

Revista da
**Propriedade
Industrial**

Nº 2829
25 de março de 2025

Desenho Industrial

Seção III

**REPÚBLICA FEDERATIVA DO BRASIL**

Presidente
Luiz Inácio Lula da Silva

MINISTÉRIO DO DESENVOLVIMENTO, INDÚSTRIA, COMÉRCIO E SERVIÇOS

Ministro do Desenvolvimento, Indústria, Comércio e Serviços
Geraldo José Rodrigues Alckmin Filho

INSTITUTO NACIONAL DA PROPRIEDADE INDUSTRIAL

Presidente
Júlio César Castelo Branco Reis Moreira

De conformidade com a Lei nº 5.648 de 11 de dezembro de 1970, esta é a publicação oficial do Instituto Nacional da Propriedade Industrial, órgão vinculado ao Ministério da Economia, República Federativa do Brasil, que publica todos os seus atos, despachos e decisões relativos ao sistema de propriedade industrial no Brasil, compreendendo Marcas e Patentes, bem como os referentes a contratos de Transferência de Tecnologia e assuntos correlatos, além dos que dizem respeito ao registro de programas de computador como direito autoral.

As established by Law nº 5.648 of december 11, 1970, this is the official publication of the National Institute of Industrial Property, an office under the Ministry of Economy, Federative Republic of Brazil, which publishes all its official acts, orders and decisions regarding the industrial property system in Brazil, comprising Trademarks and Patents, as well as those referring to Technology Transfer agreements and related matters, besides those regarding software registering as copyright.

D'après la Loi nº 5.648 du 11 décembre 1970, celle-ci est la publication officielle de l'Institut National de la Propriété Industrielle, un office lié au Ministère de l'Économie, République Fédérative du Brésil, qui publie tous ses actes, ordres et décisions concernant le système de la propriété industrielle au Brésil, y compris marques et brevets, aussi que ceux référents aux contracts de transfert de technologie et des sujets afférents, en outre que ceux se rapportant à l'enregistrement des programmes d'ordinateur comme droit d'auteur.

Según establece la Ley nº 5.648 de 11 diciembre 1970, esta es la publicación oficial del Instituto Nacional de la Propiedad Industrial, oficina vinculada al Ministerio de la Economía, República Federativa del Brasil, que publica todos sus actos, ordenes y decisiones referentes al sistema de propiedad industrial en Brasil, comprendiendo marcas y patentes así que los referentes a contractos de transferencia de tecnologia y asuntos corelacionados, además de los referentes al registro de programas de ordenador como derecho de autor.

Laut Gezets Nr. 5.648 vom 11. dezember 1970, ist dies das Amtsblatt des Nationalen Instituts für gewerbliches Eigentum (INPI), eines Organs des Bundesministerium für Wirtschaft, der Bundesrepublik Brasilien, welches alle Amtshandlungen, Beschlüsse und Entscheidungen über gewerbliches Eigentum in Brasilien, einschliesslich Warenzeichen und Patente, ebenso wie auch Übertragungsverträge von Technologie und Computerprogramme als Urheberrecht veröffentlicht.

Endereços, telefones e horários de atendimento da Sede, Divisões Regionais e Representações podem ser obtidos em:

www.inpi.gov.br

Índice Geral

| | |
|--|------------|
| PEDIDOS DE REGISTRO DE DESENHO INDUSTRIAL EM ANDAMENTO | 4 |
| Notificação de depósito | 5 |
| Notificação de depósito - pedido em sigilo..... | 32 |
| Exame técnico: Exigência | 33 |
| Perda de Prioridade Unionista | 57 |
| PEDIDOS DE REGISTRO DE DESENHO INDUSTRIAL CONSIDERADOS INEXISTENTES | 59 |
| Em vista da falta de pagamento da retribuição..... | 60 |
| Em vista da divisão fora do prazo ou não solicitada | 61 |
| PEDIDOS DE REGISTRO DE DESENHO INDUSTRIAL DEFINITIVAMENTE ARQUIVADOS | 62 |
| Por falta de procuração | 63 |
| DESISTÊNCIAS EM PEDIDO DE REGISTRO DE DESENHO INDUSTRIAL | 64 |
| Exame de petição: Deferimento | 65 |
| Outros despachos | 66 |
| CONCESSÕES DE REGISTROS DE DESENHO INDUSTRIAL | 67 |
| Registro de desenho industrial concedido | 68 |
| REGISTROS DE DESENHO INDUSTRIAL EXTINTOS | 146 |
| Pelo fim da vigência | 147 |
| Pela falta de pagamento da retribuição prevista nos arts. 108 e 120..... | 148 |
| NULIDADES ADMINISTRATIVAS DE REGISTROS DE DESENHO INDUSTRIAL | 158 |
| Notificação de nulidade administrativa, por requerimento de terceiros, para manifestação | 159 |
| MANUTENÇÕES E RENOVAÇÕES DE REGISTROS DE DESENHO INDUSTRIAL | 161 |
| Anotação de manutenção de registro | 162 |
| ANOTAÇÕES DE ALTERAÇÃO DE NOME E ENDEREÇO | 163 |
| Exame de petição: Deferimento | 164 |
| RECURSOS | 166 |
| Notificação de recurso para manifestação | 167 |
| OUTRAS PETIÇÕES | 168 |
| Exame de petição: Deferimento | 169 |
| Exame de petição: Petição de retificação (126) atendida..... | 178 |
| Outros despachos | 179 |
| ANULAÇÃO DE DESPACHOS | 180 |
| Anulação de despachos relativos a processos de registro | 181 |
| Anulação de despachos relativos a petições | 182 |
| NOTIFICAÇÕES E DECISÕES JUDICIAIS | 183 |
| Notificação de procedimento judicial | 184 |
| DISPONIBILIDADE DE DOCUMENTOS OFICIAIS | 185 |
| Disponibilidade de outros documentos oficiais | 186 |
| CÓDIGO INTERNACIONAL DE PAÍSES E ORGANIZAÇÕES | 187 |

Pedidos de registro de desenho industrial em andamento

Exigência de pagamento
Exigência formal
Notificação de depósito
Notificação de designação
Notificação de depósito – pedido em sigilo
Exame técnico: Exigência
Exame técnico em designação: Exigência
Exame técnico: Sobrestamento
Exame técnico em designação: Sobrestamento
Exame técnico: Indeferimento
Exame técnico em designação: Indeferimento
Perda de Prioridade Unionista
Perda de Prioridade Unionista – pedidos em designação

Notificação de depósito

Notificam-se os pedidos de registro de desenho industrial listados a seguir. Os pedidos cumprem as condições de admissibilidade previstas na LPI e seguem para a etapa de exame técnico. Este despacho não gera direito à fotocópia por parte de terceiros.

Para esclarecer outras dúvidas e conhecer, em detalhe, o processamento de pedidos de registro de desenho industrial e outras petições, não deixe de consultar o Manual de Desenho Industrial (<http://manualdedi.inpi.gov.br/projects/manual-de-desenho-industrial/wiki>).

| | |
|-------------------------|--|
| BR302024006715-1 | Notificação do depósito (exame formal concluído) Código de despacho: 860 Data de depósito: 06/12/2024 Titular: KERR CORPORATION [US] Procurador: Hugo Silva & Maldonado Propriedade Intelectual Sociedade Civil S/C Ltda. |
| BR302024007196-5 | Notificação do depósito (exame formal concluído) Código de despacho: 860 Data de depósito: 24/12/2024 Titular: DAVID ANDREWS [US], PAUL DEMOSS [US] e HENRY WISCHUSEN [US] Procurador: MSANTOS PROPRIEDADE INTELECTUAL LTDA- EPP- |
| BR302025000715-1 | Notificação do depósito (exame formal concluído) Código de despacho: 860 Data de depósito: 13/02/2025 Titular: GIVI S.P.A. [IT] Procurador: Edmundo Brunner Assessoria em Propriedade industrial Ltda |
| BR302025000716-0 | Notificação do depósito (exame formal concluído) Código de despacho: 860 Data de depósito: 13/02/2025 Titular: ZINHO INDÚSTRIA E COMÉRCIO DE ALIMENTOS LTDA [BR/SP] Procurador: KARINA VASSIMON |
| BR302025000717-8 | Notificação do depósito (exame formal concluído) Código de despacho: 860 Data de depósito: 13/02/2025 Titular: GROUP HERA LTDA [BR/RS] Procurador: RESOLVA CONOSCO ASSESSORIA - EIRELI - ME |
| BR302025000718-6 | Notificação do depósito (exame formal concluído) Código de despacho: 860 Data de depósito: 13/02/2025 Titular: UNIVERSIDADE FEDERAL DE GOIÁS [BR/GO] |
| BR302025000723-2 | Notificação do depósito (exame formal concluído) Código de despacho: 860 Data de depósito: 13/02/2025 Titular: TATE ACCESS FLOORS, INC. [US] Procurador: Dannemann, Siemsen, Bigler & Ipanema Moreira |

| | |
|------------------|--|
| BR302025000724-0 | Notificação do depósito (exame formal concluído) Código de despacho: 860 Data de depósito: 13/02/2025 Titular: TATE ACCESS FLOORS, INC. [US] Procurador: Dannemann, Siemsen, Bigler & Ipanema Moreira |
| BR302025000725-9 | Notificação do depósito (exame formal concluído) Código de despacho: 860 Data de depósito: 13/02/2025 Titular: TATE ACCESS FLOORS, INC. [US] Procurador: Dannemann, Siemsen, Bigler & Ipanema Moreira |
| BR302025000732-1 | Notificação do depósito (exame formal concluído) Código de despacho: 860 Data de depósito: 13/02/2025 Titular: POLISTAR STUDIO DE ESTETICA AUTOMOTIVA LTDA [BR/PR] Procurador: Ricardo Rabello Spoo |
| BR302025000735-6 | Notificação do depósito (exame formal concluído) Código de despacho: 860 Data de depósito: 13/02/2025 Titular: TAISHAN ZHONGSHANG FOOD PACKAGING MANUFACTURING CO., LTD. [CN] Procurador: LEÃO PROPRIEDADE INTELECTUAL |
| BR302025000742-9 | Notificação do depósito (exame formal concluído) Código de despacho: 860 Data de depósito: 13/02/2025 Titular: ZHEJIANG GEELY HOLDING GROUP CO., LTD. [CN], ZHEJIANG GEELY FARIZON NEW ENERGY COMMERCIAL VEHICLE GROUP CO., LTD. [CN] e ZHEJIANG FARIZON COMMERCIAL VEHICLES RESEARCH AND DEVELOPMENT CO., LTD. [CN] Procurador: APEX INTELLECTUAL PROPERTY SERVICOS ADMINISTRATIVOS LTDA |
| BR302025000744-5 | Notificação do depósito (exame formal concluído) Código de despacho: 860 Data de depósito: 13/02/2025 Titular: PADO S/A INDUSTRIAL COMERCIAL E IMPORTADORA [BR/SP] Procurador: Peduti Sociedade de Advogados |
| BR302025000745-3 | Notificação do depósito (exame formal concluído) Código de despacho: 860 Data de depósito: 13/02/2025 Titular: PADO S/A INDUSTRIAL COMERCIAL E IMPORTADORA [BR/SP] Procurador: Peduti Sociedade de Advogados |
| BR302025000746-1 | Notificação do depósito (exame formal concluído) Código de despacho: 860 Data de depósito: 13/02/2025 Titular: QRA - ADMINISTRADORA DE BENS E PARTICIPAÇÕES LTDA [BR/SP] Procurador: JULIANA APARECIDA ROCHA REQUENA |
| BR302025000747-0 | Notificação do depósito (exame formal concluído) Código de despacho: 860 Data de depósito: 13/02/2025 Titular: QRA - ADMINISTRADORA DE BENS E PARTICIPAÇÕES LTDA [BR/SP] Procurador: JULIANA APARECIDA ROCHA REQUENA |
| BR302025000748-8 | Notificação do depósito (exame formal concluído) Código de despacho: 860 Data de depósito: 14/02/2025 Titular: RENTCON LOCAÇÃO E COMÉRCIO DE EQUIPAMENTOS LTDA [BR/RJ] Procurador: Montaury Pimenta, Machado & Vieira de Mello Advogados |
| BR302025000750-0 | Notificação do depósito (exame formal concluído) Código de despacho: 860 Data de depósito: 14/02/2025 Titular: FLAVIA DE PAULA MAHFOUD ALBUQUERQUE [BR/SP] |

| | |
|------------------|--|
| BR302025000751-8 | Notificação do depósito (exame formal concluído) Código de despacho: 860 Data de depósito: 14/02/2025 Titular: FIBERSUL FIBRA OPTICA E ACESSORIOS LTDA [BR/PR] Procurador: Lider Marcas e Patentes Ltda. |
| BR302025000753-4 | Notificação do depósito (exame formal concluído) Código de despacho: 860 Data de depósito: 14/02/2025 Titular: MASTER CHOPP MARCAS E INTELIGENCIA EMPRESARIAL LTDA [BR/PR] Procurador: Lider Marcas e Patentes Ltda. |
| BR302025000754-2 | Notificação do depósito (exame formal concluído) Código de despacho: 860 Data de depósito: 14/02/2025 Titular: MASTER CHOPP MARCAS E INTELIGENCIA EMPRESARIAL LTDA [BR/PR] Procurador: Lider Marcas e Patentes Ltda. |
| BR302025000755-0 | Notificação do depósito (exame formal concluído) Código de despacho: 860 Data de depósito: 14/02/2025 Titular: HENRIQUE MONTEIRO DE ANDRADE 37245508801 [BR/SP] |
| BR302025000756-9 | Notificação do depósito (exame formal concluído) Código de despacho: 860 Data de depósito: 14/02/2025 Titular: LEPRI PRODUTOS CERÂMICOS LTDA. [BR/SP] Procurador: CEDRIC ANDRE SIKANDAR |
| BR302025000757-7 | Notificação do depósito (exame formal concluído) Código de despacho: 860 Data de depósito: 14/02/2025 Titular: INDÚSTRIA DE PELES MINUANO LTDA [BR/RS] Procurador: Andréa Kirst Schneider |
| BR302025000759-3 | Notificação do depósito (exame formal concluído) Código de despacho: 860 Data de depósito: 14/02/2025 Titular: LEPRI PRODUTOS CERÂMICOS LTDA. [BR/SP] Procurador: CEDRIC ANDRE SIKANDAR |
| BR302025000760-7 | Notificação do depósito (exame formal concluído) Código de despacho: 860 Data de depósito: 14/02/2025 Titular: HENRIQUE MONTEIRO DE ANDRADE 37245508801 [BR/SP] |
| BR302025000767-4 | Notificação do depósito (exame formal concluído) Código de despacho: 860 Data de depósito: 14/02/2025 Titular: TANIA MARIA FRANCELINO GUIJANSCK [BR/MG] Procurador: SEGURANCA MARCAS E PATENTES |
| BR302025000770-4 | Notificação do depósito (exame formal concluído) Código de despacho: 860 Data de depósito: 14/02/2025 Titular: INDUSTRIA ACQUAPURA LTDA [BR/PE] Procurador: Colares Advogados |
| BR302025000771-2 | Notificação do depósito (exame formal concluído) Código de despacho: 860 Data de depósito: 14/02/2025 Titular: MC BARRETO INDUSTRIA E COMERCIO DE MOVEIS LTDA [BR/SP] Procurador: BEERRE ASSESSORIA EMPRESARIAL LTDA |
| BR302025000773-9 | Notificação do depósito (exame formal concluído) Código de despacho: 860 Data de depósito: 14/02/2025 Titular: NEW JOIAS INDUSTRIA E COMERCIO DE BIJUTERIAS LTDA [BR/SP] Procurador: Pezzuol & Associados Marcas e Patentes Ltda. |

| | |
|------------------|--|
| BR302025000775-5 | Notificação do depósito (exame formal concluído) Código de despacho: 860 Data de depósito: 14/02/2025 Titular: PREVIA LTDA [BR/SP] Procurador: ESTHER SALES TINÔCO |
| BR302025000791-7 | Notificação do depósito (exame formal concluído) Código de despacho: 860 Data de depósito: 17/02/2025 Titular: TERRAS DE AVENTURA INDÚSTRIA DE ARTIGOS ESPORTIVOS S.A. [BR/RJ] Procurador: MURTA GOYANES ADVOGADOS |
| BR302025000792-5 | Notificação do depósito (exame formal concluído) Código de despacho: 860 Data de depósito: 17/02/2025 Titular: TERRAS DE AVENTURA INDÚSTRIA DE ARTIGOS ESPORTIVOS S.A. [BR/RJ] Procurador: MURTA GOYANES ADVOGADOS |
| BR302025000793-3 | Notificação do depósito (exame formal concluído) Código de despacho: 860 Data de depósito: 17/02/2025 Titular: MARCELO ALEXANDRE CLARO DELL ARINGA [BR/SP] Procurador: Cannon Marcas e Patentes S/C Ltda. |
| BR302025000794-1 | Notificação do depósito (exame formal concluído) Código de despacho: 860 Data de depósito: 17/02/2025 Titular: MARCELO ALEXANDRE CLARO DELL ARINGA [BR/SP] Procurador: Cannon Marcas e Patentes S/C Ltda. |
| BR302025000795-0 | Notificação do depósito (exame formal concluído) Código de despacho: 860 Data de depósito: 17/02/2025 Titular: HOSPITAL DE CLÍNICAS DE PORTO ALEGRE [BR/RS] e UNIVERSIDADE FEDERAL DO RIO GRANDE DO SUL [BR/RS] |
| BR302025000797-6 | Notificação do depósito (exame formal concluído) Código de despacho: 860 Data de depósito: 17/02/2025 Titular: THIAGO CAPOSSOLI [BR/SP] |
| BR302025000801-8 | Notificação do depósito (exame formal concluído) Código de despacho: 860 Data de depósito: 17/02/2025 Titular: THIAGO CAPOSSOLI [BR/SP] |
| BR302025000808-5 | Notificação do depósito (exame formal concluído) Código de despacho: 860 Data de depósito: 17/02/2025 Titular: PS INDUSTRIA E COMERCIO DE PECAS AUTOMOTIVAS LTDA [BR/RS] Procurador: Suprema Marcas e Patentes Ltda. ME |
| BR302025000810-7 | Notificação do depósito (exame formal concluído) Código de despacho: 860 Data de depósito: 17/02/2025 Titular: W.R. CALÇADOS LTDA [BR/MG] Procurador: VIVIANE ROCHA CARREGAL RAMOS DE ASSIS |
| BR302025000812-3 | Notificação do depósito (exame formal concluído) Código de despacho: 860 Data de depósito: 17/02/2025 Titular: QIU GENJUN [BR/SP] Procurador: Org. Mérito Marcas e Patentes Ltda. |
| BR302025000824-7 | Notificação do depósito (exame formal concluído) Código de despacho: 860 Data de depósito: 17/02/2025 Titular: PADO S/A INDUSTRIAL COMERCIAL E IMPORTADORA [BR/SP] Procurador: Peduti Sociedade de Advogados |

| | |
|------------------|---|
| BR302025000825-5 | Notificação do depósito (exame formal concluído) Código de despacho: 860 Data de depósito: 17/02/2025 Titular: PADO S/A INDUSTRIAL COMERCIAL E IMPORTADORA [BR/SP] Procurador: Peduti Sociedade de Advogados |
| BR302025000826-3 | Notificação do depósito (exame formal concluído) Código de despacho: 860 Data de depósito: 17/02/2025 Titular: PADO S/A INDUSTRIAL COMERCIAL E IMPORTADORA [BR/SP] Procurador: Peduti Sociedade de Advogados |
| BR302025000827-1 | Notificação do depósito (exame formal concluído) Código de despacho: 860 Data de depósito: 18/02/2025 Titular: INSTITUTO NACIONAL DE CIÊNCIA, TECNOLOGIA E INOVAÇÃO CO2 ZERO [BR/DF] |
| BR302025000828-0 | Notificação do depósito (exame formal concluído) Código de despacho: 860 Data de depósito: 18/02/2025 Titular: PREMIER PACK COMÉRCIO DE EMBALAGENS LTDA [BR/SP] Procurador: João Pedro Calazans dos Santos |
| BR302025000829-8 | Notificação do depósito (exame formal concluído) Código de despacho: 860 Data de depósito: 18/02/2025 Titular: PREMIER PACK COMÉRCIO DE EMBALAGENS LTDA [BR/SP] Procurador: João Pedro Calazans dos Santos |
| BR302025000830-1 | Notificação do depósito (exame formal concluído) Código de despacho: 860 Data de depósito: 18/02/2025 Titular: HENRIQUE MONTEIRO DE ANDRADE 37245508801 [BR/SP] |
| BR302025000831-0 | Notificação do depósito (exame formal concluído) Código de despacho: 860 Data de depósito: 18/02/2025 Titular: JAIR FRANCO DE MORAES JUNIOR [BR/SP] Procurador: VILELA COELHO SOCIEDADE DE ADVOGADOS |
| BR302025000832-8 | Notificação do depósito (exame formal concluído) Código de despacho: 860 Data de depósito: 18/02/2025 Titular: CARLA BRANDÃO DE MORAES [BR/SP] Procurador: VILELA COELHO SOCIEDADE DE ADVOGADOS |
| BR302025000833-6 | Notificação do depósito (exame formal concluído) Código de despacho: 860 Data de depósito: 18/02/2025 Titular: TOOLFINS COMÉRCIO DE ARTIGOS ESPORTIVOS LTDA. [BR/SP] Procurador: Alexandre Fukuda Yamashita |
| BR302025000834-4 | Notificação do depósito (exame formal concluído) Código de despacho: 860 Data de depósito: 18/02/2025 Titular: FERNANDO RIBEIRO CANDIDO [BR/PR] Procurador: Calisto Vendrame Sobrinho |
| BR302025000835-2 | Notificação do depósito (exame formal concluído) Código de despacho: 860 Data de depósito: 18/02/2025 Titular: FERNANDO RIBEIRO CANDIDO [BR/PR] Procurador: Calisto Vendrame Sobrinho |
| BR302025000836-0 | Notificação do depósito (exame formal concluído) Código de despacho: 860 Data de depósito: 18/02/2025 Titular: ANRAN SUPPLY CHAIN MANAGEMENT LIMITED [CN] Procurador: Org. Mérito Marcas e Patentes Ltda. |

| | |
|------------------|--|
| BR302025000837-9 | Notificação do depósito (exame formal concluído) Código de despacho: 860 Data de depósito: 18/02/2025 Titular: ANRAN SUPPLY CHAIN MANAGEMENT LIMITED [CN] Procurador: Org. Mérito Marcas e Patentes Ltda. |
| BR302025000838-7 | Notificação do depósito (exame formal concluído) Código de despacho: 860 Data de depósito: 18/02/2025 Titular: ANRAN SUPPLY CHAIN MANAGEMENT LIMITED [CN] Procurador: Org. Mérito Marcas e Patentes Ltda. |
| BR302025000839-5 | Notificação do depósito (exame formal concluído) Código de despacho: 860 Data de depósito: 18/02/2025 Titular: ANRAN SUPPLY CHAIN MANAGEMENT LIMITED [CN] Procurador: Org. Mérito Marcas e Patentes Ltda. |
| BR302025000840-9 | Notificação do depósito (exame formal concluído) Código de despacho: 860 Data de depósito: 18/02/2025 Titular: ANRAN SUPPLY CHAIN MANAGEMENT LIMITED [CN] Procurador: Org. Mérito Marcas e Patentes Ltda. |
| BR302025000841-7 | Notificação do depósito (exame formal concluído) Código de despacho: 860 Data de depósito: 18/02/2025 Titular: ANRAN SUPPLY CHAIN MANAGEMENT LIMITED [CN] Procurador: Org. Mérito Marcas e Patentes Ltda. |
| BR302025000842-5 | Notificação do depósito (exame formal concluído) Código de despacho: 860 Data de depósito: 18/02/2025 Titular: ANRAN SUPPLY CHAIN MANAGEMENT LIMITED [CN] Procurador: Org. Mérito Marcas e Patentes Ltda. |
| BR302025000843-3 | Notificação do depósito (exame formal concluído) Código de despacho: 860 Data de depósito: 18/02/2025 Titular: ANRAN SUPPLY CHAIN MANAGEMENT LIMITED [CN] Procurador: Org. Mérito Marcas e Patentes Ltda. |
| BR302025000844-1 | Notificação do depósito (exame formal concluído) Código de despacho: 860 Data de depósito: 18/02/2025 Titular: ANRAN SUPPLY CHAIN MANAGEMENT LIMITED [CN] Procurador: Org. Mérito Marcas e Patentes Ltda. |
| BR302025000845-0 | Notificação do depósito (exame formal concluído) Código de despacho: 860 Data de depósito: 18/02/2025 Titular: JUNIOR CESAR BENEVENTO [BR/PR] Procurador: AGP - Assessoria Empresarial Ltda |
| BR302025000847-6 | Notificação do depósito (exame formal concluído) Código de despacho: 860 Data de depósito: 18/02/2025 Titular: SÉRGIO BOLSI [BR/PR] Procurador: AGP - Assessoria Empresarial Ltda |
| BR302025000848-4 | Notificação do depósito (exame formal concluído) Código de despacho: 860 Data de depósito: 18/02/2025 Titular: ITENS COMERCIO DE ARTIGOS DE DECORAÇÃO EIRELI [BR/SP] |

| | |
|-------------------------|--|
| BR302025000849-2 | Notificação do depósito (exame formal concluído) Código de despacho: 860 Data de depósito: 18/02/2025 Titular: HUAWEI TECHNOLOGIES CO., LTD. [CN] Procurador: Licks Advogados |
| BR302025000850-6 | Notificação do depósito (exame formal concluído) Código de despacho: 860 Data de depósito: 18/02/2025 Titular: MARIA ALVES DE CARVALHO DE SANTANA 49286307187 [BR/DF] Procurador: Patrícia Vieira Rodrigues |
| BR302025000851-4 | Notificação do depósito (exame formal concluído) Código de despacho: 860 Data de depósito: 18/02/2025 Titular: BRITÂNIA ELETRODOMÉSTICOS S.A. [BR/PR] Procurador: Licks Advogados |
| BR302025000852-2 | Notificação do depósito (exame formal concluído) Código de despacho: 860 Data de depósito: 18/02/2025 Titular: ITENS COMERCIO DE ARTIGOS DE DECORAÇÃO EIRELI [BR/SP] |
| BR302025000853-0 | Notificação do depósito (exame formal concluído) Código de despacho: 860 Data de depósito: 18/02/2025 Titular: PAULO ROBERTO SANTOS FERRAZ [BR/PR] Procurador: Maria Victoria Ferraz |
| BR302025000854-9 | Notificação do depósito (exame formal concluído) Código de despacho: 860 Data de depósito: 18/02/2025 Titular: JACKSON MARINHO DA SILVA PAES - EPP [BR/PE] Procurador: A Provincia Marcas e Patentes Ltda. |
| BR302025000855-7 | Notificação do depósito (exame formal concluído) Código de despacho: 860 Data de depósito: 18/02/2025 Titular: MARCOS ANTONIO DE FIGUEIREDO [BR/MG] e LUCIANO DA SILVA FIGUEIREDO [BR/MG] Procurador: A Provincia Marcas e Patentes Ltda. |
| BR302025000856-5 | Notificação do depósito (exame formal concluído) Código de despacho: 860 Data de depósito: 18/02/2025 Titular: HUAWEI TECHNOLOGIES CO., LTD. [CN] Procurador: Licks Advogados |
| BR302025000857-3 | Notificação do depósito (exame formal concluído) Código de despacho: 860 Data de depósito: 18/02/2025 Titular: HUAWEI TECHNOLOGIES CO., LTD. [CN] Procurador: Licks Advogados |
| BR302025000858-1 | Notificação do depósito (exame formal concluído) Código de despacho: 860 Data de depósito: 18/02/2025 Titular: NELY CRISTINA BRAIDOTTI [BR/SP] Procurador: VILELA COELHO SOCIEDADE DE ADVOGADOS |
| BR302025000859-0 | Notificação do depósito (exame formal concluído) Código de despacho: 860 Data de depósito: 18/02/2025 Titular: NELY CRISTINA BRAIDOTTI [BR/SP] Procurador: VILELA COELHO SOCIEDADE DE ADVOGADOS |

| | |
|------------------|--|
| BR302025000860-3 | Notificação do depósito (exame formal concluído) Código de despacho: 860 Data de depósito: 18/02/2025 Titular: NELY CRISTINA BRAIDOTTI [BR/SP] Procurador: VILELA COELHO SOCIEDADE DE ADVOGADOS |
| BR302025000861-1 | Notificação do depósito (exame formal concluído) Código de despacho: 860 Data de depósito: 18/02/2025 Titular: NELY CRISTINA BRAIDOTTI [BR/SP] Procurador: VILELA COELHO SOCIEDADE DE ADVOGADOS |
| BR302025000862-0 | Notificação do depósito (exame formal concluído) Código de despacho: 860 Data de depósito: 18/02/2025 Titular: NELY CRISTINA BRAIDOTTI [BR/SP] Procurador: VILELA COELHO SOCIEDADE DE ADVOGADOS |
| BR302025000863-8 | Notificação do depósito (exame formal concluído) Código de despacho: 860 Data de depósito: 18/02/2025 Titular: HUAWEI TECHNOLOGIES CO., LTD. [CN] Procurador: Licks Advogados |
| BR302025000864-6 | Notificação do depósito (exame formal concluído) Código de despacho: 860 Data de depósito: 18/02/2025 Titular: NELY CRISTINA BRAIDOTTI [BR/SP] Procurador: VILELA COELHO SOCIEDADE DE ADVOGADOS |
| BR302025000865-4 | Notificação do depósito (exame formal concluído) Código de despacho: 860 Data de depósito: 18/02/2025 Titular: NELY CRISTINA BRAIDOTTI [BR/SP] Procurador: VILELA COELHO SOCIEDADE DE ADVOGADOS |
| BR302025000866-2 | Notificação do depósito (exame formal concluído) Código de despacho: 860 Data de depósito: 18/02/2025 Titular: NELY CRISTINA BRAIDOTTI [BR/SP] Procurador: VILELA COELHO SOCIEDADE DE ADVOGADOS |
| BR302025000867-0 | Notificação do depósito (exame formal concluído) Código de despacho: 860 Data de depósito: 18/02/2025 Titular: NELY CRISTINA BRAIDOTTI [BR/SP] Procurador: VILELA COELHO SOCIEDADE DE ADVOGADOS |
| BR302025000868-9 | Notificação do depósito (exame formal concluído) Código de despacho: 860 Data de depósito: 18/02/2025 Titular: NELY CRISTINA BRAIDOTTI [BR/SP] Procurador: VILELA COELHO SOCIEDADE DE ADVOGADOS |
| BR302025000869-7 | Notificação do depósito (exame formal concluído) Código de despacho: 860 Data de depósito: 18/02/2025 Titular: NELY CRISTINA BRAIDOTTI [BR/SP] Procurador: VILELA COELHO SOCIEDADE DE ADVOGADOS |
| BR302025000870-0 | Notificação do depósito (exame formal concluído) Código de despacho: 860 Data de depósito: 18/02/2025 Titular: NELY CRISTINA BRAIDOTTI [BR/SP] Procurador: VILELA COELHO SOCIEDADE DE ADVOGADOS |

BR302025000871-9 Notificação do depósito (exame formal concluído)
Código de despacho: 860
Data de depósito: 18/02/2025
Titular: NELY CRISTINA BRAIDOTTI [BR/SP]
Procurador: VILELA COELHO SOCIEDADE DE ADVOGADOS

BR302025000872-7 Notificação do depósito (exame formal concluído)
Código de despacho: 860
Data de depósito: 18/02/2025
Titular: NELY CRISTINA BRAIDOTTI [BR/SP]
Procurador: VILELA COELHO SOCIEDADE DE ADVOGADOS

BR302025000873-5 Notificação do depósito (exame formal concluído)
Código de despacho: 860
Data de depósito: 18/02/2025
Titular: NELY CRISTINA BRAIDOTTI [BR/SP]
Procurador: VILELA COELHO SOCIEDADE DE ADVOGADOS

BR302025000874-3 Notificação do depósito (exame formal concluído)
Código de despacho: 860
Data de depósito: 18/02/2025
Titular: NELY CRISTINA BRAIDOTTI [BR/SP]
Procurador: VILELA COELHO SOCIEDADE DE ADVOGADOS

BR302025000875-1 Notificação do depósito (exame formal concluído)
Código de despacho: 860
Data de depósito: 18/02/2025
Titular: NELY CRISTINA BRAIDOTTI [BR/SP]
Procurador: VILELA COELHO SOCIEDADE DE ADVOGADOS

BR302025000876-0 Notificação do depósito (exame formal concluído)
Código de despacho: 860
Data de depósito: 18/02/2025
Titular: HUAWEI TECHNOLOGIES CO., LTD. [CN]
Procurador: Licks Advogados

BR302025000877-8 Notificação do depósito (exame formal concluído)
Código de despacho: 860
Data de depósito: 18/02/2025
Titular: NELY CRISTINA BRAIDOTTI [BR/SP]
Procurador: VILELA COELHO SOCIEDADE DE ADVOGADOS

BR302025000878-6 Notificação do depósito (exame formal concluído)
Código de despacho: 860
Data de depósito: 18/02/2025
Titular: NELY CRISTINA BRAIDOTTI [BR/SP]
Procurador: VILELA COELHO SOCIEDADE DE ADVOGADOS

BR302025000879-4 Notificação do depósito (exame formal concluído)
Código de despacho: 860
Data de depósito: 18/02/2025
Titular: HUAWEI TECHNOLOGIES CO., LTD. [CN]
Procurador: Licks Advogados

BR302025000880-8 Notificação do depósito (exame formal concluído)
Código de despacho: 860
Data de depósito: 19/02/2025
Titular: DANILO JOSE ALVES [BR/SP]
Procurador: Eduarda Colla

BR302025000881-6 Notificação do depósito (exame formal concluído)
Código de despacho: 860
Data de depósito: 19/02/2025
Titular: HUAWEI TECHNOLOGIES CO., LTD. [CN]
Procurador: Licks Advogados

| | |
|------------------|--|
| BR302025000882-4 | Notificação do depósito (exame formal concluído) Código de despacho: 860 Data de depósito: 19/02/2025 Titular: VERA VOGEL ARTEFATOS DE CIMENTO LTDA [BR/RS] Procurador: Cláudia Marins Adiers |
| BR302025000883-2 | Notificação do depósito (exame formal concluído) Código de despacho: 860 Data de depósito: 19/02/2025 Titular: JOAO ROBERTO BORGES SALVIANO [BR/GO] Procurador: Moisés Francisco da Silva |
| BR302025000885-9 | Notificação do depósito (exame formal concluído) Código de despacho: 860 Data de depósito: 19/02/2025 Titular: PALUDETTO & CIA LTDA [BR/PR] Procurador: LUCIANO SALVIATO |
| BR302025000886-7 | Notificação do depósito (exame formal concluído) Código de despacho: 860 Data de depósito: 19/02/2025 Titular: PALUDETTO & CIA LTDA [BR/PR] Procurador: LUCIANO SALVIATO |
| BR302025000887-5 | Notificação do depósito (exame formal concluído) Código de despacho: 860 Data de depósito: 19/02/2025 Titular: UNIVERSIDADE ESTADUAL DE LONDRINA [BR/PR] |
| BR302025000888-3 | Notificação do depósito (exame formal concluído) Código de despacho: 860 Data de depósito: 19/02/2025 Titular: CARLOS LITI BERTOLDI [BR/SC] Procurador: BIANCA GABRIELA GOMES |
| BR302025000889-1 | Notificação do depósito (exame formal concluído) Código de despacho: 860 Data de depósito: 19/02/2025 Titular: ITENS COMERCIO DE ARTIGOS DE DECORAÇÃO EIRELI [BR/SP] |
| BR302025000890-5 | Notificação do depósito (exame formal concluído) Código de despacho: 860 Data de depósito: 19/02/2025 Titular: HUAWEI TECHNOLOGIES CO., LTD. [CN] Procurador: Licks Advogados |
| BR302025000891-3 | Notificação do depósito (exame formal concluído) Código de despacho: 860 Data de depósito: 19/02/2025 Titular: ALEXSANDRO DELFINO [BR/SP] Procurador: Hélio Donizetti Serrano |
| BR302025000892-1 | Notificação do depósito (exame formal concluído) Código de despacho: 860 Data de depósito: 19/02/2025 Titular: HUAWEI TECHNOLOGIES CO., LTD. [CN] Procurador: Licks Advogados |
| BR302025000893-0 | Notificação do depósito (exame formal concluído) Código de despacho: 860 Data de depósito: 19/02/2025 Titular: BYD COMPANY LIMITED [CN] Procurador: KASZNAR LEONARDOS PROPRIEDADE INTELECTUAL |
| BR302025000894-8 | Notificação do depósito (exame formal concluído) Código de despacho: 860 Data de depósito: 19/02/2025 Titular: BAUZI TECH INDÚSTRIA E COMÉRCIO DE PRODUTOS E SERVIÇOS LTDA. [BR/SP] |

| | |
|-------------------------|---|
| BR302025000895-6 | Notificação do depósito (exame formal concluído) Código de despacho: 860 Data de depósito: 19/02/2025 Titular: JOSE ANTONIO DAMIAO GONZAGA DA SILVA [BR/GO] e ZEQUIEL VITOR DE ARAUJO [BR/GO] |
| BR302025000896-4 | Notificação do depósito (exame formal concluído) Código de despacho: 860 Data de depósito: 19/02/2025 Titular: BREX IMPORTADORA E DISTRIBUIDORA LTDA. [BR/SP] Procurador: Michel Pereira da Silva |
| BR302025000897-2 | Notificação do depósito (exame formal concluído) Código de despacho: 860 Data de depósito: 19/02/2025 Titular: LINNEA ERICSSON [AU] e THIAGO CASTRO [AU] Procurador: ANDRÉ BASTOS VENTURINI |
| BR302025000898-0 | Notificação do depósito (exame formal concluído) Código de despacho: 860 Data de depósito: 19/02/2025 Titular: CLEBER LUIS DA RÉ [BR/RS] Procurador: STOCK MARCAS E PATENTES LTDA - ME |
| BR302025000899-9 | Notificação do depósito (exame formal concluído) Código de despacho: 860 Data de depósito: 19/02/2025 Titular: GUANGDONG HANYING INTELLIGENT ELECTRONIC TECHNOLOGY CO., LTD [CN] Procurador: Ana Claudia Chaves Ramos Ferreira |
| BR302025000900-6 | Notificação do depósito (exame formal concluído) Código de despacho: 860 Data de depósito: 19/02/2025 Titular: XIANGXIANG XU [BR/SP] Procurador: SILVIA MARTINS |
| BR302025000901-4 | Notificação do depósito (exame formal concluído) Código de despacho: 860 Data de depósito: 19/02/2025 Titular: CLEBER LUIS DA RÉ [BR/RS] Procurador: STOCK MARCAS E PATENTES LTDA - ME |
| BR302025000902-2 | Notificação do depósito (exame formal concluído) Código de despacho: 860 Data de depósito: 19/02/2025 Titular: GUANGDONG HANYING INTELLIGENT ELECTRONIC TECHNOLOGY CO., LTD [CN] Procurador: Ana Claudia Chaves Ramos Ferreira |
| BR302025000903-0 | Notificação do depósito (exame formal concluído) Código de despacho: 860 Data de depósito: 19/02/2025 Titular: KONINKLIJKE PHILIPS N.V. [NL] Procurador: Daniel Advogados (Alt.de Daniel & Cia) |
| BR302025000904-9 | Notificação do depósito (exame formal concluído) Código de despacho: 860 Data de depósito: 19/02/2025 Titular: KONINKLIJKE PHILIPS N.V. [NL] Procurador: Daniel Advogados (Alt.de Daniel & Cia) |
| BR302025000905-7 | Notificação do depósito (exame formal concluído) Código de despacho: 860 Data de depósito: 19/02/2025 Titular: XIANGXIANG XU [BR/SP] Procurador: SILVIA MARTINS |

| | |
|-------------------------|---|
| BR302025000906-5 | Notificação do depósito (exame formal concluído) Código de despacho: 860 Data de depósito: 19/02/2025 Titular: KONINKLIJKE PHILIPS N.V. [NL] Procurador: Daniel Advogados (Alt.de Daniel & Cia) |
| BR302025000907-3 | Notificação do depósito (exame formal concluído) Código de despacho: 860 Data de depósito: 19/02/2025 Titular: AUTO ADESIVOS PARANÁ S.A. [BR/PR] Procurador: Thais Gomes de Souza |
| BR302025000908-1 | Notificação do depósito (exame formal concluído) Código de despacho: 860 Data de depósito: 19/02/2025 Titular: CLEBER LUIS DA RÉ [BR/RS] Procurador: STOCK MARCAS E PATENTES LTDA - ME |
| BR302025000909-0 | Notificação do depósito (exame formal concluído) Código de despacho: 860 Data de depósito: 19/02/2025 Titular: AUTO ADESIVOS PARANÁ S.A. [BR/PR] Procurador: Thais Gomes de Souza |
| BR302025000910-3 | Notificação do depósito (exame formal concluído) Código de despacho: 860 Data de depósito: 19/02/2025 Titular: XIANGXIANG XU [BR/SP] Procurador: SILVIA MARTINS |
| BR302025000911-1 | Notificação do depósito (exame formal concluído) Código de despacho: 860 Data de depósito: 19/02/2025 Titular: CLEBER LUIS DA RÉ [BR/RS] Procurador: STOCK MARCAS E PATENTES LTDA - ME |
| BR302025000912-0 | Notificação do depósito (exame formal concluído) Código de despacho: 860 Data de depósito: 19/02/2025 Titular: AUTO ADESIVOS PARANÁ S.A. [BR/PR] Procurador: Thais Gomes de Souza |
| BR302025000913-8 | Notificação do depósito (exame formal concluído) Código de despacho: 860 Data de depósito: 19/02/2025 Titular: XIANGXIANG XU [BR/SP] Procurador: SILVIA MARTINS |
| BR302025000914-6 | Notificação do depósito (exame formal concluído) Código de despacho: 860 Data de depósito: 19/02/2025 Titular: ALINE CARDOSO DA SILVA [BR/RJ] Procurador: André Monteiro Teixeira |
| BR302025000915-4 | Notificação do depósito (exame formal concluído) Código de despacho: 860 Data de depósito: 19/02/2025 Titular: E D L MARCAS E PATENTES LTDA [BR/PR] |
| BR302025000916-2 | Notificação do depósito (exame formal concluído) Código de despacho: 860 Data de depósito: 20/02/2025 Titular: J. MARCON INDÚSTRIA E COMÉRCIO DE MÓVEIS EIRELI [BR/RS] Procurador: POLI ADVOGADOS ASSOCIADOS |

| | |
|------------------|--|
| BR302025000917-0 | Notificação do depósito (exame formal concluído) Código de despacho: 860 Data de depósito: 20/02/2025 Titular: ELIEZER PIVA [BR/RS] Procurador: LUANA KLAUS |
| BR302025000918-9 | Notificação do depósito (exame formal concluído) Código de despacho: 860 Data de depósito: 20/02/2025 Titular: LUIZ HUMBERTO LIMA [BR/PR] Procurador: Luiz Felipe Silva Coelho |
| BR302025000919-7 | Notificação do depósito (exame formal concluído) Código de despacho: 860 Data de depósito: 20/02/2025 Titular: LUIZ HUMBERTO LIMA [BR/PR] Procurador: Luiz Felipe Silva Coelho |
| BR302025000920-0 | Notificação do depósito (exame formal concluído) Código de despacho: 860 Data de depósito: 20/02/2025 Titular: INSTALL EQUIPAMENTOS E MECÂNICA INDUSTRIAL LTDA - ME [BR/SC] Procurador: Sandro Conrado da Silva |
| BR302025000921-9 | Notificação do depósito (exame formal concluído) Código de despacho: 860 Data de depósito: 20/02/2025 Titular: ITENS COMERCIO DE ARTIGOS DE DECORAÇÃO EIRELI [BR/SP] |
| BR302025000922-7 | Notificação do depósito (exame formal concluído) Código de despacho: 860 Data de depósito: 20/02/2025 Titular: GUILHERME UTZ [BR/RS] e JOAO CARLOS MACHRY [BR/RS] Procurador: ANDRE LUIZ VARELLA ANDREOLI |
| BR302025000923-5 | Notificação do depósito (exame formal concluído) Código de despacho: 860 Data de depósito: 20/02/2025 Titular: ITENS COMERCIO DE ARTIGOS DE DECORAÇÃO EIRELI [BR/SP] |
| BR302025000924-3 | Notificação do depósito (exame formal concluído) Código de despacho: 860 Data de depósito: 20/02/2025 Titular: THIAGO CAPOSSOLI [BR/SP] |
| BR302025000925-1 | Notificação do depósito (exame formal concluído) Código de despacho: 860 Data de depósito: 20/02/2025 Titular: RICHARD REN [BR/SP] Procurador: Tatiane Ribeiro Andriolli Mianuti |
| BR302025000926-0 | Notificação do depósito (exame formal concluído) Código de despacho: 860 Data de depósito: 20/02/2025 Titular: THIAGO CAPOSSOLI [BR/SP] |
| BR302025000927-8 | Notificação do depósito (exame formal concluído) Código de despacho: 860 Data de depósito: 20/02/2025 Titular: ROSANA GUIMARÃES TELES [BR/BA] Procurador: M E M CONSULTORIA EM MARKETING E PROPRIEDADE INTELECTUAL LTDA |
| BR302025000928-6 | Notificação do depósito (exame formal concluído) Código de despacho: 860 Data de depósito: 20/02/2025 Titular: THIAGO CAPOSSOLI [BR/SP] |

| | |
|------------------|---|
| BR302025000929-4 | Notificação do depósito (exame formal concluído) Código de despacho: 860 Data de depósito: 20/02/2025 Titular: INNOVASUL INDUSTRIA DE ESTRUTURAS METALICAS LTDA [BR/RS] Procurador: Marpa Consultoria e Assessoria Empresarial Ltda. |
| BR302025000930-8 | Notificação do depósito (exame formal concluído) Código de despacho: 860 Data de depósito: 20/02/2025 Titular: BYD COMPANY LIMITED [CN] Procurador: Clarke, Modet Propriedade Intelectual Ltda. |
| BR302025000931-6 | Notificação do depósito (exame formal concluído) Código de despacho: 860 Data de depósito: 20/02/2025 Titular: SCALENO CALÇADOS LTDA [BR/MG] Procurador: DAIMOND MARCAS E PATENTES LTDA |
| BR302025000932-4 | Notificação do depósito (exame formal concluído) Código de despacho: 860 Data de depósito: 20/02/2025 Titular: IZABEL CRISTINA R. DE CARVALHO LTDA [BR/MG] Procurador: ABM Assessoria Brasileira de Marcas Ltda. |
| BR302025000933-2 | Notificação do depósito (exame formal concluído) Código de despacho: 860 Data de depósito: 20/02/2025 Titular: MVC COMERCIO E CONFECÇÃO DE UNIFORMES LTDA [BR/SP] |
| BR302025000934-0 | Notificação do depósito (exame formal concluído) Código de despacho: 860 Data de depósito: 20/02/2025 Titular: ANDREA ALMEIDA MARTINS [BR/MG] Procurador: Cláudio Mendes Rocha |
| BR302025000935-9 | Notificação do depósito (exame formal concluído) Código de despacho: 860 Data de depósito: 20/02/2025 Titular: ADAIVAN YURI BATISTA DE PAULA ROCHA [BR/MG] Procurador: Ângelo Tadeu Baptista |
| BR302025000936-7 | Notificação do depósito (exame formal concluído) Código de despacho: 860 Data de depósito: 20/02/2025 Titular: THIAGO CAPOSSOLI [BR/SP] |
| BR302025000937-5 | Notificação do depósito (exame formal concluído) Código de despacho: 860 Data de depósito: 20/02/2025 Titular: W.M. BARR & COMPANY, INC. [US] Procurador: Eduardo Pereira da Silva |
| BR302025000938-3 | Notificação do depósito (exame formal concluído) Código de despacho: 860 Data de depósito: 20/02/2025 Titular: ANDREA ALMEIDA MARTINS [BR/MG] Procurador: Cláudio Mendes Rocha |
| BR302025000939-1 | Notificação do depósito (exame formal concluído) Código de despacho: 860 Data de depósito: 20/02/2025 Titular: W.M. BARR & COMPANY, INC. [US] Procurador: Eduardo Pereira da Silva |
| BR302025000940-5 | Notificação do depósito (exame formal concluído) Código de despacho: 860 Data de depósito: 20/02/2025 Titular: THIAGO CAPOSSOLI [BR/SP] |

| | |
|------------------|---|
| BR302025000942-1 | Notificação do depósito (exame formal concluído) Código de despacho: 860 Data de depósito: 20/02/2025 Titular: THIAGO CAPOSSOLI [BR/SP] |
| BR302025000943-0 | Notificação do depósito (exame formal concluído) Código de despacho: 860 Data de depósito: 20/02/2025 Titular: VERSUNI HOLDING B.V. [NL] Procurador: LEÃO PROPRIEDADE INTELECTUAL |
| BR302025000944-8 | Notificação do depósito (exame formal concluído) Código de despacho: 860 Data de depósito: 20/02/2025 Titular: GILSON MARTINS DA CRUZ [BR/SP] Procurador: DIREÇÃO MARCAS E PATENTES LTDA |
| BR302025000945-6 | Notificação do depósito (exame formal concluído) Código de despacho: 860 Data de depósito: 20/02/2025 Titular: CLEBER LUIS DA RÉ [BR/RS] Procurador: STOCK MARCAS E PATENTES LTDA - ME |
| BR302025000946-4 | Notificação do depósito (exame formal concluído) Código de despacho: 860 Data de depósito: 20/02/2025 Titular: VERSUNI HOLDING B.V. [NL] Procurador: LEÃO PROPRIEDADE INTELECTUAL |
| BR302025000947-2 | Notificação do depósito (exame formal concluído) Código de despacho: 860 Data de depósito: 20/02/2025 Titular: CLEBER LUIS DA RÉ [BR/RS] Procurador: STOCK MARCAS E PATENTES LTDA - ME |
| BR302025000948-0 | Notificação do depósito (exame formal concluído) Código de despacho: 860 Data de depósito: 20/02/2025 Titular: CLEBER LUIS DA RÉ [BR/RS] Procurador: STOCK MARCAS E PATENTES LTDA - ME |
| BR302025000951-0 | Notificação do depósito (exame formal concluído) Código de despacho: 860 Data de depósito: 20/02/2025 Titular: GUILHERME AFONSO DE CASTRO LAGO [BR/PR] |
| BR302025000952-9 | Notificação do depósito (exame formal concluído) Código de despacho: 860 Data de depósito: 21/02/2025 Titular: LRP CARDOSO COMERCIO DE MOVEIS E EQUIPAMENTOS LTDA [BR/SP] |
| BR302025000953-7 | Notificação do depósito (exame formal concluído) Código de despacho: 860 Data de depósito: 21/02/2025 Titular: IGOR DE CARVALHO FERREIRA [BR/CE] Procurador: WETTOR - BUREAU DE APOIO EMPRESARIAL LTDA |
| BR302025000954-5 | Notificação do depósito (exame formal concluído) Código de despacho: 860 Data de depósito: 21/02/2025 Titular: IGOR DE CARVALHO FERREIRA [BR/CE] Procurador: WETTOR - BUREAU DE APOIO EMPRESARIAL LTDA |
| BR302025000955-3 | Notificação do depósito (exame formal concluído) Código de despacho: 860 Data de depósito: 21/02/2025 Titular: RR PLASTIC LTDA [BR/CE] Procurador: Ana Vlândia César Barreira |

| | |
|------------------|--|
| BR302025000956-1 | Notificação do depósito (exame formal concluído) Código de despacho: 860 Data de depósito: 21/02/2025 Titular: CRYSTIANO BRUNNER REZENDE [BR/MG] |
| BR302025000957-0 | Notificação do depósito (exame formal concluído) Código de despacho: 860 Data de depósito: 21/02/2025 Titular: NEW JOIAS INDUSTRIA E COMERCIO DE BIJUTERIAS LTDA [BR/SP] Procurador: Pezzuol & Associados Marcas e Patentes Ltda. |
| BR302025000958-8 | Notificação do depósito (exame formal concluído) Código de despacho: 860 Data de depósito: 21/02/2025 Titular: CLIPEX IP LIMITED [XX] Procurador: Dannemann, Siemsen, Bigler & Ipanema Moreira |
| BR302025000959-6 | Notificação do depósito (exame formal concluído) Código de despacho: 860 Data de depósito: 21/02/2025 Titular: THIAGO CAPOSSOLI [BR/SP] |
| BR302025000960-0 | Notificação do depósito (exame formal concluído) Código de despacho: 860 Data de depósito: 21/02/2025 Titular: THIAGO CAPOSSOLI [BR/SP] |
| BR302025000962-6 | Notificação do depósito (exame formal concluído) Código de despacho: 860 Data de depósito: 21/02/2025 Titular: COGUBAGS EMBALAGENS PARA CULTIVO LTDA [BR/SP] Procurador: Somarca Assessoria Empresarial S/C Ltda. |
| BR302025000963-4 | Notificação do depósito (exame formal concluído) Código de despacho: 860 Data de depósito: 21/02/2025 Titular: W.M. BARR & COMPANY, INC. [US] Procurador: CARLOS ANTONIO, NEVES & VIDAL ADVOGADOS ASSOCIADOS |
| BR302025000964-2 | Notificação do depósito (exame formal concluído) Código de despacho: 860 Data de depósito: 21/02/2025 Titular: E D L MARCAS E PATENTES LTDA [BR/PR] |
| BR302025000965-0 | Notificação do depósito (exame formal concluído) Código de despacho: 860 Data de depósito: 22/02/2025 Titular: PVC INDUSTRIA E COMERCIO DE PLASTICOS LTDA [BR/CE] Procurador: Francisco Leite de Oliveira Filho |
| BR302025000966-9 | Notificação do depósito (exame formal concluído) Código de despacho: 860 Data de depósito: 22/02/2025 Titular: FRANCISCO CAMILO ALVES DOS SANTOS FILHO [BR/PB] |
| BR302025000967-7 | Notificação do depósito (exame formal concluído) Código de despacho: 860 Data de depósito: 22/02/2025 Titular: RENATO AURELIO DE ALMEIDA [BR/MG] |
| BR302025000968-5 | Notificação do depósito (exame formal concluído) Código de despacho: 860 Data de depósito: 22/02/2025 Titular: WAGNER EUDES DE MELLO CARRIJO [BR/SP] |
| BR302025000970-7 | Notificação do depósito (exame formal concluído) Código de despacho: 860 Data de depósito: 24/02/2025 Titular: MORADA DECOR MÓVEIS LTDA [BR/RS] |

| | |
|------------------|--|
| BR302025000971-5 | Notificação do depósito (exame formal concluído) Código de despacho: 860 Data de depósito: 24/02/2025 Titular: BYD COMPANY LIMITED [CN] Procurador: Licks Advogados |
| BR302025000972-3 | Notificação do depósito (exame formal concluído) Código de despacho: 860 Data de depósito: 24/02/2025 Titular: BRANCO ESTOFADOS LTDA [BR/RS] Procurador: Uliana Dalla Costa |
| BR302025000973-1 | Notificação do depósito (exame formal concluído) Código de despacho: 860 Data de depósito: 24/02/2025 Titular: NELSON FRANCISCO MARTINI [BR/RS] Procurador: Custodio de Almeida & Cia. |
| BR302025000975-8 | Notificação do depósito (exame formal concluído) Código de despacho: 860 Data de depósito: 24/02/2025 Titular: MIKELLY SHOESS LTDA - ME [BR/MG] Procurador: Ricardo Luis de Souza |
| BR302025000976-6 | Notificação do depósito (exame formal concluído) Código de despacho: 860 Data de depósito: 24/02/2025 Titular: MIKELLY SHOESS LTDA - ME [BR/MG] Procurador: Ricardo Luis de Souza |
| BR302025000977-4 | Notificação do depósito (exame formal concluído) Código de despacho: 860 Data de depósito: 24/02/2025 Titular: SHENZHEN TFIRETEK TECHNOLOGY CO., LTD. [CN] Procurador: LAWI SERVIÇOS PARA STARTUPS LTDA |
| BR302025000978-2 | Notificação do depósito (exame formal concluído) Código de despacho: 860 Data de depósito: 24/02/2025 Titular: NELSON FRANCISCO MARTINI [BR/RS] Procurador: Custodio de Almeida & Cia. |
| BR302025000979-0 | Notificação do depósito (exame formal concluído) Código de despacho: 860 Data de depósito: 24/02/2025 Titular: NELSON FRANCISCO MARTINI [BR/RS] Procurador: Custodio de Almeida & Cia. |
| BR302025000980-4 | Notificação do depósito (exame formal concluído) Código de despacho: 860 Data de depósito: 24/02/2025 Titular: THIAGO CAPOSSOLI [BR/SP] |
| BR302025000981-2 | Notificação do depósito (exame formal concluído) Código de despacho: 860 Data de depósito: 24/02/2025 Titular: FABIO APARECIDO ESRIBISSA [BR/SP] Procurador: Pamela Suelen Araujo |
| BR302025000982-0 | Notificação do depósito (exame formal concluído) Código de despacho: 860 Data de depósito: 24/02/2025 Titular: THIAGO CAPOSSOLI [BR/SP] |
| BR302025000983-9 | Notificação do depósito (exame formal concluído) Código de despacho: 860 Data de depósito: 24/02/2025 Titular: THIAGO CAPOSSOLI [BR/SP] |

| | |
|------------------|---|
| BR302025000984-7 | Notificação do depósito (exame formal concluído) Código de despacho: 860 Data de depósito: 24/02/2025 Titular: THIAGO CAPOSSOLI [BR/SP] |
| BR302025000985-5 | Notificação do depósito (exame formal concluído) Código de despacho: 860 Data de depósito: 24/02/2025 Titular: MR ESTOFADOS LTDA [BR/PR] Procurador: Roberto Hudson Diniz |
| BR302025000986-3 | Notificação do depósito (exame formal concluído) Código de despacho: 860 Data de depósito: 24/02/2025 Titular: UNILEVER IP HOLDINGS B.V. [XX] Procurador: Jacques Labrunie |
| BR302025000987-1 | Notificação do depósito (exame formal concluído) Código de despacho: 860 Data de depósito: 24/02/2025 Titular: TRANSPORTATION IP HOLDINGS, LLC [US] Procurador: KASZNAR LEONARDOS PROPRIEDADE INTELECTUAL |
| BR302025000988-0 | Notificação do depósito (exame formal concluído) Código de despacho: 860 Data de depósito: 24/02/2025 Titular: THIAGO CAPOSSOLI [BR/SP] |
| BR302025000989-8 | Notificação do depósito (exame formal concluído) Código de despacho: 860 Data de depósito: 24/02/2025 Titular: MC BARRETO INDUSTRIA E COMERCIO DE MOVEIS LTDA [BR/SP] Procurador: BEERRE ASSESSORIA EMPRESARIAL LTDA |
| BR302025000990-1 | Notificação do depósito (exame formal concluído) Código de despacho: 860 Data de depósito: 24/02/2025 Titular: MC BARRETO INDUSTRIA E COMERCIO DE MOVEIS LTDA [BR/SP] Procurador: BEERRE ASSESSORIA EMPRESARIAL LTDA |
| BR302025000991-0 | Notificação do depósito (exame formal concluído) Código de despacho: 860 Data de depósito: 24/02/2025 Titular: THIAGO CAPOSSOLI [BR/SP] |
| BR302025000992-8 | Notificação do depósito (exame formal concluído) Código de despacho: 860 Data de depósito: 24/02/2025 Titular: TRANSPORTATION IP HOLDINGS, LLC [US] Procurador: KASZNAR LEONARDOS PROPRIEDADE INTELECTUAL |
| BR302025000993-6 | Notificação do depósito (exame formal concluído) Código de despacho: 860 Data de depósito: 24/02/2025 Titular: DUNA ENTERPRISES S.L. [ES] Procurador: Rubens dos Santos Filho |
| BR302025000994-4 | Notificação do depósito (exame formal concluído) Código de despacho: 860 Data de depósito: 24/02/2025 Titular: AKION CALCADOS LTDA - ME [BR/MG] Procurador: Ricardo Luis de Souza |
| BR302025000995-2 | Notificação do depósito (exame formal concluído) Código de despacho: 860 Data de depósito: 25/02/2025 Titular: FELIPE ROTA CARAVINA [BR/SP] Procurador: RESOLVA CONOSCO ASSESSORIA - EIRELI - ME |

| | |
|-------------------------|---|
| BR302025000996-0 | Notificação do depósito (exame formal concluído) Código de despacho: 860 Data de depósito: 25/02/2025 Titular: FELIPE ROTA CARAVINA [BR/SP] Procurador: RESOLVA CONOSCO ASSESSORIA - EIRELI - ME |
| BR302025000997-9 | Notificação do depósito (exame formal concluído) Código de despacho: 860 Data de depósito: 25/02/2025 Titular: FELIPE ROTA CARAVINA [BR/SP] Procurador: RESOLVA CONOSCO ASSESSORIA - EIRELI - ME |
| BR302025000998-7 | Notificação do depósito (exame formal concluído) Código de despacho: 860 Data de depósito: 25/02/2025 Titular: ROBERTO PINTO DA SILVEIRA JUNIOR COSMÉTICOS [BR/SP] Procurador: TELE MARCAS E PATENTES PROPRIEDADE INTELECTUAL LTDA |
| BR302025000999-5 | Notificação do depósito (exame formal concluído) Código de despacho: 860 Data de depósito: 25/02/2025 Titular: ANDERSON DEMETRIO DOS SANTOS [BR/PR] Procurador: Adriana Mara Muzzillo Coelho |
| BR302025001000-4 | Notificação do depósito (exame formal concluído) Código de despacho: 860 Data de depósito: 25/02/2025 Titular: BYD COMPANY LIMITED [CN] Procurador: Clarke, Modet Propriedade Intelectual Ltda. |
| BR302025001001-2 | Notificação do depósito (exame formal concluído) Código de despacho: 860 Data de depósito: 25/02/2025 Titular: DOCOL INDÚSTRIA E COMÉRCIO LTDA. [BR/SC] Procurador: Vilage Marcas e Patentes Ltda |
| BR302025001002-0 | Notificação do depósito (exame formal concluído) Código de despacho: 860 Data de depósito: 25/02/2025 Titular: THIAGO CAPOSSOLI [BR/SP] |
| BR302025001003-9 | Notificação do depósito (exame formal concluído) Código de despacho: 860 Data de depósito: 25/02/2025 Titular: THIAGO CAPOSSOLI [BR/SP] |
| BR302025001004-7 | Notificação do depósito (exame formal concluído) Código de despacho: 860 Data de depósito: 25/02/2025 Titular: COLGATE-PALMOLIVE COMPANY [US] Procurador: Clarke, Modet Propriedade Intelectual Ltda. |
| BR302025001006-3 | Notificação do depósito (exame formal concluído) Código de despacho: 860 Data de depósito: 25/02/2025 Titular: DOCOL INDÚSTRIA E COMÉRCIO LTDA. [BR/SC] Procurador: Vilage Marcas e Patentes Ltda |
| BR302025001007-1 | Notificação do depósito (exame formal concluído) Código de despacho: 860 Data de depósito: 25/02/2025 Titular: PISANI PLÁSTICOS S.A. [BR/RS] Procurador: Sko Oyarzáball Marcas e Patentes Sociedade Simples Ltda. |
| BR302025001008-0 | Notificação do depósito (exame formal concluído) Código de despacho: 860 Data de depósito: 25/02/2025 Titular: APPLE INC. [US] Procurador: Dannemann, Siemsen, Bigler & Ipanema Moreira |

| | |
|------------------|--|
| BR302025001009-8 | Notificação do depósito (exame formal concluído) Código de despacho: 860 Data de depósito: 25/02/2025 Titular: APPLE INC. [US] Procurador: Dannemann, Siemsen, Bigler & Ipanema Moreira |
| BR302025001010-1 | Notificação do depósito (exame formal concluído) Código de despacho: 860 Data de depósito: 25/02/2025 Titular: ESSENZA DESIGN INDUSTRIA DE MOVEIS LTDA [BR/RS] Procurador: Uliana Dalla Costa |
| BR302025001011-0 | Notificação do depósito (exame formal concluído) Código de despacho: 860 Data de depósito: 25/02/2025 Titular: ESSENZA DESIGN INDUSTRIA DE MOVEIS LTDA [BR/RS] Procurador: Uliana Dalla Costa |
| BR302025001012-8 | Notificação do depósito (exame formal concluído) Código de despacho: 860 Data de depósito: 25/02/2025 Titular: APPLE INC. [US] Procurador: Dannemann, Siemsen, Bigler & Ipanema Moreira |
| BR302025001013-6 | Notificação do depósito (exame formal concluído) Código de despacho: 860 Data de depósito: 25/02/2025 Titular: APPLE INC. [US] Procurador: Dannemann, Siemsen, Bigler & Ipanema Moreira |
| BR302025001014-4 | Notificação do depósito (exame formal concluído) Código de despacho: 860 Data de depósito: 25/02/2025 Titular: APPLE INC. [US] Procurador: Dannemann, Siemsen, Bigler & Ipanema Moreira |
| BR302025001015-2 | Notificação do depósito (exame formal concluído) Código de despacho: 860 Data de depósito: 25/02/2025 Titular: APPLE INC. [US] Procurador: Dannemann, Siemsen, Bigler & Ipanema Moreira |
| BR302025001016-0 | Notificação do depósito (exame formal concluído) Código de despacho: 860 Data de depósito: 25/02/2025 Titular: ELC MANAGEMENT LLC [US] Procurador: Dannemann, Siemsen, Bigler & Ipanema Moreira |
| BR302025001017-9 | Notificação do depósito (exame formal concluído) Código de despacho: 860 Data de depósito: 25/02/2025 Titular: ELC MANAGEMENT LLC [US] Procurador: Dannemann, Siemsen, Bigler & Ipanema Moreira |
| BR302025001018-7 | Notificação do depósito (exame formal concluído) Código de despacho: 860 Data de depósito: 25/02/2025 Titular: APPLE INC. [US] Procurador: Dannemann, Siemsen, Bigler & Ipanema Moreira |
| BR302025001019-5 | Notificação do depósito (exame formal concluído) Código de despacho: 860 Data de depósito: 25/02/2025 Titular: INAUGURA MOVEIS INDUSTRIA E COMERCIO DE UTILIDADES LTDA [BR/SP] Procurador: BEERRE ASSESSORIA EMPRESARIAL LTDA |

| | |
|------------------|--|
| BR302025001020-9 | Notificação do depósito (exame formal concluído) Código de despacho: 860 Data de depósito: 25/02/2025 Titular: ELC MANAGEMENT LLC [US] Procurador: Dannemann, Siemsen, Bigler & Ipanema Moreira |
| BR302025001021-7 | Notificação do depósito (exame formal concluído) Código de despacho: 860 Data de depósito: 25/02/2025 Titular: DOCOL INDÚSTRIA E COMÉRCIO LTDA. [BR/SC] Procurador: Vilage Marcas e Patentes Ltda |
| BR302025001022-5 | Notificação do depósito (exame formal concluído) Código de despacho: 860 Data de depósito: 25/02/2025 Titular: APPLE INC. [US] Procurador: Dannemann, Siemsen, Bigler & Ipanema Moreira |
| BR302025001023-3 | Notificação do depósito (exame formal concluído) Código de despacho: 860 Data de depósito: 25/02/2025 Titular: ELC MANAGEMENT LLC [US] Procurador: Dannemann, Siemsen, Bigler & Ipanema Moreira |
| BR302025001024-1 | Notificação do depósito (exame formal concluído) Código de despacho: 860 Data de depósito: 25/02/2025 Titular: DOCOL INDÚSTRIA E COMÉRCIO LTDA. [BR/SC] Procurador: Vilage Marcas e Patentes Ltda |
| BR302025001025-0 | Notificação do depósito (exame formal concluído) Código de despacho: 860 Data de depósito: 25/02/2025 Titular: ELC MANAGEMENT LLC [US] Procurador: Dannemann, Siemsen, Bigler & Ipanema Moreira |
| BR302025001026-8 | Notificação do depósito (exame formal concluído) Código de despacho: 860 Data de depósito: 25/02/2025 Titular: ELC MANAGEMENT LLC [US] Procurador: Dannemann, Siemsen, Bigler & Ipanema Moreira |
| BR302025001027-6 | Notificação do depósito (exame formal concluído) Código de despacho: 860 Data de depósito: 25/02/2025 Titular: ELC MANAGEMENT LLC [US] Procurador: Dannemann, Siemsen, Bigler & Ipanema Moreira |
| BR302025001028-4 | Notificação do depósito (exame formal concluído) Código de despacho: 860 Data de depósito: 25/02/2025 Titular: DOCOL INDÚSTRIA E COMÉRCIO LTDA. [BR/SC] Procurador: Vilage Marcas e Patentes Ltda |
| BR302025001029-2 | Notificação do depósito (exame formal concluído) Código de despacho: 860 Data de depósito: 25/02/2025 Titular: PATRICK SCHADINSKY [BR/SC] |
| BR302025001030-6 | Notificação do depósito (exame formal concluído) Código de despacho: 860 Data de depósito: 25/02/2025 Titular: J PERIN LTDA [BR/PR] Procurador: ELIV MARCAS E PATENTES LTDA |

| | |
|------------------|---|
| BR302025001031-4 | Notificação do depósito (exame formal concluído) Código de despacho: 860 Data de depósito: 26/02/2025 Titular: JEFFERSON MALHEIRO DA SILVA [BR/SP] Procurador: Eduarda Colla |
| BR302025001032-2 | Notificação do depósito (exame formal concluído) Código de despacho: 860 Data de depósito: 26/02/2025 Titular: LEONARDO SERON FERNANDES [BR/SP] Procurador: Beatriz Da Silva Negri |
| BR302025001033-0 | Notificação do depósito (exame formal concluído) Código de despacho: 860 Data de depósito: 26/02/2025 Titular: THIAGO CAPOSSOLI [BR/SP] |
| BR302025001034-9 | Notificação do depósito (exame formal concluído) Código de despacho: 860 Data de depósito: 26/02/2025 Titular: FELIPE ROTA CARAVINA [BR/SP] Procurador: RESOLVA CONOSCO ASSESSORIA - EIRELI - ME |
| BR302025001036-5 | Notificação do depósito (exame formal concluído) Código de despacho: 860 Data de depósito: 26/02/2025 Titular: ESCOBEL - INDÚSTRIA E COMÉRCIO DE PRODUTOS DE HIGIENE E BELEZA LTDA. [BR/RS] Procurador: LEÃO PROPRIEDADE INTELECTUAL |
| BR302025001037-3 | Notificação do depósito (exame formal concluído) Código de despacho: 860 Data de depósito: 26/02/2025 Titular: RITZ FERRAMENTAS LTDA [BR/MG] Procurador: VINÍCIUS SILVA DE OLIVEIRA |
| BR302025001038-1 | Notificação do depósito (exame formal concluído) Código de despacho: 860 Data de depósito: 26/02/2025 Titular: DOCOL INDÚSTRIA E COMÉRCIO LTDA. [BR/SC] Procurador: Vilage Marcas e Patentes Ltda |
| BR302025001039-0 | Notificação do depósito (exame formal concluído) Código de despacho: 860 Data de depósito: 26/02/2025 Titular: CRISTINE TSIROS [BR/SP] Procurador: SILVIA MARTINS |
| BR302025001040-3 | Notificação do depósito (exame formal concluído) Código de despacho: 860 Data de depósito: 26/02/2025 Titular: THIAGO CAPOSSOLI [BR/SP] |
| BR302025001041-1 | Notificação do depósito (exame formal concluído) Código de despacho: 860 Data de depósito: 26/02/2025 Titular: DOCOL INDÚSTRIA E COMÉRCIO LTDA. [BR/SC] Procurador: Vilage Marcas e Patentes Ltda |
| BR302025001042-0 | Notificação do depósito (exame formal concluído) Código de despacho: 860 Data de depósito: 26/02/2025 Titular: THIAGO CAPOSSOLI [BR/SP] |
| BR302025001043-8 | Notificação do depósito (exame formal concluído) Código de despacho: 860 Data de depósito: 26/02/2025 Titular: BYD COMPANY LIMITED [CN] Procurador: Clarke, Modet Propriedade Intelectual Ltda. |

| | |
|------------------|---|
| BR302025001044-6 | Notificação do depósito (exame formal concluído) Código de despacho: 860 Data de depósito: 26/02/2025 Titular: NEW JOIAS INDUSTRIA E COMERCIO DE BIJUTERIAS LTDA [BR/SP] Procurador: Pezzuol & Associados Marcas e Patentes Ltda. |
| BR302025001045-4 | Notificação do depósito (exame formal concluído) Código de despacho: 860 Data de depósito: 26/02/2025 Titular: ELECTROLUX APPLIANCES AKTIEBOLAG [SE] Procurador: VILELA COELHO SOCIEDADE DE ADVOGADOS |
| BR302025001046-2 | Notificação do depósito (exame formal concluído) Código de despacho: 860 Data de depósito: 26/02/2025 Titular: THIAGO CAPOSSOLI [BR/SP] |
| BR302025001047-0 | Notificação do depósito (exame formal concluído) Código de despacho: 860 Data de depósito: 26/02/2025 Titular: ELECTROLUX APPLIANCES AKTIEBOLAG [SE] Procurador: VILELA COELHO SOCIEDADE DE ADVOGADOS |
| BR302025001048-9 | Notificação do depósito (exame formal concluído) Código de despacho: 860 Data de depósito: 26/02/2025 Titular: THIAGO CAPOSSOLI [BR/SP] |
| BR302025001049-7 | Notificação do depósito (exame formal concluído) Código de despacho: 860 Data de depósito: 26/02/2025 Titular: ELECTROLUX APPLIANCES AKTIEBOLAG [SE] Procurador: VILELA COELHO SOCIEDADE DE ADVOGADOS |
| BR302025001050-0 | Notificação do depósito (exame formal concluído) Código de despacho: 860 Data de depósito: 26/02/2025 Titular: DOCOL INDÚSTRIA E COMÉRCIO LTDA. [BR/SC] Procurador: Vilage Marcas e Patentes Ltda |
| BR302025001051-9 | Notificação do depósito (exame formal concluído) Código de despacho: 860 Data de depósito: 26/02/2025 Titular: ELECTROLUX APPLIANCES AKTIEBOLAG [SE] Procurador: VILELA COELHO SOCIEDADE DE ADVOGADOS |
| BR302025001052-7 | Notificação do depósito (exame formal concluído) Código de despacho: 860 Data de depósito: 26/02/2025 Titular: THIAGO CAPOSSOLI [BR/SP] |
| BR302025001053-5 | Notificação do depósito (exame formal concluído) Código de despacho: 860 Data de depósito: 26/02/2025 Titular: ASSOCIAÇÃO DE DIRIGENTES DE EMPRESAS DO MERCADO IMOBILIÁRIO DO RIO DE JANEIRO - ADEMI-RJ [BR/RJ] Procurador: Renato Esteves Ramos |
| BR302025001054-3 | Notificação do depósito (exame formal concluído) Código de despacho: 860 Data de depósito: 26/02/2025 Titular: ELECTROLUX APPLIANCES AKTIEBOLAG [SE] Procurador: VILELA COELHO SOCIEDADE DE ADVOGADOS |
| BR302025001055-1 | Notificação do depósito (exame formal concluído) Código de despacho: 860 Data de depósito: 26/02/2025 Titular: THIAGO CAPOSSOLI [BR/SP] |

| | |
|------------------|--|
| BR302025001056-0 | Notificação do depósito (exame formal concluído) Código de despacho: 860 Data de depósito: 26/02/2025 Titular: DOCOL INDÚSTRIA E COMÉRCIO LTDA. [BR/SC] Procurador: Vilage Marcas e Patentes Ltda |
| BR302025001057-8 | Notificação do depósito (exame formal concluído) Código de despacho: 860 Data de depósito: 26/02/2025 Titular: ELECTROLUX APPLIANCES AKTIEBOLAG [SE] Procurador: VILELA COELHO SOCIEDADE DE ADVOGADOS |
| BR302025001058-6 | Notificação do depósito (exame formal concluído) Código de despacho: 860 Data de depósito: 26/02/2025 Titular: THIAGO CAPOSSOLI [BR/SP] |
| BR302025001059-4 | Notificação do depósito (exame formal concluído) Código de despacho: 860 Data de depósito: 26/02/2025 Titular: THIAGO CAPOSSOLI [BR/SP] |
| BR302025001060-8 | Notificação do depósito (exame formal concluído) Código de despacho: 860 Data de depósito: 26/02/2025 Titular: ELECTROLUX APPLIANCES AKTIEBOLAG [SE] Procurador: VILELA COELHO SOCIEDADE DE ADVOGADOS |
| BR302025001061-6 | Notificação do depósito (exame formal concluído) Código de despacho: 860 Data de depósito: 26/02/2025 Titular: ELECTROLUX APPLIANCES AKTIEBOLAG [SE] Procurador: VILELA COELHO SOCIEDADE DE ADVOGADOS |
| BR302025001062-4 | Notificação do depósito (exame formal concluído) Código de despacho: 860 Data de depósito: 26/02/2025 Titular: THIAGO CAPOSSOLI [BR/SP] |
| BR302025001063-2 | Notificação do depósito (exame formal concluído) Código de despacho: 860 Data de depósito: 26/02/2025 Titular: ELECTROLUX APPLIANCES AKTIEBOLAG [SE] Procurador: VILELA COELHO SOCIEDADE DE ADVOGADOS |
| BR302025001064-0 | Notificação do depósito (exame formal concluído) Código de despacho: 860 Data de depósito: 26/02/2025 Titular: ELECTROLUX APPLIANCES AKTIEBOLAG [SE] Procurador: VILELA COELHO SOCIEDADE DE ADVOGADOS |
| BR302025001065-9 | Notificação do depósito (exame formal concluído) Código de despacho: 860 Data de depósito: 26/02/2025 Titular: ELECTROLUX APPLIANCES AKTIEBOLAG [SE] Procurador: VILELA COELHO SOCIEDADE DE ADVOGADOS |
| BR302025001066-7 | Notificação do depósito (exame formal concluído) Código de despacho: 860 Data de depósito: 26/02/2025 Titular: ELECTROLUX APPLIANCES AKTIEBOLAG [SE] Procurador: VILELA COELHO SOCIEDADE DE ADVOGADOS |
| BR302025001067-5 | Notificação do depósito (exame formal concluído) Código de despacho: 860 Data de depósito: 26/02/2025 Titular: EC INDUSTRIA E COMERCIO DE EQUIPAMENTOS LTDA [BR/RS] Procurador: STOCK MARCAS E PATENTES LTDA - ME |

| | |
|------------------|---|
| BR302025001068-3 | Notificação do depósito (exame formal concluído) Código de despacho: 860 Data de depósito: 26/02/2025 Titular: EC INDUSTRIA E COMERCIO DE EQUIPAMENTOS LTDA [BR/RS] Procurador: STOCK MARCAS E PATENTES LTDA - ME |
| BR302025001069-1 | Notificação do depósito (exame formal concluído) Código de despacho: 860 Data de depósito: 26/02/2025 Titular: VOLKSWAGEN DO BRASIL INDÚSTRIA DE VEÍCULOS AUTOMOTORES LTDA. [BR/SP] Procurador: DI BLASI, PARENTE & ADVOGADOS ASSOCIADOS |
| BR302025001070-5 | Notificação do depósito (exame formal concluído) Código de despacho: 860 Data de depósito: 26/02/2025 Titular: VOLKSWAGEN DO BRASIL INDÚSTRIA DE VEÍCULOS AUTOMOTORES LTDA. [BR/SP] Procurador: DI BLASI, PARENTE & ADVOGADOS ASSOCIADOS |
| BR302025001071-3 | Notificação do depósito (exame formal concluído) Código de despacho: 860 Data de depósito: 26/02/2025 Titular: VOLKSWAGEN DO BRASIL INDÚSTRIA DE VEÍCULOS AUTOMOTORES LTDA. [BR/SP] Procurador: DI BLASI, PARENTE & ADVOGADOS ASSOCIADOS |
| BR302025001073-0 | Notificação do depósito (exame formal concluído) Código de despacho: 860 Data de depósito: 26/02/2025 Titular: VOLKSWAGEN DO BRASIL INDÚSTRIA DE VEÍCULOS AUTOMOTORES LTDA. [BR/SP] Procurador: DI BLASI, PARENTE & ADVOGADOS ASSOCIADOS |
| BR302025001074-8 | Notificação do depósito (exame formal concluído) Código de despacho: 860 Data de depósito: 26/02/2025 Titular: VOLKSWAGEN DO BRASIL INDÚSTRIA DE VEÍCULOS AUTOMOTORES LTDA. [BR/SP] Procurador: DI BLASI, PARENTE & ADVOGADOS ASSOCIADOS |
| BR302025001075-6 | Notificação do depósito (exame formal concluído) Código de despacho: 860 Data de depósito: 26/02/2025 Titular: VOLKSWAGEN DO BRASIL INDÚSTRIA DE VEÍCULOS AUTOMOTORES LTDA. [BR/SP] Procurador: DI BLASI, PARENTE & ADVOGADOS ASSOCIADOS |
| BR302025001076-4 | Notificação do depósito (exame formal concluído) Código de despacho: 860 Data de depósito: 26/02/2025 Titular: VOLKSWAGEN DO BRASIL INDÚSTRIA DE VEÍCULOS AUTOMOTORES LTDA. [BR/SP] Procurador: DI BLASI, PARENTE & ADVOGADOS ASSOCIADOS |
| BR302025001077-2 | Notificação do depósito (exame formal concluído) Código de despacho: 860 Data de depósito: 26/02/2025 Titular: VOLKSWAGEN DO BRASIL INDÚSTRIA DE VEÍCULOS AUTOMOTORES LTDA. [BR/SP] Procurador: DI BLASI, PARENTE & ADVOGADOS ASSOCIADOS |
| BR302025001078-0 | Notificação do depósito (exame formal concluído) Código de despacho: 860 Data de depósito: 26/02/2025 Titular: WALSYWA INDÚSTRIA E COMÉRCIO DE PRODUTOS METALÚRGICOS LTDA [BR/SP] Procurador: Marlene Manzoni Rodrigues |
| BR302025001079-9 | Notificação do depósito (exame formal concluído) Código de despacho: 860 Data de depósito: 26/02/2025 Titular: 53.643.517 JOAO RICARDO DA SILVA TOMAZ [BR/PR] |
| BR302025001080-2 | Notificação do depósito (exame formal concluído) Código de despacho: 860 Data de depósito: 26/02/2025 Titular: MATOS STUDIO SERVICOS DE DESIGN LTDA [BR/PB] |

BR302025001081-0 Notificação do depósito (exame formal concluído)
Código de despacho: 860
Data de depósito: 27/02/2025
Titular: LRP CARDOSO COMERCIO DE MOVEIS E EQUIPAMENTOS LTDA [BR/SP]

BR302025001082-9 Notificação do depósito (exame formal concluído)
Código de despacho: 860
Data de depósito: 27/02/2025
Titular: UNIVERSIDADE ESTADUAL DE FEIRA DE SANTANA [BR/BA]

BR302025001083-7 Notificação do depósito (exame formal concluído)
Código de despacho: 860
Data de depósito: 27/02/2025
Titular: LRP CARDOSO COMERCIO DE MOVEIS E EQUIPAMENTOS LTDA [BR/SP]

BR302025001084-5 Notificação do depósito (exame formal concluído)
Código de despacho: 860
Data de depósito: 27/02/2025
Titular: SAMSUNG ELECTRONICS CO., LTD. [KR]
Procurador: Daniel Advogados (Alt.de Daniel & Cia)

BR302025001085-3 Notificação do depósito (exame formal concluído)
Código de despacho: 860
Data de depósito: 27/02/2025
Titular: SAMSUNG ELECTRONICS CO., LTD. [KR]
Procurador: Daniel Advogados (Alt.de Daniel & Cia)

BR302025001086-1 Notificação do depósito (exame formal concluído)
Código de despacho: 860
Data de depósito: 27/02/2025
Titular: SAMSUNG ELECTRONICS CO., LTD. [KR]
Procurador: Daniel Advogados (Alt.de Daniel & Cia)

BR302025001087-0 Notificação do depósito (exame formal concluído)
Código de despacho: 860
Data de depósito: 27/02/2025
Titular: PAPELLO SOLUÇÕES EM EMBALAGENS EIRELI [BR/DF]
Procurador: RESOLVA CONOSCO ASSESSORIA - EIRELI - ME

BR302025001088-8 Notificação do depósito (exame formal concluído)
Código de despacho: 860
Data de depósito: 27/02/2025
Titular: SAMSUNG ELECTRONICS CO., LTD. [KR]
Procurador: Daniel Advogados (Alt.de Daniel & Cia)

BR302025001090-0 Notificação do depósito (exame formal concluído)
Código de despacho: 860
Data de depósito: 27/02/2025
Titular: PAPELLO SOLUÇÕES EM EMBALAGENS EIRELI [BR/DF]
Procurador: RESOLVA CONOSCO ASSESSORIA - EIRELI - ME

BR302025001091-8 Notificação do depósito (exame formal concluído)
Código de despacho: 860
Data de depósito: 27/02/2025
Titular: SIEMENS ENERGY GLOBAL GMBH & CO. KG [DE]
Procurador: Dannemann, Siemsen, Bigler & Ipanema Moreira

BR302025001092-6 Notificação do depósito (exame formal concluído)
Código de despacho: 860
Data de depósito: 27/02/2025
Titular: SIEMENS ENERGY GLOBAL GMBH & CO. KG [DE]
Procurador: Dannemann, Siemsen, Bigler & Ipanema Moreira

BR302025001093-4 Notificação do depósito (exame formal concluído)
Código de despacho: 860
Data de depósito: 27/02/2025
Titular: SIEMENS ENERGY GLOBAL GMBH & CO. KG [DE]
Procurador: Dannemann, Siemsen, Bigler & Ipanema Moreira

| | |
|------------------|---|
| BR302025001095-0 | Notificação do depósito (exame formal concluído) Código de despacho: 860 Data de depósito: 27/02/2025 Titular: PABELLO SOLUÇÕES EM EMBALAGENS EIRELI [BR/DF] Procurador: RESOLVA CONOSCO ASSESSORIA - EIRELI - ME |
| BR302025001096-9 | Notificação do depósito (exame formal concluído) Código de despacho: 860 Data de depósito: 27/02/2025 Titular: EBF MIDIA RODOVIARIA LTDA [BR/PR] |
| BR302025001097-7 | Notificação do depósito (exame formal concluído) Código de despacho: 860 Data de depósito: 27/02/2025 Titular: VOLKSWAGEN DO BRASIL INDÚSTRIA DE VEÍCULOS AUTOMOTORES LTDA. [BR/SP] Procurador: DI BLASI, PARENTE & ADVOGADOS ASSOCIADOS |
| BR302025001098-5 | Notificação do depósito (exame formal concluído) Código de despacho: 860 Data de depósito: 27/02/2025 Titular: VOLKSWAGEN DO BRASIL INDÚSTRIA DE VEÍCULOS AUTOMOTORES LTDA. [BR/SP] Procurador: DI BLASI, PARENTE & ADVOGADOS ASSOCIADOS |
| BR302025001114-0 | Notificação do depósito (exame formal concluído) Código de despacho: 860 Data de depósito: 27/02/2025 Titular: VOLKSWAGEN DO BRASIL INDÚSTRIA DE VEÍCULOS AUTOMOTORES LTDA. [BR/SP] Procurador: DI BLASI, PARENTE & ADVOGADOS ASSOCIADOS |
| BR302025001116-7 | Notificação do depósito (exame formal concluído) Código de despacho: 860 Data de depósito: 27/02/2025 Titular: VOLKSWAGEN DO BRASIL INDÚSTRIA DE VEÍCULOS AUTOMOTORES LTDA. [BR/SP] Procurador: DI BLASI, PARENTE & ADVOGADOS ASSOCIADOS |
| BR302025001191-4 | Notificação do depósito (exame formal concluído) Código de despacho: 860 Data de depósito: 06/03/2025 Titular: JOSÉ JOSAFÁ REBOUÇAS DE LIMA [BR/CE] |

Notificação de depósito - pedido em sigilo

Notificam-se os pedidos de registro de desenho industrial listados a seguir. Os pedidos cumprem as condições de admissibilidade previstas na LPI e seguirão para a etapa de exame técnico, após a observação do prazo de sigilo. Este despacho não gera direito a fotocópia por parte de terceiros.

Tendo sido requerido o sigilo, na forma do art. 106 § 1º da LPI, o processamento do pedido será suspenso pelo prazo de 180 (cento e oitenta) dias. O depositante poderá solicitar a retirada do pedido, dentro do prazo de 90 (noventa) dias, contados da data do depósito. A retirada do pedido, sem que o mesmo tenha produzido qualquer efeito, dará prioridade ao depósito imediatamente posterior.

Caso seja de interesse a retirada do pedido:

1. Acesse o e-DI no site do INPI (www.inpi.gov.br);
2. Emita uma Guia de Recolhimento da União (GRU) para o serviço "retirada de pedido em sigilo" (código 159);
3. Preencha e envie o formulário eletrônico correspondente à opção indicada na emissão da GRU, acompanhado dos esclarecimentos, argumentos, provas ou documentos apropriados.

Para esclarecer outras dúvidas e conhecer, em detalhe, o processamento de pedidos de registro de desenho industrial e outras petições, não deixe de consultar o Manual de Desenho Industrial <http://manualdedi.inpi.gov.br/projects/manual-de-desenho-industrial/wiki>.

BR302025000884-0 Notificação do depósito com requerimento de sigilo (exame formal concluído)
Código de despacho: 009
Data de depósito: 19/02/2025
Titular: HUAWEI TECHNOLOGIES CO., LTD. [CN]
Procurador: Licks Advogados

BR302025000949-9 Notificação do depósito com requerimento de sigilo (exame formal concluído)
Código de despacho: 009
Data de depósito: 20/02/2025
Titular: GERALDO ANTONIO LOPES [BR/MG]

BR302025001005-5 Notificação do depósito com requerimento de sigilo (exame formal concluído)
Código de despacho: 009
Data de depósito: 25/02/2025
Titular: BRIGHTLED ILUMINAÇÃO LTDA [BR/SC]
Procurador: FABÍOLA AMARAL DOMINGUES

BR302025001089-6 Notificação do depósito com requerimento de sigilo (exame formal concluído)
Código de despacho: 009
Data de depósito: 27/02/2025
Titular: PEDRO BARRANKIEVICZ NETO [BR/PR]

BR302025001094-2 Notificação do depósito com requerimento de sigilo (exame formal concluído)
Código de despacho: 009
Data de depósito: 27/02/2025
Titular: PROLINE INDUSTRIA E COMERCIO LTDA [BR/PR]
Procurador: DIREÇÃO MARCAS E PATENTES LTDA

Exame técnico: Exigência

Como etapa do exame técnico dos pedidos de registro de desenho industrial, listados a seguir – nos termos do artigo 106, § 3º da Lei da Propriedade Industrial (LPI, lei n.º 9.279, de 14 de maio de 1996) – formula-se exigência relativa às questões indicadas.

Para cumprir ou contestar a exigência de petição:

1. Acesse o e-DI no site do INPI (www.inpi.gov.br);
2. Emita uma Guia de Recolhimento da União (GRU) para o serviço de “cumprimento de exigência” (código 105 – em processo), referente a processo de registro;
3. Efetue o pagamento; e
4. Preencha e envie o formulário eletrônico correspondente à opção indicada na emissão da GRU, acompanhado dos esclarecimentos, argumentos, provas ou documentos apropriados.

Os sistemas de informática do INPI identificarão o cumprimento de exigência, para que o pedido de registro prossiga, automaticamente, em seu processamento.

Para esclarecer outras dúvidas e conhecer em detalhe o processamento de pedidos de registro de desenho industrial e outras petições, não deixe de consultar o Manual de Desenho Industrial (<http://manualdedi.inpi.gov.br/projects/manual-de-desenho-industrial/wiki>).

BR302012006461-9

Exigência técnica

Código de despacho: 136

Titular: JEFERSON ROSA DE AVELAR [BR/SP]

Procurador: JOSÉ DOMINGOS DE LIMA FILHO

Detalhes do despacho: Com base no Manual de Desenhos Industriais instituído pela Portaria INPI/PR nº 36/2023, e no Comunicado publicado na RPI 2753, de 10/10/2023, formulam-se as seguintes exigências, levando em consideração o CONTEÚDO DA PETIÇÃO DE RECURSO (petição 870160021486, de 20/05/2016):

[1] De acordo com os itens 5.3.4 e 5.3.4.1, os desenhos ou fotografias não deverão apresentar linhas auxiliares e outros caracteres indicativos que não façam parte da configuração do desenho industrial. Reapresente as figuras sem as linhas auxiliares e sem os números indicativos das partes do objeto. [2] Todos os dados do pedido (figuras, título e classificação) devem ser inseridos exclusivamente conforme instruções no item 3.5.2 G do Manual (recomendamos a leitura do item para ver o passo a passo). Escolha a classificação de Locarno, na sequência escolha a indicação do produto (que será usada como título do pedido, podendo ser escolhido na lista ou preenchido livremente) e, por fim, anexe as figuras. Não anexe arquivos PDF com figuras, relatório ou reivindicação. As figuras não devem ter numeração de folha ou legenda no arquivo JPEG a ser inserido: a numeração e as legendas serão preenchidas automaticamente pelo sistema de acordo com as informações fornecidas pelo usuário no momento de inserção das figuras. O relatório descritivo e a reivindicação serão gerados automaticamente. [3] Em atenção ao item 5.3.1.1 b do Manual corrija o título do pedido, retirando a expressão CONFIGURAÇÃO APLICADA EM, que não constitui a indicação do produto.

BR302013001582-3

Exigência técnica

Código de despacho: 136

Titular: Joelini Indústria de Produtos Plásticos e Metais Ltda Me [BR/PR]

Procurador: London Marcas e Patentes S/S Ltda

Detalhes do despacho: Com base no Manual de Desenhos Industriais instituído pela Portaria INPI/PR nº 36/2023, e no Comunicado publicado na RPI 2753, de 10/10/2023, formulam-se as seguintes exigências, levando em consideração o CONTEÚDO DA PETIÇÃO DE RECURSO (petição 870160044895, de 18/08/2016):

[1] Cada figura deve revelar apenas uma vista, as figuras 3, 4 e 5 mostram duas vistas cada. Reapresente as figuras mostrando apenas uma vista cada, ou seja, serão 8 figuras. [2] Todos os dados do pedido (figuras, título e classificação) devem ser inseridos exclusivamente conforme instruções no item 3.5.2 G do Manual (recomendamos a leitura do item para ver o passo a passo). Escolha a classificação de Locarno, na sequência escolha a indicação do produto (que será usada como título do pedido, podendo ser escolhido na lista ou preenchido livremente) e, por fim, anexe as figuras. Não anexe arquivos PDF com figuras, relatório ou reivindicação. As figuras não devem ter numeração de folha ou legenda no arquivo JPEG a ser inserido: a numeração e as legendas serão preenchidas automaticamente pelo sistema de acordo com as informações fornecidas pelo usuário no momento de inserção das figuras. O relatório descritivo e a reivindicação serão gerados automaticamente. [3] Em atenção ao item 5.3.1.1 b do Manual corrija o título do pedido, retirando a expressão CONFIGURAÇÃO APLICADA EM, que não constitui a indicação do produto.

BR302014005581-0

Exigência técnica

Código de despacho: 136

Titular: HALLEY SA GRÁFICA E EDITORA [BR/PI]

Procurador: WETTOR BUREAU DE APOIO EMP. S/S LTDA ME

Detalhes do despacho: Com base no Manual de Desenhos Industriais instituído pela Portaria INPI/PR nº 36/2023, e no Comunicado publicado na RPI 2753, de 10/10/2023, formulam-se as seguintes exigências, levando em consideração o CONTEÚDO DA PETIÇÃO DE RECURSO (petição 870170028126, de 27/04/2017):

[1] De acordo com os itens 5.3.4 e 5.3.4.1, os desenhos ou fotografias não deverão apresentar linhas auxiliares e outros caracteres indicativos que não façam parte da configuração do desenho industrial. Reapresente as figuras sem as linhas auxiliares e sem os números indicativos das partes do objeto. [2] Todos os dados do pedido (figuras, título e classificação) devem ser inseridos exclusivamente conforme instruções no item 3.5.2 G do Manual (recomendamos a leitura do item para ver o passo a passo). Escolha a classificação de Locarno, na sequência escolha a indicação do produto (que será usada como título do pedido, podendo ser escolhido na lista ou preenchido livremente) e, por fim, anexe as figuras. Não anexe arquivos PDF com figuras, relatório ou reivindicação. As figuras não devem ter numeração de folha ou legenda no arquivo JPEG a ser inserido: a numeração e as legendas serão preenchidas automaticamente pelo sistema de acordo com as informações fornecidas pelo usuário no momento de inserção das figuras. O relatório descritivo e a reivindicação serão gerados automaticamente. [3] Em atenção ao item 5.3.1.1 b do Manual corrija o título do pedido, retirando a expressão CONFIGURAÇÃO APLICADA EM, que não constitui a indicação do produto.

BR302015001397-4

Exigência técnica

Código de despacho: 136

Titular: MADLUC PTY LTD [AU]

Procurador: VILAGE MARCAS E PATENTES LTDA

Detalhes do despacho: Com base no Manual de Desenhos Industriais instituído pela Portaria INPI/PR nº 36/2023, e no Comunicado publicado na RPI 2753, de 10/10/2023, formulam-se as seguintes exigências: [1] O documento de prioridade apresentado na petição de depósito revela figuras com baixa qualidade gráfica, a ponto de não permitir a aferição da correspondência do desenho industrial da prioridade com aquele reivindicado nas figuras do pedido nacional. Na exigência publicada na RPI 2378, de 02/08/2016, havia sido solicitada a apresentação do documento de prioridade com qualidade adequada que possibilitasse a comparação com o objeto do depósito nacional a fim de verificar a correspondência de matéria. Ao cumprir a exigência o documento de prioridade não foi apresentado. Em atendimento ao item 5.2.3 do Manual, apresentar documento de prioridade com qualidade gráfica que permita tal aferição. [2] Reapresente as figuras com numeração conforme determina o item 5.3.4.5 do Manual: figura 1.1, figura 1.2, etc. [3] Todos os dados do pedido (figuras, título e classificação) devem ser inseridos exclusivamente conforme instruções no item 3.5.2 G do Manual (recomendamos a leitura do item para ver o passo a passo). Escolha a classificação de Locarno, na sequência escolha a indicação do produto (que será usada como título do pedido, podendo ser escolhido na lista ou preenchido livremente) e, por fim, anexe as figuras. Não anexe arquivos PDF com figuras, relatório ou reivindicação. As figuras não devem ter numeração de folha ou legenda no arquivo JPEG a ser inserido: a numeração e as legendas serão preenchidas automaticamente pelo sistema de acordo com as informações fornecidas pelo usuário no momento de inserção das figuras. O relatório descritivo e a reivindicação serão gerados automaticamente. [4] Em atenção ao item 5.3.1.1 b do Manual corrija o título do pedido, retirando a expressão CONFIGURAÇÃO APLICADA EM, que não constitui a indicação do produto.

BR302022000735-8

Exigência técnica

Código de despacho: 136

Titular: MAURICIO TRENTIN [BR/SP]

Procurador: Clissie Bazan Corral Silva

Detalhes do despacho: Com base no Manual de Desenhos Industriais instituído pela Portaria INPI/PR nº

36/2023 e no Comunicado publicado na RPI 2753, de 10/10/2023, formulam-se as seguintes exigências: . [1]

Como já explicado em exigência anterior, o objeto requerido no depósito foi representado colorido, sendo uma variação com as 2 portas abertas e outra variação com as 2 portas fechadas. No cumprimento de exigência foi apresentado objeto em linhas, sem cor, com uma porta aberta e outra fechada, incorrendo, portanto, na alteração da matéria inicialmente reivindicada. Em atendimento ao item 5.3.1.1 do Manual, descartar as figuras alteradas e apresentar as figuras correspondentes ao desenho industrial originalmente depositado, com o mesmo tipo de representação e as mesmas cores. Em atendimento ao item 5.3.4.2, apresentar as vistas laterais, superior, inferior, anterior e posterior para complementação de cada variação. . [2] Todos os dados do pedido (figuras, título e classificação) devem ser apresentados exclusivamente conforme instruções no item 3.5.2 G do Manual. Não anexe arquivos PDF com figuras, relatório descritivo ou reivindicação. As figuras não devem ter numeração de folha ou legenda no arquivo a ser inserido: as folhas não são numeradas e a numeração e as legendas serão preenchidas automaticamente pelo sistema de acordo com as informações fornecidas pelo usuário no momento de inserção das figuras. O relatório descritivo e a reivindicação serão gerados automaticamente. . [3] Pedidos que não cumprirem satisfatoriamente exigência técnica estão sujeitos a indeferimento, cabendo recurso desta decisão, conforme item 7.2.3 do Manual.

BR302022002576-3

Exigência técnica

Código de despacho: 136

Titular: KONINKLIJKE PHILIPS N.V. [NL]

Procurador: HERRERO & ASSOCIADOS BRASIL PROPRIEDADE INTELECTUAL LTDA.

Detalhes do despacho: Com base no Manual de Desenhos Industriais instituído pela Portaria INPI/PR nº

36/2023 e no Comunicado publicado na RPI 2753, de 10/10/2023, formulam-se as seguintes exigências: . [1]

Conforme explicado pelo requerente nos esclarecimentos apresentados na petição 870240037964, de 03/05/2024, no depósito não havia sido apresentada nenhuma figura que correspondesse à prioridade EM 00XXXXX93-040. Ao apresentar o cumprimento da exigência o requerente substituiu a figura 7.1 inicialmente apresentada por outra, que não fazia parte do jogo de figuras contido no depósito, incorrendo, portanto, em alteração de matéria inicialmente reivindicada. Em atendimento ao item 5.3.1.1(a) do Manual, que determina que a matéria representada não pode sofrer acréscimos ou alterações durante o processo de registro, com exceção daquelas oriundas de correções solicitadas pelo examinador no decorrer do exame, reapresente as figuras excluindo a figura identificada como 7.1 no cumprimento de exigência, resultando num pedido com 19 variações. . [2] As novas figuras foram apresentadas em escala menor e com linhas muito finas, que prejudicam a visualização e a reprodução. Em atendimento ao item 5.3.4.1 do Manual, apresentar figuras com melhor qualidade. As originalmente apresentadas estavam com boa qualidade. . [3] Todos os dados do pedido (figuras, título e classificação) devem ser apresentados exclusivamente conforme instruções no item 3.5.2 G do Manual. Não anexe arquivos PDF com figuras, relatório descritivo ou reivindicação. As figuras não devem ter numeração de folha ou legenda no arquivo a ser inserido: as folhas não são numeradas e a numeração e as legendas serão preenchidas automaticamente pelo sistema de acordo com as informações fornecidas pelo usuário no momento de inserção das figuras. O relatório descritivo e a reivindicação serão gerados automaticamente. . Esclarecimento: de acordo com o item 5.3.12 do novo Manual a sequência de animação de uma interface dinâmica é considerada como uma variação apenas.

BR302023000058-5

Exigência técnica

Código de despacho: 136

Titular: FUNDAÇÃO UNIVERSIDADE DE BRASILIA [BR/DF]

Detalhes do despacho: Com base no Manual de Desenhos Industriais instituído pela Portaria INPI/PR nº 36/2023 e no Comunicado publicado na RPI 2753, de 10/10/2023, formulam-se as seguintes exigências:[1] De acordo com o item 5.3.1.1(a) do Manual a matéria representada não pode sofrer acréscimos ou alterações durante o processo de registro, com exceção daquelas oriundas de correções solicitadas pelo examinador no decorrer do exame. Como explicado na exigência anterior, o requerente modificou o desenho industrial sem que a alteração decorresse de solicitação publicada em exigência, incorrendo, portanto, na alteração da matéria inicialmente reivindicada: nenhuma das figuras apresentadas no cumprimento estava contida no depósito do pedido. Em atendimento ao item 5.3.1.1(a) do Manual, descartar as figuras alteradas e reapresentar as figuras revelando o mesmo produto reivindicado no depósito, fazendo as correções a seguir (considerando as figuras DO DEPÓSITO). [2] A representação das figuras DO DEPÓSITO não apresenta qualidade adequada: as linhas estão tremidas e imprecisas. Em atendimento ao item 5.3.4.1 do Manual, apresentar figuras com melhor qualidade. [3] Verifica-se que há inconsistência entre as vistas apresentadas NO DEPÓSITO: as figuras 1.4 e 1.5 estão idênticas, mas uma deveria ser espelhada da outra, pois revelam vistas opostas; há áreas com preenchimento de cor em escala de cinza em algumas vistas, mas não há correspondência de cores com as demais. Em atenção ao item 5.3.4.4 do Manual reapresente as figuras com as correções indicadas e quaisquer outras que sejam necessárias para que as imagens apresentem coerência entre si. [4] As figuras, o relatório e a reivindicação não devem ser apresentados como arquivos anexos em formato PDF. Todos os dados do pedido (figuras, título e classificação) devem ser apresentados exclusivamente conforme instruções no item 3.5.2 G do Manual. As figuras não devem ter numeração de folha ou legenda no arquivo JPEG a ser inserido: a numeração e as legendas serão preenchidas automaticamente pelo sistema de acordo com as informações fornecidas pelo usuário no momento de inserção das figuras. O relatório descritivo e a reivindicação serão gerados automaticamente. [5] O atual título informado não parece ter relação com o informado anteriormente. Verificar se o título está correto.

BR302023000946-9

Exigência técnica

Código de despacho: 136

Titular: CROMOTRANSFER INDÚSTRIA DE ESTAMPAS EM TRANSFER LTDA [BR/SC]

Procurador: ARTUR TASSINARI CAMINHA

Detalhes do despacho: Com base no Manual de Desenhos Industriais instituído pela Portaria INPI/PR nº 36/2023 e no Comunicado publicado na RPI 2753, de 10/10/2023, formulam-se as seguintes exigências: [1] O requerente modificou o desenho industrial sem que a alteração decorresse de solicitação publicada em exigência, incorrendo, portanto, na alteração da matéria inicialmente reivindicada. Na exigência anterior havia sido solicitado apenas que as legendas das figuras fossem corrigidas, mas o requerente modificou também as figuras em si. Em atendimento ao item 5.3.1.1 do Manual, descartar as figuras alteradas e reapresentar as figuras da petição 870240011122, de 08/02/24, que correspondem às figuras do depósito. Em atenção ao item 5.3.4.5 do Manual a numeração deve ser figura 1.1 e figura 2.1, respectivamente, por se tratar de variações. A legenda de ambas deve ser: vista planificada. [2] As figuras, o relatório e a reivindicação não devem ser apresentados como arquivos anexos em formato PDF. Todos os dados do pedido (figuras, título e classificação) devem ser apresentados exclusivamente conforme instruções no item 3.5.2 G do Manual de desenhos Industriais. As figuras não devem ter numeração de folha ou legenda no arquivo JPEG a ser inserido: a numeração e as legendas serão preenchidas automaticamente pelo sistema de acordo com as informações fornecidas pelo usuário no momento de inserção das figuras. O relatório descritivo e a reivindicação serão gerados automaticamente. Atenção ao preencher o título, pois, novamente, foi informado título diferente no relatório, sendo necessário apresentar esclarecimentos.

BR302023001878-6

Exigência técnica

Código de despacho: 136

Titular: DR. ING. H.C. F. PORSCHE AKTIENGESELLSCHAFT [DE]

Procurador: Licks Advogados

Detalhes do despacho: Com base no Manual de Desenhos Industriais instituído pela Portaria INPI/PR nº 36/2023 e no Comunicado publicado na RPI 2753, de 10/10/2023, formulam-se as seguintes exigências: [1] Verifica-se que há inconsistência entre as vistas: na figura 3.8 há uma área retangular branca acima da grade dianteira que não se observa nas demais vistas do objeto. Em atenção ao item 5.3.4.4 do Manual reapresente as figuras corrigindo a irregularidade indicada e quaisquer outras que sejam necessárias para que as imagens apresentem coerência entre si. [2] As figuras, o relatório e a reivindicação não devem ser apresentados como arquivos anexos em formato PDF. Todos os dados do pedido (figuras, título e classificação) devem ser apresentados exclusivamente conforme instruções no item 3.5.2 G do Manual de desenhos Industriais. As figuras não devem ter numeração de folha ou legenda no arquivo JPEG a ser inserido: a numeração e as legendas serão preenchidas automaticamente pelo sistema de acordo com as informações fornecidas pelo usuário no momento de inserção das figuras. O relatório descritivo e a reivindicação serão gerados automaticamente. Ao preencher o título, em atenção ao item 5.3.1.1 b do Manual retire a expressão CONFIGURAÇÃO APLICADA EM, que não constitui a indicação do produto.

BR302023003409-9

Exigência técnica

Código de despacho: 136

Titular: TIAGO LUIS SIRTULI [BR/SC]

Procurador: Catiane Zini Borela

Detalhes do despacho: Com base no Manual de Desenhos Industriais instituído pela Portaria INPI/PR nº

36/2023 e no Comunicado publicado na RPI 2753, de 10/10/2023, formulam-se as seguintes exigências: . [1]

A qualidade das figuras está satisfatória, porém o requerente modificou o desenho industrial sem que a alteração decorresse de solicitação publicada em exigência, incorrendo, portanto, na alteração da matéria inicialmente reivindicada, como por exemplo (lista não exaustiva): os pés foram modificados. Em atendimento ao item 5.3.1.1 do Manual, as figuras apresentadas no cumprimento de exigência serão desconsideradas: apresente as figuras revelando o desenho industrial originalmente depositado com qualidade satisfatória que permita visualizar com clareza a forma, como determina o item 5.3.4.3 do Manual. [2] O relatório, a reivindicação e as figuras foram apresentados em arquivo PDF. Além disso, as figuras ficaram sem numeração ou legenda, pois não foram inseridas da maneira correta. As figuras, o relatório e a reivindicação NÃO devem ser apresentados como arquivos anexos em formato PDF. Todos os dados do pedido (figuras, título e classificação) devem ser apresentados exclusivamente conforme instruções no item 3.5.2 G do Manual de Desenhos Industriais (sugerimos a leitura do item para ver o passo a passo). As figuras não devem ter numeração de folha ou legenda no arquivo JPEG a ser inserido: a numeração e as legendas serão preenchidas automaticamente pelo sistema de acordo com as informações fornecidas pelo usuário no momento de inserção das figuras. O relatório descritivo e a reivindicação serão gerados automaticamente.

BR302023003410-2

Exigência técnica

Código de despacho: 136

Titular: TIAGO LUIS SIRTULI [BR/SC]

Procurador: Catiane Zini Borela

Detalhes do despacho: Com base no Manual de Desenhos Industriais instituído pela Portaria INPI/PR nº

36/2023 e no Comunicado publicado na RPI 2753, de 10/10/2023, formulam-se as seguintes exigências: [1] O

relatório, a reivindicação e as figuras foram apresentados em arquivo PDF. Além disso, as figuras ficaram sem numeração ou legenda, pois não foram inseridas da maneira correta, impossibilitando a correlação com o relatório. As figuras, o relatório e a reivindicação NÃO devem ser apresentados como arquivos anexos em formato PDF. Todos os dados do pedido (figuras, título e classificação) devem ser apresentados exclusivamente conforme instruções no item 3.5.2 G do Manual de Desenhos Industriais (sugerimos a leitura do item para ver o passo a passo). As figuras não devem ter numeração de folha ou legenda no arquivo JPEG a ser inserido: a numeração e as legendas serão preenchidas automaticamente pelo sistema de acordo com as informações fornecidas pelo usuário no momento de inserção das figuras. O relatório descritivo e a reivindicação serão gerados automaticamente.

BR302023003411-0

Exigência técnica

Código de despacho: 136

Titular: TIAGO LUIS SIRTULI [BR/SC]

Procurador: Catiane Zini Borela

Detalhes do despacho: Com base no Manual de Desenhos Industriais instituído pela Portaria INPI/PR nº

36/2023 e no Comunicado publicado na RPI 2753, de 10/10/2023, formulam-se as seguintes exigências: [1] O

relatório, a reivindicação e as figuras foram apresentados em arquivo PDF. Além disso, as figuras ficaram sem numeração ou legenda, pois não foram inseridas da maneira correta, impossibilitando a correlação com o relatório. As figuras, o relatório e a reivindicação NÃO devem ser apresentados como arquivos anexos em formato PDF. Todos os dados do pedido (figuras, título e classificação) devem ser apresentados exclusivamente conforme instruções no item 3.5.2 G do Manual de Desenhos Industriais (sugerimos a leitura do item para ver o passo a passo). As figuras não devem ter numeração de folha ou legenda no arquivo JPEG a ser inserido: a numeração e as legendas serão preenchidas automaticamente pelo sistema de acordo com as informações fornecidas pelo usuário no momento de inserção das figuras. O relatório descritivo e a reivindicação serão gerados automaticamente.

BR302023003412-9

Exigência técnica

Código de despacho: 136

Titular: TIAGO LUIS SIRTULI [BR/SC]

Procurador: Catiane Zini Borela

Detalhes do despacho: Com base no Manual de Desenhos Industriais instituído pela Portaria INPI/PR nº

36/2023 e no Comunicado publicado na RPI 2753, de 10/10/2023, formulam-se as seguintes exigências: . [1] O

relatório, a reivindicação e as figuras foram apresentados em arquivo PDF. Além disso, as figuras ficaram sem numeração ou legenda, pois não foram inseridas da maneira correta, impossibilitando a correlação com o relatório, por exemplo: foram apresentadas 10 figuras e o relatório menciona apenas 7. As figuras, o relatório e a reivindicação NÃO devem ser apresentados como arquivos anexos em formato PDF. Todos os dados do pedido (figuras, título e classificação) devem ser apresentados exclusivamente conforme instruções no item 3.5.2 G do Manual de Desenhos Industriais (sugerimos a leitura do item para ver o passo a passo). As figuras não devem ter numeração de folha ou legenda no arquivo JPEG a ser inserido: a numeração e as legendas serão preenchidas automaticamente pelo sistema de acordo com as informações fornecidas pelo usuário no momento de inserção das figuras. O relatório descritivo e a reivindicação serão gerados automaticamente.

BR302023005308-5

Exigência técnica

Código de despacho: 136

Titular: JOÃO FLAVIO BELARMINO DA SILVA [BR/SP]

Procurador: Marcio Loreti

Detalhes do despacho: Embora novas figuras tenham sido apresentadas, algumas inconsistências permanecem nas figuras. Com a modificação dos desenhos a quarta e quinta figuras restaram incoerentes com as duas perspectivas apresentadas. Todas as linhas que definem os raios de curvatura das bordas não foram representadas nas figuras mencionadas. Em atenção ao item 5.3.4.4 do Manual rerepresente as figuras com as correções indicadas e quaisquer outras que sejam necessárias para que as imagens apresentem coerência entre si. Ao contrário do que foi manifestado, o sistema permite a inclusão das figuras, conforme indicado no link abaixo: Para o cumprimento desta exigência, utilizar o formulário eletrônico para a inclusão de figuras. Não apresentar as figuras em documento pdf, sob pena de publicação de nova exigência. http://manualdedi.inpi.gov.br/projects/manual-de-desenho-industrial/wiki/03_05_Peticionamento_pelo_e-DI#352-Preenchimento-do-formul%C3%A1rio

BR302023005314-0

Exigência técnica

Código de despacho: 136

Titular: FIDELCINO TEIXEIRA MIRANDA [BR/SP]

Procurador: SILVIA MARTINS

Detalhes do despacho: Com base no Manual de Desenhos Industriais instituído pela Portaria INPI/PR nº 36/2023, formulam-se as seguintes exigências: A representação das figuras não apresenta qualidade adequada: as figuras estão com linhas pixelizadas e sem definição, não permitindo a visualização dos detalhes. Em atendimento ao item 5.3.4.1 do Manual, apresentar figuras com melhor qualidade. De acordo com o item 5.3.1.1 do Manual, o título não deve conter: informações técnicas do produto; nome comercial do produto ou indicação de código, numeração ou modelo; adjetivos; referência a kits, conjuntos ou jogos de objetos; descrição de forma ou material de fabricação. Sugerimos modificar o título para: Lareira. Para o cumprimento desta exigência, utilizar o formulário eletrônico para a inclusão de figuras. Não apresentar as figuras em documento pdf, sob pena de publicação de nova exigência. http://manualdedi.inpi.gov.br/projects/manual-de-desenho-industrial/wiki/03_05_Peticionamento_pelo_e-DI#352-Preenchimento-do-formul%C3%A1rio

BR302023005315-8

Exigência técnica

Código de despacho: 136

Titular: MARCELO MARCOS CAVALCANTE BARBOSA [BR/AL]

Procurador: ALAN BENITES DA SILVA

Detalhes do despacho: Com base no Manual de Desenhos Industriais instituído pela Portaria INPI/PR nº 36/2023, formulam-se as seguintes exigências: Conforme o item 5.3.6 do Manual de Desenhos Industriais, não é permitida a inclusão, nas figuras, de caracteres, palavras ou elementos textuais que não façam parte da configuração do desenho industrial. As figuras foram apresentadas com legendas e/ou numeração de páginas. Reapresentar as figuras sem as informações mencionadas, que serão geradas automaticamente pelo sistema. A vista em perspectiva foi apresentada na forma de anexos. Se houver interesse, a vista deverá ser apresentada, sem as informações da prancha de desenho técnico, por meio do formulário de petição eletrônico. As informações de omissão de vistas deverão ser incluídas no campo "descrição" do mesmo formulário. De acordo com o item 5.3.1.1 do Manual, o título não deve conter: informações técnicas do produto; nome comercial do produto ou indicação de código, numeração ou modelo; adjetivos; referência a kits, conjuntos ou jogos de objetos; descrição de forma ou material de fabricação. Sugerimos modificar o título para: Perfil. O campo de aplicação indicado não parece condizente com o desenho industrial representado nas figuras. Em atendimento ao item 5.3.1.1 do Manual, solicitamos que o requerente forneça esclarecimentos quanto à classificação proposta ou informe nova classe adequada. Sugere-se a classe 25-01- MATERIAIS DE CONSTRUÇÃO. Para o cumprimento desta exigência, utilizar o formulário eletrônico para a inclusão de figuras. Não apresentar as figuras em documento pdf, sob pena de publicação de nova exigência. http://manualdedi.inpi.gov.br/projects/manual-de-desenho-industrial/wiki/03_05_Peticionamento_pelo_e-DI#352-Preenchimento-do-formul%C3%A1rio

BR302023005335-2

Exigência técnica

Código de despacho: 136

Titular: KONINKLIJKE PHILIPS N.V. [NL]

Procurador: Daniela de Almeida Lin

Detalhes do despacho: Com base no Manual de Desenhos Industriais instituído pela Portaria INPI/PR nº 36/2023, formulam-se as seguintes exigências: Verifica-se que há inconsistência entre as vistas: a projeção oblonga na parte posteroinferior das figuras 1.3, 1.6 e 1.7, e de forma discreta na fig. 1.1, não foi revelada nas vistas laterais. Em atenção ao item 5.3.4.4 do Manual rerepresente as figuras com as correções indicadas e quaisquer outras que sejam necessárias para que as imagens apresentem coerência entre si. Para o cumprimento desta exigência, utilizar o formulário eletrônico para a inclusão de figuras. Não apresentar as figuras em documento pdf, sob pena de publicação de nova exigência. http://manualdedi.inpi.gov.br/projects/manual-de-desenho-industrial/wiki/03_05_Peticionamento_pelo_e-DI#352-Preenchimento-do-formul%C3%A1rio

BR302023005336-0

Exigência técnica

Código de despacho: 136

Titular: KONINKLIJKE PHILIPS N.V. [NL]

Procurador: Daniela de Almeida Lin

Detalhes do despacho: Com base no Manual de Desenhos Industriais instituído pela Portaria INPI/PR nº 36/2023, formulam-se as seguintes exigências: Verifica-se que há inconsistência entre as vistas: a projeção oblonga na parte posteroinferior das figuras 1.3, 1.6 e 1.7, e de forma discreta na fig. 1.1, não foi revelada nas vistas laterais. Em atenção ao item 5.3.4.4 do Manual reapresente as figuras com as correções indicadas e quaisquer outras que sejam necessárias para que as imagens apresentem coerência entre si. Para o cumprimento desta exigência, utilizar o formulário eletrônico para a inclusão de figuras. Não apresentar as figuras em documento pdf, sob pena de publicação de nova exigência. http://manualdedi.inpi.gov.br/projects/manual-de-desenho-industrial/wiki/03_05_Peticionamento_pelo_e-DI#352-Preenchimento-do-formul%C3%A1rio

BR302023005354-9

Exigência técnica

Código de despacho: 136

Titular: INSTITUTO EVANDRO CHAGAS [BR/PA]

Detalhes do despacho: Com base no Manual de Desenhos Industriais instituído pela Portaria INPI/PR nº 36/2023, formulam-se as seguintes exigências: As figuras foram apresentadas utilizando a opção de "anexos" do formulário de peticionamento eletrônico, quando deveriam ter sido anexadas pelo módulo de indexação de figuras conforme orientação do link enviado. Portanto, apresente as figuras conforme orientação de forma que possam ser inseridas no sistema. O campo de aplicação indicado não parece condizente com o desenho industrial representado nas figuras. Em atendimento ao item 5.3.1.1 do Manual, solicitamos que o requerente forneça esclarecimentos quanto à classificação proposta ou informe nova classe adequada. Sugere-se a classe 19.07. MATERIAIS DE ENSINO. Para o cumprimento desta exigência, utilizar o formulário eletrônico para a inclusão de figuras. Não apresentar as figuras em documento pdf, sob pena de publicação de nova exigência. http://manualdedi.inpi.gov.br/projects/manual-de-desenho-industrial/wiki/03_05_Peticionamento_pelo_e-DI#352-Preenchimento-do-formul%C3%A1rio

BR302023005384-0

Exigência técnica

Código de despacho: 136

Titular: MÁXXIMO INDÚSTRIA E COMÉRCIO DE UTILIDADES DOMÉSTICAS LTDA - EPP [BR/SP]

Procurador: MAURO COSTA FERREIRA

Detalhes do despacho: Com base no Manual de Desenhos Industriais instituído pela Portaria INPI/PR nº 36/2023, formulam-se as seguintes exigências: Verifica-se que há inconsistência entre as vistas: a vista superior não revelou os detalhes da articulação do produto. Parece que a vista superior está idêntica à inferior, apenas rebatida. Em atenção ao item 5.3.4.4 do Manual reapresente as figuras com as correções indicadas e quaisquer outras que sejam necessárias para que as imagens apresentem coerência entre si. Para o cumprimento desta exigência, utilizar o formulário eletrônico para a inclusão de figuras. Não apresentar as figuras em documento pdf, sob pena de publicação de nova exigência. http://manualdedi.inpi.gov.br/projects/manual-de-desenho-industrial/wiki/03_05_Peticionamento_pelo_e-DI#352-Preenchimento-do-formul%C3%A1rio

BR302023005385-9

Exigência técnica

Código de despacho: 136

Titular: MAURO APARECIDO MESSIAS [BR/SP]

Procurador: VICTOR DE MELO FORATO - (FORATO CONSULTORIA MARCAS E PATENTES)

Detalhes do despacho: Com base no Manual de Desenhos Industriais instituído pela Portaria INPI/PR nº 36/2023, formulam-se as seguintes exigências: As correções solicitadas na representação das figuras não foram realizadas. Apenas um rearranjo nas variações foi feito. Portanto, reitera-se parte da exigência. Verifica-se que há inconsistência entre as vistas: a figura 3.2 revela que as abas superiores apresentam espessura. No entanto, na figura 2.1 esta espessura não está representada. A figura 3.1 revela que a largura do saco é menor que a largura das abas superiores (pegas). Porém, nas figuras 2.1 e 2.3 as larguras são coincidentes. As linhas das abas do produto, na figura 2.2, estão incompletas, sem fechamento. Em atenção ao item 5.3.4.4 do Manual reapresente as figuras com as correções indicadas e quaisquer outras que sejam necessárias para que as imagens apresentem coerência entre si. Em atendimento ao item 5.3.1.1, a indicação do produto no título do pedido deve ser clara e concisa e adequada ao produto representado nas figuras, de preferência em concordância com a lista de produtos disponibilizada na Classificação de Locarno. Sugerimos o título para: Sacola. Se necessário, classe e subclasse também deverão ser alteradas. Para o cumprimento desta exigência, utilizar o formulário eletrônico para a inclusão de figuras. Não apresentar as figuras em documento pdf, sob pena de publicação de nova exigência. http://manualdedi.inpi.gov.br/projects/manual-de-desenho-industrial/wiki/03_05_Peticionamento_pelo_e-DI#352-Preenchimento-do-formul%C3%A1rio

BR302023005439-1

Exigência técnica

Código de despacho: 136

Titular: UNIVERSIDADE FEDERAL DO PIAUÍ [BR/PI]

Detalhes do despacho: Com base no Manual de Desenhos Industriais instituído pela Portaria INPI/PR nº 36/2023, formulam-se as seguintes exigências: O requerente modificou o desenho industrial sem que a alteração decorresse de solicitação publicada em exigência, incorrendo, portanto, na alteração da matéria inicialmente reivindicada: apenas as vistas frontal e posterior foram reivindicadas no depósito. No cumprimento de exigência, outras vistas foram adicionadas. Em atendimento ao item 5.3.1.1 do Manual, manter somente as vistas frontal e posterior apresentadas com melhor qualidade. As figuras foram apresentadas utilizando a opção de "anexos" do formulário de peticionamento eletrônico, quando deveriam ter sido anexadas pelo módulo de indexação de figuras conforme orientação do link enviado. Portanto, apresente as figuras conforme orientação de forma que possam ser inseridas no sistema. Para o cumprimento desta exigência, utilizar o formulário eletrônico para a inclusão de figuras. Não apresentar as figuras em documento pdf, sob pena de publicação de nova exigência. http://manualdedi.inpi.gov.br/projects/manual-de-desenho-industrial/wiki/03_05_Peticionamento_pelo_e-DI#352-Preenchimento-do-formul%C3%A1rio

BR302023005452-9

Exigência técnica

Código de despacho: 136

Titular: EPPENDORF SE [DE]

Procurador: Luiz Henrique Oliveira Do Amaral

Detalhes do despacho: Com base no Manual de Desenhos Industriais instituído pela Portaria INPI/PR nº 36/2023, formulam-se as seguintes exigências: O atual pedido não atende aos requisitos do art. 104, conforme disposições do item 5.3.3 Exame quanto à unidade do desenho industrial, pois não compartilham das mesmas características distintivas preponderantes. Um desenho industrial foi representado nas figuras 1.1 a 1.7. Outro desenho industrial foi representado nas figuras 2.1 a 2.7. O pedido deverá ser dividido, facultando-se ao requerente indicar o desenho industrial que será mantido no pedido original. Para o cumprimento desta exigência, utilizar o formulário eletrônico para a inclusão de figuras. Não apresentar as figuras em documento pdf, sob pena de publicação de nova exigência. http://manualdedi.inpi.gov.br/projects/manual-de-desenho-industrial/wiki/03_05_Peticionamento_pelo_e-DI#352-Preenchimento-do-formul%C3%A1rio

BR302023005473-1

Exigência técnica

Código de despacho: 136

Titular: MARCELO DEL BAGNO BARRETO [BR/SP]

Procurador: SILVIA MARTINS

Detalhes do despacho: Com base no Manual de Desenhos Industriais instituído pela Portaria INPI/PR nº 36/2023, formulam-se as seguintes exigências: A representação das figuras não apresenta qualidade adequada, contendo linhas pixelizadas e sem definição. Em atendimento ao item 5.3.4.1 do Manual, apresentar figuras com melhor qualidade. Conforme o item 5.3.6 do Manual de Desenhos Industriais, não é permitida a inclusão, nas figuras, de caracteres, palavras ou elementos textuais que não façam parte da configuração do desenho industrial. As figuras foram apresentadas com legendas e/ou numeração de páginas. Reapresentar sem essas informações, que serão geradas automaticamente pelo sistema. Classe de locarno alterada para 14.99. DIVERSOS. Para o cumprimento desta exigência, utilizar o formulário eletrônico para a inclusão de figuras. Não apresentar as figuras em documento pdf, sob pena de publicação de nova exigência. http://manualdedi.inpi.gov.br/projects/manual-de-desenho-industrial/wiki/03_05_Peticionamento_pelo_e-DI#352-Preenchimento-do-formul%C3%A1rio

BR302023005497-9

Exigência técnica

Código de despacho: 136

Titular: MARCELO DEL BAGNO BARRETO [BR/SP]

Procurador: SILVIA MARTINS

Detalhes do despacho: Com base no Manual de Desenhos Industriais instituído pela Portaria INPI/PR nº 36/2023, formulam-se as seguintes exigências: [1] A qualidade das figuras está insatisfatória: as linhas estão tremidas, imprecisas, pixeladas; as partes variam de cor de uma vista para a outra. Apresentar as figuras com qualidade satisfatória que permita visualizar com clareza a forma e os limites do contorno do objeto, como determina o item 5.3.4.3 do Manual, mostrando as partes com cores correspondentes em todas as vistas, preferencialmente em escala maior. [2] Em atenção ao item 5.3.1.1 b do Manual corrija o título do pedido, retirando a expressão CONFIGURAÇÃO APLICADA EM, que não constitui a indicação do produto. [3] Todos os dados do pedido (figuras, título e classificação) devem ser apresentados exclusivamente conforme instruções no item 3.5.2 G do Manual (recomendamos a leitura do item para ver o passo a passo). Não anexe arquivos PDF com figuras, relatório ou reivindicação. As figuras não devem ter numeração de folha ou legenda no arquivo JPEG a ser inserido: a numeração e as legendas serão preenchidas automaticamente pelo sistema de acordo com as informações fornecidas pelo usuário no momento de inserção das figuras. Na atual apresentação as figuras ficaram com legenda duplicada e, algumas vezes, com informações divergentes. O relatório descritivo e a reivindicação serão gerados automaticamente. [4] De acordo com o item 3.5.2 G do Manual o campo DESCRIÇÃO pode ser usado para adicionar informações consideradas necessárias para uma melhor compreensão das FIGURAS do desenho industrial. No entanto, foi apresentada uma lista de figuras. As informações da descrição serão desconsideradas com apoio na Nota Técnica INPI/CPAPD nº 01/2024.

BR302023005501-0

Exigência técnica

Código de despacho: 136

Titular: MARCELO DEL BAGNO BARRETO [BR/SP]

Procurador: SILVIA MARTINS

Detalhes do despacho: Com base no Manual de Desenhos Industriais instituído pela Portaria INPI/PR nº 36/2023, formulam-se as seguintes exigências: .[1] A qualidade das figuras está insatisfatória: as linhas estão tremidas, imprecisas, pixeladas; as partes variam de cor de uma vista para a outra. Apresentar as figuras com qualidade satisfatória que permita visualizar com clareza a forma e os limites do contorno do objeto, como determina o item 5.3.4.3 do Manual, mostrando as partes com cores correspondentes em todas as vistas, preferencialmente em escala maior. .[2] Em atenção ao item 5.3.1.1 b do Manual corrija o título do pedido, retirando a expressão CONFIGURAÇÃO APLICADA EM, que não constitui a indicação do produto. .[3] Todos os dados do pedido (figuras, título e classificação) devem ser apresentados exclusivamente conforme instruções no item 3.5.2 G do Manual (recomendamos a leitura do item para ver o passo a passo). Não anexe arquivos PDF com figuras, relatório ou reivindicação. As figuras não devem ter numeração de folha ou legenda no arquivo JPEG a ser inserido: a numeração e as legendas serão preenchidas automaticamente pelo sistema de acordo com as informações fornecidas pelo usuário no momento de inserção das figuras. Na atual apresentação as figuras ficaram com legenda duplicada. O relatório descritivo e a reivindicação serão gerados automaticamente. .[4] De acordo com o item 3.5.2 G do Manual o campo DESCRIÇÃO pode ser usado para adicionar informações consideradas necessárias para uma melhor compreensão das FIGURAS do desenho industrial. No entanto, foi apresentada uma lista de figuras. As informações da descrição serão desconsideradas com apoio na Nota Técnica INPI/CPAPD nº 01/2024.

BR302023005510-0

Exigência técnica

Código de despacho: 136

Titular: GODOI FURNITURE LTDA [BR/MG]

Procurador: Carlos Alberto Quednau

Detalhes do despacho: Com base no Manual de Desenhos Industriais instituído pela Portaria INPI/PR nº 36/2023, formulam-se as seguintes exigências: O atual pedido não atende aos requisitos do art. 104, conforme disposições do item 5.3.3 Exame quanto à unidade do desenho industrial, pois não compartilham das mesmas características distintivas preponderantes. Um desenho industrial foi representado nas figuras 1.1 a 1.6. Outro desenho industrial foi representado nas figuras 2.1 a 2.6. Outro desenho industrial foi representado nas figuras 3.1 a 3.6. Outro desenho industrial foi representado nas figuras 4.1 a 4.6. O pedido deverá ser dividido, facultando-se ao requerente indicar o desenho industrial que será mantido no pedido original. De acordo com o item 3.5.2 do Manual de Desenhos Industriais, o campo Descrição do formulário só deve ser usado para incluir informações necessárias à compreensão das figuras do desenho industrial. As informações inseridas neste campo no pedido não cumprem com a finalidade pretendida e foram excluídas de ofício. Corrigir a legendas das figuras 1.1, para vista anterior, fig. 2.1 para vista posterior, fig. 3.1 para vista posterior e fig. 4.1 para vista posterior. De acordo com o item 5.3.1.1 do Manual, o título não deve conter: informações técnicas do produto; nome comercial do produto ou indicação de código, numeração ou modelo; adjetivos; referência a kits, conjuntos ou jogos de objetos; descrição de forma ou material de fabricação. Sugerimos modificar o título para: Cama para animais. O campo de aplicação indicado não parece condizente com o desenho industrial representado nas figuras. Em atendimento ao item 5.3.1.1 do Manual, solicitamos que o requerente forneça esclarecimentos quanto à classificação proposta ou informe nova classe adequada. Para o cumprimento desta exigência, utilizar o formulário eletrônico para a inclusão de figuras. Não apresentar as figuras em documento pdf, sob pena de publicação de nova exigência. http://manualdedi.inpi.gov.br/projects/manual-de-desenho-industrial/wiki/03_05_Peticionamento_pelo_e-DI#352-Preenchimento-do-formul%C3%A1rio

BR302023005525-8

Exigência técnica

Código de despacho: 136

Titular: DMM- COMERCIO E SERVICOS ODONTOLOGICOS LTDA [BR/PR]

Detalhes do despacho: Com base no Manual de Desenhos Industriais instituído pela Portaria INPI/PR nº 36/2023, formulam-se as seguintes exigências: A fim de processar adequadamente a correção das figuras (sequência de vistas correta) e gerar o relatório descritivo com as correções solicitadas, as figuras (todas) deverão ser apresentadas pelo petição eletrônico, que é o mesmo utilizado no depósito do pedido. Para o cumprimento desta exigência, utilizar o formulário eletrônico para a inclusão de figuras. Não apresentar as figuras em documento pdf, sob pena de publicação de nova exigência. http://manualdedi.inpi.gov.br/projects/manual-de-desenho-industrial/wiki/03_05_Peticionamento_pelo_e-DI#352-Preenchimento-do-formul%C3%A1rio

BR302023005526-6

Exigência técnica

Código de despacho: 136

Titular: ELZO DOS SANTOS MOREIRA 27095333831 [BR/SP]

Detalhes do despacho: Com base no Manual de Desenhos Industriais instituído pela Portaria INPI/PR nº 36/2023, formulam-se as seguintes exigências: A fim de processar adequadamente a correção das figuras (sequência de vistas correta) e gerar o relatório descritivo com as correções solicitadas, as figuras (todas) deverão ser apresentadas pelo peticionamento eletrônico, que é o mesmo utilizado no depósito do pedido. Para o cumprimento desta exigência, utilizar o formulário eletrônico para a inclusão de figuras. Não apresentar as figuras em documento pdf, sob pena de publicação de nova exigência. http://manualdedi.inpi.gov.br/projects/manual-de-desenho-industrial/wiki/03_05_Peticionamento_pelo_e-DI#352-Preenchimento-do-formul%C3%A1rio

BR302023005560-6

Exigência técnica

Código de despacho: 136

Titular: THAYNÁ LEAL ANTONIO FORNACIARI [BR/SC]

Detalhes do despacho: Com base no Manual de Desenhos Industriais instituído pela Portaria INPI/PR nº 36/2023, formulam-se as seguintes exigências: A representação das figuras não apresenta qualidade adequada. As atuais figuras 1.1 e 1.6 revelam o desenho com diversas formas incompletas e linhas sem fechamento, como nas prateleiras inferiores e no suporte do toldo. Em atendimento ao item 5.3.4.1 do Manual, apresentar figuras com melhor qualidade. Para o cumprimento desta exigência, utilizar o formulário eletrônico para a inclusão de figuras. Não apresentar as figuras em documento pdf, sob pena de publicação de nova exigência. http://manualdedi.inpi.gov.br/projects/manual-de-desenho-industrial/wiki/03_05_Peticionamento_pelo_e-DI#352-Preenchimento-do-formul%C3%A1rio

BR302023005636-0

Exigência técnica

Código de despacho: 136

Titular: INDUTECH METALÚRGICA LTDA [BR/RS]

Procurador: João Henrique Espírito de Oliveira Poli

Detalhes do despacho: Com base no Manual de Desenhos Industriais instituído pela Portaria INPI/PR nº 36/2023, formulam-se as seguintes exigências: A fim de harmonizar a representação, remover as linhas incompletas/hachuras (cor cinza) da figura 1.1, em atenção ao item 5.3.4.4 do Manual. Para o cumprimento desta exigência, utilizar o formulário eletrônico para a inclusão de figuras. Não apresentar as figuras em documento pdf, sob pena de publicação de nova exigência. http://manualdedi.inpi.gov.br/projects/manual-de-desenho-industrial/wiki/03_05_Peticionamento_pelo_e-DI#352-Preenchimento-do-formul%C3%A1rio

BR302024002722-2

Exigência técnica

Código de despacho: 136

Titular: INDÚSTRIA E COMÉRCIO SANTA MARIA LTDA [BR/SP]

Procurador: RUI HENRIQUE MIZAEI SILVESTRE

Detalhes do despacho: Com base no Manual de Desenhos Industriais instituído pela Portaria INPI/PR nº 36/2023, formulam-se as seguintes exigências: [1] Verifica-se que há inconsistência entre as vistas: as cores das peças variam de uma vista para outra. Por exemplo: na figura 1.1 a parte superior central é cinza claro e o restante é branco, mas na figura 1.5, que evidencia a face revelada na figura 1.1, observa-se que a peça cinza claro da figura 1.1 está mais escura e as partes brancas da primeira figura estão cinza. Situação análoga se observa na segunda e na terceira variações. É necessário que as peças sejam representadas de maneira uniforme em todas as vistas. Em atenção ao item 5.3.4.4 do Manual rerepresente as figuras corrigindo as irregularidades indicadas e quaisquer outras que sejam necessárias para que as imagens apresentem coerência entre si. [2] Todos os dados do pedido (figuras, título e classificação) devem ser inseridos exclusivamente conforme instruções no item 3.5.2 G do Manual (recomendamos a leitura do item para ver o passo a passo). Não anexe arquivos PDF com figuras, relatório ou reivindicação.

BR302024002740-0

Exigência técnica

Código de despacho: 136

Titular: WOLMAR DE CARVALHO [BR/MG]

Detalhes do despacho: Com base no Manual de Desenhos Industriais instituído pela Portaria INPI/PR nº

36/2023, formulam-se as seguintes exigências: [1] De acordo com o item 5.3.1.1 do Manual a indicação do produto no título do pedido deve ser clara e concisa e adequada ao produto representado nas figuras, de preferência em concordância com a lista de produtos disponibilizada na Classificação de Locarno. Não há adequação entre o título, o campo de aplicação e a representação das figuras, não sendo possível identificar o produto requerido. Não está claro se a proteção desejada recai sobre produto bidimensional ou tridimensional. Em atenção ao item 5.3.1.1 do Manual informe título que indique claramente o produto no qual o desenho industrial é aplicado. Se necessário, informe também nova classe mais adequada. [2] O fundo das figuras revela texturas, sombras, reflexos e elementos desnecessários ou irrelevantes ao desenho industrial reivindicado, que confundem a visualização da forma requerida. De acordo com o item 5.3.4.1, o fundo dos desenhos ou fotografias deverá ser neutro, sem revelar qualquer padrão ou textura e sem interferir nas formas do desenho industrial representado. Caso se trate de produto bidimensional e o fundo faça parte do produto, apresente esclarecimentos. Caso se trate de produto tridimensional, apresente as figuras com fundo neutro. [3] Caso o produto requerido seja bidimensional, cada figura representa uma variação configurativa. Reapresente as figuras numeradas como 1.1, 2.1, 3.1 e 4.1, em atenção ao item 5.3.4.5 do Manual. [4] Caso o produto requerido seja tridimensional, temos 3 variações: a primeira variação é o produto mostrado na figura 1.1; a segunda variação é composta pelas figuras 1.2 e 1.3; a terceira variação é a revelada na figura 1.4. Reapresente as figuras numeradas conforme item 5.3.4.5 do Manual. [5] De acordo com o item 3.5.2 G do Manual o campo DESCRIÇÃO pode ser usado para adicionar informações consideradas necessárias para uma melhor compreensão das FIGURAS do desenho industrial. No entanto, foram inseridas informações que não se enquadra nesta categoria. As informações da descrição serão desconsideradas com apoio na Nota Técnica INPI/CPAPD nº 01/2024. [6] Todos os dados do pedido (figuras, título e classificação) devem ser inseridos exclusivamente conforme instruções no item 3.5.2 G do Manual (recomendamos a leitura do item para ver o passo a passo). Não anexe arquivos PDF com figuras, relatório ou reivindicação.

BR302024003533-0

Exigência técnica

Código de despacho: 136

Titular: QRA - ADMINISTRADORA DE BENS E PARTICIPAÇÕES LTDA [BR/SP]

Procurador: JULIANA APARECIDA ROCHA REQUENA

Detalhes do despacho: Com base no Manual de Desenhos Industriais instituído pela Portaria INPI/PR nº

36/2023, formulam-se as seguintes exigências: [1] De acordo com os itens 5.3.4.3 do Manual, não é permitida a utilização, na mesma variação, de figuras representadas por tipos de representação diferentes. Na figura 2.1 o produto é representado por fotografia, enquanto que nas Figuras 2.2 a 2.4 o produto é representado de forma renderizada. Caso o requerente deseje manter apenas um dos tipos de representação, apresentar novo conjunto de figuras apenas com a(s) figura(s) correspondente(s) a esse tipo de representação. Caso queira proteger os dois tipos de representação, apresentar novo conjunto de figuras, numerando-as como variações (ex: Fig. 1.1, Fig. 1.2, Fig. 1.3 etc para a primeira variação; Fig. 2.1, Fig. 2.2, Fig. 2.3 etc para a segunda variação), conforme definido nos itens 5.3.3 e 5.3.4.5. [2] Caso o requerente opte por manter a variação com representação fotográfica, de acordo com o item 5.3.4.1, o fundo das fotografias deverá ser neutro, sem revelar qualquer elemento, padrão ou textura e sem interferir nas formas do desenho industrial representado. [3] De acordo com o item 5.3.3 do Manual de Desenhos Industriais, cada maneira de uso deve ser numerada como variação. A Fig. 2.4 revela uma maneira de uso diferente das demais figuras, pois representa a cadeira dobrada. Caso queira manter essa figura no pedido, proceda a correção, numerando-a como uma nova variação. O relatório descritivo e a reivindicação serão gerados automaticamente com a nova inserção das figuras. [4] As legendas das figuras 1.1, 1.3, 1.4, 1.5, 2.3 e 2.4 não estão corretas, pois correspondem, respectivamente a Perspectiva; Vista anterior; Vista posterior; Perspectiva; Vista anterior; e Perspectiva. Faça a correção das legendas, considerando que a nova numeração dependerá das escolhas quanto aos tipos de representação e maneiras de uso que serão mantidos no pedido. [5] Para atender ao item 5.3.1.1 do Manual, modificar título para "Cadeiras". [6] De acordo com o item 3.5.2 do Manual de Desenhos Industriais, o campo Descrição do formulário só deve ser usado para incluir informações necessárias à compreensão das figuras do desenho industrial. As informações inseridas neste campo no pedido não cumprem com a finalidade pretendida e serão excluídas de ofício.

BR302024003687-6

Exigência técnica

Código de despacho: 136

Titular: PMI SOUTH AMERICA CONSUMER GOODS LTDA. [BR/RJ]

Procurador: Dannemann, Siemsen, Bigler & Ipanema Moreira

Detalhes do despacho: Com base no Manual de Desenhos Industriais instituído pela Portaria INPI/PR nº 36/2023, formulam-se as seguintes exigências: .[1] A vista anterior foi apresentada 3 vezes: figuras 1.2, 1.5 e 1.6. Reapresente o jogo de figuras (necessário para ajustar a numeração das figuras e o relatório descritivo) incluindo a vista anterior uma única vez, indicando todos os cortes que estiverem relacionados a ela. Adeque a indicação/numeração das vistas em corte na vista anterior. .[2] Todos os dados do pedido (figuras, título e classificação) devem ser inseridos exclusivamente conforme instruções no item 3.5.2 G do Manual (recomendamos a leitura do item para ver o passo a passo). Não anexe arquivos PDF com figuras, relatório ou reivindicação. As figuras não devem ter numeração de folha ou legenda no arquivo JPEG a ser inserido: a numeração e as legendas serão preenchidas automaticamente pelo sistema de acordo com as informações fornecidas pelo usuário no momento de inserção das figuras. O relatório descritivo e a reivindicação serão gerados automaticamente.

BR302024004927-7

Exigência técnica

Código de despacho: 136

Titular: TRON INDUSTRIAL REFRIGERAÇÃO E ELETRÔNICA LTDA [BR/SP]

Procurador: BEERRE ASSESSORIA EMPRESARIAL LTDA

Detalhes do despacho: Com base no Manual de Desenhos Industriais instituído pela Portaria INPI/PR nº 36/2023, formulam-se as seguintes exigências: Verifica-se que há inconsistência entre as vistas: as linhas que definem a curva inferior da caixa troncônica da fig. 1.2 não foi representada, tal como estão na figura 1.1. Em atenção ao item 5.3.4.4 do Manual reapresente as figuras com as correções indicadas e quaisquer outras que sejam necessárias para que as imagens apresentem coerência entre si. Para o cumprimento desta exigência, utilizar o formulário eletrônico para a inclusão de figuras. Não apresentar as figuras em documento pdf, sob pena de publicação de nova exigência. http://manualdedi.inpi.gov.br/projects/manual-de-desenho-industrial/wiki/03_05_Peticionamento_pelo_e-DI#352-Preenchimento-do-formul%C3%A1rio

BR302024004929-3

Exigência técnica

Código de despacho: 136

Titular: SERGIO FERNANDO GENOIN [BR/SC]

Procurador: Ivair Cunha

Detalhes do despacho: Com base no Manual de Desenhos Industriais instituído pela Portaria INPI/PR nº 36/2023, formulam-se as seguintes exigências: A representação das figuras não apresenta qualidade adequada: as figuras estão com linhas falhadas e incompletas. Em atendimento ao item 5.3.4.1 do Manual, apresentar figuras com melhor qualidade. Conforme o item 5.3.4.3 do Manual de Desenhos Industriais, as figuras não deverão conter linhas auxiliares, cotas e outros caracteres indicativos que não façam parte da configuração do desenho industrial. Remover o eixo de simetria da figura 1.1. A figura 1.6 parece representar uma vista em corte. Se for uma vista em corte, de acordo com o item 5.3.4.2, de maneira a esclarecer a área a que se refere a vista em corte, uma das demais vistas do desenho industrial deverá conter a indicação da área seccionada. Corrigir a legenda da figura 1.2 para vista em perspectiva. Corrigir a legenda da figura 1.6 para vista em corte, se for o caso. Para o cumprimento desta exigência, utilizar o formulário eletrônico para a inclusão de figuras. Não apresentar as figuras em documento pdf, sob pena de publicação de nova exigência. http://manualdedi.inpi.gov.br/projects/manual-de-desenho-industrial/wiki/03_05_Peticionamento_pelo_e-DI#352-Preenchimento-do-formul%C3%A1rio

BR302024004930-7

Exigência técnica

Código de despacho: 136

Titular: SERGIO FERNANDO GENOIN [BR/SC]

Procurador: Ivair Cunha

Detalhes do despacho: Com base no Manual de Desenhos Industriais instituído pela Portaria INPI/PR nº 36/2023, formulam-se as seguintes exigências: A representação das figuras não apresenta qualidade adequada: as figuras estão com linhas falhadas e incompletas. Em atendimento ao item 5.3.4.1 do Manual, apresentar figuras com melhor qualidade. A figura 1.6 parece representar uma vista em corte. Se for uma vista em corte, de acordo com o item 5.3.4.2, de maneira a esclarecer a área a que se refere a vista em corte, uma das demais vistas do desenho industrial deverá conter a indicação da área seccionada. Corrigir a legenda da figura 1.2 para vista em perspectiva. Corrigir a legenda da figura 1.6 para vista em corte, se for o caso. Para o cumprimento desta exigência, utilizar o formulário eletrônico para a inclusão de figuras. Não apresentar as figuras em documento pdf, sob pena de publicação de nova exigência. http://manualdedi.inpi.gov.br/projects/manual-de-desenho-industrial/wiki/03_05_Peticionamento_pelo_e-DI#352-Preenchimento-do-formul%C3%A1rio

BR302024004931-5

Exigência técnica

Código de despacho: 136

Titular: SERGIO FERNANDO GENOIN [BR/SC]

Procurador: Ivair Cunha

Detalhes do despacho: Com base no Manual de Desenhos Industriais instituído pela Portaria INPI/PR nº 36/2023, formulam-se as seguintes exigências: A representação das figuras não apresenta qualidade adequada: as figuras estão com linhas falhadas e incompletas. Em atendimento ao item 5.3.4.1 do Manual, apresentar figuras com melhor qualidade. Conforme o item 5.3.4.3 do Manual de Desenhos Industriais, as figuras não deverão conter linhas auxiliares, cotas e outros caracteres indicativos que não façam parte da configuração do desenho industrial. Remover o eixo de simetria da figura 1.1. A figura 1.6 parece representar uma vista em corte. Se for uma vista em corte, de acordo com o item 5.3.4.2, de maneira a esclarecer a área a que se refere a vista em corte, uma das demais vistas do desenho industrial deverá conter a indicação da área seccionada. Corrigir a legenda da figura 1.2 para vista em perspectiva. Corrigir a legenda da figura 1.6 para vista em corte, se for o caso. Para o cumprimento desta exigência, utilizar o formulário eletrônico para a inclusão de figuras. Não apresentar as figuras em documento pdf, sob pena de publicação de nova exigência. http://manualdedi.inpi.gov.br/projects/manual-de-desenho-industrial/wiki/03_05_Peticionamento_pelo_e-DI#352-Preenchimento-do-formul%C3%A1rio

BR302024004933-1

Exigência técnica

Código de despacho: 136

Titular: SERGIO FERNANDO GENOIN [BR/SC]

Procurador: Ivair Cunha

Detalhes do despacho: Com base no Manual de Desenhos Industriais instituído pela Portaria INPI/PR nº 36/2023, formulam-se as seguintes exigências: A representação das figuras não apresenta qualidade adequada: as figuras estão com linhas falhadas, incompletas e sem definição. Em atendimento ao item 5.3.4.1 do Manual, apresentar figuras com melhor qualidade. Conforme o item 5.3.4.3 do Manual de Desenhos Industriais, as figuras não deverão conter linhas auxiliares, cotas e outros caracteres indicativos que não façam parte da configuração do desenho industrial. Remover o eixo de simetria das figuras 1.1 e 1.6. A figura 1.6 parece representar uma vista em corte. Se for uma vista em corte, de acordo com o item 5.3.4.2, de maneira a esclarecer a área a que se refere a vista em corte, uma das demais vistas do desenho industrial deverá conter a indicação da área seccionada. Corrigir a legenda da figura 1.2 para vista em perspectiva. Corrigir a legenda da figura 1.6 para vista em corte, se for o caso. Para o cumprimento desta exigência, utilizar o formulário eletrônico para a inclusão de figuras. Não apresentar as figuras em documento pdf, sob pena de publicação de nova exigência. http://manualdedi.inpi.gov.br/projects/manual-de-desenho-industrial/wiki/03_05_Peticionamento_pelo_e-DI#352-Preenchimento-do-formul%C3%A1rio

BR302024004940-4

Exigência técnica

Código de despacho: 136

Titular: LOUISE COMÉRCIO E SERVIÇOS LTDA. [BR/RJ]

Procurador: Marco Antonio Moura de Araújo

Detalhes do despacho: Com base no Manual de Desenhos Industriais instituído pela Portaria INPI/PR nº 36/2023, formulam-se as seguintes exigências: Verifica-se que há inconsistência entre as vistas: tomando-se como referência a fig. 1.1, perspectiva, nota-se que a representação do para-choque da fig. 1.2 revela uma barra horizontal que não está na fig. 1.1. Os frisos laterais do capô da fig. 1.2 não estão revelados na fig. 1.1. Os 3 ressaltos do teto da fig. 1.2 não estão representados na fig. 1.1. As laterais não revelaram os retrovisores do veículo. A barra de direção não foi representada na fig. 1.1. Estas são apenas algumas inconsistências, mas há diversas outras. Em geral, os desenhos estão simplificados, sem representação dos detalhes e imprecisos. Em atenção ao item 5.3.4.4 do Manual rerepresente as figuras com as correções indicadas e quaisquer outras que sejam necessárias para que as imagens apresentem coerência entre si. As figuras 1.4 a 1.6 revelaram linhas na parte superior da página que precisam ser removidas. Para o cumprimento desta exigência, utilizar o formulário eletrônico para a inclusão de figuras. Não apresentar as figuras em documento pdf, sob pena de publicação de nova exigência. http://manualdedi.inpi.gov.br/projects/manual-de-desenho-industrial/wiki/03_05_Peticionamento_pelo_e-DI#352-Preenchimento-do-formul%C3%A1rio

BR302024004941-2

Exigência técnica

Código de despacho: 136

Titular: LOUISE COMÉRCIO E SERVIÇOS LTDA. [BR/RJ]

Procurador: Marco Antonio Moura de Araújo

Detalhes do despacho: Com base no Manual de Desenhos Industriais instituído pela Portaria INPI/PR nº 36/2023, formulam-se as seguintes exigências: Verifica-se que há inconsistência entre as vistas: tomando-se como referência a fig. 1.1, perspectiva, nota-se que a representação do para-choque da fig. 1.2 revela um rebaixo central que não está na fig. 1.1. Os faróis da fig. 1.2 revelam círculos concêntricos que não estão na fig. 1.1. Os retrovisores da fig. 1.1 estão representados por uma linha, sem volume, enquanto na fig. 1.2 há uma haste com volume. A fig. 1.1 revela um disco na parte inferior do teto que não está nas figs. 1.2, 1.4 e 1.5 e está em posição distinta na fig. 1.3. as figs. 1.4 e 1.5 revelam 6 frisos oblongos na lateral posterior do veículo que não estão representados na fi. 1.1. Estas são apenas algumas inconsistências, mas há diversas outras. Em geral, os desenhos estão simplificados, sem representação dos detalhes e imprecisos. Em atenção ao item 5.3.4.4 do Manual reapresente as figuras com as correções indicadas e quaisquer outras que sejam necessárias para que as imagens apresentem coerência entre si. A figuras 1.2 revela linha na parte inferior da página que precisa ser removida. Para o cumprimento desta exigência, utilizar o formulário eletrônico para a inclusão de figuras. Não apresentar as figuras em documento pdf, sob pena de publicação de nova exigência. http://manualdedi.inpi.gov.br/projects/manual-de-desenho-industrial/wiki/03_05_Peticionamento_pelo_e-DI#352-Preenchimento-do-formul%C3%A1rio

BR302024004960-9

Exigência técnica

Código de despacho: 136

Titular: JOSÉ FREIRE GONÇALVES [BR/SC]

Procurador: MÁRIO DE ALMEIDA MARCAS E PATENTES LTDA

Detalhes do despacho: Com base no Manual de Desenhos Industriais instituído pela Portaria INPI/PR nº 36/2023, formulam-se as seguintes exigências: A representação das figuras não apresenta qualidade adequada: as figuras estão com linhas pixelizadas e sem definição, não permitindo a visualização dos detalhes. Em atendimento ao item 5.3.4.1 do Manual, apresentar figuras com melhor qualidade. Para o cumprimento desta exigência, utilizar o formulário eletrônico para a inclusão de figuras. Não apresentar as figuras em documento pdf, sob pena de publicação de nova exigência. http://manualdedi.inpi.gov.br/projects/manual-de-desenho-industrial/wiki/03_05_Peticionamento_pelo_e-DI#352-Preenchimento-do-formul%C3%A1rio

BR302024004962-5

Exigência técnica

Código de despacho: 136

Titular: JOSÉ FREIRE GONÇALVES [BR/SC]

Procurador: MÁRIO DE ALMEIDA MARCAS E PATENTES LTDA

Detalhes do despacho: Com base no Manual de Desenhos Industriais instituído pela Portaria INPI/PR nº 36/2023, formulam-se as seguintes exigências: A representação das figuras não apresenta qualidade adequada: as figuras estão com linhas pixelizadas e sem definição, não permitindo a visualização dos detalhes. Em atendimento ao item 5.3.4.1 do Manual, apresentar figuras com melhor qualidade. Para o cumprimento desta exigência, utilizar o formulário eletrônico para a inclusão de figuras. Não apresentar as figuras em documento pdf, sob pena de publicação de nova exigência. http://manualdedi.inpi.gov.br/projects/manual-de-desenho-industrial/wiki/03_05_Peticionamento_pelo_e-DI#352-Preenchimento-do-formul%C3%A1rio

BR302024004966-8

Exigência técnica

Código de despacho: 136

Titular: JOSÉ FREIRE GONÇALVES [BR/SC]

Procurador: MÁRIO DE ALMEIDA MARCAS E PATENTES LTDA

Detalhes do despacho: Com base no Manual de Desenhos Industriais instituído pela Portaria INPI/PR nº 36/2023, formulam-se as seguintes exigências: A representação das figuras não apresenta qualidade adequada: as figuras estão com linhas pixelizadas e sem definição, não permitindo a visualização dos detalhes. Em atendimento ao item 5.3.4.1 do Manual, apresentar figuras com melhor qualidade. Para o cumprimento desta exigência, utilizar o formulário eletrônico para a inclusão de figuras. Não apresentar as figuras em documento pdf, sob pena de publicação de nova exigência. http://manualdedi.inpi.gov.br/projects/manual-de-desenho-industrial/wiki/03_05_Peticionamento_pelo_e-DI#352-Preenchimento-do-formul%C3%A1rio

BR302024004976-5

Exigência técnica

Código de despacho: 136

Titular: STELLA IMPORTAÇÃO E EXPORTAÇÃO DE LUMINÁRIAS LTDA [BR/RS]

Procurador: Sko Oyarzáball Marcas e Patentes Sociedade Simples Ltda.

Detalhes do despacho: Com base no Manual de Desenhos Industriais instituído pela Portaria INPI/PR nº

36/2023, formulam-se as seguintes exigências: . [1] Verifica-se que há inconsistência entre as vistas: as cores das peças variam de uma vista para outra; as figuras 1.7 e 1.8 estão distorcidas, parecendo representar objetos diferentes; o mesmo ocorre com as figuras 3.7 e 3.8, 5.7 e 5.8, 7.7 e 7.8, 9.7 e 9.8, 11.7 e 11.8. Em atenção ao item 5.3.4.4 do Manual reapresente as figuras corrigindo as irregularidades indicadas e quaisquer outras que sejam necessárias para que as imagens apresentem coerência entre si. [2] Todos os dados do pedido (figuras, título e classificação) devem ser inseridos exclusivamente conforme instruções no item 3.5.2 G do Manual (recomendamos a leitura do item para ver o passo a passo). Não anexe arquivos PDF com figuras, relatório ou reivindicação. [3] Ao cumprir a exigência apresente procuração válida, pois a apresentada no depósito tinha validade até 31/12/2024.

BR302024004977-3

Exigência técnica

Código de despacho: 136

Titular: STELLA IMPORTAÇÃO E EXPORTAÇÃO DE LUMINÁRIAS LTDA [BR/RS]

Procurador: Sko Oyarzáball Marcas e Patentes Sociedade Simples Ltda.

Detalhes do despacho: Com base no Manual de Desenhos Industriais instituído pela Portaria INPI/PR nº

36/2023, formulam-se as seguintes exigências: . [1] Verifica-se que há inconsistência entre as vistas: as cores das peças variam de uma vista para outra. Em atenção ao item 5.3.4.4 do Manual reapresente as figuras corrigindo as irregularidades indicadas e quaisquer outras que sejam necessárias para que as imagens apresentem coerência entre si. [2] A representação das figuras não apresenta qualidade adequada: há muitos reflexos e sombras que interferem na visualização da forma. Em atendimento ao item 5.3.4.1 do Manual, apresentar figuras com melhor qualidade. [3] Todos os dados do pedido (figuras, título e classificação) devem ser inseridos exclusivamente conforme instruções no item 3.5.2 G do Manual (recomendamos a leitura do item para ver o passo a passo). Não anexe arquivos PDF com figuras, relatório ou reivindicação. [4] Ao cumprir a exigência apresente procuração válida, pois a apresentada no depósito tinha validade até 31/12/2024.

BR302024004985-4

Exigência técnica

Código de despacho: 136

Titular: QRA - ADMINISTRADORA DE BENS E PARTICIPAÇÕES LTDA [BR/SP]

Procurador: JULIANA APARECIDA ROCHA REQUENA

Detalhes do despacho: Com base no Manual de Desenhos Industriais instituído pela Portaria INPI/PR nº

36/2023, formulam-se as seguintes exigências: . [1] O pedido contém 4 desenhos industriais: cada figura mostra um produto diferente e todas as figuras são perspectivas, apesar de suas legendas indicarem outros tipos de vistas. O pedido não atende aos requisitos do art. 104 da LPI, conforme disposições do item 5.3.3 do Manual, pois os desenhos industriais apresentados não compartilham das mesmas características distintivas preponderantes. O pedido deverá ser dividido, conforme item 5.3.3.1 do Manual, facultando-se ao requerente indicar o desenho industrial que será mantido no pedido original. Os outros desenhos industriais poderão ser depositados como pedidos divididos, cada um em um pedido. [2] Em atendimento ao item 5.3.1.1 b, a indicação do produto no título do pedido deve ser clara e concisa e adequada ao produto representado nas figuras. Apresente títulos descrevendo claramente os objetos reivindicados em cada pedido. [3] De acordo com o item 3.5.2 G do Manual o campo DESCRIÇÃO pode ser usado para adicionar informações consideradas necessárias para uma melhor compreensão das FIGURAS do desenho industrial. No entanto, foram inseridas informações sobre material de fabricação e modo de funcionamento, o que não se enquadra nesta categoria. As informações da descrição serão desconsideradas com apoio na Nota Técnica INPI/CPAPD nº 01/2024. [4] Todos os dados do pedido (figuras, título e classificação) devem ser inseridos exclusivamente conforme instruções no item 3.5.2 G do Manual (recomendamos a leitura do item para ver o passo a passo). Não anexe arquivos PDF com figuras, relatório ou reivindicação.

BR302024004987-0

Exigência técnica

Código de despacho: 136

Titular: QRA - ADMINISTRADORA DE BENS E PARTICIPAÇÕES LTDA [BR/SP]

Procurador: JULIANA APARECIDA ROCHA REQUENA

Detalhes do despacho: Com base no Manual de Desenhos Industriais instituído pela Portaria INPI/PR nº

36/2023, formulam-se as seguintes exigências: . [1] Cada figura deve corresponder a uma única vista. Nas figuras 1.1 e 1.2 foram apresentadas duas vistas. É necessário que sejam reapresentadas separadamente, ou seja, ao invés de 2 figuras serão 4 figuras. . [2] Na figura 1.3 também foram representadas duas peças, porém parecem que serão usadas conjuntamente. Sugerimos que reapresente a figura indicando o objeto onde serão acopladas / encaixadas representado por linhas tracejadas, a fim de contextualizar o produto, conforme item 5.3.4.3 do Manual. . [3] O pedido contém 3 desenhos industriais: o primeiro está representado nas figuras 1.1 e 1.2; o segundo está representado na figura 1.3; o terceiro é o das figuras 1.4, 1.4, 1.6 e 1.7 ; todas as figuras são perspectivas, apesar de suas legendas indicarem outros tipos de vistas. O pedido não atende aos requisitos do art. 104 da LPI, conforme disposições do item 5.3.3 do Manual, pois os desenhos industriais apresentados não compartilham das mesmas características distintivas preponderantes. O pedido deverá ser dividido, conforme item 5.3.3.1 do Manual, facultando-se ao requerente indicar o desenho industrial que será mantido no pedido original. Os outros 2 desenhos industriais poderão ser depositados como pedidos divididos, cada um em um pedido. . [4] Em atendimento ao item 5.3.1.1 b, a indicação do produto no título do pedido deve ser clara e concisa e adequada ao produto representado nas figuras. Apresente títulos descrevendo claramente o objeto reivindicado na figura 1.3. . [5] De acordo com o item 3.5.2 G do Manual o campo DESCRIÇÃO pode ser usado para adicionar informações consideradas necessárias para uma melhor compreensão das FIGURAS do desenho industrial. No entanto, foram inseridas informações sobre material de fabricação e modo de funcionamento, o que não se enquadra nesta categoria. As informações da descrição serão desconsideradas com apoio na Nota Técnica INPI/CPAPD nº 01/2024. . [6] Todos os dados do pedido (figuras, título e classificação) devem ser inseridos exclusivamente conforme instruções no item 3.5.2 G do Manual (recomendamos a leitura do item para ver o passo a passo). Não anexe arquivos PDF com figuras, relatório ou reivindicação.

BR302024004989-7

Exigência técnica

Código de despacho: 136

Titular: QRA - ADMINISTRADORA DE BENS E PARTICIPAÇÕES LTDA [BR/SP]

Procurador: JULIANA APARECIDA ROCHA REQUENA

Detalhes do despacho: Com base no Manual de Desenhos Industriais instituído pela Portaria INPI/PR nº

36/2023, formulam-se as seguintes exigências: . [1] A figura 1.4 apresenta linhas auxiliares, cotas e outros caracteres indicativos que não fazem parte da configuração do desenho industrial e prejudicam a compreensão da forma do objeto requerido. Em atenção ao item 5.3.4.3 do Manual reapresente a figura sem estes elementos. Somente o objeto deve ser representado nas figuras. . [2] A figura 1.5 revela elementos que não fazem parte do objeto requerido, aparentemente com a finalidade de contextualizar o uso. Caso deseje manter estes elementos é necessário utilizar recurso gráfico indicando que não se trata de parte da reivindicação. De acordo com os itens 5.3.4.2 e 5.3.4.3 do Manual é permitido usar colorização ou linhas tracejadas para este fim. Reapresente a figura utilizando um destes recursos gráficos ou exclua os elementos não reivindicados da figura. . [3] O fundo da figura 1.6 revela texturas, sombras, reflexos e elementos desnecessários ou irrelevantes ao desenho industrial reivindicado, que confundem a visualização da forma requerida. De acordo com o item 5.3.4.1, o fundo dos desenhos ou fotografias deverá ser neutro, sem revelar qualquer padrão ou textura e sem interferir nas formas do desenho industrial representado. Apresente a figura com fundo neutro. . [4] Cada figura deve representar uma única vista. Nas figuras 1.7 e 1.8 foram apresentadas 4 vistas idênticas. Reapresente estas figuras mostrando o objeto apenas uma vez. . [5] As legendas de algumas figuras não correspondem às vistas representadas e devem ser corrigidas. A figura 1.1 é uma vista superior; a figura 1.2 é a vista frontal; a figura 1.3 é uma vista lateral; a figura 1.6 é uma vista frontal. [6] O pedido contém 2 desenhos industriais. O primeiro desenho industrial está representado nas figuras 1.1, 1.2, 1.3, 1.7 e 1.8 (primeira variação) e na figura 1.6 (segunda variação devido à alteração da cor). O segundo desenho industrial está representado na figura 1.4 (primeira variação, com 3 módulos), na figura 1.5 (segunda variação, com 4 módulos e alteração de cor) e na figura 1.9 (terceira variação, com 4 módulos e alteração de cor). O pedido não atende aos requisitos do art. 104 da LPI, conforme disposições do item 5.3.3 do Manual, pois os desenhos industriais apresentados não compartilham das mesmas características distintivas preponderantes e resultam objetos diversos. O pedido deverá ser dividido, conforme item 5.3.3.1 do Manual, facultando-se ao requerente indicar o desenho industrial que será mantido no pedido original. O outro desenho industrial poderá ser depositado como pedido dividido. . [7] Em atendimento ao item 5.3.1.1 b, a indicação do produto no título do pedido deve ser clara e concisa e adequada ao produto representado nas figuras. Apresente título descrevendo claramente o objeto reivindicado em cada pedido. . [8] De acordo com o item 3.5.2 G do Manual o campo DESCRIÇÃO pode ser usado para adicionar informações consideradas necessárias para uma melhor compreensão das FIGURAS do desenho industrial. No entanto, foram inseridas informações sobre material de fabricação e modo de funcionamento, o que não se enquadra nesta categoria. As informações da descrição serão desconsideradas com apoio na Nota Técnica INPI/CPAPD nº 01/2024. . [9] Todos os dados do pedido (figuras, título e classificação) devem ser inseridos exclusivamente conforme instruções no item 3.5.2 G do Manual (recomendamos a leitura do item para ver o passo a passo). Não anexe arquivos PDF com figuras, relatório ou reivindicação.

BR302024004990-0

Exigência técnica

Código de despacho: 136

Titular: QRA - ADMINISTRADORA DE BENS E PARTICIPAÇÕES LTDA [BR/SP]

Procurador: JULIANA APARECIDA ROCHA REQUENA

Detalhes do despacho: Com base no Manual de Desenhos Industriais instituído pela Portaria INPI/PR nº 36/2023, formulam-se as seguintes exigências: . [1] As legendas de algumas figuras não correspondem às vistas representadas e devem ser corrigidas: as figuras 1.1 até 1.11 são perspectivas; a figura 1.12 é uma vista frontal. [2] O pedido contém 4 desenhos industriais. O primeiro desenho industrial está representado nas figuras 1.1 e 1.2 (primeira variação) e nas figuras 1.10, 1.11 e 1.12 (segunda variação). O segundo desenho industrial está representado na figura 1.3 (primeira variação), e nas figuras 1.4 e 1.5 (segunda variação, devido à alteração de cor). O terceiro desenho industrial é o das figuras 1.6 e 1.7. O quarto desenho industrial é o das figuras 1.8 e 1.9. O pedido não atende aos requisitos do art. 104 da LPI, conforme disposições do item 5.3.3 do Manual, pois os desenhos industriais apresentados não compartilham das mesmas características distintivas preponderantes e resultam em produtos diversos. O pedido deverá ser dividido, conforme item 5.3.3.1 do Manual, facultando-se ao requerente indicar o desenho industrial que será mantido no pedido original. Os outros desenhos industriais poderão ser depositados como pedidos divididos, cada um em um pedido. [3] Em atendimento ao item 5.3.1.1 b, a indicação do produto no título do pedido deve ser clara e concisa e adequada ao produto representado nas figuras. Apresente títulos descrevendo claramente os objetos reivindicados em cada pedido. [4] De acordo com o item 3.5.2 G do Manual o campo DESCRIÇÃO pode ser usado para adicionar informações consideradas necessárias para uma melhor compreensão das FIGURAS do desenho industrial. No entanto, foram inseridas informações sobre material de fabricação e modo de funcionamento, o que não se enquadra nesta categoria. As informações da descrição serão desconsideradas com apoio na Nota Técnica INPI/CPAPD nº 01/2024. [5] Todos os dados do pedido (figuras, título e classificação) devem ser inseridos exclusivamente conforme instruções no item 3.5.2 G do Manual (recomendamos a leitura do item para ver o passo a passo). Não anexe arquivos PDF com figuras, relatório ou reivindicação.

BR302024005059-3

Exigência técnica

Código de despacho: 136

Titular: MAURICIO BALBINOT [BR/RS]

Procurador: Sko Oyarzáball Marcas e Patentes Sociedade Simples Ltda.

Detalhes do despacho: As seguintes exigências foram formuladas com base no Manual de Desenhos Industriais – 2ª revisão (out/2023), instituído pela Portaria INPI/PR nº 36/2023, acessível em http://manualdedi.inpi.gov.br/projects/manual-de-desenho-industrial/wiki/Manual_de_Desenhos_Industriais: [1] O atual pedido não atende aos requisitos do art. 104, conforme disposições do item 5.3.3 do Manual, pois os desenhos industriais apresentados não compartilham das mesmas características distintivas preponderantes. Um desenho industrial foi representado nas figuras 1.1 a 1.8. Outro desenho industrial foi representado nas figuras 2.1 a 2.8. O pedido deverá ser dividido, facultando-se ao requerente indicar o desenho industrial que será mantido no pedido original. Os demais desenhos industriais poderão ser depositados como pedidos divididos.

BR302024005128-0

Exigência técnica

Código de despacho: 136

Titular: NIKE INNOVATE C.V. [US]

Procurador: Antônio Maurício Pedras Arnaud

Detalhes do despacho: Com base no Manual de Desenhos Industriais instituído pela Portaria INPI/PR nº 36/2023, formulam-se as seguintes exigências: Não há adequação entre o título, o campo de aplicação e a representação das figuras, não sendo possível identificar o produto requerido. Em atenção ao item 5.3.1.1 do Manual informe título que indique claramente o produto no qual o desenho industrial é aplicado. Se necessário, informe também nova classe mais adequada. O pedido se refere à um produto bidimensional, mas as figuras revelam uma parte do calçado. Esclarecer se, de fato, se trata de um ornamento para um calçado ou é parte componente do calçado. Se for produto bidimensional, alterar o título. Sugere-se “Estampa para calçado”. Se for produto tridimensional, alterar título. Sugere-se “calçado”. Conforme o item 5.3.6 do Manual de Desenhos Industriais, não é permitida a inclusão, nas figuras, de caracteres, palavras ou elementos textuais que não façam parte da configuração do desenho industrial. As figuras foram apresentadas com legendas e/ou numeração de páginas. Reapresentar as figuras corrigidas. Para o cumprimento desta exigência, utilizar o formulário eletrônico para a inclusão de figuras. Não apresentar as figuras em documento pdf, sob pena de publicação de nova exigência. http://manualdedi.inpi.gov.br/projects/manual-de-desenho-industrial/wiki/03_05_Peticionamento_pelo_e-DI#352-Preenchimento-do-formul%C3%A1rio

BR302024005129-8

Exigência técnica

Código de despacho: 136

Titular: NIKE INNOVATE C.V. [US]

Procurador: Antônio Maurício Pedras Arnaud

Detalhes do despacho: Com base no Manual de Desenhos Industriais instituído pela Portaria INPI/PR nº 36/2023, formulam-se as seguintes exigências: Não há adequação entre o título, o campo de aplicação e a representação das figuras, não sendo possível identificar o produto requerido. Em atenção ao item 5.3.1.1 do Manual informe título que indique claramente o produto no qual o desenho industrial é aplicado. Se necessário, informe também nova classe mais adequada. O pedido se refere a um produto bidimensional, mas as figuras revelam uma parte do calçado. Esclarecer se, de fato, se trata de um ornamento para um calçado ou é parte componente do calçado. Se for produto bidimensional, alterar o título. Sugere-se "Estampa para calçado". Se for produto tridimensional, alterar título. Sugere-se "calçado". Conforme o item 5.3.6 do Manual de Desenhos Industriais, não é permitida a inclusão, nas figuras, de caracteres, palavras ou elementos textuais que não façam parte da configuração do desenho industrial. As figuras foram apresentadas com legendas e/ou numeração de páginas. Reapresentar as figuras corrigidas. Para o cumprimento desta exigência, utilizar o formulário eletrônico para a inclusão de figuras. Não apresentar as figuras em documento pdf, sob pena de publicação de nova exigência. http://manualdedi.inpi.gov.br/projects/manual-de-desenho-industrial/wiki/03_05_Peticionamento_pelo_e-DI#352-Preenchimento-do-formul%C3%A1rio

BR302024005130-1

Exigência técnica

Código de despacho: 136

Titular: NIKE INNOVATE C.V. [US]

Procurador: Antônio Maurício Pedras Arnaud

Detalhes do despacho: Com base no Manual de Desenhos Industriais instituído pela Portaria INPI/PR nº 36/2023, formulam-se as seguintes exigências: Não há adequação entre o título, o campo de aplicação e a representação das figuras, não sendo possível identificar o produto requerido. Em atenção ao item 5.3.1.1 do Manual informe título que indique claramente o produto no qual o desenho industrial é aplicado. Se necessário, informe também nova classe mais adequada. O pedido se refere a um produto bidimensional, mas as figuras revelam uma parte do calçado. Esclarecer se, de fato, se trata de um ornamento para um calçado ou é parte componente do calçado. Se for produto bidimensional, alterar o título. Sugere-se "Estampa para calçado". Se for produto tridimensional, alterar título. Sugere-se "calçado". Conforme o item 5.3.6 do Manual de Desenhos Industriais, não é permitida a inclusão, nas figuras, de caracteres, palavras ou elementos textuais que não façam parte da configuração do desenho industrial. As figuras foram apresentadas com legendas e/ou numeração de páginas. Reapresentar as figuras corrigidas. Para o cumprimento desta exigência, utilizar o formulário eletrônico para a inclusão de figuras. Não apresentar as figuras em documento pdf, sob pena de publicação de nova exigência. http://manualdedi.inpi.gov.br/projects/manual-de-desenho-industrial/wiki/03_05_Peticionamento_pelo_e-DI#352-Preenchimento-do-formul%C3%A1rio

BR302024005131-0

Exigência técnica

Código de despacho: 136

Titular: NIKE INNOVATE C.V. [US]

Procurador: Antônio Maurício Pedras Arnaud

Detalhes do despacho: Com base no Manual de Desenhos Industriais instituído pela Portaria INPI/PR nº 36/2023, formulam-se as seguintes exigências: Não há adequação entre o título, o campo de aplicação e a representação das figuras, não sendo possível identificar o produto requerido. Em atenção ao item 5.3.1.1 do Manual informe título que indique claramente o produto no qual o desenho industrial é aplicado. Se necessário, informe também nova classe mais adequada. O pedido se refere a um produto bidimensional, mas as figuras revelam uma parte do calçado. Esclarecer se, de fato, se trata de um ornamento para um calçado ou é parte componente do calçado. Se for produto bidimensional, alterar o título. Sugere-se "Estampa para calçado". Se for produto tridimensional, alterar título. Sugere-se "calçado". Conforme o item 5.3.6 do Manual de Desenhos Industriais, não é permitida a inclusão, nas figuras, de caracteres, palavras ou elementos textuais que não façam parte da configuração do desenho industrial. As figuras foram apresentadas com legendas e/ou numeração de páginas. Reapresentar as figuras corrigidas. Para o cumprimento desta exigência, utilizar o formulário eletrônico para a inclusão de figuras. Não apresentar as figuras em documento pdf, sob pena de publicação de nova exigência. http://manualdedi.inpi.gov.br/projects/manual-de-desenho-industrial/wiki/03_05_Peticionamento_pelo_e-DI#352-Preenchimento-do-formul%C3%A1rio

BR302024005132-8

Exigência técnica

Código de despacho: 136

Titular: NIKE INNOVATE C.V. [US]

Procurador: Antônio Maurício Pedras Arnaud

Detalhes do despacho: Com base no Manual de Desenhos Industriais instituído pela Portaria INPI/PR nº 36/2023, formulam-se as seguintes exigências: Não há adequação entre o título, o campo de aplicação e a representação das figuras, não sendo possível identificar o produto requerido. Em atenção ao item 5.3.1.1 do Manual informe título que indique claramente o produto no qual o desenho industrial é aplicado. Se necessário, informe também nova classe mais adequada. O pedido se refere a um produto bidimensional, mas as figuras revelam uma parte do calçado. Esclarecer se, de fato, se trata de um ornamento para um calçado ou é parte componente do calçado. Se for produto bidimensional, alterar o título. Sugere-se "Estampa para calçado". Se for produto tridimensional, alterar título. Sugere-se "calçado". Conforme o item 5.3.6 do Manual de Desenhos Industriais, não é permitida a inclusão, nas figuras, de caracteres, palavras ou elementos textuais que não façam parte da configuração do desenho industrial. As figuras foram apresentadas com legendas e/ou numeração de páginas. Reapresentar as figuras corrigidas. Para o cumprimento desta exigência, utilizar o formulário eletrônico para a inclusão de figuras. Não apresentar as figuras em documento pdf, sob pena de publicação de nova exigência. http://manualdedi.inpi.gov.br/projects/manual-de-desenho-industrial/wiki/03_05_Peticionamento_pelo_e-DI#352-Preenchimento-do-formul%C3%A1rio

BR302024005133-6

Exigência técnica

Código de despacho: 136

Titular: NIKE INNOVATE C.V. [US]

Procurador: Antônio Maurício Pedras Arnaud

Detalhes do despacho: Com base no Manual de Desenhos Industriais instituído pela Portaria INPI/PR nº 36/2023, formulam-se as seguintes exigências: Não há adequação entre o título, o campo de aplicação e a representação das figuras, não sendo possível identificar o produto requerido. Em atenção ao item 5.3.1.1 do Manual informe título que indique claramente o produto no qual o desenho industrial é aplicado. Se necessário, informe também nova classe mais adequada. O pedido se refere a um produto bidimensional, mas as figuras revelam uma parte do calçado. Esclarecer se, de fato, se trata de um ornamento para um calçado ou é parte componente do calçado. Se for produto bidimensional, alterar o título. Sugere-se "Estampa para calçado". Se for produto tridimensional, alterar título. Sugere-se "calçado". Conforme o item 5.3.6 do Manual de Desenhos Industriais, não é permitida a inclusão, nas figuras, de caracteres, palavras ou elementos textuais que não façam parte da configuração do desenho industrial. As figuras foram apresentadas com legendas e/ou numeração de páginas. Reapresentar as figuras corrigidas. Para o cumprimento desta exigência, utilizar o formulário eletrônico para a inclusão de figuras. Não apresentar as figuras em documento pdf, sob pena de publicação de nova exigência. http://manualdedi.inpi.gov.br/projects/manual-de-desenho-industrial/wiki/03_05_Peticionamento_pelo_e-DI#352-Preenchimento-do-formul%C3%A1rio

BR302024005134-4

Exigência técnica

Código de despacho: 136

Titular: NIKE INNOVATE C.V. [US]

Procurador: Antônio Maurício Pedras Arnaud

Detalhes do despacho: Com base no Manual de Desenhos Industriais instituído pela Portaria INPI/PR nº 36/2023, formulam-se as seguintes exigências: Não há adequação entre o título, o campo de aplicação e a representação das figuras, não sendo possível identificar o produto requerido. Em atenção ao item 5.3.1.1 do Manual informe título que indique claramente o produto no qual o desenho industrial é aplicado. Se necessário, informe também nova classe mais adequada. O pedido se refere a um produto bidimensional, mas as figuras revelam uma parte do calçado. Esclarecer se, de fato, se trata de um ornamento para um calçado ou é parte componente do calçado. Se for produto bidimensional, alterar o título. Sugere-se "Estampa para calçado". Se for produto tridimensional, alterar título. Sugere-se "calçado". Conforme o item 5.3.6 do Manual de Desenhos Industriais, não é permitida a inclusão, nas figuras, de caracteres, palavras ou elementos textuais que não façam parte da configuração do desenho industrial. As figuras foram apresentadas com legendas e/ou numeração de páginas. Reapresentar as figuras corrigidas. Para o cumprimento desta exigência, utilizar o formulário eletrônico para a inclusão de figuras. Não apresentar as figuras em documento pdf, sob pena de publicação de nova exigência. http://manualdedi.inpi.gov.br/projects/manual-de-desenho-industrial/wiki/03_05_Peticionamento_pelo_e-DI#352-Preenchimento-do-formul%C3%A1rio

BR302024005135-2

Exigência técnica

Código de despacho: 136

Titular: NIKE INNOVATE C.V. [US]

Procurador: Antônio Maurício Pedras Arnaud

Detalhes do despacho: Com base no Manual de Desenhos Industriais instituído pela Portaria INPI/PR nº 36/2023, formulam-se as seguintes exigências: Não há adequação entre o título, o campo de aplicação e a representação das figuras, não sendo possível identificar o produto requerido. Em atenção ao item 5.3.1.1 do Manual informe título que indique claramente o produto no qual o desenho industrial é aplicado. Se necessário, informe também nova classe mais adequada. O pedido se refere a um produto bidimensional, mas as figuras revelam uma parte do calçado. Esclarecer se, de fato, se trata de um ornamento para um calçado ou é parte componente do calçado. Se for produto bidimensional, alterar o título. Sugere-se "Estampa para calçado". Se for produto tridimensional, alterar título. Sugere-se "calçado". Conforme o item 5.3.6 do Manual de Desenhos Industriais, não é permitida a inclusão, nas figuras, de caracteres, palavras ou elementos textuais que não façam parte da configuração do desenho industrial. As figuras foram apresentadas com legendas e/ou numeração de páginas. Reapresentar as figuras corrigidas. Para o cumprimento desta exigência, utilizar o formulário eletrônico para a inclusão de figuras. Não apresentar as figuras em documento pdf, sob pena de publicação de nova exigência. http://manualdedi.inpi.gov.br/projects/manual-de-desenho-industrial/wiki/03_05_Peticionamento_pelo_e-DI#352-Preenchimento-do-formul%C3%A1rio

BR302024005136-0

Exigência técnica

Código de despacho: 136

Titular: NIKE INNOVATE C.V. [US]

Procurador: Antônio Maurício Pedras Arnaud

Detalhes do despacho: Com base no Manual de Desenhos Industriais instituído pela Portaria INPI/PR nº 36/2023, formulam-se as seguintes exigências: Conforme o item 5.3.6 do Manual de Desenhos Industriais, não é permitida a inclusão, nas figuras, de caracteres, palavras ou elementos textuais que não façam parte da configuração do desenho industrial. As figuras foram apresentadas com legendas e/ou numeração de páginas. Reapresentar as figuras corrigidas. Para o cumprimento desta exigência, utilizar o formulário eletrônico para a inclusão de figuras. Não apresentar as figuras em documento pdf, sob pena de publicação de nova exigência. http://manualdedi.inpi.gov.br/projects/manual-de-desenho-industrial/wiki/03_05_Peticionamento_pelo_e-DI#352-Preenchimento-do-formul%C3%A1rio

BR302024005137-9

Exigência técnica

Código de despacho: 136

Titular: NIKE INNOVATE C.V. [US]

Procurador: Antônio Maurício Pedras Arnaud

Detalhes do despacho: Com base no Manual de Desenhos Industriais instituído pela Portaria INPI/PR nº 36/2023, formulam-se as seguintes exigências: Conforme o item 5.3.6 do Manual de Desenhos Industriais, não é permitida a inclusão, nas figuras, de caracteres, palavras ou elementos textuais que não façam parte da configuração do desenho industrial. As figuras foram apresentadas com legendas e/ou numeração de páginas. Reapresentar as figuras corrigidas. Para o cumprimento desta exigência, utilizar o formulário eletrônico para a inclusão de figuras. Não apresentar as figuras em documento pdf, sob pena de publicação de nova exigência. http://manualdedi.inpi.gov.br/projects/manual-de-desenho-industrial/wiki/03_05_Peticionamento_pelo_e-DI#352-Preenchimento-do-formul%C3%A1rio

BR302024005138-7

Exigência técnica

Código de despacho: 136

Titular: NIKE INNOVATE C.V. [US]

Procurador: Antônio Maurício Pedras Arnaud

Detalhes do despacho: Com base no Manual de Desenhos Industriais instituído pela Portaria INPI/PR nº 36/2023, formulam-se as seguintes exigências: Conforme o item 5.3.6 do Manual de Desenhos Industriais, não é permitida a inclusão, nas figuras, de caracteres, palavras ou elementos textuais que não façam parte da configuração do desenho industrial. As figuras foram apresentadas com legendas e/ou numeração de páginas. Reapresentar as figuras corrigidas. Para o cumprimento desta exigência, utilizar o formulário eletrônico para a inclusão de figuras. Não apresentar as figuras em documento pdf, sob pena de publicação de nova exigência. http://manualdedi.inpi.gov.br/projects/manual-de-desenho-industrial/wiki/03_05_Peticionamento_pelo_e-DI#352-Preenchimento-do-formul%C3%A1rio

| | |
|------------------|--|
| BR302024005139-5 | <p>Exigência técnica Código de despacho: 136 Titular: NIKE INNOVATE C.V. [US] Procurador: Antônio Maurício Pedras Arnaud Detalhes do despacho: Com base no Manual de Desenhos Industriais instituído pela Portaria INPI/PR nº 36/2023, formulam-se as seguintes exigências: Conforme o item 5.3.6 do Manual de Desenhos Industriais, não é permitida a inclusão, nas figuras, de caracteres, palavras ou elementos textuais que não façam parte da configuração do desenho industrial. As figuras foram apresentadas com legendas e/ou numeração de páginas. Reapresentar as figuras corrigidas. Para o cumprimento desta exigência, utilizar o formulário eletrônico para a inclusão de figuras. Não apresentar as figuras em documento pdf, sob pena de publicação de nova exigência. http://manualdedi.inpi.gov.br/projects/manual-de-desenho-industrial/wiki/03_05_Peticionamento_pelo_e-DI#352-Preenchimento-do-formul%C3%A1rio</p> |
| BR302024005140-9 | <p>Exigência técnica Código de despacho: 136 Titular: NIKE INNOVATE C.V. [US] Procurador: Antônio Maurício Pedras Arnaud Detalhes do despacho: Com base no Manual de Desenhos Industriais instituído pela Portaria INPI/PR nº 36/2023, formulam-se as seguintes exigências: Conforme o item 5.3.6 do Manual de Desenhos Industriais, não é permitida a inclusão, nas figuras, de caracteres, palavras ou elementos textuais que não façam parte da configuração do desenho industrial. As figuras foram apresentadas com legendas e/ou numeração de páginas. Reapresentar as figuras corrigidas. Para o cumprimento desta exigência, utilizar o formulário eletrônico para a inclusão de figuras. Não apresentar as figuras em documento pdf, sob pena de publicação de nova exigência. http://manualdedi.inpi.gov.br/projects/manual-de-desenho-industrial/wiki/03_05_Peticionamento_pelo_e-DI#352-Preenchimento-do-formul%C3%A1rio</p> |
| BR302024005141-7 | <p>Exigência técnica Código de despacho: 136 Titular: NIKE INNOVATE C.V. [US] Procurador: Antônio Maurício Pedras Arnaud Detalhes do despacho: Com base no Manual de Desenhos Industriais instituído pela Portaria INPI/PR nº 36/2023, formulam-se as seguintes exigências: Conforme o item 5.3.6 do Manual de Desenhos Industriais, não é permitida a inclusão, nas figuras, de caracteres, palavras ou elementos textuais que não façam parte da configuração do desenho industrial. As figuras foram apresentadas com legendas e/ou numeração de páginas. Reapresentar as figuras corrigidas. Para o cumprimento desta exigência, utilizar o formulário eletrônico para a inclusão de figuras. Não apresentar as figuras em documento pdf, sob pena de publicação de nova exigência. http://manualdedi.inpi.gov.br/projects/manual-de-desenho-industrial/wiki/03_05_Peticionamento_pelo_e-DI#352-Preenchimento-do-formul%C3%A1rio</p> |
| BR302024005142-5 | <p>Exigência técnica Código de despacho: 136 Titular: NIKE INNOVATE C.V. [US] Procurador: Antônio Maurício Pedras Arnaud Detalhes do despacho: Com base no Manual de Desenhos Industriais instituído pela Portaria INPI/PR nº 36/2023, formulam-se as seguintes exigências: Conforme o item 5.3.6 do Manual de Desenhos Industriais, não é permitida a inclusão, nas figuras, de caracteres, palavras ou elementos textuais que não façam parte da configuração do desenho industrial. As figuras foram apresentadas com legendas e/ou numeração de páginas. Reapresentar as figuras corrigidas. Para o cumprimento desta exigência, utilizar o formulário eletrônico para a inclusão de figuras. Não apresentar as figuras em documento pdf, sob pena de publicação de nova exigência. http://manualdedi.inpi.gov.br/projects/manual-de-desenho-industrial/wiki/03_05_Peticionamento_pelo_e-DI#352-Preenchimento-do-formul%C3%A1rio</p> |
| BR302024005143-3 | <p>Exigência técnica Código de despacho: 136 Titular: NIKE INNOVATE C.V. [US] Procurador: Antônio Maurício Pedras Arnaud Detalhes do despacho: Com base no Manual de Desenhos Industriais instituído pela Portaria INPI/PR nº 36/2023, formulam-se as seguintes exigências: Conforme o item 5.3.6 do Manual de Desenhos Industriais, não é permitida a inclusão, nas figuras, de caracteres, palavras ou elementos textuais que não façam parte da configuração do desenho industrial. As figuras foram apresentadas com legendas e/ou numeração de páginas. Reapresentar as figuras corrigidas. Para o cumprimento desta exigência, utilizar o formulário eletrônico para a inclusão de figuras. Não apresentar as figuras em documento pdf, sob pena de publicação de nova exigência. http://manualdedi.inpi.gov.br/projects/manual-de-desenho-industrial/wiki/03_05_Peticionamento_pelo_e-DI#352-Preenchimento-do-formul%C3%A1rio</p> |

BR302024005144-1

Exigência técnica

Código de despacho: 136

Titular: NIKE INNOVATE C.V. [US]

Procurador: Antônio Maurício Pedras Arnaud

Detalhes do despacho: Com base no Manual de Desenhos Industriais instituído pela Portaria INPI/PR nº 36/2023, formulam-se as seguintes exigências: Conforme o item 5.3.6 do Manual de Desenhos Industriais, não é permitida a inclusão, nas figuras, de caracteres, palavras ou elementos textuais que não façam parte da configuração do desenho industrial. As figuras foram apresentadas com legendas e/ou numeração de páginas. Reapresentar as figuras corrigidas. Para o cumprimento desta exigência, utilizar o formulário eletrônico para a inclusão de figuras. Não apresentar as figuras em documento pdf, sob pena de publicação de nova exigência. http://manualdedi.inpi.gov.br/projects/manual-de-desenho-industrial/wiki/03_05_Peticionamento_pelo_e-DI#352-Preenchimento-do-formul%C3%A1rio

BR302024005145-0

Exigência técnica

Código de despacho: 136

Titular: NIKE INNOVATE C.V. [US]

Procurador: Antônio Maurício Pedras Arnaud

Detalhes do despacho: Com base no Manual de Desenhos Industriais instituído pela Portaria INPI/PR nº 36/2023, formulam-se as seguintes exigências: Conforme o item 5.3.6 do Manual de Desenhos Industriais, não é permitida a inclusão, nas figuras, de caracteres, palavras ou elementos textuais que não façam parte da configuração do desenho industrial. As figuras foram apresentadas com legendas e/ou numeração de páginas. Reapresentar as figuras corrigidas. Para o cumprimento desta exigência, utilizar o formulário eletrônico para a inclusão de figuras. Não apresentar as figuras em documento pdf, sob pena de publicação de nova exigência. http://manualdedi.inpi.gov.br/projects/manual-de-desenho-industrial/wiki/03_05_Peticionamento_pelo_e-DI#352-Preenchimento-do-formul%C3%A1rio

BR302024005266-9

Exigência técnica

Código de despacho: 136

Titular: SERGIO FERNANDO GENOIN [BR/SC]

Procurador: Ivair Cunha

Detalhes do despacho: Com base no Manual de Desenhos Industriais instituído pela Portaria INPI/PR nº 36/2023, formulam-se as seguintes exigências: [1] Verifica-se que há inconsistência entre as vistas: as figuras 1.4 e 1.5 estão idênticas, mas não deveriam, pois uma delas deve revelar o gancho inteiriço, enquanto a outra deve revelar a parte do gancho mais curta. Em atenção ao item 5.3.4.4 do Manual reapresente as figuras corrigindo as inconsistências indicadas (os furos devem ser os mesmos em todas as figuras) e quaisquer outras que sejam necessárias para que as imagens apresentem coerência entre si. [2] A qualidade das figuras está insatisfatória: as linhas estão tremidas, imprecisas, pixeladas. Apresentar as figuras com qualidade satisfatória que permita visualizar com clareza a forma e os limites do contorno do objeto, como determina o item 5.3.4.3 do Manual. [3] A legenda da figura 1.2 não corresponde à vista apresentada: a figura 1.2 é a perspectiva. Ao reapresentar as figuras informe a legenda correta. [4] Todos os dados do pedido (figuras, título e classificação) devem ser inseridos exclusivamente conforme instruções no item 3.5.2 G do Manual (recomendamos a leitura do item para ver o passo a passo). Não anexe arquivos PDF com figuras, relatório ou reivindicação. [5] De acordo com o item 3.5.2 G do Manual o campo DESCRIÇÃO pode ser usado para adicionar informações consideradas necessárias para uma melhor compreensão das FIGURAS do desenho industrial. No entanto, foi apresentada uma lista de figuras. As informações da descrição serão desconsideradas com apoio na Nota Técnica INPI/CPAPD nº 01/2024.

BR302024005270-7

Exigência técnica

Código de despacho: 136

Titular: SERGIO FERNANDO GENOIN [BR/SC]

Procurador: Ivair Cunha

Detalhes do despacho: Com base no Manual de Desenhos Industriais instituído pela Portaria INPI/PR nº 36/2023, formulam-se as seguintes exigências: [1] De acordo com o item 5.3.1.1 a indicação do produto no título do pedido deve ser clara e concisa e adequada ao produto representado nas figuras, de preferência em concordância com a lista de produtos disponibilizada na Classificação de Locarno. Não há adequação entre o título e a representação das figuras. Em atenção ao item 5.3.1.1 do Manual informe título que indique claramente o produto no qual o desenho industrial é aplicado. Sugerimos o título: clipe para cabide de roupa, caso seja adequado. [2] As figuras 1.4 e 1.5 apresentam linhas auxiliares (eixos) que não fazem parte da configuração do desenho industrial e prejudicam a compreensão da forma do objeto requerido. Em atenção ao item 5.3.4.3 do Manual reapresentar a figura sem estes elementos. Somente o objeto deve ser representado nas figuras. [3] A legenda da figura 1.1 não corresponde à vista apresentada: a figura 1.1 é a perspectiva. Ao reapresentar as figuras informe a legenda correta. [4] Todos os dados do pedido (figuras, título e classificação) devem ser inseridos exclusivamente conforme instruções no item 3.5.2 G do Manual (recomendamos a leitura do item para ver o passo a passo). Não anexe arquivos PDF com figuras, relatório ou reivindicação. [5] De acordo com o item 3.5.2 G do Manual o campo DESCRIÇÃO pode ser usado para adicionar informações consideradas necessárias para uma melhor compreensão das FIGURAS do desenho industrial. No entanto, foi apresentada uma lista de figuras. Com apoio na Nota Técnica INPI/CPAPD nº 01/2024 lista de figuras será desconsiderada, mantendo-se apenas a declaração referente à omissão de vista.

BR302024005523-4

Exigência técnica

Código de despacho: 136

Titular: CLEBER LUIS DA RÉ [BR/RS]

Procurador: STOCK MARCAS E PATENTES LTDA - ME

Detalhes do despacho: Com base no Manual de Desenhos Industriais instituído pela Portaria INPI/PR nº

36/2023, formulam-se as seguintes exigências: . [1] Verifica-se que há inconsistência entre as vistas: a figura 1.7 está com as proporções erradas: está idêntica à figura 1.5, mas o objeto não tem as dimensões frontal e lateral idênticas; as proporções da figura 1.7 deveriam corresponder às da figura 1.6. Em atenção ao item 5.3.4.4 do Manual reapresente as figuras corrigindo as inconsistências indicadas e quaisquer outras que sejam necessárias para que as imagens apresentem coerência entre si. . [2] Todos os dados do pedido (figuras, título e classificação) devem ser inseridos exclusivamente conforme instruções no item 3.5.2 G do Manual (recomendamos a leitura do item para ver o passo a passo). Não anexe arquivos PDF com figuras, relatório ou reivindicação. . [3] De acordo com os itens 3.5.2 G e 5.3 do Manual o campo DESCRIÇÃO pode ser usado para adicionar informações consideradas necessárias para uma melhor compreensão das FIGURAS do desenho industrial. Com apoio na Nota Técnica INPI/CPAPD nº 01/2024 e descrição foi excluída de ofício por conter informações que não se enquadram no previsto nos referidos itens do Manual. . [4] Em atenção ao item 5.3 do Manual a classificação foi alterada de ofício para 23.08 a fim de se adequar ao produto requerido.

BR302024005527-7

Exigência técnica

Código de despacho: 136

Titular: CLEBER LUIS DA RÉ [BR/RS]

Procurador: STOCK MARCAS E PATENTES LTDA - ME

Detalhes do despacho: Com base no Manual de Desenhos Industriais instituído pela Portaria INPI/PR nº

36/2023, formulam-se as seguintes exigências: . [1] Verifica-se que há inconsistência entre as vistas: na figura 1.1 faltou a representação da aresta vertical da borda superior (parte mais alta da figura), mas parece que a borda superior está alinhada com o fundo interno do objeto; porém, na figura 1.3 a parte interna está representada por retângulo menor que o do topo; na figura 2.1 faltou a representação da aresta vertical da borda superior (parte mais alta da figura). Em atenção ao item 5.3.4.4 do Manual reapresente as figuras corrigindo as inconsistências indicadas e quaisquer outras que sejam necessárias para que as imagens apresentem coerência entre si. . [2] Todos os dados do pedido (figuras, título e classificação) devem ser inseridos exclusivamente conforme instruções no item 3.5.2 G do Manual (recomendamos a leitura do item para ver o passo a passo). Não anexe arquivos PDF com figuras, relatório ou reivindicação. [3] De acordo com os itens 3.5.2 G e 5.3 do Manual o campo DESCRIÇÃO pode ser usado para adicionar informações consideradas necessárias para uma melhor compreensão das FIGURAS do desenho industrial. Com apoio na Nota Técnica INPI/CPAPD nº 01/2024 e descrição foi excluída de ofício por conter informações que não se enquadram no previsto nos referidos itens do Manual.

BR302024005559-5

Exigência técnica

Código de despacho: 136

Titular: DEXCO S.A. [BR/SP]

Procurador: MURTA GOYANÉS ADVOGADOS

Detalhes do despacho: Com base no Manual de Desenhos Industriais instituído pela Portaria INPI/PR nº

36/2023, formulam-se as seguintes exigências: . [1] Verifica-se que há inconsistência entre as vistas: as vistas laterais e a posterior não são idênticas à vista anterior. A figura 1.2 representa a base do triângulo mostrado na figura 1.3; a vista posterior, portanto seria a vista oposta, ou seja, deveria mostrar o objeto pelo ponto de vista em que a quina do triângulo fica no meio; já as vistas laterais deveriam mostrar as vistas das demais faces giradas a 90° e seriam, de fato, idênticas entre si. Em atenção ao item 5.3.4.4 do Manual apresente as figuras acrescentando as vistas laterais (ou uma delas) e a posterior para que haja coerência na reivindicação. Adeque as informações no campo descrição às novas figuras apresentadas. . [2] Todos os dados do pedido (figuras, título e classificação) devem ser inseridos exclusivamente conforme instruções no item 3.5.2 G do Manual (recomendamos a leitura do item para ver o passo a passo). Não anexe arquivos PDF com figuras, relatório ou reivindicação. . [3] Conforme o item 5.1 do Manual de Desenhos Industriais solicita-se reapresentar o documento de substabelecimento em que constem poderes ao outorgado para receber citações judiciais (art. 217 da LPI), ratificando os atos anteriormente praticados ou com data de assinatura igual ou anterior à do protocolo do pedido de registro.

BR302024005574-9

Exigência técnica

Código de despacho: 136

Titular: CAROLINA OLIVEIRA PEREIRA 13658953608 [BR/MG]

Procurador: Ana Clara Gomes Alves

Detalhes do despacho: Com base no Manual de Desenhos Industriais instituído pela Portaria INPI/PR nº 36/2023, formulam-se as seguintes exigências: .[1] Ao incluir as figuras foi escolhido o tipo de vista equivocada: foram indicadas 2 vistas superiores e 2 vistas inferiores para cada variação. O requerente deve eleger um ponto de referência e, a partir deste ponto, identificar as vistas. Por exemplo: se a figura 1.1 é a vista superior, a vista inferior correspondente é a figura 1.6, que é a vista oposta à figura 1.1. A figura 1.2 seria, portanto, a vista anterior e a figura 1.5 seria a posterior. No entanto, se a figura 1.2 for a superior, a vista inferior seria a figura 1.5. Siga este raciocínio para todas as figuras. Apresente esclarecimentos através de documento anexo em formato PDF (conforme instruções contidas no item 3.5.2 H do Manual de Desenhos Industriais) com as legendas corretas das figuras para que possamos fazer a correção. A exigência deve ser cumprida com GRU de código de serviço 105.

DI6905329-4

Exigência técnica

Código de despacho: 136

Titular: JOANA PEREIRA FIGUEIREDO [BR/RO]

Procurador: VERA LUCIA NUNES DE ALMEIDA

Detalhes do despacho: Com base no Manual de Desenhos Industriais instituído pela Portaria INPI/PR nº 36/2023 e no Comunicado publicado na RPI 2753, de 10/10/2023, formulam-se as seguintes exigências (referente ao contido na petição de depósito, nos termos da alínea c do referido Comunicado):[1] O título informado não permite identificar o produto requerido. Em atendimento ao item 5.3.1.1, a indicação do produto no título do pedido deve ser clara e concisa e adequada ao produto representado nas figuras, de preferência em concordância com a lista de produtos disponibilizada na Classificação de Locarno. Apresente novo título (indicação do produto) que identifique claramente o produto requerido. Se necessário, altere também a classificação. .[2] De acordo com o item 5.3.6 do Manual não é permitida a inclusão, nas figuras, uso de linhas auxiliares, cotas e outros caracteres indicativos que não façam parte da configuração do desenho industrial. Reapresente as figuras sem as indicações de linhas e números que foram usados para indicar e descrever a forma no relatório descritivo. .[3] Apenas elementos visíveis na configuração externa devem ser representados. Nota-se que foram representadas linhas tracejadas a fim de revelar elementos internos não visíveis. Portanto, tais linhas devem ser retiradas. Em atenção ao item 5.3.4.3 do Manual reapresente as figuras corrigidas utilizando somente linhas contínuas, representando apenas o que for visível externamente. .[4] As figuras, o relatório e a reivindicação não devem ser apresentados como arquivos anexos em formato PDF. Todos os dados do pedido (figuras, título e classificação) devem ser apresentados exclusivamente conforme instruções no item 3.5.2 G do Manual (recomendamos a leitura do item para ver o passo-a-passo). As figuras não devem ter numeração de folha ou legenda no arquivo JPEG a ser inserido: a numeração e as legendas serão preenchidas automaticamente pelo sistema de acordo com as informações fornecidas pelo usuário no momento de inserção das figuras. O relatório descritivo e a reivindicação serão gerados automaticamente.

Perda de Prioridade Unionista

Perda da prioridade reivindicada por não atender às disposições previstas no Art. 99 da LPI. O titular poderá apresentar recurso contra a perda de prioridade. Desta data corre o prazo de 60 (sessenta) dias para eventual recurso do interessado. Sobrestado o exame do pedido até o fim do exame do recurso ou, na ausência deste, até o fim do prazo de 60 (sessenta) dias.

| | |
|-------------------------|---|
| BR302023005313-1 | <p>Perda de Prioridade (sobrestamento do exame) Código de despacho: 135 Titular: ELECTROLUX APPLIANCES AKTIEBOLAG [SE] Procurador: Monica Nogueira Detalhes do despacho: Referente à reivindicação de Prioridade por não haver correspondência entre a matéria da prioridade e do pedido. Sobrestado o exame do pedido até o fim do exame do recurso ou, na ausência deste, até o fim do prazo de 60 (sessenta) dias. O requerente não apresentou a prioridade conforme o depósito nacional. Ao invés disso, apresentou novas figuras alterando a matéria inicialmente reivindicada, que ainda será objeto de adequação.</p> |
| BR302023005502-9 | <p>Perda de Prioridade (sobrestamento do exame) Código de despacho: 135 Titular: DECATHLON [FR] Procurador: Otto Banho Licks Detalhes do despacho: Referente à reivindicação de Prioridade por não haver correspondência entre a matéria da prioridade e do pedido. Sobrestado o exame do pedido até o fim do exame do recurso ou, na ausência deste, até o fim do prazo de 60 (sessenta) dias. O interessado argumentou que o não há relação de causalidade entre elementos colorizados e renúncia desses elementos na proteção do produto. Este tipo de representação é universal e mesmo que a reivindicação não esteja expressa no documento de prioridade, a própria representação da lanterna contextualizada no patinete já demonstra que o tom azulado exclui os elementos da reivindicação. Assim, como a reivindicação entre prioridade e o pedido nacional são distintos, não há correspondência entre os documentos, motivo pelo qual o documento de prioridade será negado.</p> |
| BR302023005503-7 | <p>Perda de Prioridade (sobrestamento do exame) Código de despacho: 135 Titular: THE GILLETTE COMPANY LLC [US] Procurador: Marcela Trigo de Souza Detalhes do despacho: Referente à reivindicação de Prioridade por não haver correspondência entre a matéria da prioridade e do pedido. Sobrestado o exame do pedido até o fim do exame do recurso ou, na ausência deste, até o fim do prazo de 60 (sessenta) dias. Instado a apresentar a prioridade correspondente ao pedido nacional, o interessado apresentou novas figuras do depósito para se adequar à reivindicação da prioridade, o que não é permitido, motivo pelo qual a prioridade será negada.</p> |
| BR302023005504-5 | <p>Perda de Prioridade (sobrestamento do exame) Código de despacho: 135 Titular: DECATHLON [FR] Procurador: Otto Banho Licks Detalhes do despacho: Referente à reivindicação de Prioridade por não haver correspondência entre a matéria da prioridade e do pedido. Sobrestado o exame do pedido até o fim do exame do recurso ou, na ausência deste, até o fim do prazo de 60 (sessenta) dias. O interessado argumentou que o não há relação de causalidade entre elementos colorizados e renúncia desses elementos na proteção do produto. Este tipo de representação é universal e mesmo que a reivindicação não esteja expressa no documento de prioridade, a própria representação da lanterna contextualizada no patinete já demonstra que o tom azulado exclui os elementos da reivindicação. Assim, como a reivindicação entre prioridade e o pedido nacional são distintos, não há correspondência entre os documentos, motivo pelo qual o documento de prioridade será negado.</p> |

BR302023005505-3

Perda de Prioridade (sobrestamento do exame)

Código de despacho: 135

Titular: DECATHLON [FR]

Procurador: Otto Banho Licks

Detalhes do despacho: Referente à reivindicação de Prioridade por não haver correspondência entre a matéria da prioridade e do pedido. Sobrestado o exame do pedido até o fim do exame do recurso ou, na ausência deste, até o fim do prazo de 60 (sessenta) dias. O interessado argumentou que o não há relação de causalidade entre elementos colorizados e renúncia desses elementos na proteção do produto. Este tipo de representação é universal e mesmo que a reivindicação não esteja expressa no documento de prioridade, o tom azulado exclui os elementos da reivindicação. Assim, como a reivindicação entre prioridade e o pedido nacional são distintos, não há correspondência entre os documentos, motivo pelo qual o documento de prioridade será negado.

Pedidos de registro de desenho industrial considerados inexistentes

Em vista da falta de pagamento da retribuição

Em vista da ausência de resposta a exigência de pagamento

Em vista do cumprimento insatisfatório de exigência de pagamento

Em vista da ausência de resposta a exigência formal

Em vista do cumprimento insatisfatório de exigência formal

Em vista da falta de requisitos mínimos de admissibilidade

Em vista da divisão fora do prazo ou não solicitada

Pedido retirado

Numeração anulada

Em vista da falta de pagamento da retribuição

Os pedidos de registro de desenho industrial listados a seguir foram considerados inexistentes, em vista da falta de pagamento da retribuição devida, nos termos do inciso IV do artigo 101 e do artigo 103 da Lei da Propriedade Industrial (LPI, lei n.º 9.279, de 14 de maio de 1996).

Art. 101. O pedido de registro, nas condições estabelecidas pelo INPI, conterà:

I - requerimento;

II - relatório descritivo, se for o caso;

III - reivindicações, se for o caso;

IV - desenhos ou fotografias;

V - campo de aplicação do objeto; e

VI - comprovante do pagamento da retribuição relativa ao depósito.

Art. 103. O pedido que não atender formalmente ao disposto no art. 101, mas que contiver dados suficientes relativos ao depositante, ao desenho industrial e ao autor, poderá ser entregue, mediante recibo datado, ao INPI, que estabelecerá as exigências a serem cumpridas, em 5 (cinco) dias, sob pena de ser considerado inexistente.

Este despacho não gera direito a fotocópia por parte de terceiros.

BR302025000396-2

Decisão de considerar pedido inexistente por falta de pagamento

Código de despacho: 047

Titular: UNIVERSIDADE FEDERAL DO ESTADO DO RIO DE JANEIRO [BR/RJ]

Detalhes do despacho: Pedido de Registro de Desenho Industrial considerado inexistente por falta de pagamento da Guia de Recolhimento da União relativa ao serviço solicitado, conforme os artigos 103 da Lei 9279/96 e art. 4º da Portaria INPI/PR nº 07/2022.

BR302025000578-7

Decisão de considerar pedido inexistente por falta de pagamento

Código de despacho: 047

Titular: ANTONIO PEDRO GASPARIN NETO [BR/PR] e MARIA DOLORES - COMERCIO DE ARTESANATOS LTDA. [BR/PR]

Detalhes do despacho: Pedido de Registro de Desenho Industrial considerado inexistente por falta de pagamento da Guia de Recolhimento da União relativa ao serviço solicitado, conforme os artigos 103 da Lei 9279/96 e art. 4º da Portaria INPI/PR nº 07/2022.

BR302025000630-9

Decisão de considerar pedido inexistente por falta de pagamento

Código de despacho: 047

Titular: TESTE [BR/AC]

Procurador: Teste de GRU - Sem validade

Detalhes do despacho: Pedido de Registro de Desenho Industrial considerado inexistente por falta de pagamento da Guia de Recolhimento da União relativa ao serviço solicitado, conforme os artigos 103 da Lei 9279/96 e art. 4º da Portaria INPI/PR nº 07/2022.

Em vista da divisão fora do prazo ou não solicitada

O depósito de pedido dividido estará sujeito à análise conformidade do item 4.2.1 Requerimento do Manual de Desenhos Industriais. Nesse sentido, caso fique comprovado, na etapa de exame formal, que o requerimento do pedido dividido não atende às condições do INPI, o mesmo será considerado inexistente.

BR322025000148-2

Decisão de considerar pedido inexistente por divisão fora do prazo ou não solicitada

Código de despacho: 1297

Titular: INSTITUTO FEDERAL DE EDUCAÇÃO CIÊNCIA E TECNOLOGIA DO MARANHÃO [BR/MA]

Detalhes do despacho: O pedido não atende ao disposto no item 5.3.3.1 do Manual de Desenhos Industriais, Portaria INPI/PR nº 36/2023

Pedidos de registro de desenho industrial definitivamente arquivados

Por falta de procuração
Por falta de resposta à exigência técnica
Exigência de designação não respondida

Por falta de procuração

Os pedidos de registro de desenho industrial, listados a seguir, foram, definitivamente, arquivados, em vista da ausência de procuração, nos termos do parágrafo 2º do artigo 216 da Lei da Propriedade Industrial (LPI, lei n.º 9.279, de 14 de maio de 1996).

Com respeito a esses processos, encerra-se a instância administrativa, nos termos do parágrafo 2º do artigo 216 da Lei da Propriedade Industrial (LPI, lei n.º 9.279, de 14 de maio de 1996).

Art. 216 - Os atos previstos nesta Lei serão praticados pelas partes ou por seus procuradores, devidamente qualificados.

Parágrafo 2º - A procuração deverá ser apresentada em até 60 (sessenta) dias contados da prática do primeiro ato da parte no processo, independente de notificação ou exigência, sob pena de arquivamento, sendo definitivo o arquivamento do pedido de patente, do pedido de registro de desenho industrial e de registro de marca.

Este despacho não gera direito a fotocópia por parte de terceiros.

BR302025000024-6

Arquivamento definitivo de pedido de registro por falta de procuração

Código de despacho: 106

Titular: SULLINS LTDA [BR/SP] e MAMAE CHEGUEI.COM DO BRASIL LTDA [BR/SP]

Procurador: Micheli pontes vazan

Detalhes do despacho: Pedido arquivado por não ter sido apresentada a procuração dentro do prazo de 60 dias da data do primeiro ato da parte no processo, Artigo 216, §2º da Lei 9279/96.

Desistências em pedido de registro de desenho industrial

Exame de petição: Deferimento

Exame de petição: Exigência

Exame de petição: Indeferimento

Outros despachos

Exame de petição: Deferimento

Concluído o exame, deferem-se as petições em referência.

Cabe recurso desta decisão, que deve ser apresentado no prazo de 60 (sessenta) dias, contados da data de publicação da decisão recorrida na Revista da Propriedade Industrial (RPI), nos termos dos art. 212, 221, 222, 223 e 224 da Lei da Propriedade Industrial (LPI, Lei n.º 9.279, de 14 de maio de 1996).

Para apresentar uma petição de recurso:

1. Acesse o e-DI no site do INPI (www.inpi.gov.br);
2. Emita uma Guia de Recolhimento da União (GRU) para o serviço de “Recurso de desenho industrial - exceto contra indeferimento de pedido de registro de DI” (código 142), referente a petição;
3. Efetue o pagamento; e
4. Preencha e envie o formulário eletrônico correspondente à opção indicada na emissão da GRU, acompanhado dos esclarecimentos, argumentos, provas ou documentos apropriados.

Para esclarecer outras dúvidas e conhecer, em detalhe, o processamento de pedidos de registro de desenho industrial e outras petições, não deixe de consultar o Manual de Desenho Industrial (<http://manualdedi.inpi.gov.br/projects/manual-de-desenho-industrial/wiki>).

| | |
|-----------------------------------|--|
| 870240107388 17/12/2024 | Deferimento da petição Código de despacho: 270 Petição (tipo): [160.01] Desistência do pedido Processo afetado: BR302024006918-9 Requerente: SERVIÇO NACIONAL DE APRENDIZAGEM INDUSTRIAL Detalhes do despacho: Homologada a desistência do pedido de registro de desenho industrial, com base no art. 51 da Lei 9.784/99. |
| 870250018611 10/03/2025 | Deferimento da petição Código de despacho: 270 Petição (tipo): [160.01] Desistência do pedido Processo afetado: BR302025001257-0 Requerente: R G E SILVA DECORACOES Detalhes do despacho: Homologada a desistência do pedido de registro de desenho industrial, com base no art. 51 da Lei 9.784/99. |

Outros despachos

Concluído o exame das petições em referência, publicam-se suas decisões conforme abaixo:

| | |
|-----------------------------------|--|
| 870250015620 26/02/2025 | Ato de prejudicar petição Código de despacho: 699 Petição (tipo): [160.01] Desistência do pedido Processo afetado: BR302022003118-6 Requerente: FESTPLASTIK ARTIGOS PARA FESTAS LTDA Procurador: PLAY MARCAS E PATENTES LTDA Detalhes do despacho: Ato pretendido não é aplicável tendo em vista a situação do pedido: pedido definitivamente arquivado. |
| 870250015627 26/02/2025 | Ato de prejudicar petição Código de despacho: 699 Petição (tipo): [160.01] Desistência do pedido Processo afetado: BR322023005441-6 Requerente: FESTPLASTIK ARTIGOS PARA FESTAS LTDA Procurador: PLAY MARCAS E PATENTES LTDA Detalhes do despacho: Ato pretendido não é aplicável tendo em vista a situação do pedido: pedido definitivamente arquivado. |

Concessões de registros de desenho industrial

Registro de desenho industrial concedido

Concessão em designação

Registro de desenho industrial concedido

Os registros de desenho industrial, listados a seguir, foram concedidos, nos termos dos artigos 106 da Lei da Propriedade Industrial (LPI, lei n.º 9.279, de 14 de maio de 1996).

Art. 100. Não é registrável como desenho industrial:

I - o que for contrário à moral e aos bons costumes ou que ofenda a honra ou imagem de pessoas, ou atente contra liberdade de consciência, crença, culto religioso ou ideia e sentimentos dignos de respeito e veneração;

II - a forma necessária comum ou vulgar do objeto ou, ainda, aquela determinada essencialmente por considerações técnicas ou funcionais.

Art. 101. O pedido de registro, nas condições estabelecidas pelo INPI, conterá:

I - requerimento;

II - relatório descritivo, se for o caso;

III - reivindicações, se for o caso;

IV - desenhos ou fotografias;

V - campo de aplicação do objeto; e

VI - comprovante do pagamento da retribuição relativa ao depósito.

Parágrafo único. Os documentos que integram o pedido de registro deverão ser apresentados em língua portuguesa.

Art. 104. O pedido de registro de desenho industrial terá que se referir a um único objeto, permitida uma pluralidade de variações, desde que se destinem ao mesmo propósito e guardem entre si a mesma característica distintiva preponderante, limitado cada pedido ao máximo de 20 (vinte) variações.

Parágrafo único. O desenho deverá representar clara e suficientemente o objeto e suas variações, se houver, de modo a possibilitar sua reprodução por técnico no assunto.

Art. 106. Depositado o pedido de registro de desenho industrial e observado o disposto nos arts. 100, 101 e 104, será automaticamente publicado e simultaneamente concedido o registro, expedindo-se o respectivo certificado.

Os certificados dos registros de desenho industrial ora concedidos estarão disponíveis no site do INPI (www.inpi.gov.br), em até 60 (sessenta) dias contados da publicação desta RPI.).

BR302012000499-3

Concessão de registro

Código de despacho: 158

Titular: Antônio Alves de Castro [BR/SP]

Autor: Antônio Alves de Castro[--]

Título do registro: CALÇADO

Data de depósito: 07/02/2012

Classificação: 02-04

Procurador: CLAUDIA WATANABE SOCIEDADE DE ADVOGADOS

Detalhes do despacho: Título adequado de ofício com base no item 5.3.1.1 do Manual de Desenhos Industriais.

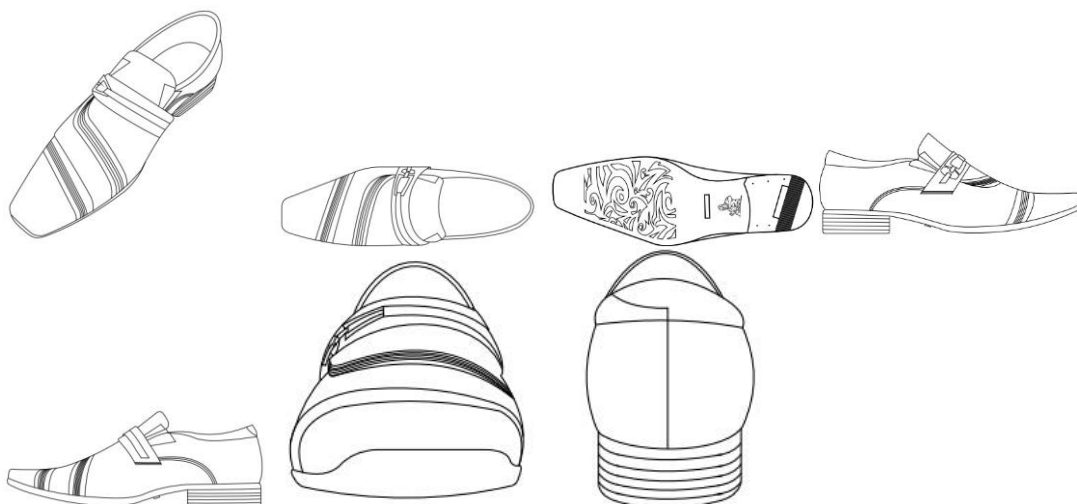

BR302012005025-1

Concessão de registro

Código de despacho: 158

Titular: COSAN LUBRIFICANTES E ESPECIALIDADES S.A. [BR/RJ]

Autor: RENATO DE BARROS NOGUEIRA[--]

Título do registro: CAMINHÃO

Data de depósito: 27/09/2012

Classificação: 12-08

Procurador: DANNEMMAN, SIEMSEN, BIGLER & IPANEMA

Detalhes do despacho: Título adequado de ofício com base no item 5.3.1.1 do Manual de Desenhos Industriais.

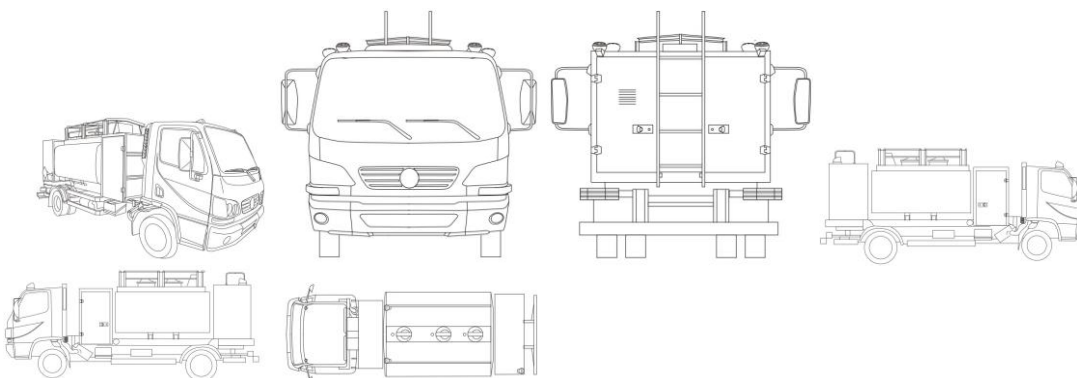

BR302014004247-5

Concessão de registro

Código de despacho: 158

Titular: EXTRAMOLD JOMO INDÚSTRIA DE PLÁSTICOS LTDA [BR/RS]

Autor: DAGMAR LUISE MOHRBACH[DE]

Título do registro: BOLSA

Data de depósito: 29/08/2014

Classificação: 03-01

Procurador: EMERSON SALBEGO HOFART

Detalhes do despacho: Com apoio na Nota Técnica INPI/CPAPD nº 01/2024 foram feitas as seguintes alterações de ofício: .[1] Título: alterado a fim de atender o item 5.3.1.1 do Manual de Desenhos Industriais. .[2] Numeração das figuras, tanto nas figuras quanto no relatório descritivo, a fim de atender o item 5.3.4.5 do Manual de Desenhos Industriais.



BR302015001526-8

Concessão de registro
 Código de despacho: 158
Titular: LUIZ CARLOS LORENZANI [BR/SP]
 Autor: LUIZ CARLOS LORENZANI[BR]
 Título do registro: BRINQUEDO
 Data de depósito: 02/04/2015
 Classificação: 21-01
 Detalhes do despacho: Título adequado de ofício com base no item 5.3.1.1 do Manual de Desenhos Industriais.



BR302016000920-1

Concessão de registro
 Código de despacho: 158
Titular: MARCELO SERGIO BELLOTTO [BR/SP]
 Autor: MARCELO SERGIO BELLOTTO[BR]
 Título do registro: VASO
 Data de depósito: 04/03/2016
 Classificação: 11-02
 Procurador: Cruzeiro Newmarc Patentes e Marcas Ltda.
 Detalhes do despacho: Título adequado de ofício com base no item 5.3.1.1 do Manual de Desenhos Industriais.

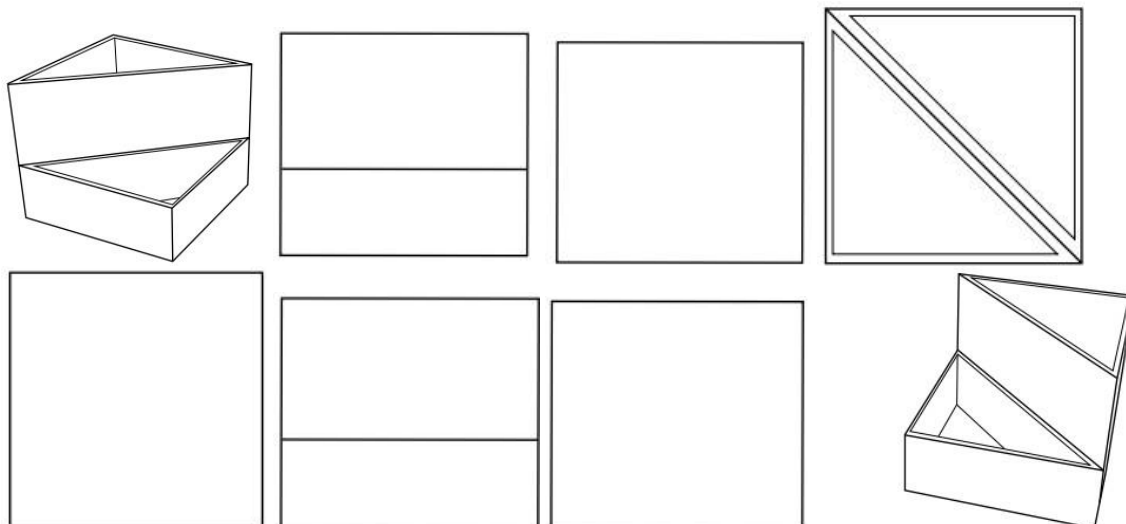

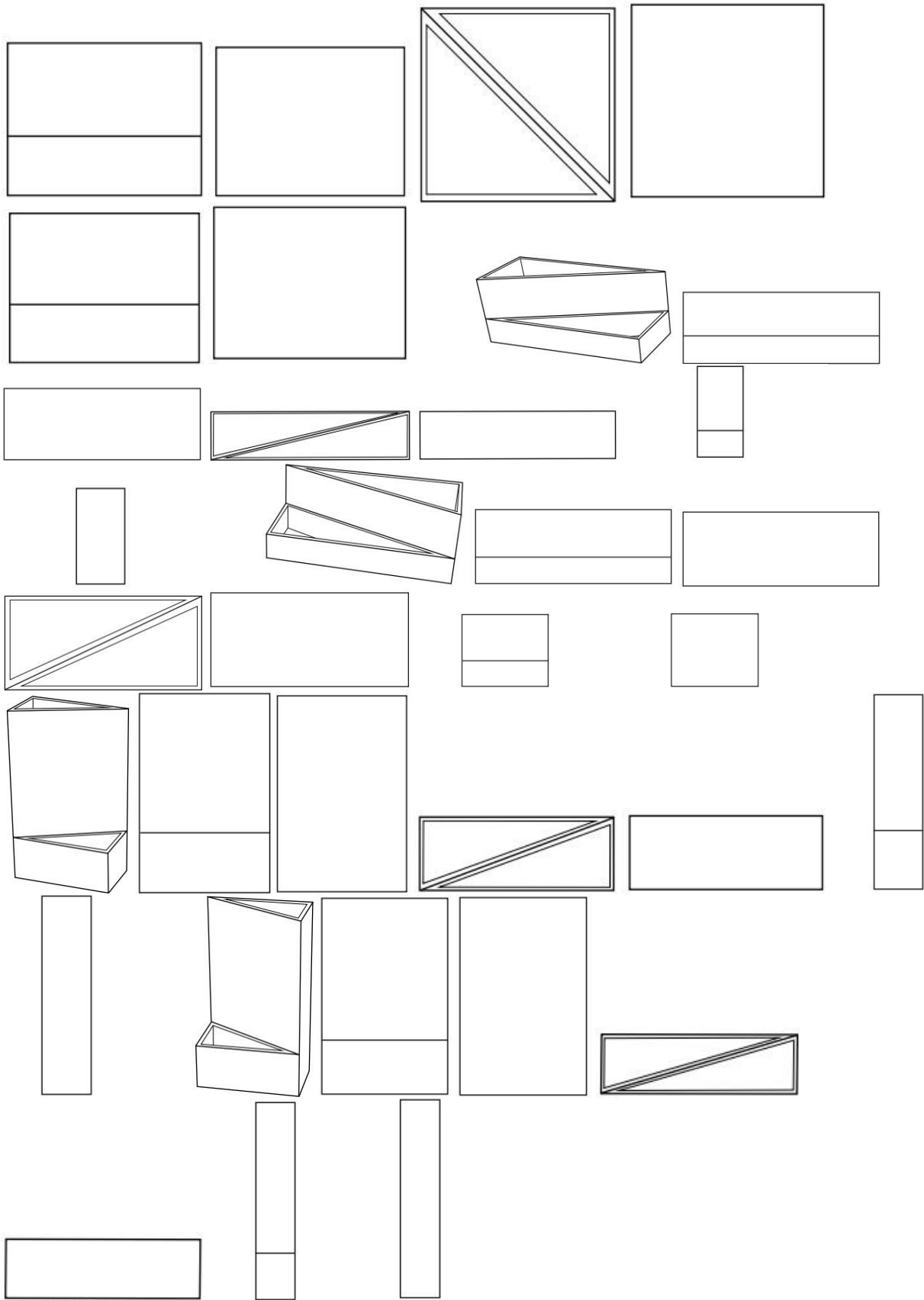

Título do registro: GARRAFA
 Data de depósito: 28/06/2016
 Prioridade unionista: 29/549,741 28/12/2015 US
 Classificação: 09-01
 Procurador: Vieira de Mello Advogados
 Detalhes do despacho: Título adequado de ofício com base no item 5.3.1.1 do Manual de Desenhos Industriais.

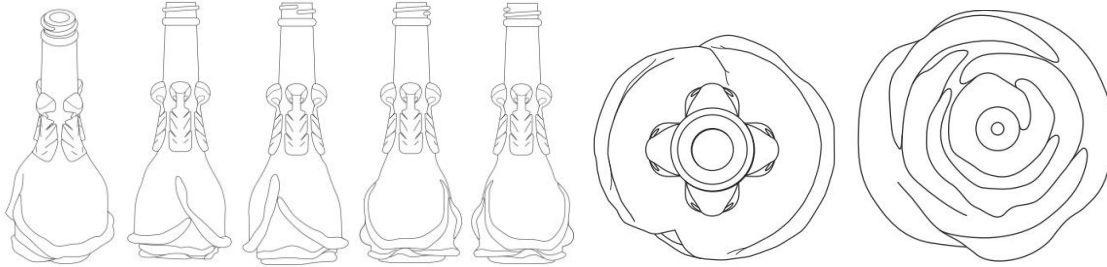

BR302022001346-3

Concessão de registro
 Código de despacho: 158
Titular: JOSÉ ANTONIO LOPES [BR/SP]
 Autor: JOSE ANTONIO LOPES[BR]
 Título do registro: ELETRODUTO
 Data de depósito: 16/03/2022
 Classificação: 13-03
 Procurador: AGATHA ISRAEL DOS SANTOS

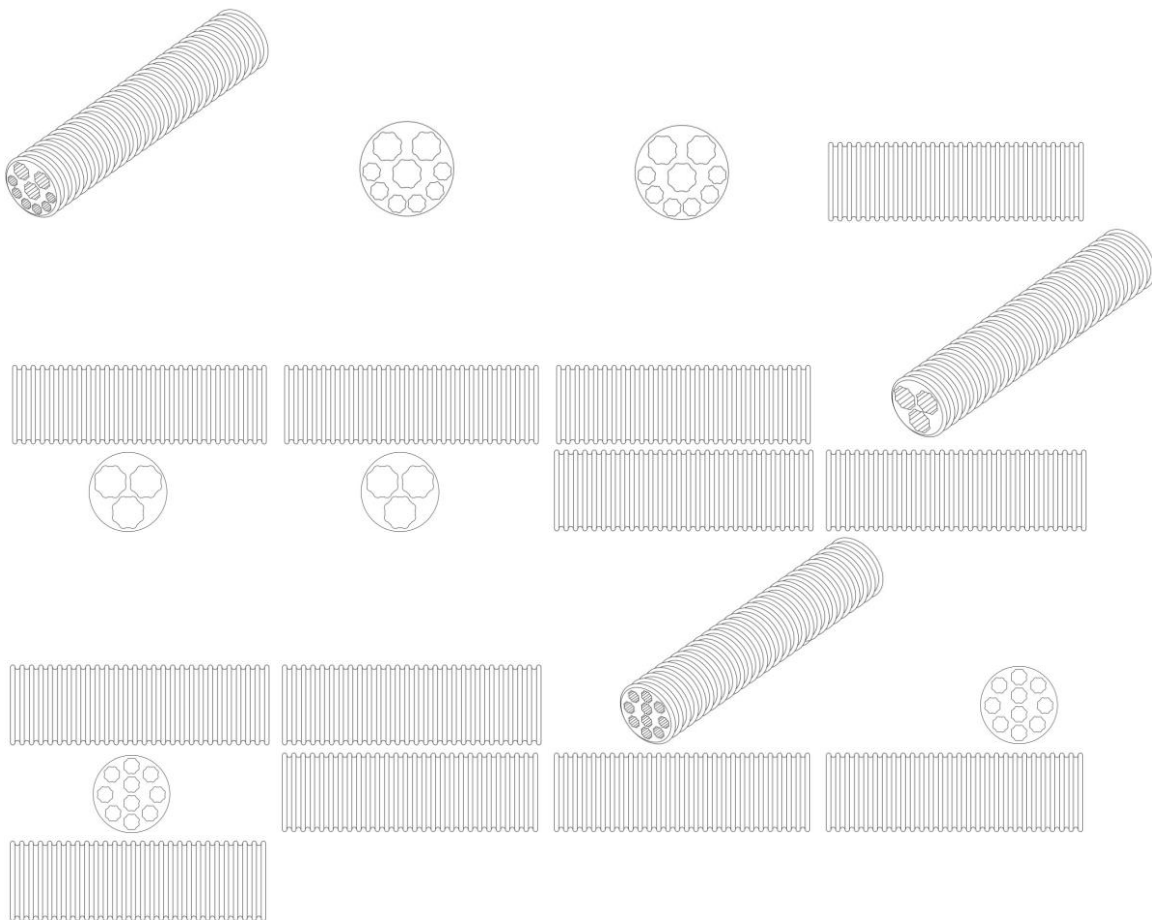

BR302022002618-2

Concessão de registro
 Código de despacho: 158
Titular: KONINKLIJKE PHILIPS N.V. [NL]
 Autor: HAROLD JOHANNES ANTONIUS PEETERS[NL] e WILLEM CHRISTIAAN CONSTANTIJN FURSTER[NL]
 Título do registro: INTERFACE GRÁFICA ANIMADA

Data de depósito: 24/05/2022
Prioridade unionista: 008773196 25/11/2021 EM
Classificação: 14-04
Procurador: HERRERO & ASSOCIADOS BRASIL PROPRIEDADE INTELECTUAL LTDA.



BR302022006438-6 Concessão de registro
Código de despacho: 158
Titular: STAEDTLER SE [DE]
Autor: DR. ALEXANDER VYHNAL[DE] e ARMIN KUGLER[DE]
Título do registro: LÁPIS
Data de depósito: 23/11/2022
Prioridade unionista: DM/221307 25/05/2022 WO
Classificação: 19-06
Procurador: Flávia Salim Lopes

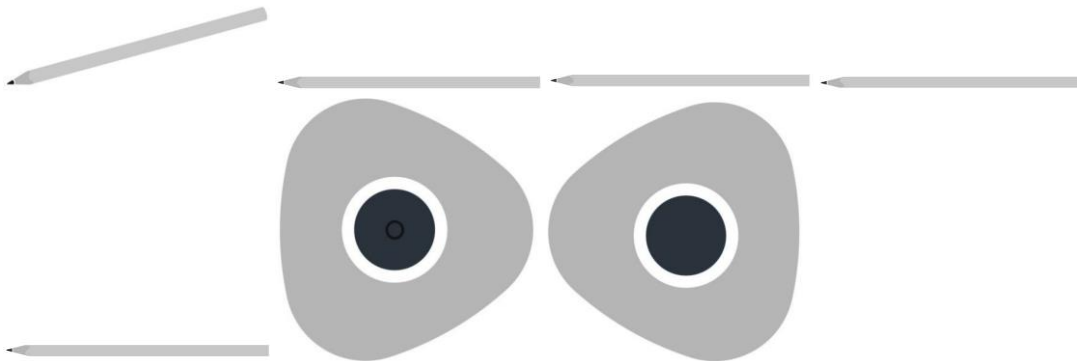

BR302023000841-1 Concessão de registro
Código de despacho: 158
Titular: STELLA IMPORTAÇÃO E EXPORTAÇÃO DE LUMINÁRIAS LTDA [BR/RS]
Autor: LISANDRO HENRIQUE BERLITZ[BR]
Título do registro: LUMINÁRIA
Data de depósito: 16/02/2023
Classificação: 26-05
Procurador: Sko Oyarzáball Marcas e Patentes Sociedade Simples Ltda.
Detalhes do despacho: Considerando-se o item 5.3 do Manual e com base na Nota Técnica nº 01/2024 do CPAPD, foram feitas as seguintes alterações: excluída a expressão "Configuração aplicada a/em" do título do pedido e do relatório descritivo.

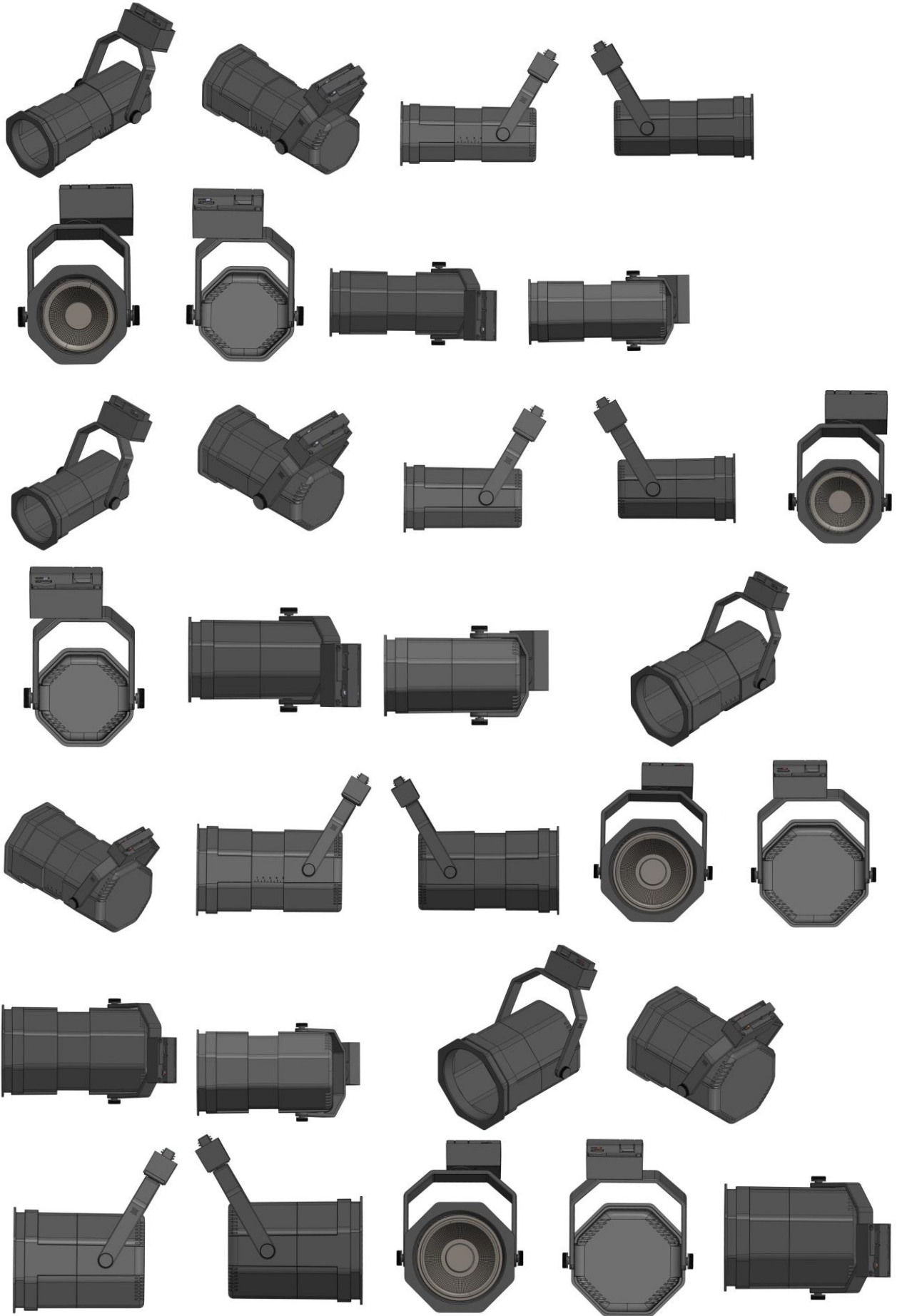

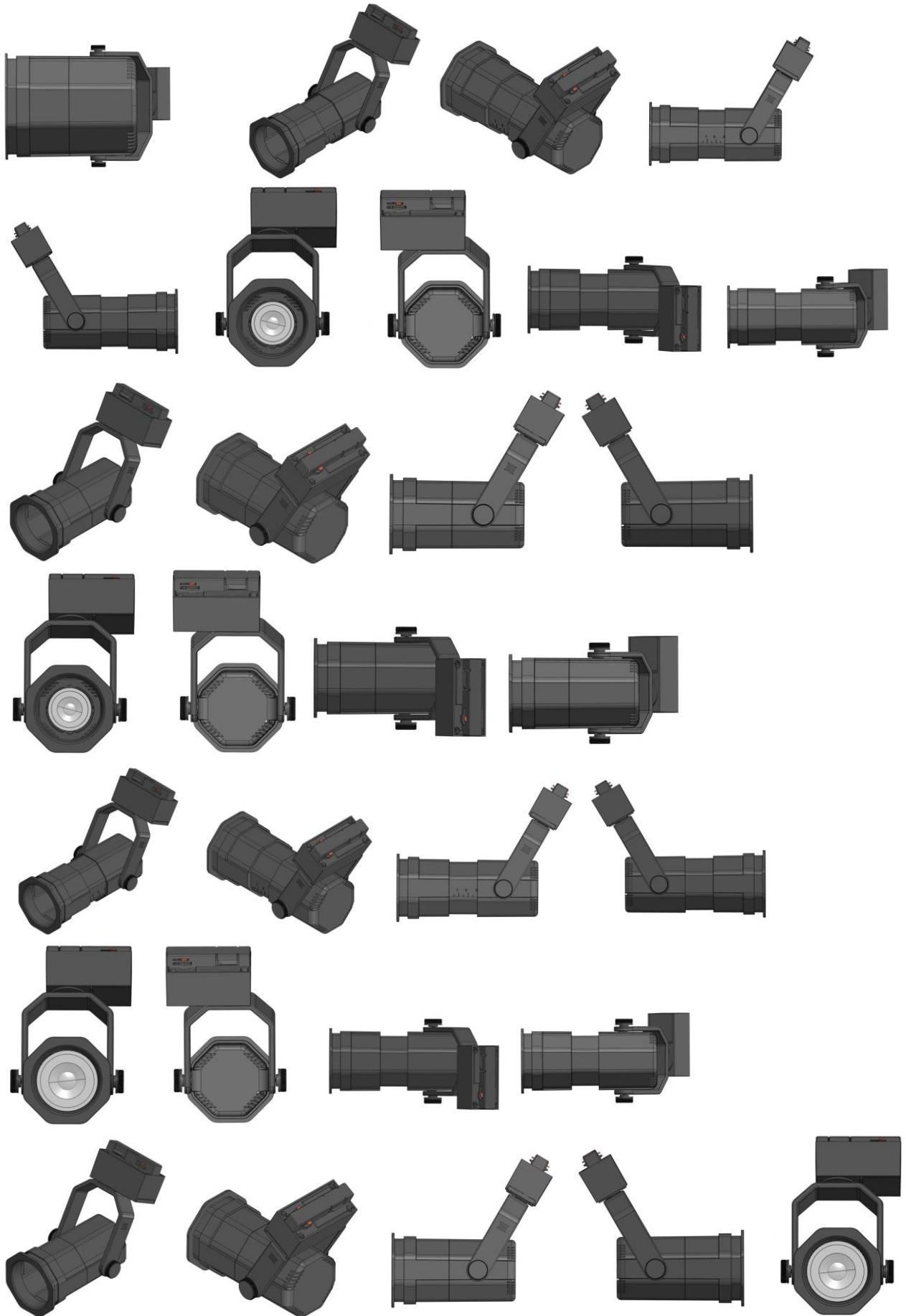

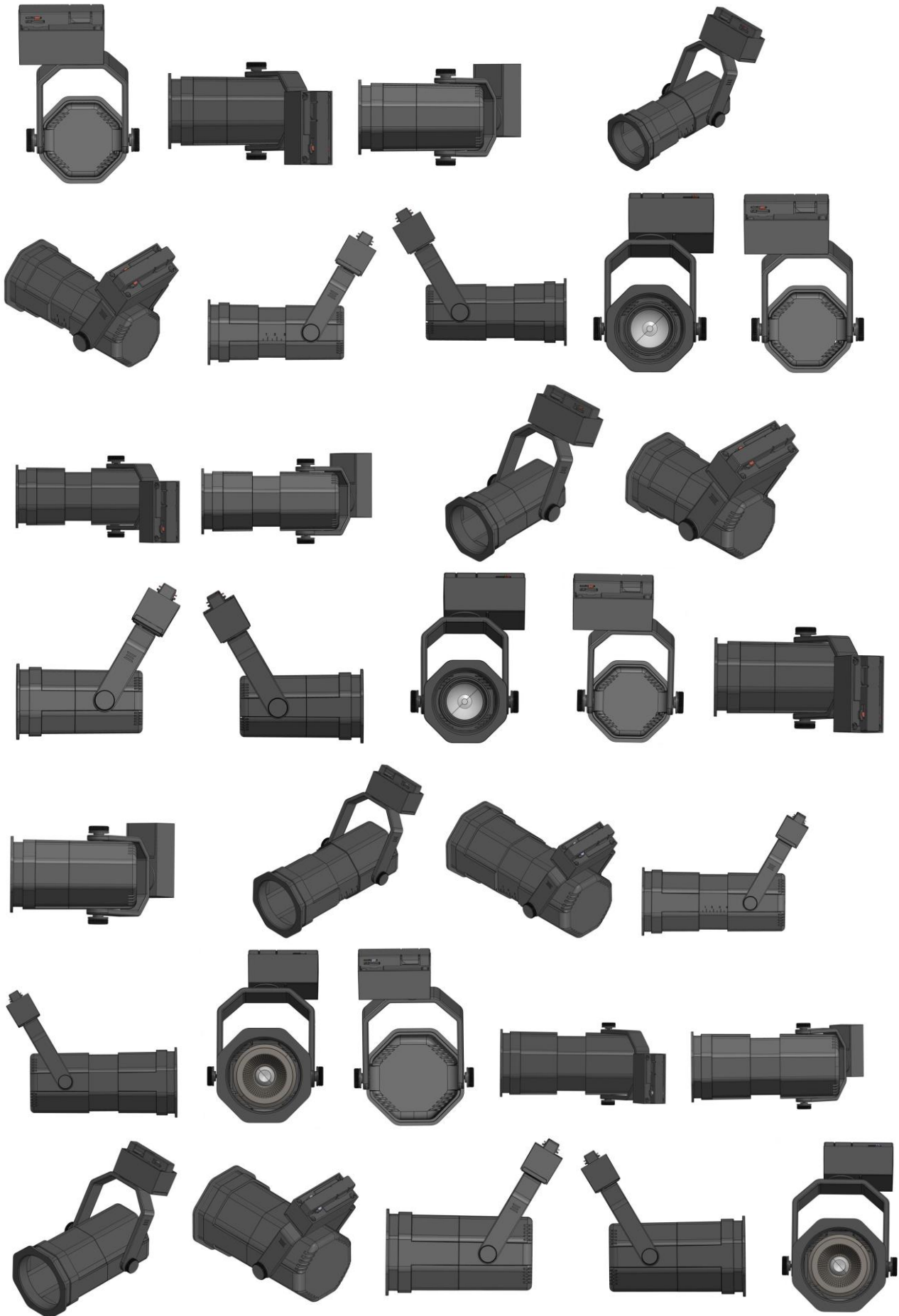

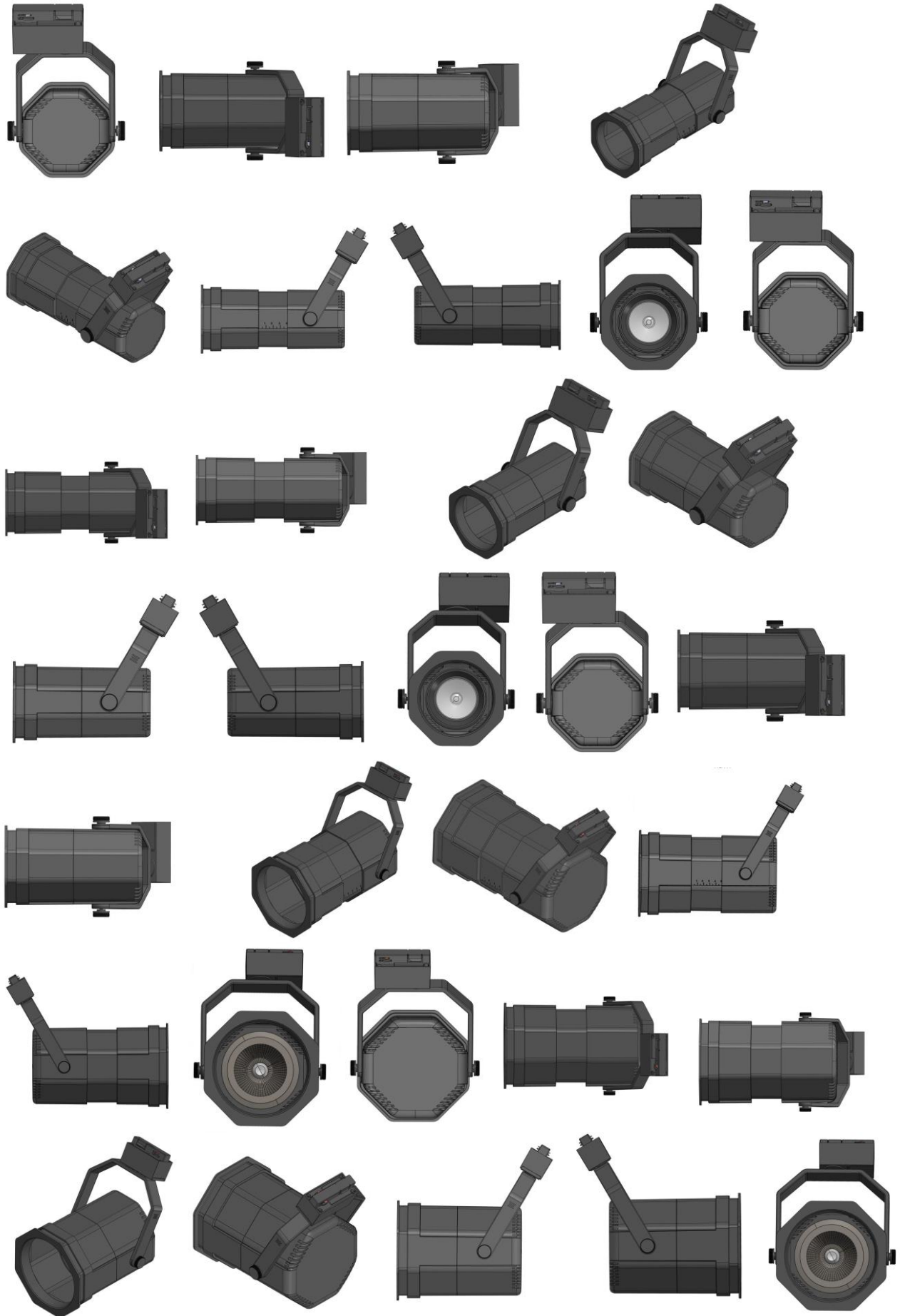

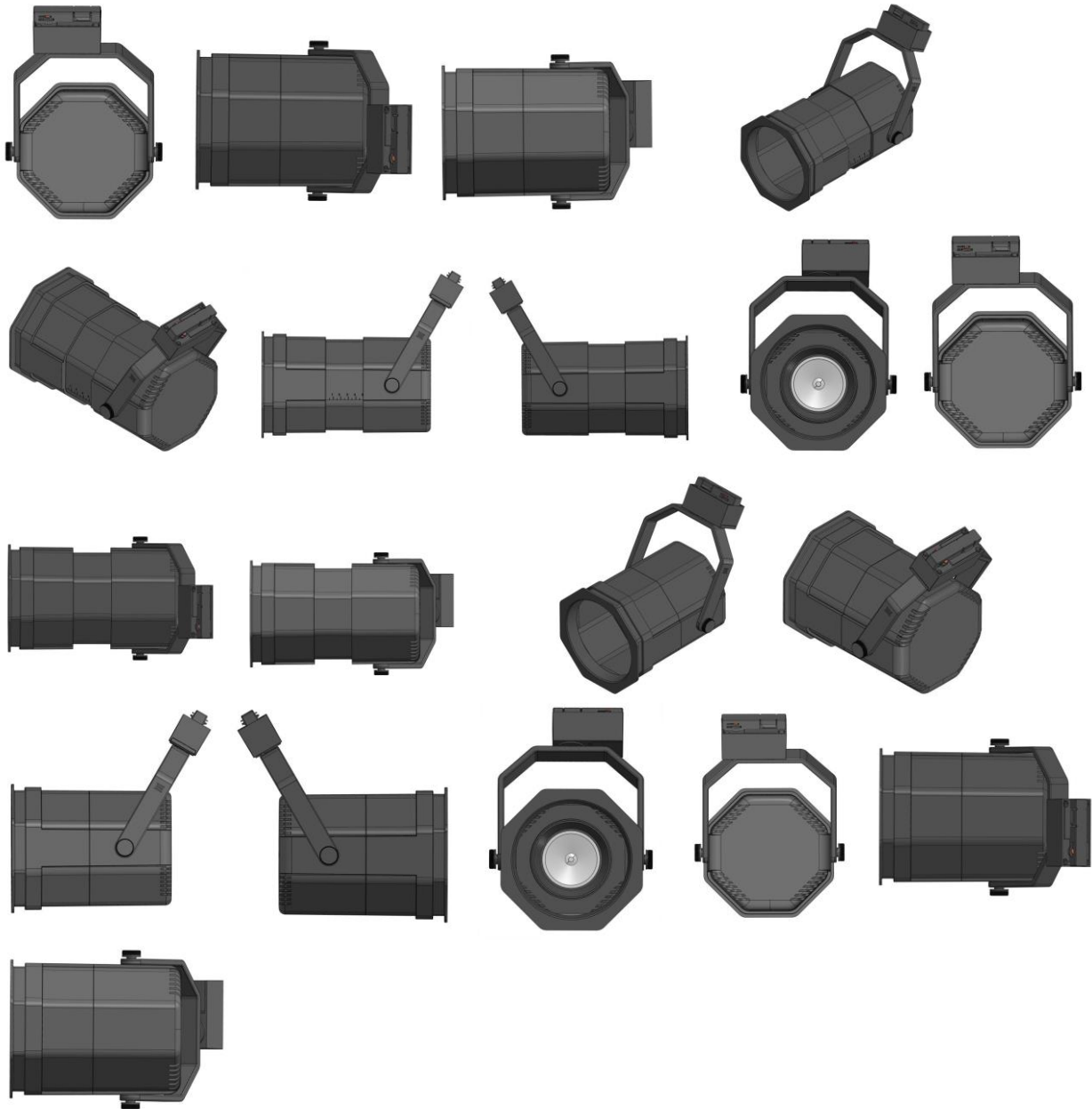

BR302023000965-5

Concessão de registro
 Código de despacho: 158
Titular: LUIZ CARLOS BUDNY [BR/SC]
 Autor: LUIZ CARLOS BUDNY[BR]
 Título do registro: ESTUFAS [AQUECIMENTO]
 Data de depósito: 24/02/2023
 Classificação: 25-03
 Procurador: ANEL MARCAS E PATENTES LTDA

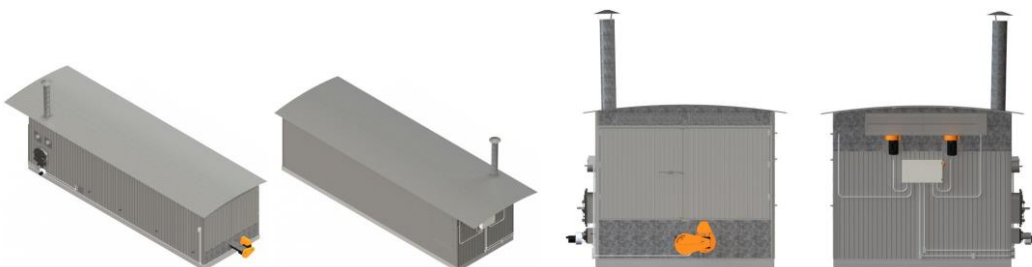

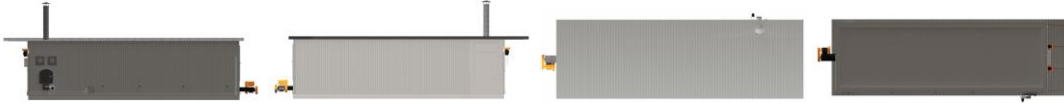

BR302023001359-8

Concessão de registro
 Código de despacho: 158
Titular: BAYERISCHE MOTOREN WERKE AKTIENGESELLSCHAFT [DE]
 Autor: PAVLE TRPINAC[RS]
 Título do registro: AUTOMÓVEL
 Data de depósito: 17/03/2023
 Prioridade unionista: 402022100705.1 20/09/2022 DE
 Classificação: 12-08 e 21-01
 Procurador: DANNEMANN, SIEMSEN, BIGLER & IPANEMA MOREIRA
 Detalhes do despacho: Título adequado de ofício com base no item 5.3.1.1 do Manual de Desenhos Industriais.

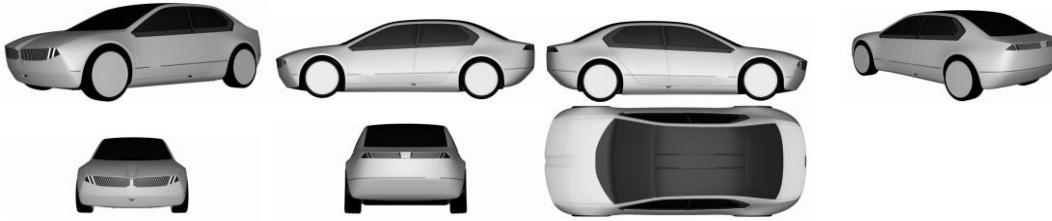

BR302023001937-5

Concessão de registro
 Código de despacho: 158
Titular: MARCHESAN IMPLEMENTOS E MÁQUINAS AGRÍCOLAS TATU S.A. [BR/SP]
 Autor: AMARILDO DA SILVA[BR] e CARLOS CEZAR GALHARDI[BR]
 Título do registro: CAIXA MULTIPLICADORA DE VELOCIDADE
 Data de depósito: 18/04/2023
 Classificação: 15-03
 Procurador: DANNEMANN, SIEMSEN, BIGLER & IPANEMA MOREIRA

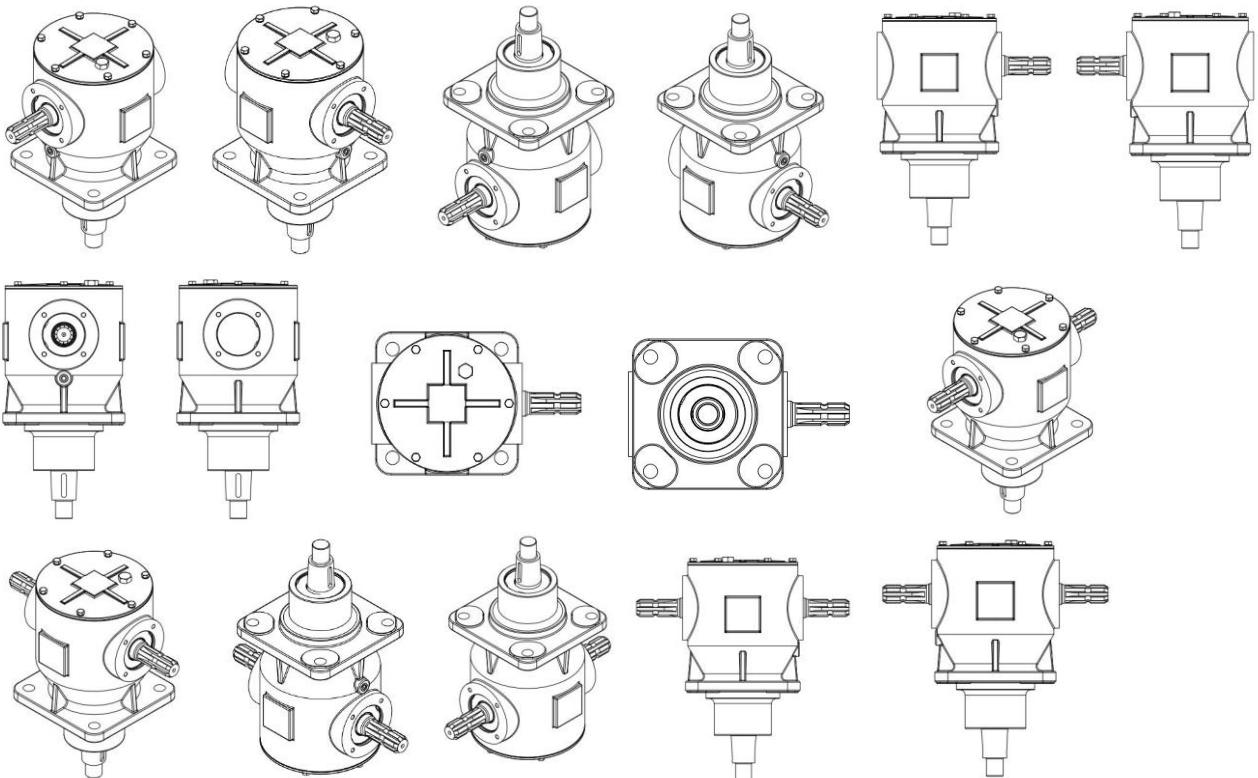

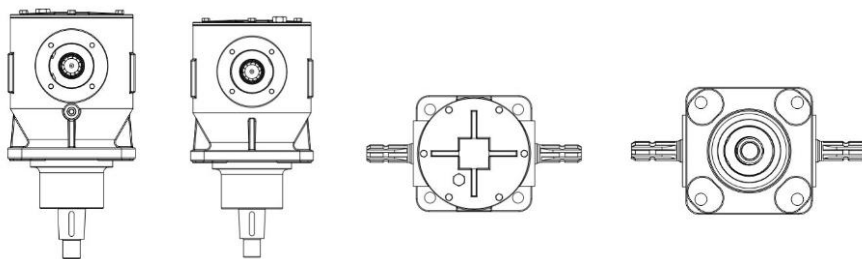

BR302023002064-0

Concessão de registro
 Código de despacho: 158
Titular: MAURICIO BALBINOT [BR/RS]
 Autor: MAURICIO BALBINOT[BR]
 Título do registro: CONECTOR ELÉTRICO
 Data de depósito: 25/04/2023
 Classificação: 13-03
 Procurador: SKO OYARZÁBAL MARCAS E PATENTES SOCIEDADE SIMPLES LTDA.



BR302023005235-6

Concessão de registro
 Código de despacho: 158
Titular: AURUM COMERCIO E INDUSTRIA DE CONFECÇÕES LTDA [BR/PR]
 Autor: LAERTE DE OLIVEIRA TOLENTINO[BR]
 Título do registro: CAMISA
 Data de depósito: 26/09/2023
 Classificação: 02-02

Procurador: JOSE ROBERTO FAVARIN

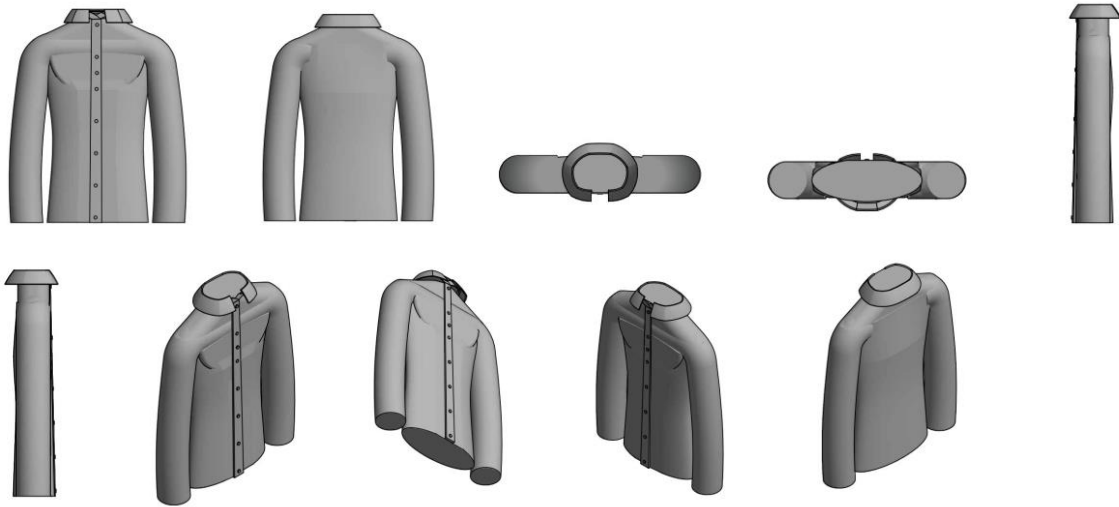

BR302023005317-4

Concessão de registro
 Código de despacho: 158
Titular: INTERCONTINENTAL GREAT BRANDS LLC [US]
 Autor: GILMAR FERNANDES[BR] e JAQUELINE DE OLIVEIRA[BR]
 Título do registro: Bandeja
 Data de depósito: 02/10/2023
 Classificação: 09-03
 Procurador: Flávia Salim Lopes

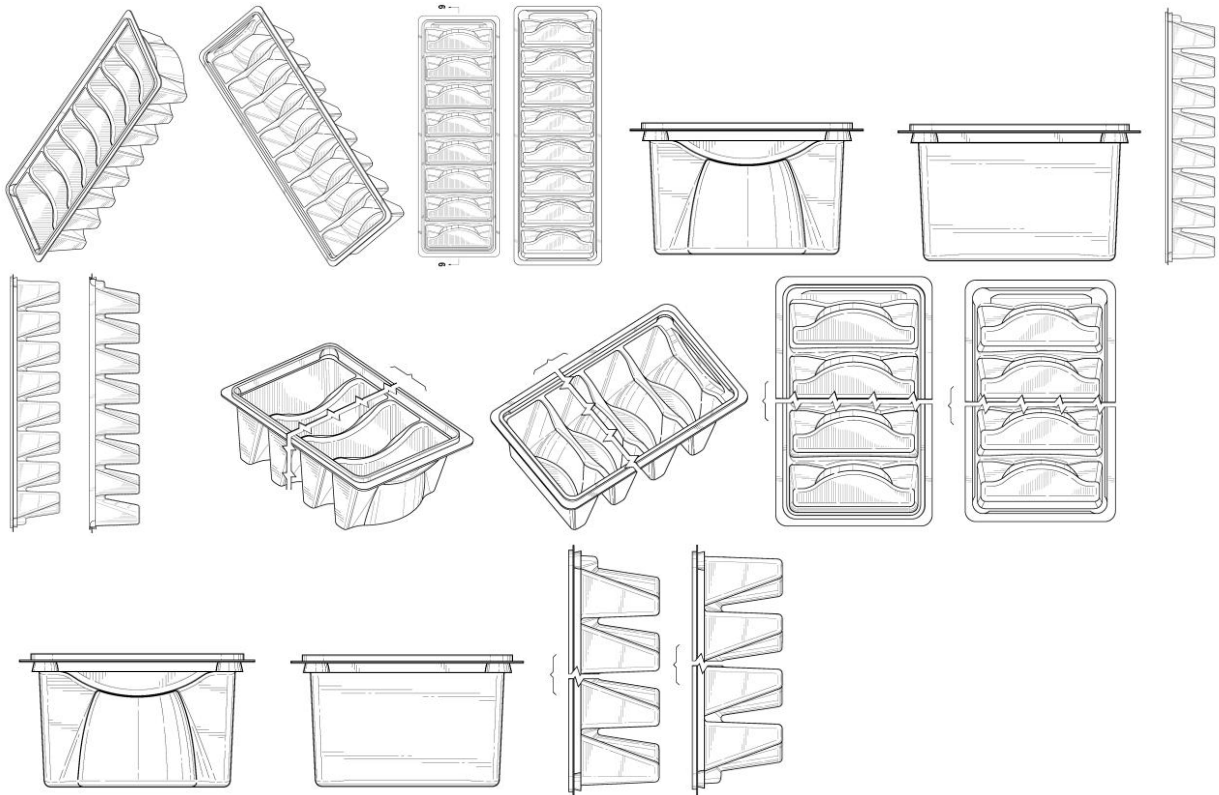

BR302023005350-6

Concessão de registro
 Código de despacho: 158
Titular: MARIO LIZENOR DA COSTA [BR/SP]
 Autor: MARIO LIZENOR DA COSTA[BR]

Título do registro: MISTURADOR
 Data de depósito: 04/10/2023
 Classificação: 15-99 e 24-02
 Procurador: Geisler Chbane Bosso
 Detalhes do despacho: A classe 24.01 foi alterada para 24.02 -INSTRUMENTOS MÉDICOS, INSTRUMENTOS E FERRAMENTAS PARA USO LABORATORIAL de ofício, de acordo com a nota técnica 01/2024.



BR302023005358-1

Concessão de registro
 Código de despacho: 158
Titular: PIRELLI TYRE S.P.A. [IT]
 Autor: MICHELE GIBELLI[IT] e FILIPPO GALLI[IT]
 Título do registro: BANDAS DE RODAGEM DE PNEUS PARA BICICLETAS
 Data de depósito: 04/10/2023
 Prioridade unionista: 015017226-0002 07/04/2023 EM e 015017226-0006 07/04/2023 EM
 Classificação: 12-15
 Procurador: João Luis DOrey Facco Vianna

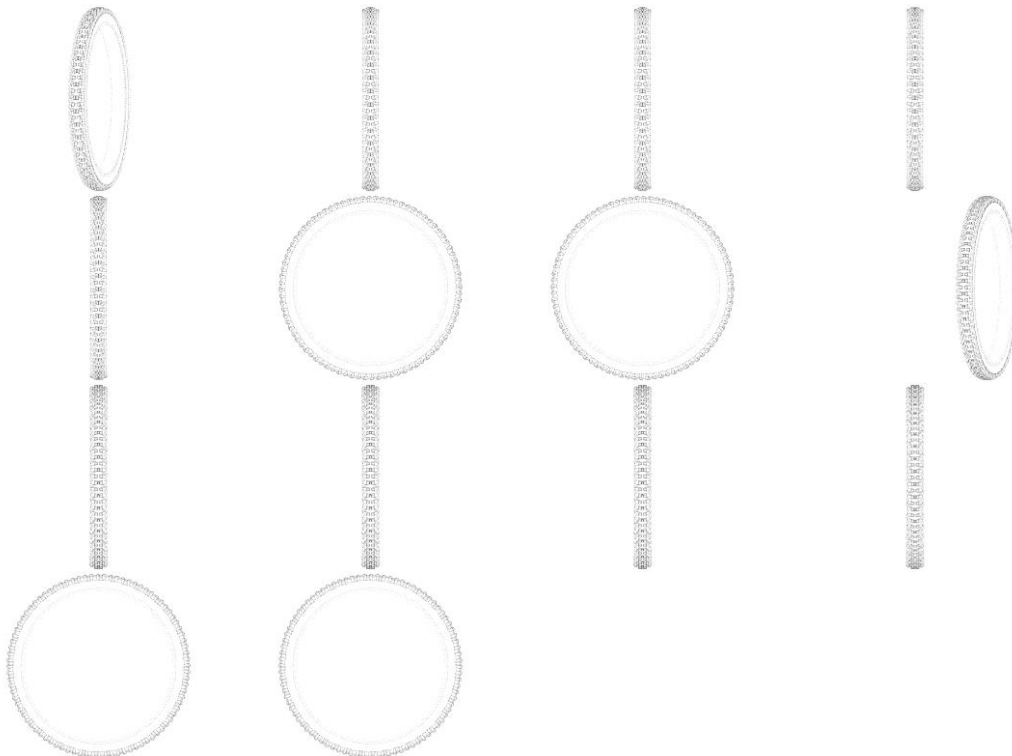

BR302023005383-2

Concessão de registro

Código de despacho: 158

Titular: MÁXXIMO INDÚSTRIA E COMÉRCIO DE UTILIDADES DOMÉSTICAS LTDA - EPP [BR/SP]

Autor: IMACULATA CHIUMMO DA SILVA[BR]

Título do registro: Porta toalhas

Data de depósito: 04/10/2023

Classificação: 23-08

Procurador: MAURO COSTA FERREIRA

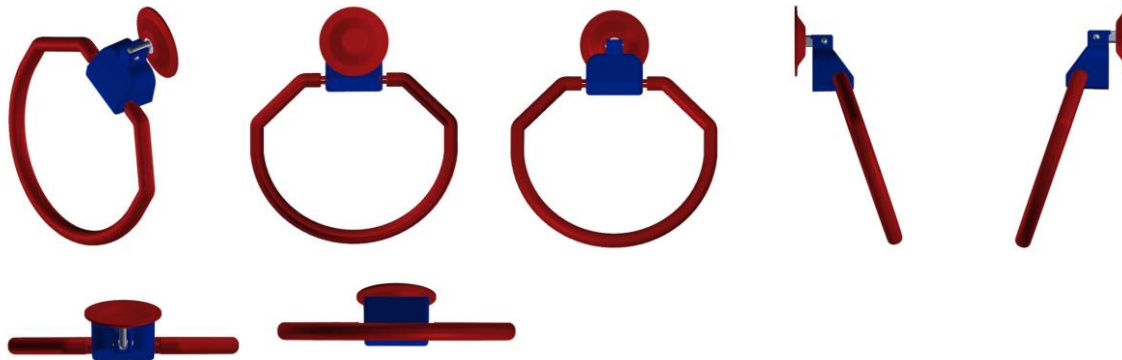

BR302023005511-8

Concessão de registro

Código de despacho: 158

Titular: VRS INDÚSTRIA DE METAIS SANITÁRIOS LTDA [BR/PR]

Autor: ROBERTO BRUNO DA SILVA JUNIOR[BR]

Título do registro: Conexão joelho

Data de depósito: 13/10/2023

Classificação: 23-01

Procurador: Kátia Rocha dos Santos Martins

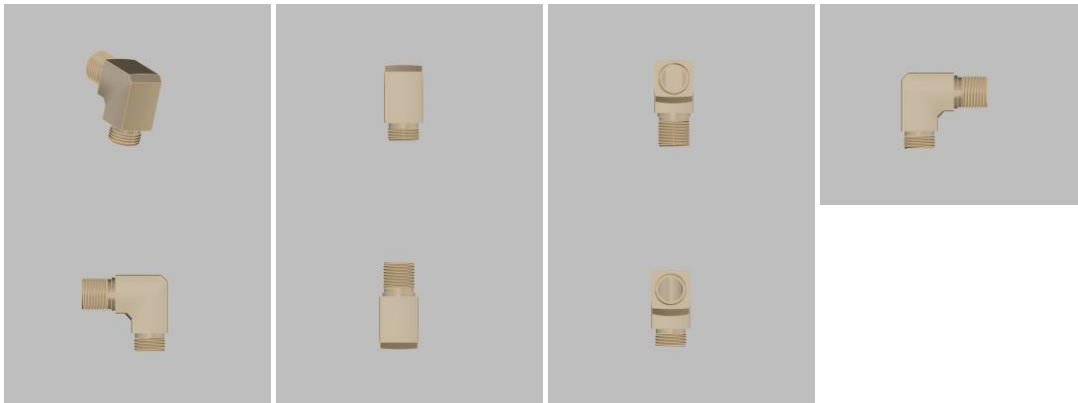

BR302023005558-4

Concessão de registro

Código de despacho: 158

Titular: THAYNÁ LEAL ANTONIO FORNACIARI [BR/SC]

Autor: THAYNÁ LEAL ANTONIO FORNACIARI[BR]

Título do registro: Módulo Fogão

Data de depósito: 17/10/2023

Classificação: 21-01

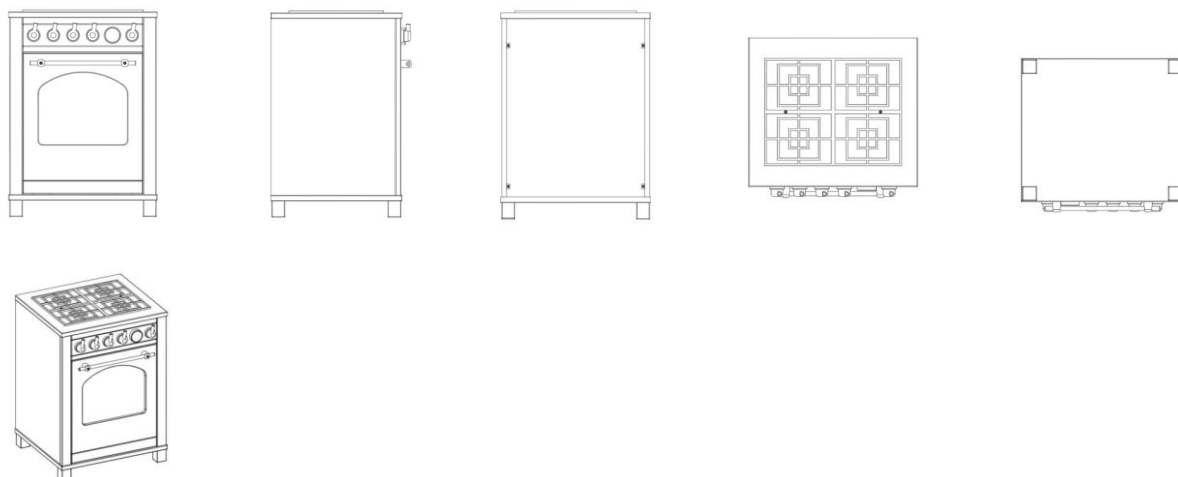

BR302023005559-2

Concessão de registro
 Código de despacho: 158
Titular: THAYNĂ LEAL ANTONIO FORNACIARI [BR/SC]
 Autor: THAYNĂ LEAL ANTONIO FORNACIARI[BR]
 Título do registro: MÓDULO GELADEIRA
 Data de depósito: 17/10/2023
 Classificação: 21-01

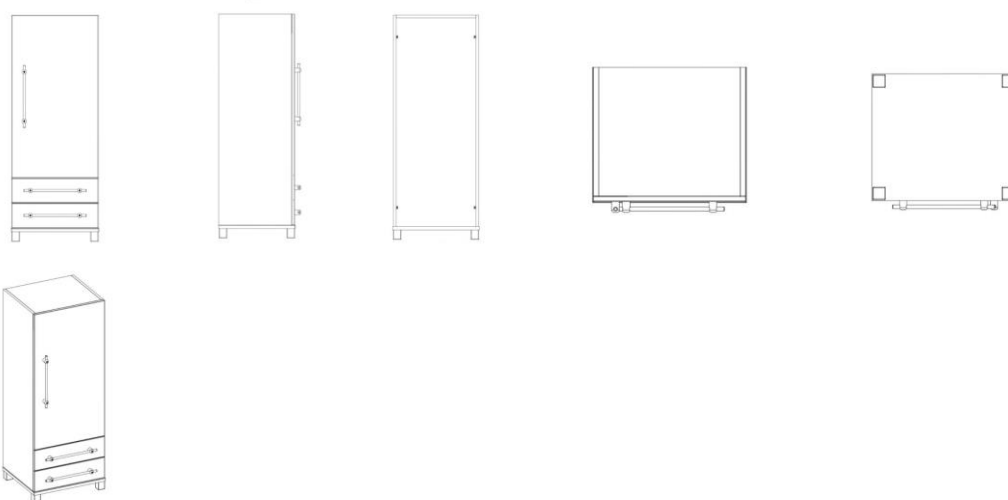

BR302023005637-8

Concessão de registro
 Código de despacho: 158
Titular: INDUTECH METALÚRGICA LTDA [BR/RS]
 Autor: CRISTIANO GARCIA[BR]
 Título do registro: BOMBA DE ÓLEO
 Data de depósito: 20/10/2023
 Classificação: 15-02
 Procurador: João Henrique Espírito de Oliveira Poli

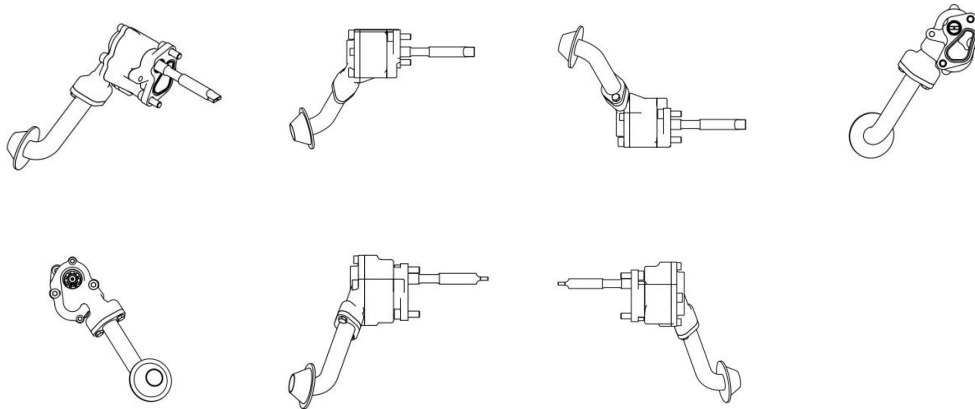

BR302023005650-5

Concessão de registro
 Código de despacho: 158
Titular: ESPA FERRO ESPACADORES PARA FERRAGENS LTDA EPP [BR/SP]
 Autor: JOÃO ROBERTO SORIANI[BR]
 Título do registro: ESPAÇADOR
 Data de depósito: 20/10/2023
 Classificação: 25-01
 Procurador: DANILO ALVES

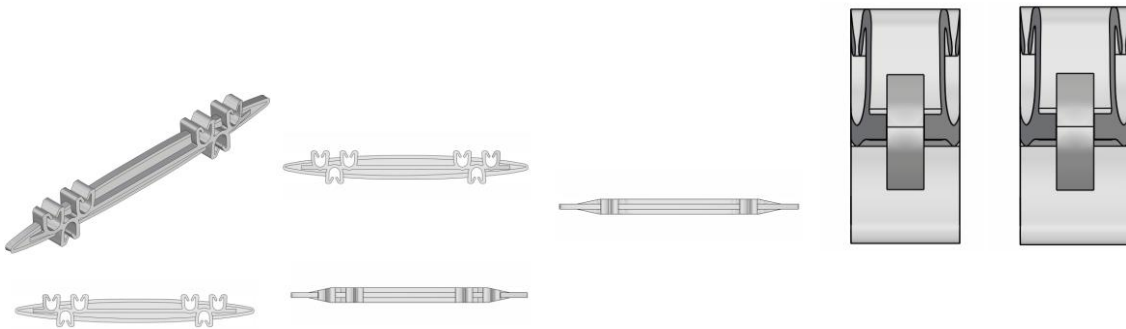

BR302024003531-4

Concessão de registro
 Código de despacho: 158
Titular: QRA - ADMINISTRADORA DE BENS E PARTICIPAÇÕES LTDA [BR/SP]
 Autor: ARQUIMEDES SOARES DA SILVA[BR]
 Título do registro: Cadeiras dobráveis
 Data de depósito: 19/07/2024
 Classificação: 06-01
 Procurador: JULIANA APARECIDA ROCHA REQUENA

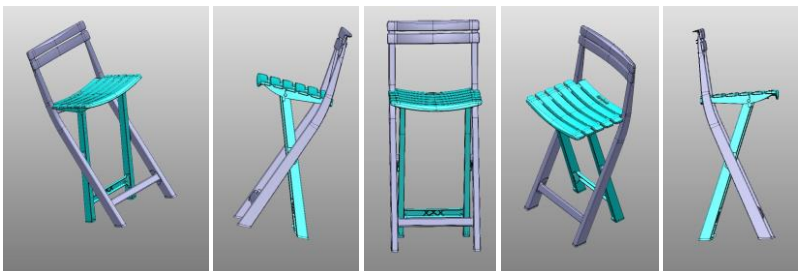

BR302024003547-0

Concessão de registro
 Código de despacho: 158

Titular: QRA - ADMINISTRADORA DE BENS E PARTICIPAÇÕES LTDA [BR/SP]

Autor: ARQUIMEDES SOARES DA SILVA[BR]

Título do registro: Mesas

Data de depósito: 19/07/2024

Classificação: 06-03

Procurador: JULIANA APARECIDA ROCHA REQUENA

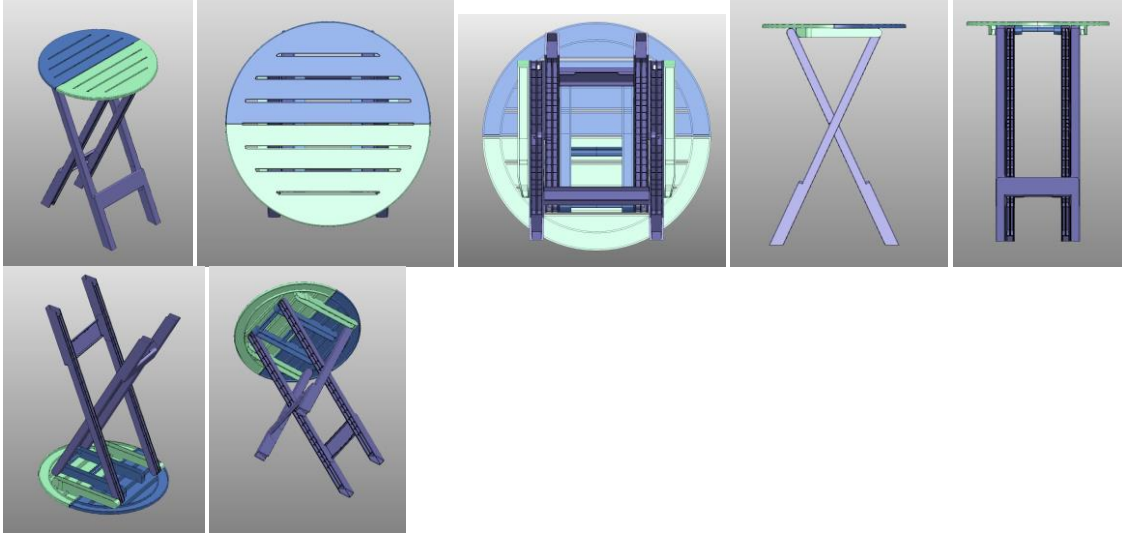

BR302024004237-0

Concessão de registro

Código de despacho: 158

Titular: FELIPE ROTA CARAVINA [BR/SP]

Autor: FELIPE ROTA CARAVINA[BR]

Título do registro: Mesa para manicure

Data de depósito: 19/08/2024

Classificação: 06-03

Procurador: RESOLVA CONOSCO ASSESSORIA - EIRELI - ME

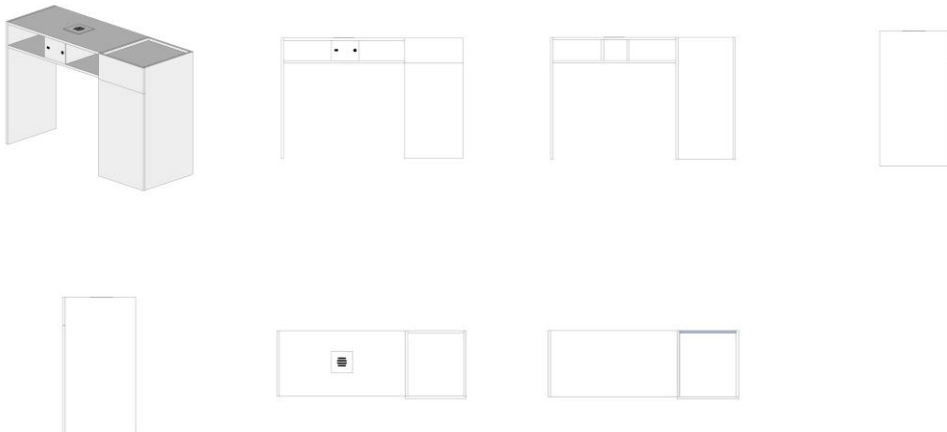

BR302024004717-7

Concessão de registro

Código de despacho: 158

Titular: GRENDENE S.A. [BR/CE]

Autor: SCHANA CENCI MARIN[BR]

Título do registro: Bolsa

Data de depósito: 05/09/2024

Classificação: 03-01

Procurador: Remer Villaça & Nogueira Assessoria e Consultoria de Prop. Intelectual S/S Ltda.

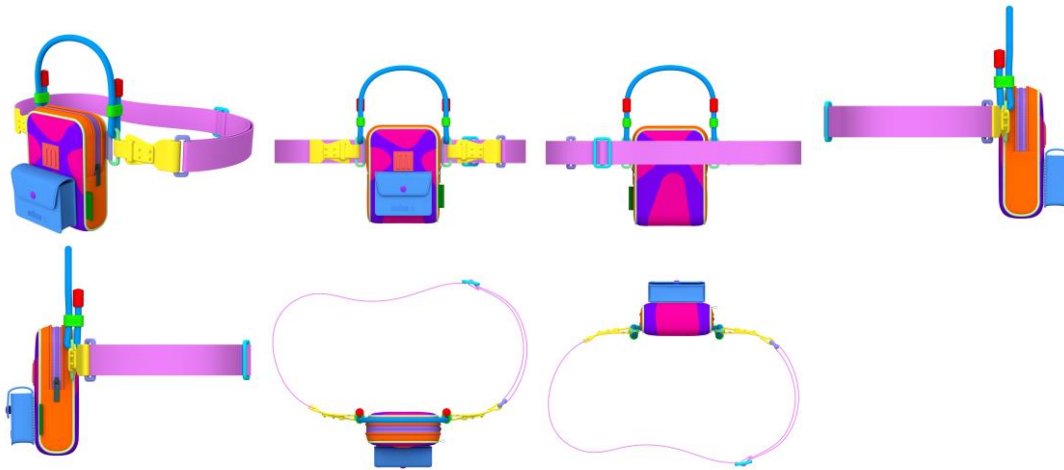

BR302024004720-7

Concessão de registro
 Código de despacho: 158
Titular: GRENDENE S.A. [BR/CE]
 Autor: SCHANA CENCI MARIN[BR]
 Título do registro: Calçado
 Data de depósito: 05/09/2024
 Classificação: 02-04
 Procurador: Remer Villaça & Nogueira Assessoria e Consultoria de Prop. Intelectual S/S Ltda.



BR302024004721-5

Concessão de registro
 Código de despacho: 158
Titular: GRENDENE S.A. [BR/CE]
 Autor: SCHANA CENCI MARIN[BR]
 Título do registro: Calçado
 Data de depósito: 05/09/2024
 Classificação: 02-04
 Procurador: Remer Villaça & Nogueira Assessoria e Consultoria de Prop. Intelectual S/S Ltda.



BR302024004722-3

Concessão de registro

Código de despacho: 158

Titular: GRENDENE S.A. [BR/CE]

Autor: SCHANA CENCI MARIN[BR]

Título do registro: Calçado

Data de depósito: 05/09/2024

Classificação: 02-04

Procurador: Remer Villaça & Nogueira Assessoria e Consultoria de Prop. Intelectual S/S Ltda.

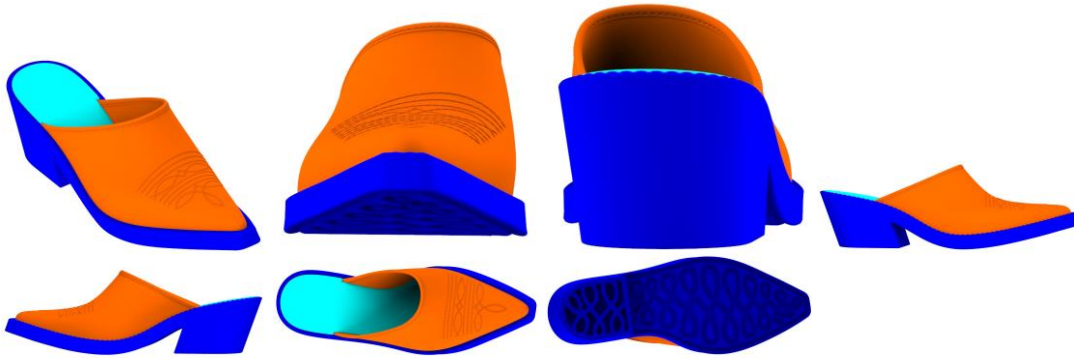

BR302024004727-4

Concessão de registro

Código de despacho: 158

Titular: GRENDENE S.A. [BR/CE]

Autor: SCHANA CENCI MARIN[BR]

Título do registro: Calçado

Data de depósito: 05/09/2024

Classificação: 02-04

Procurador: Remer Villaça & Nogueira Assessoria e Consultoria de Prop. Intelectual S/S Ltda.

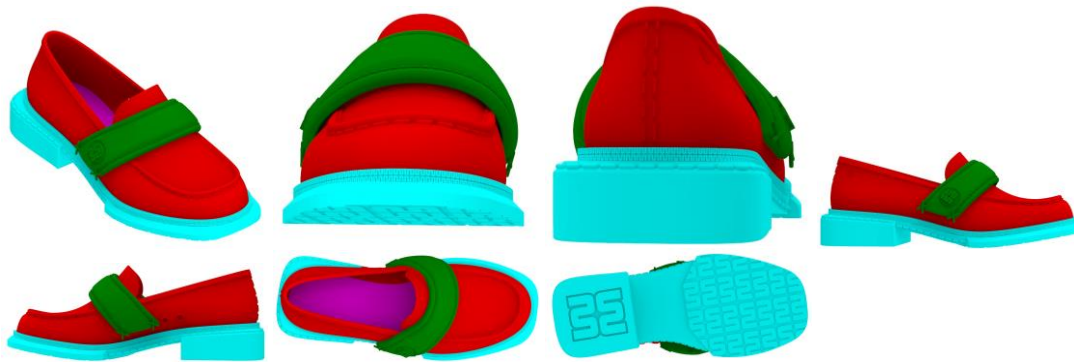

BR302024004728-2

Concessão de registro

Código de despacho: 158

Titular: GRENDENE S.A. [BR/CE]

Autor: SCHANA CENCI MARIN[BR]

Título do registro: Calçado

Data de depósito: 05/09/2024

Classificação: 02-04

Procurador: Remer Villaça & Nogueira Assessoria e Consultoria de Prop. Intelectual S/S Ltda.



BR302024004729-0

Concessão de registro
 Código de despacho: 158
Titular: GRENDENE S.A. [BR/CE]
 Autor: SCHANA CENCI MARIN[BR]
 Título do registro: Calçado
 Data de depósito: 05/09/2024
 Classificação: 02-04
 Procurador: Remer Villaça & Nogueira Assessoria e Consultoria de Prop. Intelectual S/S Ltda.

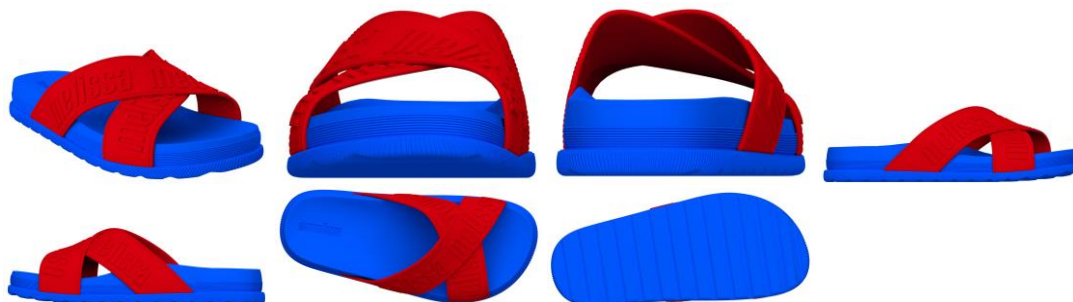

BR302024004732-0

Concessão de registro
 Código de despacho: 158
Titular: GRENDENE S.A. [BR/CE]
 Autor: SCHANA CENCI MARIN[BR]
 Título do registro: Calçado
 Data de depósito: 05/09/2024
 Classificação: 02-04
 Procurador: Remer Villaça & Nogueira Assessoria e Consultoria de Prop. Intelectual S/S Ltda.

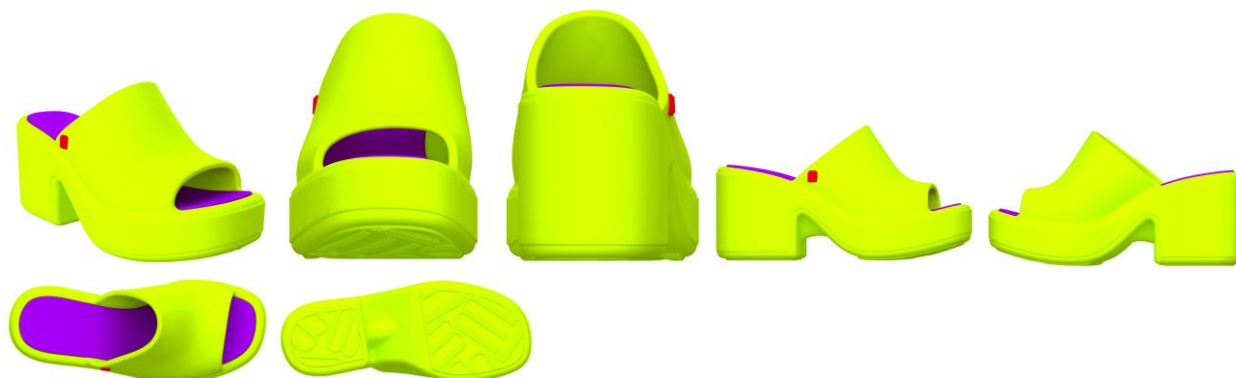

BR302024004738-0

Concessão de registro
 Código de despacho: 158
Titular: GRENDENE S.A. [BR/CE]
 Autor: SCHANA CENCI MARIN[BR]
 Título do registro: Calçado

Data de depósito: 05/09/2024

Classificação: 02-04

Procurador: Remer Villaça & Nogueira Assessoria e Consultoria de Prop. Intelectual S/S Ltda.



BR302024004928-5

Concessão de registro

Código de despacho: 158

Titular: TRON INDUSTRIAL REFRIGERAÇÃO E ELETRÔNICA LTDA [BR/SP]

Autor: MARIA LUCIA BONINI SOUBHIA[BR]

Título do registro: Ventiladores

Data de depósito: 13/09/2024

Classificação: 23-04

Procurador: BEERRE ASSESSORIA EMPRESARIAL LTDA

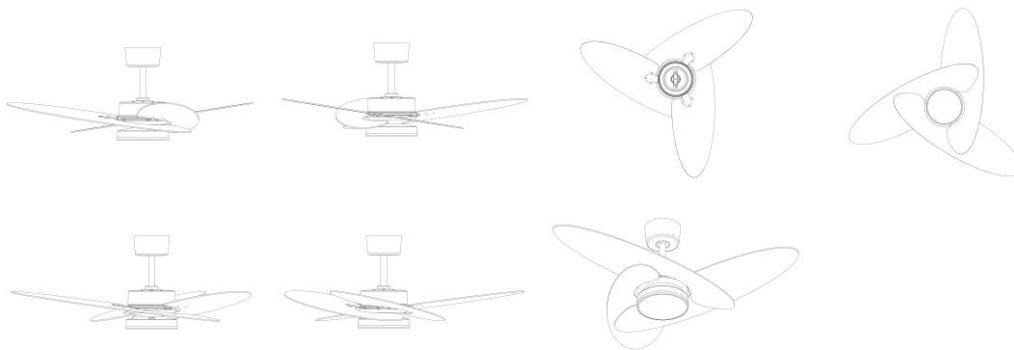

BR302024004958-7

Concessão de registro

Código de despacho: 158

Titular: JOSÉ FREIRE GONÇALVES [BR/SC]

Autor: JOSE FREIRE GONCALVES[BR]

Título do registro: Caminhão de Brinquedo

Data de depósito: 16/09/2024

Classificação: 21-01

Procurador: MÁRIO DE ALMEIDA MARCAS E PATENTES LTDA

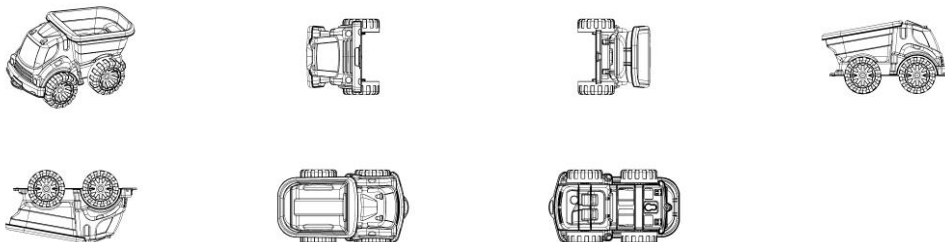

BR302024004992-7

Concessão de registro

Código de despacho: 158

Titular: HONDA MOTOR CO., LTD. [JP]

Autor: SHUNGO FUJII[JP] e RAFAEL CHIARELLO DE ARAUJO[BR]

Título do registro: CARENAGEM
 Data de depósito: 17/09/2024
 Prioridade unionista: 2024-005516 18/03/2024 JP
 Classificação: 12-16
 Procurador: Dannemann, Siemsen, Bigler & Ipanema Moreira



BR302024004998-6 Concessão de registro
 Código de despacho: 158
Titular: MUELLER FOGÕES LTDA. [BR/SC]
 Autor: JOHN MÜLLER[BR]
 Título do registro: Forno
 Data de depósito: 17/09/2024
 Classificação: 07-02
 Procurador: Licks Advogados

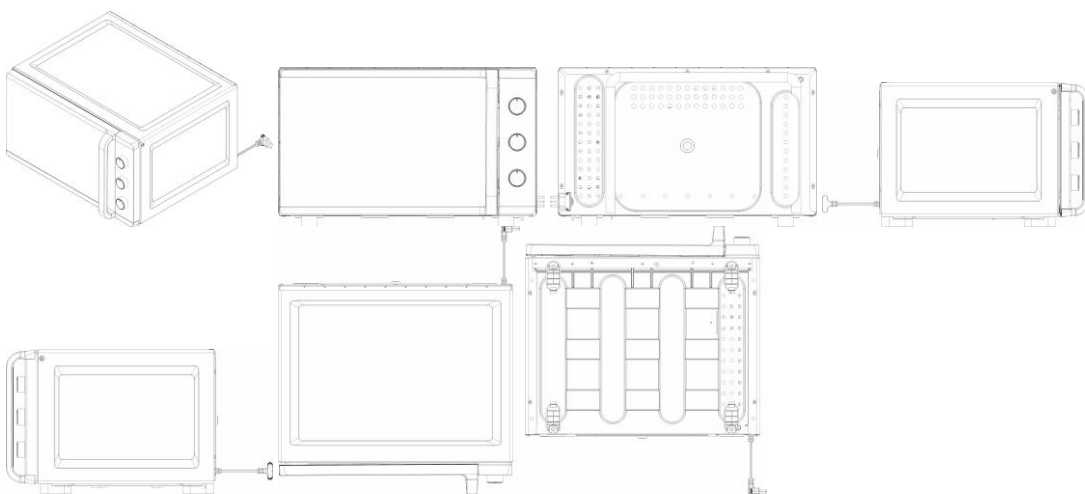

BR302024005001-1 Concessão de registro
 Código de despacho: 158

Titular: MUELLER FOGÕES LTDA. [BR/SC]

Autor: JOHN MÜLLER[BR]

Título do registro: Cooktop

Data de depósito: 17/09/2024

Classificação: 07-02

Procurador: Licks Advogados

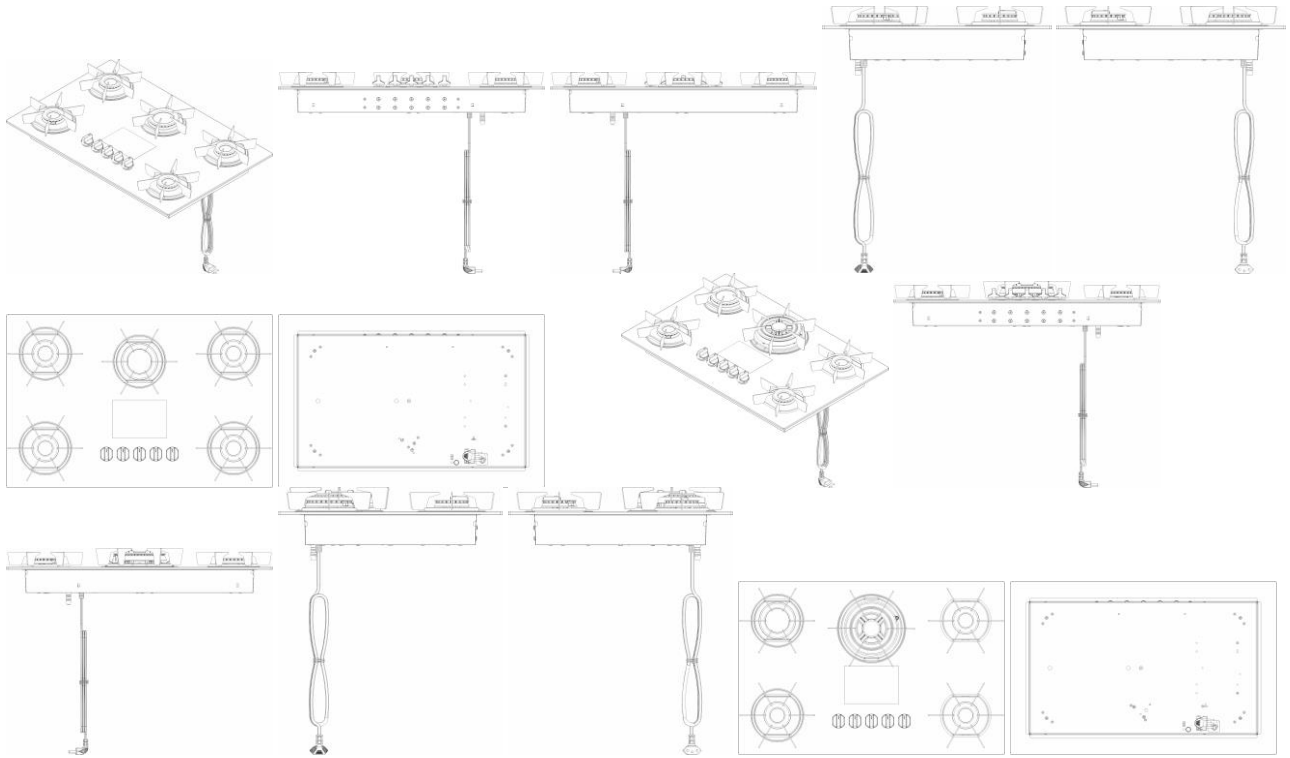

BR302024005003-8

Concessão de registro

Código de despacho: 158

Titular: HONDA MOTOR CO., LTD. [JP]

Autor: YUYA HINO[JP], SHUNGO FUJII[JP] e RAFAEL CHIARELLO DE ARAUJO[BR]

Título do registro: motocicleta

Data de depósito: 17/09/2024

Prioridade unionista: 2024-005514 18/03/2024 JP

Classificação: 12-11

Procurador: Dannemann, Siemsen, Bigler & Ipanema Moreira



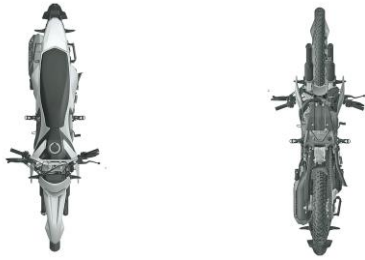

BR302024005004-6

Concessão de registro
 Código de despacho: 158
Titular: MUELLER FOGÕES LTDA. [BR/SC]
 Autor: JOHN MÜLLER[BR]
 Título do registro: Cooktop
 Data de depósito: 17/09/2024
 Classificação: 07-02
 Procurador: Licks Advogados

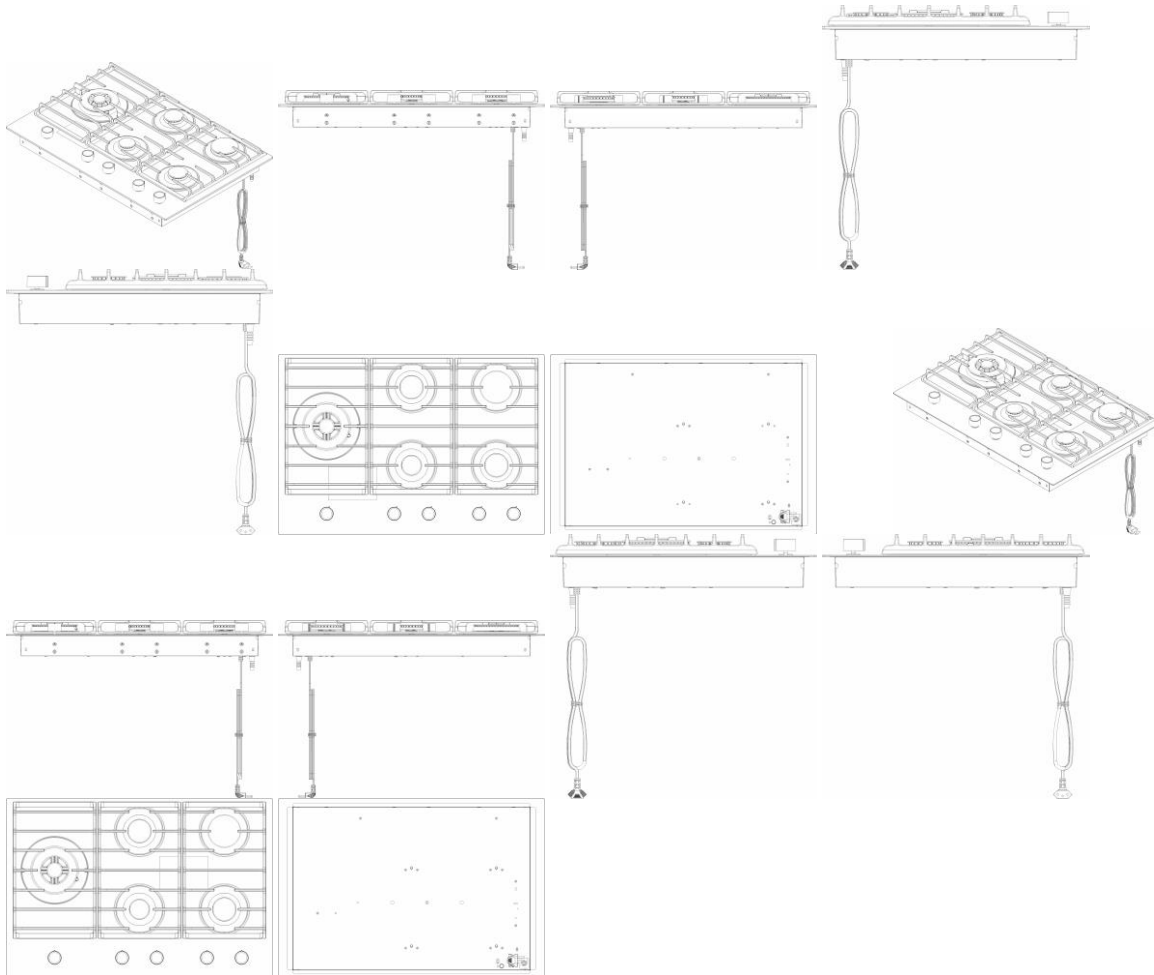

BR302024005006-2

Concessão de registro
 Código de despacho: 158
Titular: HONDA MOTOR CO., LTD. [JP]
 Autor: YUYA HINO[JP] e SHUNGO FUJII[JP]
 Título do registro: carenagem
 Data de depósito: 17/09/2024
 Prioridade unionista: 2024-005515 18/03/2024 JP
 Classificação: 12-16
 Procurador: Dannemann, Siemsen, Bigler & Ipanema Moreira

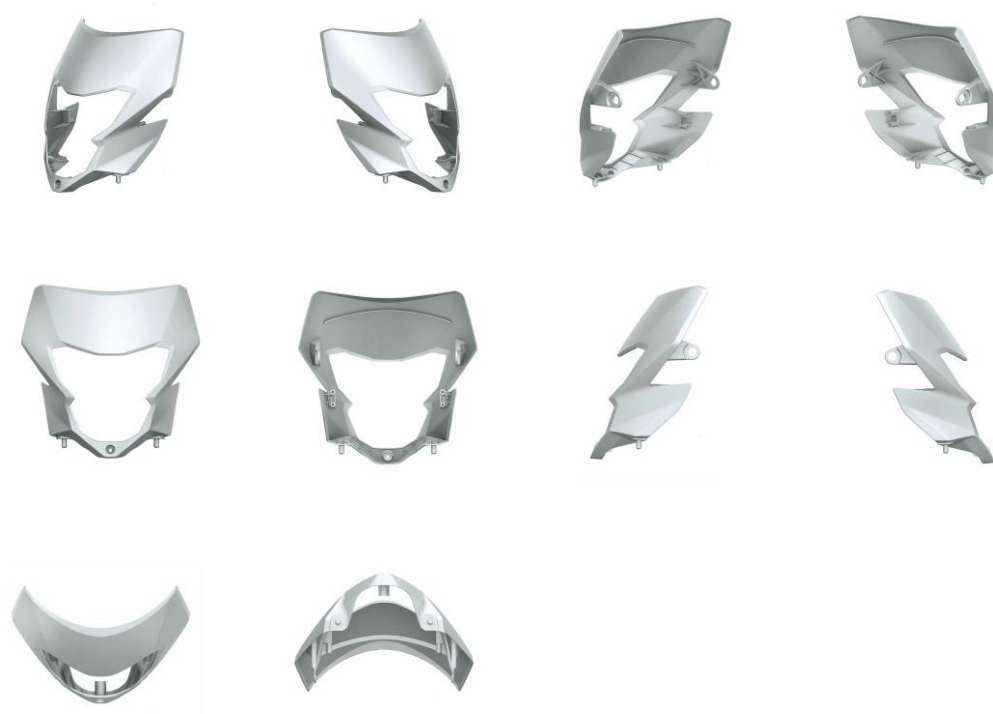

BR302024005007-0

Concessão de registro
 Código de despacho: 158
Titular: MUELLER FOGÕES LTDA. [BR/SC]
 Autor: JOHN MÜLLER[BR]
 Título do registro: Forno
 Data de depósito: 17/09/2024
 Classificação: 07-02
 Procurador: Licks Advogados

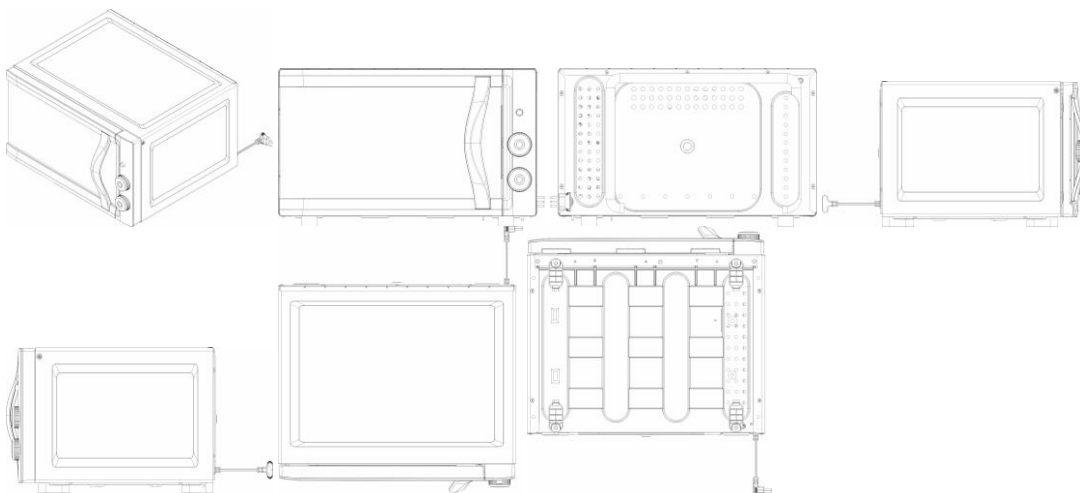

BR302024005008-9

Concessão de registro
 Código de despacho: 158
Titular: MUELLER FOGÕES LTDA. [BR/SC]
 Autor: JOHN MÜLLER[BR]
 Título do registro: Forno
 Data de depósito: 17/09/2024
 Classificação: 07-02
 Procurador: Licks Advogados

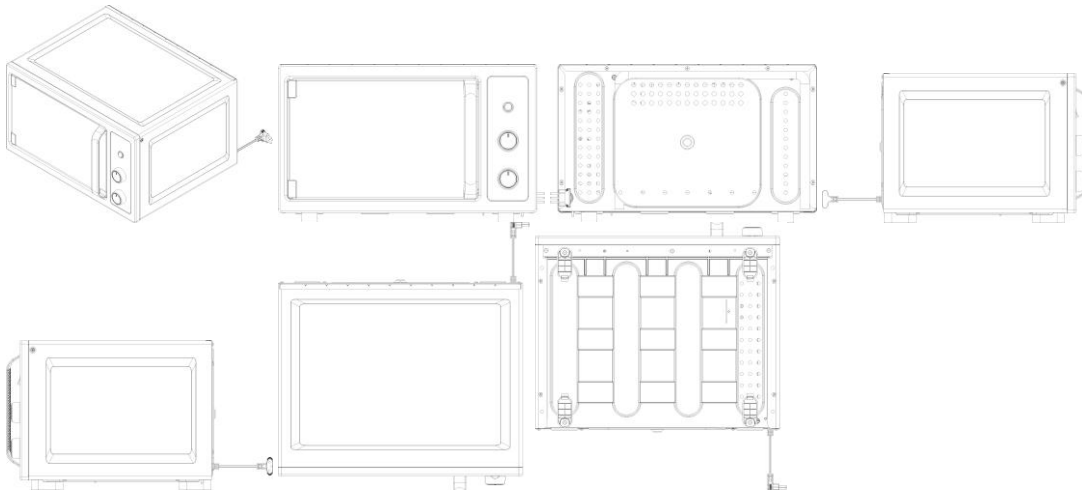

BR302024005011-9

Concessão de registro
 Código de despacho: 158
Titular: MUELLER FOGÕES LTDA. [BR/SC]
 Autor: JOHN MÜLLER[BR]
 Título do registro: Cooktop
 Data de depósito: 17/09/2024
 Classificação: 07-02
 Procurador: Licks Advogados

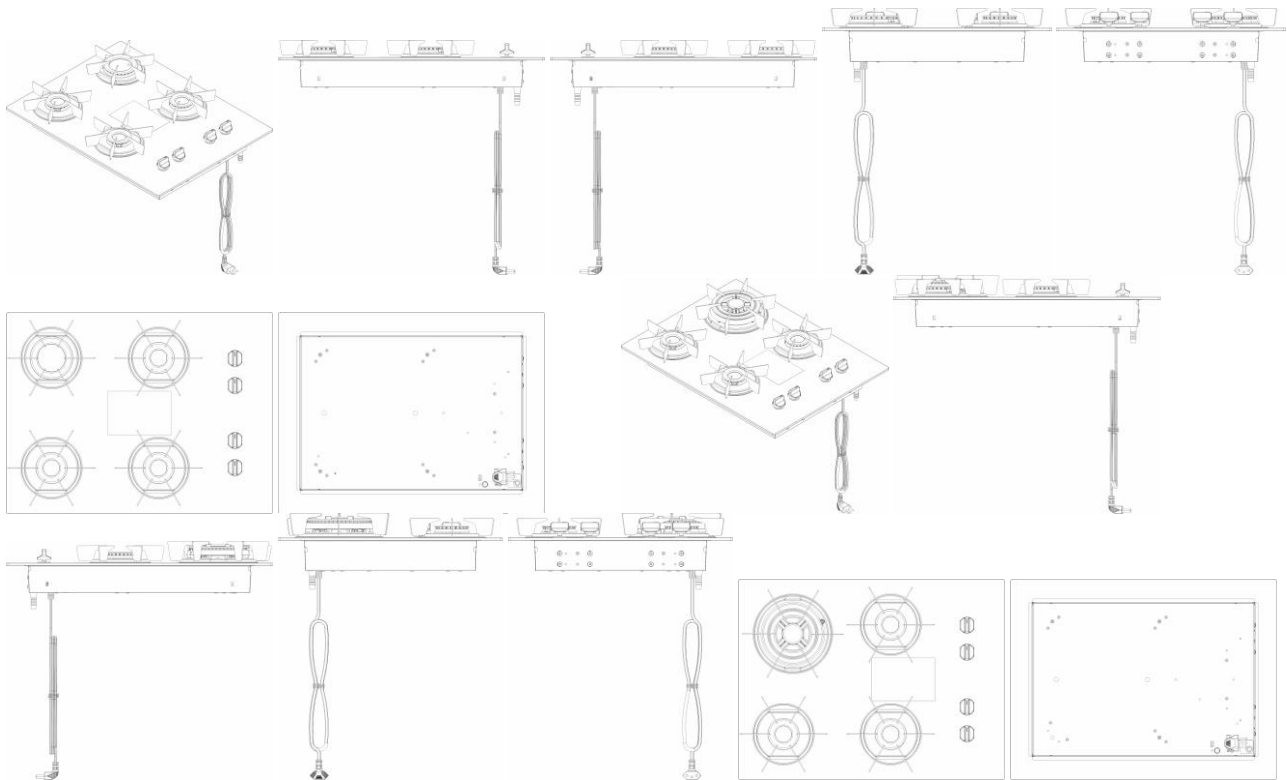

BR302024005013-5

Concessão de registro
 Código de despacho: 158
Titular: MUELLER FOGÕES LTDA. [BR/SC]
 Autor: JOHN MÜLLER[BR]
 Título do registro: Cooktop
 Data de depósito: 17/09/2024
 Classificação: 07-02
 Procurador: Licks Advogados

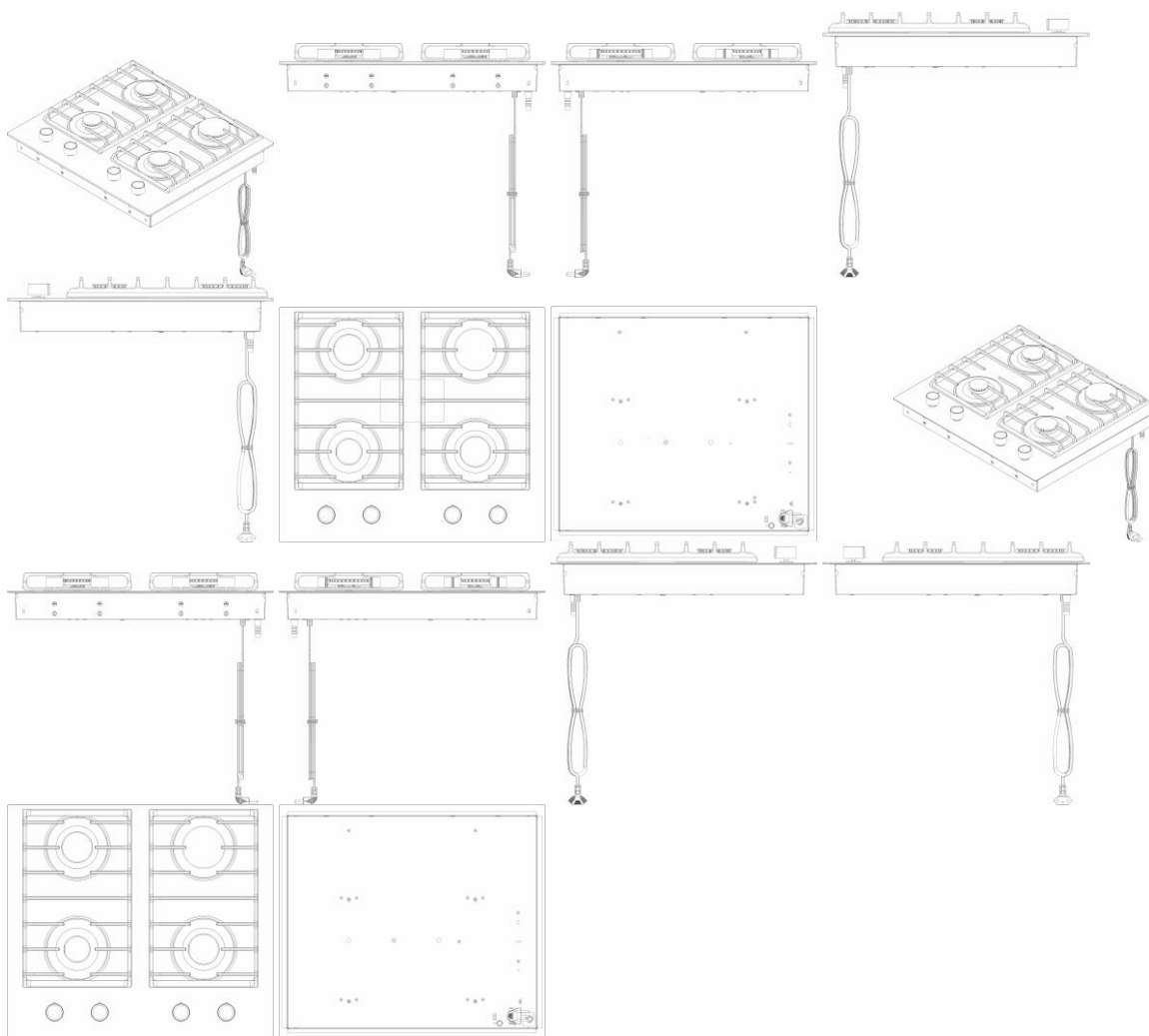

BR302024005017-8

Concessão de registro

Código de despacho: 158

Titular: STARA S/A. INDUSTRIA DE IMPLEMENTOS AGRÍCOLAS [BR/RS]

Autor: ATILA STAPELBROEK TRENNEPOHL[BR]

Título do registro: Gabinete de Unidade de Controle

Data de depósito: 17/09/2024

Classificação: 14-02

Procurador: Araripe & Associados

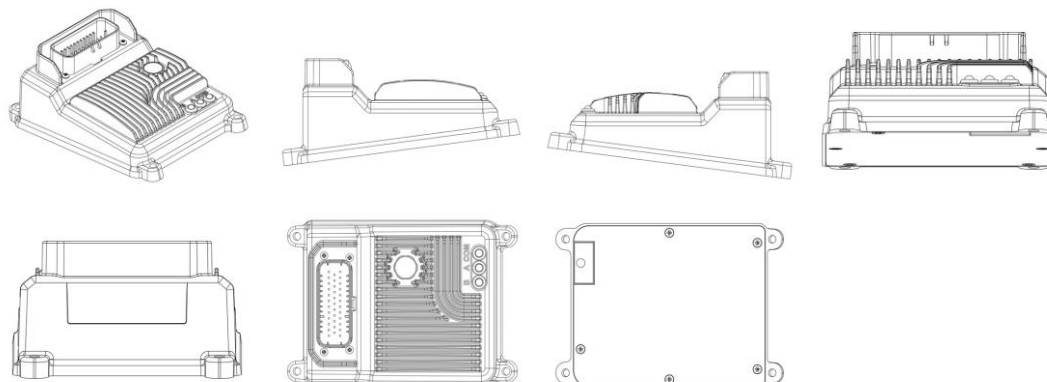

BR302024005020-8

Concessão de registro

Código de despacho: 158

Titular: STARA S/A. INDUSTRIA DE IMPLEMENTOS AGRÍCOLAS [BR/RS]

Autor: ATILA STAPELBROEK TRENNEPOHL[BR]
 Título do registro: Gabinete de Unidade de Controle
 Data de depósito: 17/09/2024
 Classificação: 14-02
 Procurador: Araripe & Associados

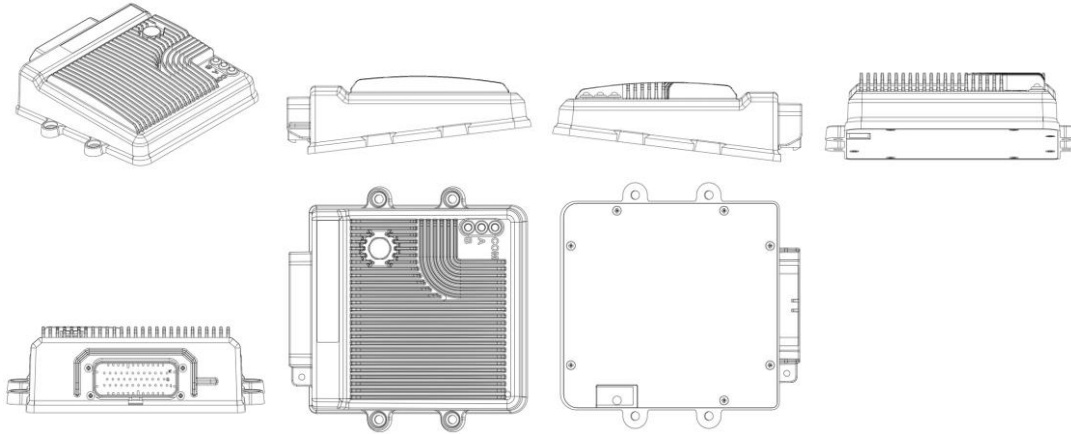

BR302024005052-6

Concessão de registro
 Código de despacho: 158
Titular: TRAMONTINA S/A CUTELARIA [BR/RS]
 Autor: MARCOS ANTONIO GRESPAN[BR]
 Título do registro: ORNAMENTO PARA PANEAS
 Data de depósito: 18/09/2024
 Classificação: 32-00
 Procurador: CREAÇÃO MARCAS E PATENTES LTDA.
 Detalhes do despacho: Considerando-se o item 5.3 do Manual e com base na Nota Técnica nº 01/2024 do CPAPD, foram feitas as seguintes alterações: alterada a classe para melhor adequação ao produto apresentado; alterado o título do pedido e do relatório descritivo.

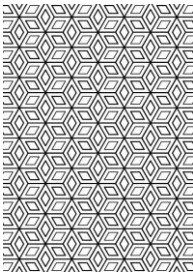

BR302024005058-5

Concessão de registro
 Código de despacho: 158
Titular: MAURICIO BALBINOT [BR/RS]
 Autor: MAURICIO BALBINOT[BR]
 Título do registro: LANTERNA VEICULAR
 Data de depósito: 19/09/2024
 Classificação: 26-06
 Procurador: Sko Oyarzáball Marcas e Patentes Sociedade Simples Ltda.



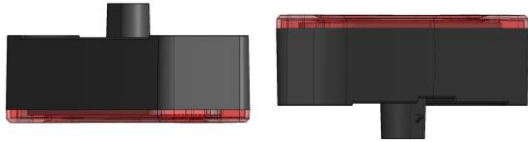

BR302024005061-5

Concessão de registro

Código de despacho: 158

Titular: CÉSAR MARQUES YOSHIZUMI [BR/SP]

Autor: CESAR MARQUES YOSHIZUMI[BR]

Título do registro: MODULO DE PROTETOR DE CABO RETO

Data de depósito: 19/09/2024

Classificação: 25-99

Detalhes do despacho: De acordo com o item 3.5.2 do Manual de Desenhos Industriais, o campo Descrição do formulário só deve ser usado para incluir informações necessárias à compreensão das figuras do desenho industrial. As informações inseridas neste campo do pedido não cumprem com a finalidade pretendida e foram excluídas de ofício.

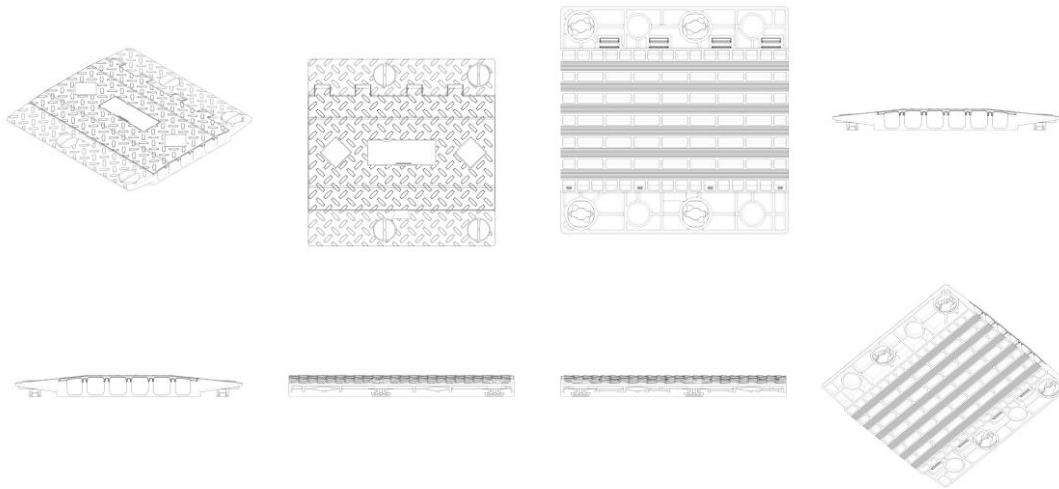

BR302024005062-3

Concessão de registro

Código de despacho: 158

Titular: CÉSAR MARQUES YOSHIZUMI [BR/SP]

Autor: CESAR MARQUES YOSHIZUMI[BR]

Título do registro: MODULO DE PROTETOR DE CABO T

Data de depósito: 19/09/2024

Classificação: 25-99

Detalhes do despacho: De acordo com o item 3.5.2 do Manual de Desenhos Industriais, o campo Descrição do formulário só deve ser usado para incluir informações necessárias à compreensão das figuras do desenho industrial. As informações inseridas neste campo do pedido não cumprem com a finalidade pretendida e foram excluídas de ofício.

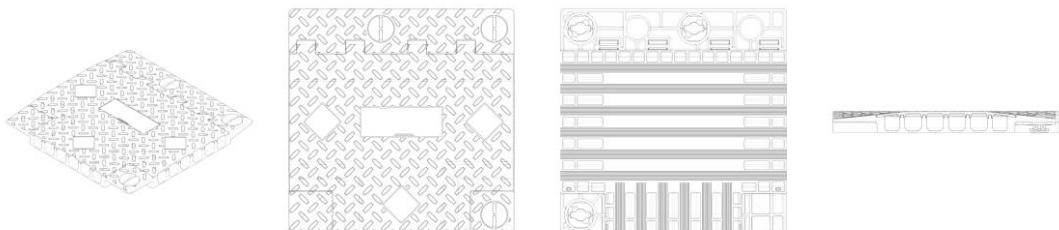

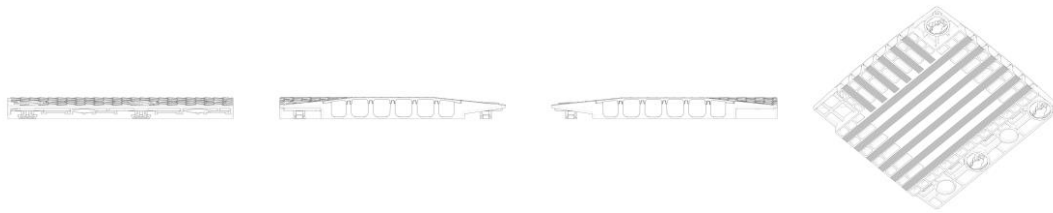

BR302024005079-8

Concessão de registro
 Código de despacho: 158
Titular: HONDA MOTOR CO., LTD. [JP]
 Autor: XIAOHUI ZHAO[CN], RUI MAO[CN] e JUNJIE ZHU[JP]
 Título do registro: MOTOCICLETA
 Data de depósito: 19/09/2024
 Prioridade unionista: 2024-005871 22/03/2024 JP
 Classificação: 12-11
 Procurador: Dannemann, Siemsen, Bigler & Ipanema Moreira



BR302024005107-7

Concessão de registro
 Código de despacho: 158
Titular: THE GILLETTE COMPANY LLC [US]
 Autor: ROBERT HAROLD JOHNSON[US], MORGAN ELIZABETH MATT[US], RENKE JORIS THYE[DE], LINGXUAN KONG[CN], SUSAN CLARE ROBINSON[GB] e LARA KATHARINE GOODMAN[GB]
 Título do registro: SISTEMA DE APARELHO DE BARBEAR OU DEPILAR
 Data de depósito: 20/09/2024
 Prioridade unionista: 29/934,305 25/03/2024 US
 Classificação: 28-03
 Procurador: TRENCH ROSSI E WATANABE ADVOGADOS (RJ)

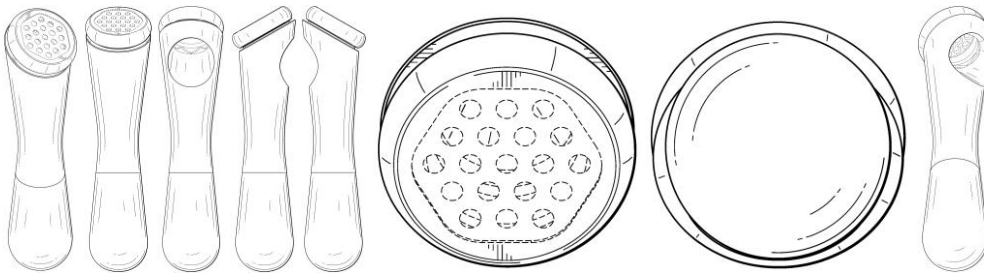

BR302024005108-5

Concessão de registro

Código de despacho: 158

Titular: THE GILLETTE COMPANY LLC [US]

Autor: ROBERT HAROLD JOHNSON[US], MORGAN ELIZABETH MATT[US], RENKE JORIS THYE[DE], LINGXUAN KONG[CN], SUSAN CLARE ROBINSON[GB] e LARA KATHARINE GOODMAN[GB]

Título do registro: PEÇA DE CONJUNTO DE BARBEAR OU DEPILAR

Data de depósito: 20/09/2024

Prioridade unionista: 29/934,307 25/03/2024 US

Classificação: 28-03

Procurador: TRENCH ROSSI E WATANABE ADVOGADOS (RJ)

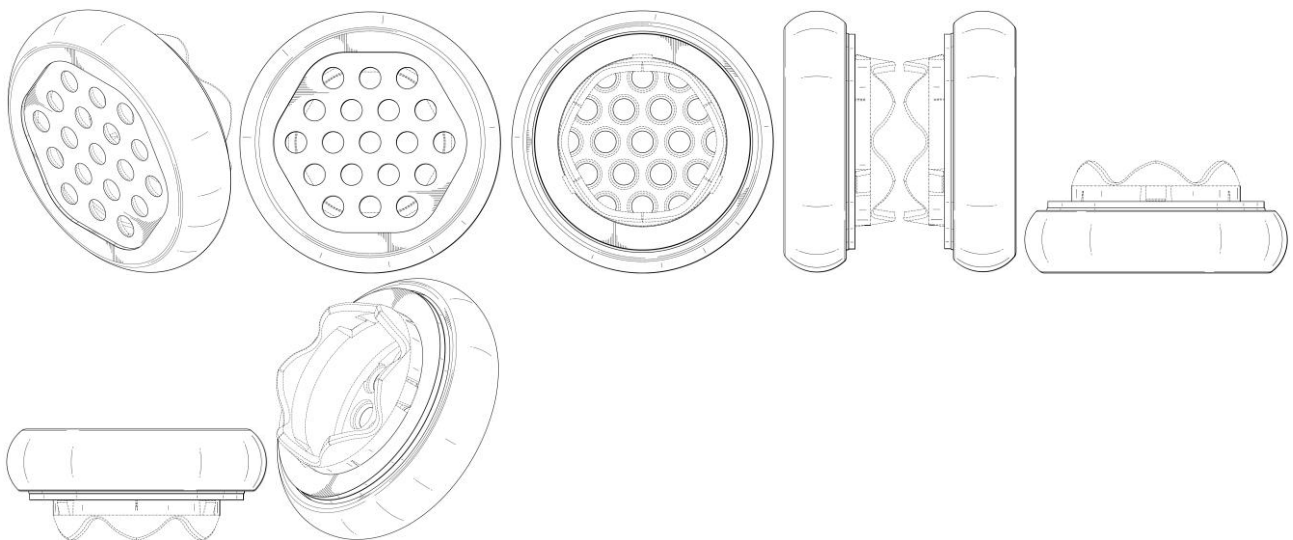

BR302024005109-3

Concessão de registro

Código de despacho: 158

Titular: THE GILLETTE COMPANY LLC [US]

Autor: MORGAN ELIZABETH MATT[US], RENKE JORIS THYE[DE] e LINGXUAN KONG[CN]

Título do registro: CABO PARA APARELHO DE BARBEAR OU DEPILAR

Data de depósito: 20/09/2024

Prioridade unionista: 29/934,308 25/03/2024 US

Classificação: 28-03

Procurador: TRENCH ROSSI E WATANABE ADVOGADOS (RJ)

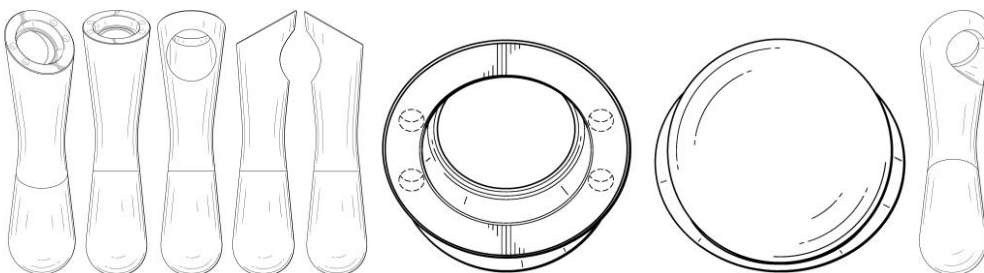

BR302024005112-3

Concessão de registro

Código de despacho: 158

Titular: ANRAN SUPPLY CHAIN MANAGEMENT LIMITED - ANRAN [HK]

Autor: ZOU ZIHUA[CN]

Título do registro: GARRAFAS TÉRMICAS

Data de depósito: 20/09/2024

Classificação: 07-10

Procurador: DANILO ALVES

Detalhes do despacho: Classe de locarno alterada para 7.10 - RECIPIENTES TÉRMICOS PARA USO DOMÉSTICO, pois tem referência específica para o produto reivindicado, de acordo com a nota técnica 01/2024.



BR302024005117-4

Concessão de registro

Código de despacho: 158

Titular: JOÃO MILTON MENEGHETTI [BR/SP]

Autor: JOÃO MILTON MENEGHETTI[BR]

Título do registro: Armários aéreos de banheiro

Data de depósito: 20/09/2024

Classificação: 06-04

Detalhes do despacho: Legenda corrigida de ofício de acordo com a nota técnica 01/2024.

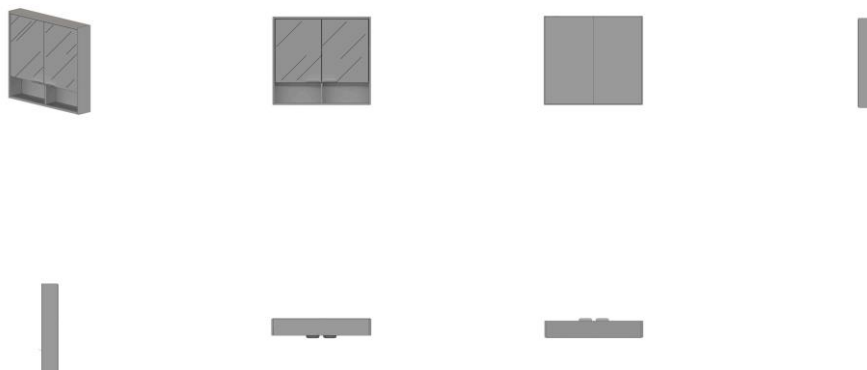

BR302024005157-3

Concessão de registro

Código de despacho: 158

Titular: INDÚSTRIA METALÚRGICA MCA LTDA [BR/SP]

Autor: JOSÉ EDUARDO MELRO[BR]

Título do registro: CABO DE PANELA DE PRESSÃO

Data de depósito: 23/09/2024

Classificação: 07-02

Procurador: Icamp Marcas e Patentes Ltda

Detalhes do despacho: Considerando-se o item 5.3 do Manual e com base na Nota Técnica nº 01/2024 do CPAPD, foram feitas as seguintes alterações: excluída a expressão "Configuração aplicada a/em" do título do pedido e do relatório descritivo.

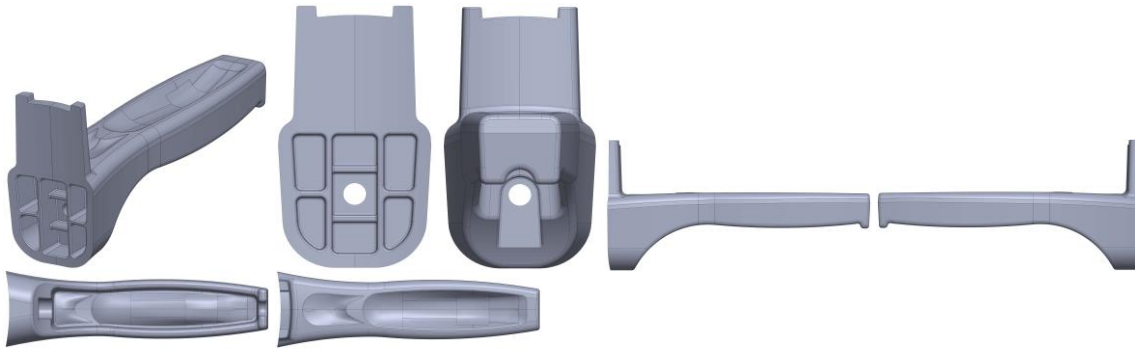

BR302024005158-1

Concessão de registro
 Código de despacho: 158
Titular: BAMBOLA INDÚSTRIA E COMÉRCIO DE BRINQUEDOS LTDA [BR/SP]
 Autor: FABRICIO DE SENAS BAZZO[BR] e FELIPE MAGALHAES BAZZO[BR]
 Título do registro: cachorro de brinquedo
 Data de depósito: 23/09/2024
 Classificação: 21-01
 Procurador: Marília Cruzatti



BR302024005159-0

Concessão de registro
 Código de despacho: 158
Titular: BAMBOLA INDÚSTRIA E COMÉRCIO DE BRINQUEDOS LTDA [BR/SP]
 Autor: FABRICIO DE SENAS BAZZO[BR] e FELIPE MAGALHAES BAZZO[BR]
 Título do registro: dinossauro de brinquedo
 Data de depósito: 23/09/2024
 Classificação: 21-01
 Procurador: Marília Cruzatti





BR302024005161-1

Concessão de registro

Código de despacho: 158

Titular: BAMBOLA INDÚSTRIA E COMÉRCIO DE BRINQUEDOS LTDA [BR/SP]

Autor: FABRICIO DE SENAS BAZZO[BR] e FELIPE MAGALHAES BAZZO[BR]

Título do registro: dinossauro de brinquedo

Data de depósito: 23/09/2024

Classificação: 21-01

Procurador: Marília Crozatti



BR302024005162-0

Concessão de registro

Código de despacho: 158

Titular: BAMBOLA INDÚSTRIA E COMÉRCIO DE BRINQUEDOS LTDA [BR/SP]

Autor: FABRICIO DE SENAS BAZZO[BR] e FELIPE MAGALHAES BAZZO[BR]

Título do registro: dinossauro de brinquedo

Data de depósito: 23/09/2024

Classificação: 21-01

Procurador: Marília Crozatti





BR302024005163-8

Concessão de registro

Código de despacho: 158

Titular: BAMBOLA INDÚSTRIA E COMÉRCIO DE BRINQUEDOS LTDA [BR/SP]

Autor: FABRICIO DE SENAS BAZZO[BR] e FELIPE MAGALHAES BAZZO[BR]

Título do registro: dinossauro de brinquedo

Data de depósito: 23/09/2024

Classificação: 21-01

Procurador: Marília Cruzatti



BR302024005181-6

Concessão de registro

Código de despacho: 158

Titular: ERE LAB CRIAÇÃO E DESENVOLVIMENTO DE EQUIPAMENTOS LTDA [BR/SP]

Autor: HELOISA MARA PAOLI WEXLER[BR]

Título do registro: Aparelhos de diversão

Data de depósito: 24/09/2024

Classificação: 21-03

Procurador: TINOCO SOARES SOCIEDADE DE ADVOGADOS

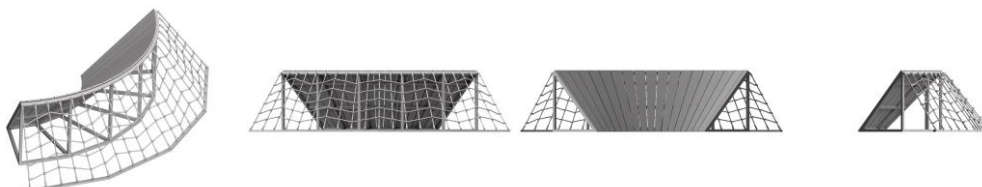

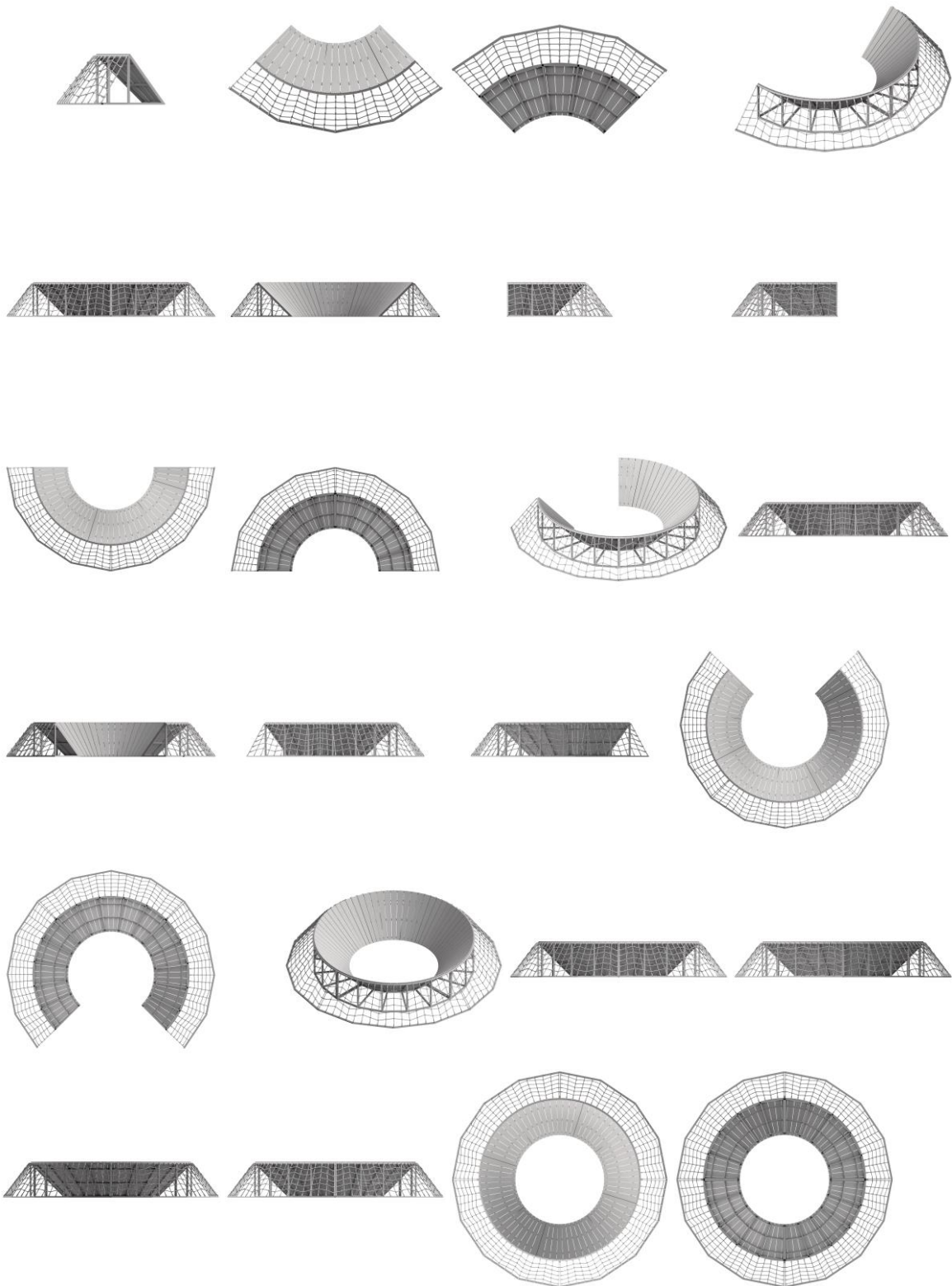

BR302024005183-2

Concessão de registro

Código de despacho: 158

Titular: KONINKLIJKE PHILIPS N.V. [NL]

Autor: XIAOLIN ZHANG[CN], LIN FANG LI[CN] e XIAN ZHANG[CN]

Título do registro: INTERFACE GRÁFICA DE USUÁRIO

Data de depósito: 24/09/2024

Prioridade unionista: 015057194-0007 11/04/2024 EM

Classificação: 14-04

Procurador: Daniel Advogados (Alt.de Daniel & Cia)



BR302024005184-0

Concessão de registro
Código de despacho: 158
Titular: KONINKLIJKE PHILIPS N.V. [NL]
Autor: XIAOLIN ZHANG[CN], LIN FANG LI[CN] e XIAN ZHANG[CN]
Título do registro: ÍCONE
Data de depósito: 24/09/2024
Prioridade unionista: 015057194-0003 11/04/2024 EM
Classificação: 14-04
Procurador: Daniel Advogados (Alt.de Daniel & Cia)

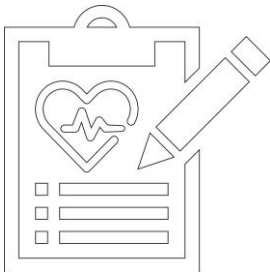

BR302024005185-9

Concessão de registro
Código de despacho: 158
Titular: KONINKLIJKE PHILIPS N.V. [NL]
Autor: XIAOLIN ZHANG[CN], LIN FANG LI[CN] e XIAN ZHANG[CN]
Título do registro: INTERFACE GRÁFICA DE USUÁRIO
Data de depósito: 24/09/2024
Prioridade unionista: 015057194-0008 11/04/2024 EM
Classificação: 14-04
Procurador: Daniel Advogados (Alt.de Daniel & Cia)



BR302024005186-7

Concessão de registro
Código de despacho: 158
Titular: KONINKLIJKE PHILIPS N.V. [NL]
Autor: XIAOLIN ZHANG[CN], LIN FANG LI[CN] e XIAN ZHANG[CN]
Título do registro: ÍCONE
Data de depósito: 24/09/2024
Prioridade unionista: 015057194-0005 11/04/2024 EM
Classificação: 14-04
Procurador: Daniel Advogados (Alt.de Daniel & Cia)



BR302024005187-5

Concessão de registro

Código de despacho: 158

Titular: KONINKLIJKE PHILIPS N.V. [NL]

Autor: XIAOLIN ZHANG[CN], LIN FANG LI[CN] e XIAN ZHANG[CN]

Título do registro: INTERFACE GRÁFICA DE USUÁRIO

Data de depósito: 24/09/2024

Prioridade unionista: 015057194-0009 11/04/2024 EM

Classificação: 14-04

Procurador: Daniel Advogados (Alt.de Daniel & Cia)



BR302024005189-1

Concessão de registro

Código de despacho: 158

Titular: KONINKLIJKE PHILIPS N.V. [NL]

Autor: XIAOLIN ZHANG[CN], LIN FANG LI[CN] e XIAN ZHANG[CN]

Título do registro: ÍCONE

Data de depósito: 24/09/2024

Prioridade unionista: 015057194-0002 11/04/2024 EM

Classificação: 14-04

Procurador: Daniel Advogados (Alt.de Daniel & Cia)



BR302024005190-5

Concessão de registro

Código de despacho: 158

Titular: KONINKLIJKE PHILIPS N.V. [NL]

Autor: XIAOLIN ZHANG[CN], LIN FANG LI[CN] e XIAN ZHANG[CN]

Título do registro: ÍCONE

Data de depósito: 24/09/2024

Prioridade unionista: 015057194-0001 11/04/2024 EM

Classificação: 14-04

Procurador: Daniel Advogados (Alt.de Daniel & Cia)



BR302024005191-3

Concessão de registro
 Código de despacho: 158
Titular: KONINKLIJKE PHILIPS N.V. [NL]
 Autor: XIAOLIN ZHANG[CN], LIN FANG LI[CN] e XIAN ZHANG[CN]
 Título do registro: ÍCONE
 Data de depósito: 24/09/2024
 Prioridade unionista: 015057194-0004 11/04/2024 EM
 Classificação: 14-04
 Procurador: Daniel Advogados (Alt.de Daniel & Cia)



BR302024005201-4

Concessão de registro
 Código de despacho: 158
Titular: THE PROCTER & GAMBLE COMPANY [US]
 Autor: GILES MICHAEL OWEN HOPLEY[GB], CAROLINA STEIN DE ABREU NOVAIS[PT] e GABRIEL AUGUSTO VIEIRA FERNANDES[BR]
 Título do registro: Ornamentação para embalagens
 Data de depósito: 24/09/2024
 Prioridade unionista: WIPO146445 DM/238730 28/03/2024 WO
 Classificação: 09-03
 Procurador: TRENCH ROSSI E WATANABE ADVOGADOS (RJ)

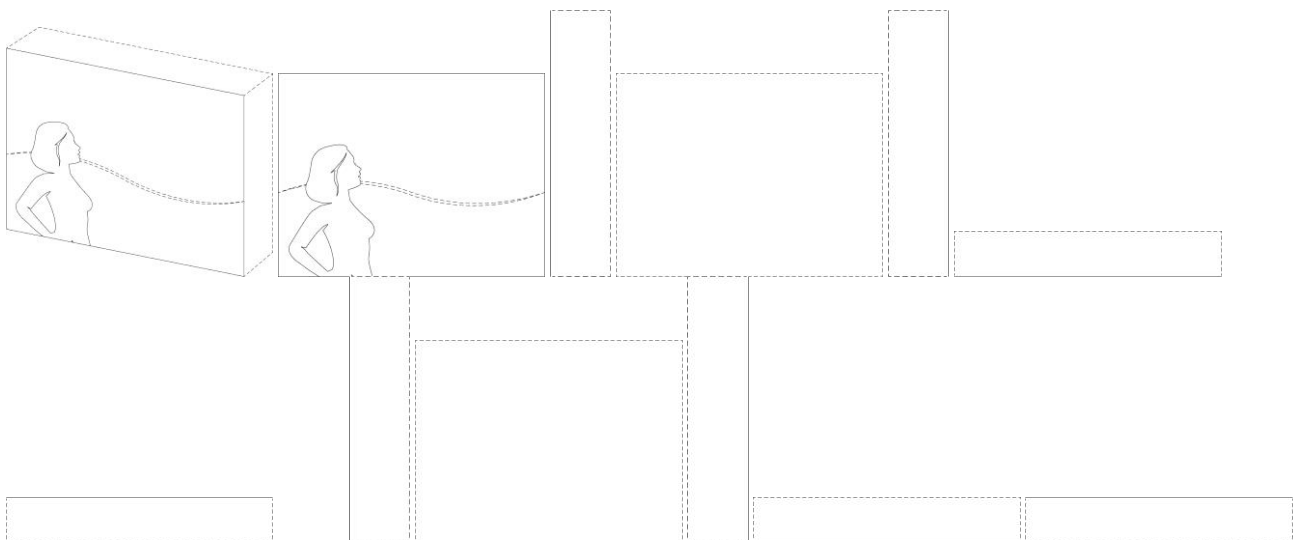



BR302024005203-0

Concessão de registro
 Código de despacho: 158
Titular: GRENDENE S.A. [BR/CE]
 Autor: SCHANA CENCI MARIN[BR]
 Título do registro: Calçado
 Data de depósito: 25/09/2024
 Classificação: 02-04
 Procurador: Remer Villaça & Nogueira Assessoria e Consultoria de Prop. Intelectual S/S Ltda.





BR302024005204-9

Concessão de registro
Código de despacho: 158
Titular: GRENDENE S.A. [BR/CE]
Autor: SCHANA CENCI MARIN[BR]
Título do registro: Calçado
Data de depósito: 25/09/2024
Classificação: 02-04
Procurador: Remer Villaça & Nogueira Assessoria e Consultoria de Prop. Intelectual S/S Ltda.



BR302024005205-7

Concessão de registro
Código de despacho: 158
Titular: GRENDENE S.A. [BR/CE]
Autor: SCHANA CENCI MARIN[BR]
Título do registro: Calçado
Data de depósito: 25/09/2024
Classificação: 02-04
Procurador: Remer Villaça & Nogueira Assessoria e Consultoria de Prop. Intelectual S/S Ltda.



BR302024005208-1

Concessão de registro
Código de despacho: 158
Titular: GRENDENE S.A. [BR/CE]
Autor: SCHANA CENCI MARIN[BR]
Título do registro: Calçado
Data de depósito: 25/09/2024
Classificação: 02-04
Procurador: Remer Villaça & Nogueira Assessoria e Consultoria de Prop. Intelectual S/S Ltda.

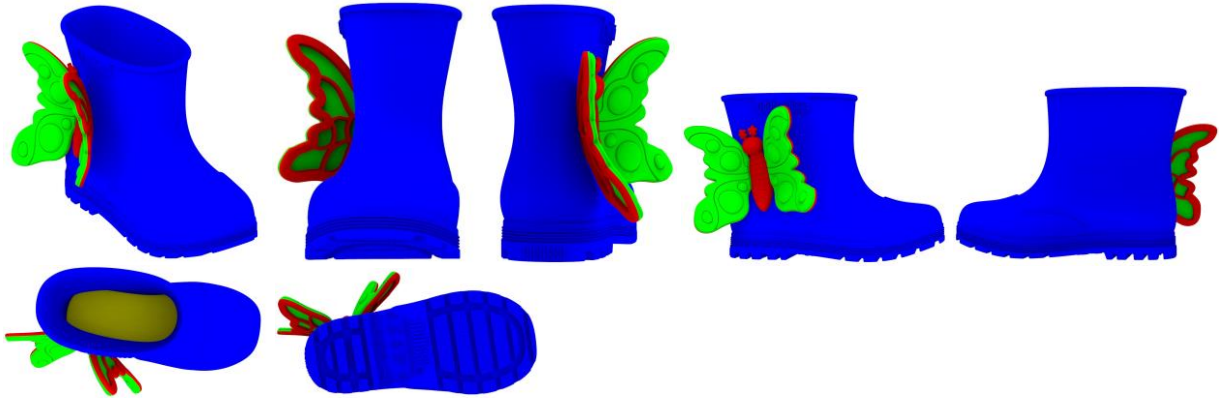

BR302024005210-3

Concessão de registro
 Código de despacho: 158
Titular: GRENDENE S.A. [BR/CE]
 Autor: SCHANA CENCI MARIN[BR]
 Título do registro: Calçado
 Data de depósito: 25/09/2024
 Classificação: 02-04
 Procurador: Remer Villaça & Nogueira Assessoria e Consultoria de Prop. Intelectual S/S Ltda.



BR302024005211-1

Concessão de registro
 Código de despacho: 158
Titular: GRENDENE S.A. [BR/CE]
 Autor: SCHANA CENCI MARIN[BR]
 Título do registro: Calçado
 Data de depósito: 25/09/2024
 Classificação: 02-04
 Procurador: Remer Villaça & Nogueira Assessoria e Consultoria de Prop. Intelectual S/S Ltda.



BR302024005213-8

Concessão de registro
 Código de despacho: 158
Titular: GRENEDE S.A. [BR/CE]
 Autor: SCHANA CENCI MARIN[BR]
 Título do registro: Calçado
 Data de depósito: 25/09/2024
 Classificação: 02-04
 Procurador: Remer Villaça & Nogueira Assessoria e Consultoria de Prop. Intelectual S/S Ltda.



BR302024005215-4

Concessão de registro
 Código de despacho: 158
Titular: GRENEDE S.A. [BR/CE]
 Autor: SCHANA CENCI MARIN[BR]
 Título do registro: Calçado
 Data de depósito: 25/09/2024
 Classificação: 02-04
 Procurador: Remer Villaça & Nogueira Assessoria e Consultoria de Prop. Intelectual S/S Ltda.



BR302024005219-7

Concessão de registro
 Código de despacho: 158
Titular: GRENEDE S.A. [BR/CE]
 Autor: SCHANA CENCI MARIN[BR]
 Título do registro: Calçado
 Data de depósito: 25/09/2024
 Classificação: 02-04
 Procurador: Remer Villaça & Nogueira Assessoria e Consultoria de Prop. Intelectual S/S Ltda.



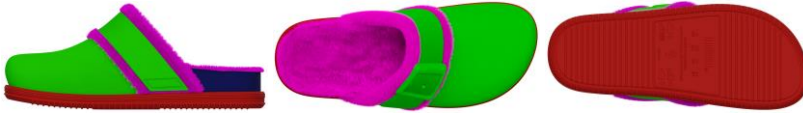

BR302024005220-0

Concessão de registro
 Código de despacho: 158
Titular: GRENDENE S.A. [BR/CE]
 Autor: SCHANA CENCI MARIN[BR]
 Título do registro: Calçado
 Data de depósito: 25/09/2024
 Classificação: 02-04
 Procurador: Remer Villaça & Nogueira Assessoria e Consultoria de Prop. Intelectual S/S Ltda.



BR302024005221-9

Concessão de registro
 Código de despacho: 158
Titular: GRENDENE S.A. [BR/CE]
 Autor: SCHANA CENCI MARIN[BR]
 Título do registro: Calçado
 Data de depósito: 25/09/2024
 Classificação: 02-04
 Procurador: Remer Villaça & Nogueira Assessoria e Consultoria de Prop. Intelectual S/S Ltda.

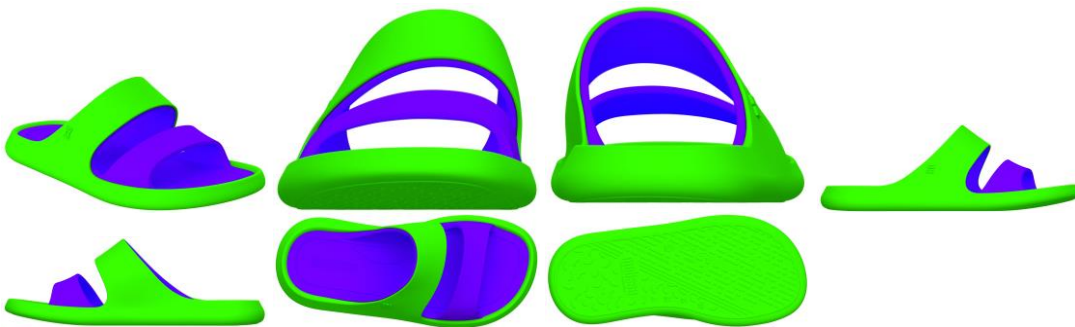

BR302024005222-7

Concessão de registro
 Código de despacho: 158
Titular: JADERSON DE ALMEIDA [BR/SC]
 Autor: JADERSON DE ALMEIDA[BR]
 Título do registro: Cadeiras [assentos]
 Data de depósito: 25/09/2024
 Classificação: 06-01





BR302024005248-0

Concessão de registro
 Código de despacho: 158
Titular: HONDA MOTOR CO., LTD. [JP]
 Autor: RAFAEL CHIARELLO DE ARAUJO[BR] e TOMOYUKI IGUCHI[JP]
 Título do registro: MOTOCICLETA
 Data de depósito: 26/09/2024
 Prioridade unionista: 2024-006663 29/03/2024 JP
 Classificação: 12-11
 Procurador: Dannemann, Siemsen, Bigler & Ipanema Moreira



BR302024005249-9

Concessão de registro
 Código de despacho: 158
Titular: HONDA MOTOR CO., LTD. [JP]
 Autor: RAFAEL CHIARELLO DE ARAUJO[BR] e TOMOYUKI IGUCHI[JP]
 Título do registro: Carenagem
 Data de depósito: 26/09/2024
 Prioridade unionista: 2024-006665 29/03/2024 JP
 Classificação: 12-11
 Procurador: Dannemann, Siemsen, Bigler & Ipanema Moreira

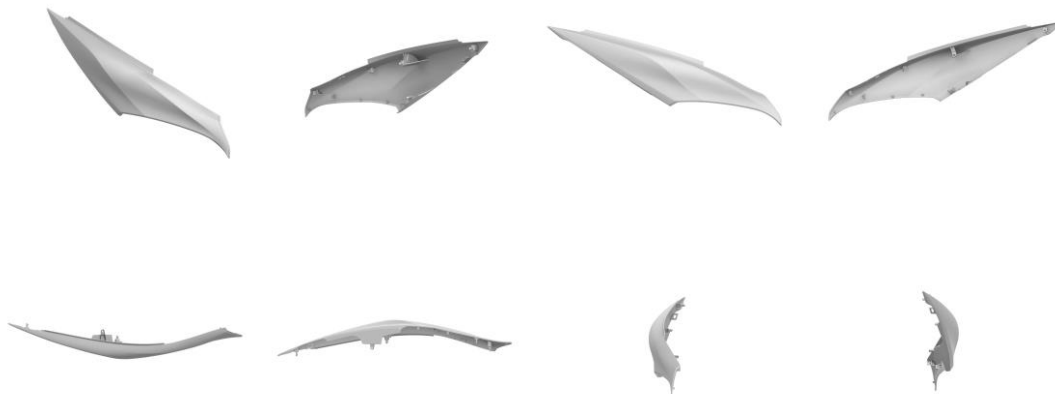

BR302024005250-2

Concessão de registro

Código de despacho: 158

Titular: HONDA MOTOR CO., LTD. [JP]

Autor: TAKASHI SHIGIHARA[JP], TOMOYUKI IGUCHI[JP] e THIAGO RAMALHO GUERMANDI DOS SANTOS[BR]

Título do registro: FAROL PARA MOTOCICLETA

Data de depósito: 26/09/2024

Prioridade unionista: 2024-006666 29/03/2024 JP

Classificação: 26-06

Procurador: Dannemann, Siemsen, Bigler & Ipanema Moreira



BR302024005251-0

Concessão de registro

Código de despacho: 158

Titular: HONDA MOTOR CO., LTD. [JP]

Autor: HIDEKAZU IWATA[JP] e RAFAEL CHIARELLO DE ARAUJO[BR]

Título do registro: carenagem

Data de depósito: 26/09/2024

Prioridade unionista: 2024-006664 29/03/2024 JP

Classificação: 12-11

Procurador: Dannemann, Siemsen, Bigler & Ipanema Moreira

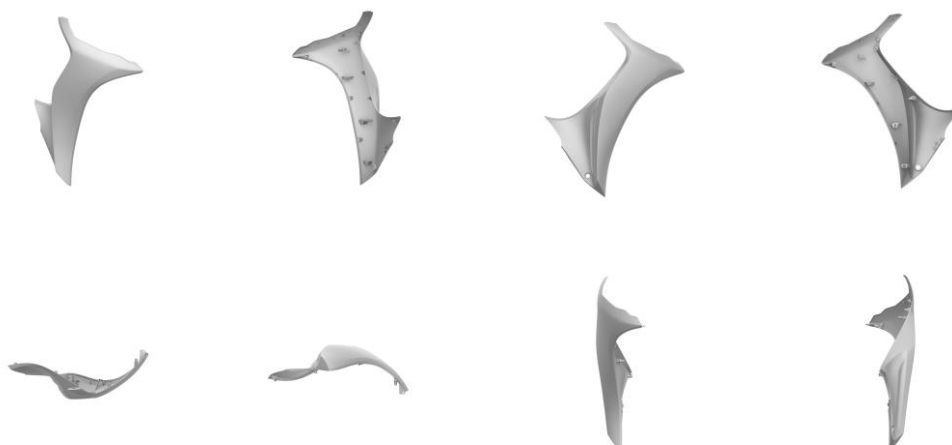

BR302024005268-5

Concessão de registro

Código de despacho: 158

Titular: RAFAEL HAAG [BR/RS]

Autor: RAFAEL HAAG[BR]
 Título do registro: Piscinas [não transportáveis]
 Data de depósito: 26/09/2024
 Classificação: 25-03
 Procurador: LUANA KLAUS
 Detalhes do despacho: Título e classificação adequados de ofício a fim de corresponderem ao produto representado nas figuras, com apoio na Nota Técnica INPI/CPAPD nº 01/2024.

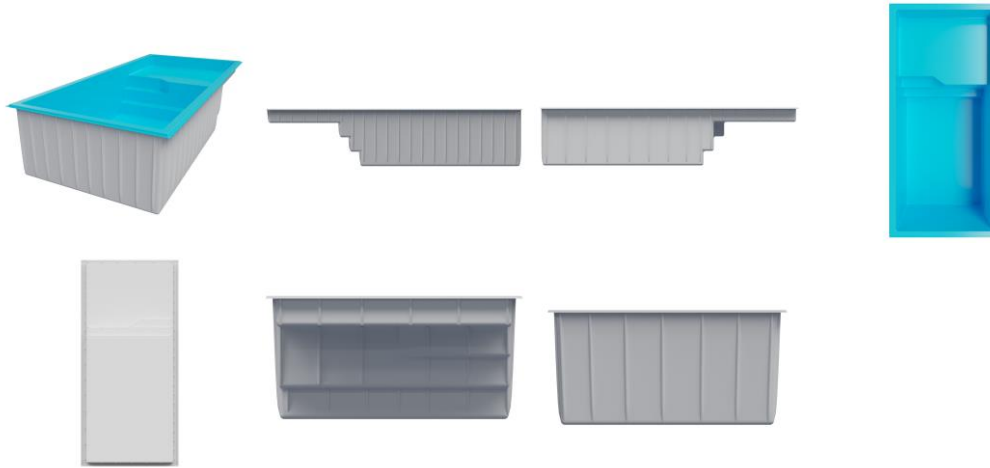

BR302024005275-8

Concessão de registro
 Código de despacho: 158
Titular: BYD COMPANY LIMITED [CN]
 Autor: WOLFGANG JOSEF EGGER[DE], YUBO LIAN[CN], YUAN WANG[CN] e MINGMING JIANG[CN]
 Título do registro: Automóveis
 Data de depósito: 27/09/2024
 Prioridade unionista: 202430172085.6 29/03/2024 CN
 Classificação: 12-08
 Procurador: LEONOR MAGALHÃES PERES GALVÃO

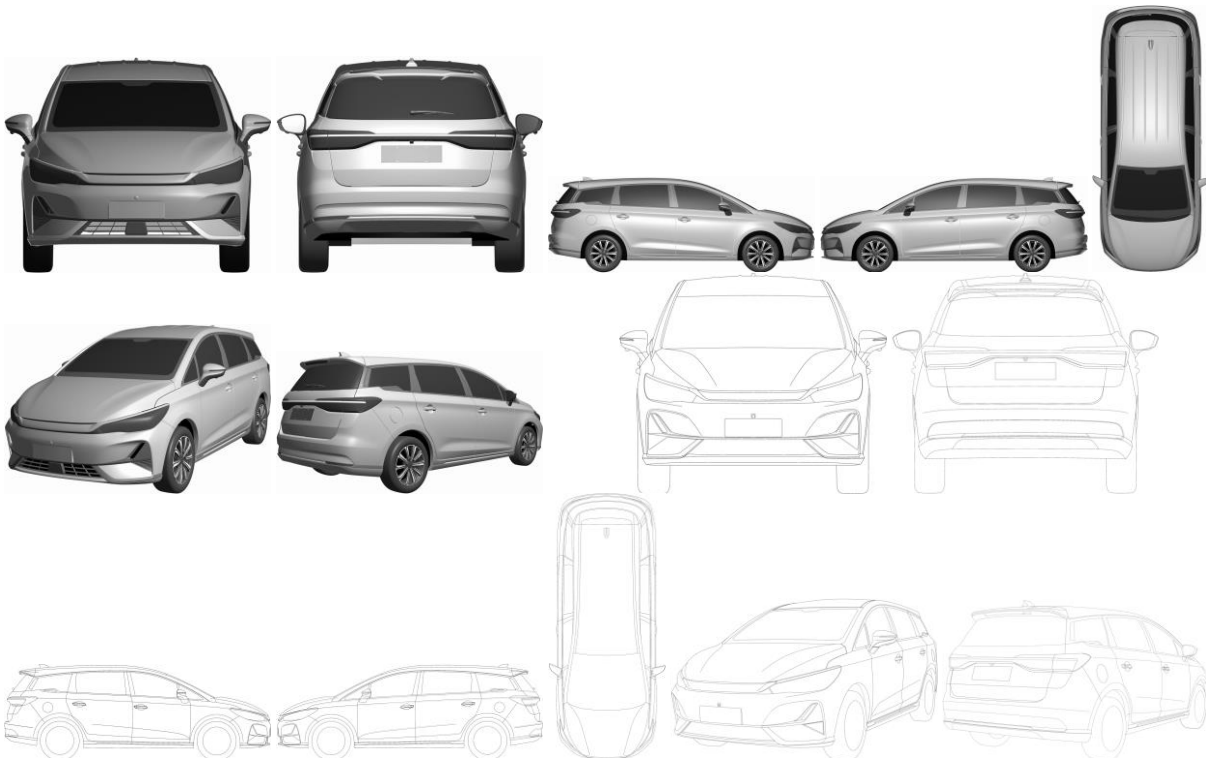

BR302024005277-4

Concessão de registro

Código de despacho: 158

Titular: FERRARI S.P.A. [IT]

Autor: FLAVIO MANZONI[IT] e CARLO PALAZZANI[IT]

Título do registro: Automóveis

Data de depósito: 27/09/2024

Prioridade unionista: DM/236911 27/03/2024 WO e DM/237621 27/03/2024 WO

Classificação: 12-08 e 21-01

Procurador: Ariboni, Fabbri e Schmidt Sociedade de Advogados

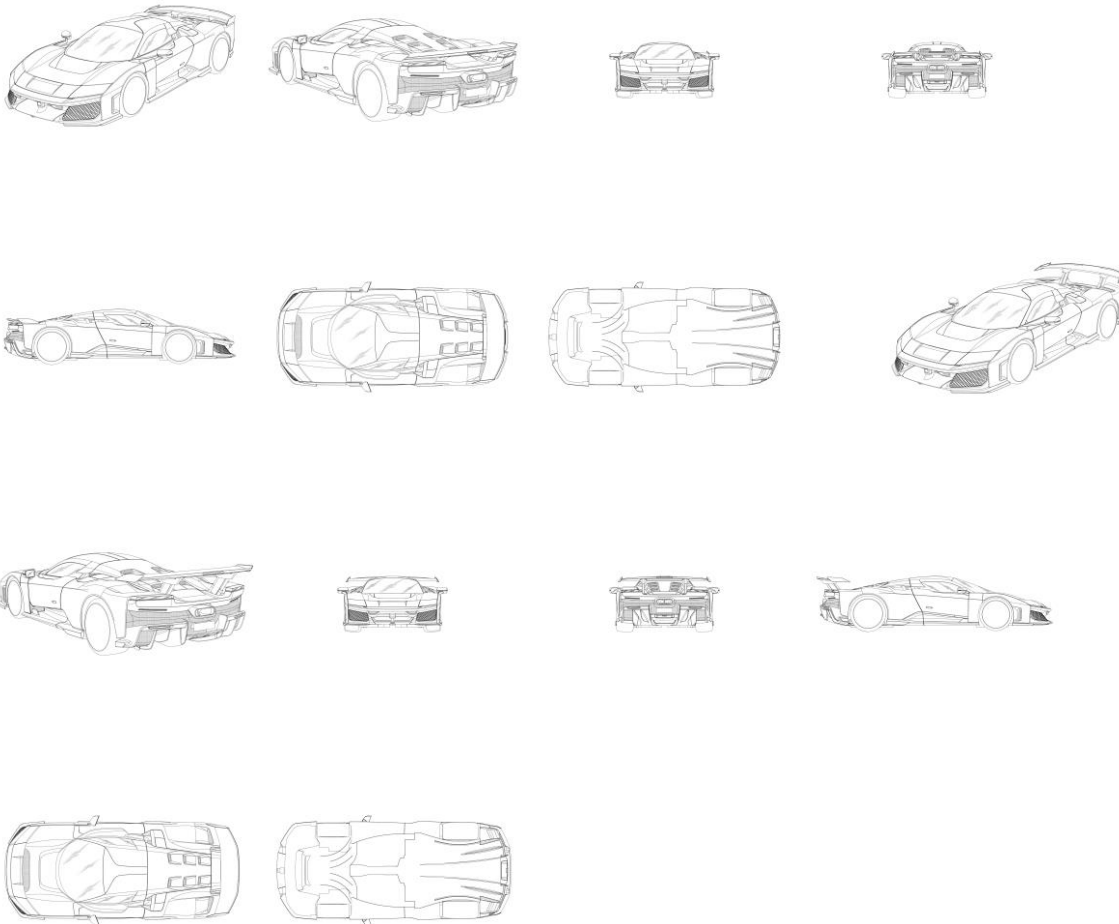

BR302024005280-4

Concessão de registro

Código de despacho: 158

Titular: CHRISTIAN DIOR COUTURE [FR]

Autor: VICTOIRE DE CASTELLANE[FR]

Título do registro: ANEL

Data de depósito: 27/09/2024

Prioridade unionista: DM/237316 16/05/2024 WO

Classificação: 11-01

Procurador: LUIZ LEONARDOS & ADVOGADOS

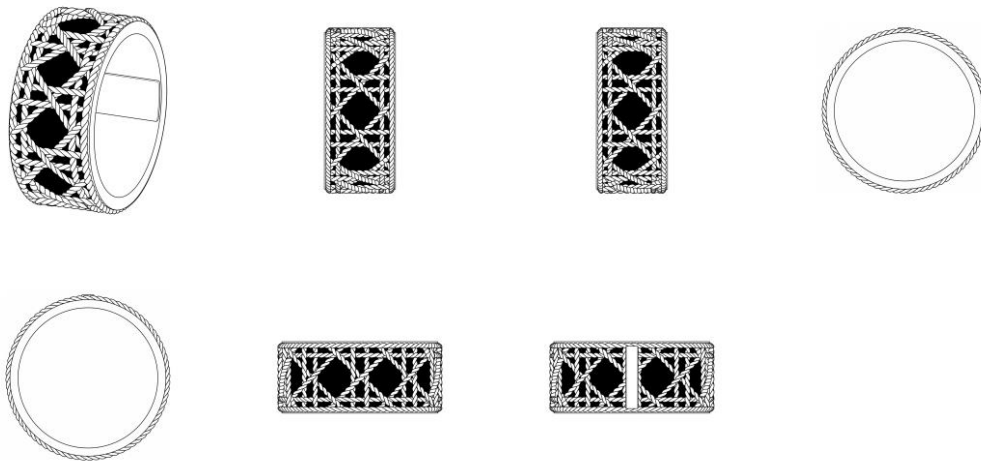

BR302024005282-0

Concessão de registro
Código de despacho: 158
Titular: CHRISTIAN DIOR COUTURE [FR]
Autor: VICTOIRE DE CASTELLANE[FR]
Título do registro: ANEL
Data de depósito: 27/09/2024
Prioridade unionista: DM/237316 16/05/2024 WO
Classificação: 11-01
Procurador: LUIZ LEONARDOS & ADVOGADOS

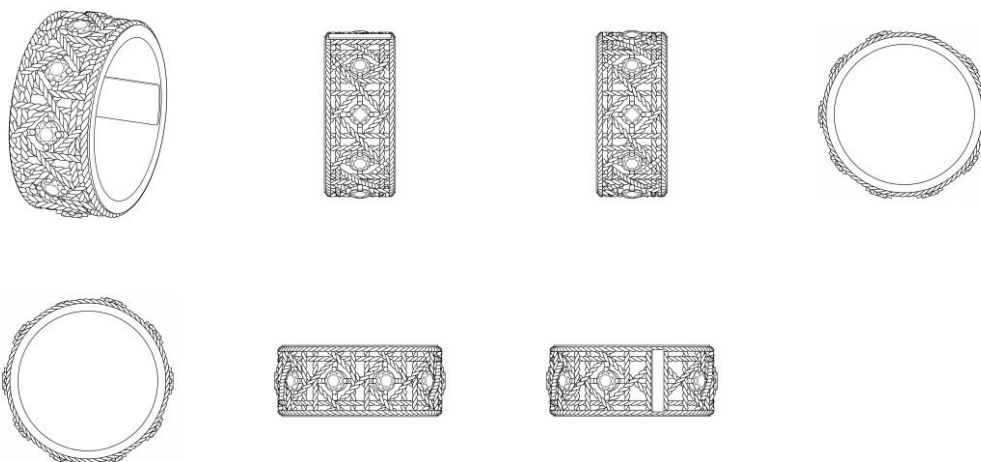

BR302024005283-9

Concessão de registro
Código de despacho: 158
Titular: CHRISTIAN DIOR COUTURE [FR]
Autor: VICTOIRE DE CASTELLANE[FR]
Título do registro: ANEL
Data de depósito: 27/09/2024
Prioridade unionista: DM/237316 16/05/2024 WO
Classificação: 11-01
Procurador: LUIZ LEONARDOS & ADVOGADOS

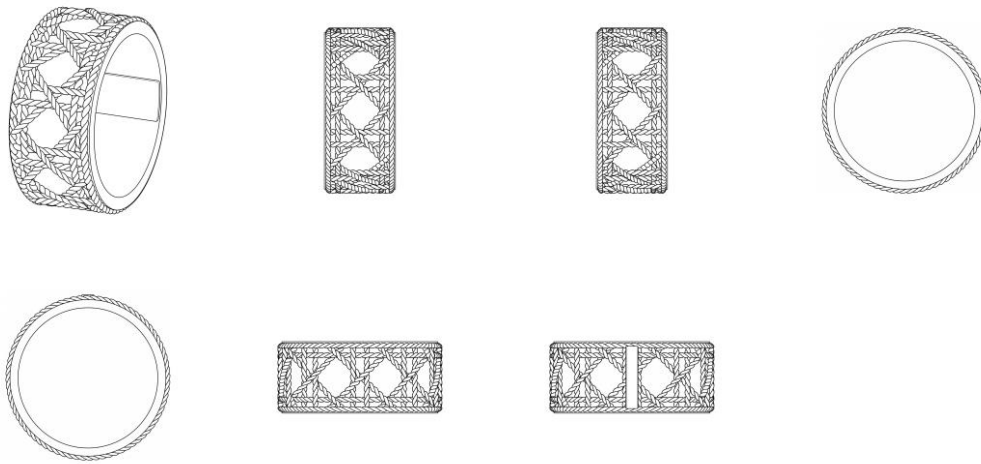

BR302024005284-7

Concessão de registro

Código de despacho: 158

Titular: UNILEVER IP HOLDINGS B.V. [XX]

Autor: JONATHAN HOGWOOD[GB], MICHAEL JAMES WEBSTER[GB], GAVIN GEORGE FLOWERS[GB], AARON DAVID MCKENNY[GB], DANIEL MATTHEW MILLINGTON[GB], SEAN PATRICK O'REILLY[IE] e NICOLA JANE WESTGARTH-FLYNN[GB]

Título do registro: DISPENSADOR DE DESODORANTE

Data de depósito: 27/09/2024

Prioridade unionista: 6355600 27/03/2024 GB, 6355601 27/03/2024 GB, 6355602 27/03/2024 GB e 6355603 27/03/2024 GB

Classificação: 09-01

Procurador: Carolina Nakata

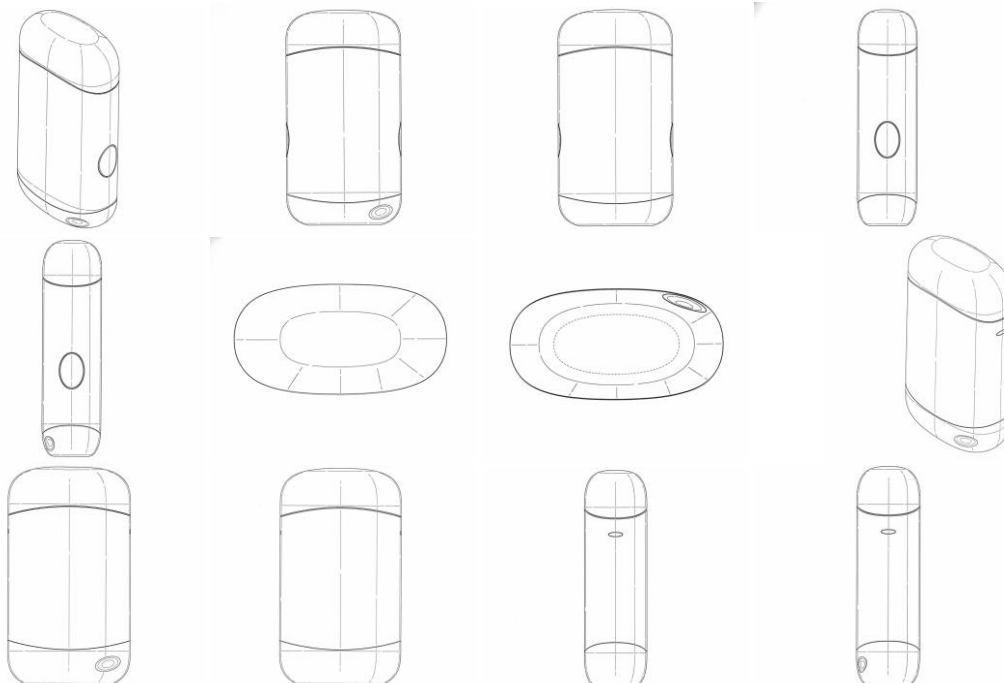

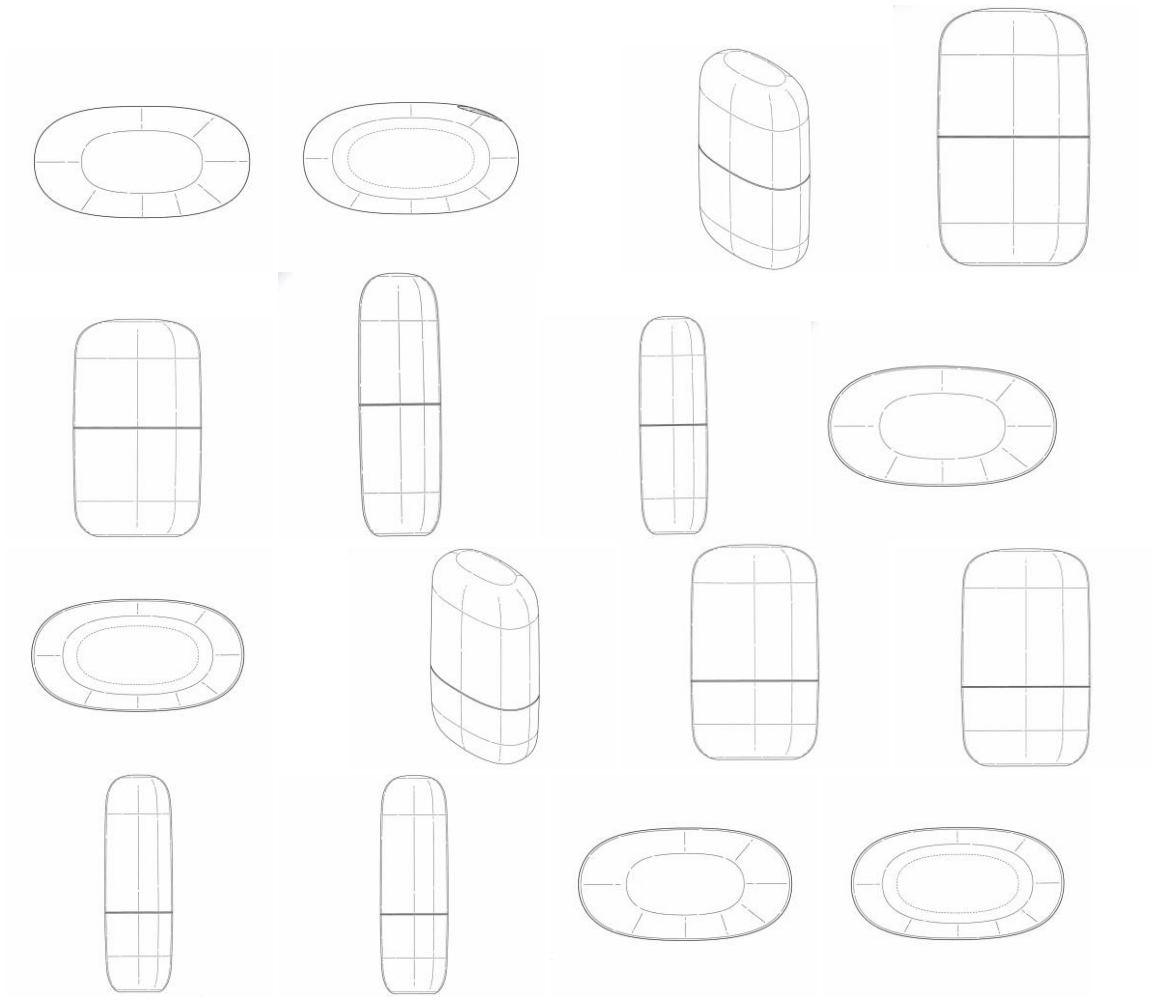

BR302024005285-5

Concessão de registro
 Código de despacho: 158
Titular: CHRISTIAN DIOR COUTURE [FR]
 Autor: VICTOIRE DE CASTELLANE[FR]
 Título do registro: BRINCO
 Data de depósito: 27/09/2024
 Prioridade unionista: DM/237316 16/05/2024 WO
 Classificação: 11-01
 Procurador: LUIZ LEONARDOS & ADVOGADOS

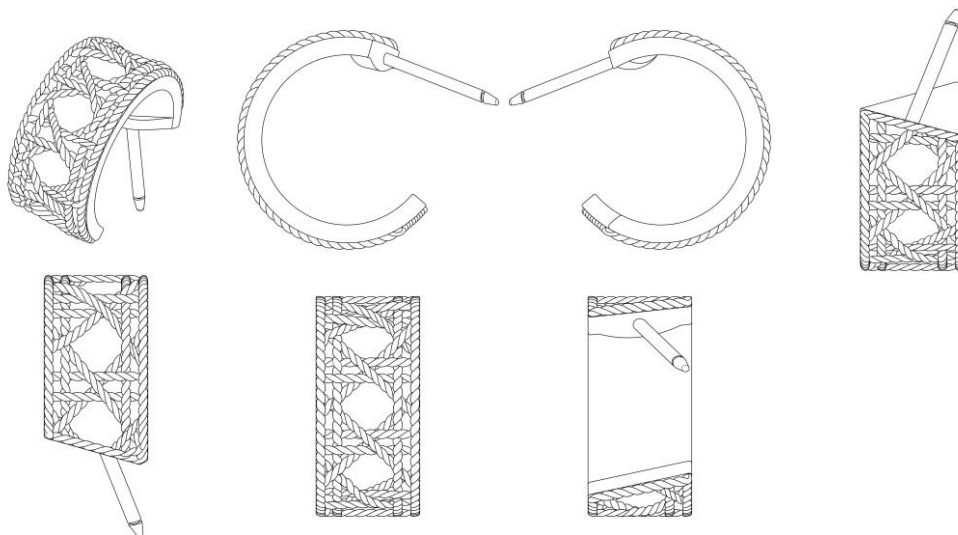

BR302024005286-3

Concessão de registro
 Código de despacho: 158
Titular: CHRISTIAN DIOR COUTURE [FR]
 Autor: VICTOIRE DE CASTELLANE[FR]
 Título do registro: BRINCO
 Data de depósito: 27/09/2024
 Prioridade unionista: DM/237316 16/05/2024 WO
 Classificação: 11-01
 Procurador: LUIZ LEONARDOS & ADVOGADOS

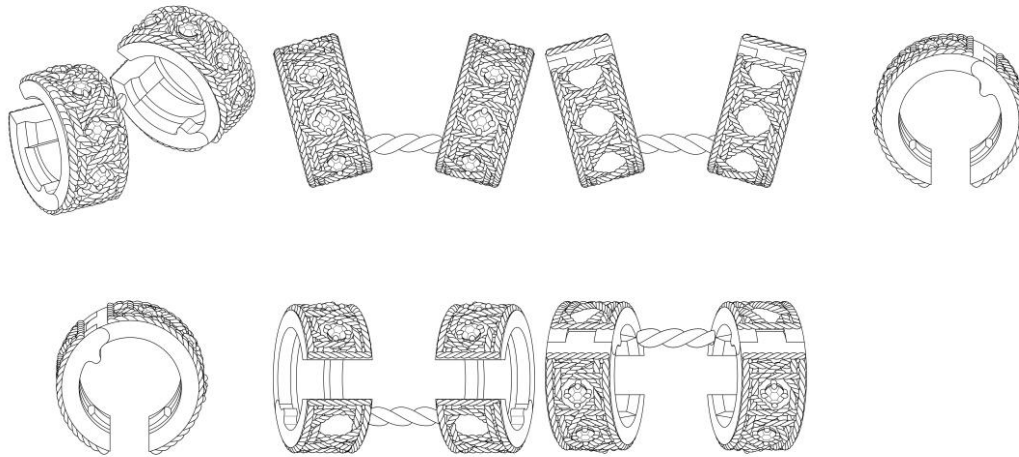

BR302024005287-1

Concessão de registro
 Código de despacho: 158
Titular: CHRISTIAN DIOR COUTURE [FR]
 Autor: VICTOIRE DE CASTELLANE[FR]
 Título do registro: BRACELETE
 Data de depósito: 27/09/2024
 Prioridade unionista: DM/237316 16/05/2024 WO
 Classificação: 11-01
 Procurador: LUIZ LEONARDOS & ADVOGADOS

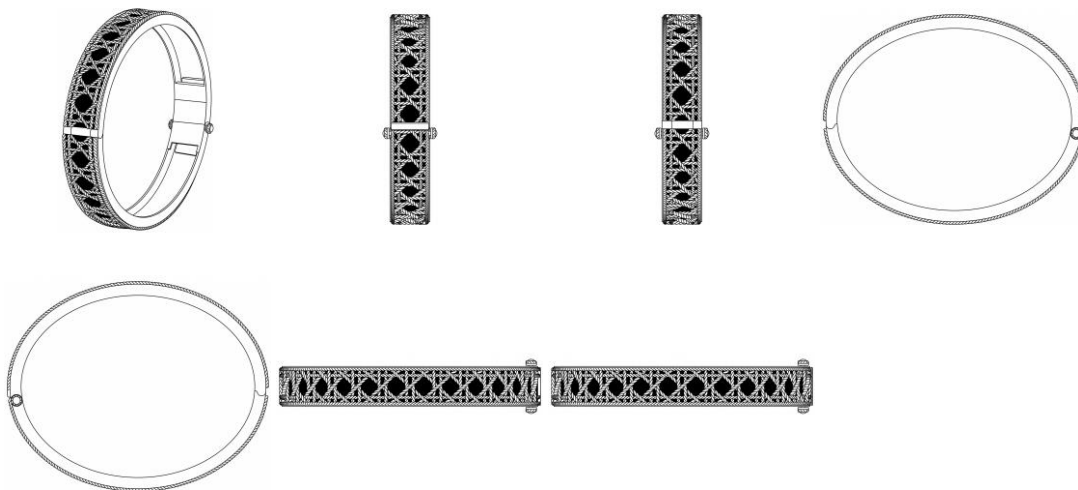

BR302024005288-0

Concessão de registro
 Código de despacho: 158
Titular: CHRISTIAN DIOR COUTURE [FR]

Autor: VICTOIRE DE CASTELLANE[FR]
 Título do registro: BRACELETE
 Data de depósito: 27/09/2024
 Prioridade unionista: DM/237316 16/05/2024 WO
 Classificação: 11-01
 Procurador: LUIZ LEONARDOS & ADVOGADOS

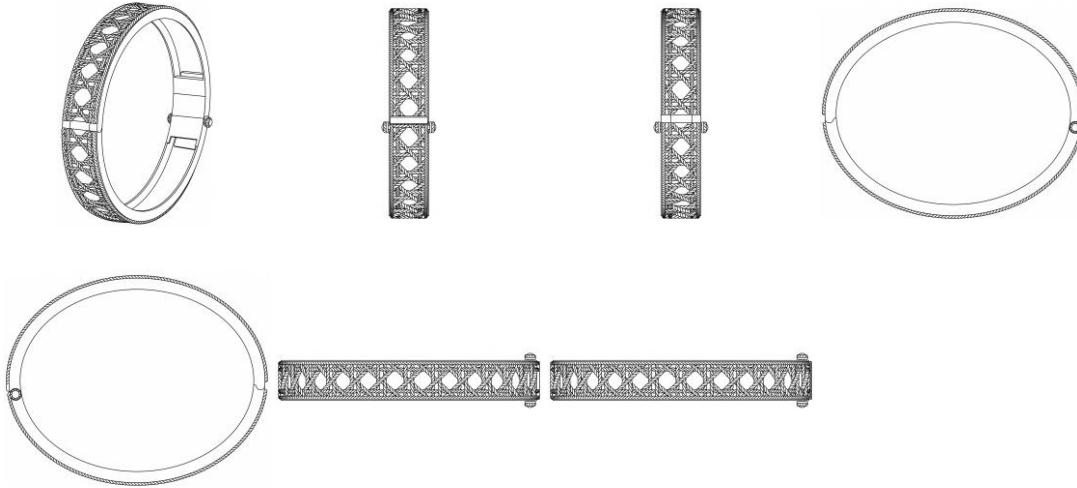

BR302024005303-7

Concessão de registro
 Código de despacho: 158
Titular: BYD COMPANY LIMITED [CN]
 Autor: YUANZHEN PAN[CN], SHANGQING LIN[CN], MINGXIAO ZHANG[CN], LINGTAO KONG[CN] e GUANFU LIU[CN]
 Título do registro: FAROL TRASEIRO AUTOMOTIVO
 Data de depósito: 27/09/2024
 Prioridade unionista: 202430206568.3 13/04/2024 CN
 Classificação: 26-06
 Procurador: KASZMAR LEONARDOS PROPRIEDADE INTELECTUAL

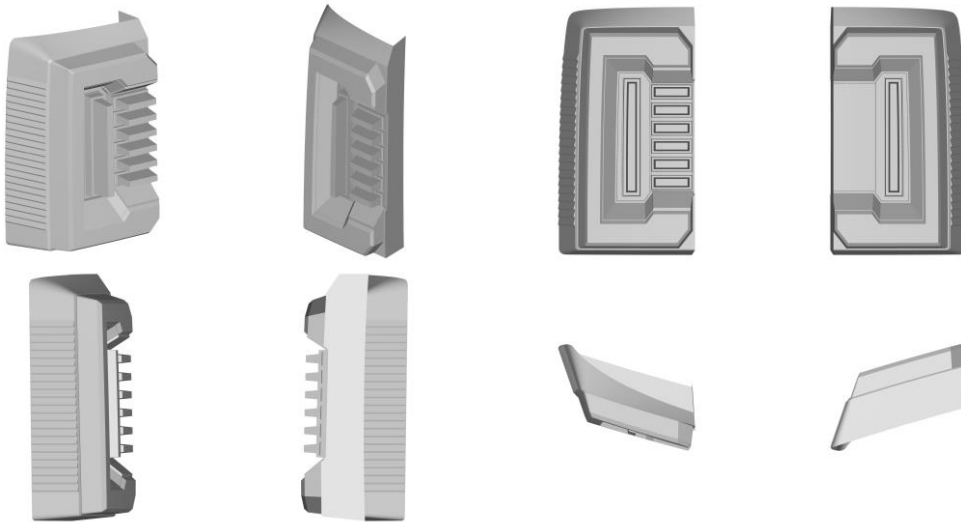

BR302024005307-0

Concessão de registro
 Código de despacho: 158
Titular: BYD COMPANY LIMITED [CN]
 Autor: SHANGQING LIN[CN], YUYANG LIU[CN], XUEJIE LV[CN] e CHUNQUAN ZHANG[CN]
 Título do registro: FAROL TRASEIRO AUTOMOTIVO
 Data de depósito: 27/09/2024
 Prioridade unionista: 202430194804.4 09/04/2024 CN
 Classificação: 26-06

Procurador: KASZNAR LEONARDOS PROPRIEDADE INTELECTUAL



BR302024005311-8

Concessão de registro

Código de despacho: 158

Titular: MISTY MORNING HOLDINGS LTD. [BS]

Autor: ALEXANDRE ROQUE DE CARVALHO[BR] e LUCIANA NIGRO MELLO[BR]

Título do registro: Calçados

Data de depósito: 27/09/2024

Classificação: 02-04

Procurador: Diego Mahaut Duarte Pereira

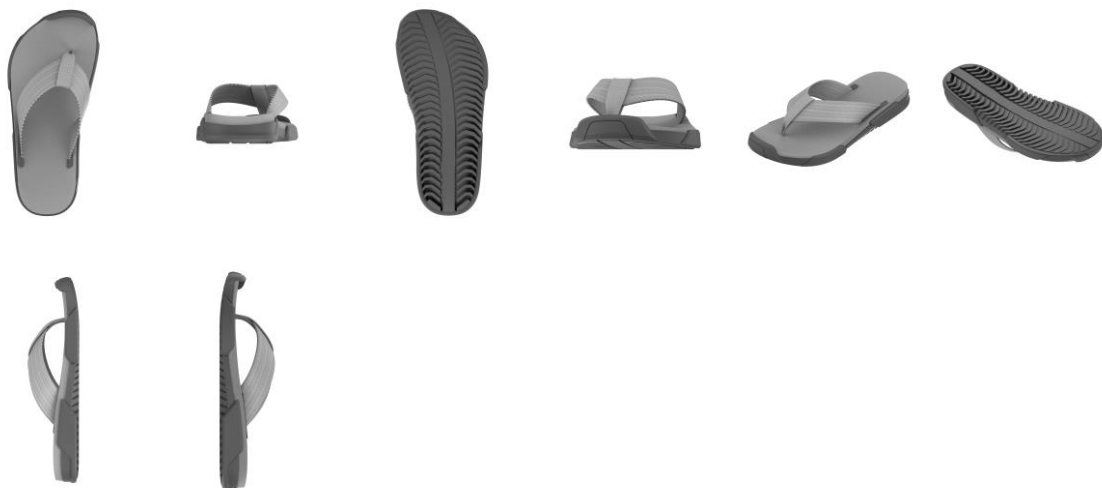

BR302024005317-7

Concessão de registro

Código de despacho: 158

Titular: BYD COMPANY LIMITED [CN]

Autor: AJAY PARAMESWARAN[IN] e YIFENG ZHOU[CN]

Título do registro: Farol de carro
Data de depósito: 30/09/2024
Prioridade unionista: 2024301764746 01/04/2024 CN
Classificação: 26-06
Procurador: LEONOR MAGALHÃES PERES GALVÃO

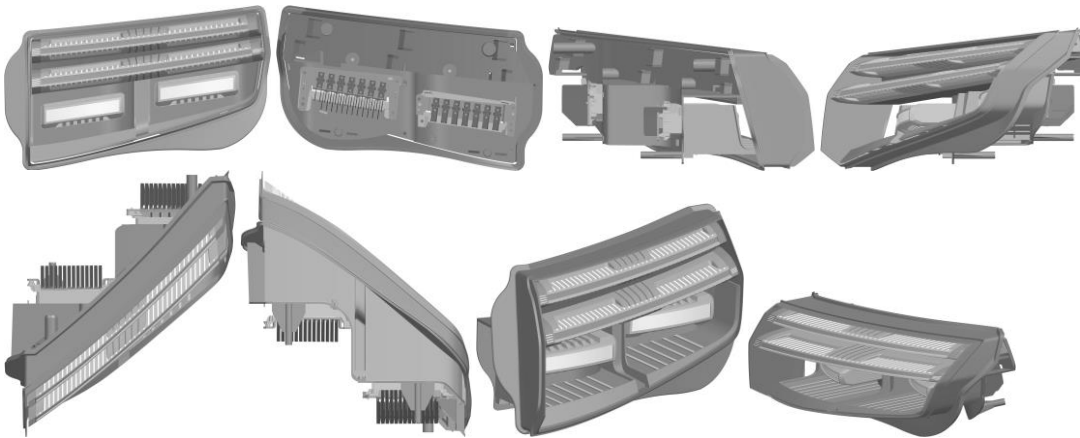

BR302024005319-3

Concessão de registro
Código de despacho: 158
Titular: BYD COMPANY LIMITED [CN]
Autor: AJAY PARAMESWARAN[IN], YULIN ZHOU[CN], YINGXIN HUANG[CN] e KAIWEI ZHENG[CN]
Título do registro: Para-choques para veículos
Data de depósito: 30/09/2024
Prioridade unionista: 2024301764958 01/04/2024 CN
Classificação: 12-16
Procurador: LEONOR MAGALHÃES PERES GALVÃO

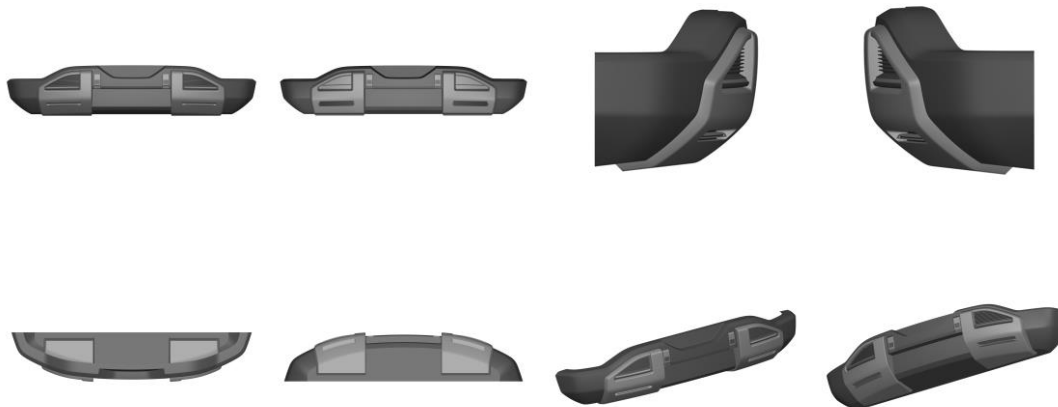

BR302024005320-7

Concessão de registro
Código de despacho: 158
Titular: BYD COMPANY LIMITED [CN]
Autor: AJAY PARAMESWARAN[IN], XING ZHAO[CN] e FEIYA WANG[CN]
Título do registro: Lanterna traseira de carro
Data de depósito: 30/09/2024
Prioridade unionista: 2024301764712 01/04/2024 CN
Classificação: 26-06
Procurador: LEONOR MAGALHÃES PERES GALVÃO

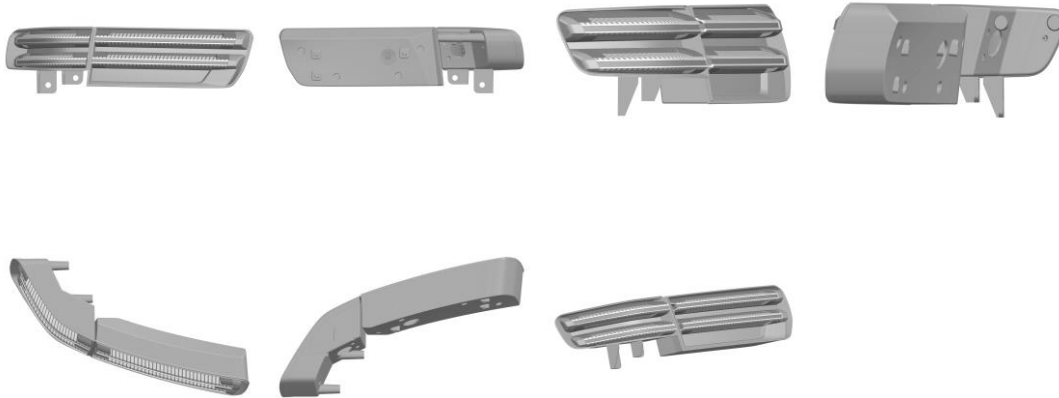

BR302024005322-3

Concessão de registro

Código de despacho: 158

Titular: BYD COMPANY LIMITED [CN]

Autor: FEIYA WANG[CN], YULIN ZHOU[IN] e WENKAI LIU[CN]

Título do registro: Grades de entrada de ar para veículos

Data de depósito: 30/09/2024

Prioridade unionista: 2024301764765 01/04/2024 CN

Classificação: 12-16

Procurador: LEONOR MAGALHÃES PERES GALVÃO

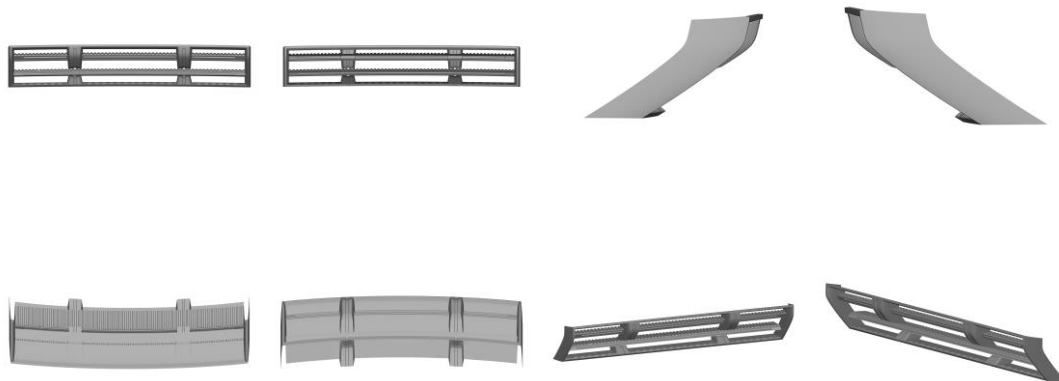

BR302024005323-1

Concessão de registro

Código de despacho: 158

Titular: BYD COMPANY LIMITED [CN]

Autor: JIHAN FAN[CN], AJAY PARAMESWARAN[IN], WOLFGANG JOSEF EGGER[DE], YUBO LIAN[CN] e FEIYA WANG[CN]

Título do registro: Automóveis

Data de depósito: 30/09/2024

Prioridade unionista: 2024301760942 01/04/2024 CN

Classificação: 12-08

Procurador: LEONOR MAGALHÃES PERES GALVÃO

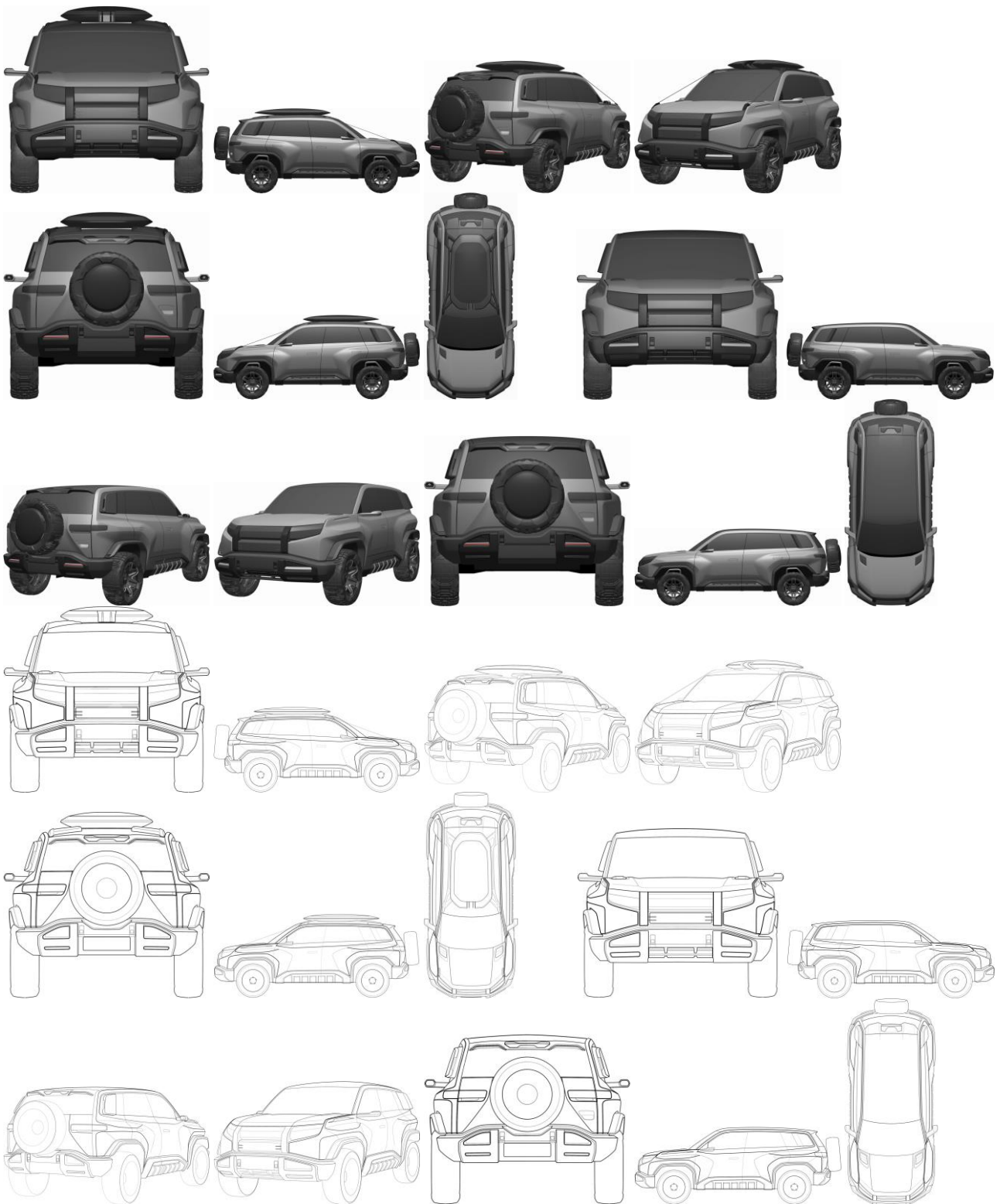

BR302024005324-0

Concessão de registro

Código de despacho: 158

Titular: BYD COMPANY LIMITED [CN]

Autor: XIAO GUANG HOU [CN], YUAN ZHEN PAN [CN], QINGYUAN DU [CN], ZHIYANG QIU [CN] e JIANDONG ZHANG [CN]

Título do registro: Para-choques para veículos

Data de depósito: 30/09/2024

Prioridade unionista: 2024302065630 13/04/2024 CN

Classificação: 12-16

Procurador: LEONOR MAGALHÃES PERES GALVÃO

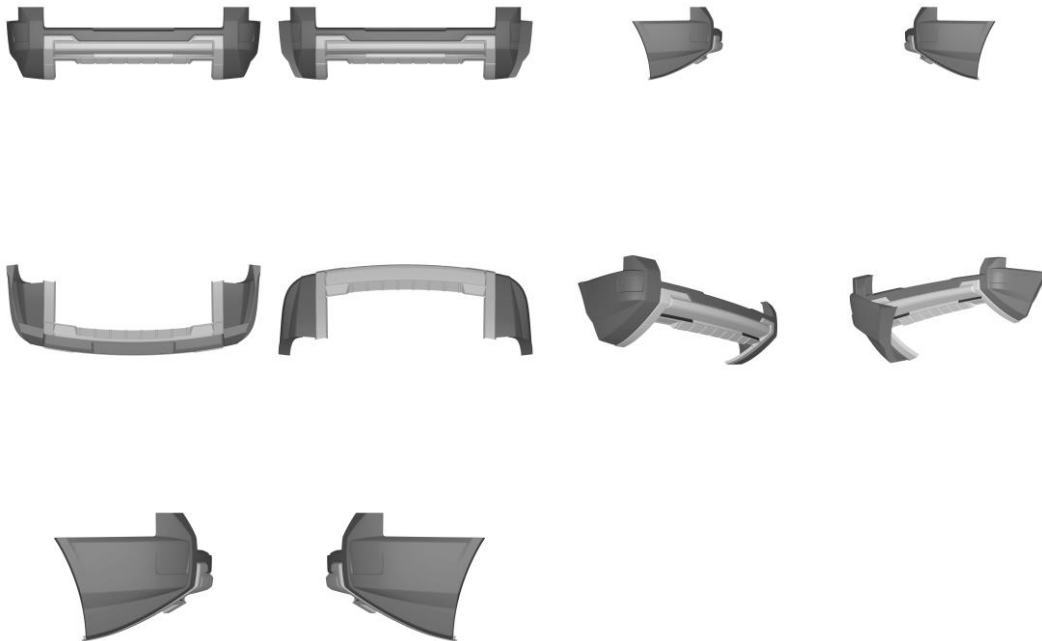

BR302024005325-8

Concessão de registro

Código de despacho: 158

Titular: BYD COMPANY LIMITED [CN]

Autor: ZE WANG[CN], YANG YANG[CN], GENSHENG ZHANG[CN], LI WU[CN] e SENLIN YE[CN]

Título do registro: Para-choques para veículos

Data de depósito: 30/09/2024

Prioridade unionista: 2024302206319 18/04/2024 CN

Classificação: 12-16

Procurador: LEONOR MAGALHÃES PERES GALVÃO

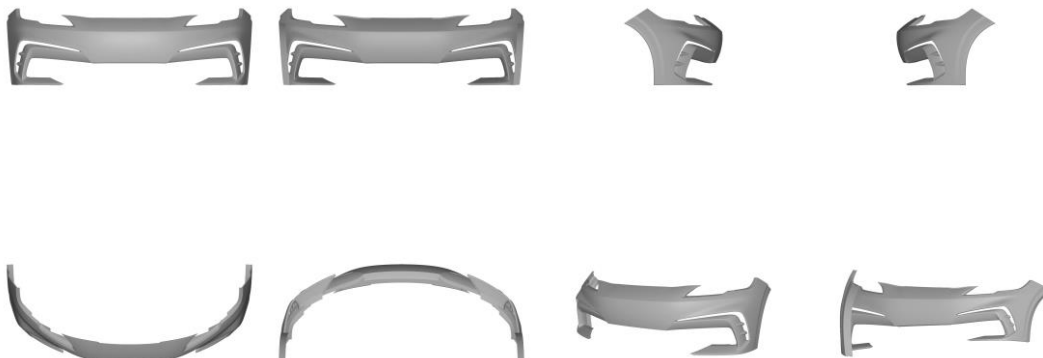

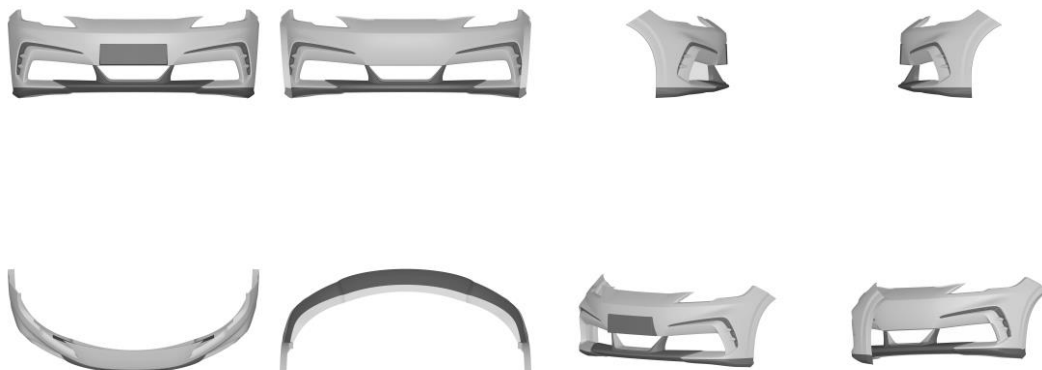

BR302024005373-8

Concessão de registro
 Código de despacho: 158
Titular: GRENDENE S.A. [BR/CE]
 Autor: SCHANA CENCI MARIN[BR]
 Título do registro: Calçado
 Data de depósito: 01/10/2024
 Classificação: 02-04
 Procurador: Remer Villaça & Nogueira Assessoria e Consultoria de Prop. Intelectual S/S Ltda.

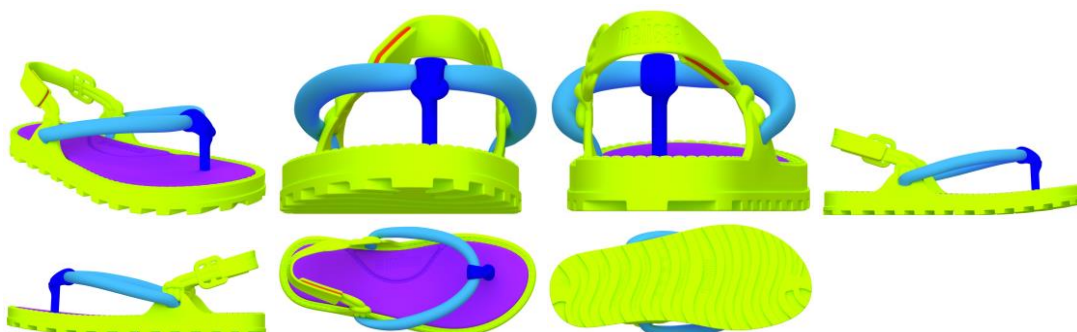

BR302024005374-6

Concessão de registro
 Código de despacho: 158
Titular: GRENDENE S.A. [BR/CE]
 Autor: SCHANA CENCI MARIN[BR]
 Título do registro: Calçado
 Data de depósito: 01/10/2024
 Classificação: 02-04
 Procurador: Remer Villaça & Nogueira Assessoria e Consultoria de Prop. Intelectual S/S Ltda.

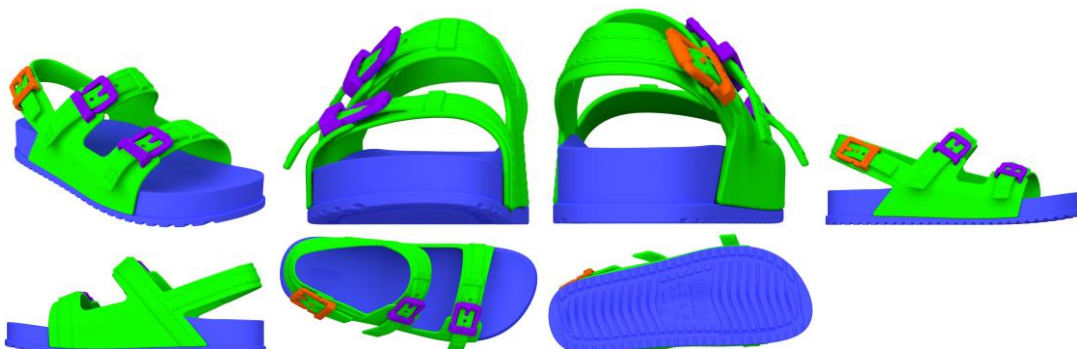

BR302024005393-2

Concessão de registro

Código de despacho: 158

Titular: CLAUDINEI APARECIDO DA COSTA [BR/SP]

Autor: CLAUDINEI APARECIDO DA COSTA[BR]

Título do registro: Rodas para veículos [exceto para veículos sobre trilho]

Data de depósito: 02/10/2024

Classificação: 12-16

Procurador: Jair Silva de Andrade



BR302024005394-0

Concessão de registro

Código de despacho: 158

Titular: CHRISTIAN DIOR COUTURE [FR]

Autor: VICTOIRE DE CASTELLANE[FR]

Título do registro: BRACELETE

Data de depósito: 02/10/2024

Prioridade unionista: DM/237316 16/05/2024 WO

Classificação: 11-01

Procurador: LUIZ LEONARDOS & ADVOGADOS

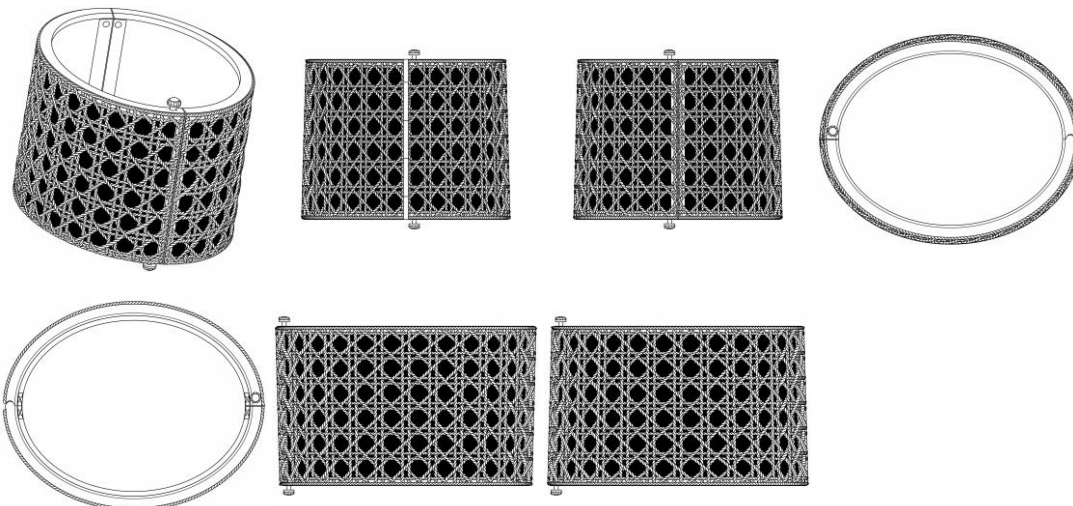

BR302024005395-9

Concessão de registro

Código de despacho: 158

Titular: CLAUDINEI APARECIDO DA COSTA [BR/SP]

Autor: CLAUDINEI APARECIDO DA COSTA[BR]

Título do registro: Rodas para veículos [exceto para veículos sobre trilho]

Data de depósito: 02/10/2024

Classificação: 12-16
 Procurador: Jair Silva de Andrade



BR302024005396-7

Concessão de registro
 Código de despacho: 158
Titular: CLAUDINEI APARECIDO DA COSTA [BR/SP]
 Autor: CLAUDINEI APARECIDO DA COSTA[BR]
 Título do registro: Rodas para veículos [exceto para veículos sobre trilho]
 Data de depósito: 02/10/2024
 Classificação: 12-16
 Procurador: Jair Silva de Andrade



BR302024005443-2

Concessão de registro
 Código de despacho: 158
Titular: ROSALFONSO BORTONI [BR/SC]
 Autor: ROSALFONSO BORTONI[BR]
 Título do registro: Padrões de superfície
 Data de depósito: 04/10/2024
 Classificação: 32-00

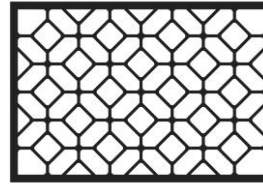
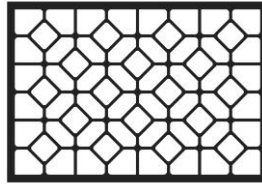
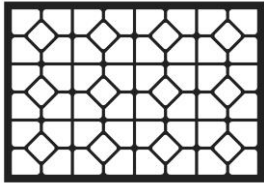

BR302024005444-0

Concessão de registro
 Código de despacho: 158
Titular: ROSALFONSO BORTONI [BR/SC]
 Autor: ROSALFONSO BORTONI[BR]
 Título do registro: Padrões de superfície
 Data de depósito: 04/10/2024
 Classificação: 32-00

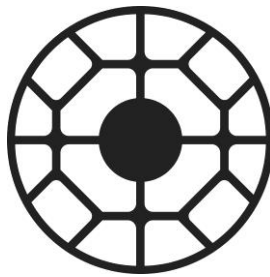

BR302024005445-9

Concessão de registro
 Código de despacho: 158
Titular: NUANCE PROFESSIONAL LTDA ME [BR/GO]
 Autor: DJONATA DAL SANTOS[BR]
 Título do registro: Frascos para cosméticos
 Data de depósito: 04/10/2024
 Classificação: 09-01
 Procurador: Leandro de Souza Frigo

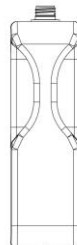
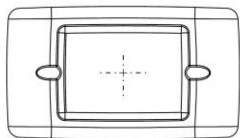
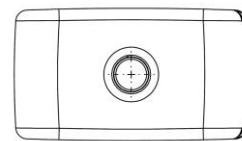
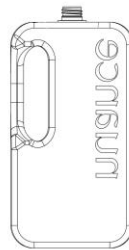
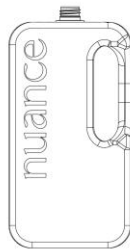
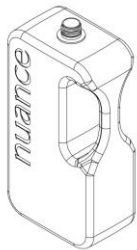

BR302024005446-7

Concessão de registro
 Código de despacho: 158
Titular: FIBRACEM TELEINFORMÁTICA LTDA [BR/PR]
 Autor: LUIZ CARLOS SILVEIRA DE BITENCOURT[BR]
 Título do registro: Equipamentos de comunicação
 Data de depósito: 04/10/2024

Classificação: 14-03
 Procurador: Alcion Bubniak

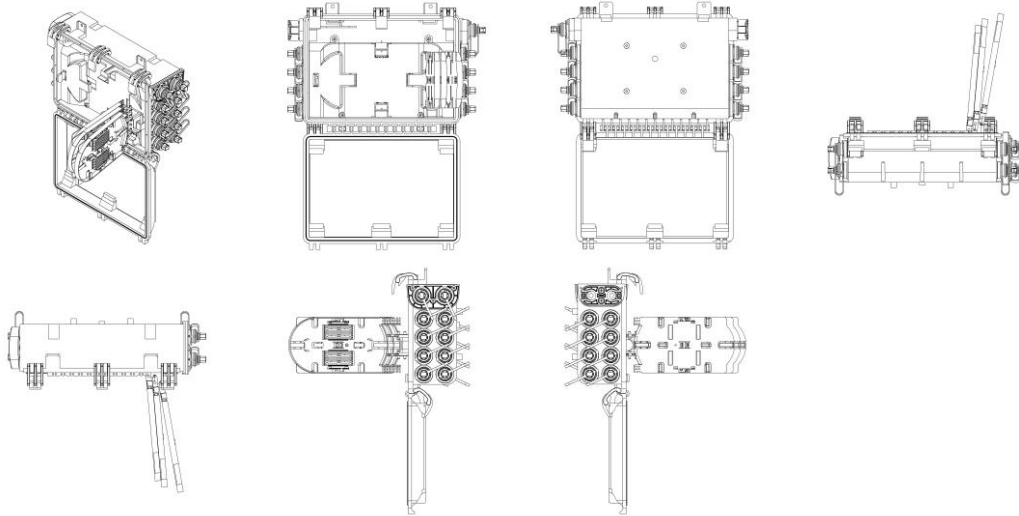

BR302024005449-1

Concessão de registro
 Código de despacho: 158
Titular: FIBRACEM TELEINFORMÁTICA LTDA [BR/PR]
 Autor: LUIZ CARLOS SILVEIRA DE BITENCOURT[BR]
 Título do registro: Equipamentos de comunicação
 Data de depósito: 04/10/2024
 Classificação: 14-03
 Procurador: Alcion Bubniak

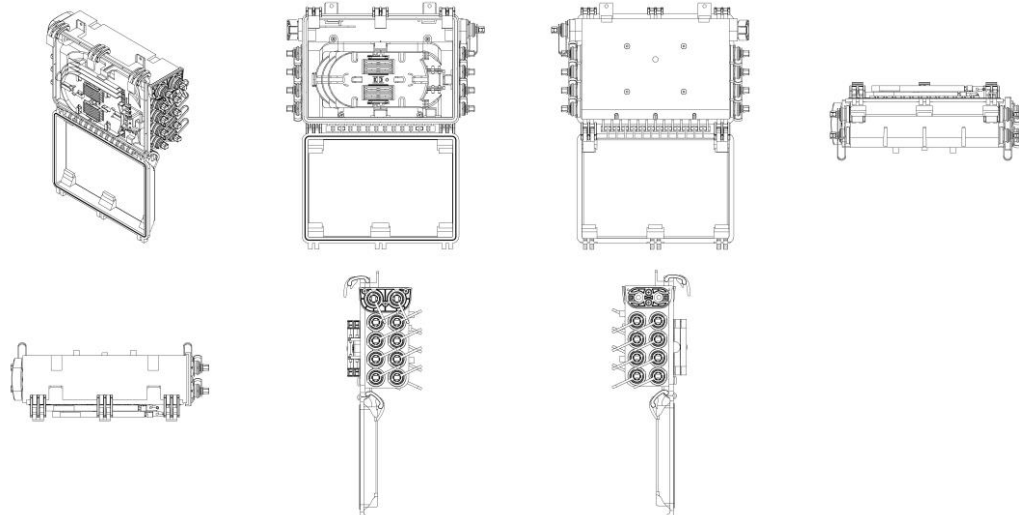

BR302024005472-6

Concessão de registro
 Código de despacho: 158
Titular: JOSÉ ANÉSIO GUIMARÃES DOS REIS [BR/SP]
 Autor: JOSÉ ANÉSIO GUIMARÃES DOS REIS[BR]
 Título do registro: Ralos [internos e externos]
 Data de depósito: 07/10/2024
 Classificação: 23-01
 Procurador: COLONIAL REGISTROS DE MARCAS E PATENTES LTDA

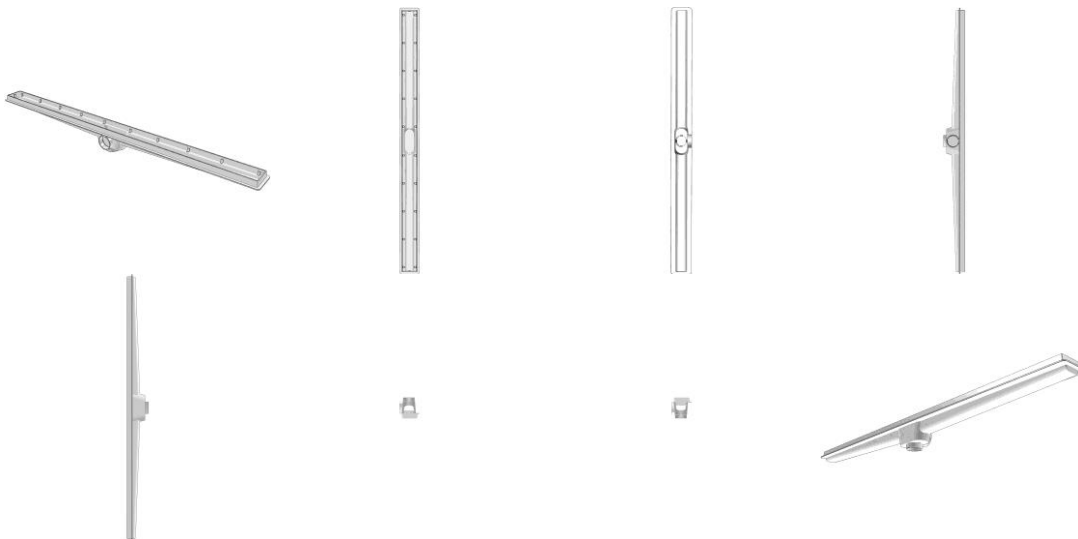

BR302024005487-4

Concessão de registro

Código de despacho: 158

Titular: HOSPITAL DE CLÍNICAS DE PORTO ALEGRE [BR/RS] e FÁBRICA DE ARTEFATOS METALÚRGICOS ITA LTDA. EPP [BR/SP]

Autor: DANIELA SILVA DOS SANTOS SCHNEIDER[BR], ALEXANDRE AUGUSTO CONSTANTINO NARDI[BR], JERMANNO LUZ XAVIER[BR] e LAURA LIMA ZIGUE[BR]

Título do registro: Instrumentos médicos

Data de depósito: 07/10/2024

Classificação: 24-02

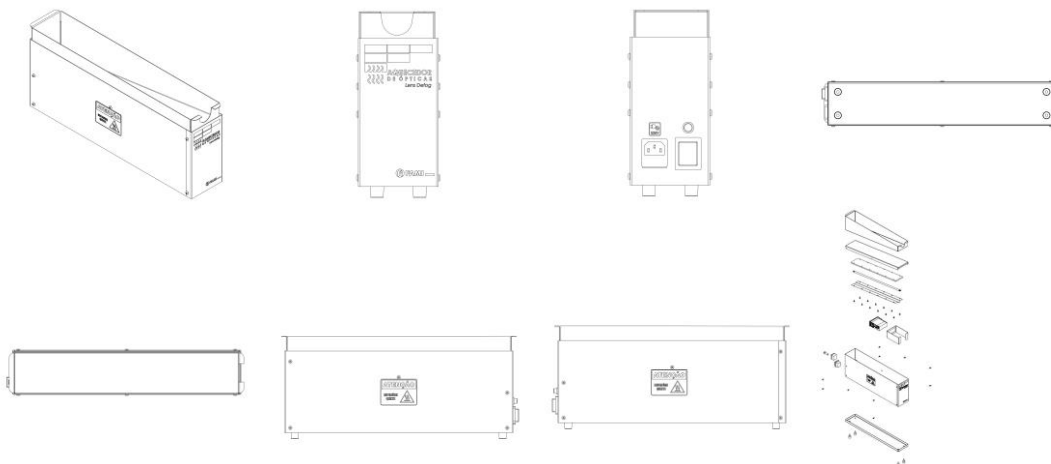

BR302024005498-0

Concessão de registro

Código de despacho: 158

Titular: CLEBER LUIS DA RÉ [BR/RS]

Autor: CLEBER LUIS DA RÉ[BR]

Título do registro: Toalheiro

Data de depósito: 07/10/2024

Classificação: 06-08

Procurador: STOCK MARCAS E PATENTES LTDA - ME

Detalhes do despacho: Com apoio na Nota Técnica INPI/CPAPD nº 01/2024 foram feitas as seguintes alterações de ofício a fim de adequar o pedido ao Manual de desenhos Industriais: .[1] Título: retirada a expressão PONTO, em atendimento ao item 5.3.1.1 do Manual. .[2] Descrição: excluída por conter informações que não se enquadram no previsto nos itens 3.5.2.G e 5.3 do Manual.

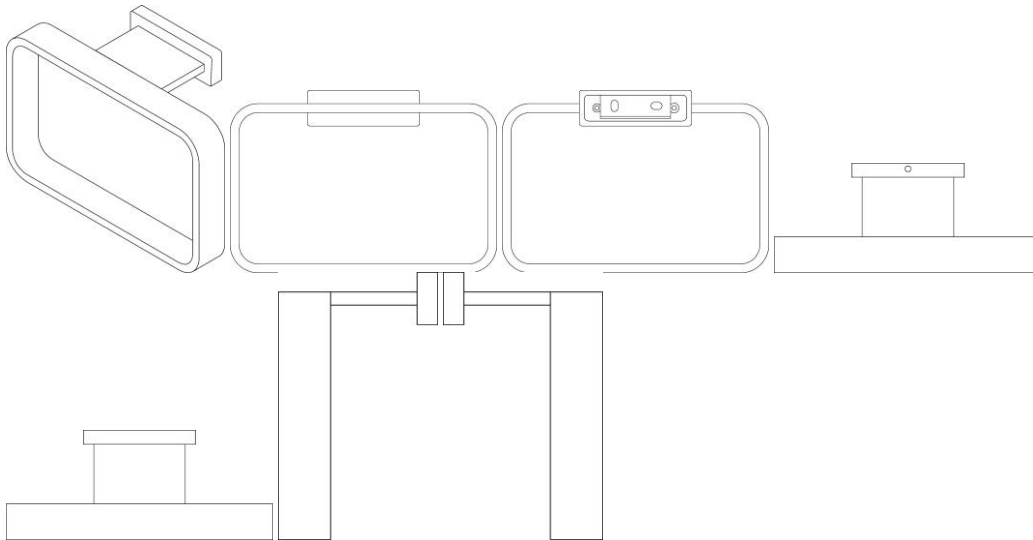

BR302024005499-8

Concessão de registro

Código de despacho: 158

Titular: CLEBER LUIS DA RÉ [BR/RS]

Autor: CLEBER LUIS DA RÉ[BR]

Título do registro: Toalheiro

Data de depósito: 07/10/2024

Classificação: 06-08

Procurador: STOCK MARCAS E PATENTES LTDA - ME

Detalhes do despacho: Com apoio na Nota Técnica INPI/CPAPD nº 01/2024 foram feitas as seguintes alterações de ofício a fim de adequar o pedido ao Manual de desenhos Industriais: .[1] Título: retirada a expressão PONTO, em atendimento ao item 5.3.1.1 do Manual. .[2] Descrição: excluída por conter informações que não se enquadram no previsto nos itens 3.5.2.G e 5.3 do Manual.

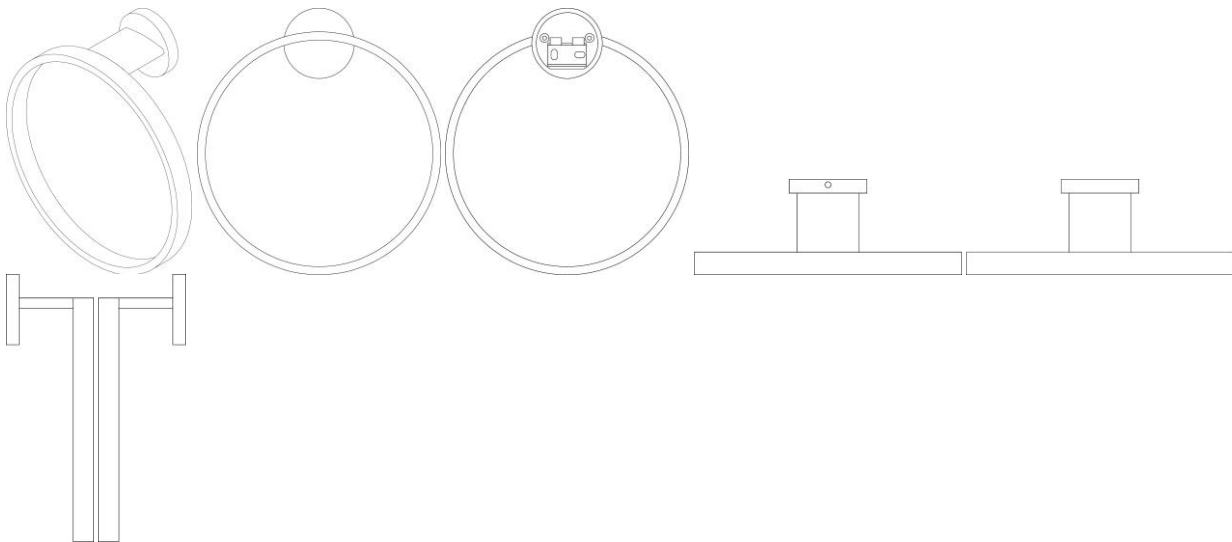

BR302024005500-5

Concessão de registro

Código de despacho: 158

Titular: CLEBER LUIS DA RÉ [BR/RS]

Autor: CLEBER LUIS DA RÉ[BR]

Título do registro: TOALHEIRO

Data de depósito: 07/10/2024

Classificação: 06-08

Procurador: STOCK MARCAS E PATENTES LTDA - ME

Detalhes do despacho: A fim de adequar o pedido ao Manual de Desenhos Industriais, com apoio na Nota Técnica INPI/CPAPD nº 01/2024, a descrição foi excluída de ofício por conter informações que não se enquadram no previsto nos itens 3.5.2.G e 5.3 do Manual.

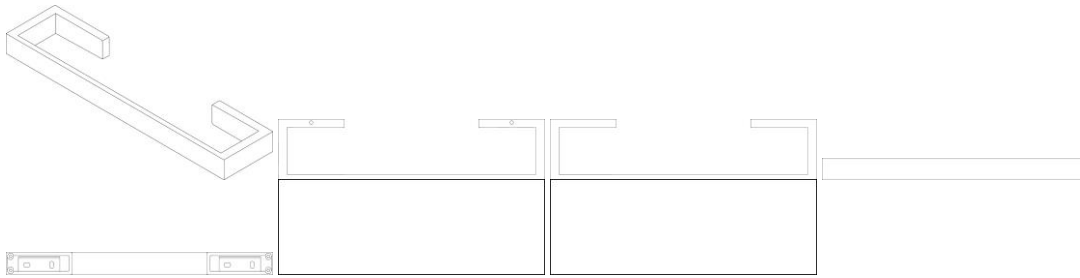

BR302024005501-3

Concessão de registro

Código de despacho: 158

Titular: CLEBER LUIS DA RÉ [BR/RS]

Autor: CLEBER LUIS DA RÉ[BR]

Título do registro: TOALHEIRO

Data de depósito: 07/10/2024

Classificação: 06-08

Procurador: STOCK MARCAS E PATENTES LTDA - ME

Detalhes do despacho: A fim de adequar o pedido ao Manual de Desenhos Industriais, com apoio na Nota Técnica INPI/CPAPD nº 01/2024, a descrição foi excluída de ofício por conter informações que não se enquadram no previsto nos itens 3.5.2.G e 5.3 do Manual.

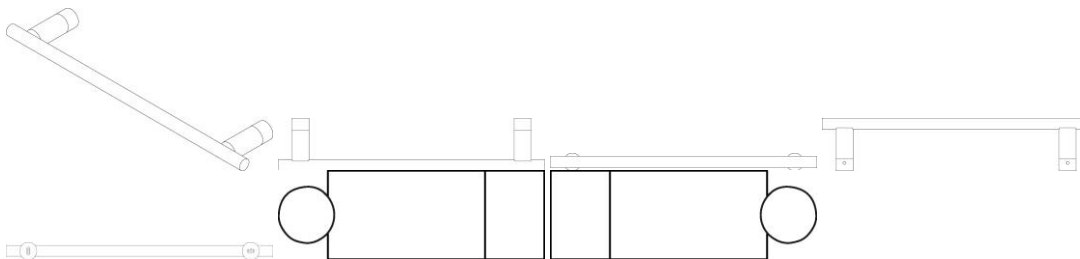

BR302024005514-5

Concessão de registro

Código de despacho: 158

Titular: CLEBER LUIS DA RÉ [BR/RS]

Autor: CLEBER LUIS DA RÉ[BR]

Título do registro: PRATELEIRA

Data de depósito: 08/10/2024

Classificação: 06-06

Procurador: STOCK MARCAS E PATENTES LTDA - ME

Detalhes do despacho: Com apoio na Nota Técnica INPI/CPAPD nº 01/2024 foram feitas as seguintes alterações de ofício a fim de adequar o pedido ao Manual de desenhos Industriais: .[1] Legenda da figura 2.2 alterada para VISTA INFERIOR a fim de indicar corretamente a vista representada. .[2] Descrição: excluída por conter informações que não se enquadram no previsto nos itens 3.5.2.G e 5.3 do Manual.

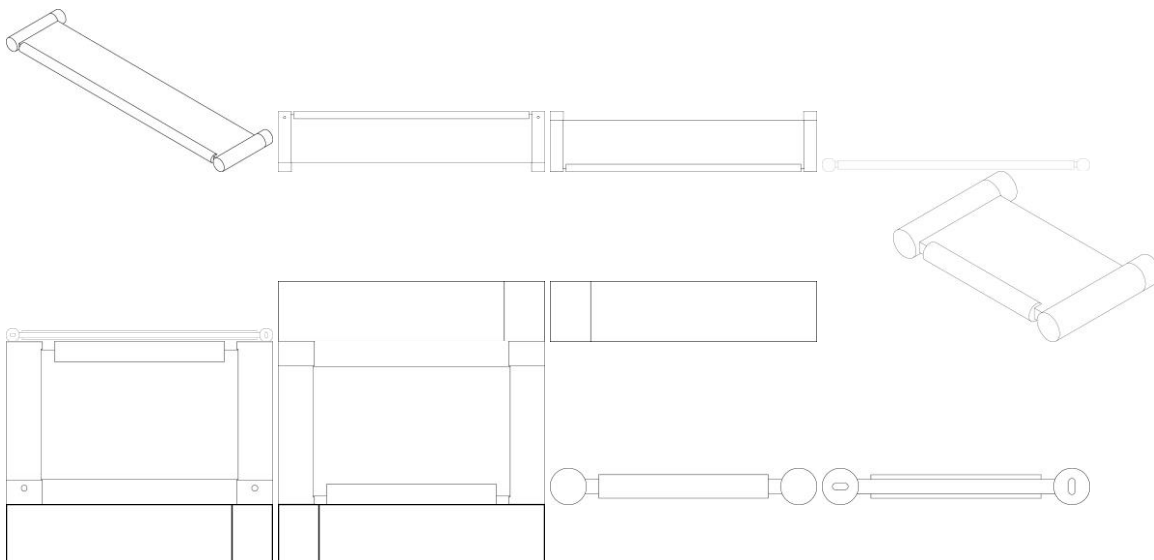

BR302024005517-0

Concessão de registro

Código de despacho: 158

Titular: CLEBER LUIS DA RÉ [BR/RS]

Autor: CLEBER LUIS DA RÉ[BR]

Título do registro: PAPELEIRA

Data de depósito: 08/10/2024

Classificação: 23-08

Procurador: STOCK MARCAS E PATENTES LTDA - ME

Detalhes do despacho: Com apoio na Nota Técnica INPI/CPAPD nº 01/2024 foram feitas as seguintes alterações de ofício a fim de adequar o pedido ao Manual de desenhos Industriais: .[1] Classificação alterada para 23.08 a fim de adequar ao produto requerido. .[2] Descrição: excluída por conter informações que não se enquadram no previsto nos itens 3.5.2.G e 5.3 do Manual.

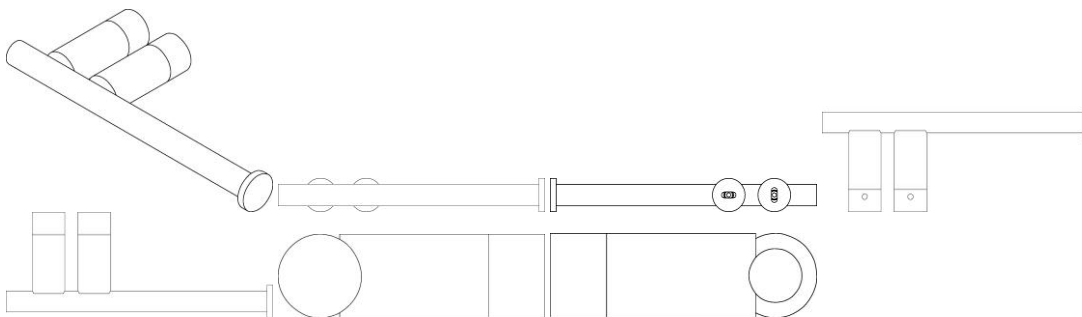

BR302024005521-8

Concessão de registro

Código de despacho: 158

Titular: ROTHY'S, INC. [US]

Autor: CAROLINE SWIERSZCZYK[US]

Título do registro: Sandálias

Data de depósito: 08/10/2024

Prioridade unionista: 29/936,337 08/04/2024 US

Classificação: 02-04

Procurador: Clarke, Modet Propriedade Intelectual Ltda.

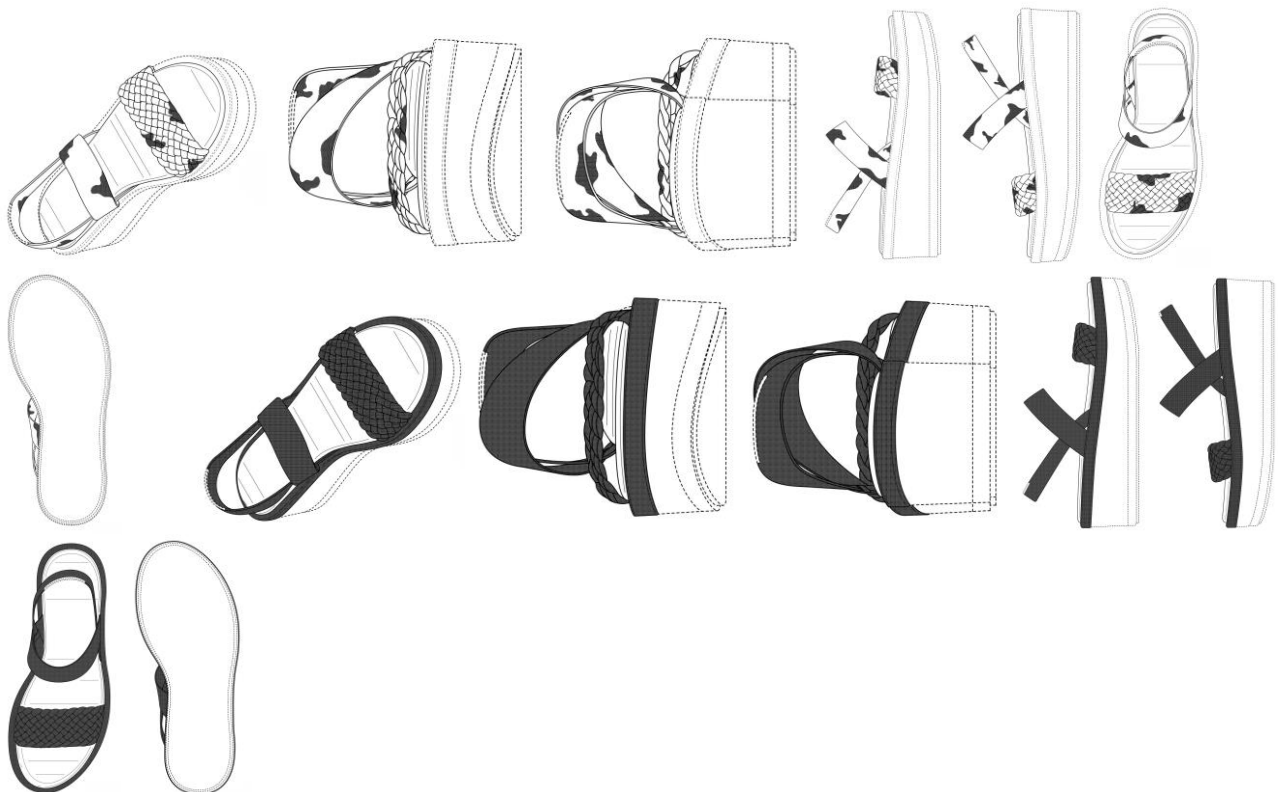

BR302024005522-6

Concessão de registro
Código de despacho: 158
Titular: ROTHY'S, INC. [US]
Autor: CAROLINE SWIERSZCZYK[US]
Título do registro: Sandálias
Data de depósito: 08/10/2024
Prioridade unionista: 29/936,337 08/04/2024 US
Classificação: 02-04
Procurador: Clarke, Modet Propriedade Intelectual Ltda.

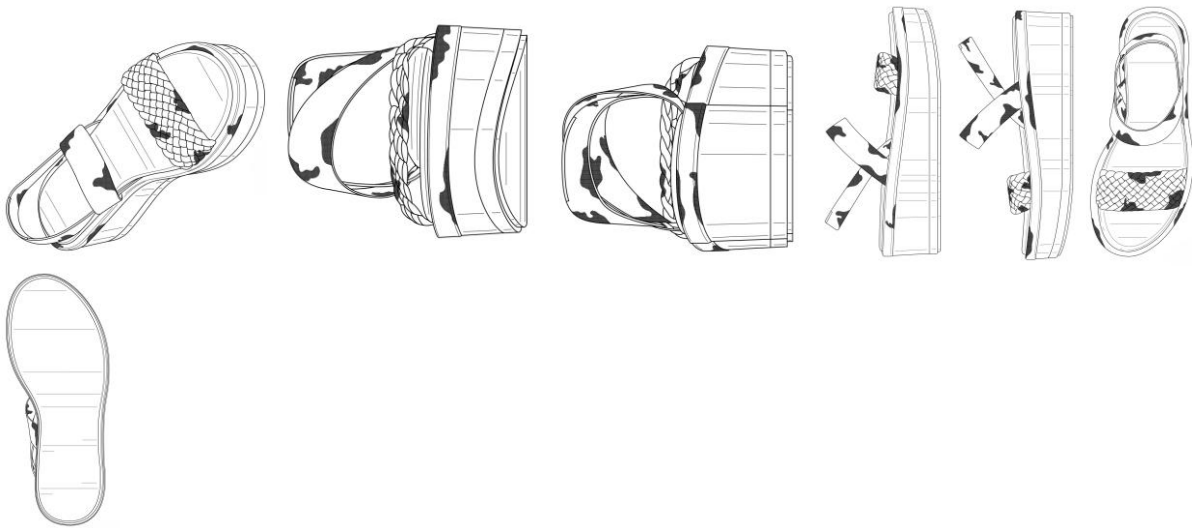

BR302024005524-2

Concessão de registro
Código de despacho: 158
Titular: CLEBER LUIS DA RÉ [BR/RS]
Autor: CLEBER LUIS DA RÉ[BR]
Título do registro: Cabideiros
Data de depósito: 08/10/2024
Classificação: 06-08
Procurador: STOCK MARCAS E PATENTES LTDA - ME
Detalhes do despacho: A fim de adequar o pedido ao Manual de Desenhos Industriais, com apoio na Nota Técnica INPI/CPAPD nº 01/2024, a descrição foi excluída de ofício por conter informações que não se enquadram no previsto nos itens 3.5.2.G e 5.3 do Manual.

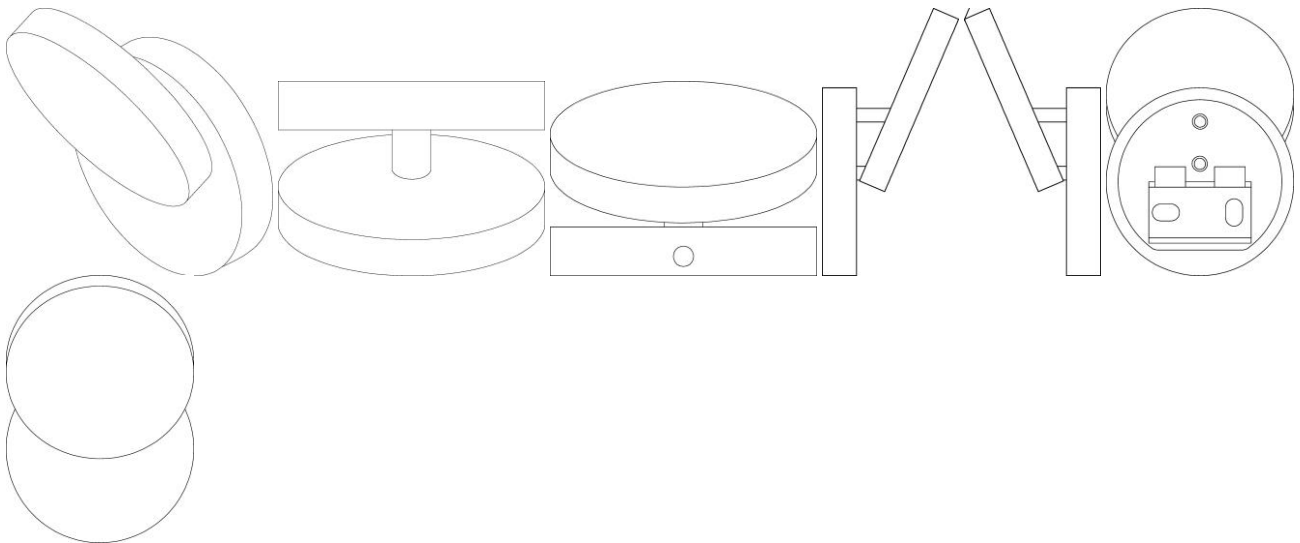

BR302024005525-0

Concessão de registro

Código de despacho: 158

Titular: CLEBER LUIS DA RÉ [BR/RS]

Autor: CLEBER LUIS DA RÉ[BR]

Título do registro: Cabideiros

Data de depósito: 08/10/2024

Classificação: 06-08

Procurador: STOCK MARCAS E PATENTES LTDA - ME

Detalhes do despacho: A fim de adequar o pedido ao Manual de Desenhos Industriais, com apoio na Nota Técnica INPI/CPAPD nº 01/2024, a descrição foi excluída de ofício por conter informações que não se enquadram no previsto nos itens 3.5.2.G e 5.3 do Manual.

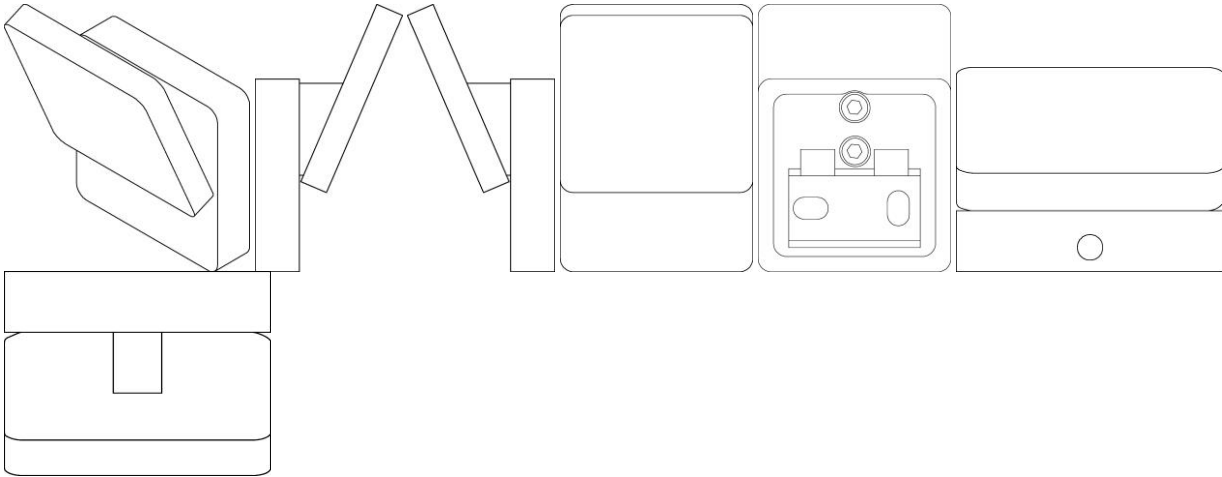

BR302024005529-3

Concessão de registro

Código de despacho: 158

Titular: BYD COMPANY LIMITED [CN]

Autor: ZIYAN XU[CN], HEYAO HUANG[CN], JISEN WANG[CN], XIUQI WU[CN] e QIZHU LUO[CN]

Título do registro: RODA

Data de depósito: 08/10/2024

Prioridade unionista: 202430205970.X 12/04/2024 CN

Classificação: 12-16

Procurador: KASZNAR LEONARDOS PROPRIEDADE INTELECTUAL

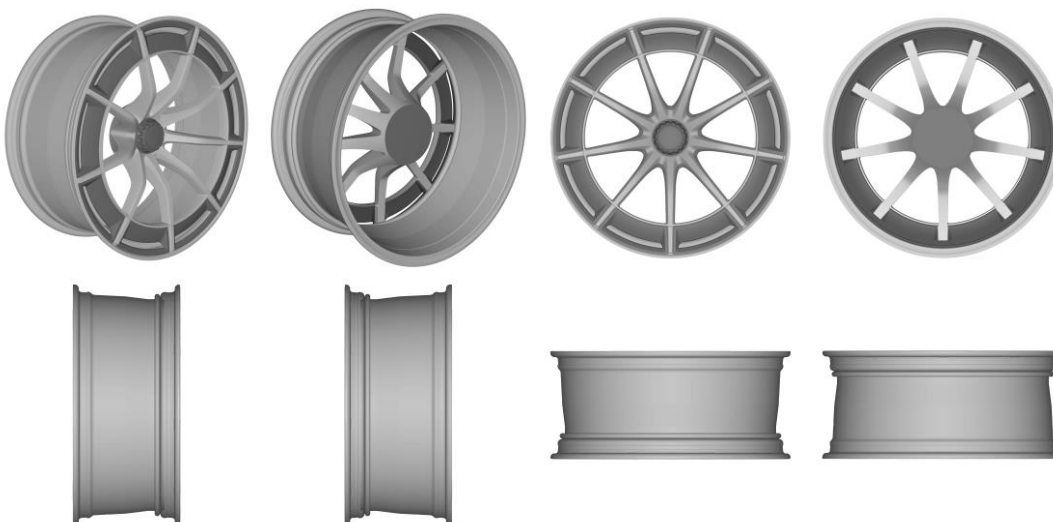

BR302024005532-3

Concessão de registro

Código de despacho: 158

Titular: EDER ABREU HUTTNER [BR/RS]

Autor: EDER ABREU HUTTNER[BR]

Título do registro: Latas de lixo [lixeiras]

Data de depósito: 08/10/2024

Classificação: 09-09

Procurador: Everton Victório Pires

Detalhes do despacho: De acordo com o item 3.5.2 do Manual de Desenhos Industriais, o campo Descrição do formulário só deve ser usado para incluir informações necessárias à compreensão das figuras do desenho industrial. As informações inseridas neste campo do pedido não cumprem com a finalidade pretendida e foram excluídas de ofício.

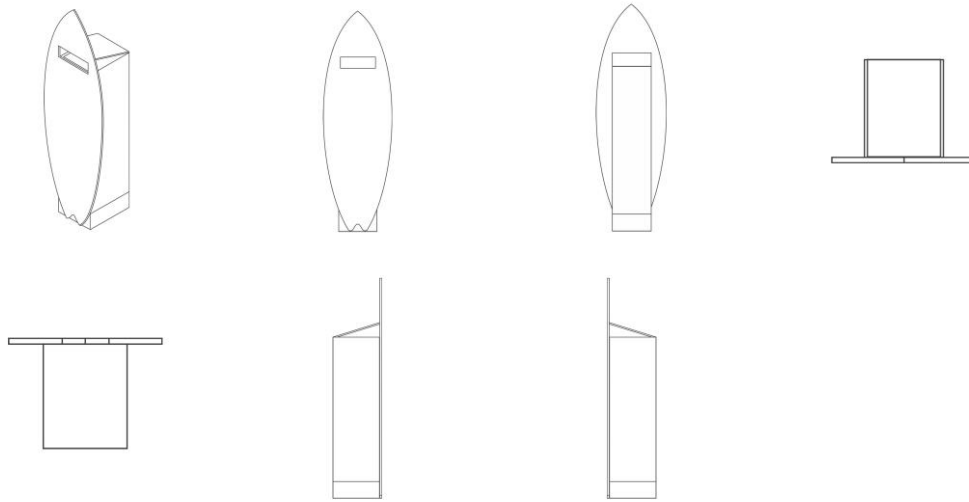

BR302024005534-0

Concessão de registro

Código de despacho: 158

Titular: BYD COMPANY LIMITED [CN]

Autor: ZIYAN XU[CN], ZUNJIN SHI[CN], HAO NI[CN], HONGLAN REN[CN] e ZHENLIN LIANG[CN]

Título do registro: Para-choque

Data de depósito: 08/10/2024

Prioridade unionista: 202430205975.2 12/04/2024 CN

Classificação: 12-16

Procurador: KASZNAR LEONARDOS PROPRIEDADE INTELECTUAL

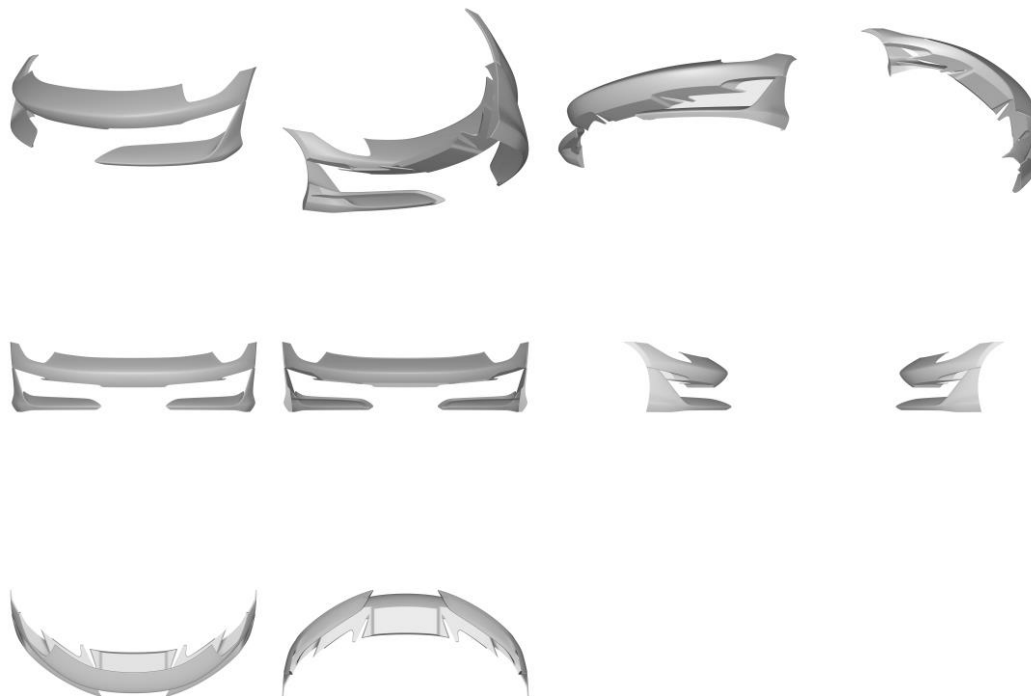

BR302024005542-0

Concessão de registro
 Código de despacho: 158
Titular: FERNANDO JOSÉ BILHERI REIS [BR/SP]
 Autor: FERNANDO JOSE BILHERI REIS[BR]
 Título do registro: Terminais de conexão de cabo
 Data de depósito: 09/10/2024
 Classificação: 13-03
 Procurador: SILVIO LOPES & ASSOCIADOS LTDA - (nome anterior Fernando Marchetti)

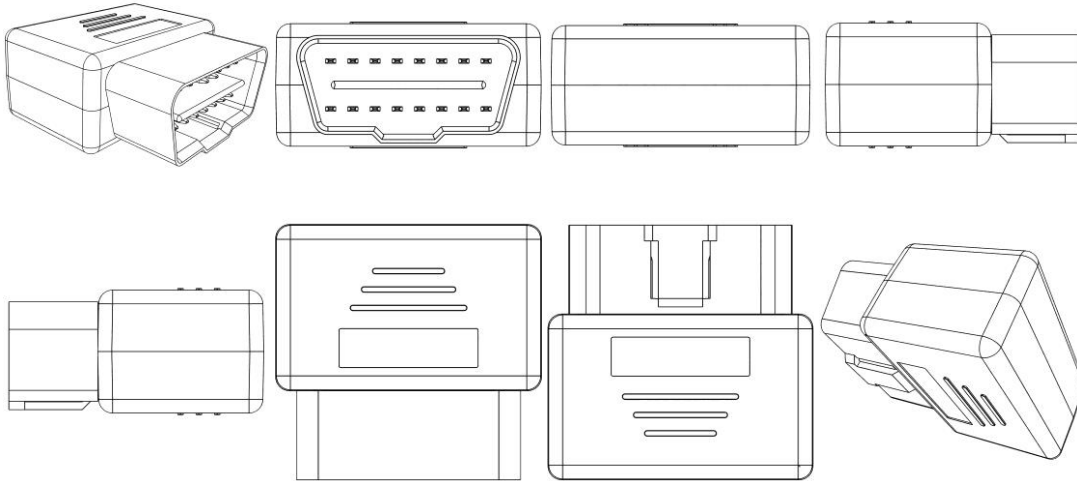

BR302024005549-8

Concessão de registro
 Código de despacho: 158
Titular: UNILEVER IP HOLDINGS B.V. [XX]
 Autor: ALAATTIN KOPTUR[TR]
 Título do registro: Painel de exposição
 Data de depósito: 09/10/2024
 Prioridade unionista: 015057059 10/04/2024 EM
 Classificação: 20-03
 Procurador: Carolina Nakata

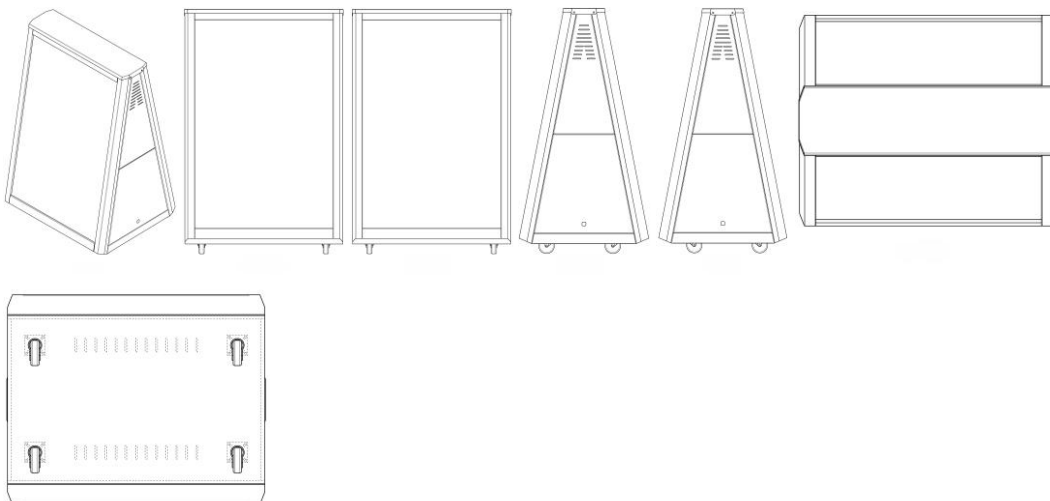

BR302024005554-4

Concessão de registro
 Código de despacho: 158
Titular: NELY CRISTINA BRAIDOTTI [BR/SP]
 Autor: NELY CRISTINA BRAIDOTTI[BR]
 Título do registro: COPO
 Data de depósito: 09/10/2024

Classificação: 07-01
 Procurador: VILELA COELHO SOCIEDADE DE ADVOGADOS

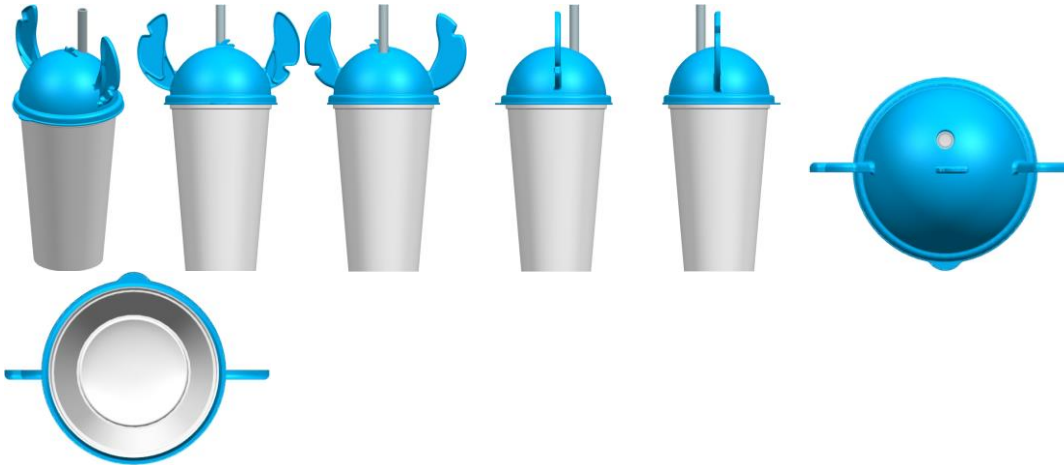

BR302024005555-2

Concessão de registro
 Código de despacho: 158
Titular: NELY CRISTINA BRAIDOTTI [BR/SP]
 Autor: NELY CRISTINA BRAIDOTTI[BR]
 Título do registro: GARRAFA
 Data de depósito: 09/10/2024
 Classificação: 09-01
 Procurador: VILELA COELHO SOCIEDADE DE ADVOGADOS

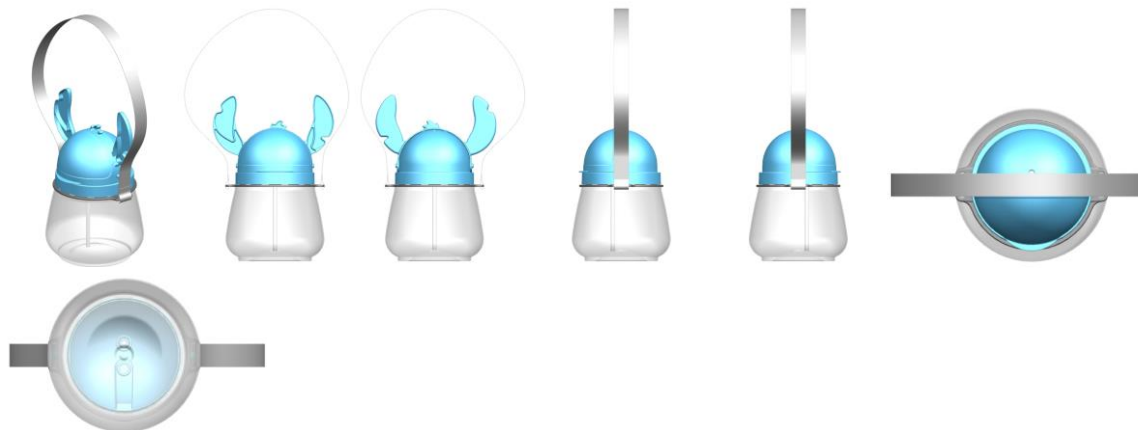

BR302024005557-9

Concessão de registro
 Código de despacho: 158
Titular: NELY CRISTINA BRAIDOTTI [BR/SP]
 Autor: NELY CRISTINA BRAIDOTTI[BR]
 Título do registro: GARRAFA
 Data de depósito: 09/10/2024
 Classificação: 09-01
 Procurador: VILELA COELHO SOCIEDADE DE ADVOGADOS





BR302024005558-7

Concessão de registro
 Código de despacho: 158
Títular: MARIO LIZENOR DA COSTA [BR/SP]
 Autor: MARIO LIZENOR DA COSTA[BR]
 Título do registro: SUPORTE PARA TUBOS CAPILARES
 Data de depósito: 09/10/2024
 Classificação: 24-02
 Procurador: Vilage Marcas e Patentes Ltda

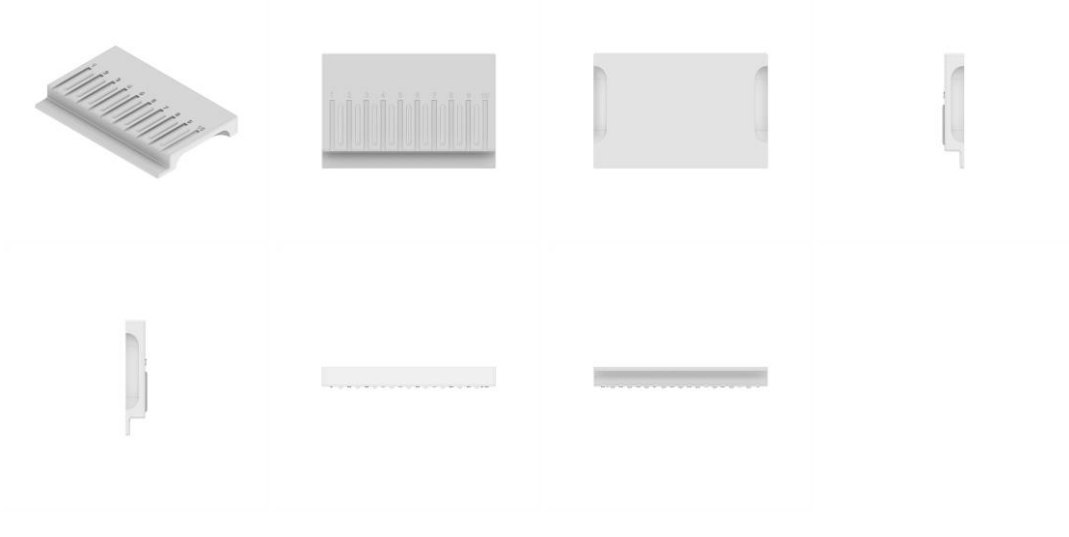

BR302024005565-0

Concessão de registro
 Código de despacho: 158
Títular: CHARLES EMANUEL BERNARDINO DOS SANTOS [BR/RJ]
 Autor: CHARLES EMANUEL BERNARDINO DOS SANTOS[BR]
 Título do registro: Ganchos de pendurar
 Data de depósito: 09/10/2024
 Classificação: 08-08
 Procurador: Elizabeth nogueira lemes nunes
 Detalhes do despacho: Com apoio na Nota Técnica INPI/CPAPD nº 01/2024 a legenda da figura 1.1 foi alterada de ofício para VISTA ANTERIOR a fim de indicar corretamente a vista que representa.





BR302024005570-6

Concessão de registro
 Código de despacho: 158
Titular: PAULO ALESSANDRE BIAGE DE SOUZA [BR/SP]
 Autor: PAULO ALESSANDRE BIAGE DE SOUZA[BR]
 Título do registro: Luminárias de chão
 Data de depósito: 10/10/2024
 Classificação: 26-05
 Procurador: Eduarda Colla



BR302024005578-1

Concessão de registro
 Código de despacho: 158
Titular: ARC MANAGEMENT & SERVICES [FR]
 Autor: RAPHAELLE BETRY[FR]
 Título do registro: Copo para beber
 Data de depósito: 10/10/2024
 Prioridade unionista: WIPO149375 03/07/2024 WO
 Classificação: 07-01
 Procurador: Carolina Nakata



BR302024005583-8

Concessão de registro
 Código de despacho: 158
Titular: ARC MANAGEMENT & SERVICES [FR]
 Autor: GRÉGORY BALLE[FR]
 Título do registro: Copo para beber
 Data de depósito: 10/10/2024
 Prioridade unionista: WIPO149375 03/07/2024 WO
 Classificação: 07-01
 Procurador: Carolina Nakata

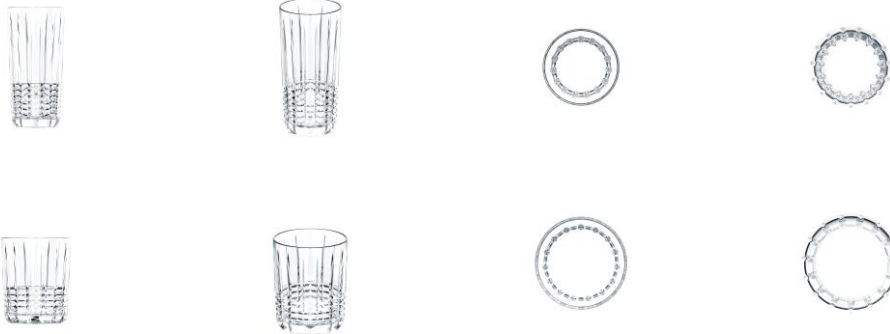

BR302024005587-0

Concessão de registro
 Código de despacho: 158
Titular: ARC MANAGEMENT & SERVICES [FR]
 Autor: FREDDY ACCART[FR]
 Título do registro: Copo para beber
 Data de depósito: 10/10/2024
 Prioridade unionista: WIPO149375 03/07/2024 WO
 Classificação: 07-01
 Procurador: Carolina Nakata



BR322022003311-4

Concessão de registro
 Código de despacho: 158
Titular: RODRIGO DA SILVA JOÃO AIDE [BR/RJ]
 Autor: RODRIGO DA SILVA JOÃO AIDE[BR]
 Título do registro: ORNAMENTO APLICADO EM LACRE PARA RECIPIENTES
 Data de depósito: 09/02/2021
 Classificação: 32-00
 Procurador: KIZZI STIGERT ORLANDO

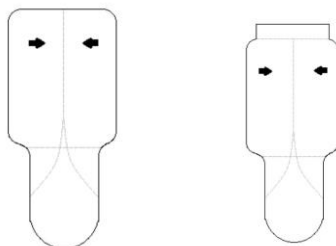

BR322022003312-2

Concessão de registro
 Código de despacho: 158

Titular: RODRIGO DA SILVA JOÃO AIDE [BR/RJ]

Autor: RODRIGO DA SILVA JOÃO AIDE[BR]

Título do registro: ORNAMENTO APLICADO EM LACRES PARA RECIPIENTES

Data de depósito: 09/02/2021

Classificação: 09-07, 19-08 e 32-00

Procurador: KIZZI STIGERT ORLANDO

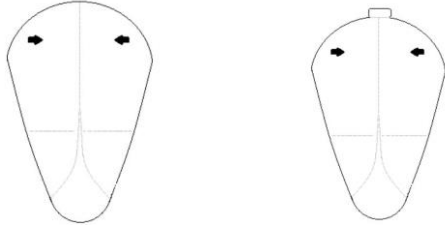

Registros de desenho industrial extintos

Pelo fim da vigência

Pela falta de pagamento da retribuição prevista nos arts. 108 e 120

Pela inobservância do artigo 217 da Lei da Propriedade Industrial

Pelo fim da vigência

Os registros de desenho industrial, listados a seguir, estão extintos, em vista da expiração do prazo de vigência máximo de 25 anos, nos termos do inciso I do artigo 119 da Lei da Propriedade Industrial (LPI, lei n.º 9.279, de 14 de maio de 1996).

Art. 108. O registro vigorará pelo prazo de 10 (dez) anos contados da data do depósito, prorrogável por 3 (três) períodos sucessivos de 5 (cinco) anos cada.

Art. 119. O registro extingue-se:

I - pela expiração do prazo de vigência;

(...)

| | |
|--------------------|--|
| DI6000277-8 | Extinção de registro pela expiração do prazo de vigência (art. 119, I) Código de despacho: 161 Titular: Seb [FR] Procurador: ARARIPE & ASSOCIADOS Detalhes do despacho: A contar de 25/02/2025. |
| DI6000788-5 | Extinção de registro pela expiração do prazo de vigência (art. 119, I) Código de despacho: 161 Titular: DURATEX SPE II LTDA [BR/SE] Procurador: MURTA GOYANES ADVOGADOS Detalhes do despacho: A contar de 26/02/2025. |
| DI6000972-1 | Extinção de registro pela expiração do prazo de vigência (art. 119, I) Código de despacho: 161 Titular: Bemis Manufacturing Company [US] Procurador: Tavares & Companhia Detalhes do despacho: A contar de 30/02/2025. |
| DI6000977-2 | Extinção de registro pela expiração do prazo de vigência (art. 119, I) Código de despacho: 161 Titular: American Express Travel Related Services Company, INC [US] Procurador: MOMSEN, LEONARDOS & CIA. Detalhes do despacho: A contar de 30/02/2025. |

Pela falta de pagamento da retribuição prevista nos arts. 108 e 120

Os registros de desenho industrial, listados a seguir, estão extintos, em vista da expiração do prazo de vigência, nos termos do inciso III do artigo 119 da Lei da Propriedade Industrial (LPI, lei n.º 9.279, de 14 de maio de 1996).

Art. 119. O registro extingue-se:

...

III - pela falta de pagamento da retribuição prevista nos arts. 108 e 120

....

| | |
|-------------------------|---|
| BR302014003886-9 | Extinção de registro pela falta de pagamento (art.119, III) Código de despacho: 870 Titular: CERA INGLEZA INDÚSTRIA E COMÉRCIO LTDA [BR/MG] Procurador: MINASMARCA & PATENTE PROPRIEDADE INTELEC Detalhes do despacho: A contar de 13/08/2024. |
| BR302014003890-7 | Extinção de registro pela falta de pagamento (art.119, III) Código de despacho: 870 Titular: DASS NORDESTE CALÇADOS E ARTIGOS ESPORTIVOS S.A. [BR/CE] Procurador: RICARDO HOPPE Detalhes do despacho: A contar de 13/08/2024. |
| BR302014003900-8 | Extinção de registro pela falta de pagamento (art.119, III) Código de despacho: 870 Titular: IOCHPE-MAXION S.A. [BR/SP] Procurador: DANNEMANN, SIEMSEN, BIGLER & IPANEMA MOREIRA Detalhes do despacho: A contar de 13/08/2024. |
| BR302014003901-6 | Extinção de registro pela falta de pagamento (art.119, III) Código de despacho: 870 Titular: IOCHPE-MAXION S.A. [BR/SP] Procurador: DANNEMANN, SIEMSEN, BIGLER & IPANEMA MOREIRA Detalhes do despacho: A contar de 13/08/2024. |
| BR302014003903-2 | Extinção de registro pela falta de pagamento (art.119, III) Código de despacho: 870 Titular: HANS GROHE SE [DE] Procurador: DANNEMANN, SIEMSEN, BIGLER & IPANEMA MOREIRA Detalhes do despacho: A contar de 13/08/2024. |
| BR302014003904-0 | Extinção de registro pela falta de pagamento (art.119, III) Código de despacho: 870 Titular: HANS GROHE SE [DE] Procurador: DANNEMANN, SIEMSEN, BIGLER & IPANEMA MOREIRA Detalhes do despacho: A contar de 13/08/2024. |
| BR302014003905-9 | Extinção de registro pela falta de pagamento (art.119, III) Código de despacho: 870 Titular: DROPBOX, INC. [US] Procurador: DANNEMANN, SIEMSEN, BIGLER E IPANEMA MOREIRA Detalhes do despacho: A contar de 13/08/2024. |

| | |
|------------------|---|
| BR302014003910-5 | Extinção de registro pela falta de pagamento (art.119, III) Código de despacho: 870 Titular: HERMES SELLIER [FR] Procurador: ARTUR FRANCISCO SCHAAL Detalhes do despacho: A contar de 14/08/2024. |
| BR302014003918-0 | Extinção de registro pela falta de pagamento (art.119, III) Código de despacho: 870 Titular: NORTHSTAR IMPORTAÇÃO E EXPORTAÇÃO DE VEÍCULOS S/A [BR/PR] Procurador: BRASIL SUL MARCAS E PATENTES S/C LTDA Detalhes do despacho: A contar de 14/08/2024. |
| BR302014003919-9 | Extinção de registro pela falta de pagamento (art.119, III) Código de despacho: 870 Titular: PENTEL KABUSHIKI KAISHA [JP] Procurador: ADVOCACIA MASATO NINOMIYA Detalhes do despacho: A contar de 14/08/2024. |
| BR302014003949-0 | Extinção de registro pela falta de pagamento (art.119, III) Código de despacho: 870 Titular: ABB SCHWEIZ AG [CH] Procurador: DANNEMANN , SIEMSEN , BIGLER & IPANEMA MOREIRA Detalhes do despacho: A contar de 15/08/2024. |
| BR302014003950-4 | Extinção de registro pela falta de pagamento (art.119, III) Código de despacho: 870 Titular: BEMIS MANUFACTURING COMPANY [US] Procurador: DANNEMANN, SIEMSEN, BIGLER & IPANEMA MOREIRA Detalhes do despacho: A contar de 15/08/2024. |
| BR302014003951-2 | Extinção de registro pela falta de pagamento (art.119, III) Código de despacho: 870 Titular: ABB SCHWEIZ AG [CH] Procurador: DANNEMANN, SIEMSEN, BIGLER & IPANEMA MOREIRA Detalhes do despacho: A contar de 15/08/2024. |
| BR302014003952-0 | Extinção de registro pela falta de pagamento (art.119, III) Código de despacho: 870 Titular: ABB SCHWEIZ AG [CH] Procurador: DANNEMANN , SIEMSEN , BIGLER & IPANEMA MOREIRA Detalhes do despacho: A contar de 15/08/2024. |
| BR302014003953-9 | Extinção de registro pela falta de pagamento (art.119, III) Código de despacho: 870 Titular: ABB SCHWEIZ AG [CH] Procurador: DANNEMANN , SIEMSEN , BIGLER & IPANEMA MOREIRA Detalhes do despacho: A contar de 15/08/2024. |
| BR302014003966-0 | Extinção de registro pela falta de pagamento (art.119, III) Código de despacho: 870 Titular: GRENDENE S.A. [BR/CE] Procurador: CUSTÓDIO DE ALMEIDA & CIA Detalhes do despacho: A contar de 15/08/2024. |
| BR302014003992-0 | Extinção de registro pela falta de pagamento (art.119, III) Código de despacho: 870 Titular: KONINKLIJKE PHILIPS N.V. [NL] Procurador: EDUARDO OTERO Detalhes do despacho: A contar de 16/08/2024. |
| BR302014004003-0 | Extinção de registro pela falta de pagamento (art.119, III) Código de despacho: 870 Titular: APTARGROUP, INC. [US] Procurador: DANNEMANN, SIEMSEN, BIGLER & IPANEMA MOREIRA Detalhes do despacho: A contar de 19/08/2024. |

| | |
|------------------|---|
| BR302014004011-1 | Extinção de registro pela falta de pagamento (art.119, III) Código de despacho: 870 Titular: NATHALIA GAERTNER MANDELLI [BR/RS] e SOCIEDADE RITTER DOS REIS [BR/RS] Procurador: Fortrade Brasil Marcas e Patentes S/S LTDA Detalhes do despacho: A contar de 19/08/2024. |
| BR302014004012-0 | Extinção de registro pela falta de pagamento (art.119, III) Código de despacho: 870 Titular: NATHALIA GAERTNER MANDELLI [BR/RS] e SOCIEDADE RITTER DOS REIS [BR/RS] Procurador: Fortrade Brasil Marcas e Patentes S/S LTDA Detalhes do despacho: A contar de 19/08/2024. |
| BR302014004013-8 | Extinção de registro pela falta de pagamento (art.119, III) Código de despacho: 870 Titular: NATHALIA GAERTNER MANDELLI [BR/RS] e SOCIEDADE RITTER DOS REIS [BR/RS] Procurador: Fortrade Brasil Marcas e Patentes S/S LTDA Detalhes do despacho: A contar de 19/08/2024. |
| BR302014004014-6 | Extinção de registro pela falta de pagamento (art.119, III) Código de despacho: 870 Titular: SOCIEDADE RITTER DOS REIS [BR/RS] e NATHALIA GAERTNER MANDELLI [BR/RS] Procurador: Fortrade Brasil Marcas e Patentes S/S LTDA Detalhes do despacho: A contar de 19/08/2024. |
| BR302014004024-3 | Extinção de registro pela falta de pagamento (art.119, III) Código de despacho: 870 Titular: CHIESI FARMACEUTICI S.P.A [IT] Procurador: DI BLASI , PARENTE & ASS. PROP. IND. LTDA Detalhes do despacho: A contar de 20/08/2024. |
| BR302014004048-0 | Extinção de registro pela falta de pagamento (art.119, III) Código de despacho: 870 Titular: RENATO BREUEL GONÇALVES [BR/PR] Procurador: VILAGE MARCAS E PATENTES LTDA Detalhes do despacho: A contar de 21/08/2024. |
| BR302014004056-1 | Extinção de registro pela falta de pagamento (art.119, III) Código de despacho: 870 Titular: KONINKLIJKE PHILIPS N.V [NL] Procurador: eduardo otero Detalhes do despacho: A contar de 21/08/2024. |
| BR302014004062-6 | Extinção de registro pela falta de pagamento (art.119, III) Código de despacho: 870 Titular: CUSCOLOKO COMÉRCIO DE ARTIGOS PARA ANIMAIS LTDA [BR/RS] Procurador: FELIPE LUIS ISER DE MEIRELLES Detalhes do despacho: A contar de 22/08/2024. |
| BR302014004068-5 | Extinção de registro pela falta de pagamento (art.119, III) Código de despacho: 870 Titular: MARS, INCORPORATED [US] Procurador: VEIRANO E ADVOGADOS ASSOCIADOS Detalhes do despacho: A contar de 22/08/2024. |
| BR302014004075-8 | Extinção de registro pela falta de pagamento (art.119, III) Código de despacho: 870 Titular: AUTOTRAC COMÉRCIO E TELECOMUNICAÇÃO S.A [BR/DF] Procurador: VEIRANO E ADVOGADOS ASSOCIADOS Detalhes do despacho: A contar de 22/08/2024. |
| BR302014004079-0 | Extinção de registro pela falta de pagamento (art.119, III) Código de despacho: 870 Titular: GUSTAV KLAUKE GMBH [DE] Procurador: DANNEMANN, SIEMSEN, BIGLER & IPANEMA MOREIRA Detalhes do despacho: A contar de 22/08/2024. |

| | |
|------------------|--|
| BR302014004089-8 | Extinção de registro pela falta de pagamento (art.119, III) Código de despacho: 870 Titular: DAIKIN INDUSTRIES LTD. [JP] Procurador: ARIBONI, FABBRI E SCHMIDT SOCIEDADE DE ADVOGADOS Detalhes do despacho: A contar de 20/08/2024. |
| BR302014004131-2 | Extinção de registro pela falta de pagamento (art.119, III) Código de despacho: 870 Titular: SHANDONG LINGLONG TYRE CO., LTD. [CN] Procurador: MARCELO BRIZOLARA DE FREITAS Detalhes do despacho: A contar de 19/08/2024. |
| BR302014004135-5 | Extinção de registro pela falta de pagamento (art.119, III) Código de despacho: 870 Titular: FRANCISCO C. MATIAS ME [BR/SP] Procurador: BEERRE ASSESSORIA EMPRESARIAL LTDA Detalhes do despacho: A contar de 19/08/2024. |
| BR302014004152-5 | Extinção de registro pela falta de pagamento (art.119, III) Código de despacho: 870 Titular: ALVARO CARLOS GARCIA [BR/SP] Procurador: SOLUÇÃO COMERCIAL ASSESSORIA LTDA Detalhes do despacho: A contar de 21/08/2024. |
| BR302014004153-3 | Extinção de registro pela falta de pagamento (art.119, III) Código de despacho: 870 Titular: ALVARO CARLOS GARCIA [BR/SP] Procurador: SOLUÇÃO COMERCIAL ASSESSORIA LTDA Detalhes do despacho: A contar de 21/08/2024. |
| BR302014004154-1 | Extinção de registro pela falta de pagamento (art.119, III) Código de despacho: 870 Titular: ALVARO CARLOS GARCIA [BR/SP] Procurador: SOLUÇÃO COMERCIAL ASSESSORIA LTDA Detalhes do despacho: A contar de 21/08/2024. |
| BR302014004155-0 | Extinção de registro pela falta de pagamento (art.119, III) Código de despacho: 870 Titular: ALVARO CARLOS GARCIA [BR/SP] Procurador: SOLUÇÃO COMERCIAL ASSESSORIA LTDA Detalhes do despacho: A contar de 21/08/2024. |
| BR302014004157-6 | Extinção de registro pela falta de pagamento (art.119, III) Código de despacho: 870 Titular: ALVARO CARLOS GARCIA [BR/SP] Procurador: SOLUÇÃO COMERCIAL ASSESSORIA LTDA Detalhes do despacho: A contar de 21/08/2024. |
| BR302014004169-0 | Extinção de registro pela falta de pagamento (art.119, III) Código de despacho: 870 Titular: LUIZ CARLOS GASTALDO [BR/SP] Procurador: AGUINALDO MOREIRA MARCAS E PATENTES LTDA. - EPP Detalhes do despacho: A contar de 22/08/2024. |
| BR302019003708-4 | Extinção de registro pela falta de pagamento (art.119, III) Código de despacho: 870 Titular: FABIANO PINTO [BR/SC] Procurador: LUCAS MAGNESKI Detalhes do despacho: A contar de 14/08/2024. |
| BR302019003710-6 | Extinção de registro pela falta de pagamento (art.119, III) Código de despacho: 870 Titular: BIKER ACESSORIOS LTDA EPP [BR/RS] Procurador: AGERPI - MARCAS E PATENTES LTDA Detalhes do despacho: A contar de 14/08/2024. |

| | |
|------------------|--|
| BR302019003711-4 | Extinção de registro pela falta de pagamento (art.119, III) Código de despacho: 870 Titular: EZEQUIEL MIQUEIAS MARQUES [BR/SP] e CONTROL SAFE EQUIPAMENTOS DE SEGURANÇA [BR/SP] Procurador: AFK Marcas e Patentes Detalhes do despacho: A contar de 14/08/2024. |
| BR302019003712-2 | Extinção de registro pela falta de pagamento (art.119, III) Código de despacho: 870 Titular: VANESSA APARECIDA GUIRRO [BR/SP] e CLAUDIA APARECIDA GUIRRO NERY [BR/SP] Procurador: Icamp Marcas e Patentes Ltda Detalhes do despacho: A contar de 14/08/2024. |
| BR302019003713-0 | Extinção de registro pela falta de pagamento (art.119, III) Código de despacho: 870 Titular: ATSUSHI SHIMIZU [BR/SP] Procurador: EDUARDO NAKAYAMA Detalhes do despacho: A contar de 14/08/2024. |
| BR302019003715-7 | Extinção de registro pela falta de pagamento (art.119, III) Código de despacho: 870 Titular: MANUFATURA DE COUROS SOLANGE LTDA. [BR/MG] Procurador: JOSÉ NAVES DE LACERDA JÚNIOR Detalhes do despacho: A contar de 15/08/2024. |
| BR302019003721-1 | Extinção de registro pela falta de pagamento (art.119, III) Código de despacho: 870 Titular: INDUSTRIA DE CALÇADOS BEIRA RIO LTDA. [BR/SP] Procurador: DANILO DE OLIVEIRA BEZERRA Detalhes do despacho: A contar de 15/08/2024. |
| BR302019003723-8 | Extinção de registro pela falta de pagamento (art.119, III) Código de despacho: 870 Titular: INDUSTRIA DE CALÇADOS BEIRA RIO LTDA. [BR/SP] Procurador: DANILO DE OLIVEIRA BEZERRA Detalhes do despacho: A contar de 15/08/2024. |
| BR302019003731-9 | Extinção de registro pela falta de pagamento (art.119, III) Código de despacho: 870 Titular: DECATHLON [FR] Procurador: LICKS ADVOGADOS Detalhes do despacho: A contar de 15/08/2024. |
| BR302019003732-7 | Extinção de registro pela falta de pagamento (art.119, III) Código de despacho: 870 Titular: DECATHLON [FR] Procurador: Licks Advogados Detalhes do despacho: A contar de 15/08/2024. |
| BR302019003735-1 | Extinção de registro pela falta de pagamento (art.119, III) Código de despacho: 870 Titular: DECATHLON [FR] Procurador: Licks Advogados Detalhes do despacho: A contar de 15/08/2024. |
| BR302019003743-2 | Extinção de registro pela falta de pagamento (art.119, III) Código de despacho: 870 Titular: INDUSTRIA DE CALÇADOS BEIRA RIO LTDA. [BR/SP] Procurador: DANILO DE OLIVEIRA BEZERRA Detalhes do despacho: A contar de 16/08/2024. |
| BR302019003745-9 | Extinção de registro pela falta de pagamento (art.119, III) Código de despacho: 870 Titular: VULCABRAS AZALEIA - RS, CALÇADOS E ARTIGOS ESPORTIVOS S/A [BR/RS] Procurador: DAVID DO NASCIMENTO ADVOGADOS ASSOCIADOS Detalhes do despacho: A contar de 16/08/2024. |

| | |
|------------------|--|
| BR302019003746-7 | Extinção de registro pela falta de pagamento (art.119, III) Código de despacho: 870 Titular: VULCABRAS AZALEIA - RS, CALÇADOS E ARTIGOS ESPORTIVOS S/A [BR/RS] Procurador: DAVID DO NASCIMENTO ADVOGADOS ASSOCIADOS Detalhes do despacho: A contar de 16/08/2024. |
| BR302019003747-5 | Extinção de registro pela falta de pagamento (art.119, III) Código de despacho: 870 Titular: VULCABRAS AZALEIA - RS, CALÇADOS E ARTIGOS ESPORTIVOS S/A [BR/RS] Procurador: DAVID DO NASCIMENTO ADVOGADOS ASSOCIADOS Detalhes do despacho: A contar de 16/08/2024. |
| BR302019003748-3 | Extinção de registro pela falta de pagamento (art.119, III) Código de despacho: 870 Titular: VULCABRAS AZALEIA - RS, CALÇADOS E ARTIGOS ESPORTIVOS S/A [BR/RS] Procurador: DAVID DO NASCIMENTO ADVOGADOS ASSOCIADOS Detalhes do despacho: A contar de 16/08/2024. |
| BR302019003750-5 | Extinção de registro pela falta de pagamento (art.119, III) Código de despacho: 870 Titular: VULCABRAS AZALEIA - RS, CALÇADOS E ARTIGOS ESPORTIVOS S/A [BR/RS] Procurador: DAVID DO NASCIMENTO ADVOGADOS ASSOCIADOS Detalhes do despacho: A contar de 16/08/2024. |
| BR302019003751-3 | Extinção de registro pela falta de pagamento (art.119, III) Código de despacho: 870 Titular: VULCABRAS AZALEIA - RS, CALÇADOS E ARTIGOS ESPORTIVOS S/A [BR/RS] Procurador: DAVID DO NASCIMENTO ADVOGADOS ASSOCIADOS Detalhes do despacho: A contar de 16/08/2024. |
| BR302019003752-1 | Extinção de registro pela falta de pagamento (art.119, III) Código de despacho: 870 Titular: VULCABRAS AZALEIA - RS, CALÇADOS E ARTIGOS ESPORTIVOS S/A [BR/RS] Procurador: DAVID DO NASCIMENTO ADVOGADOS ASSOCIADOS Detalhes do despacho: A contar de 16/08/2024. |
| BR302019003753-0 | Extinção de registro pela falta de pagamento (art.119, III) Código de despacho: 870 Titular: VULCABRAS AZALEIA - RS, CALÇADOS E ARTIGOS ESPORTIVOS S/A [BR/RS] Procurador: DAVID DO NASCIMENTO ADVOGADOS ASSOCIADOS Detalhes do despacho: A contar de 16/08/2024. |
| BR302019003754-8 | Extinção de registro pela falta de pagamento (art.119, III) Código de despacho: 870 Titular: VULCABRAS AZALEIA - RS, CALÇADOS E ARTIGOS ESPORTIVOS S/A [BR/RS] Procurador: DAVID DO NASCIMENTO ADVOGADOS ASSOCIADOS Detalhes do despacho: A contar de 16/08/2024. |
| BR302019003755-6 | Extinção de registro pela falta de pagamento (art.119, III) Código de despacho: 870 Titular: VULCABRAS AZALEIA - RS, CALÇADOS E ARTIGOS ESPORTIVOS S/A [BR/RS] Procurador: DAVID DO NASCIMENTO ADVOGADOS ASSOCIADOS Detalhes do despacho: A contar de 16/08/2024. |
| BR302019003756-4 | Extinção de registro pela falta de pagamento (art.119, III) Código de despacho: 870 Titular: VULCABRAS AZALEIA - RS, CALÇADOS E ARTIGOS ESPORTIVOS S/A [BR/RS] Procurador: DAVID DO NASCIMENTO ADVOGADOS ASSOCIADOS Detalhes do despacho: A contar de 16/08/2024. |
| BR302019003757-2 | Extinção de registro pela falta de pagamento (art.119, III) Código de despacho: 870 Titular: VULCABRAS AZALEIA - RS, CALÇADOS E ARTIGOS ESPORTIVOS S/A [BR/RS] Procurador: DAVID DO NASCIMENTO ADVOGADOS ASSOCIADOS Detalhes do despacho: A contar de 16/08/2024. |

| | |
|------------------|--|
| BR302019003758-0 | Extinção de registro pela falta de pagamento (art.119, III) Código de despacho: 870 Titular: VULCABRAS AZALEIA - RS, CALÇADOS E ARTIGOS ESPORTIVOS S/A [BR/RS] Procurador: DAVID DO NASCIMENTO ADVOGADOS ASSOCIADOS Detalhes do despacho: A contar de 16/08/2024. |
| BR302019003759-9 | Extinção de registro pela falta de pagamento (art.119, III) Código de despacho: 870 Titular: VULCABRAS AZALEIA - RS, CALÇADOS E ARTIGOS ESPORTIVOS S/A [BR/RS] Procurador: DAVID DO NASCIMENTO ADVOGADOS ASSOCIADOS Detalhes do despacho: A contar de 16/08/2024. |
| BR302019003760-2 | Extinção de registro pela falta de pagamento (art.119, III) Código de despacho: 870 Titular: VULCABRAS AZALEIA - RS, CALÇADOS E ARTIGOS ESPORTIVOS S/A [BR/RS] Procurador: DAVID DO NASCIMENTO ADVOGADOS ASSOCIADOS Detalhes do despacho: A contar de 16/08/2024. |
| BR302019003762-9 | Extinção de registro pela falta de pagamento (art.119, III) Código de despacho: 870 Titular: FRANCISCO CAMPOS [BR/SP] Detalhes do despacho: A contar de 16/08/2024. |
| BR302019003776-9 | Extinção de registro pela falta de pagamento (art.119, III) Código de despacho: 870 Titular: ALEXANDRE JOHNSSON NEVES [BR/PR] Detalhes do despacho: A contar de 17/08/2024. |
| BR302019003777-7 | Extinção de registro pela falta de pagamento (art.119, III) Código de despacho: 870 Titular: SUPAPO CRIATIVO ARQUITETURA EIRELI [BR/MS] Detalhes do despacho: A contar de 17/08/2024. |
| BR302019003779-3 | Extinção de registro pela falta de pagamento (art.119, III) Código de despacho: 870 Titular: SUPAPO CRIATIVO ARQUITETURA EIRELI [BR/MS] Detalhes do despacho: A contar de 17/08/2024. |
| BR302019003780-7 | Extinção de registro pela falta de pagamento (art.119, III) Código de despacho: 870 Titular: SUPAPO CRIATIVO ARQUITETURA EIRELI [BR/MS] Detalhes do despacho: A contar de 17/08/2024. |
| BR302019003781-5 | Extinção de registro pela falta de pagamento (art.119, III) Código de despacho: 870 Titular: SUPAPO CRIATIVO ARQUITETURA EIRELI [BR/MS] Detalhes do despacho: A contar de 17/08/2024. |
| BR302019003782-3 | Extinção de registro pela falta de pagamento (art.119, III) Código de despacho: 870 Titular: SUPAPO CRIATIVO ARQUITETURA EIRELI [BR/MS] Detalhes do despacho: A contar de 17/08/2024. |
| BR302019003783-1 | Extinção de registro pela falta de pagamento (art.119, III) Código de despacho: 870 Titular: SUPAPO CRIATIVO ARQUITETURA EIRELI [BR/MS] Detalhes do despacho: A contar de 17/08/2024. |
| BR302019003784-0 | Extinção de registro pela falta de pagamento (art.119, III) Código de despacho: 870 Titular: ATM SOLUÇÕES EM AUTOATENDIMENTO LTDA - ME [BR/SC] Procurador: GABRIELA MUNIZ ALVES Detalhes do despacho: A contar de 17/08/2024. |
| BR302019003785-8 | Extinção de registro pela falta de pagamento (art.119, III) Código de despacho: 870 Titular: JAPI S/A INDÚSTRIA E COMÉRCIO [BR/SP] Procurador: DAVID DO NASCIMENTO ADVOGADOS ASSOCIADOS Detalhes do despacho: A contar de 20/08/2024. |

| | |
|------------------|---|
| BR302019003789-0 | Extinção de registro pela falta de pagamento (art.119, III) Código de despacho: 870 Titular: EJ MÓVEIS DE JACI INDUSTRIA E COMERCIO DE MÓVEIS LTDA [BR/SP] Procurador: EDUARDA COLLA Detalhes do despacho: A contar de 20/08/2024. |
| BR302019003795-5 | Extinção de registro pela falta de pagamento (art.119, III) Código de despacho: 870 Titular: ALEXANDRE JOHNSSON NEVES [BR/PR] Detalhes do despacho: A contar de 20/08/2024. |
| BR302019003826-9 | Extinção de registro pela falta de pagamento (art.119, III) Código de despacho: 870 Titular: MBI CO., LTD. [KR] Procurador: GEORGE AFONDOPULOS JUNIOR Detalhes do despacho: A contar de 21/08/2024. |
| BR302019003827-7 | Extinção de registro pela falta de pagamento (art.119, III) Código de despacho: 870 Titular: DEUSDETE FERNANDES DOS SANTOS [BR/SP] Procurador: Algo Alliance Assessoria em Propriedade Intelectual Ltda. Detalhes do despacho: A contar de 21/08/2024. |
| BR302019003829-3 | Extinção de registro pela falta de pagamento (art.119, III) Código de despacho: 870 Titular: DEUSDETE FERNANDES DOS SANTOS [BR/SP] Procurador: Algo Alliance Assessoria em Propriedade Intelectual Ltda. Detalhes do despacho: A contar de 21/08/2024. |
| BR302019003832-3 | Extinção de registro pela falta de pagamento (art.119, III) Código de despacho: 870 Titular: DEUSDETE FERNANDES DOS SANTOS [BR/SP] Procurador: Algo Alliance Assessoria em Propriedade Intelectual Ltda. Detalhes do despacho: A contar de 21/08/2024. |
| BR302019003833-1 | Extinção de registro pela falta de pagamento (art.119, III) Código de despacho: 870 Titular: DEUSDETE FERNANDES DOS SANTOS [BR/SP] Procurador: Algo Alliance Assessoria em Propriedade Intelectual Ltda. Detalhes do despacho: A contar de 21/08/2024. |
| BR302019003834-0 | Extinção de registro pela falta de pagamento (art.119, III) Código de despacho: 870 Titular: DEUSDETE FERNANDES DOS SANTOS [BR/SP] Procurador: Algo Alliance Assessoria em Propriedade Intelectual Ltda. Detalhes do despacho: A contar de 21/08/2024. |
| BR302019003835-8 | Extinção de registro pela falta de pagamento (art.119, III) Código de despacho: 870 Titular: DECORE COM ARTE COMERCIAL EIRELI - ME [BR/SP] Procurador: MODAL MARCAS E PATENTES LTDA. Detalhes do despacho: A contar de 21/08/2024. |
| BR302019003845-5 | Extinção de registro pela falta de pagamento (art.119, III) Código de despacho: 870 Titular: NOBEL BIOCARE SERVICES AG [CH] Procurador: MMV AGENTES DA PROPRIEDADE INDUSTRIAL LTDA. Detalhes do despacho: A contar de 22/08/2024. |
| BR302019003859-5 | Extinção de registro pela falta de pagamento (art.119, III) Código de despacho: 870 Titular: DEUSDETE FERNANDES DOS SANTOS [BR/SP] Procurador: Algo Alliance Assessoria em Propriedade Intelectual Ltda. Detalhes do despacho: A contar de 22/08/2024. |

| | |
|------------------|---|
| BR302019003863-3 | Extinção de registro pela falta de pagamento (art.119, III) Código de despacho: 870 Titular: JOSÉ CARLOS DE ALMEIDA [BR/SP] Procurador: VILELA COELHO SOCIEDADE DE ADVOGADOS Detalhes do despacho: A contar de 22/08/2024. |
| BR302019003865-0 | Extinção de registro pela falta de pagamento (art.119, III) Código de despacho: 870 Titular: FENDI S.R.L. [IT] Procurador: KASZNAR LEONARDOS PROPRIEDADE INTELECTUAL Detalhes do despacho: A contar de 22/08/2024. |
| DI6402736-8 | Extinção de registro pela falta de pagamento (art.119, III) Código de despacho: 870 Titular: KONINKLIJKE PHILIPS N.V. [NL] Procurador: DAVID DO NASCIMENTO ADVOGADOS ASSOCIADOS Detalhes do despacho: A contar de 13/08/2024. |
| DI6402787-2 | Extinção de registro pela falta de pagamento (art.119, III) Código de despacho: 870 Titular: KONINKLIJKE PHILIPS N.V. [NL] Procurador: DAVID DO NASCIMENTO ADVOGADOS ASSOCIADOS Detalhes do despacho: A contar de 13/08/2024. |
| DI6402788-0 | Extinção de registro pela falta de pagamento (art.119, III) Código de despacho: 870 Titular: KONINKLIJKE PHILIPS N.V. [NL] Procurador: DAVID DO NASCIMENTO ADVOGADOS ASSOCIADOS Detalhes do despacho: A contar de 13/08/2024. |
| DI6402799-6 | Extinção de registro pela falta de pagamento (art.119, III) Código de despacho: 870 Titular: KONINKLIJKE PHILIPS N.V. [NL] Procurador: DAVID DO NASCIMENTO ADVOGADOS ASSOCIADOS Detalhes do despacho: A contar de 13/08/2024. |
| DI6402860-7 | Extinção de registro pela falta de pagamento (art.119, III) Código de despacho: 870 Titular: UNILEVER IP HOLDINGS B.V. [PB] Procurador: RICARDO AMARAL REMER Detalhes do despacho: A contar de 14/08/2024. |
| DI6402936-0 | Extinção de registro pela falta de pagamento (art.119, III) Código de despacho: 870 Titular: ADROALDO LAURINDO FOSCARINI [BR/RS] Procurador: Mumir Bakkar Detalhes do despacho: A contar de 14/08/2024. |
| DI6402979-4 | Extinção de registro pela falta de pagamento (art.119, III) Código de despacho: 870 Titular: ADROALDO LAURINDO FOSCARINI [BR/RS] Procurador: Mumir Bakkar Detalhes do despacho: A contar de 14/08/2024. |
| DI6903138-0 | Extinção de registro pela falta de pagamento (art.119, III) Código de despacho: 870 Titular: Reckitt Benckiser LLC [US] Procurador: DI BLASI, PARENTE & ASSOCIADOS PROPRIEDADE INDUSTRIAL LTDA Detalhes do despacho: A contar de 15/08/2024. |
| DI6903287-4 | Extinção de registro pela falta de pagamento (art.119, III) Código de despacho: 870 Titular: CONECTA MARKETING PROMOCIONAL MODULARES LTDA [BR/SP] Procurador: CLOVIS SILVEIRA Detalhes do despacho: A contar de 22/08/2024. |

DI6905215-8

Extinção de registro pela falta de pagamento (art.119, III)

Código de despacho: 870

Titular: KIMBERLY-CLARK BRASIL INDÚSTRIA E COMÉRCIO DE PRODUTOS DE HIGIENE LTDA. [BR/SP]

Procurador: KASZNAR LEONARDOS PROPRIEDADE INTELECTUAL

Detalhes do despacho: A contar de 22/08/2024.

Nulidades administrativas de registros de desenho industrial

Exigência de pagamento
Exigência de conformidade de petição
Notificação de instauração de nulidade administrativa, por requerimento de terceiros, para manifestação
Notificação de instauração de nulidade administrativa, de ofício, para manifestação
Instrução técnica: Exigência
Instrução técnica: Sobrestamento
Decisão da nulidade: Negado provimento
Decisão da nulidade: Provimento
Instrução técnica: Intimação para manifestação por parte do titular e do requerente
Outros despachos

Notificação de nulidade administrativa, por requerimento de terceiros, para manifestação

Notificação de processo administrativo de nulidade (PAN) instaurado mediante requerimento de terceiros. A partir da publicação deste ato, na Revista da Propriedade Industrial (RPI), inicia-se o prazo de 60 (sessenta) dias para que o titular do registro se manifeste, nos termos do artigo 170 da Lei da Propriedade Industrial (LPI, lei n.º 9.279, de 14 de maio de 1996).

Declara-se, ainda, neste ato, o interesse público no reexame da concessão do atual registro.

Art. 170 - O titular será intimado para se manifestar no prazo de 60 (sessenta) dias.

Para visualizar petições eletrônicas no site do INPI (www.inpi.gov.br):

1. Acesse a pesquisa da base de desenho industrial utilizando login e senha; e
2. Informe o número do processo ao qual está vinculada a petição a ser visualizada.

3. Selecione o ícone "pdf" ao lado da petição desejada.

Para apresentar manifestação sobre nulidade administrativa:

1. Acesse o e-DI no site do INPI (www.inpi.gov.br);
2. Emita uma Guia de Recolhimento da União (GRU) para o serviço "manifestação ao processo administrativo de nulidade notificado" (código 108);
3. Efetue o pagamento; e
4. Preencha e envie o formulário eletrônico correspondente à opção indicada na emissão da GRU, acompanhado dos esclarecimentos, argumentos, provas ou documentos apropriados.

O prazo para apresentação de manifestação é de 60 (sessenta) dias, contados da data de publicação da notificação do processo administrativo de nulidade na Revista da Propriedade Industrial (RPI), nos termos dos art. 170, 221, 222 e 223 da Lei da Propriedade Industrial (LPI, Lei n.º 9.279, de 14 de maio de 1996).

Para esclarecer outras dúvidas e conhecer em detalhe o processamento de pedidos de registro de desenho industrial e outras petições, não deixe de consultar o Manual de Desenho Industrial <http://manualdedi.inpi.gov.br/projects/manual-de-desenho-industrial/wiki>

870250018166
07/03/2025

Notificação de instauração de processo de nulidade a requerimento
Código de despacho: 400
Petição (tipo): [107.02] Nulidade de registro de desenho industrial
Processo afetado: BR302023000288-0
Requerente: M.C.M. DESIGN DE INTERIORES LTDA
Procurador: LUCIANO SALVIATO
Titular do registro: SAVIA PROPRIEDADE INTELECTUAL LTDA [BR/PR]
Procurador do titular: ANDREZA RODRIGUES DA SILVA

| | |
|-----------------------------------|--|
| 870250017488 06/03/2025 | Notificação de instauração de processo de nulidade a requerimento Código de despacho: 400 Petição (tipo): [107.02] Nulidade de registro de desenho industrial Processo afetado: BR302024001829-0 Requerente: AMILCAR WOLF ARIANO Procurador: Tiago Henrique de Souza Titular do registro: FERNANDO FRANCY VIEIRA [BR/SC] Procurador do titular: marcelo henrique zanoni |
| 870250018813 11/03/2025 | Notificação de instauração de processo de nulidade a requerimento Código de despacho: 400 Petição (tipo): [107.02] Nulidade de registro de desenho industrial Processo afetado: BR302024001929-7 Requerente: OESTE COMÉRCIO ELETRÔNICO LTDA Procurador: Nathália Fernandes Gimenes Titular do registro: WELDER LUIZ MARTINS CARDOSO [BR/SP] Procurador do titular: Kleysller Willon Silva |
| 870250019248 12/03/2025 | Notificação de instauração de processo de nulidade a requerimento Código de despacho: 400 Petição (tipo): [107.02] Nulidade de registro de desenho industrial Processo afetado: BR302024002193-3 Requerente: LOJAS RPM MOVEIS LTDA Titular do registro: ROMAR MOVEIS LTDA [BR/SP] Procurador do titular: Eduarda Colla |
| 870250019253 12/03/2025 | Notificação de instauração de processo de nulidade a requerimento Código de despacho: 400 Petição (tipo): [107.02] Nulidade de registro de desenho industrial Processo afetado: BR302024002404-5 Requerente: LOJAS RPM MOVEIS LTDA Titular do registro: DREISON WHALES ORLANDO RODRIGUES [BR/SP] Procurador do titular: Eduarda Colla |

Manutenções e renovações de registros de desenho industrial

Exigência de pagamento de renovação
Exigência de pagamento de manutenção
Registro de desenho industrial prorrogado
Anotação de manutenção de registro
Outros despachos

Anotação de manutenção de registro

Os registros de desenho industrial listados a seguir foram prorrogados, em vista do cumprimento ao que dispõe os parágrafos 1º e 2º do artigo 108, bem como os parágrafos 2º e 3º do artigo 120 da Lei da Propriedade Industrial (LPI, lei n.º 9.279, de 14 de maio de 1996).

Art. 108. O registro vigorará pelo prazo de 10 (dez) anos contados da data do depósito, prorrogável por 3 (três) períodos sucessivos de 5 (cinco) anos cada.

§ 1º O pedido de prorrogação deverá ser formulado durante o último ano de vigência do registro, instruído com o comprovante do pagamento da respectiva retribuição.

§ 2º Se o pedido de prorrogação não tiver sido formulado até o termo final da vigência do registro, o titular poderá fazê-lo nos 180 (cento e oitenta) dias subsequentes, mediante o pagamento de retribuição adicional.

Art. 120. O titular do registro está sujeito ao pagamento de retribuição quinquenal, a partir do segundo quinquênio da data do depósito

§ 2º O pagamento dos demais quinquênios será apresentado junto com o pedido de prorrogação a que se refere o art. 108.

§ 3º O pagamento dos quinquênios poderá ainda ser efetuado dentro dos 6 (seis) meses subsequentes ao prazo estabelecido no parágrafo anterior, mediante pagamento de retribuição adicional.

800240451168
18/12/2024

Deferimento da petição
Código de despacho: 270
Petição (tipo): [130.01] Manutenção: 2º quinquênio extraordinário
Processo afetado: BR302019003842-0
Requerente: WEIWU DU
Procurador: Manoel Paixao do Nascimento

Anotações de alteração de nome e endereço

Exigência de pagamento
Exigência de conformidade de petição
Exame de petição: Exigência
Exame de petição: Sobrestamento
Exame de petição: Indeferimento
Exame de petição: Deferimento
Outros despachos

Exame de petição: Deferimento

Concluído o exame , deferem-se as petições em referência.

Cabe recurso desta decisão, que deve ser apresentado no prazo de 60 (sessenta) dias, contados da data de publicação da decisão recorrida na Revista da Propriedade Industrial (RPI), nos termos dos art. 212, 221, 222, 223 e 224 da Lei da Propriedade Industrial (LPI, Lei n.º 9.279, de 14 de maio de 1996).

Para apresentar uma petição de recurso:

1. Acesse o e-DI no site do INPI (www.inpi.gov.br);
2. Emita uma Guia de Recolhimento da União (GRU) para o serviço de “Recurso de desenho industrial - exceto contra indeferimento de pedido de registro de DI” (código 142), referente a petição;
3. Efetue o pagamento; e
4. Preencha e envie o formulário eletrônico correspondente à opção indicada na emissão da GRU, acompanhado dos esclarecimentos, argumentos, provas ou documentos apropriados.

Para esclarecer outras dúvidas e conhecer em detalhe o processamento de pedidos de registro de desenho industrial e outras petições, não deixe de consultar o Manual de Desenho Industrial <http://manualdedi.inpi.gov.br/projects/manual-de-desenho-industrial/wiki>.

| | |
|-----------------------------------|--|
| 870230086343 02/10/2023 | Deferimento da petição Código de despacho: 270 Petição (tipo): [113.01] [DESC.] Anotação de alteração de nome, sede e/ou endereço: nome, sede ou endereço Processo afetado: BR302023001700-3 Requerente: BLP DESIGNER 3D COMERCIO LTDA Procurador: Sidnei Soares dos Santos Detalhes do despacho: Alteração de razão social. |
| 870230086343 02/10/2023 | Deferimento da petição Código de despacho: 270 Petição (tipo): [113.01] [DESC.] Anotação de alteração de nome, sede e/ou endereço: nome, sede ou endereço Processo afetado: BR302023001701-1 Requerente: BLP DESIGNER 3D COMERCIO LTDA Procurador: Sidnei Soares dos Santos Detalhes do despacho: Alteração de razão social. |
| 870230086343 02/10/2023 | Deferimento da petição Código de despacho: 270 Petição (tipo): [113.01] [DESC.] Anotação de alteração de nome, sede e/ou endereço: nome, sede ou endereço Processo afetado: BR302023001702-0 Requerente: BLP DESIGNER 3D COMERCIO LTDA Procurador: Sidnei Soares dos Santos Detalhes do despacho: Alteração de razão social. |
| 870230086343 02/10/2023 | Deferimento da petição Código de despacho: 270 Petição (tipo): [113.01] [DESC.] Anotação de alteração de nome, sede e/ou endereço: nome, sede ou endereço Processo afetado: BR302023001703-8 Requerente: BLP DESIGNER 3D COMERCIO LTDA Procurador: Sidnei Soares dos Santos Detalhes do despacho: Alteração de razão social. |

| | |
|-----------------------------------|---|
| 870230086343 02/10/2023 | Deferimento da petição Código de despacho: 270 Petição (tipo): [113.01] [DESC.] Anotação de alteração de nome, sede e/ou endereço: nome, sede ou endereço Processo afetado: BR302023001704-6 Requerente: BLP DESIGNER 3D COMERCIO LTDA Procurador: Sidnei Soares dos Santos Detalhes do despacho: Alteração de razão social. |
| 870230086343 02/10/2023 | Deferimento da petição Código de despacho: 270 Petição (tipo): [113.01] [DESC.] Anotação de alteração de nome, sede e/ou endereço: nome, sede ou endereço Processo afetado: BR302023001705-4 Requerente: BLP DESIGNER 3D COMERCIO LTDA Procurador: Sidnei Soares dos Santos Detalhes do despacho: Alteração de razão social. |
| 870240046036 31/05/2024 | Deferimento da petição Código de despacho: 270 Petição (tipo): [113.02] Anotação de alteração de nome, sede e/ou endereço: nome, sede ou endereço Processo afetado: BR302023005093-0 Requerente: KAMILA AYSHA DE SOUZA SAVIOLI FABRICAÇÃO, COMÉRCIO E IMPORTAÇÃO DE EQUIPAMENTOS E PEÇAS LTDA ME Procurador: DEBORA MAGALY SILVA Detalhes do despacho: Alteração de razão social. |
| 870250017198 03/03/2025 | Deferimento da petição Código de despacho: 270 Petição (tipo): [113.02] Anotação de alteração de nome, sede e/ou endereço: nome, sede ou endereço Processo afetado: DI6500458-2 Requerente: DEXCO S.A. Procurador: MURTA GOYANES ADVOGADOS Detalhes do despacho: Alteração de razão social. |
| 870250017198 03/03/2025 | Deferimento da petição Código de despacho: 270 Petição (tipo): [113.02] Anotação de alteração de nome, sede e/ou endereço: nome, sede ou endereço Processo afetado: DI6500460-4 Requerente: DEXCO S.A. Procurador: MURTA GOYANES ADVOGADOS Detalhes do despacho: Alteração de razão social. |
| 870250017198 03/03/2025 | Deferimento da petição Código de despacho: 270 Petição (tipo): [113.02] Anotação de alteração de nome, sede e/ou endereço: nome, sede ou endereço Processo afetado: DI6500649-6 Requerente: DEXCO S.A. Procurador: MURTA GOYANES ADVOGADOS Detalhes do despacho: Alteração de razão social. |
| 870250018975 11/03/2025 | Deferimento da petição Código de despacho: 270 Petição (tipo): [113.02] Anotação de alteração de nome, sede e/ou endereço: nome, sede ou endereço Processo afetado: DI7100352-5 Requerente: THE BAZOOKA COMPANIES, LLC Procurador: Paulo Sérgio Scatamburlo Detalhes do despacho: Alteração de razão social e de sede. |

Recursos

Exigência de pagamento
Exigência de conformidade de petição
Notificação de recurso para manifestação
Instrução técnica: Exigência de petição
Instrução técnica: Sobrestamento
Instrução técnica: Ciência de parecer
Decisão do recurso: Negado provimento
Decisão do recurso: Provimento
Outros despachos

Notificação de recurso para manifestação

Em vista da interposição de recurso contra as decisões listadas a seguir, notifica-se prazo de 60 (sessenta) dias para apresentação de contrarrazões ao recurso pelos interessados, nos termos do artigo 213 da Lei da Propriedade Industrial (LPI, lei n.º 9.279, de 14 de maio de 1996).

Art. 213 – Os interessados serão intimados para, no prazo de 60 (sessenta) dias, oferecerem contrarrazões ao recurso.

Para visualizar petições eletrônicas no site do INPI (www.inpi.gov.br):

1. Acesse a pesquisa da base de desenho industrial utilizando login e senha; e
2. Informe o número do processo ao qual está vinculada a petição a ser visualizada.

Para apresentar contrarrazões ao recurso:

1. Acesse o e-DI no site do INPI (www.inpi.gov.br);
2. Emita uma Guia de Recolhimento da União (GRU) para o serviço de “contrarrazões ao recurso/nulidade” (código 136);
3. Efetue o pagamento; e
4. Preencha e envie o formulário eletrônico correspondente à opção indicada na emissão da GRU, acompanhado dos esclarecimentos, argumentos, provas ou documentos apropriados.

O prazo para apresentação de contrarrazões é de 60 (sessenta) dias, contados da data de publicação da notificação de interposição de recurso na Revista da Propriedade Industrial (RPI), nos termos dos art. 213, 221, 222 e 223 da LPI.

Para esclarecer outras dúvidas e conhecer em detalhe o processamento de pedidos de registro de desenho industrial e outras petições, não deixe de consultar o Manual de Desenho Industrial <http://manualdedi.inpi.gov.br/projects/manual-de-desenho-industrial/wiki>.

870250018479
10/03/2025

Notificação de recurso
Código de despacho: 360
Petição (tipo): [161.01] Outros recursos de DI: contra decisão em processo de registro
Processo afetado: BR302024000912-7
Requerente: BRIDGESTONE AMERICAS TIRE OPERATIONS, LLC
Procurador: MMV Agentes da Propriedade Industrial Ltda.
Detalhes do despacho: Recurso contra a perda de prioridade

Outras petições

Exigência de pagamento
Exigência de conformidade de petição
Exame de petição: Exigência
Exame de petição: Sobrestamento
Exame de petição: Indeferimento
Exame de petição: Deferimento
Exame de petição: petição de retificação (126) atendida
Exame de petição: petição de retificação (126) não atendida
Outros despachos

Exame de petição: Deferimento

Concluído o exame, deferem-se as petições em referência.

Cabe recurso desta decisão, que deve ser apresentado no prazo de 60 (sessenta) dias, contados da data de publicação da decisão recorrida na Revista da Propriedade Industrial (RPI), nos termos dos art. 212, 221, 222, 223 e 224 da Lei da Propriedade Industrial (LPI, Lei n.º 9.279, de 14 de maio de 1996).

Para apresentar uma petição de recurso:

1. Acesse o e-DI no site do INPI (www.inpi.gov.br);
2. Emita uma Guia de Recolhimento da União (GRU) para o serviço de “Recurso de desenho industrial - exceto contra indeferimento de pedido de registro de DI” (código 142), referente a petição;
3. Efetue o pagamento; e
4. Preencha e envie o formulário eletrônico correspondente à opção indicada na emissão da GRU, acompanhado dos esclarecimentos, argumentos, provas ou documentos apropriados.

Para esclarecer outras dúvidas e conhecer em detalhe o processamento de pedidos de registro de desenho industrial e outras petições, não deixe de consultar o Manual de Desenho Industrial <http://manualdedi.inpi.gov.br/projects/manual-de-desenho-industrial/wiki>.

| | |
|-----------------------------------|---|
| 870210115381 14/12/2021 | Deferimento da petição Código de despacho: 270 Petição (tipo): [125.02] [DESC.] Outras petições: Apresentação de procuração Processo afetado: BR302012000722-4 Requerente: COMPANHIA MÜLLER DE BEBIDAS Procurador: Nascimento Advogados Detalhes do despacho: Nomeado procurador Nascimento Advogados com poderes para representar o titular do processo perante o INPI. |
| 870190087913 06/09/2019 | Deferimento da petição Código de despacho: 270 Petição (tipo): [125.02] [DESC.] Outras petições: Apresentação de procuração Processo afetado: BR302012000976-6 Requerente: SS COMÉRCIO DE COSMÉTICOS E PRODUTOS DE HIGIENE PESSOAL LTDA Procurador: NINOMIYA PROPRIEDADE INTELECTUAL LTDA Detalhes do despacho: Nomeado procurador Advocacia Masato Ninomiya com poderes para representar o titular do processo perante o INPI. |
| 870220029000 04/04/2022 | Deferimento da petição Código de despacho: 270 Petição (tipo): [125.02] [DESC.] Outras petições: Apresentação de procuração Processo afetado: BR302012001877-3 Requerente: BRITÂNIA ELETRODOMÉSTICOS S.A. Procurador: Licks Advogados Detalhes do despacho: Nomeado procurador Licks Advogados com poderes para representar o titular do processo perante o INPI. |

| | |
|-----------------------------------|---|
| 870220028885 04/04/2022 | Deferimento da petição Código de despacho: 270 Petição (tipo): [125.02] [DESC.] Outras petições: Apresentação de procuração Processo afetado: BR302012001882-0 Requerente: BRITÂNIA ELETRODOMÉSTICOS S.A. Procurador: Licks Advogados Detalhes do despacho: Nomeado procurador Licks Advogados com poderes para representar o titular do processo perante o INPI. |
| 870220030160 07/04/2022 | Deferimento da petição Código de despacho: 270 Petição (tipo): [125.02] [DESC.] Outras petições: Apresentação de procuração Processo afetado: BR302012002310-6 Requerente: KARVIA DO BRASIL LTDA Procurador: Vilage Marcas e Patentes Ltda Detalhes do despacho: Nomeado procurador Vilage Marcas e Patentes Ltda. com poderes para representar o titular do processo perante o INPI. |
| 870200133695 23/10/2020 | Deferimento da petição Código de despacho: 270 Petição (tipo): [125.02] [DESC.] Outras petições: Apresentação de procuração Processo afetado: BR302012006095-8 Requerente: CARLOS BERTOLDI Procurador: Cerumar Serviços em Propriedade Intelectual Ltda Detalhes do despacho: Nomeado procurador Cerumar Serviços em Propriedade Intelectual Ltda EPP com poderes para representar o titular do processo perante o INPI. |
| 870210089497 28/09/2021 | Deferimento da petição Código de despacho: 270 Petição (tipo): [125.02] [DESC.] Outras petições: Apresentação de procuração Processo afetado: BR302013001038-4 Requerente: AZZO HIDRÁULICOS DO BRASIL LTDA Procurador: Jacques Labrunie Detalhes do despacho: Nomeado procurador GUSMÃO & LABRUNIE S/C LTDA. com poderes para representar o titular do processo perante o INPI. |
| 870230035473 27/04/2023 | Deferimento da petição Código de despacho: 270 Petição (tipo): [125.04] [DESC.] Outras petições: Destituição de procurador Processo afetado: BR302013001573-4 Requerente: MARCELO COMPARATO CONTRUCCI Procurador: DIEGO A. K. SOUZA Detalhes do despacho: Nomeado procurador DIEGO A. K. SOUZA com poderes para representar o titular do processo perante o INPI. |
| 870170017671 17/03/2017 | Deferimento da petição Código de despacho: 270 Petição (tipo): [125.02] [DESC.] Outras petições: Apresentação de procuração Processo afetado: BR302013002132-7 Requerente: ALEXANDRE DE AZEVEDO PIMENTEL Procurador: Pezzuol & Associados Marcas e Patentes Ltda. Detalhes do despacho: Nomeado procurador Pezzuol & Associados Marcas e Patentes Ltda com poderes para representar o titular do processo perante o INPI. |
| 870210047636 26/05/2021 | Deferimento da petição Código de despacho: 270 Petição (tipo): [125.02] [DESC.] Outras petições: Apresentação de procuração Processo afetado: BR302013004983-3 Requerente: COLOR VISÃO DO BRASIL INDÚSTRIA ACRÍLICA LTDA Procurador: FG PROPRIEDADE INTELECTUAL LTDA Detalhes do despacho: Nomeado procurador FG PROPRIEDADE INTELECTUAL LTDA. com poderes para representar o titular do processo perante o INPI. |

| | |
|-----------------------------------|---|
| 870180005693 22/01/2018 | Deferimento da petição Código de despacho: 270 Petição (tipo): [125.02] [DESC.] Outras petições: Apresentação de procuração Processo afetado: BR302014004011-1 Requerente: SOCIEDADE DE EDUCAÇÃO RITTER DOS REIS LTDA Procurador: Fortrade Brasil Marcas e Patentes S/S LTDA Detalhes do despacho: Nomeado procurador Fortrade Brasil Marcas e Patentes S/S LTDA com poderes para representar o titular do processo perante o INPI. |
| 870180005697 22/01/2018 | Deferimento da petição Código de despacho: 270 Petição (tipo): [125.02] [DESC.] Outras petições: Apresentação de procuração Processo afetado: BR302014004012-0 Requerente: SOCIEDADE DE EDUCAÇÃO RITTER DOS REIS LTDA Procurador: Fortrade Brasil Marcas e Patentes S/S LTDA Detalhes do despacho: Nomeado procurador Fortrade Brasil Marcas e Patentes S/S LTDA com poderes para representar o titular do processo perante o INPI. |
| 870180005700 22/01/2018 | Deferimento da petição Código de despacho: 270 Petição (tipo): [125.02] [DESC.] Outras petições: Apresentação de procuração Processo afetado: BR302014004013-8 Requerente: SOCIEDADE DE EDUCAÇÃO RITTER DOS REIS LTDA Procurador: Fortrade Brasil Marcas e Patentes S/S LTDA Detalhes do despacho: Nomeado procurador Fortrade Brasil Marcas e Patentes S/S LTDA com poderes para representar o titular do processo perante o INPI. |
| 870180005702 22/01/2018 | Deferimento da petição Código de despacho: 270 Petição (tipo): [125.02] [DESC.] Outras petições: Apresentação de procuração Processo afetado: BR302014004014-6 Requerente: SOCIEDADE DE EDUCAÇÃO RITTER DOS REIS LTDA Procurador: Fortrade Brasil Marcas e Patentes S/S LTDA Detalhes do despacho: Nomeado procurador Fortrade Brasil Marcas e Patentes S/S LTDA com poderes para representar o titular do processo perante o INPI. |
| 870190087921 06/09/2019 | Deferimento da petição Código de despacho: 270 Petição (tipo): [125.02] [DESC.] Outras petições: Apresentação de procuração Processo afetado: BR302015000128-3 Requerente: SS COMÉRCIO DE COSMÉTICOS E PRODUTOS DE HIGIENE PESSOAL LTDA Procurador: NINOMIYA PROPRIEDADE INTELECTUAL LTDA Detalhes do despacho: Nomeado procurador Advocacia Masato Ninomiya com poderes para representar o titular do processo perante o INPI. |
| 870210047266 25/05/2021 | Deferimento da petição Código de despacho: 270 Petição (tipo): [125.02] [DESC.] Outras petições: Apresentação de procuração Processo afetado: BR302015001230-7 Requerente: GUCCIO GUCCI S.P.A. Procurador: DI BLASI, PARENTE & ADVOGADOS ASSOCIADOS Detalhes do despacho: Nomeado procurador DI BLASI, PARENTE & ADVOGADOS ASSOCIADOS com poderes para representar o titular do processo perante o INPI. |
| 870200101548 13/08/2020 | Deferimento da petição Código de despacho: 270 Petição (tipo): [125.02] [DESC.] Outras petições: Apresentação de procuração Processo afetado: BR302015002570-0 Requerente: ROGER YOKOYAMA Procurador: RICCI & ASSOCIADOS PROPRIEDADE INTELECTUAL S/S LTDA Detalhes do despacho: Nomeado procurador RICCI & ASSOCIADOS PROPRIEDADE INTELECTUAL S/S LTDA. com poderes para representar o titular do processo perante o INPI. |

| | |
|-----------------------------------|--|
| 870200101552 13/08/2020 | Deferimento da petição Código de despacho: 270 Petição (tipo): [125.02] [DESC.] Outras petições: Apresentação de procuração Processo afetado: BR302015002572-7 Requerente: ROGER YOKOYAMA Procurador: RICCI & ASSOCIADOS PROPRIEDADE INTELECTUAL S/S LTDA Detalhes do despacho: Nomeado procurador RICCI & ASSOCIADOS PROPRIEDADE INTELECTUAL S/S LTDA. com poderes para representar o titular do processo perante o INPI. |
| 870200073586 12/06/2020 | Deferimento da petição Código de despacho: 270 Petição (tipo): [125.02] [DESC.] Outras petições: Apresentação de procuração Processo afetado: BR302015002678-2 Requerente: KARVIA DO BRASIL LTDA Procurador: Vilage Marcas e Patentes Ltda Detalhes do despacho: Nomeado procurador Vilage Marcas e Patentes Ltda. com poderes para representar o titular do processo perante o INPI. |
| 870200130773 16/10/2020 | Deferimento da petição Código de despacho: 270 Petição (tipo): [125.02] [DESC.] Outras petições: Apresentação de procuração Processo afetado: BR302015004502-7 Requerente: BEMATECH HARDWARE LTDA Procurador: Vilage Marcas e Patentes Ltda Detalhes do despacho: Nomeado procurador Vilage Marcas e Patentes Ltda. com poderes para representar o titular do processo perante o INPI. |
| 870210074768 16/08/2021 | Deferimento da petição Código de despacho: 270 Petição (tipo): [125.02] [DESC.] Outras petições: Apresentação de procuração Processo afetado: BR302016004106-7 Requerente: FIBRAFORM INDUSTRIA DE EMBALAGENS PLASTICAS LTDA. Procurador: RODRIGO MONTEIRO Detalhes do despacho: Nomeado procurador RODRIGO MONTEIRO com poderes para representar o titular do processo perante o INPI. |
| 870200130202 15/10/2020 | Deferimento da petição Código de despacho: 270 Petição (tipo): [125.02] [DESC.] Outras petições: Apresentação de procuração Processo afetado: BR302016004326-4 Requerente: MK ELETRODOMESTICOS MONDIAL S.A Procurador: Vilage Marcas e Patentes Ltda Detalhes do despacho: Nomeado procurador Vilage Marcas e Patentes Ltda. com poderes para representar o titular do processo perante o INPI. |
| 870220028640 04/04/2022 | Deferimento da petição Código de despacho: 270 Petição (tipo): [125.02] [DESC.] Outras petições: Apresentação de procuração Processo afetado: BR302017001032-6 Requerente: BRITÂNIA ELETRODOMÉSTICOS S.A. Procurador: Licks Advogados Detalhes do despacho: Nomeado procurador Licks Advogados com poderes para representar o titular do processo perante o INPI. |
| 870220028800 04/04/2022 | Deferimento da petição Código de despacho: 270 Petição (tipo): [125.02] [DESC.] Outras petições: Apresentação de procuração Processo afetado: BR302017001036-9 Requerente: BRITÂNIA ELETRODOMÉSTICOS S.A. Procurador: Licks Advogados Detalhes do despacho: Nomeado procurador Licks Advogados com poderes para representar o titular do processo perante o INPI. |

| | |
|-----------------------------------|---|
| 870220028629 04/04/2022 | Deferimento da petição Código de despacho: 270 Petição (tipo): [125.02] [DESC.] Outras petições: Apresentação de procuração Processo afetado: BR302017001040-7 Requerente: BRITÂNIA ELETRODOMÉSTICOS S.A. Procurador: Licks Advogados Detalhes do despacho: Nomeado procurador Licks Advogados com poderes para representar o titular do processo perante o INPI. |
| 870220030156 07/04/2022 | Deferimento da petição Código de despacho: 270 Petição (tipo): [125.02] [DESC.] Outras petições: Apresentação de procuração Processo afetado: BR302017002005-4 Requerente: KARVIA DO BRASIL LTDA Procurador: Vilage Marcas e Patentes Ltda Detalhes do despacho: Nomeado procurador Vilage Marcas e Patentes Ltda. com poderes para representar o titular do processo perante o INPI. |
| 870220030146 07/04/2022 | Deferimento da petição Código de despacho: 270 Petição (tipo): [125.02] [DESC.] Outras petições: Apresentação de procuração Processo afetado: BR302017002712-1 Requerente: KARVIA DO BRASIL LTDA Procurador: Vilage Marcas e Patentes Ltda Detalhes do despacho: Nomeado procurador Vilage Marcas e Patentes Ltda. com poderes para representar o titular do processo perante o INPI. |
| 870220030140 07/04/2022 | Deferimento da petição Código de despacho: 270 Petição (tipo): [125.02] [DESC.] Outras petições: Apresentação de procuração Processo afetado: BR302017003228-1 Requerente: KARVIA DO BRASIL LTDA Procurador: Vilage Marcas e Patentes Ltda Detalhes do despacho: Nomeado procurador Vilage Marcas e Patentes Ltda. com poderes para representar o titular do processo perante o INPI. |
| 870220012897 14/02/2022 | Deferimento da petição Código de despacho: 270 Petição (tipo): [125.02] [DESC.] Outras petições: Apresentação de procuração Processo afetado: BR302017005897-3 Requerente: MK ELETRODOMESTICOS MONDIAL S.A Procurador: Vilage Marcas e Patentes Ltda Detalhes do despacho: Nomeado procurador Vilage Marcas e Patentes Ltda. com poderes para representar o titular do processo perante o INPI. |
| 870200093876 28/07/2020 | Deferimento da petição Código de despacho: 270 Petição (tipo): [125.02] [DESC.] Outras petições: Apresentação de procuração Processo afetado: BR302018003372-8 Requerente: BRITÂNIA ELETRODOMÉSTICOS S.A. Procurador: Licks Advogados Detalhes do despacho: Nomeado procurador Licks Advogados com poderes para representar o titular do processo perante o INPI. |
| 870200067676 01/06/2020 | Deferimento da petição Código de despacho: 270 Petição (tipo): [125.02] [DESC.] Outras petições: Apresentação de procuração Processo afetado: BR302019003767-0 Requerente: EJ MÓVEIS DE JACI INDUSTRIA E COMERCIO DE MÓVEIS LTDA Procurador: Eduarda Colla Detalhes do despacho: Nomeado procurador Eduarda Colla com poderes para representar o titular do processo perante o INPI. |

| | |
|-----------------------------------|---|
| 870210113225 06/12/2021 | Deferimento da petição Código de despacho: 270 Petição (tipo): [125.02] [DESC.] Outras petições: Apresentação de procuração Processo afetado: BR302021003040-3 Requerente: JULIANO ASSUNÇÃO MILANI Procurador: APEX INTELLECTUAL PROPERTY SERVICOS ADMINISTRATIVOS LTDA Detalhes do despacho: Nomeado procurador APEX INTELLECTUAL PROPERTY SERVICOS ADMINISTRATIVOS LTDA. com poderes para representar o titular do processo perante o INPI. |
| 870210074770 16/08/2021 | Deferimento da petição Código de despacho: 270 Petição (tipo): [125.02] [DESC.] Outras petições: Apresentação de procuração Processo afetado: BR322017004719-2 Requerente: FIBRAFORM INDUSTRIA DE EMBALAGENS PLASTICAS LTDA. Procurador: RODRIGO MONTEIRO Detalhes do despacho: Nomeado procurador RODRIGO MONTEIRO com poderes para representar o titular do processo perante o INPI. |
| 870220015762 22/02/2022 | Deferimento da petição Código de despacho: 270 Petição (tipo): [125.02] [DESC.] Outras petições: Apresentação de procuração Processo afetado: DI6200939-7 Requerente: KARVIA DO BRASIL LTDA Procurador: Vilage Marcas e Patentes Ltda Detalhes do despacho: Nomeado procurador Vilage Marcas e Patentes Ltda. com poderes para representar o titular do processo perante o INPI. |
| 870220015745 22/02/2022 | Deferimento da petição Código de despacho: 270 Petição (tipo): [125.02] [DESC.] Outras petições: Apresentação de procuração Processo afetado: DI6200940-0 Requerente: KARVIA DO BRASIL LTDA Procurador: Vilage Marcas e Patentes Ltda Detalhes do despacho: Nomeado procurador Vilage Marcas e Patentes Ltda. com poderes para representar o titular do processo perante o INPI. |
| 870210036956 23/04/2021 | Deferimento da petição Código de despacho: 270 Petição (tipo): [125.02] [DESC.] Outras petições: Apresentação de procuração Processo afetado: DI6201426-9 Requerente: MASTERFOODS BRASIL ALIMENTOS LTDA Procurador: Araripe & Associados Detalhes do despacho: Nomeado procurador Araripe & Associados com poderes para representar o titular do processo perante o INPI. |
| 870210051529 08/06/2021 | Deferimento da petição Código de despacho: 270 Petição (tipo): [125.02] [DESC.] Outras petições: Apresentação de procuração Processo afetado: DI6202309-8 Requerente: COLOR VISÃO DO BRASIL INDÚSTRIA ACRÍLICA LTDA Procurador: FG PROPRIEDADE INTELECTUAL LTDA Detalhes do despacho: Nomeado procurador FG PROPRIEDADE INTELECTUAL LTDA. com poderes para representar o titular do processo perante o INPI. |
| 870200136106 28/10/2020 | Deferimento da petição Código de despacho: 270 Petição (tipo): [125.02] [DESC.] Outras petições: Apresentação de procuração Processo afetado: DI6404571-4 Requerente: AUNDE BRASIL S/A Procurador: Alberto Luís Camelier da Silva Detalhes do despacho: Nomeado procurador CAMELIER ADVOGADOS ASSOCIADOS com poderes para representar o titular do processo perante o INPI. |

| | |
|-----------------------------------|---|
| 870200136112 28/10/2020 | Deferimento da petição Código de despacho: 270 Petição (tipo): [125.02] [DESC.] Outras petições: Apresentação de procuração Processo afetado: DI6404729-6 Requerente: AUNDE BRASIL S/A Procurador: Alberto Luis Camelier da Silva Detalhes do despacho: Nomeado procurador CAMELIER ADVOGADOS ASSOCIADOS com poderes para representar o titular do processo perante o INPI. |
| 870200114774 10/09/2020 | Deferimento da petição Código de despacho: 270 Petição (tipo): [125.02] [DESC.] Outras petições: Apresentação de procuração Processo afetado: DI6503142-3 Requerente: ISMAEL HILÁRIO CABRAL Procurador: Crimark Propriedade Industrial S/S Detalhes do despacho: Nomeado procurador Crimark Propriedade Industrial S/S com poderes para representar o titular do processo perante o INPI. |
| 870200126764 07/10/2020 | Deferimento da petição Código de despacho: 270 Petição (tipo): [125.02] [DESC.] Outras petições: Apresentação de procuração Processo afetado: DI6503521-6 Requerente: KARVIA DO BRASIL LTDA Procurador: Vilage Marcas e Patentes Ltda Detalhes do despacho: Nomeado procurador Vilage Marcas e Patentes Ltda. com poderes para representar o titular do processo perante o INPI. |
| 870200126881 07/10/2020 | Deferimento da petição Código de despacho: 270 Petição (tipo): [125.02] [DESC.] Outras petições: Apresentação de procuração Processo afetado: DI6503703-0 Requerente: KARVIA DO BRASIL LTDA Procurador: Vilage Marcas e Patentes Ltda Detalhes do despacho: Nomeado procurador Vilage Marcas e Patentes Ltda. com poderes para representar o titular do processo perante o INPI. |
| 870210047264 25/05/2021 | Deferimento da petição Código de despacho: 270 Petição (tipo): [125.02] [DESC.] Outras petições: Apresentação de procuração Processo afetado: DI6504146-1 Requerente: GUCCIO GUCCI S.P.A. Procurador: DI BLASI, PARENTE & ADVOGADOS ASSOCIADOS Detalhes do despacho: Nomeado procurador DI BLASI, PARENTE & ADVOGADOS ASSOCIADOS com poderes para representar o titular do processo perante o INPI. |
| 870200130172 15/10/2020 | Deferimento da petição Código de despacho: 270 Petição (tipo): [125.02] [DESC.] Outras petições: Apresentação de procuração Processo afetado: DI6504341-3 Requerente: KARVIA DO BRASIL LTDA Procurador: Vilage Marcas e Patentes Ltda Detalhes do despacho: Nomeado procurador Vilage Marcas e Patentes Ltda. com poderes para representar o titular do processo perante o INPI. |
| 870200020164 11/02/2020 | Deferimento da petição Código de despacho: 270 Petição (tipo): [125.02] [DESC.] Outras petições: Apresentação de procuração Processo afetado: DI6600185-4 Requerente: KARVIA DO BRASIL LTDA Procurador: Vilage Marcas e Patentes Ltda Detalhes do despacho: Nomeado procurador Vilage Marcas e Patentes Ltda. com poderes para representar o titular do processo perante o INPI. |

| | |
|-----------------------------------|--|
| 870210025739 18/03/2021 | Deferimento da petição Código de despacho: 270 Petição (tipo): [125.02] [DESC.] Outras petições: Apresentação de procuração Processo afetado: DI6600791-7 Requerente: BEMATECH HARDWARE LTDA Procurador: Vilage Marcas e Patentes Ltda Detalhes do despacho: Nomeado procurador Vilage Marcas e Patentes Ltda. com poderes para representar o titular do processo perante o INPI. |
| 870200058637 12/05/2020 | Deferimento da petição Código de despacho: 270 Petição (tipo): [125.02] [DESC.] Outras petições: Apresentação de procuração Processo afetado: DI6601382-8 Requerente: KARVIA DO BRASIL LTDA Procurador: Vilage Marcas e Patentes Ltda Detalhes do despacho: Nomeado procurador Vilage Marcas e Patentes Ltda. com poderes para representar o titular do processo perante o INPI. |
| 870210041929 07/05/2021 | Deferimento da petição Código de despacho: 270 Petição (tipo): [125.02] [DESC.] Outras petições: Apresentação de procuração Processo afetado: DI6601794-7 Requerente: KARVIA DO BRASIL LTDA Procurador: Vilage Marcas e Patentes Ltda Detalhes do despacho: Nomeado procurador Vilage Marcas e Patentes Ltda. com poderes para representar o titular do processo perante o INPI. |
| 870210119153 21/12/2021 | Deferimento da petição Código de despacho: 270 Petição (tipo): [125.02] [DESC.] Outras petições: Apresentação de procuração Processo afetado: DI6605218-1 Requerente: KARVIA DO BRASIL LTDA Procurador: Vilage Marcas e Patentes Ltda Detalhes do despacho: Nomeado procurador Vilage Marcas e Patentes Ltda. com poderes para representar o titular do processo perante o INPI. |
| 870170021638 31/03/2017 | Deferimento da petição Código de despacho: 270 Petição (tipo): [125.02] [DESC.] Outras petições: Apresentação de procuração Processo afetado: DI6702904-3 Requerente: VALTER MARQUES DA SILVA Procurador: Fábio Escudeiro Marão Detalhes do despacho: Nomeado procurador Fábio Escudeiro Marão com poderes para representar o titular do processo perante o INPI. |
| 870220005367 21/01/2022 | Deferimento da petição Código de despacho: 270 Petição (tipo): [125.02] [DESC.] Outras petições: Apresentação de procuração Processo afetado: DI6704132-9 Requerente: ACRILEX TINTAS ESPECIAIS S/A Procurador: Vilage Marcas e Patentes Ltda Detalhes do despacho: Nomeado procurador Vilage Marcas e Patentes Ltda com poderes para representar o titular do processo perante o INPI. |
| 870210047825 26/05/2021 | Deferimento da petição Código de despacho: 270 Petição (tipo): [125.02] [DESC.] Outras petições: Apresentação de procuração Processo afetado: DI6704920-6 Requerente: COLOR VISÃO DO BRASIL INDÚSTRIA ACRÍLICA LTDA Procurador: FG PROPRIEDADE INTELECTUAL LTDA Detalhes do despacho: Nomeado procurador FG PROPRIEDADE INTELECTUAL LTDA. com poderes para representar o titular do processo perante o INPI. |

| | |
|-----------------------------------|--|
| 870210036935 23/04/2021 | Deferimento da petição Código de despacho: 270 Petição (tipo): [125.02] [DESC.] Outras petições: Apresentação de procuração Processo afetado: DI6904630-1 Requerente: MASTERFOODS BRASIL ALIMENTOS LTDA Procurador: Araripe & Associados Detalhes do despacho: Nomeado procurador Araripe & Associados com poderes para representar o titular do processo perante o INPI. |
| 870210038391 28/04/2021 | Deferimento da petição Código de despacho: 270 Petição (tipo): [125.02] [DESC.] Outras petições: Apresentação de procuração Processo afetado: DI7003357-9 Requerente: ANA CAROLINA YOSHIMATSU FAGUNDES Procurador: Gruenbaum, Possinhas & Teixeira Ltda. Detalhes do despacho: Nomeado procurador Gruenbaum, Possinhas & Teixeira Ltda. com poderes para representar o titular do processo perante o INPI. |
| 870190087897 06/09/2019 | Deferimento da petição Código de despacho: 270 Petição (tipo): [125.02] [DESC.] Outras petições: Apresentação de procuração Processo afetado: DI7104960-6 Requerente: SS COMÉRCIO DE COSMÉTICOS E PRODUTOS DE HIGIENE PESSOAL LTDA Procurador: NINOMIYA PROPRIEDADE INTELECTUAL LTDA Detalhes do despacho: Nomeado procurador Advocacia Masato Ninomiya com poderes para representar o titular do processo perante o INPI. |
| 870190087904 06/09/2019 | Deferimento da petição Código de despacho: 270 Petição (tipo): [125.02] [DESC.] Outras petições: Apresentação de procuração Processo afetado: DI7105471-5 Requerente: SS COMÉRCIO DE COSMÉTICOS E PRODUTOS DE HIGIENE PESSOAL LTDA Procurador: NINOMIYA PROPRIEDADE INTELECTUAL LTDA Detalhes do despacho: Nomeado procurador Advocacia Masato Ninomiya com poderes para representar o titular do processo perante o INPI. |
| 870190087905 06/09/2019 | Deferimento da petição Código de despacho: 270 Petição (tipo): [125.02] [DESC.] Outras petições: Apresentação de procuração Processo afetado: DI7105472-3 Requerente: SS COMÉRCIO DE COSMÉTICOS E PRODUTOS DE HIGIENE PESSOAL LTDA Procurador: NINOMIYA PROPRIEDADE INTELECTUAL LTDA Detalhes do despacho: Nomeado procurador Advocacia Masato Ninomiya com poderes para representar o titular do processo perante o INPI. |

Exame de petição: Petição de retificação (126) atendida

Atendidas as solicitações das petições em referência, conforme indicado abaixo:

| | |
|-----------------------------------|--|
| 870250013815 20/02/2025 | Petição de retificação atendida Código de despacho: 566 Petição (tipo): [126.03] Retificação por erro de publicação na RPI: em petição Processo afetado: DI7104244-0 Petição afetada: Nro. 870250006168 Data 27/01/2025 Tipo [824.05] Cópia reprográfica simples Requerente: SENIORS MARCAS E PATENTES LTDA ME Procurador: Seniors Marcas e Patentes S/C Ltda. Detalhes do despacho: Apresentado "comprovante de complementação" para atendimento de solicitação de cópia de protocolo 870250006168 |
|-----------------------------------|--|

Outros despachos

Concluído o exame das petições em referência, publicam-se suas decisões conforme abaixo:

870230016324
27/02/2023

Ato de prejudicar petição
Código de despacho: 699
Petição (tipo): [126.01] [DESC.] Pedido de correção de erro por parte do INPI
Processo afetado: BR302021006646-7
Requerente: BAYERISCHE MOTOREN WERKE AKTIENGESELLSCHAFT
Procurador: Luiz Henrique Oliveira Do Amaral
Detalhes do despacho: Tendo em vista a correção solicitada ter sido realizada em atendimento à petição de protocolo 870230078669.

Anulação de despachos

Anulação de despachos relativos a processos de registro

Anulação de despachos relativos a petições

Anulação de despachos relativos a processos de registro

Os despachos listados a seguir tiveram sua publicação anulada com base nos motivos indicados:

| | |
|-------------------------|---|
| BR302024001410-4 | Anulação de despacho (em processo) Código de despacho: 402 Titular: PIUSI S.P.A. [IT] Procurador: Marcelo Oliveira de Souza Detalhes do despacho: Referente ao despacho de perda de prioridade publicado na RPI 2826, de 06/03/2025, por ter sido indevido. |
| BR302024001690-5 | Anulação de despacho (em processo) Código de despacho: 402 Titular: HAARSLEV INDUSTRIES A/S [DK] Procurador: Flávia Salim Lopes Detalhes do despacho: Despacho de exigência técnica anulado por ter sido indevido. |
| BR302024006786-0 | Anulação de despacho (em processo) Código de despacho: 402 Titular: 37.972.414 NATHIEL SARGES MORAES [BR/PA] e NATHIEL SARGES MORAES [BR/PA] Detalhes do despacho: Decisão de considerar o pedido inexistente publicada na RPI 2824, de 18/02/2025, tendo em vista que o pagamento referente ao depósito do pedido de registro foi efetuado antes do seu protocolo. |

Anulação de despachos relativos a petições

Os despachos listados a seguir tiveram sua publicação anulada com base nos motivos indicados:

| | |
|----------------------------------|---|
| 18140014645 04/08/2014 | Anulação de despacho (em petição) Código de despacho: 403 Petição (tipo): [107.01] [DESC.] Nulidade de registro de desenho industrial Processo afetado: BR302013002114-9 Requerente: ELECTROLUX DO BRASIL S.A. Procurador: LAETITIA MARIA ALICE PABLO D'HANENS Detalhes do despacho: Anulada a publicação do ato de prejudicar a petição da RPI 2827, de 11/3/2025, tendo em vista erro formal, uma vez que o complemento do despacho está incorreto. |
|----------------------------------|---|

Notificações e decisões judiciais

Notificação de procedimento judicial

Notificação de decisão judicial

Outros despachos

Notificação de procedimento judicial

| | |
|---------------------|---|
| 303250000008 | Notificação de procedimento judicial Código de despacho: 462 Petição (tipo): [protocolo interno] Notificação judicial Processo afetado: BR302014000285-6 Requerente: 12ª VARA FEDERAL/RJ Detalhes do despacho: NOTIFICAÇÃO DE AÇÃO JUDICIAL REFERENTE AO REGISTROINPI: nº 52402.002194/2025-15Origem: JUÍZO SUBSTITUTO DA 12ª VF DO RIO DE JANEIRO (TRF2)Ação Ordinária nº: 00408.023291/2025-98Autor: MCCAIN FOODS LIMITED.Réus: INSTITUTO NACIONAL DA PROPRIEDADE INDUSTRIAL – INPIREGISTRO SUB-JUDICE |
| 303250000007 | Notificação de procedimento judicial Código de despacho: 462 Petição (tipo): [protocolo interno] Notificação judicial Processo afetado: BR302017000128-9 Requerente: 1ª VARA FEDERAL CÍVEL E AGRÁRIA DA SJMT (TRF1) Detalhes do despacho: NOTIFICAÇÃO DE AÇÃO JUDICIAL REFERENTE AO REGISTROINPI: nº 52402.002265/2025-80Origem: 1ª VARA FEDERAL CÍVEL E AGRÁRIA DA SJMT (TRF1)Ação Ordinária nº: 1024713-81.2024.4.01.3600Autor: PAULO CEZAR VIEIRARéus: INSTITUTO NACIONAL DA PROPRIEDADE INDUSTRIAL – INPIREGISTRO SUB-JUDICE |
| 303250000006 | Notificação de procedimento judicial Código de despacho: 462 Petição (tipo): [protocolo interno] Notificação judicial Processo afetado: BR302017002598-6 Requerente: 24ª VARA FEDERAL CÍVEL DE SÃO PAULO Detalhes do despacho: NOTIFICAÇÃO DE AÇÃO JUDICIAL REFERENTE AO REGISTROINPI: nº 52402.002347/2025-24Origem: 24ª Vara Cível Federal de São Paulo – (TRF3)Ação Ordinária nº: 01032.078230/2025-36Autor: SAMSUNG ELECTRONICS CO. LTD.Réus: INSTITUTO NACIONAL DA PROPRIEDADE INDUSTRIAL – INPIREGISTRO SUB-JUDICE |
| 303250000009 | Notificação de procedimento judicial Código de despacho: 462 Petição (tipo): [protocolo interno] Notificação judicial Processo afetado: BR302021000888-2 Requerente: 12ª VARA FEDERAL/RJ Detalhes do despacho: NOTIFICAÇÃO DE AÇÃO JUDICIAL REFERENTE AO REGISTROINPI: nº 52402.002707/2025-98Origem: JUÍZO SUBSTITUTO DA 12ª VF DO RIO DE JANEIRO (TRF2)Ação Ordinária nº: 00408.031675/2025-84Autor: BLOCOK PARTICIPAÇÕES LTDA.Réus: INSTITUTO NACIONAL DA PROPRIEDADE INDUSTRIAL – INPIREGISTRO SUB-JUDICE |

Disponibilidade de documentos oficiais

Exigência de pagamento
Disponibilidade de certificados de registro
Disponibilidade de outros documentos oficiais
Outros despachos

Disponibilidade de outros documentos oficiais

| | |
|-----------------------------------|---|
| 870250016849 28/02/2025 | Emissão de folha de rosto de cópia reprográfica simples Código de despacho: 577 Petição (tipo): [824.05] Cópia reprográfica simples Processo afetado: BR302014005549-6 Requerente: HARMAN DO BRASIL INDÚSTRIA ELETRÔNICA E PARTICIPAÇÕES LTDA Procurador: Cláudia Gimenez Sociedade Individual de Advocacia |
| 870230078669 05/09/2023 | Emissão de segunda via de certificado de registro Código de despacho: 579 Petição (tipo): [126.01] [DESC.] Pedido de correção de erro por parte do INPI Processo afetado: BR302021006646-7 Requerente: BAYERISCHE MOTOREN WERKE AKTIENGESELLSCHAFT Procurador: Luiz Henrique Oliveira Do Amaral |
| 870250018362 10/03/2025 | Emissão de segunda via de certificado de registro Código de despacho: 579 Petição (tipo): [126.02] Retificação por erro de publicação na RPI: em processo Processo afetado: BR302023000363-0 Requerente: SONY INTERACTIVE ENTERTAINMENT INC. Procurador: KASZNAR LEONARDOS PROPRIEDADE INTELECTUAL |
| 870250013848 20/02/2025 | Emissão de folha de rosto de cópia reprográfica simples Código de despacho: 577 Petição (tipo): [824.05] Cópia reprográfica simples Processo afetado: BR302023004058-7 Requerente: VICTORIA MAIA FLYNN Procurador: hugo franco de andrade resende |
| 870250015872 26/02/2025 | Emissão de cópia oficial de pedido de registro Código de despacho: 576 Petição (tipo): [118.02] Cópia oficial para efeito de reivindicação de prioridade Processo afetado: BR302024004744-4 Requerente: JJGC INDÚSTRIA E COMÉRCIO DE MATERIAIS DENTÁRIOS S.A. Procurador: Daniel Advogados (Alt.de Daniel & Cia) |
| 870250006168 27/01/2025 | Emissão de folha de rosto de cópia reprográfica simples Código de despacho: 577 Petição (tipo): [824.05] Cópia reprográfica simples Processo afetado: DI7104244-0 Requerente: SENIORS MARCAS E PATENTES LTDA ME Procurador: Seniors Marcas e Patentes S/C Ltda. |

Código internacional de países e organizações

Lista dos códigos de duas letras para representação dos Países, Entidades e Organizações Intergovernamentais baseada no Padrão ST.3 recomendado pela OMPI e na ISO 3166-1.

Por ordem de sigla

| | | | | | |
|----|--|----|--|----|------------------------------|
| AD | ANDORRA | GL | GROELÂNDIA | NU | NIUE |
| AE | EMIRADOS ÁRABES UNIDOS | GM | GÂMBIA | NZ | NOVA ZELÂNDIA |
| AF | AFEGANISTÃO | GN | GUINÉ | OM | OMÃ |
| AG | ANTÍGUA E BARBUDA | GP | GUADALUPE | PA | PANAMÁ |
| AI | ANGUILLA | GQ | GUINÉ EQUATORIAL | PB | PAÍSES BAIXOS |
| AL | ALBÂNIA | GR | GRÉCIA | PE | PERU |
| AM | ARMÉ니아 | GS | GEORGIA DO SUL E ILHAS SANDWICH DO SUL | PF | POLINÉSIA FRANCESA |
| AN | ANTILHAS HOLANDESES | GT | GUATEMALA | PG | PAPUA NOVA GUINÉ |
| AO | ANGOLA | GU | GUAM | PH | FILIPINAS |
| AQ | ANTÁRTICA | GW | GUINÉ BISSAU | PK | PAQUISTÃO |
| AR | ARGENTINA | GY | GUIANA | PL | POLÓNIA |
| AS | SAMOA AMERICANA | HK | HONG-KONG | PM | SAINT PIERRE E MIQUELON |
| AT | ÁUSTRIA | HM | ILHAS HEARD E MCDONALD | PN | PITCAIRN |
| AU | AUSTRÁLIA | HN | HONDURAS | PR | PORTO RICO |
| AW | ARUBA | HR | CRÓACIA | PS | TERRITÓRIO OCUPADO PALESTINO |
| AZ | AZERBAIJÃO | HT | HAITI | PT | PORTUGAL |
| BA | BÓSNIA E HERZEGÓVINA | HU | HUNGRIA | PW | PALAU |
| BB | BARBADOS | ID | INDONÉSIA | PY | PARAGUAI |
| BD | BANGLADESH | IE | IRLANDA | QA | CATAR |
| BE | BÉLGICA | IL | ISRAEL | RE | REUNIÃO |
| BF | BURKINA FASO | IN | ÍNDIA | RO | ROMÊNIA |
| BG | BULGÁRIA | IO | TERRIT. BRITAN. OCEANO ÍNDICO | RS | SÉRBIA |
| BH | BAREINE | IQ | IRAQUE | RU | FEDERAÇÃO RUSSA |
| BI | BURUNDI | IR | IRÃ (REPÚBLICA ISLÂMICA DO) | RW | RUANDA |
| BJ | BENIN | IS | ISLÂNDIA | SA | ARÁBIA SAUDITA |
| BM | BERMUDAS | IT | ITÁLIA | SB | ILHAS SALOMÃO |
| BN | BRUNEI DARUSSALAM | JM | JAMAICA | SC | SEYCHELLES |
| BO | BOLÍVIA | JO | JORDÂNIA | SD | SUDÃO |
| BR | BRASIL | JP | JAPÃO | SE | SUÉCIA |
| BS | BAHAMAS | KE | QUÊNIA | SG | SINGAPURA |
| BT | BUTÃO | KG | QUIRGUISTÃO | SH | SANTA HELENA |
| BV | ILHA BOUVET | KH | CAMBOJA | SI | ESLOVENIA |
| BW | BOTSUANA | KI | KIRIBATI | SJ | SVALBARD E JAN MAYEN |
| BY | BELARUS | KM | COMORES | SK | ESLOVÁQUIA |
| BZ | BELIZE | KN | SÃO CRISTÓVÃO E NEVIS | SL | SERRA LEOA |
| CA | CANADÁ | KP | REPÚBLICA POPULAR DEM. DA CORÉIA | SM | SÃO MARINO |
| CC | ILHAS COCOS | KR | REPÚBLICA DA CORÉIA | SN | SENEGAL |
| CF | REPÚBLICA CENTRO AFRICANA | KW | KUWAIT | SO | SOMÁLIA |
| CG | CONGO | KY | ILHAS CAIMAN | SR | SURINAME |
| CH | SUIÇA | KZ | CAZAQUISTÃO | ST | SÃO TOMÉ E PRÍNCIPE |
| CI | COSTA DO MARFIM | LA | LAOS | SV | EL SALVADOR |
| CK | ILHAS COOK | LB | LÍBANO | SY | SÍRIA |
| CL | CHILE | LC | SANTA LÚCIA | SZ | SUAZILÂNDIA |
| CM | CAMARÕES | LI | LIECHTENSTEIN | TC | ILHAS TURKS E CAICOS |
| CN | CHINA | LK | SRI LANKA | TD | CHADE |
| CO | COLÓMBIA | LR | LIBÉRIA | TF | TERRAS AUSTRAIS FRANCESAS |
| CR | COSTA RICA | LS | LESOTO | TG | TOGO |
| CU | CUBA | LT | LITUÂNIA | TH | TAILÂNDIA |
| CV | CABO VERDE | LU | LUXEMBURGO | TJ | TADJIQUISTÃO |
| CX | ILHA NATAL | LV | LETÓNIA | TK | TOKELAU |
| CY | CHIPRE | LY | LÍBIA | TL | TIMOR-LESTE |
| CZ | REPÚBLICA TCHECA | MA | MARROCOS | TM | TURCOMENISTÃO |
| DE | ALEMANHA | MC | MÓNACO | TN | TUNÍSIA |
| DJ | DJIBUTI | MD | REPÚBLICA DA MOLDOVA | TO | TONGA |
| DK | DINAMARCA | MG | MADAGASCAR | TR | TURQUIA |
| DM | DOMINICA | MH | ILHAS MARSHALL | TT | TRINIDAD E TOBAGO |
| DO | REPÚBLICA DOMINICANA | MK | ANT. IUGOSLÁVIA (REP. MACEDÓNIA) | TV | TUVALU |
| DZ | ARGÉLIA | ML | MALI | TW | TAIWAN, PROVÍNCIA DA CHINA |
| EC | EQUADOR | MM | MIANMÁ | TZ | REPÚBLICA UNIDA DA TANZÂNIA |
| EE | ESTÓNIA | MN | MONGÓLIA | UA | UCRÂNIA |
| EG | EGITO | MO | MACAU | UG | UGANDA |
| EH | SAARA OCIDENTAL | MP | ILHAS MARIANAS DO NORTE | UM | ILHAS MENORES AFASTADAS EUA |
| EM | INSTITUTO DA PROPRIEDADE INTELECTUAL DA UNIÃO EUROPEIA | MQ | MARTINICA | US | ESTADOS UNIDOS |
| EP | ORGANIZAÇÃO EUROPÉIA DE PATENTES | MR | MAURITÂNIA | UY | URUGUAI |
| ER | ERITREIA | MS | MONT SERRAT | UZ | UZBEQUISTÃO |
| ES | ESPAÑA | MT | MALTA | VA | VATICANO |
| ET | ETIÓPIA | MU | MAURÍCIO | VC | SÃO VICENTE E GRANADINAS |
| FI | FINLÂNDIA | MV | MALDIVAS | VE | VENEZUELA |
| FJ | FJI | MW | MALÁVI | VG | ILHAS VIRGENS (BRITÂNICAS) |
| FK | ILHAS MALVINAS | MX | MÉXICO | VI | ILHAS VIRGENS (U.S.) |
| FM | MICRONÉSIA (EST. DA FEDERAÇÃO) | MY | MALÁSIA | VN | VIETNÃ |
| FO | ILHAS FAROE | MZ | MOÇAMBIQUE | VU | VANUATU |
| FR | FRANÇA | NA | NAMÍBIA | WF | ILHAS WALLIS E FUTURA |
| GA | GABÃO | NC | NOVA CALEDÓNIA | WS | SAMOA OCIDENTAL |
| GB | REINO UNIDO | NE | NIGER | YE | IEMEN |
| GD | GRANADA | NF | ILHA NORFALK | YT | MAYOTTE |
| GE | GEÓRGIA | NG | NIGÉRIA | YU | YUGOSLÁVIA |
| GF | GUIANA FRANCESA | NI | NICARÁGUA | ZA | ÁFRICA DO SUL |
| GG | CHANNEL ISLAND OF GUERNSEY | NL | HOLANDA | ZM | ZÂMBIA |
| GH | GANÁ | NO | NORUEGA | ZR | ZAIRE |
| GI | GIBRALTAR | NP | NEPAL | ZW | ZIMBÁBUE |
| | | NR | NAURU | | |