

Revista da
**Propriedade
Industrial**

Nº 2800
03 de setembro de 2024

Desenho Industrial

Seção III

**REPÚBLICA FEDERATIVA DO BRASIL**

Presidente

Luiz Inácio Lula da Silva

MINISTÉRIO DO DESENVOLVIMENTO, INDÚSTRIA, COMÉRCIO E SERVIÇOS

Ministro do Desenvolvimento, Indústria, Comércio e Serviços

Geraldo José Rodrigues Alckmin Filho

INSTITUTO NACIONAL DA PROPRIEDADE INDUSTRIAL

Presidente

Júlio César Castelo Branco Reis Moreira

De conformidade com a Lei nº 5.648 de 11 de dezembro de 1970, esta é a publicação oficial do Instituto Nacional da Propriedade Industrial, órgão vinculado ao Ministério da Economia, República Federativa do Brasil, que publica todos os seus atos, despachos e decisões relativos ao sistema de propriedade industrial no Brasil, compreendendo Marcas e Patentes, bem como os referentes a contratos de Transferência de Tecnologia e assuntos correlatos, além dos que dizem respeito ao registro de programas de computador como direito autoral.

As established by Law nº 5.648 of december 11, 1970, this is the official publication of the National Institute of Industrial Property, an office under the Ministry of Economy, Federative Republic of Brazil, which publishes all its official acts, orders and decisions regarding the industrial property system in Brazil, comprising Trademarks and Patents, as well as those referring to Technology Transfer agreements and related matters, besides those regarding software registering as copyright.

D'après la Loi nº 5.648 du 11 décembre 1970, celle-ci est la publication officielle de l'Institut National de la Propriété Industrielle, un office lié au Ministère de l'Économie, République Fédérative du Brésil, qui publie tous ses actes, ordres et décisions concernant le système de la propriété industrielle au Brésil, y compris marques et brevets, aussi que ceux référents aux contracts de transfert de technologie et des sujets afférents, en outre que ceux se rapportant à l'enregistrement des programmes d'ordinateur comme droit d'auteur.

Según establece la Ley nº 5.648 de 11 diciembre 1970, esta es la publicación oficial del Instituto Nacional de la Propiedad Industrial, oficina vinculada al Ministerio de la Economía, República Federativa del Brasil, que publica todos sus actos, ordenes y decisiones referentes al sistema de propiedad industrial en Brasil, comprendiendo marcas y patentes así que los referentes a contractos de transferencia de tecnologia y asuntos corelacionados, además de los referentes al registro de programas de ordenador como derecho de autor.

Laut Gezets Nr. 5.648 vom 11. dezember 1970, ist dies das Amtsblatt des Nationalen Instituts für gewerbliches Eigentum (INPI), eines Organs des Bundesministerium für Wirtschaft, der Bundesrepublik Brasilien, welches alle Amtshandlungen, Beschlüsse und Entscheidungen über gewerbliches Eigentum in Brasilien, einschliesslich Warenzeichen und Patente, ebenso wie auch Übertragungsverträge von Technologie und Computerprogramme als Urheberrecht veröffentlicht.

Endereços, telefones e horários de atendimento da Sede, Divisões Regionais e Representações podem ser obtidos em:

www.inpi.gov.br

Índice Geral

PEDIDOS DE REGISTRO DE DESENHO INDUSTRIAL EM ANDAMENTO	4
Exigência formal	5
Notificação de depósito	6
Notificação de designação	13
Notificação de depósito - pedido em sigilo.....	32
Exame técnico: Exigência	33
Exame técnico em designação: Exigência.....	43
PEDIDOS DE REGISTRO DE DESENHO INDUSTRIAL CONSIDERADOS INEXISTENTES	46
Em vista da falta de pagamento da retribuição	47
PEDIDOS DE REGISTRO DE DESENHO INDUSTRIAL DEFINITIVAMENTE ARQUIVADOS	49
Por falta de resposta à exigência técnica	50
CONCESSÕES DE REGISTROS DE DESENHO INDUSTRIAL	51
Registro de desenho industrial concedido	52
Concessão em designação	105
REGISTROS DE DESENHO INDUSTRIAL EXTINTOS	128
Pelo fim da vigência	129
Pela falta de pagamento da retribuição prevista nos arts. 108 e 120	135
NULIDADES ADMINISTRATIVAS DE REGISTROS DE DESENHO INDUSTRIAL	148
Notificação de nulidade administrativa, por requerimento de terceiros, para manifestação	149
Instrução técnica: Intimação para manifestação por parte do titular e do requerente	151
MANUTENÇÕES E RENOVAÇÕES DE REGISTROS DE DESENHO INDUSTRIAL	153
Exigência de pagamento de renovação	154
Registro de desenho industrial renovado.....	155
Anotação de manutenção de registro	158
ANOTAÇÕES DE ALTERAÇÃO DE NOME E ENDEREÇO	205
Exame de petição: Deferimento	206
ANOTAÇÕES DE TRANSFERÊNCIA DE TITULARIDADE	214
Exame de petição: Deferimento	215
RECURSOS	222
Notificação de recurso para manifestação	223
OUTRAS PETIÇÕES	225
Outros despachos	226
NOTIFICAÇÕES E DECISÕES JUDICIAIS	228
Notificação de procedimento judicial	229
DISPONIBILIDADE DE DOCUMENTOS OFICIAIS	230
Disponibilidade de outros documentos oficiais	231
CÓDIGO INTERNACIONAL DE PAÍSES E ORGANIZAÇÕES	232

Pedidos de registro de desenho industrial em andamento

Exigência de pagamento
Exigência formal
Notificação de depósito
Notificação de designação
Notificação de depósito – pedido em sigilo
Exame técnico: Exigência
Exame técnico em designação: Exigência
Exame técnico: Sobrestamento
Exame técnico em designação: Sobrestamento
Exame técnico: Indeferimento
Exame técnico em designação: Indeferimento
Perda de Prioridade Unionista
Perda de Prioridade Unionista – pedidos em designação

Exigência formal

Como etapa do exame formal dos pedidos de registro de desenho industrial listados a seguir – nos termos do artigo 103 da Lei da Propriedade Industrial (LPI, lei n.º 9.279, de 14 de maio de 1996) – formula-se exigência formal relativa às questões indicadas abaixo.

Art. 103. O pedido que não atender formalmente ao disposto no art. 101, mas que contiver dados suficientes relativos ao depositante, ao desenho industrial e ao autor, poderá ser entregue, mediante recibo datado, ao INPI, que estabelecerá as exigências a serem cumpridas, em 5 (cinco) dias, sob pena de ser considerado inexistente.

O prazo para responder à exigência formal em pedido de registro é de 5 (cinco) dias, contados da publicação da exigência na Revista da Propriedade Industrial (RPI), nos termos dos art. 101, 103, 221, 222 e 223 da LPI.

Para cumprir a exigência formal:

1. Acesse o e-DI no site do INPI (www.inpi.gov.br);
2. Emita uma Guia de Recolhimento da União (GRU) para o serviço "cumprimento de exigência decorrente de exame formal em pedido de registro" (código 104);
3. Preencha e envie o formulário eletrônico correspondente à opção indicada na emissão da GRU, acompanhado dos esclarecimentos, argumentos, provas ou documentos apropriados.

Os sistemas de informática do INPI identificarão o cumprimento de exigência, para que o pedido de registro prossiga automaticamente em seu processamento.

Para esclarecer outras dúvidas e conhecer, em detalhe, o processamento de pedidos de registro de desenho industrial e outras petições, não deixe de consultar o Manual de Desenho Industrial (<http://manualdedi.inpi.gov.br/projects/manual-de-desenho-industrial/wiki>).

BR302023006036-7

Exigência formal

Código de despacho: 005

Titular: OUTLET MUNDIAL COMERCIO E ASSESSORIA EIRELI [BR/SP]

Detalhes do despacho: Tendo em vista a apresentação de declaração de não divulgação dos dados do autor em desacordo com as orientações do Manual de Desenhos Industriais (itens 3.5.2 e 4.2.1.3), esclareça se deseja manter o exame do pedido, ciente de que as informações do autor estarão públicas em nosso site de buscas após sua notificação. Cumpra esta exigência por meio de formulário de cumprimento de exigência formal (código de serviço 104). Prazo para cumprimento: 5 dias. Caso opte por não cumprir esta exigência, o pedido será considerado inexistente. Para maiores informações, por favor entre em contato com "Desenhos Industriais – área administrativa" pelo Fale Conosco.

Notificação de depósito

Notificam-se os pedidos de registro de desenho industrial listados a seguir. Os pedidos cumprem as condições de admissibilidade previstas na LPI e seguem para a etapa de exame técnico. Este despacho não gera direito à fotocópia por parte de terceiros.

Para esclarecer outras dúvidas e conhecer, em detalhe, o processamento de pedidos de registro de desenho industrial e outras petições, não deixe de consultar o Manual de Desenho Industrial (<http://manualdedi.inpi.gov.br/projects/manual-de-desenho-industrial/wiki>).

DI6905329-4	Notificação do depósito (exame formal concluído) Código de despacho: 860 Data de depósito: 25/09/2009 Titular: JOANA PEREIRA FIGUEIREDO [BR/RO] Procurador: VERA LUCIA NUNES DE ALMEIDA
BR302024003272-2	Notificação do depósito (exame formal concluído) Código de despacho: 860 Data de depósito: 05/07/2024 Titular: LEVA MOTORS LTDA [BR/SP] Procurador: Matheus Albuquerque dos Santos
BR302024003273-0	Notificação do depósito (exame formal concluído) Código de despacho: 860 Data de depósito: 05/07/2024 Titular: CERÂMICA STEFANI S/A [BR/SP] Procurador: SPI - Marcas e Patentes S/C Ltda.
BR302024003274-9	Notificação do depósito (exame formal concluído) Código de despacho: 860 Data de depósito: 05/07/2024 Titular: THE GILLETTE COMPANY LLC [US] Procurador: TRENCH ROSSI E WATANABE ADVOGADOS (RJ)
BR302024003275-7	Notificação do depósito (exame formal concluído) Código de despacho: 860 Data de depósito: 05/07/2024 Titular: METON MACHADO SOARES [BR/RJ] e CAROLINE DA FONSECA RIZZO [BR/RJ] Procurador: Kizzi Stigert Orlando
BR302024003276-5	Notificação do depósito (exame formal concluído) Código de despacho: 860 Data de depósito: 06/07/2024 Titular: EVC INDUSTRIAL LTDA [BR/CE] Procurador: ÊXITO MARCAS E PATENTES
BR302024003277-3	Notificação do depósito (exame formal concluído) Código de despacho: 860 Data de depósito: 08/07/2024 Titular: ULTRA GLOBAL COMÉRCIO LTDA ME [BR/SP] Procurador: Org. Mérito Marcas e Patentes Ltda.

BR302024003278-1 Notificação do depósito (exame formal concluído)
Código de despacho: 860
Data de depósito: 08/07/2024
Titular: APARECIDO PEREIRA DO PRADO [BR/SP]
Procurador: ESTUDIO GUARULHOS MARCAS E PATENTES LTDA

BR302024003279-0 Notificação do depósito (exame formal concluído)
Código de despacho: 860
Data de depósito: 08/07/2024
Titular: K&N ENGINEERING, INC [US]
Procurador: Gruenbaum, Possinhas & Teixeira Ltda.

BR302024003280-3 Notificação do depósito (exame formal concluído)
Código de despacho: 860
Data de depósito: 08/07/2024
Titular: FELIPE ROTA CARAVINA [BR/SP]
Procurador: RESOLVA CONOSCO ASSESSORIA - EIRELI - ME

BR302024003281-1 Notificação do depósito (exame formal concluído)
Código de despacho: 860
Data de depósito: 08/07/2024
Titular: NILTON GONÇALVES [BR/SP]
Procurador: CLAY ELLISON GOMES LEAL

BR302024003282-0 Notificação do depósito (exame formal concluído)
Código de despacho: 860
Data de depósito: 08/07/2024
Titular: ESTELA CARARO [BR/PR]
Procurador: AGP - Assessoria Empresarial Ltda

BR302024003283-8 Notificação do depósito (exame formal concluído)
Código de despacho: 860
Data de depósito: 08/07/2024
Titular: ANRAN SUPPLY CHAIN MANAGEMENT LIMITED [CN]
Procurador: Org. Mérito Marcas e Patentes Ltda.

BR302024003284-6 Notificação do depósito (exame formal concluído)
Código de despacho: 860
Data de depósito: 08/07/2024
Titular: ANRAN SUPPLY CHAIN MANAGEMENT LIMITED [CN]
Procurador: Org. Mérito Marcas e Patentes Ltda.

BR302024003285-4 Notificação do depósito (exame formal concluído)
Código de despacho: 860
Data de depósito: 08/07/2024
Titular: ANRAN SUPPLY CHAIN MANAGEMENT LIMITED [CN]
Procurador: Org. Mérito Marcas e Patentes Ltda.

BR302024003286-2 Notificação do depósito (exame formal concluído)
Código de despacho: 860
Data de depósito: 08/07/2024
Titular: ANRAN SUPPLY CHAIN MANAGEMENT LIMITED [CN]
Procurador: Org. Mérito Marcas e Patentes Ltda.

BR302024003287-0 Notificação do depósito (exame formal concluído)
Código de despacho: 860
Data de depósito: 08/07/2024
Titular: ANRAN SUPPLY CHAIN MANAGEMENT LIMITED [CN]
Procurador: Org. Mérito Marcas e Patentes Ltda.

BR302024003288-9 Notificação do depósito (exame formal concluído)
Código de despacho: 860
Data de depósito: 08/07/2024
Titular: ANRAN SUPPLY CHAIN MANAGEMENT LIMITED [CN]
Procurador: Org. Mérito Marcas e Patentes Ltda.

BR302024003289-7	Notificação do depósito (exame formal concluído) Código de despacho: 860 Data de depósito: 08/07/2024 Titular: ANRAN SUPPLY CHAIN MANAGEMENT LIMITED [CN] Procurador: Org. Mérito Marcas e Patentes Ltda.
BR302024003290-0	Notificação do depósito (exame formal concluído) Código de despacho: 860 Data de depósito: 08/07/2024 Titular: ANRAN SUPPLY CHAIN MANAGEMENT LIMITED [CN] Procurador: Org. Mérito Marcas e Patentes Ltda.
BR302024003291-9	Notificação do depósito (exame formal concluído) Código de despacho: 860 Data de depósito: 08/07/2024 Titular: IPG PHOTONICS CORPORATION [US] Procurador: MMV Agentes da Propriedade Industrial Ltda.
BR302024003292-7	Notificação do depósito (exame formal concluído) Código de despacho: 860 Data de depósito: 08/07/2024 Titular: ANRAN SUPPLY CHAIN MANAGEMENT LIMITED [CN] Procurador: Org. Mérito Marcas e Patentes Ltda.
BR302024003293-5	Notificação do depósito (exame formal concluído) Código de despacho: 860 Data de depósito: 08/07/2024 Titular: SERGIO FERNANDO GENOIN [BR/SC] Procurador: Ivair Cunha
BR302024003295-1	Notificação do depósito (exame formal concluído) Código de despacho: 860 Data de depósito: 08/07/2024 Titular: ARATU S.A. [BR/ES]
BR302024003296-0	Notificação do depósito (exame formal concluído) Código de despacho: 860 Data de depósito: 08/07/2024 Titular: ROBERTO PEREIRA DE ALVARENGA [BR/RJ] Procurador: Eduardo Santos de Quadros
BR302024003297-8	Notificação do depósito (exame formal concluído) Código de despacho: 860 Data de depósito: 09/07/2024 Titular: DIEGO PIPPER [BR/SP]
BR302024003298-6	Notificação do depósito (exame formal concluído) Código de despacho: 860 Data de depósito: 09/07/2024 Titular: TIAGO DUSI VILELA [BR/RJ] Procurador: DI BLASI, PARENTE & ADVOGADOS ASSOCIADOS
BR302024003299-4	Notificação do depósito (exame formal concluído) Código de despacho: 860 Data de depósito: 09/07/2024 Titular: ADAIVAN YURI BATISTA DE PAULA ROCHA [BR/MG] Procurador: Ângelo Tadeu Baptista
BR302024003300-1	Notificação do depósito (exame formal concluído) Código de despacho: 860 Data de depósito: 09/07/2024 Titular: ADAIVAN YURI BATISTA DE PAULA ROCHA [BR/MG] Procurador: Ângelo Tadeu Baptista
BR302024003301-0	Notificação do depósito (exame formal concluído) Código de despacho: 860 Data de depósito: 09/07/2024 Titular: ADAIVAN YURI BATISTA DE PAULA ROCHA [BR/MG] Procurador: Ângelo Tadeu Baptista

BR302024003302-8	Notificação do depósito (exame formal concluído) Código de despacho: 860 Data de depósito: 09/07/2024 Titular: MARCOS MAESTRI [BR/PR] e MARIANGELA GAMBA MAESTRI [BR/PR] Procurador: Sko Oyarzáball Marcas e Patentes Sociedade Simples Ltda.
BR302024003303-6	Notificação do depósito (exame formal concluído) Código de despacho: 860 Data de depósito: 09/07/2024 Titular: LATTOOG SERVIÇOS E COMÉRCIO DE MÓVEIS LTDA - ME [BR/RJ]
BR302024003306-0	Notificação do depósito (exame formal concluído) Código de despacho: 860 Data de depósito: 09/07/2024 Titular: FERNANDO DELGADO PÁEZ [BR/RJ]
BR302024003307-9	Notificação do depósito (exame formal concluído) Código de despacho: 860 Data de depósito: 10/07/2024 Titular: RAFAEL RODRIGUES SALES [BR/SP] Procurador: DIREÇÃO MARCAS E PATENTES LTDA
BR302024003308-7	Notificação do depósito (exame formal concluído) Código de despacho: 860 Data de depósito: 10/07/2024 Titular: JAPI S/A INDÚSTRIA E COMÉRCIO [BR/SP]
BR302024003309-5	Notificação do depósito (exame formal concluído) Código de despacho: 860 Data de depósito: 10/07/2024 Titular: HULTER INDÚSTRIA E COMÉRCIO DE PEÇAS PARA REFRIGERAÇÃO LTDA [BR/SP] Procurador: Guerra Advogados Associados
BR302024003310-9	Notificação do depósito (exame formal concluído) Código de despacho: 860 Data de depósito: 10/07/2024 Titular: NUTRIPLAST INDUSTRIA E COMERCIO LTDA [BR/PR] Procurador: Vasco da Gama Coelho Pereira
BR302024003311-7	Notificação do depósito (exame formal concluído) Código de despacho: 860 Data de depósito: 10/07/2024 Titular: NUTRIPLAST INDUSTRIA E COMERCIO LTDA [BR/PR] Procurador: Vasco da Gama Coelho Pereira
BR302024003312-5	Notificação do depósito (exame formal concluído) Código de despacho: 860 Data de depósito: 10/07/2024 Titular: BRUNO MARCEL MELIAN ALVES [BR/MG] Procurador: José Naves de Lacerda Júnior
BR302024003313-3	Notificação do depósito (exame formal concluído) Código de despacho: 860 Data de depósito: 10/07/2024 Titular: 28.948.245 NILTON DE SANTANA ELIAS [BR/MG]
BR302024003314-1	Notificação do depósito (exame formal concluído) Código de despacho: 860 Data de depósito: 10/07/2024 Titular: LEOPOLDO DE SOUZA STORINO [BR/SP] Procurador: Pezzuol & Associados Marcas e Patentes Ltda.
BR302024003315-0	Notificação do depósito (exame formal concluído) Código de despacho: 860 Data de depósito: 10/07/2024 Titular: UNIVERSIDADE FEDERAL DE UBERLÂNDIA [BR/MG]

BR302024003316-8	Notificação do depósito (exame formal concluído) Código de despacho: 860 Data de depósito: 10/07/2024 Titular: ANA PAULA CRUMMENAUER [BR/PR]
BR302024003317-6	Notificação do depósito (exame formal concluído) Código de despacho: 860 Data de depósito: 10/07/2024 Titular: MAIC ROGER GONÇALVES CANEIRA [BR/SP] Procurador: Vilage Marcas e Patentes Ltda
BR302024003318-4	Notificação do depósito (exame formal concluído) Código de despacho: 860 Data de depósito: 10/07/2024 Titular: 43.570.358 KARINE RESENDE BRASIL [BR/GO]
BR302024003319-2	Notificação do depósito (exame formal concluído) Código de despacho: 860 Data de depósito: 10/07/2024 Titular: BRUNO LUIZ DE PIZZOL [BR/RS]
BR302024003320-6	Notificação do depósito (exame formal concluído) Código de despacho: 860 Data de depósito: 10/07/2024 Titular: NELSON DE SIQUEIRA GUIDO [BR/SC]
BR302024003321-4	Notificação do depósito (exame formal concluído) Código de despacho: 860 Data de depósito: 11/07/2024 Titular: UNIVERSIDADE FEDERAL DO RECONCAVO DA BAHIA - UFRB [BR/BA]
BR302024003322-2	Notificação do depósito (exame formal concluído) Código de despacho: 860 Data de depósito: 11/07/2024 Titular: SAL MOVELARIA E DISTRIBUIDORA LTDA. [BR/SP] Procurador: Eduarda Colla
BR302024003342-7	Notificação do depósito (exame formal concluído) Código de despacho: 860 Data de depósito: 11/07/2024 Titular: JAPI S/A INDÚSTRIA E COMÉRCIO [BR/SP]
BR302024003343-5	Notificação do depósito (exame formal concluído) Código de despacho: 860 Data de depósito: 11/07/2024 Titular: INCOM INDUSTRIAL SLU LTDA. [BR/SP] Procurador: Alberto Luís Camelier da Silva
BR302024003344-3	Notificação do depósito (exame formal concluído) Código de despacho: 860 Data de depósito: 11/07/2024 Titular: INCOM INDUSTRIAL SLU LTDA. [BR/SP] Procurador: Alberto Luís Camelier da Silva
BR302024003345-1	Notificação do depósito (exame formal concluído) Código de despacho: 860 Data de depósito: 11/07/2024 Titular: THE BEST SONORIZAÇÃO IMPORTAÇÃO E EXPORTAÇÃO LTDA [BR/SC] Procurador: JOSE CARLOS PEREIRA BARROS
BR302024003346-0	Notificação do depósito (exame formal concluído) Código de despacho: 860 Data de depósito: 11/07/2024 Titular: INCOM INDUSTRIAL SLU LTDA. [BR/SP] Procurador: Alberto Luís Camelier da Silva

BR302024003347-8 Notificação do depósito (exame formal concluído)
Código de despacho: 860
Data de depósito: 11/07/2024
Titular: PLASDIESEL DESENVOLVIMENTO DE PECAS PLASTICAS LTDA [BR/SC]
Procurador: Sandro Wunderlich

BR302024003348-6 Notificação do depósito (exame formal concluído)
Código de despacho: 860
Data de depósito: 11/07/2024
Titular: INCOM INDUSTRIAL SLU LTDA. [BR/SP]
Procurador: Alberto Luís Camelier da Silva

BR302024003349-4 Notificação do depósito (exame formal concluído)
Código de despacho: 860
Data de depósito: 11/07/2024
Titular: INCOM INDUSTRIAL SLU LTDA. [BR/SP]
Procurador: Alberto Luís Camelier da Silva

BR302024003351-6 Notificação do depósito (exame formal concluído)
Código de despacho: 860
Data de depósito: 11/07/2024
Titular: INCOM INDUSTRIAL SLU LTDA. [BR/SP]
Procurador: Alberto Luís Camelier da Silva

BR302024003352-4 Notificação do depósito (exame formal concluído)
Código de despacho: 860
Data de depósito: 11/07/2024
Titular: INDÚSTRIA DE ARTEFATOS DE ALUMÍNIO JANGADA LTDA [BR/SP]
Procurador: Toledo Corrêa Marcas e Patentes S/C Ltda.

BR302024003353-2 Notificação do depósito (exame formal concluído)
Código de despacho: 860
Data de depósito: 11/07/2024
Titular: INCOM INDUSTRIAL SLU LTDA. [BR/SP]
Procurador: Alberto Luís Camelier da Silva

BR302024003354-0 Notificação do depósito (exame formal concluído)
Código de despacho: 860
Data de depósito: 11/07/2024
Titular: INCOM INDUSTRIAL SLU LTDA. [BR/SP]
Procurador: Alberto Luís Camelier da Silva

BR302024003356-7 Notificação do depósito (exame formal concluído)
Código de despacho: 860
Data de depósito: 11/07/2024
Titular: INCOM INDUSTRIAL SLU LTDA. [BR/SP]
Procurador: Alberto Luís Camelier da Silva

BR302024003357-5 Notificação do depósito (exame formal concluído)
Código de despacho: 860
Data de depósito: 11/07/2024
Titular: INCOM INDUSTRIAL SLU LTDA. [BR/SP]
Procurador: Alberto Luís Camelier da Silva

BR302024003358-3 Notificação do depósito (exame formal concluído)
Código de despacho: 860
Data de depósito: 11/07/2024
Titular: INCOM INDUSTRIAL SLU LTDA. [BR/SP]
Procurador: Alberto Luís Camelier da Silva

BR302024003359-1 Notificação do depósito (exame formal concluído)
Código de despacho: 860
Data de depósito: 11/07/2024
Titular: WILSON ROBERTO BERGAMO [BR/SP]

BR302024003360-5 Notificação do depósito (exame formal concluído)
Código de despacho: 860
Data de depósito: 11/07/2024
Titular: INCOM INDUSTRIAL SLU LTDA. [BR/SP]
Procurador: Alberto Luís Camelier da Silva

BR302024003361-3 Notificação do depósito (exame formal concluído)
Código de despacho: 860
Data de depósito: 11/07/2024
Titular: INCOM INDUSTRIAL SLU LTDA. [BR/SP]
Procurador: Alberto Luís Camelier da Silva

BR302024003362-1 Notificação do depósito (exame formal concluído)
Código de despacho: 860
Data de depósito: 11/07/2024
Titular: INCOM INDUSTRIAL SLU LTDA. [BR/SP]
Procurador: Alberto Luís Camelier da Silva

Notificação de designação

Notificam-se os pedidos de registro de designação listados a seguir. Os pedidos cumprem as condições de admissibilidade previstas na LPI e seguem para a etapa de exame técnico. Este despacho não gera direito à fotocópia por parte de terceiros.

Para esclarecer outras dúvidas e conhecer, em detalhe, o processamento de pedidos de registro de desenho industrial e outras petições, não deixe de consultar o Manual de Desenho Industrial (<http://manualdedi.inpi.gov.br/projects/manual-de-desenho-industrial/wiki>).

BR312023231553-9 DM/231553	Notificação do depósito (exame formal de designação concluído) Código de despacho: 1214 Titular(es): Mallinckrodt Pharmaceuticals Ireland Limited [IE] Procurador: POLSINELLI PC
BR312023231660-8 DM/231660	Notificação do depósito (exame formal de designação concluído) Código de despacho: 1214 Titular(es): Salvatore Ferragamo S.p.A. [IT] Procurador: Società Italiana Brevetti S.p.A.
BR312023231735-3 DM/231735	Notificação do depósito (exame formal de designação concluído) Código de despacho: 1214 Titular(es): Delphine, Marie-Elisabeth, Sophie, Auriane, Fleur de Lotus MARCY [FR]
BR312023232324-8 DM/232324	Notificação do depósito (exame formal de designação concluído) Código de despacho: 1214 Titular(es): I-LUMENATE, LLC [US] Procurador: Withers and Rogers
BR312023233170-4 DM/233170	Notificação do depósito (exame formal de designação concluído) Código de despacho: 1214 Titular(es): Akim AMARI [FR]
BR312023233625-0 DM/233625	Notificação do depósito (exame formal de designação concluído) Código de despacho: 1214 Titular(es): Mallinckrodt Pharmaceuticals Ireland Limited [IE] Procurador: POLSINELLI PC
BR312023233626-9 DM/233626	Notificação do depósito (exame formal de designação concluído) Código de despacho: 1214 Titular(es): Mallinckrodt Pharmaceuticals Ireland Limited [IE] Procurador: POLSINELLI PC

BR312023233627-7
DM/233627 Notificação do depósito (exame formal de designação concluído)
Código de despacho: 1214
Titular(es): Mallinckrodt Pharmaceuticals Ireland Limited [IE]
Procurador: POLSINELLI PC

BR312023233636-6
DM/233636 Notificação do depósito (exame formal de designação concluído)
Código de despacho: 1214
Titular(es): Mallinckrodt Pharmaceuticals Ireland Limited [IE]
Procurador: POLSINELLI PC

BR312023233641-2
DM/233641 Notificação do depósito (exame formal de designação concluído)
Código de despacho: 1214
Titular(es): Mallinckrodt Pharmaceuticals Ireland Limited [IE]
Procurador: POLSINELLI PC

BR312023233708-7
DM/233708 Notificação do depósito (exame formal de designação concluído)
Código de despacho: 1214
Titular(es): Turlen Holding SA [CH]
Procurador: Soprintel S.A.

BR312023233715-0
DM/233715 Notificação do depósito (exame formal de designação concluído)
Código de despacho: 1214
Titular(es): Mallinckrodt Pharmaceuticals Ireland Limited [IE]
Procurador: POLSINELLI PC

BR312023233716-8
DM/233716 Notificação do depósito (exame formal de designação concluído)
Código de despacho: 1214
Titular(es): Mallinckrodt Pharmaceuticals Ireland Limited [IE]
Procurador: POLSINELLI PC

BR312023233718-4
DM/233718 Notificação do depósito (exame formal de designação concluído)
Código de despacho: 1214
Titular(es): Mallinckrodt Pharmaceuticals Ireland Limited [IE]
Procurador: POLSINELLI PC

BR312023233726-5
DM/233726 Notificação do depósito (exame formal de designação concluído)
Código de despacho: 1214
Titular(es): Mallinckrodt Pharmaceuticals Ireland Limited [IE]
Procurador: POLSINELLI PC

BR312023233840-7
DM/233840 Notificação do depósito (exame formal de designação concluído)
Código de despacho: 1214
Titular(es): DONALDSON COMPANY, INC. [US]
Procurador: Steven C. BRUESS

BR312023234066-5
DM/234066 Notificação do depósito (exame formal de designação concluído)
Código de despacho: 1214
Titular(es): Koninklijke Philips N.V. [NL]
Procurador: Philips Intellectual Property and Standards

BR312023234315-0
DM/234315 Notificação do depósito (exame formal de designação concluído)
Código de despacho: 1214
Titular(es): Turlen Holding SA [CH]
Procurador: Soprintel SA

BR312023236022-4 DM/236022	Notificação do depósito (exame formal de designação concluído) Código de despacho: 1214 Titular(es): Norwex Malta Ltd [MT] Procurador: VENNER SHIPLEY LLP
BR312023236808-0 DM/236808	Notificação do depósito (exame formal de designação concluído) Código de despacho: 1214 Titular(es): Sport Squad, Inc. [US] Procurador: Damon A. Neagle
BR312023237156-0 DM/237156	Notificação do depósito (exame formal de designação concluído) Código de despacho: 1214 Titular(es): Abel Antonio Gil [US]
BR312023237344-0 DM/237344	Notificação do depósito (exame formal de designação concluído) Código de despacho: 1214 Titular(es): Norwegian Defence Materiel Agency [NO] Procurador: Christian Mikkelsen
BR312023237408-0 DM/237408	Notificação do depósito (exame formal de designação concluído) Código de despacho: 1214 Titular(es): KUMHO TIRE CO., INC [KR] Procurador: E-Nam HWANG
BR312023237412-8 DM/237412	Notificação do depósito (exame formal de designação concluído) Código de despacho: 1214 Titular(es): KUMHO TIRE CO., INC [KR] Procurador: E-Nam HWANG
BR312023237760-7 DM/237760	Notificação do depósito (exame formal de designação concluído) Código de despacho: 1214 Titular(es): Andy Mancini [US]
BR312023238639-8 DM/238639	Notificação do depósito (exame formal de designação concluído) Código de despacho: 1214 Titular(es): Art and Pollo OÜ [EE]
BR312024235949-0 DM/235949	Notificação do depósito (exame formal de designação concluído) Código de despacho: 1214 Titular(es): Koninklijke Philips N.V. [NL] Procurador: Philips Intellectual Property and Standards
BR312024235951-2 DM/235951	Notificação do depósito (exame formal de designação concluído) Código de despacho: 1214 Titular(es): Koninklijke Philips N.V. [NL] Procurador: Philips Intellectual Property and Standards
BR312024236008-1 DM/236008	Notificação do depósito (exame formal de designação concluído) Código de despacho: 1214 Titular(es): ZHEJIANG GEELY HOLDING GROUP CO., LTD. [CN] e Geely Automobile Holdings (Shanghai) Limited [CN] Procurador: CENFO Intellectual Property Agency

BR312024236009-0 DM/236009	Notificação do depósito (exame formal de designação concluído) Código de despacho: 1214 Titular(es): ZHEJIANG GEELY HOLDING GROUP CO., LTD. [CN] e Geely Automobile Holdings (Shanghai) Limited [CN] Procurador: CENFO Intellectual Property Agency
BR312024236010-3 DM/236010	Notificação do depósito (exame formal de designação concluído) Código de despacho: 1214 Titular(es): ZHEJIANG GEELY HOLDING GROUP CO., LTD. [CN] e Geely Automobile Holdings (Shanghai) Limited [CN] Procurador: CENFO Intellectual Property Agency
BR312024236011-1 DM/236011	Notificação do depósito (exame formal de designação concluído) Código de despacho: 1214 Titular(es): ZHEJIANG GEELY HOLDING GROUP CO., LTD. [CN] e Geely Automobile Holdings (Shanghai) Limited [CN] Procurador: CENFO Intellectual Property Agency
BR312024236012-0 DM/236012	Notificação do depósito (exame formal de designação concluído) Código de despacho: 1214 Titular(es): ZHEJIANG GEELY HOLDING GROUP CO., LTD. [CN] e Geely Automobile Holdings (Shanghai) Limited [CN] Procurador: CENFO Intellectual Property Agency
BR312024236013-8 DM/236013	Notificação do depósito (exame formal de designação concluído) Código de despacho: 1214 Titular(es): ZHEJIANG GEELY HOLDING GROUP CO., LTD. [CN] e Geely Automobile Holdings (Shanghai) Limited [CN] Procurador: CENFO Intellectual Property Agency
BR312024236014-6 DM/236014	Notificação do depósito (exame formal de designação concluído) Código de despacho: 1214 Titular(es): ZHEJIANG GEELY HOLDING GROUP CO., LTD. [CN] e Geely Automobile Holdings (Shanghai) Limited [CN] Procurador: CENFO Intellectual Property Agency
BR312024236015-4 DM/236015	Notificação do depósito (exame formal de designação concluído) Código de despacho: 1214 Titular(es): ZHEJIANG GEELY HOLDING GROUP CO., LTD. [CN] e Geely Automobile Holdings (Shanghai) Limited [CN] Procurador: CENFO Intellectual Property Agency
BR312024236016-2 DM/236016	Notificação do depósito (exame formal de designação concluído) Código de despacho: 1214 Titular(es): ZHEJIANG GEELY HOLDING GROUP CO., LTD. [CN] e Geely Automobile Holdings (Shanghai) Limited [CN] Procurador: CENFO Intellectual Property Agency
BR312024236028-6 DM/236028	Notificação do depósito (exame formal de designação concluído) Código de despacho: 1214 Titular(es): ZHEJIANG GEELY HOLDING GROUP CO., LTD. [CN] e Geely Automobile Holdings (Shanghai) Limited [CN] Procurador: CENFO Intellectual Property Agency
BR312024236029-4 DM/236029	Notificação do depósito (exame formal de designação concluído) Código de despacho: 1214 Titular(es): ZHEJIANG GEELY HOLDING GROUP CO., LTD. [CN] e Geely Automobile Holdings (Shanghai) Limited [CN] Procurador: CENFO Intellectual Property Agency
BR312024236327-7 DM/236327	Notificação do depósito (exame formal de designação concluído) Código de despacho: 1214 Titular(es): Monos Travel Ltd. [CA] Procurador: DLA Piper (Canada) LLP

BR312024236452-4
DM/236452 Notificação do depósito (exame formal de designação concluído)
Código de despacho: 1214
Titular(es): Koninklijke Philips N.V. [NL]
Procurador: Philips Intellectual Property and Standards

BR312024236522-9
DM/236522 Notificação do depósito (exame formal de designação concluído)
Código de despacho: 1214
Titular(es): NV Bekaert SA [BE]
Procurador: Geert Seynhaeve

BR312024236523-7
DM/236523 Notificação do depósito (exame formal de designação concluído)
Código de despacho: 1214
Titular(es): NV Bekaert SA [BE]
Procurador: Geert Seynhaeve

BR312024236524-5
DM/236524 Notificação do depósito (exame formal de designação concluído)
Código de despacho: 1214
Titular(es): NV Bekaert SA [BE]
Procurador: Geert Seynhaeve

BR312024236613-6
DM/236613 Notificação do depósito (exame formal de designação concluído)
Código de despacho: 1214
Titular(es): 2985 PHC LLC [US]

BR312024236884-8
DM/236884 Notificação do depósito (exame formal de designação concluído)
Código de despacho: 1214
Titular(es): Koninklijke Philips N.V. [NL]
Procurador: Philips Intellectual Property and Standards

BR312024236945-3
DM/236945 Notificação do depósito (exame formal de designação concluído)
Código de despacho: 1214
Titular(es): Metallica [US]
Procurador: BIRD and BIRD LLP

BR312024236959-3
DM/236959 Notificação do depósito (exame formal de designação concluído)
Código de despacho: 1214
Titular(es): TIMAC AGRO INTERNATIONAL [FR]
Procurador: PROMARK

BR312024236960-7
DM/236960 Notificação do depósito (exame formal de designação concluído)
Código de despacho: 1214
Titular(es): TIMAC AGRO INTERNATIONAL [FR]
Procurador: PROMARK

BR312024236987-9
DM/236987 Notificação do depósito (exame formal de designação concluído)
Código de despacho: 1214
Titular(es): Hangzhou Denghong Technology Co., Ltd. [CN]
Procurador: Chofn Intellectual Property

BR312024237023-0
DM/237023 Notificação do depósito (exame formal de designação concluído)
Código de despacho: 1214
Titular(es): Emma Sleep GmbH [DE]
Procurador: Prinz and Partner mbB

BR312024237028-1 DM/237028	Notificação do depósito (exame formal de designação concluído) Código de despacho: 1214 Titular(es): BALEV EOOD [BG], BALEV Corporation EOOD [BG] e BALEV Corporation EOODDimitar Hristov Balev [BG] Procurador: Ralitsa Venelinova Dimova
BR312024237031-1 DM/237031	Notificação do depósito (exame formal de designação concluído) Código de despacho: 1214 Titular(es): Francesco ZACCARO [IT] Procurador: Fabiano, Franke and MGT Sagl/ Piero FABIANO
BR312024237034-6 DM/237034	Notificação do depósito (exame formal de designação concluído) Código de despacho: 1214 Titular(es): GESKE GmbH [DE] Procurador: Eisenführ Speiser Patentanwälte
BR312024237054-0 DM/237054	Notificação do depósito (exame formal de designação concluído) Código de despacho: 1214 Titular(es): Jorge Mauricio Marques Paraiso [BR/RJ] Procurador: Letícia Galdino Santos
BR312024237055-9 DM/237055	Notificação do depósito (exame formal de designação concluído) Código de despacho: 1214 Titular(es): Jorge Mauricio Marques Paraiso [BR/RJ] Procurador: Letícia Galdino Santos
BR312024237056-7 DM/237056	Notificação do depósito (exame formal de designação concluído) Código de despacho: 1214 Titular(es): HICONICS ECO-ENERGY DRIVE TECHNOLOGY CO., LTD. [CN] e HICONICS ECO-ENERGY TECHNOLOGY CO., LTD. [CN] Procurador: Beijing Liseng Intellectual Property Agency Ltd.
BR312024237060-5 DM/237060	Notificação do depósito (exame formal de designação concluído) Código de despacho: 1214 Titular(es): HICONICS ECO-ENERGY DRIVE TECHNOLOGY CO., LTD. [CN] e HICONICS ECO-ENERGY TECHNOLOGY CO., LTD. [CN] Procurador: Beijing Liseng Intellectual Property Agency Ltd.
BR312024237061-3 DM/237061	Notificação do depósito (exame formal de designação concluído) Código de despacho: 1214 Titular(es): STELLANTIS EUROPE S.P.A. [IT] Procurador: STUDIO TORTA S.p.A.
BR312024237062-1 DM/237062	Notificação do depósito (exame formal de designação concluído) Código de despacho: 1214 Titular(es): HICONICS ECO-ENERGY DRIVE TECHNOLOGY CO., LTD. [CN] e HICONICS ECO-ENERGY TECHNOLOGY CO., LTD. [CN] Procurador: Beijing Liseng Intellectual Property Agency Ltd.
BR312024237065-6 DM/237065	Notificação do depósito (exame formal de designação concluído) Código de despacho: 1214 Titular(es): PepsiCo, Inc. [US] Procurador: Daniel A. Gajewski
BR312024237070-2 DM/237070	Notificação do depósito (exame formal de designação concluído) Código de despacho: 1214 Titular(es): Bugatti International S.A. [LU] Procurador: UNIT4 IP Rechtsanwälte

BR312024237071-0 DM/237071	Notificação do depósito (exame formal de designação concluído) Código de despacho: 1214 Titular(es): Bugatti International S.A. [LU] Procurador: UNIT4 IP Rechtsanwälte
BR312024237077-0 DM/237077	Notificação do depósito (exame formal de designação concluído) Código de despacho: 1214 Titular(es): PepsiCo, Inc. [US] Procurador: Daniel A. Gajewski
BR312024237078-8 DM/237078	Notificação do depósito (exame formal de designação concluído) Código de despacho: 1214 Titular(es): STELLANTIS EUROPE S.P.A. [IT] Procurador: STUDIO TORTA S.p.A.
BR312024237085-0 DM/237085	Notificação do depósito (exame formal de designação concluído) Código de despacho: 1214 Titular(es): STELLANTIS EUROPE S.P.A. [IT] Procurador: STUDIO TORTA S.p.A.
BR312024237086-9 DM/237086	Notificação do depósito (exame formal de designação concluído) Código de despacho: 1214 Titular(es): HICONICS ECO-ENERGY DRIVE TECHNOLOGY CO., LTD. [CN] e HICONICS ECO-ENERGY TECHNOLOGY CO., LTD. [CN] Procurador: Beijing Liseng Intellectual Property Agency Ltd.
BR312024237100-8 DM/237100	Notificação do depósito (exame formal de designação concluído) Código de despacho: 1214 Titular(es): HICONICS ECO-ENERGY DRIVE TECHNOLOGY CO., LTD. [CN] e HICONICS ECO-ENERGY TECHNOLOGY CO., LTD. [CN] Procurador: Beijing Liseng Intellectual Property Agency Ltd.
BR312024237138-5 DM/237138	Notificação do depósito (exame formal de designação concluído) Código de despacho: 1214 Titular(es): Hefei Midea Laundry Appliance Co., Ltd. [CN] Procurador: CHINA PAT INTELLECTUAL PROPERTY OFFICE
BR312024237152-0 DM/237152	Notificação do depósito (exame formal de designação concluído) Código de despacho: 1214 Titular(es): SHENZHEN QIANFENYI INTELLIGENT TECHNOLOGY CO., LTD [CN] Procurador: GENFO Intellectual Property Agency
BR312024237171-7 DM/237171	Notificação do depósito (exame formal de designação concluído) Código de despacho: 1214 Titular(es): Non-Stop Dogwear AS [NO] Procurador: ACAPO AS
BR312024237190-3 DM/237190	Notificação do depósito (exame formal de designação concluído) Código de despacho: 1214 Titular(es): Shenzhen WKSP Power Technology Co., Ltd. [CN] Procurador: SCIHEAD IP LAW FIRM
BR312024237212-8 DM/237212	Notificação do depósito (exame formal de designação concluído) Código de despacho: 1214 Titular(es): SHENZHEN QIANFENYI INTELLIGENT TECHNOLOGY CO., LTD [CN] Procurador: GENFO Intellectual Property Agency

BR312024237213-6
DM/237213 Notificação do depósito (exame formal de designação concluído)
Código de despacho: 1214
Titular(es): TAILG SCIENCE AND TECHNOLOGY (DONGGUAN) CO., LTD. [CN]
Procurador: Beijing CIPRUN Intellectual Property Agency Co.,Ltd.

BR312024237254-3
DM/237254 Notificação do depósito (exame formal de designação concluído)
Código de despacho: 1214
Titular(es): Shakti International AB [SE]

BR312024237268-3
DM/237268 Notificação do depósito (exame formal de designação concluído)
Código de despacho: 1214
Titular(es): Betek GmbH and Co. KG [DE]
Procurador: Jochen Herrmann

BR312024237269-1
DM/237269 Notificação do depósito (exame formal de designação concluído)
Código de despacho: 1214
Titular(es): Fujian LANDI Commercial Equipment Co., Ltd. [CN]
Procurador: BORSAM INTELLECTUAL PROPERTY LTD.

BR312024237270-5
DM/237270 Notificação do depósito (exame formal de designação concluído)
Código de despacho: 1214
Titular(es): Fujian LANDI Commercial Equipment Co., Ltd. [CN]
Procurador: BORSAM INTELLECTUAL PROPERTY LTD.

BR312024237296-9
DM/237296 Notificação do depósito (exame formal de designação concluído)
Código de despacho: 1214
Titular(es): Hamid Eslamighayour [CZ]
Procurador: Jiří Macek

BR312024237319-1
DM/237319 Notificação do depósito (exame formal de designação concluído)
Código de despacho: 1214
Titular(es): BULGARI SPA [IT]
Procurador: Bulgari S.p.A. - Brand Protection Department

BR312024237350-7
DM/237350 Notificação do depósito (exame formal de designação concluído)
Código de despacho: 1214
Titular(es): Bugatti International S.A. [LU]
Procurador: UNIT4 IP Rechtsanwälte

BR312024237352-3
DM/237352 Notificação do depósito (exame formal de designação concluído)
Código de despacho: 1214
Titular(es): Bugatti International S.A. [LU]
Procurador: UNIT4 IP Rechtsanwälte

BR312024237357-4
DM/237357 Notificação do depósito (exame formal de designação concluído)
Código de despacho: 1214
Titular(es): Bugatti International S.A. [LU]
Procurador: UNIT4 IP Rechtsanwälte

BR312024237392-2
DM/237392 Notificação do depósito (exame formal de designação concluído)
Código de despacho: 1214
Titular(es): Shakti International AB [SE]

BR312024237393-0 DM/237393	Notificação do depósito (exame formal de designação concluído) Código de despacho: 1214 Titular(es): HICONICS ECO-ENERGY DRIVE TECHNOLOGY CO., LTD. [CN] e HICONICS ECO-ENERGY TECHNOLOGY CO., LTD. [CN] Procurador: Beijing Liseng Intellectual Property Agency Ltd.
BR312024237394-9 DM/237394	Notificação do depósito (exame formal de designação concluído) Código de despacho: 1214 Titular(es): Beiersdorf AG [DE]
BR312024237410-4 DM/237410	Notificação do depósito (exame formal de designação concluído) Código de despacho: 1214 Titular(es): Jorge Maurício Marques Paraíso [BR/RJ] Procurador: Letícia Galdino Santos
BR312024237418-0 DM/237418	Notificação do depósito (exame formal de designação concluído) Código de despacho: 1214 Titular(es): HICONICS ECO-ENERGY DRIVE TECHNOLOGY CO., LTD. [CN] e HICONICS ECO-ENERGY TECHNOLOGY CO., LTD. [CN] Procurador: Beijing Liseng Intellectual Property Agency Ltd.
BR312024237428-7 DM/237428	Notificação do depósito (exame formal de designação concluído) Código de despacho: 1214 Titular(es): CHERY AUTOMOBILE CO., LTD. [CN] Procurador: BEIJING SAN GAO YONG XIN INTELLECTUAL PROPERTY AGENCY CO., LTD.
BR312024237445-7 DM/237445	Notificação do depósito (exame formal de designação concluído) Código de despacho: 1214 Titular(es): Hangzhou Ezviz Software Co., Ltd. [CN] Procurador: Beijing Bestipr Intellectual Property Law Corporation
BR312024237473-2 DM/237473	Notificação do depósito (exame formal de designação concluído) Código de despacho: 1214 Titular(es): Huang Huayi [CN]
BR312024237482-1 DM/237482	Notificação do depósito (exame formal de designação concluído) Código de despacho: 1214 Titular(es): SHENZHEN KULEJIAN PACIFIC TECHNOLOGY CO.,LTD [CN] Procurador: SHENZHOU IP Law Firm
BR312024237507-0 DM/237507	Notificação do depósito (exame formal de designação concluído) Código de despacho: 1214 Titular(es): VIA ? Vedantes Inovadores, LDA [PT] Procurador: Simões, Garcia, Côrte-Real and Associados, Consultores, Lda.
BR312024237534-8 DM/237534	Notificação do depósito (exame formal de designação concluído) Código de despacho: 1214 Titular(es): SHENZHEN KULEJIAN PACIFIC TECHNOLOGY CO., LTD [CN] Procurador: SHENZHOU IP Law Firm
BR312024237535-6 DM/237535	Notificação do depósito (exame formal de designação concluído) Código de despacho: 1214 Titular(es): LEGRAND FRANCE [FR] e LEGRAND SNC [FR] Procurador: SANTARELLI (Société IPSIDE)

BR312024237566-6
DM/237566

Notificação do depósito (exame formal de designação concluído)
Código de despacho: 1214
Titular(es): TOSA home appliances GmbH [DE]

BR312024237604-2
DM/237604

Notificação do depósito (exame formal de designação concluído)
Código de despacho: 1214
Titular(es): Yiwu Yongxin Daily Necessities Co., Ltd. [CN]

BR312024237605-0
DM/237605

Notificação do depósito (exame formal de designação concluído)
Código de despacho: 1214
Titular(es): STELLANTIS EUROPE S.P.A. [IT]
Procurador: STUDIO TORTA S.p.A.

BR312024237616-6
DM/237616

Notificação do depósito (exame formal de designação concluído)
Código de despacho: 1214
Titular(es): SOREMARTEC S.A. [LU]
Procurador: Buzzi, Notaro and Antonielli d'Oulx S.p.A. / Stefano FRONTONI

BR312024237624-7
DM/237624

Notificação do depósito (exame formal de designação concluído)
Código de despacho: 1214
Titular(es): Temilola Sulu [GB]

BR312024237633-6
DM/237633

Notificação do depósito (exame formal de designação concluído)
Código de despacho: 1214
Titular(es): Grafmarine Limited [GB]
Procurador: Wilson Gunn

BR312024237662-0
DM/237662

Notificação do depósito (exame formal de designação concluído)
Código de despacho: 1214
Titular(es): Jorge Maurício Marques Paraíso [BR/RJ]
Procurador: Leticia Galdino Santos

BR312024237668-9
DM/237668

Notificação do depósito (exame formal de designação concluído)
Código de despacho: 1214
Titular(es): LG ELECTRONICS INC. [KR]
Procurador: Jang Won PARK

BR312024237691-3
DM/237691

Notificação do depósito (exame formal de designação concluído)
Código de despacho: 1214
Titular(es): STELLANTIS AUTO SAS [FR]

BR312024237692-1
DM/237692

Notificação do depósito (exame formal de designação concluído)
Código de despacho: 1214
Titular(es): STELLANTIS AUTO SAS [FR]

BR312024237693-0
DM/237693

Notificação do depósito (exame formal de designação concluído)
Código de despacho: 1214
Titular(es): STELLANTIS AUTO SAS [FR]

BR312024237724-3 DM/237724	Notificação do depósito (exame formal de designação concluído) Código de despacho: 1214 Titular(es): Société des Produits Nestlé S.A. [CH] Procurador: Société des Produits Nestlé S.A.
BR312024237779-0 DM/237779	Notificação do depósito (exame formal de designação concluído) Código de despacho: 1214 Titular(es): ABB S.p.A. [IT] Procurador: Zanoli and Giavarini S.p.A.
BR312024237780-4 DM/237780	Notificação do depósito (exame formal de designação concluído) Código de despacho: 1214 Titular(es): ABB S.p.A. [IT] Procurador: Zanoli and Giavarini S.p.A.
BR312024237827-4 DM/237827	Notificação do depósito (exame formal de designação concluído) Código de despacho: 1214 Titular(es): MEC-GAR S.R.L. [IT] Procurador: Micaela Nadia MODIANO
BR312024237859-2 DM/237859	Notificação do depósito (exame formal de designação concluído) Código de despacho: 1214 Titular(es): Xiamen Ilead Tek Co., Ltd. [CN] Procurador: Fuli Duan
BR312024237861-4 DM/237861	Notificação do depósito (exame formal de designação concluído) Código de despacho: 1214 Titular(es): Eppendorf SE [DE] Procurador: Manuela Schallmo
BR312024237863-0 DM/237863	Notificação do depósito (exame formal de designação concluído) Código de despacho: 1214 Titular(es): Shenzhen Zhongmin Technology Co., Ltd. [CN] Procurador: Shenzhen Talent Patent Service
BR312024237864-9 DM/237864	Notificação do depósito (exame formal de designação concluído) Código de despacho: 1214 Titular(es): Eppendorf SE [DE] Procurador: Manuela Schallmo
BR312024237870-3 DM/237870	Notificação do depósito (exame formal de designação concluído) Código de despacho: 1214 Titular(es): Apiq Holdings Netherlands B.V. [NL] Procurador: EPandC B.V.
BR312024237881-9 DM/237881	Notificação do depósito (exame formal de designação concluído) Código de despacho: 1214 Titular(es): Hitachi Energy Ltd. [CH] Procurador: EPPING HERMANN FISCHER Patentanwalts-gesellschaft mbH
BR312024237894-0 DM/237894	Notificação do depósito (exame formal de designação concluído) Código de despacho: 1214 Titular(es): Välinge Innovation AB [SE]

BR312024237976-9 DM/237976	Notificação do depósito (exame formal de designação concluído) Código de despacho: 1214 Titular(es): SHENZHEN WOODY VAPES TECHNOLOGY CO., LTD. [CN] Procurador: SL INTELLECTUAL PROPERTY CO., LIMITED
BR312024237984-0 DM/237984	Notificação do depósito (exame formal de designação concluído) Código de despacho: 1214 Titular(es): Jorge Maurício Marques Paraiso [BR/RJ] Procurador: Letícia Galdino Santos
BR312024238011-2 DM/238011	Notificação do depósito (exame formal de designação concluído) Código de despacho: 1214 Titular(es): Novartis AG [CH] Procurador: Allen and Overy LLP
BR312024238015-5 DM/238015	Notificação do depósito (exame formal de designação concluído) Código de despacho: 1214 Titular(es): Yiwu Yongxin Daily Necessities Co., Ltd. [CN]
BR312024238049-0 DM/238049	Notificação do depósito (exame formal de designação concluído) Código de despacho: 1214 Titular(es): SMTP MEDICAL CO., LTD. [CN] Procurador: BEIJING HAN KUN LAW OFFICES
BR312024238058-9 DM/238058	Notificação do depósito (exame formal de designação concluído) Código de despacho: 1214 Titular(es): Betty Yu Skin Technology Advisors LLC [US] Procurador: Fish and Richardson P.C.
BR312024238061-9 DM/238061	Notificação do depósito (exame formal de designação concluído) Código de despacho: 1214 Titular(es): Hydrojug, Inc. [US] Procurador: Project CIP (c/o Preston P. Frischknecht)
BR312024238063-5 DM/238063	Notificação do depósito (exame formal de designação concluído) Código de despacho: 1214 Titular(es): Hydrojug, Inc. [US] Procurador: Project CIP (c/o Preston P. Frischknecht)
BR312024238100-3 DM/238100	Notificação do depósito (exame formal de designação concluído) Código de despacho: 1214 Titular(es): Foshan Lytran Electrical Equipment Co., Ltd. [CN] Procurador: JIAQUAN IP LAW
BR312024238105-4 DM/238105	Notificação do depósito (exame formal de designação concluído) Código de despacho: 1214 Titular(es): Välinge Innovation AB [SE]
BR312024238136-4 DM/238136	Notificação do depósito (exame formal de designação concluído) Código de despacho: 1214 Titular(es): ZHENGZHOU SANHUA TECHNOLOGY and INDUSTRY CO., LTD. [CN] Procurador: Chofn Intellectual Property

BR312024238152-6
DM/238152
Notificação do depósito (exame formal de designação concluído)
Código de despacho: 1214
Titular(es): SEO YEON KIM [KR]
Procurador: Hyosung KIM

BR312024238180-1
DM/238180
Notificação do depósito (exame formal de designação concluído)
Código de despacho: 1214
Titular(es): Jorge Maurício Marques Paraiso [BR/RJ]
Procurador: Letícia Galdino Santos

BR312024238243-3
DM/238243
Notificação do depósito (exame formal de designação concluído)
Código de despacho: 1214
Titular(es): SAFRAN DATA SYSTEMS [FR]
Procurador: REGIMBEAU

BR312024238250-6
DM/238250
Notificação do depósito (exame formal de designação concluído)
Código de despacho: 1214
Titular(es): AHMET BERKTU? AKBULUT [TR]
Procurador: YED? KITA PATENT L?M?TED ??RKET?

BR312024238266-2
DM/238266
Notificação do depósito (exame formal de designação concluído)
Código de despacho: 1214
Titular(es): Hydrojug, Inc. [US]
Procurador: Project CIP (c/o Preston P. Frischknecht)

BR312024238267-0
DM/238267
Notificação do depósito (exame formal de designação concluído)
Código de despacho: 1214
Titular(es): Hydrojug, Inc. [US]
Procurador: Project CIP (c/o Preston P. Frischknecht)

BR312024238273-5
DM/238273
Notificação do depósito (exame formal de designação concluído)
Código de despacho: 1214
Titular(es): HUAWEI TECHNOLOGIES CO., LTD. [CN]

BR312024238274-3
DM/238274
Notificação do depósito (exame formal de designação concluído)
Código de despacho: 1214
Titular(es): Turlen Holding SA [CH]
Procurador: SOPRINTEL S.A.

BR312024238281-6
DM/238281
Notificação do depósito (exame formal de designação concluído)
Código de despacho: 1214
Titular(es): Hydrojug, Inc. [US]
Procurador: Project CIP (c/o Preston P. Frischknecht)

BR312024238291-3
DM/238291
Notificação do depósito (exame formal de designação concluído)
Código de despacho: 1214
Titular(es): SOO WAN HONG [KR]
Procurador: STYP PATENT LAW FIRM

BR312024238295-6
DM/238295
Notificação do depósito (exame formal de designação concluído)
Código de despacho: 1214
Titular(es): Jorge Maurício Marques Paraiso [BR/RJ]
Procurador: Letícia Galdino Santos

BR312024238306-5
DM/238306

Notificação do depósito (exame formal de designação concluído)
Código de despacho: 1214
Titular(es): CHUN KI KIM [KR]

BR312024238332-4
DM/238332

Notificação do depósito (exame formal de designação concluído)
Código de despacho: 1214
Titular(es): CHUN KI KIM [KR]

BR312024238334-0
DM/238334

Notificação do depósito (exame formal de designação concluído)
Código de despacho: 1214
Titular(es): SCHNEIDER ELECTRIC INDUSTRIES SAS [FR]
Procurador: CABINET LAVOIX

BR312024238335-9
DM/238335

Notificação do depósito (exame formal de designação concluído)
Código de despacho: 1214
Titular(es): BTL Industries [BG]
Procurador: Libor Komberec

BR312024238356-1
DM/238356

Notificação do depósito (exame formal de designação concluído)
Código de despacho: 1214
Titular(es): GUANGDONG DEERMA TECHNOLOGY CO., LTD. [CN]
Procurador: Beijing Liseng Intellectual Property Agency Ltd.

BR312024238360-0
DM/238360

Notificação do depósito (exame formal de designação concluído)
Código de despacho: 1214
Titular(es): GUANGDONG DEERMA HEALTH TECHNOLOGY CO., LTD. [CN]
Procurador: Beijing Liseng Intellectual Property Agency Ltd.

BR312024238364-2
DM/238364

Notificação do depósito (exame formal de designação concluído)
Código de despacho: 1214
Titular(es): Montres Tudor SA [CH]
Procurador: BUGNION S.A.

BR312024238378-2
DM/238378

Notificação do depósito (exame formal de designação concluído)
Código de despacho: 1214
Titular(es): Guangdong Woodsun Housewares Co., Ltd [CN]
Procurador: Hangzhou Hepuhui Intellectual Property Agency (Special General Partnership)

BR312024238423-1
DM/238423

Notificação do depósito (exame formal de designação concluído)
Código de despacho: 1214
Titular(es): Jorge Maurício Marques Paraiso [BR/RJ]
Procurador: Letícia Galdino Santos

BR312024238458-4
DM/238458

Notificação do depósito (exame formal de designação concluído)
Código de despacho: 1214
Titular(es): Sofwave Medical Ltd. [IL]
Procurador: G. E. Ehrlich (1995) Ltd.

BR312024238459-2
DM/238459

Notificação do depósito (exame formal de designação concluído)
Código de despacho: 1214
Titular(es): Sofwave Medical Ltd. [IL]
Procurador: G. E. Ehrlich (1995) Ltd.

BR312024238460-6 DM/238460	Notificação do depósito (exame formal de designação concluído) Código de despacho: 1214 Titular(es): Sofwave Medical Ltd. [IL] Procurador: G. E. Ehrlich (1995) Ltd.
BR312024238461-4 DM/238461	Notificação do depósito (exame formal de designação concluído) Código de despacho: 1214 Titular(es): Sofwave Medical Ltd. [IL] Procurador: G. E. Ehrlich (1995) Ltd.
BR312024238462-2 DM/238462	Notificação do depósito (exame formal de designação concluído) Código de despacho: 1214 Titular(es): Sofwave Medical Ltd. [IL] Procurador: G. E. Ehrlich (1995) Ltd.
BR312024238465-7 DM/238465	Notificação do depósito (exame formal de designação concluído) Código de despacho: 1214 Titular(es): CHUN KI KIM [KR]
BR312024238484-3 DM/238484	Notificação do depósito (exame formal de designação concluído) Código de despacho: 1214 Titular(es): Hydrojug, Inc. [US] Procurador: Project CIP (c/o Preston P. Frischknecht)
BR312024238496-7 DM/238496	Notificação do depósito (exame formal de designação concluído) Código de despacho: 1214 Titular(es): AUMA Riester GmbH and Co. KG [DE] Procurador: MAUCHER JENKINS Patentanwälte and Rechtsanwälte
BR312024238501-7 DM/238501	Notificação do depósito (exame formal de designação concluído) Código de despacho: 1214 Titular(es): Morgan Advanced Materials PLC [GB] Procurador: Servilla Whitney LLC
BR312024238504-1 DM/238504	Notificação do depósito (exame formal de designação concluído) Código de despacho: 1214 Titular(es): Hydrojug, Inc. [US] Procurador: Project CIP / Preston P. Frischknecht
BR312024238541-6 DM/238541	Notificação do depósito (exame formal de designação concluído) Código de despacho: 1214 Titular(es): Curaden AG [CH] Procurador: Keller Schneider Patent- und Markenanwälte AG
BR312024238572-6 DM/238572	Notificação do depósito (exame formal de designação concluído) Código de despacho: 1214 Titular(es): SMTP MEDICAL CO., LTD. [CN] Procurador: BEIJING HAN KUN LAW OFFICES
BR312024238587-4 DM/238587	Notificação do depósito (exame formal de designação concluído) Código de despacho: 1214 Titular(es): Hydrojug, Inc. [US] Procurador: Project CIP / Preston P. Frischknecht

BR312024238598-0
DM/238598

Notificação do depósito (exame formal de designação concluído)
Código de despacho: 1214
Titular(es): CSI Audiovisuel [FR]
Procurador: Florent GUILBOT

BR312024238637-4
DM/238637

Notificação do depósito (exame formal de designação concluído)
Código de despacho: 1214
Titular(es): Florian Enghard [AE]
Procurador: Wolfgang Dr. Völger

BR312024238677-3
DM/238677

Notificação do depósito (exame formal de designação concluído)
Código de despacho: 1214
Titular(es): NEUWAVE MEDICAL, INC. [US]
Procurador: Carpmaels and Ransford LLP

BR312024238705-2
DM/238705

Notificação do depósito (exame formal de designação concluído)
Código de despacho: 1214
Titular(es): Splash About International Limited [GB]
Procurador: Wilson Gunn

BR312024238722-2
DM/238722

Notificação do depósito (exame formal de designação concluído)
Código de despacho: 1214
Titular(es): Domenico MALCANGIO [IT]
Procurador: Matteo BONADIES

BR312024238763-0
DM/238763

Notificação do depósito (exame formal de designação concluído)
Código de despacho: 1214
Titular(es): 50 50 HOLDINGS, INC. [US]
Procurador: Fleit Intellectual Property Law

BR312024238772-9
DM/238772

Notificação do depósito (exame formal de designação concluído)
Código de despacho: 1214
Titular(es): LIVMEX B.V. [NL] e Sani-Kitchen Service B.V. [NL]
Procurador: ARNOLD and SIEDSMA

BR312024238777-0
DM/238777

Notificação do depósito (exame formal de designação concluído)
Código de despacho: 1214
Titular(es): Hozon New Energy Automobile Co., Ltd. [CN]
Procurador: CCPIT PATENT AND TRADEMARK LAW OFFICE

BR312024238795-8
DM/238795

Notificação do depósito (exame formal de designação concluído)
Código de despacho: 1214
Titular(es): Mike-Martin Robacki [DE]
Procurador: Reinhardt UG (haftungsbeschränkt)

BR312024238844-0
DM/238844

Notificação do depósito (exame formal de designação concluído)
Código de despacho: 1214
Titular(es): ROLEX SA [CH]
Procurador: BUGNION S.A.

BR312024238845-8
DM/238845

Notificação do depósito (exame formal de designação concluído)
Código de despacho: 1214
Titular(es): ROLEX SA [CH]
Procurador: BUGNION S.A.

BR312024238846-6 DM/238846	Notificação do depósito (exame formal de designação concluído) Código de despacho: 1214 Titular(es): ROLEX SA [CH] Procurador: BUGNION S.A.
BR312024238847-4 DM/238847	Notificação do depósito (exame formal de designação concluído) Código de despacho: 1214 Titular(es): ROLEX SA [CH] Procurador: BUGNION S.A.
BR312024238849-0 DM/238849	Notificação do depósito (exame formal de designação concluído) Código de despacho: 1214 Titular(es): ROLEX SA [CH] Procurador: BUGNION S.A.
BR312024238854-7 DM/238854	Notificação do depósito (exame formal de designação concluído) Código de despacho: 1214 Titular(es): ROLEX SA [CH] Procurador: BUGNION S.A.
BR312024238859-8 DM/238859	Notificação do depósito (exame formal de designação concluído) Código de despacho: 1214 Titular(es): ROLEX SA [CH] Procurador: BUGNION S.A.
BR312024238860-1 DM/238860	Notificação do depósito (exame formal de designação concluído) Código de despacho: 1214 Titular(es): ROLEX SA [CH] Procurador: BUGNION S.A.
BR312024238862-8 DM/238862	Notificação do depósito (exame formal de designação concluído) Código de despacho: 1214 Titular(es): ROLEX SA [CH] Procurador: BUGNION S.A.
BR312024238868-7 DM/238868	Notificação do depósito (exame formal de designação concluído) Código de despacho: 1214 Titular(es): JIANGSU YUWELL MEDICAL EQUIPMENT and SUPPLY CO., LTD. [CN], NANJING YUWELL SOFTWARE TECHNOLOGY CO., LTD. [CN] e SUZHOU YUWELL MEDICAL TECHNOLOGY CO., LTD. [CN] Procurador: Beijing Junhui Intellectual Property Agent Office (Ordinary Partnership)
BR312024238926-8 DM/238926	Notificação do depósito (exame formal de designação concluído) Código de despacho: 1214 Titular(es): Shining 3D Tech Co., Ltd. [CN] Procurador: KANGXIN PARTNERS, P.C.
BR312024238928-4 DM/238928	Notificação do depósito (exame formal de designação concluído) Código de despacho: 1214 Titular(es): Chattem Inc. [US] Procurador: Dennemeyer and Associates S.A
BR312024238932-2 DM/238932	Notificação do depósito (exame formal de designação concluído) Código de despacho: 1214 Titular(es): Shining 3D Tech Co., Ltd. [CN] Procurador: KANGXIN PARTNERS, P.C.

BR312024238954-3 DM/238954	Notificação do depósito (exame formal de designação concluído) Código de despacho: 1214 Titular(es): DAEJIN GLOBAL CO., LTD. [KR] Procurador: KIYUL IP LAW FIRM
BR312024238959-4 DM/238959	Notificação do depósito (exame formal de designação concluído) Código de despacho: 1214 Titular(es): Hydrojug, Inc. [US] Procurador: Project CIP / Preston P. Frischknecht)
BR312024238979-9 DM/238979	Notificação do depósito (exame formal de designação concluído) Código de despacho: 1214 Titular(es): LM-Instruments Oy [FI] Procurador: Juha Tawast
BR312024238982-9 DM/238982	Notificação do depósito (exame formal de designação concluído) Código de despacho: 1214 Titular(es): MSA Production France SAS [FR] Procurador: Andreas Holzwarth-Rochford
BR312024239008-8 DM/239008	Notificação do depósito (exame formal de designação concluído) Código de despacho: 1214 Titular(es): Embraer S.A. [BR/--] Procurador: Veirano Advogados
BR312024239048-7 DM/239048	Notificação do depósito (exame formal de designação concluído) Código de despacho: 1214 Titular(es): ROLEX PROMOTIONS SA [CH] Procurador: BUGNION S.A.
BR312024239054-1 DM/239054	Notificação do depósito (exame formal de designação concluído) Código de despacho: 1214 Titular(es): Limited Liability Company «NEIRY» [RU] Procurador: Dmitry KOTLOV
BR312024239075-4 DM/239075	Notificação do depósito (exame formal de designação concluído) Código de despacho: 1214 Titular(es): SOFIT Trade, s.r.o. [CZ] Procurador: artpatent, advokátní kancelář s.r.o.
BR312024239099-1 DM/239099	Notificação do depósito (exame formal de designação concluído) Código de despacho: 1214 Titular(es): Sennumiao?Quanzhou?Outdoor Products Co.,Ltd. [CN] Procurador: BEIJING GAOWO LAW FIRM
BR312024239113-0 DM/239113	Notificação do depósito (exame formal de designação concluído) Código de despacho: 1214 Titular(es): Opella Healthcare Group SAS [FR] Procurador: Dennemeyer and Associates SA
BR312024239134-3 DM/239134	Notificação do depósito (exame formal de designação concluído) Código de despacho: 1214 Titular(es): Turlen Holding SA [CH] Procurador: SOPRINTEL S.A.

BR312024239141-6
DM/239141

Notificação do depósito (exame formal de designação concluído)
Código de despacho: 1214
Titular(es): Turlen Holding SA [CH]
Procurador: SOPRINTEL S.A.

BR312024239143-2
DM/239143

Notificação do depósito (exame formal de designação concluído)
Código de despacho: 1214
Titular(es): Turlen Holding SA [CH]
Procurador: SOPRINTEL S.A.

Notificação de depósito - pedido em sigilo

Notificam-se os pedidos de registro de desenho industrial listados a seguir. Os pedidos cumprem as condições de admissibilidade previstas na LPI e seguirão para a etapa de exame técnico, após a observação do prazo de sigilo. Este despacho não gera direito a fotocópia por parte de terceiros.

Tendo sido requerido o sigilo, na forma do art. 106 § 1º da LPI, o processamento do pedido será suspenso pelo prazo de 180 (cento e oitenta) dias. O depositante poderá solicitar a retirada do pedido, dentro do prazo de 90 (noventa) dias, contados da data do depósito. A retirada do pedido, sem que o mesmo tenha produzido qualquer efeito, dará prioridade ao depósito imediatamente posterior.

Caso seja de interesse a retirada do pedido:

1. Acesse o e-DI no site do INPI (www.inpi.gov.br);
2. Emita uma Guia de Recolhimento da União (GRU) para o serviço "retirada de pedido em sigilo" (código 159);
3. Preencha e envie o formulário eletrônico correspondente à opção indicada na emissão da GRU, acompanhado dos esclarecimentos, argumentos, provas ou documentos apropriados.

Para esclarecer outras dúvidas e conhecer, em detalhe, o processamento de pedidos de registro de desenho industrial e outras petições, não deixe de consultar o Manual de Desenho Industrial <http://manualdedi.inpi.gov.br/projects/manual-de-desenho-industrial/wiki>.

BR302024003350-8

Notificação do depósito com requerimento de sigilo (exame formal concluído)

Código de despacho: 009

Data de depósito: 11/07/2024

Titular: ROMA JENSEN COMÉRCIO E INDÚSTRIA LTDA. [BR/SP]

Procurador: TINOCO SOARES SOCIEDADE DE ADVOGADOS

Exame técnico: Exigência

Como etapa do exame técnico dos pedidos de registro de desenho industrial, listados a seguir – nos termos do artigo 106, § 3º da Lei da Propriedade Industrial (LPI, lei n.º 9.279, de 14 de maio de 1996) – formula-se exigência relativa às questões indicadas.

Para cumprir ou contestar a exigência de petição:

1. Acesse o e-DI no site do INPI (www.inpi.gov.br);
2. Emita uma Guia de Recolhimento da União (GRU) para o serviço de “cumprimento de exigência” (código 105 – em processo), referente a processo de registro;
3. Efetue o pagamento; e
4. Preencha e envie o formulário eletrônico correspondente à opção indicada na emissão da GRU, acompanhado dos esclarecimentos, argumentos, provas ou documentos apropriados.

Os sistemas de informática do INPI identificarão o cumprimento de exigência, para que o pedido de registro prossiga, automaticamente, em seu processamento.

Para esclarecer outras dúvidas e conhecer em detalhe o processamento de pedidos de registro de desenho industrial e outras petições, não deixe de consultar o Manual de Desenho Industrial (<http://manualdedi.inpi.gov.br/projects/manual-de-desenho-industrial/wiki>).

BR302014001821-3

Exigência técnica

Código de despacho: 136

Titular: RESINAS OLOT, S.L. [-]

Procurador: ORLANDO DE SOUZA

Detalhes do despacho: Com base no Manual de Desenhos Industriais instituído pela Portaria INPI/PR nº 36/2023, formulam-se as seguintes exigências: O requerente modificou o desenho industrial sem que a alteração decorresse de solicitação publicada em exigência, incorrendo, portanto, na alteração da matéria inicialmente reivindicada: As novas figuras apresentadas na petição de recurso revelam 5 pequenos círculos dispostos radialmente na base da mesa. Em atendimento ao item 5.3.1.1 do Manual, descartar as figuras alteradas e reapresentar as figuras sem a matéria acrescentada. Prioridades ES 2332437-0003 e ES 2332437-0005 foram excluídas do pedido por não haver correspondência com o produto reivindicado. Apenas a prioridade 2332437-0004 será mantida. Para o cumprimento desta exigência, utilizar o formulário eletrônico para a inclusão de figuras. Não apresentar as figuras em documento pdf, sob pena de publicação de nova exigência. http://manualdedi.inpi.gov.br/projects/manual-de-desenho-industrial/wiki/03_05_Peticionamento_pelo_e-DI#352-Preenchimento-do-formul%C3%A1rio

BR302015004816-6

Exigência técnica

Código de despacho: 136

Titular: VANDERLEI RAINELLI FERREIRA [BR/SP]

Procurador: JUSCELINA SOUZA DA SILVA

Detalhes do despacho: Com base no Manual de Desenhos Industriais instituído pela Portaria INPI/PR nº 36/2023, formulam-se as seguintes exigências: A petição de recurso reapresentou as atuais figuras 1.1 e 1.8 com as correções. Porém, ao analisar as figs. 1 e 8 do depósito, as linhas tracejadas estão um pouco mais espaçadas, podendo ser verificado este espaçamento nas figs. 6 e 7 do depósito. Além disso, as figs. 2, 3 e 5 não representaram as linhas de construção da curvatura abaulada. Recomenda-se apresentar todo o conjunto de figuras corrigido novamente, em atenção ao item 5.3.4.4 do Manual. Para o cumprimento desta exigência, utilizar o formulário eletrônico para a inclusão de figuras. Não apresentar as figuras em documento pdf, sob pena de publicação de nova exigência. http://manualdedi.inpi.gov.br/projects/manual-de-desenho-industrial/wiki/03_05_Peticionamento_pelo_e-DI#352-Preenchimento-do-formul%C3%A1rio

BR302024000653-5	<p>Exigência técnica Código de despacho: 136 Titular: MERRILEE KICK [US] Procurador: Luiz Henrique Oliveira Do Amaral Detalhes do despacho: Com base no Manual de Desenhos Industriais instituído pela Portaria INPI/PR nº 36/2023, formulam-se as seguintes exigências:As figuras demonstram produto com mais de uma maneira de uso, cores ou combinação de cores e/ou representação. De acordo com o item 5.3.3 do Manual de Desenhos Industriais, cada maneira de uso deve ser numerada como variação. Portanto, proceda a correção de forma que as variações os produtos tenham a seguinte formatação: fig. 1.1, 1.2, 1.3 etc., para primeira variação (primeira tampa); fig. 2.1, 2.2, 2.3, etc., para a segunda variação (segunda tampa) fig. 3.1, 3.2., para a terceira variação (tampa com frasco), conforme determinado no item 5.3.4.5 do Manual.Para o cumprimento desta exigência, utilizar o formulário eletrônico para a inclusão de figuras. Não apresentar as figuras em documento pdf, sob pena de publicação de nova exigência.http://manualdedi.inpi.gov.br/projects/manual-de-desenho-industrial/wiki/03_05_Peticionamento_pelo_e-DI#352-Preenchimento-do-formul%C3%A1rio</p>
BR302024000728-0	<p>Exigência técnica Código de despacho: 136 Titular: WEG DRIVES AND CONTROLS AUTOMAÇÃO LTDA. [BR/SC] Procurador: Otto Banho Licks Detalhes do despacho: Com base no Manual de Desenhos Industriais instituído pela Portaria INPI/PR nº 36/2023, formulam-se as seguintes exigências:O atual pedido não atende aos requisitos do art. 104, conforme disposições do item 5.3.3 Exame quanto à unidade do desenho industrial, pois não compartilham das mesmas características distintivas preponderantes. Um desenho industrial foi representado nas figuras 1.1 a 2.8. Outro desenho industrial foi representado nas figuras 3.1 a 3.8. O pedido deverá ser dividido, facultando-se ao requerente indicar o desenho industrial que será mantido no pedido original.Para o cumprimento desta exigência, utilizar o formulário eletrônico para a inclusão de figuras. Não apresentar as figuras em documento pdf, sob pena de publicação de nova exigência.http://manualdedi.inpi.gov.br/projects/manual-de-desenho-industrial/wiki/03_05_Peticionamento_pelo_e-DI#352-Preenchimento-do-formul%C3%A1rio</p>
BR302024000732-9	<p>Exigência técnica Código de despacho: 136 Titular: MAURICIO FLORENCIO DIAS 04551417971 [BR/PR] Procurador: DEBORA MAGALY SILVA Detalhes do despacho: Com base no Manual de Desenhos Industriais instituído pela Portaria INPI/PR nº 36/2023, formulam-se as seguintes exigências:O título do pedido cita uma poltrona e as figuras mostram uma perna de cadeira/assento. Não há adequação entre o título, o campo de aplicação e a representação das figuras. Em atenção ao item 5.3.1.1 do Manual informe título que indique claramente o produto no qual o desenho industrial é aplicado. Se necessário, informe também nova classe mais adequada. Sugere-se a classe 06-06.</p>
BR302024000733-7	<p>Exigência técnica Código de despacho: 136 Titular: MAURICIO FLORENCIO DIAS 04551417971 [BR/PR] Procurador: DEBORA MAGALY SILVA Detalhes do despacho: Com base no Manual de Desenhos Industriais instituído pela Portaria INPI/PR nº 36/2023, formulam-se as seguintes exigências:O título do pedido cita uma poltrona e as figuras uma perna de cadeira/assento. Não há adequação entre o título, o campo de aplicação e a representação das figuras. Em atenção ao item 5.3.1.1 do Manual informe título que indique claramente o produto no qual o desenho industrial é aplicado. Se necessário, informe também nova classe mais adequada. Sugere-se a classe 06-06.</p>
BR302024000754-0	<p>Exigência técnica Código de despacho: 136 Titular: UNIVERSIDADE FEDERAL DE MINAS GERAIS [BR/MG] Detalhes do despacho: Com base no Manual de Desenhos Industriais instituído pela Portaria INPI/PR nº 36/2023, formulam-se as seguintes exigências:O título do pedido cita um dado e as figuras demonstram um padrão bidimensional. Não há adequação entre o título, o campo de aplicação e a representação das figuras. Em atenção ao item 5.3.1.1 do Manual informe título que indique claramente o produto no qual o desenho industrial é aplicado. Se necessário, informe também nova classe mais adequada. Sugere-se a classe 32-00.Foi verificado, inclusive, que nos anexos foram indicados documentos que informam o título "ESTAMPA PARA KIT DE DADOS", mais adequado à reivindicação do pedido. Esclarecer.</p>

BR302024000757-4

Exigência técnica

Código de despacho: 136

Titular: NEXTRACKER LLC [US]

Procurador: João Luis DOrey Facco Vianna

Detalhes do despacho: Com base no Manual de Desenhos Industriais instituído pela Portaria INPI/PR nº 36/2023, formulam-se as seguintes exigências: O atual pedido não atende aos requisitos do art. 104, conforme disposições do item 5.3.3 Exame quanto à unidade do desenho industrial, pois não compartilham das mesmas características distintivas preponderantes. Um desenho industrial foi representado nas figuras 1.1 a 1.8. Outro desenho industrial foi representado nas figuras 2.1 a 2.8. Outro desenho industrial foi representado nas figuras 3.1 a 4.8. Outro desenho industrial foi representado nas figuras 5.1 a 5.8. Outro desenho industrial foi representado nas figuras 6.1 a 6.8. Outro desenho industrial foi representado nas figuras 7.1 a 7.8. O pedido deverá ser dividido, facultando-se ao requerente indicar o desenho industrial que será mantido no pedido original. Para o cumprimento desta exigência, utilizar o formulário eletrônico para a inclusão de figuras. Não apresentar as figuras em documento pdf, sob pena de publicação de nova exigência. http://manualdedi.inpi.gov.br/projects/manual-de-desenho-industrial/wiki/03_05_Peticionamento_pelo_e-DI#352-Preenchimento-do-formul%C3%A1rio

BR302024000768-0

Exigência técnica

Código de despacho: 136

Titular: RED OAK COMÉRCIO DE BEBIDAS EIRELI [BR/SP]

Procurador: MATHEUS GOMES DA SILVA

Detalhes do despacho: Com base no Manual de Desenhos Industriais instituído pela Portaria INPI/PR nº 36/2023, formulam-se as seguintes exigências: As figuras foram apresentadas por meio da opção de anexos. Somente as vistas em perspectiva foi incluída no sistema usando o formulário de petição eletrônico. Para análise do processo, as todas as figuras/vistas devem ser inseridas no sistema pelo formulário mencionado. A atual figura 1.2 deverá ser renumerada como uma nova variação configurativa, figura 2.1. De acordo com o item 3.5.2 do Manual de Desenhos Industriais, o campo Descrição do formulário só deve ser usado para incluir informações necessárias à compreensão das figuras do desenho industrial. As informações inseridas neste campo no pedido não cumprem com a finalidade pretendida e foram excluídas de ofício (texto-base, não se trata de exigência). Para o cumprimento desta exigência, utilizar o formulário eletrônico para a inclusão de figuras. Não apresentar as figuras em documento pdf, sob pena de publicação de nova exigência. http://manualdedi.inpi.gov.br/projects/manual-de-desenho-industrial/wiki/03_05_Peticionamento_pelo_e-DI#352-Preenchimento-do-formul%C3%A1rio

BR302024000786-8

Exigência técnica

Código de despacho: 136

Titular: SERVIÇO NACIONAL DE APRENDIZAGEM INDUSTRIAL [BR/BA]

Detalhes do despacho: Com base no Manual de Desenhos Industriais instituído pela Portaria INPI/PR nº 36/2023, formulam-se as seguintes exigências: Em atendimento ao item 5.3.1.1, a indicação do produto no título do pedido deve ser clara e concisa e adequada ao produto representado nas figuras, de preferência em concordância com a lista de produtos disponibilizada na Classificação de Locarno. Sugerimos modificar o título para: Instrumento para laboratório. Se necessário, classe e subclasse também deverão ser alteradas. A atual figura 3.1 deverá ser renumerada para figura 2.2, pois não é variação, mas somente uma vista adicional da figura 2.1. Conforme o item 5.3.6 do Manual de Desenhos Industriais, não é permitida a inclusão, nas figuras, de caracteres, palavras ou elementos textuais que não façam parte da configuração do desenho industrial. As figuras 1.1 a 3.1 foram apresentadas com numeração nas figuras. De acordo com o item 3.5.2 do Manual de Desenhos Industriais, o campo Descrição do formulário só deve ser usado para incluir informações necessárias à compreensão das figuras do desenho industrial. As informações inseridas neste campo no pedido não cumprem com a finalidade pretendida e foram excluídas de ofício (texto-base, não se trata de exigência). Para o cumprimento desta exigência, utilizar o formulário eletrônico para a inclusão de figuras. Não apresentar as figuras em documento pdf, sob pena de publicação de nova exigência. http://manualdedi.inpi.gov.br/projects/manual-de-desenho-industrial/wiki/03_05_Peticionamento_pelo_e-DI#352-Preenchimento-do-formul%C3%A1rio

BR302024000796-5

Exigência técnica

Código de despacho: 136

Titular: DAVID KITOVER TESSLER [BR/PR]

Procurador: PATRICIA APARECIDA RODNIKE CARNEIRO

Detalhes do despacho: Com base no Manual de Desenhos Industriais instituído pela Portaria INPI/PR nº 36/2023, formulam-se as seguintes exigências: Não foi possível identificar o detalhe ampliado em nenhuma das demais vistas. Com base no item 5.3.4.2, exclua a vista ampliada ou apresente figura em que a área ampliada seja indicada por meio de contorno em linha tracejada. Para o cumprimento desta exigência, utilizar o formulário eletrônico para a inclusão de figuras. Não apresentar as figuras em documento pdf, sob pena de publicação de nova exigência. http://manualdedi.inpi.gov.br/projects/manual-de-desenho-industrial/wiki/03_05_Peticionamento_pelo_e-DI#352-Preenchimento-do-formul%C3%A1rio

BR302024000797-3

Exigência técnica

Código de despacho: 136

Titular: TIAGO ALVES PINTO [BR/RJ]

Procurador: Raquel Cleveston Ohashi

Detalhes do despacho: Com base no Manual de Desenhos Industriais instituído pela Portaria INPI/PR nº 36/2023, formulam-se as seguintes exigências: Em atendimento ao item 5.3.1.1, a indicação do produto no título do pedido deve ser clara e concisa e adequada ao produto representado nas figuras, de preferência em concordância com a lista de produtos disponibilizada na Classificação de Locarno. Sugerimos modificar o título para: Instrumento médico. Se necessário, classe e subclasse também deverão ser alteradas. O atual pedido não atende aos requisitos do art. 104, conforme disposições do item 5.3.3 Exame quanto à unidade do desenho industrial, pois não compartilham das mesmas características distintivas preponderantes. Um desenho industrial foi representado nas figuras 1.1 a 1.3. Outro desenho industrial foi representado nas figuras 2.1 a 2.4. O pedido deverá ser dividido, facultando-se ao requerente indicar o desenho industrial que será mantido no pedido original. A figura 1.4 é um desenho esquemático, como instrução de uso, e deve ser excluída do pedido. De acordo com o item 3.5.2 do Manual de Desenhos Industriais, o campo Descrição do formulário só deve ser usado para incluir informações necessárias à compreensão das figuras do desenho industrial. As informações inseridas neste campo no pedido não cumprem com a finalidade pretendida e foram excluídas de ofício (texto-base, não se trata de exigência). Corrigir a legenda da figura 1.2 para perspectiva; figura 2.1 para perspectiva; figura 2.4 para perspectiva. Para o cumprimento desta exigência, utilizar o formulário eletrônico para a inclusão de figuras. Não apresentar as figuras em documento pdf, sob pena de publicação de nova exigência. http://manualdedi.inpi.gov.br/projects/manual-de-desenho-industrial/wiki/03_05_Peticionamento_pelo_e-DI#352-Preenchimento-do-formul%C3%A1rio

BR302024000798-1

Exigência técnica

Código de despacho: 136

Titular: LUCIA PREBAY ALVES 46151117700 [BR/RJ]

Detalhes do despacho: Com base no Manual de Desenhos Industriais instituído pela Portaria INPI/PR nº 36/2023, formulam-se as seguintes exigências: O fundo das figuras apresentadas revela texturas e/ou elementos desnecessários ou irrelevantes ao desenho industrial reivindicado. De acordo com o item 5.3.4.1, o fundo dos desenhos ou fotografias deverá ser neutro, sem revelar qualquer padrão, textura, partes humanas e sem interferir nas formas do desenho industrial representado. Apresentar nova figura com adequação. A figura 1.2 é um desenho esquemático e deverá ser excluída do pedido. De acordo com o item 3.5.2 do Manual de Desenhos Industriais, o campo Descrição do formulário só deve ser usado para incluir informações necessárias à compreensão das figuras do desenho industrial. As informações inseridas neste campo no pedido não cumprem com a finalidade pretendida e foram excluídas de ofício (texto-base, não se trata de exigência). Para o cumprimento desta exigência, utilizar o formulário eletrônico para a inclusão de figuras. Não apresentar as figuras em documento pdf, sob pena de publicação de nova exigência. http://manualdedi.inpi.gov.br/projects/manual-de-desenho-industrial/wiki/03_05_Peticionamento_pelo_e-DI#352-Preenchimento-do-formul%C3%A1rio

BR302024000799-0

Exigência técnica

Código de despacho: 136

Titular: LUCIA PREBAY ALVES 46151117700 [BR/RJ]

Detalhes do despacho: Com base no Manual de Desenhos Industriais instituído pela Portaria INPI/PR nº 36/2023, formulam-se as seguintes exigências: O fundo das figuras apresentadas revela texturas e/ou elementos desnecessários ou irrelevantes ao desenho industrial reivindicado. De acordo com o item 5.3.4.1, o fundo dos desenhos ou fotografias deverá ser neutro, sem revelar qualquer padrão, textura, partes humanas e sem interferir nas formas do desenho industrial representado. Apresentar nova figura com adequação. A figura 1.2 é um desenho esquemático e deverá ser excluída do pedido. De acordo com o item 3.5.2 do Manual de Desenhos Industriais, o campo Descrição do formulário só deve ser usado para incluir informações necessárias à compreensão das figuras do desenho industrial. As informações inseridas neste campo no pedido não cumprem com a finalidade pretendida e foram excluídas de ofício (texto-base, não se trata de exigência). Para o cumprimento desta exigência, utilizar o formulário eletrônico para a inclusão de figuras. Não apresentar as figuras em documento pdf, sob pena de publicação de nova exigência. http://manualdedi.inpi.gov.br/projects/manual-de-desenho-industrial/wiki/03_05_Peticionamento_pelo_e-DI#352-Preenchimento-do-formul%C3%A1rio

BR302024000801-5

Exigência técnica

Código de despacho: 136

Titular: LUCIA PREBAY ALVES 46151117700 [BR/RJ]

Detalhes do despacho: Com base no Manual de Desenhos Industriais instituído pela Portaria INPI/PR nº 36/2023, formulam-se as seguintes exigências: O fundo das figuras apresentadas revela texturas e/ou elementos desnecessários ou irrelevantes ao desenho industrial reivindicado. De acordo com o item 5.3.4.1, o fundo dos desenhos ou fotografias deverá ser neutro, sem revelar qualquer padrão, textura, partes humanas e sem interferir nas formas do desenho industrial representado. Apresentar nova figura com adequação. A figura 1.2 é um desenho esquemático e deverá ser excluída do pedido. De acordo com o item 3.5.2 do Manual de Desenhos Industriais, o campo Descrição do formulário só deve ser usado para incluir informações necessárias à compreensão das figuras do desenho industrial. As informações inseridas neste campo no pedido não cumprem com a finalidade pretendida e foram excluídas de ofício (texto-base, não se trata de exigência). Para o cumprimento desta exigência, utilizar o formulário eletrônico para a inclusão de figuras. Não apresentar as figuras em documento pdf, sob pena de publicação de nova exigência. http://manualdedi.inpi.gov.br/projects/manual-de-desenho-industrial/wiki/03_05_Peticionamento_pelo_e-DI#352-Preenchimento-do-formul%C3%A1rio

BR302024000808-2

Exigência técnica

Código de despacho: 136

Titular: JOSÉ DA SILVA CRUZ [BR/SP]

Detalhes do despacho: Com base no Manual de Desenhos Industriais instituído pela Portaria INPI/PR nº 36/2023, formulam-se as seguintes exigências: Em atendimento ao item 5.3.1.1, a indicação do produto no título do pedido deve ser clara e concisa e adequada ao produto representado nas figuras, de preferência em concordância com a lista de produtos disponibilizada na Classificação de Locarno. Sugerimos modificar o título para: Aparelho para proteção de ambientes. Alterar classe de locarno para 10-05.- INSTRUMENTOS, APARELHOS E DISPOSITIVOS PARA CONTROLE, SEGURANÇA OU TESTE. Verifica-se que há inconsistência entre as vistas: a figura 1.2 revela um produto incompleto quando comparada com as demais vistas. Em atenção ao item 5.3.4.4 do Manual rerepresente a figura com as correções indicadas e quaisquer outras que sejam necessárias para que as imagens apresentem coerência entre si. Conforme o item 5.3.6 do Manual de Desenhos Industriais, não é permitida a inclusão, nas figuras, de caracteres, palavras ou elementos textuais que não façam parte da configuração do desenho industrial. Todas as figuras foram apresentadas com numeração de páginas e figuras. Para o cumprimento desta exigência, utilizar o formulário eletrônico para a inclusão de figuras. Não apresentar as figuras em documento pdf, sob pena de publicação de nova exigência. http://manualdedi.inpi.gov.br/projects/manual-de-desenho-industrial/wiki/03_05_Peticionamento_pelo_e-DI#352-Preenchimento-do-formul%C3%A1rio

BR302024000809-0

Exigência técnica

Código de despacho: 136

Titular: FAUZI ALI AOUADA [BR/PR]

Procurador: Danilo César de Castro

Detalhes do despacho: Com base no Manual de Desenhos Industriais instituído pela Portaria INPI/PR nº 36/2023, formulam-se as seguintes exigências: Conforme o item 5.3.6 do Manual de Desenhos Industriais, não é permitida a inclusão, nas figuras, de caracteres, palavras ou elementos textuais que não façam parte da configuração do desenho industrial. Todas as figuras foram apresentadas com numeração de páginas e figuras. Alterar classe de locarno para 06-04- MÓVEIS PARA ARMAZENAGEMAs legendas das figuras 1.5, 1.6, 2.5 e 2.6 estão trocadas. Se as vistas 1.3 e 2.3 são frontais, as figuras 1.5 e 2.5, vistas opostas, só podem ser vistas posteriores. Corrigir. Para o cumprimento desta exigência, utilizar o formulário eletrônico para a inclusão de figuras. Não apresentar as figuras em documento pdf, sob pena de publicação de nova exigência. http://manualdedi.inpi.gov.br/projects/manual-de-desenho-industrial/wiki/03_05_Peticionamento_pelo_e-DI#352-Preenchimento-do-formul%C3%A1rio

BR302024000811-2

Exigência técnica

Código de despacho: 136

Titular: UNIVERSIDADE FEDERAL DE UBERLÂNDIA [BR/MG]

Detalhes do despacho: Com base no Manual de Desenhos Industriais instituído pela Portaria INPI/PR nº 36/2023, formulam-se as seguintes exigências: Verifica-se que há inconsistência entre as vistas: a peça retangular, que une a parte de encaixe da prótese com o cilindro inferior na figura 1.1, não corresponde a peça losangular representada nas figuras 1.2, 1.4, 1.5 e 1.6. A vista em perspectiva representou cada canto curvo com duas linhas de curvatura que não estão representadas nas figuras 1.2 e 1.6. A peça logo abaixo da forma cilíndrica da figura 1.1 revela uma seção reta, enquanto nas figuras 1.2 e 1.6, um abaulamento dos cantos. Em atenção ao item 5.3.4.4 do Manual rerepresente as figuras com as correções indicadas e quaisquer outras que sejam necessárias para que as imagens apresentem coerência entre si. Para o cumprimento desta exigência, utilizar o formulário eletrônico para a inclusão de figuras. Não apresentar as figuras em documento pdf, sob pena de publicação de nova exigência. http://manualdedi.inpi.gov.br/projects/manual-de-desenho-industrial/wiki/03_05_Peticionamento_pelo_e-DI#352-Preenchimento-do-formul%C3%A1rio

BR302024000815-5	<p>Exigência técnica Código de despacho: 136 Titular: LUIZ CLÁUDIO BETTIO [BR/MG] Procurador: HELIO LEANDRO DE OLIVEIRA Detalhes do despacho: Com base no Manual de Desenhos Industriais instituído pela Portaria INPI/PR nº 36/2023, formulam-se as seguintes exigências: Verifica-se que há inconsistência entre as vistas: a figura 1.5 não corresponde ao representado na figura 1.6, vista oposta àquela. Em atenção ao item 5.3.4.4 do Manual reapresente as figuras com as correções indicadas e quaisquer outras que sejam necessárias para que as imagens apresentem coerência entre si. Para o cumprimento desta exigência, utilizar o formulário eletrônico para a inclusão de figuras. Não apresentar as figuras em documento pdf, sob pena de publicação de nova exigência. http://manualdedi.inpi.gov.br/projects/manual-de-desenho-industrial/wiki/03_05_Peticionamento_pelo_e-DI#352-Preenchimento-do-formul%C3%A1rio</p>
BR302024000817-1	<p>Exigência técnica Código de despacho: 136 Titular: ALCIMAR JUSTINO NOGUEIRA [BR/GO] Procurador: Milton Lucidio Leao Barcellos Detalhes do despacho: Com base no Manual de Desenhos Industriais instituído pela Portaria INPI/PR nº 36/2023, formulam-se as seguintes exigências: O atual pedido não atende aos requisitos do art. 104, conforme disposições do item 5.3.3 Exame quanto à unidade do desenho industrial, pois não compartilham das mesmas características distintivas preponderantes. Um desenho industrial foi representado nas figuras 1.1 a 2.7. Outro desenho industrial foi representado nas figuras 3.1 a 3.7. Outro desenho industrial foi representado nas figuras 4.1 a 4.7. O pedido deverá ser dividido, facultando-se ao requerente indicar o desenho industrial que será mantido no pedido original. Para o cumprimento desta exigência, utilizar o formulário eletrônico para a inclusão de figuras. Não apresentar as figuras em documento pdf, sob pena de publicação de nova exigência. http://manualdedi.inpi.gov.br/projects/manual-de-desenho-industrial/wiki/03_05_Peticionamento_pelo_e-DI#352-Preenchimento-do-formul%C3%A1rio</p>
BR302024000818-0	<p>Exigência técnica Código de despacho: 136 Titular: THALES HENRIQUE DE ABREU [BR/SP] Detalhes do despacho: Com base no Manual de Desenhos Industriais instituído pela Portaria INPI/PR nº 36/2023, formulam-se as seguintes exigências: Conforme o item 5.3.6 do Manual de Desenhos Industriais, não é permitida a inclusão, nas figuras, de caracteres, palavras ou elementos textuais que não façam parte da configuração do desenho industrial. As figuras 1.1 a 1.7 foram apresentadas com numeração nas figuras e página. De acordo com o item 3.5.2 do Manual de Desenhos Industriais, o campo Descrição do formulário só deve ser usado para incluir informações necessárias à compreensão das figuras do desenho industrial. As informações inseridas neste campo no pedido não cumprem com a finalidade pretendida e foram excluídas de ofício (texto-base, não se trata de exigência). Para o cumprimento desta exigência, utilizar o formulário eletrônico para a inclusão de figuras. Não apresentar as figuras em documento pdf, sob pena de publicação de nova exigência. http://manualdedi.inpi.gov.br/projects/manual-de-desenho-industrial/wiki/03_05_Peticionamento_pelo_e-DI#352-Preenchimento-do-formul%C3%A1rio</p>
BR302024000840-6	<p>Exigência técnica Código de despacho: 136 Titular: TRAUMEC TECNOLOGIA E IMPLANTES ORTOPÉDICOS IMPORTAÇÃO E EXPORTAÇÃO LTDA [BR/SP] Procurador: Adatao Silva Emerenciano Detalhes do despacho: Com base no Manual de Desenhos Industriais instituído pela Portaria INPI/PR nº 36/2023, formulam-se as seguintes exigências: De acordo com o Art. 100 da LPI, não é registrável como desenho industrial a forma determinada essencialmente por considerações técnicas ou funcionais. A partir da apresentação do produto no pedido não foi possível perceber características ornamentais em sua forma. Em atendimento ao item 5.3.1 do Manual, no caso de a forma pleiteada possuir aspectos ornamentais, esclarecer quais elementos da forma do objeto compõem tais aspectos. Sugerimos que sejam apresentadas, nos esclarecimentos, argumentos quanto às características ornamentais do desenho industrial, a liberdade de escolha em relação à forma necessária do objeto, e/ou figuras que demonstrem como o produto é usado, acoplado, encaixado, etc.</p>

BR302024000841-4

Exigência técnica

Código de despacho: 136

Titular: TRAUMEC TECNOLOGIA E IMPLANTES ORTOPÉDICOS IMPORTAÇÃO E EXPORTAÇÃO LTDA [BR/SP]

Procurador: Adatao Silva Emerenciano

Detalhes do despacho: Com base no Manual de Desenhos Industriais instituído pela Portaria INPI/PR nº 36/2023, formulam-se as seguintes exigências: De acordo com o Art. 100 da LPI, não é registrável como desenho industrial a forma determinada essencialmente por considerações técnicas ou funcionais. A partir da apresentação do produto no pedido não foi possível perceber características ornamentais em sua forma. Em atendimento ao item 5.3.1 do Manual, no caso de a forma pleiteada possuir aspectos ornamentais, esclarecer quais elementos da forma do objeto compõem tais aspectos. Sugerimos que sejam apresentadas, nos esclarecimentos, argumentos quanto às características ornamentais do desenho industrial, a liberdade de escolha em relação à forma necessária do objeto, e/ou figuras que demonstrem como o produto é usado, acoplado, encaixado, etc. O atual pedido não atende aos requisitos do art. 104, conforme disposições do item 5.3.3 Exame quanto à unidade do desenho industrial, pois não compartilham das mesmas características distintivas preponderantes. Um desenho industrial foi representado nas figuras 1.1 a 1.7 e 4.1 a 4.7. Outro desenho industrial foi representado nas figuras 2.1 a 2.7, 3.1 a 3.7 e 5.1 a 5.7. Outro desenho industrial foi representado nas figuras 6.1 a 6.7, 7.1 a 7.7 e 8.1 a 8.7. O pedido deverá ser dividido, facultando-se ao requerente indicar o desenho industrial que será mantido no pedido original. Para o cumprimento desta exigência, utilizar o formulário eletrônico para a inclusão de figuras. Não apresentar as figuras em documento pdf, sob pena de publicação de nova exigência. http://manualdedi.inpi.gov.br/projects/manual-de-desenho-industrial/wiki/03_05_Peticionamento_pelo_e-DI#352-Preenchimento-do-formul%C3%A1rio

BR302024000842-2

Exigência técnica

Código de despacho: 136

Titular: TRAUMEC TECNOLOGIA E IMPLANTES ORTOPÉDICOS IMPORTAÇÃO E EXPORTAÇÃO LTDA [BR/SP]

Procurador: Adatao Silva Emerenciano

Detalhes do despacho: Com base no Manual de Desenhos Industriais instituído pela Portaria INPI/PR nº 36/2023, formulam-se as seguintes exigências: De acordo com o Art. 100 da LPI, não é registrável como desenho industrial a forma determinada essencialmente por considerações técnicas ou funcionais. A partir da apresentação do produto no pedido não foi possível perceber características ornamentais em sua forma. Em atendimento ao item 5.3.1 do Manual, no caso de a forma pleiteada possuir aspectos ornamentais, esclarecer quais elementos da forma do objeto compõem tais aspectos. Sugerimos que sejam apresentadas, nos esclarecimentos, argumentos quanto às características ornamentais do desenho industrial, a liberdade de escolha em relação à forma necessária do objeto, e/ou figuras que demonstrem como o produto é usado, acoplado, encaixado, etc.

BR302024000843-0

Exigência técnica

Código de despacho: 136

Titular: TRAUMEC TECNOLOGIA E IMPLANTES ORTOPÉDICOS IMPORTAÇÃO E EXPORTAÇÃO LTDA [BR/SP]

Procurador: Adatao Silva Emerenciano

Detalhes do despacho: Com base no Manual de Desenhos Industriais instituído pela Portaria INPI/PR nº 36/2023, formulam-se as seguintes exigências: De acordo com o Art. 100 da LPI, não é registrável como desenho industrial a forma determinada essencialmente por considerações técnicas ou funcionais. A partir da apresentação do produto no pedido não foi possível perceber características ornamentais em sua forma. Em atendimento ao item 5.3.1 do Manual, no caso de a forma pleiteada possuir aspectos ornamentais, esclarecer quais elementos da forma do objeto compõem tais aspectos. Sugerimos que sejam apresentadas, nos esclarecimentos, argumentos quanto às características ornamentais do desenho industrial, a liberdade de escolha em relação à forma necessária do objeto, e/ou figuras que demonstrem como o produto é usado, acoplado, encaixado, etc.

BR302024000844-9

Exigência técnica

Código de despacho: 136

Titular: TRAUMEC TECNOLOGIA E IMPLANTES ORTOPÉDICOS IMPORTAÇÃO E EXPORTAÇÃO LTDA [BR/SP]

Procurador: Aduino Silva Emerenciano

Detalhes do despacho: Com base no Manual de Desenhos Industriais instituído pela Portaria INPI/PR nº 36/2023, formulam-se as seguintes exigências: De acordo com o Art. 100 da LPI, não é registrável como desenho industrial a forma determinada essencialmente por considerações técnicas ou funcionais. A partir da apresentação do produto no pedido não foi possível perceber características ornamentais em sua forma. Em atendimento ao item 5.3.1 do Manual, no caso de a forma pleiteada possuir aspectos ornamentais, esclarecer quais elementos da forma do objeto compõem tais aspectos. Sugerimos que sejam apresentadas, nos esclarecimentos, argumentos quanto às características ornamentais do desenho industrial, a liberdade de escolha em relação à forma necessária do objeto, e/ou figuras que demonstrem como o produto é usado, acoplado, encaixado, etc. O atual pedido não atende aos requisitos do art. 104, conforme disposições do item 5.3.3 Exame quanto à unidade do desenho industrial, pois não compartilham das mesmas características distintivas preponderantes. Um desenho industrial foi representado nas figuras 1.1 a 2.7. Outro desenho industrial foi representado nas figuras 3.1 a 3.7. O pedido deverá ser dividido, facultando-se ao requerente indicar o desenho industrial que será mantido no pedido original. Para o cumprimento desta exigência, utilizar o formulário eletrônico para a inclusão de figuras. Não apresentar as figuras em documento pdf, sob pena de publicação de nova exigência. http://manualdedi.inpi.gov.br/projects/manual-de-desenho-industrial/wiki/03_05_Peticionamento_pelo_e-DI#352-Preenchimento-do-formul%C3%A1rio

BR302024000845-7

Exigência técnica

Código de despacho: 136

Titular: TRAUMEC TECNOLOGIA E IMPLANTES ORTOPÉDICOS IMPORTAÇÃO E EXPORTAÇÃO LTDA [BR/SP]

Procurador: Aduino Silva Emerenciano

Detalhes do despacho: Com base no Manual de Desenhos Industriais instituído pela Portaria INPI/PR nº 36/2023, formulam-se as seguintes exigências: De acordo com o Art. 100 da LPI, não é registrável como desenho industrial a forma determinada essencialmente por considerações técnicas ou funcionais. A partir da apresentação do produto no pedido não foi possível perceber características ornamentais em sua forma. Em atendimento ao item 5.3.1 do Manual, no caso de a forma pleiteada possuir aspectos ornamentais, esclarecer quais elementos da forma do objeto compõem tais aspectos. Sugerimos que sejam apresentadas, nos esclarecimentos, argumentos quanto às características ornamentais do desenho industrial, a liberdade de escolha em relação à forma necessária do objeto, e/ou figuras que demonstrem como o produto é usado, acoplado, encaixado, etc.

BR302024000846-5

Exigência técnica

Código de despacho: 136

Titular: TRAUMEC TECNOLOGIA E IMPLANTES ORTOPÉDICOS IMPORTAÇÃO E EXPORTAÇÃO LTDA [BR/SP]

Procurador: Aduino Silva Emerenciano

Detalhes do despacho: Com base no Manual de Desenhos Industriais instituído pela Portaria INPI/PR nº 36/2023, formulam-se as seguintes exigências: De acordo com o Art. 100 da LPI, não é registrável como desenho industrial a forma determinada essencialmente por considerações técnicas ou funcionais. A partir da apresentação do produto no pedido não foi possível perceber características ornamentais em sua forma. Em atendimento ao item 5.3.1 do Manual, no caso de a forma pleiteada possuir aspectos ornamentais, esclarecer quais elementos da forma do objeto compõem tais aspectos. Sugerimos que sejam apresentadas, nos esclarecimentos, argumentos quanto às características ornamentais do desenho industrial, a liberdade de escolha em relação à forma necessária do objeto, e/ou figuras que demonstrem como o produto é usado, acoplado, encaixado, etc.

BR302024001295-0

Exigência técnica

Código de despacho: 136

Titular: PEDRO ANTÔNIO RODRIGUES DE MELLO JUNIOR [BR/PA]

Procurador: AIRSON QUINTINO

Detalhes do despacho: Com base no Manual de Desenhos Industriais instituído pela Portaria INPI/PR nº 36/2023, formulam-se as seguintes exigências: O atual pedido não atende aos requisitos do art. 104, conforme disposições do item 5.3.3 Exame quanto à unidade do desenho industrial, pois não compartilham das mesmas características distintivas preponderantes. Um desenho industrial foi representado nas figuras 1.1. Outro desenho industrial foi representado nas figuras 2.1, 2.2, 2.3, 2.6, 2.7, 2.8 e 2.9. Outro desenho industrial foi representado nas figuras 2.4. Outro desenho industrial foi representado nas figuras 2.5. O pedido deverá ser dividido, facultando-se ao requerente indicar o desenho industrial que será mantido no pedido original. Para o cumprimento desta exigência, utilizar o formulário eletrônico para a inclusão de figuras. Não apresentar as figuras em documento pdf, sob pena de publicação de nova exigência. http://manualdedi.inpi.gov.br/projects/manual-de-desenho-industrial/wiki/03_05_Peticionamento_pelo_e-DI#352-Preenchimento-do-formul%C3%A1rio

BR302024001297-7

Exigência técnica

Código de despacho: 136

Titular: GABRIEL JOHANSSON AZEREDO [BR/RS]

Detalhes do despacho: Com base no Manual de Desenhos Industriais instituído pela Portaria INPI/PR nº 36/2023, formulam-se as seguintes exigências: De acordo com o item 3.5.2 do Manual de Desenhos Industriais, o campo Descrição do formulário só deve ser usado para incluir informações necessárias à compreensão das figuras do desenho industrial. As informações inseridas neste campo no pedido não cumprem com a finalidade pretendida e foram excluídas de ofício (texto-base, não se trata de exigência). Verifica-se que há inconsistência entre as vistas: a vista lateral esquerda, fig. 1.7, está idêntica, na mesma posição que a sua vista oposta, fig. 1.6. A fig. 1.7 deverá ser espelhada horizontalmente para manter a coerência de representação. Em atenção ao item 5.3.4.4 do Manual reapresente as figuras com as correções indicadas e quaisquer outras que sejam necessárias para que as imagens apresentem coerência entre si. Para o cumprimento desta exigência, utilizar o formulário eletrônico para a inclusão de figuras. Não apresentar as figuras em documento pdf, sob pena de publicação de nova exigência. http://manualdedi.inpi.gov.br/projects/manual-de-desenho-industrial/wiki/03_05_Peticionamento_pelo_e-DI#352-Preenchimento-do-formul%C3%A1rio

BR302024001299-3

Exigência técnica

Código de despacho: 136

Titular: GABRIEL JOHANSSON AZEREDO [BR/RS]

Detalhes do despacho: Com base no Manual de Desenhos Industriais instituído pela Portaria INPI/PR nº 36/2023, formulam-se as seguintes exigências: De acordo com o item 3.5.2 do Manual de Desenhos Industriais, o campo Descrição do formulário só deve ser usado para incluir informações necessárias à compreensão das figuras do desenho industrial. As informações inseridas neste campo no pedido não cumprem com a finalidade pretendida e foram excluídas de ofício (texto-base, não se trata de exigência). Verifica-se que há inconsistência entre as vistas: a representação do encosto da figura 1.1 está incompleta. A face frontal do encosto está com a extremidade esquerda incompleta. Em atenção ao item 5.3.4.4 do Manual reapresente as figuras com as correções indicadas e quaisquer outras que sejam necessárias para que as imagens apresentem coerência entre si. Para o cumprimento desta exigência, utilizar o formulário eletrônico para a inclusão de figuras. Não apresentar as figuras em documento pdf, sob pena de publicação de nova exigência. http://manualdedi.inpi.gov.br/projects/manual-de-desenho-industrial/wiki/03_05_Peticionamento_pelo_e-DI#352-Preenchimento-do-formul%C3%A1rio

BR302024001300-0

Exigência técnica

Código de despacho: 136

Titular: MIGUEL ANGELO AMBROSIO [BR/SP]

Procurador: Ana Paula Mazzei dos Santos Leite

Detalhes do despacho: Com base no Manual de Desenhos Industriais instituído pela Portaria INPI/PR nº 36/2023, formulam-se as seguintes exigências: Verifica-se que há inconsistência entre as vistas: a representação das vistas posteriores, fig. 1.3 e 2.3, revela a torneira na extremidade oposta àquela representada nas perspectivas. Em atenção ao item 5.3.4.4 do Manual reapresente as figuras com as correções indicadas e quaisquer outras que sejam necessárias para que as imagens apresentem coerência entre si. De acordo com o item 5.3.1.1 do Manual, o título não deve conter: informações técnicas do produto; nome comercial do produto ou indicação de código, numeração ou modelo; adjetivos; referência a kits, conjuntos ou jogos de objetos; descrição de forma ou material de fabricação. Sugerimos modificar o título para: Estação de bar. Conforme o item 5.3.6 do Manual de Desenhos Industriais, não é permitida a inclusão, nas figuras, de caracteres, palavras ou elementos textuais que não façam parte da configuração do desenho industrial. As figuras 1.1 a 2.6 foram apresentadas com numeração nas figuras e página. Para o cumprimento desta exigência, utilizar o formulário eletrônico para a inclusão de figuras. Não apresentar as figuras em documento pdf, sob pena de publicação de nova exigência. http://manualdedi.inpi.gov.br/projects/manual-de-desenho-industrial/wiki/03_05_Peticionamento_pelo_e-DI#352-Preenchimento-do-formul%C3%A1rio

BR302024001303-5

Exigência técnica

Código de despacho: 136

Titular: LGA ENGENHARIA LTDA [BR/DF]

Procurador: Janaina Tomazoni Santos

Detalhes do despacho: Com base no Manual de Desenhos Industriais instituído pela Portaria INPI/PR nº 36/2023, formulam-se as seguintes exigências: Verifica-se que há inconsistência entre as vistas: A perspectiva mostra que a borda externa e orifício central do tampo da mesa são uma secção reta, enquanto nas vistas laterais, superior e inferior o acabamento é abaulado. Em atenção ao item 5.3.4.4 do Manual reapresente as figuras com as correções indicadas e quaisquer outras que sejam necessárias para que as imagens apresentem coerência entre si. Para o cumprimento desta exigência, utilizar o formulário eletrônico para a inclusão de figuras. Não apresentar as figuras em documento pdf, sob pena de publicação de nova exigência. http://manualdedi.inpi.gov.br/projects/manual-de-desenho-industrial/wiki/03_05_Peticionamento_pelo_e-DI#352-Preenchimento-do-formul%C3%A1rio

BR302024001304-3

Exigência técnica

Código de despacho: 136

Titular: IVAN FALCADI VENDRAMINE [BR/SP]

Procurador: FATIMA MARIA FELISONI PRADO

Detalhes do despacho: Com base no Manual de Desenhos Industriais instituído pela Portaria INPI/PR nº 36/2023, formulam-se as seguintes exigências: Em atendimento ao item 5.3.1.1, a indicação do produto no título do pedido deve ser clara e concisa e adequada ao produto representado nas figuras, de preferência em concordância com a lista de produtos disponibilizada na Classificação de Locarno. Sugerimos modificar o título para: Bateria para veículos. Se necessário, classe e subclasse também deverão ser alteradas. A representação das figuras não apresenta qualidade adequada: os recortes realizados nas figuras deixaram as bordas deformadas/serrilhadas. Em atendimento ao item 5.3.4.1 do Manual, apresentar figuras com melhor qualidade. Para o cumprimento desta exigência, utilizar o formulário eletrônico para a inclusão de figuras. Não apresentar as figuras em documento pdf, sob pena de publicação de nova exigência. http://manualdedi.inpi.gov.br/projects/manual-de-desenho-industrial/wiki/03_05_Peticionamento_pelo_e-DI#352-Preenchimento-do-formul%C3%A1rio

BR302024001305-1

Exigência técnica

Código de despacho: 136

Titular: SAMBA TOYS - INDÚSTRIA, DISTRIBUIDORA E IMPORTADORA LTDA [BR/SP]

Procurador: Marcelo Domingos

Detalhes do despacho: Com base no Manual de Desenhos Industriais instituído pela Portaria INPI/PR nº 36/2023, formulam-se as seguintes exigências: A representação das figuras 4.1 a 4.7 não apresenta qualidade adequada, pois o objeto na cor preta está com regiões muito escurecidas, não permitindo compreender o padrão de orifícios. Em atendimento ao item 5.3.4.1 do Manual, apresentar figuras com melhor qualidade. Para o cumprimento desta exigência, utilizar o formulário eletrônico para a inclusão de figuras. Não apresentar as figuras em documento pdf, sob pena de publicação de nova exigência. http://manualdedi.inpi.gov.br/projects/manual-de-desenho-industrial/wiki/03_05_Peticionamento_pelo_e-DI#352-Preenchimento-do-formul%C3%A1rio

BR302024001306-0

Exigência técnica

Código de despacho: 136

Titular: DONISETE APARECIDO DE FREITAS [BR/SP]

Procurador: Marcus Antonio Camossa

Detalhes do despacho: Com base no Manual de Desenhos Industriais instituído pela Portaria INPI/PR nº 36/2023, formulam-se as seguintes exigências: As figuras foram apresentadas por meio da opção de anexos. Somente as vistas em perspectiva foi incluída no sistema usando o formulário de petição eletrônico. Para análise do processo, as todas as figuras/vistas devem ser inseridas no sistema pelo formulário mencionado. A representação das figuras apresenta qualidade adequada: as linhas das figuras estão pixelizadas e imprecisas. Em atendimento ao item 5.3.4.1 do Manual, apresentar figuras com melhor qualidade. Além disso, nota-se que as figuras 1.3 e 1.4 revelam linhas tracejadas que não estão nas demais vistas. Se representarem elementos não visíveis do produto, as linhas tracejadas devem ser removidas dos desenhos. Para o cumprimento desta exigência, utilizar o formulário eletrônico para a inclusão de figuras. Não apresentar as figuras em documento pdf, sob pena de publicação de nova exigência. http://manualdedi.inpi.gov.br/projects/manual-de-desenho-industrial/wiki/03_05_Peticionamento_pelo_e-DI#352-Preenchimento-do-formul%C3%A1rio

BR302024001308-6

Exigência técnica

Código de despacho: 136

Titular: REFLYTA INDÚSTRIA E COMÉRCIO DE PRODUTOS NATURAIS LTDA [BR/MA]

Procurador: Maria Eugênia de Córdova Cantarelli

Detalhes do despacho: Com base no Manual de Desenhos Industriais instituído pela Portaria INPI/PR nº 36/2023, formulam-se as seguintes exigências: Conforme o item 5.3.6 do Manual de Desenhos Industriais, não é permitida a inclusão, nas figuras, de caracteres, palavras ou elementos textuais que não façam parte da configuração do desenho industrial. As figuras 1.1 a 1.7 foram apresentadas com numeração nas figuras e página. Verifica-se que há inconsistência entre as vistas: a representação e disposição dos dois laços na parte superior do produto variam nas vistas. Por exemplo, na perspectiva eles estão verticalmente alinhados, enquanto nas figuras 1.2, 1.3 e 1.6 estão desalinhados. Há divergência no tamanho dos laços entre as vistas apresentadas. Por exemplo, na fig. 1.6 os laços estão diminutos, enquanto na fig. 1.5 estão maiores. Harmonizar todos os desenhos com o mesmo tamanho. Em atenção ao item 5.3.4.4 do Manual rerepresente as figuras com as correções indicadas e quaisquer outras que sejam necessárias para que as imagens apresentem coerência entre si. Não ficou claro se o formato do produto é helicoidal ou se são anéis inclinados. As vistas apresentadas não são suficientes para revelar o desenho industrial reivindicado e permitir a identificação do produto no qual o desenho industrial é aplicado. Em atendimento ao item 5.3.4.2, apresentar uma vista em perspectiva inferior para complementação. Se for um formato helicoidal, a figura 1.3 precisa ser ajustada. Para o cumprimento desta exigência, utilizar o formulário eletrônico para a inclusão de figuras. Não apresentar as figuras em documento pdf, sob pena de publicação de nova exigência. http://manualdedi.inpi.gov.br/projects/manual-de-desenho-industrial/wiki/03_05_Peticionamento_pelo_e-DI#352-Preenchimento-do-formul%C3%A1rio

Exame técnico em designação: Exigência

Como etapa do exame técnico das designações de registro de desenho industrial, listados a seguir – nos termos do artigo 106, § 3º da Lei da Propriedade Industrial (LPI, lei n.º 9.279, de 14 de maio de 1996) – formula-se exigência relativa às questões indicadas.

Para cumprir ou contestar a exigência de petição:

1. Acesse o e-DI no site do INPI (www.inpi.gov.br);
2. Emita uma Guia de Recolhimento da União (GRU) para o serviço de “cumprimento de exigência” (código 105 – em processo), referente a processo de registro;
3. Efetue o pagamento; e
4. Preencha e envie o formulário eletrônico correspondente à opção indicada na emissão da GRU, acompanhado dos esclarecimentos, argumentos, provas ou documentos apropriados.

Os sistemas de informática do INPI identificarão o cumprimento de exigência, para que o pedido de registro prossiga, automaticamente, em seu processamento.

Para esclarecer outras dúvidas e conhecer em detalhe o processamento de pedidos de registro de desenho industrial e outras petições, não deixe de consultar o Manual de Desenho Industrial (<http://manualdedi.inpi.gov.br/projects/manual-de-desenho-industrial/wiki>).

BR312023232692-1
DM/232692

Exigência técnica em designação recebida
Código de despacho: 1232

Titular(es): SoSimple Innovations LLC [US] e SoSimple Innovations LLC Ge Gao [US]

Detalhes do despacho: O atual pedido não atende aos requisitos do art. 104, conforme disposições do item 5.3.3 Exame quanto à unidade do desenho industrial, pois não compartilham das mesmas características distintivas preponderantes com relação ao reivindicado nas figuras ou fotografias: um desenho industrial foi representado na(s) figura(s) 1.1 a 1.11; outro desenho industrial foi representado na(s) figura(s) 1.12 a 1.15; outro desenho industrial foi representado na(s) figura(s) 1.16 a 1.20; outro desenho industrial foi representado na(s) figura(s) 1.21 a 1.25; outro desenho industrial foi representado na(s) figura(s) 1.26 a 1.29. O pedido deverá ser dividido, facultando-se ao requerente indicar o desenho industrial que será mantido no pedido original. Os demais desenhos industriais poderão ser depositados como pedidos divididos, caso haja interesse em sua proteção. Cada pedido dividido dará origem a um novo depósito; para maiores informações e procedimentos a respeito de como proceder, veja o item 3.5 do Manual de Desenhos Industriais.

BR312023233276-0
DM/233276

Exigência técnica em designação recebida
Código de despacho: 1232

Titular(es): Koninklijke Philips N.V. [NL]

Procurador: Philips Intellectual Property and Standards

Detalhes do despacho: O atual pedido não atende aos requisitos do art. 104, conforme disposições do item 5.3.3 Exame quanto à unidade do desenho industrial, pois não compartilham das mesmas características distintivas preponderantes com relação ao reivindicado nas figuras ou fotografias: um desenho industrial foi representado na(s) figura(s) 1.1 a 1.7 e 7.1 a 7.7; outro desenho industrial foi representado na(s) figura(s) 2.1 a 2.7; outro desenho industrial foi representado na(s) figura(s) 3.1 a 3.7 e 4.1 a 4.7; outro desenho industrial foi representado na(s) figura(s) 5.1 a 5.7 e 6.1 a 6.7. O pedido deverá ser dividido, facultando-se ao requerente indicar o desenho industrial que será mantido no pedido original. Os demais desenhos industriais poderão ser depositados como pedidos divididos, caso haja interesse em sua proteção. Cada pedido dividido dará origem a um novo depósito; para maiores informações e procedimentos a respeito de como proceder, veja o item 3.5 do Manual de Desenhos Industriais.

BR312023234594-2
DM/234594

Exigência técnica em designação recebida
Código de despacho: 1232

Titular(es): Volvo Truck Corporation [SE]

Procurador: Prinz and Partner mbB Patent- und Rechtsanwälte

Detalhes do despacho: O atual pedido não atende aos requisitos do art. 104, conforme disposições do item 5.3.3 Exame quanto à unidade do desenho industrial, pois não compartilham das mesmas características distintivas preponderantes com relação ao reivindicado nas figuras ou fotografias: um desenho industrial foi representado na(s) figura(s) 1.1 a 1.7; outro desenho industrial foi representado na(s) figura(s) 2.1 a 2.7; outro desenho industrial foi representado na(s) figura(s) 3.1 a 4.7. O pedido deverá ser dividido, facultando-se ao requerente indicar o desenho industrial que será mantido no pedido original. Os demais desenhos industriais poderão ser depositados como pedidos divididos, caso haja interesse em sua proteção. Cada pedido dividido dará origem a um novo depósito; para maiores informações e procedimentos a respeito de como proceder, veja o item 3.5 do Manual de Desenhos Industriais.

BR312024236398-6
DM/236398

Exigência técnica em designação recebida
Código de despacho: 1232

Titular(es): EUROMOBILE INTERIORES S/A [BR/SP]

Detalhes do despacho: O atual pedido não atende aos requisitos do art. 104, conforme disposições do item 5.3.3 Exame quanto à unidade do desenho industrial, pois não compartilham das mesmas características distintivas preponderantes com relação ao reivindicado nas figuras ou fotografias: um desenho industrial foi representado na(s) figura(s) 1.1 a 1.7; outro desenho industrial foi representado na(s) figura(s) 2.1 a 3.7. O pedido deverá ser dividido, facultando-se ao requerente indicar o desenho industrial que será mantido no pedido original. Os demais desenhos industriais poderão ser depositados como pedidos divididos, caso haja interesse em sua proteção. Cada pedido dividido dará origem a um novo depósito; para maiores informações e procedimentos a respeito de como proceder, veja o item 3.5 do Manual de Desenhos Industriais.

BR312024236433-8
DM/236433

Exigência técnica em designação recebida
Código de despacho: 1232

Titular(es): Guangzhou Jinmu Stage Lighting Equipment Co., Ltd. [CN]

Procurador: SHENZHEN ZHAOWEN INTELLECTUAL PROPERTY AGENCY OFFICE(GENERAL PARTNER)

Detalhes do despacho: Verifica-se que há inconsistência entre as vistas: os botões mostrados na parte inferior do painel frontal do desenho industrial reivindicado não foram representados na vista frontal. Em atenção ao item 5.3.4 do Manual de Desenhos Industriais rerepresente as figuras corrigidas correspondentes entre si.

BR312024236514-8
DM/236514

Exigência técnica em designação recebida
Código de despacho: 1232

Titular(es): EUROMOBILE INTERIORES S/A [BR/SP]

Detalhes do despacho: O atual pedido não atende aos requisitos do art. 104, conforme disposições do item 5.3.3 Exame quanto à unidade do desenho industrial, pois não compartilham das mesmas características distintivas preponderantes com relação ao reivindicado nas figuras ou fotografias: um desenho industrial foi representado na(s) figura(s) 1.1 a 1.7; outro desenho industrial foi representado na(s) figura(s) 2.1 a 2.7. O pedido deverá ser dividido, facultando-se ao requerente indicar o desenho industrial que será mantido no pedido original. Os demais desenhos industriais poderão ser depositados como pedidos divididos, caso haja interesse em sua proteção. Cada pedido dividido dará origem a um novo depósito; para maiores informações e procedimentos a respeito de como proceder, veja o item 3.5 do Manual de Desenhos Industriais.

BR312024236574-1
DM/236574

Exigência técnica em designação recebida
Código de despacho: 1232

Titular(es): NMC SA [BE]

Procurador: Office Freylinger S.A.

Detalhes do despacho: O atual pedido não atende aos requisitos do art. 104, conforme disposições do item 5.3.3 Exame quanto à unidade do desenho industrial, pois não compartilham das mesmas características distintivas preponderantes com relação ao reivindicado nas figuras ou fotografias: um desenho industrial foi representado na(s) figura(s) 1.1 a 3.5; outro desenho industrial foi representado na(s) figura(s) 4.1 a 4.4; outro desenho industrial foi representado na(s) figura(s) 5.1 a 5.5 e 7.1 a 7.5; outro desenho industrial foi representado na(s) figura(s) 6.1 a 6.6 e 8.1 a 8.6; outro desenho industrial foi representado na(s) figura(s) 9.1 a 9.4; outro desenho industrial foi representado na(s) figura(s) 10.1 a 12.5. O pedido deverá ser dividido, facultando-se ao requerente indicar o desenho industrial que será mantido no pedido original. Os demais desenhos industriais poderão ser depositados como pedidos divididos, caso haja interesse em sua proteção. Cada pedido dividido dará origem a um novo depósito; para maiores informações e procedimentos a respeito de como proceder, veja o item 3.5 do Manual de Desenhos Industriais.

BR312024236669-1
DM/236669

Exigência técnica em designação recebida

Código de despacho: 1232

Titular(es): ZIGGI d.o.o. [SI]

Procurador: Patentni biro AF d.o.o.

Detalhes do despacho: O atual pedido não atende aos requisitos do art. 104, conforme disposições do item 5.3.3 Exame quanto à unidade do desenho industrial, pois não compartilham das mesmas características distintivas preponderantes com relação ao reivindicado nas figuras ou fotografias: um desenho industrial foi representado na(s) figura(s) 1.1 e 1.2; outro desenho industrial foi representado na(s) figura(s) 2.1 e 2.2; outro desenho industrial foi representado na(s) figura(s) 3. O pedido deverá ser dividido, facultando-se ao requerente indicar o desenho industrial que será mantido no pedido original. Os demais desenhos industriais poderão ser depositados como pedidos divididos, caso haja interesse em sua proteção. Cada pedido dividido dará origem a um novo depósito; para maiores informações e procedimentos a respeito de como proceder, veja o item 3.5 do Manual de Desenhos Industriais.

BR312024236680-2
DM/236680

Exigência técnica em designação recebida

Código de despacho: 1232

Titular(es): THALES [FR] e BA HEALTHCARE [FR]

Procurador: Atout PI Laplace

Detalhes do despacho: [1]- O atual pedido não atende aos requisitos do art. 104, conforme disposições do item 5.3.3 Exame quanto à unidade do desenho industrial, pois não compartilham das mesmas características distintivas preponderantes com relação ao reivindicado nas figuras ou fotografias: um desenho industrial foi representado na(s) figura(s) 1.1 a 1.7; outro desenho industrial foi representado na(s) figura(s) 2.1 a 2.7. O pedido deverá ser dividido, facultando-se ao requerente indicar o desenho industrial que será mantido no pedido original. Os demais desenhos industriais poderão ser depositados como pedidos divididos, caso haja interesse em sua proteção. Cada pedido dividido dará origem a um novo depósito; para maiores informações e procedimentos a respeito de como proceder, veja o item 3.5 do Manual de Desenhos Industriais. [2]- Ressalta-se que o código WIPO-DAS informado para a prioridade de número EM 015042308-0001 está incorreto. Favor verificar a informação e informar o código correto relativo à prioridade reivindicada.

BR312024236828-7
DM/236828

Exigência técnica em designação recebida

Código de despacho: 1232

Titular(es): PepsiCo, Inc. [US]

Procurador: Sterne, Kessler, Goldstein and Fox P.L.L.C. / Daniel A. Gajewski

Detalhes do despacho: O atual pedido não atende aos requisitos do art. 104, conforme disposições do item 5.3.3 Exame quanto à unidade do desenho industrial, pois não compartilham das mesmas características distintivas preponderantes com relação ao reivindicado nas figuras ou fotografias: um desenho industrial foi representado na(s) figura(s) 1.1 a 1.8; outro desenho industrial foi representado na(s) figura(s) 2.1 a 2.8. O pedido deverá ser dividido, facultando-se ao requerente indicar o desenho industrial que será mantido no pedido original. Os demais desenhos industriais poderão ser depositados como pedidos divididos, caso haja interesse em sua proteção. Cada pedido dividido dará origem a um novo depósito; para maiores informações e procedimentos a respeito de como proceder, veja o item 3.5 do Manual de Desenhos Industriais.

BR312024236868-6
DM/236868

Exigência técnica em designação recebida

Código de despacho: 1232

Titular(es): Emma Sleep GmbH [DE]

Procurador: Prinz and Partner mbB

Detalhes do despacho: A vista ampliada deve ser apresentada em figura exclusivamente para esse fim. Para esclarecer a área à qual a vista ampliada se refere, uma das outras vistas do desenho industrial deve conter indicação da área ampliada, indicada por contorno em linha tracejada. O requerente deverá reenviar um ou mais dos desenhos ou fotografias já apresentados com a correspondente indicação das áreas ampliadas indicadas nas figs. 1.5, 1.6, 2.5 e 2.6.

Pedidos de registro de desenho industrial considerados inexistentes

Em vista da falta de pagamento da retribuição

Em vista da ausência de resposta a exigência de pagamento

Em vista do cumprimento insatisfatório de exigência de pagamento

Em vista da ausência de resposta a exigência formal

Em vista do cumprimento insatisfatório de exigência formal

Em vista da falta de requisitos mínimos de admissibilidade

Pedido retirado

Numeração anulada

Em vista da falta de pagamento da retribuição

Os pedidos de registro de desenho industrial listados a seguir foram considerados inexistentes, em vista da falta de pagamento da retribuição devida, nos termos do inciso IV do artigo 101 e do artigo 103 da Lei da Propriedade Industrial (LPI, lei n.º 9.279, de 14 de maio de 1996).

Art. 101. O pedido de registro, nas condições estabelecidas pelo INPI, conterà:

I - requerimento;

II - relatório descritivo, se for o caso;

III - reivindicações, se for o caso;

IV - desenhos ou fotografias;

V - campo de aplicação do objeto; e

VI - comprovante do pagamento da retribuição relativa ao depósito.

Art. 103. O pedido que não atender formalmente ao disposto no art. 101, mas que contiver dados suficientes relativos ao depositante, ao desenho industrial e ao autor, poderá ser entregue, mediante recibo datado, ao INPI, que estabelecerá as exigências a serem cumpridas, em 5 (cinco) dias, sob pena de ser considerado inexistente.

Este despacho não gera direito a fotocópia por parte de terceiros.

BR302024001985-8	Decisão de considerar pedido inexistente por falta de pagamento Código de despacho: 047 Titular: LINCON RAFAEL BERNARDI DE OLIVEIRA [BR/PR] Procurador: Felipe Feliman Camargo Detalhes do despacho: Pedido de Registro de Desenho Industrial considerado inexistente por falta de pagamento da Guia de Recolhimento da União relativa ao serviço solicitado, conforme os artigos 103 da Lei 9279/96 e art. 4º da Portaria INPI/PR nº 07/2022.
BR302024002194-1	Decisão de considerar pedido inexistente por falta de pagamento Código de despacho: 047 Titular: EDUARDO GUITCIS [BR/PE] Procurador: WAGNER DOS SANTOS CROSATTI Detalhes do despacho: Pedido de Registro de Desenho Industrial considerado inexistente por falta de pagamento da Guia de Recolhimento da União relativa ao serviço solicitado, conforme os artigos 103 da Lei 9279/96 e art. 4º da Portaria INPI/PR nº 07/2022.
BR302024002593-9	Decisão de considerar pedido inexistente por falta de pagamento Código de despacho: 047 Titular: MILTON ALVES DO NASCIMENTO [BR/SP] Procurador: Milton Alves de Nascimento Detalhes do despacho: Pedido de Registro de Desenho Industrial considerado inexistente por falta de pagamento da Guia de Recolhimento da União relativa ao serviço solicitado, conforme os artigos 103 da Lei 9279/96 e art. 4º da Portaria INPI/PR nº 07/2022.
BR302024002743-5	Decisão de considerar pedido inexistente por falta de pagamento Código de despacho: 047 Titular: ROBERTO HARON FILHO [BR/SP] Procurador: CLAY ELLISON GOMES LEAL Detalhes do despacho: Pedido de Registro de Desenho Industrial considerado inexistente por falta de pagamento da Guia de Recolhimento da União relativa ao serviço solicitado, conforme os artigos 103 da Lei 9279/96 e art. 4º da Portaria INPI/PR nº 07/2022.

BR302024003091-6	<p>Decisão de considerar pedido inexistente por falta de pagamento Código de despacho: 047 Titular: CAROLINA OLIVEIRA PEREIRA 13658953608 [BR/MG] Procurador: Ana Clara Gomes Alves Detalhes do despacho: Pedido de Registro de Desenho Industrial considerado inexistente por falta de pagamento da Guia de Recolhimento da União relativa ao serviço solicitado, conforme os artigos 103 da Lei 9279/96 e art. 4º da Portaria INPI/PR nº 07/2022.</p>
BR302024003200-5	<p>Decisão de considerar pedido inexistente por falta de pagamento Código de despacho: 047 Titular: DIRMA/GABINETE [BR/RJ] Procurador: Teste de GRU - Sem validade Detalhes do despacho: Pedido de Registro de Desenho Industrial considerado inexistente por falta de pagamento da Guia de Recolhimento da União relativa ao serviço solicitado, conforme os artigos 103 da Lei 9279/96 e art. 4º da Portaria INPI/PR nº 07/2022.</p>
BR302024003232-3	<p>Decisão de considerar pedido inexistente por falta de pagamento Código de despacho: 047 Titular: PATRÍCIA SAMPAIO SOBRINHO MARTINS [BR/SP] Detalhes do despacho: Pedido de Registro de Desenho Industrial considerado inexistente por falta de pagamento da Guia de Recolhimento da União relativa ao serviço solicitado, conforme os artigos 103 da Lei 9279/96 e art. 4º da Portaria INPI/PR nº 07/2022.</p>
BR302024003267-6	<p>Decisão de considerar pedido inexistente por falta de pagamento Código de despacho: 047 Titular: TRYMAX INDUSTRIA E COMERCIO DE ARTEFATOS CIMENTICIOS EIRELI [BR/RS] Detalhes do despacho: Pedido de Registro de Desenho Industrial considerado inexistente por falta de pagamento da Guia de Recolhimento da União relativa ao serviço solicitado, conforme os artigos 103 da Lei 9279/96 e art. 4º da Portaria INPI/PR nº 07/2022.</p>
BR302024003407-5	<p>Decisão de considerar pedido inexistente por falta de pagamento Código de despacho: 047 Titular: PERFORMANCE PE ENGENHARIA E CONSULTORIA LTDA [BR/PE] Detalhes do despacho: Pedido de Registro de Desenho Industrial considerado inexistente nos termos do artigo 103 da Lei 9279/96. O pagamento da Guia de Recolhimento da União relativa ao serviço solicitado foi realizado após o protocolo, estando portanto em desacordo com o artigo 4º da Portaria INPI/PR nº 07/2022 e com o item 3.4 do Manual de Desenhos Industriais. Pedido de Registro de Desenho Industrial considerado inexistente nos termos do artigo 103 da Lei 9279/96. O pagamento da Guia de Recolhimento da União relativa ao serviço solicitado foi realizado após o protocolo, estando portanto em desacordo com o artigo 4º da Portaria INPI/PR nº 07/2022 e com o item 3.4 do Manual de Desenhos Industriais.</p>
BR302024003946-8	<p>Decisão de considerar pedido inexistente por falta de pagamento Código de despacho: 047 Titular: HANNAH RUBINSTEIN BARCESSAT 17366740721 [BR/RJ] Procurador: Ana Clara Gomes Alves Detalhes do despacho: Pedido de Registro de Desenho Industrial considerado inexistente por falta de pagamento da Guia de Recolhimento da União relativa ao serviço solicitado, conforme os artigos 103 da Lei 9279/96 e art. 4º da Portaria INPI/PR nº 07/2022.</p>

Pedidos de registro de desenho industrial definitivamente arquivados

Por falta de procuração
Por falta de resposta à exigência técnica
Exigência de designação não respondida

Por falta de resposta à exigência técnica

Os pedidos de registro de desenho industrial, listados a seguir, foram, definitivamente, arquivados, em vista da ausência de resposta a uma exigência técnica. Com respeito a esses processos, encerra-se a instância administrativa, nos termos do parágrafo 3º do artigo 106 da Lei da Propriedade Industrial (LPI, lei n.º 9.279, de 14 de maio de 1996).

Art. 106. Depositado o pedido de registro de desenho industrial e observado o disposto nos arts. 100, 101 e 104, será automaticamente publicado e simultaneamente concedido o registro, expedindo-se o respectivo certificado.

§ 3º Não atendido o disposto nos arts. 101 e 104, será formulada exigência, que deverá ser respondida em 60 (sessenta) dias, sob pena de arquivamento definitivo.

Este despacho não gera direito a fotocópia por parte de terceiros.

BR302023004689-5

Arquivamento definitivo de pedido de registro por falta de cumprimento de exigência técnica

Código de despacho: 139

Titular: ALEX SANDRO DA SILVA [BR/PR]

Procurador: DEFERE - SERVIÇOS EM PROPRIEDADE INTELECTUAL

Detalhes do despacho: Pedido arquivado por não ter sido apresentada a petição de cumprimento de exigência no prazo legal de 60 dias da publicação da exigência técnica.

BR302023004691-7

Arquivamento definitivo de pedido de registro por falta de cumprimento de exigência técnica

Código de despacho: 139

Titular: ALEX SANDRO DA SILVA [BR/PR]

Procurador: DEFERE - SERVIÇOS EM PROPRIEDADE INTELECTUAL

Detalhes do despacho: Pedido arquivado por não ter sido apresentada a petição de cumprimento de exigência no prazo legal de 60 dias da publicação da exigência técnica.

Concessões de registros de desenho industrial

Registro de desenho industrial concedido

Concessão em designação

Registro de desenho industrial concedido

Os registros de desenho industrial, listados a seguir, foram concedidos, nos termos dos artigos 106 da Lei da Propriedade Industrial (LPI, lei n.º 9.279, de 14 de maio de 1996).

Art. 100. Não é registrável como desenho industrial:

I - o que for contrário à moral e aos bons costumes ou que ofenda a honra ou imagem de pessoas, ou atente contra liberdade de consciência, crença, culto religioso ou ideia e sentimentos dignos de respeito e veneração;

II - a forma necessária comum ou vulgar do objeto ou, ainda, aquela determinada essencialmente por considerações técnicas ou funcionais.

Art. 101. O pedido de registro, nas condições estabelecidas pelo INPI, conterà:

I - requerimento;

II - relatório descritivo, se for o caso;

III - reivindicações, se for o caso;

IV - desenhos ou fotografias;

V - campo de aplicação do objeto; e

VI - comprovante do pagamento da retribuição relativa ao depósito.

Parágrafo único. Os documentos que integram o pedido de registro deverão ser apresentados em língua portuguesa.

Art. 104. O pedido de registro de desenho industrial terá que se referir a um único objeto, permitida uma pluralidade de variações, desde que se destinem ao mesmo propósito e guardem entre si a mesma característica distintiva preponderante, limitado cada pedido ao máximo de 20 (vinte) variações.

Parágrafo único. O desenho deverá representar clara e suficientemente o objeto e suas variações, se houver, de modo a possibilitar sua reprodução por técnico no assunto.

Art. 106. Depositado o pedido de registro de desenho industrial e observado o disposto nos arts. 100, 101 e 104, será automaticamente publicado e simultaneamente concedido o registro, expedindo-se o respectivo certificado.

Os certificados dos registros de desenho industrial ora concedidos estarão disponíveis no site do INPI (www.inpi.gov.br), em até 60 (sessenta) dias contados da publicação desta RPI.).

BR302014004934-8

Concessão de registro

Código de despacho: 158

Titular: SPIRIANT GMBH [DE]

Autor: VOLKER KLAG[DE], DANIEL KNIES[DE] e JOCHEN BITTERMANN[DE]

Título do registro: TIGELA

Data de depósito: 30/09/2014

Prioridade unionista: 002438499-0001 02/04/2014 EM

Classificação: 07-01

Procurador: david do nascimento advogados associados

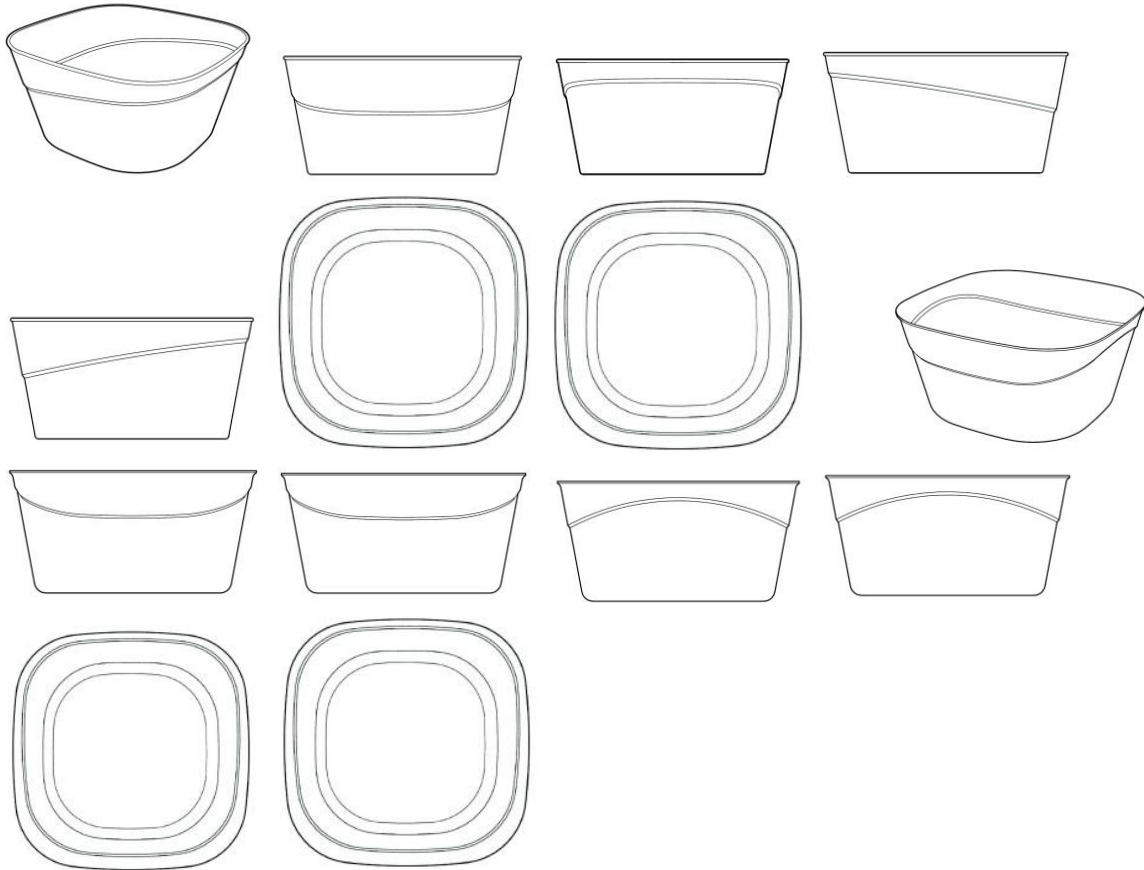

BR302015004606-6

Concessão de registro
 Código de despacho: 158
Titular: COMBILIFT [IE]
 Autor: ROBERT MOFFETT[IE], MARTIN MCVICAR[IE] e MARK WHYTE[IE]
 Título do registro: EMPILHADEIRA
 Data de depósito: 08/10/2015
 Prioridade unionista: 002676809-0001 08/04/2015 EM
 Classificação: 12-05
 Procurador: PEDRO AFONSO VIEIRA BHERING

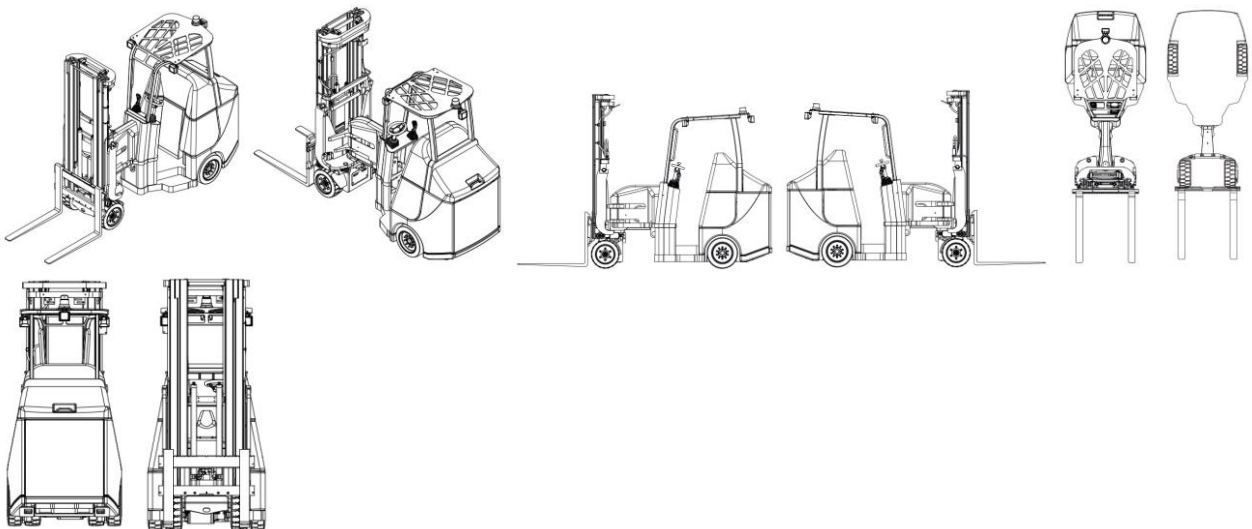

BR302015005620-7

Concessão de registro
 Código de despacho: 158

Titular: FACEBOOK TECHNOLOGIES, LLC [US]
Autor: PETER WESLEY BRISTOL[US], ROBERT HUBLER[US], YI-YUAN CHEN[US] e QUINTIN MORRIS[US]
Título do registro: CONTROLE PARA JOGOS
Data de depósito: 11/12/2015
Prioridade unionista: 29/529.915 11/06/2015 US
Classificação: 14-02 e 21-01
Procurador: Daniel Advogados (Alt.de Daniel & Cia)
Detalhes do despacho: Classe de locarno 21-01 incluída no processo de acordo com a nota técnica 01/2024.

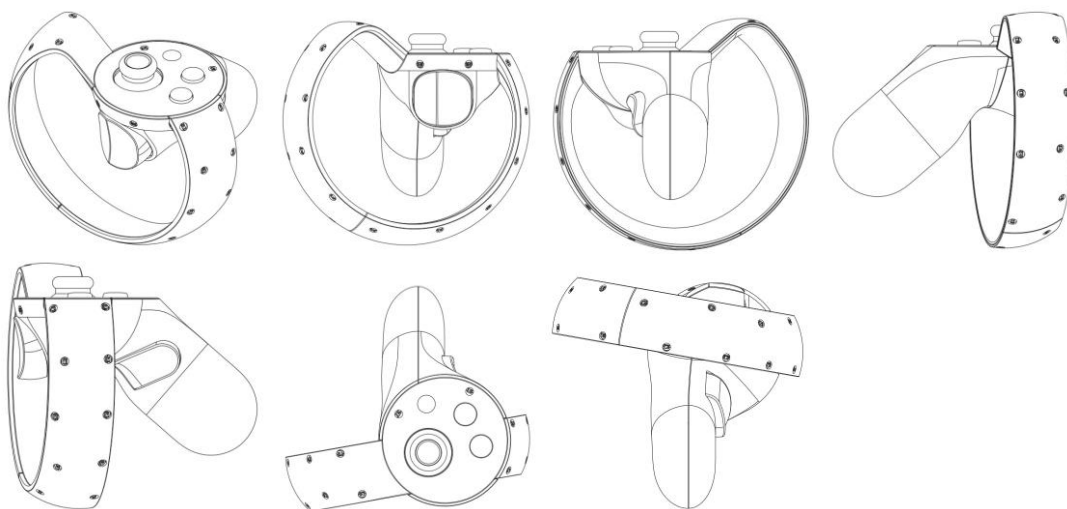

BR302018003538-0

Concessão de registro
Código de despacho: 158
Titular: PSA AUTOMOBILES SA [FR]
Autor: JEAN-PIERRE PLOUÉ[FR]
Título do registro: PORTA DIANTEIRA DIREITA
Data de depósito: 09/08/2018
Prioridade unionista: 004714566 19/02/2018 EM
Classificação: 12-16
Procurador: MONTAURY PIMENTA, MACHADO & VIEIRA DE MELLO ADVOGADOS

BR302023006996-8

Concessão de registro
Código de despacho: 158
Titular: HONDA MOTOR CO., LTD. [JP]
Autor: HIROMI YUZURIHA[JP] e SUSUMU SEKI[JP]
Título do registro: Tampa de filtro
Data de depósito: 22/12/2023
Prioridade unionista: 2023-013149 27/06/2023 JP
Classificação: 12-16 e 15-01
Procurador: Luiz Henrique Oliveira Do Amaral
Detalhes do despacho: Classe de locarno 12-16 incluída no processo de acordo com a nota técnica 01/2024.

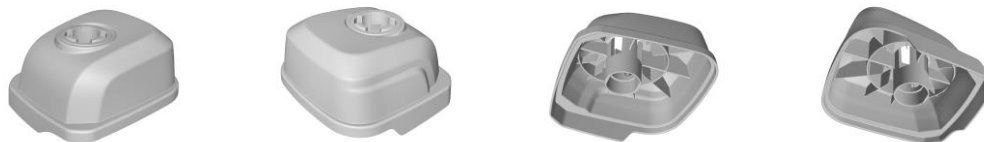



BR302024000656-0

Concessão de registro
 Código de despacho: 158
Titular: MERRILEE KICK [US]
 Autor: MERRILEE KICK[US]
 Título do registro: frasco com tampa
 Data de depósito: 15/02/2024
 Prioridade unionista: 29/910,146 16/08/2023 US
 Classificação: 09-01
 Procurador: Luiz Henrique Oliveira Do Amaral

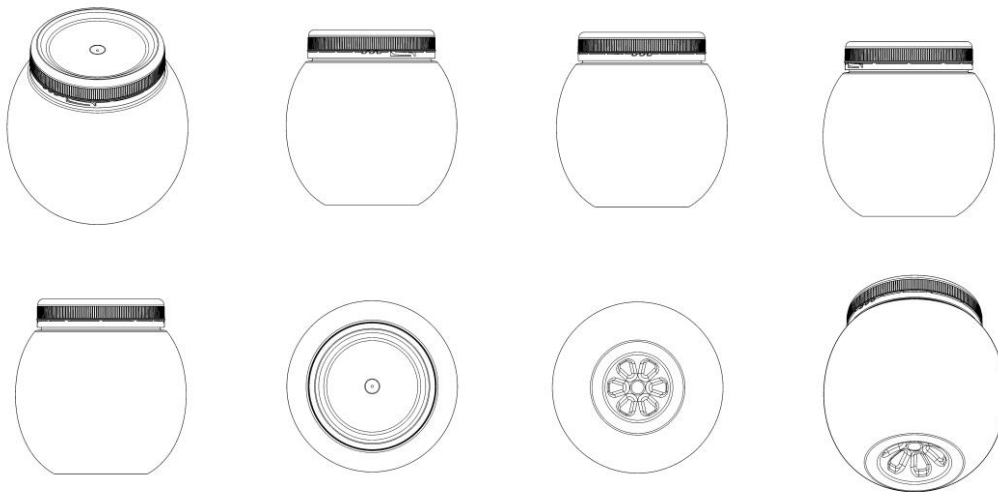

BR302024000725-6

Concessão de registro
 Código de despacho: 158
Titular: NILTON GONÇALVES [BR/SP]
 Autor: NILTON GONÇALVES[BR]
 Título do registro: DISPENSADORES
 Data de depósito: 19/02/2024
 Classificação: 09-01
 Procurador: CLAY ELLISON GOMES LEAL

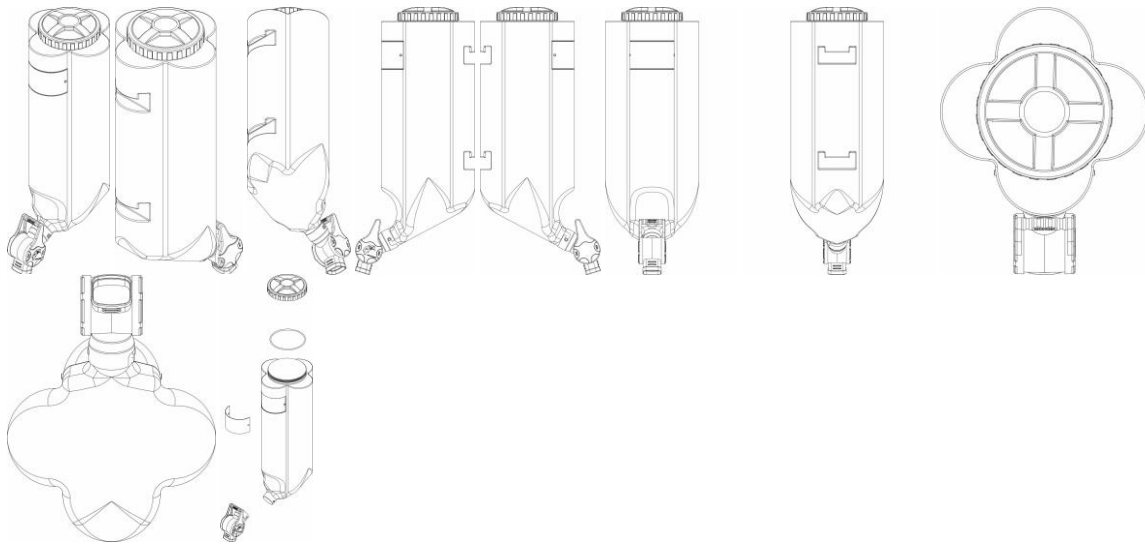

BR302024000726-4

Concessão de registro
 Código de despacho: 158
Titular: NILTON GONÇALVES [BR/SP]
 Autor: NILTON GONÇALVES[BR]
 Título do registro: DISPENSADORES
 Data de depósito: 19/02/2024
 Classificação: 09-01
 Procurador: CLAY ELLISON GOMES LEAL

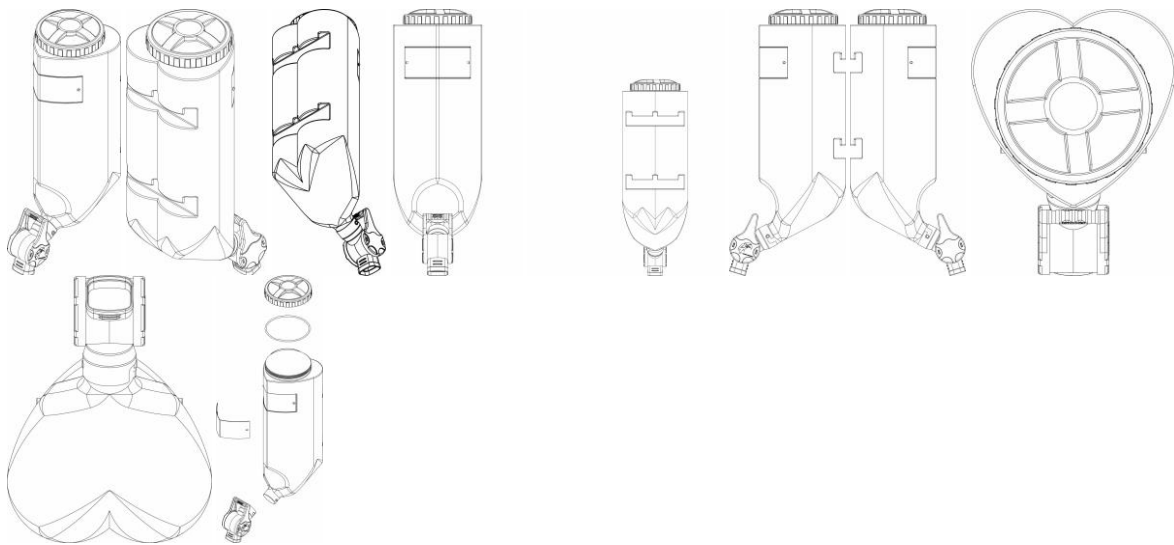

BR302024000727-2

Concessão de registro
 Código de despacho: 158
Titular: NILTON GONÇALVES [BR/SP]
 Autor: NILTON GONÇALVES[BR]
 Título do registro: DISPENSADORES
 Data de depósito: 19/02/2024
 Classificação: 09-01
 Procurador: CLAY ELLISON GOMES LEAL

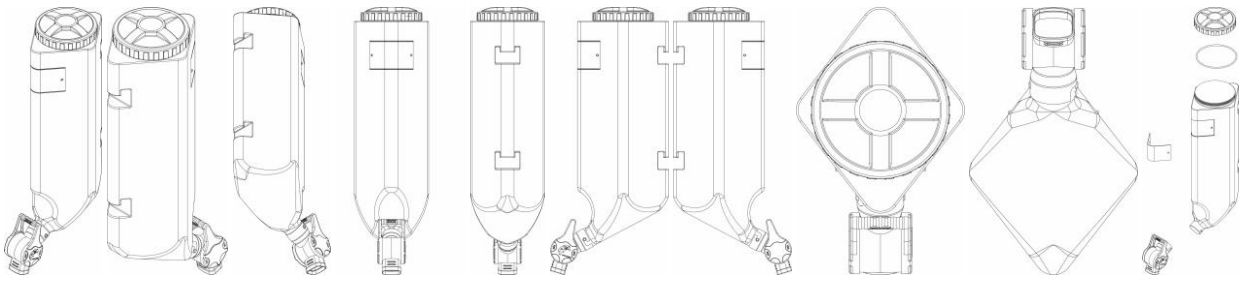

BR302024000729-9

Concessão de registro
 Código de despacho: 158
Titular: NILTON GONÇALVES [BR/SP]
 Autor: NILTON GONCALVES[BR]
 Título do registro: DISPENSADORES
 Data de depósito: 19/02/2024
 Classificação: 09-01
 Procurador: CLAY ELLISON GOMES LEAL

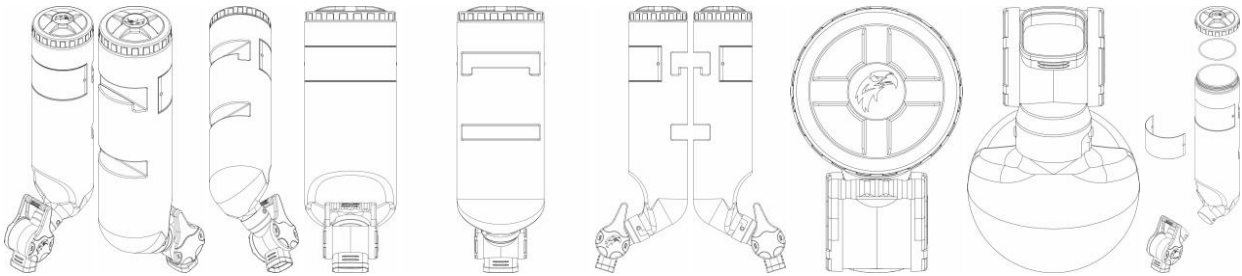

BR302024000730-2

Concessão de registro
 Código de despacho: 158
Titular: UNIVERSIDADE FEDERAL DO RIO DE JANEIRO [BR/RJ]
 Autor: HEITOR DE SOUZA ESPINDOLA DA FONSECA[BR] e DEBORAH CHAGAS CHRISTO[BR]
 Título do registro: Colares [joias]
 Data de depósito: 19/02/2024
 Classificação: 11-01



BR302024000731-0

Concessão de registro
 Código de despacho: 158
Titular: LNL ADMINISTRAÇÃO PATRIMONIAL FAMILIAR LTDA [BR/PR]
 Autor: LEANDRO PAULO POZENATO[BR]

Título do registro: Poltronas
 Data de depósito: 19/02/2024
 Classificação: 06-01
 Procurador: Everton Luis Rossin

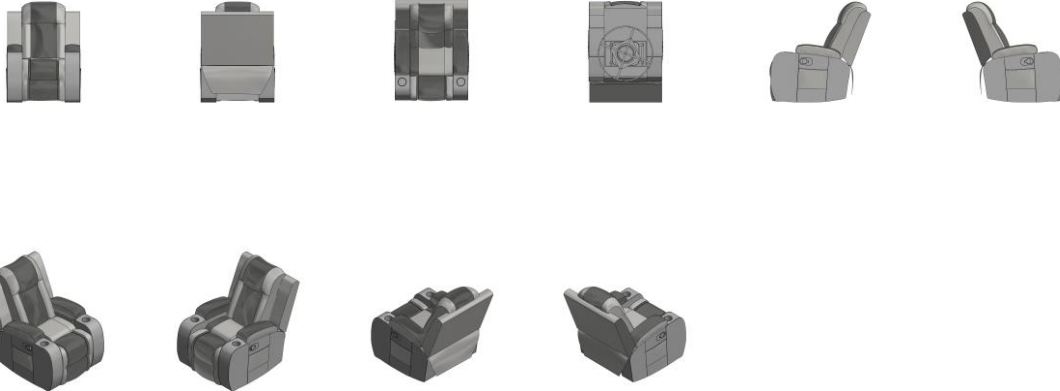

BR302024000734-5

Concessão de registro
 Código de despacho: 158
Títular: MAURICIO FLORENCIO DIAS 04551417971 [BR/PR]
 Autor: MAURICIO FLORENCIO DIAS[BR]
 Título do registro: Mesas
 Data de depósito: 19/02/2024
 Classificação: 06-03
 Procurador: DEBORA MAGALY SILVA



BR302024000735-3

Concessão de registro
 Código de despacho: 158
Títular: MAURICIO FLORENCIO DIAS 04551417971 [BR/PR]
 Autor: MAURICIO FLORENCIO DIAS[BR]
 Título do registro: Poltronas
 Data de depósito: 19/02/2024
 Classificação: 06-01
 Procurador: DEBORA MAGALY SILVA



BR302024000736-1

Concessão de registro
 Código de despacho: 158
Titular: MAURICIO FLORENCIO DIAS 04551417971 [BR/PR]
 Autor: MAURICIO FLORENCIO DIAS[BR]
 Título do registro: Poltronas
 Data de depósito: 19/02/2024
 Classificação: 06-01
 Procurador: DEBORA MAGALY SILVA



BR302024000737-0

Concessão de registro
 Código de despacho: 158
Titular: MAURICIO FLORENCIO DIAS 04551417971 [BR/PR]
 Autor: MAURICIO FLORENCIO DIAS[BR]
 Título do registro: Pufes
 Data de depósito: 19/02/2024
 Classificação: 06-01
 Procurador: DEBORA MAGALY SILVA



BR302024000738-8

Concessão de registro

Código de despacho: 158

Titular: MAURICIO FLORENCIO DIAS 04551417971 [BR/PR]

Autor: MAURICIO FLORENCIO DIAS[BR]

Título do registro: Sofás

Data de depósito: 19/02/2024

Classificação: 06-01

Procurador: DEBORA MAGALY SILVA

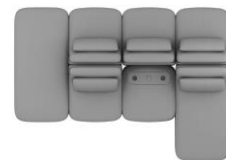
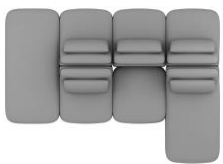



BR30202400739-6

Concessão de registro

Código de despacho: 158

Titular: MAURICIO FLORENCIO DIAS 04551417971 [BR/PR]

Autor: MAURICIO FLORÊNCIO DIAS[BR]

Título do registro: Sofás

Data de depósito: 19/02/2024

Classificação: 06-01

Procurador: DEBORA MAGALY SILVA

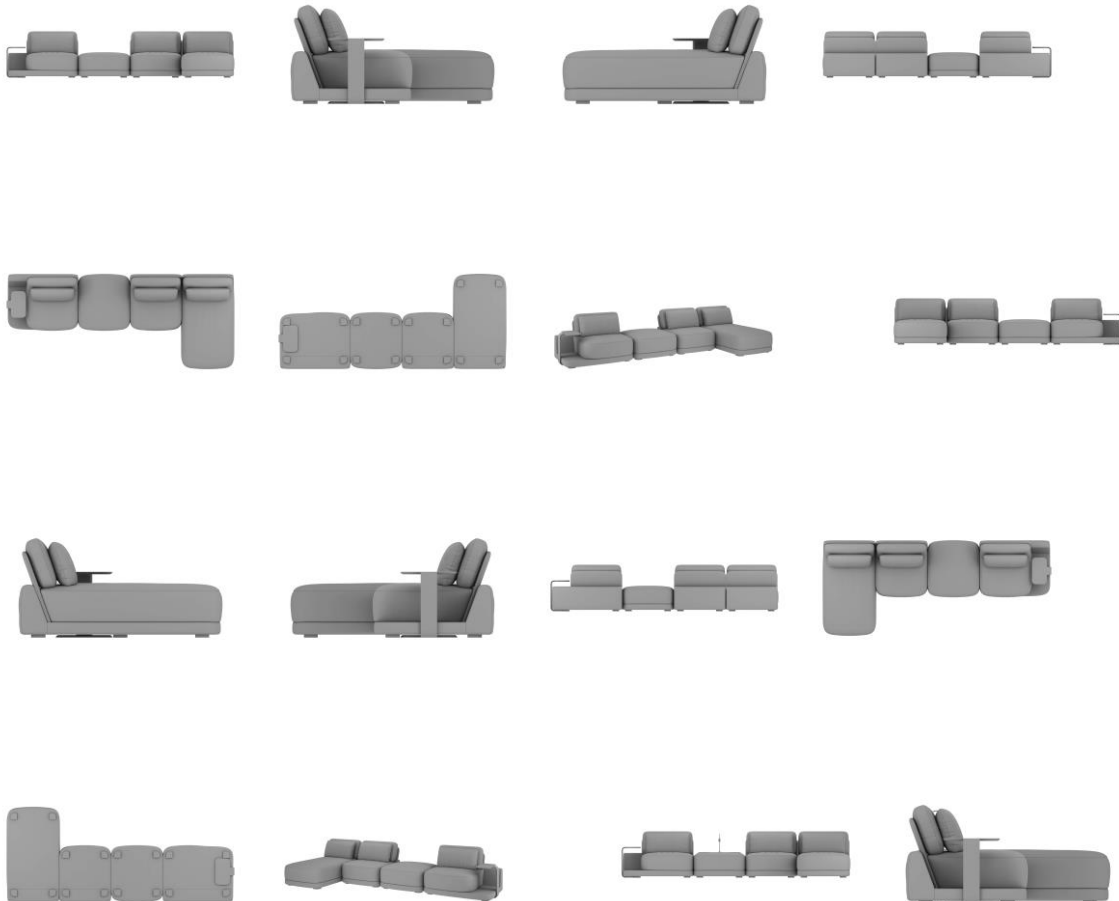

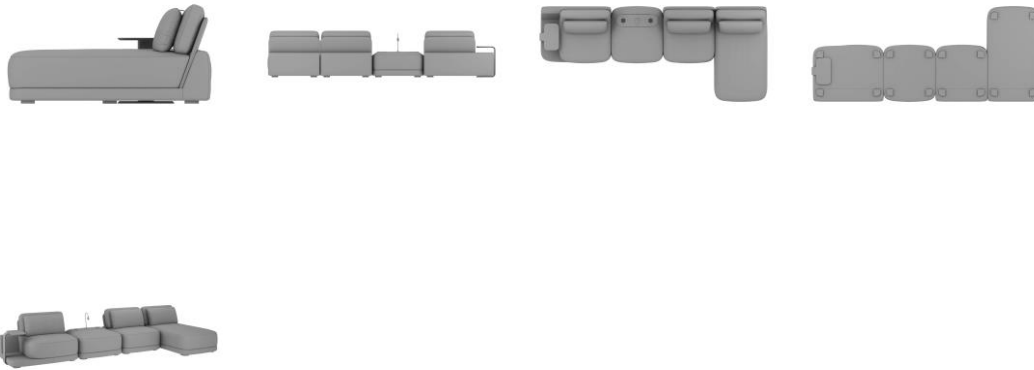

BR302024000740-0

Concessão de registro
 Código de despacho: 158
Titular: COMPAGNIE GENERALE DES ETABLISSEMENTS MICHELIN [FR]
 Autor: ALEXANDRE SIGNAC[FR], MATHIEU BOLLET[FR] e CHARLOTTE FRANCOIS[FR]
 Título do registro: Pneumáticos
 Data de depósito: 19/02/2024
 Prioridade unionista: 015033475 07/09/2023 EM
 Classificação: 12-15
 Procurador: Alberto Jeronimo Guerra Neto

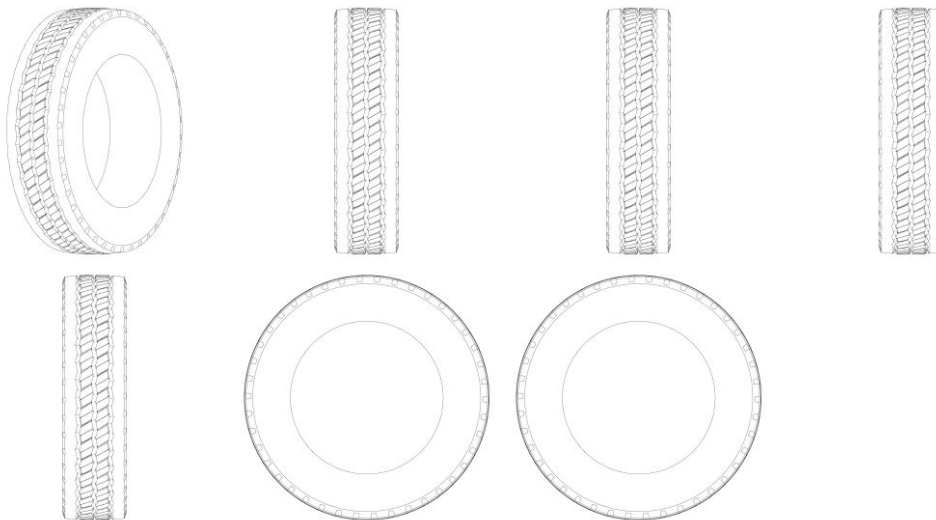

BR302024000741-8

Concessão de registro
 Código de despacho: 158
Titular: YAQUAN WU [BR/SP]
 Autor: YAQUAN WU[CN]
 Título do registro: Carregadores elétricos para telefones
 Data de depósito: 19/02/2024
 Classificação: 13-02
 Procurador: Milton Isejima Lima

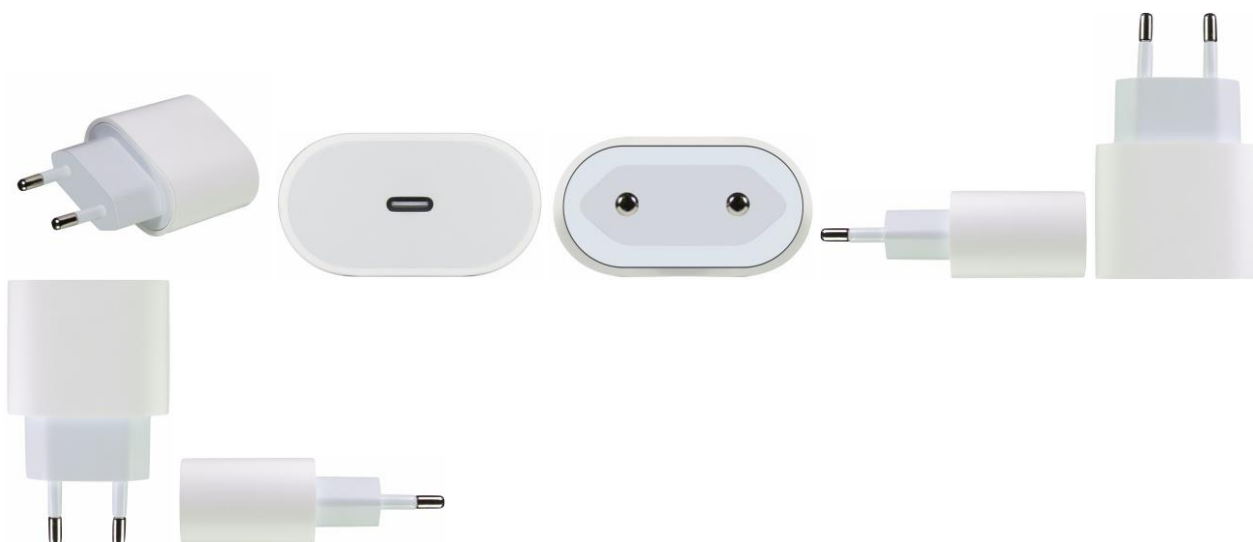

BR302024000742-6

Concessão de registro
 Código de despacho: 158
Titular: ANRAN SUPPLY CHAIN MANAGEMENT LIMITED - ANRAN [HK]
 Autor: ZOU ZIHUA[CN]
 Título do registro: Bonecas
 Data de depósito: 19/02/2024
 Classificação: 21-01
 Procurador: DANILO ALVES



BR302024000743-4

Concessão de registro
 Código de despacho: 158
Titular: ANRAN SUPPLY CHAIN MANAGEMENT LIMITED - ANRAN [HK]
 Autor: ZOU ZIHUA[CN]
 Título do registro: Bonecas
 Data de depósito: 19/02/2024
 Classificação: 21-01
 Procurador: DANILO ALVES



BR302024000744-2

Concessão de registro
 Código de despacho: 158
Titular: ANRAN SUPPLY CHAIN MANAGEMENT LIMITED - ANRAN [HK]
 Autor: ZOU ZIHUA[CN]
 Título do registro: Bonecas

Data de depósito: 19/02/2024
Classificação: 21-01
Procurador: DANILO ALVES



BR302024000745-0

Concessão de registro
Código de despacho: 158
Titular: MAURICIO FLORENCIO DIAS 04551417971 [BR/PR]
Autor: MAURICIO FLORENCIO DIAS[BR]
Título do registro: Sofás
Data de depósito: 19/02/2024
Classificação: 06-01
Procurador: DEBORA MAGALY SILVA

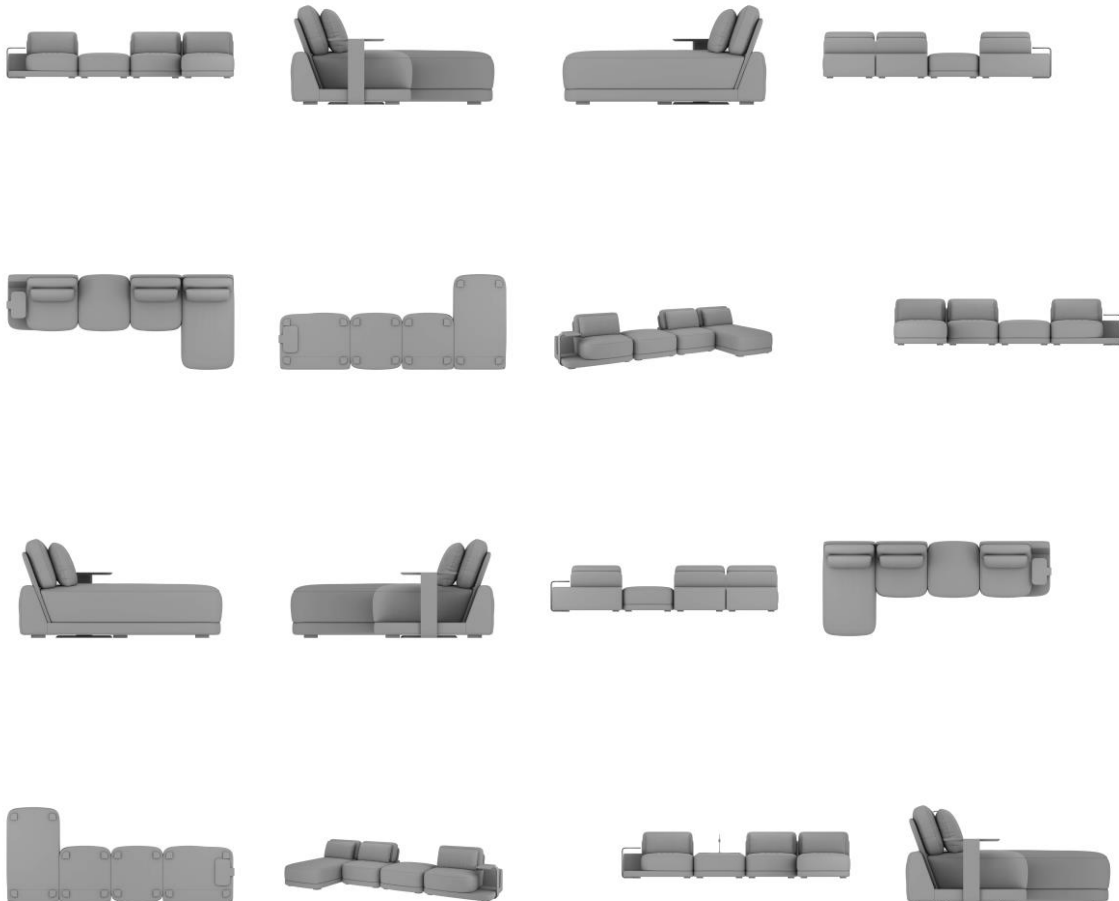

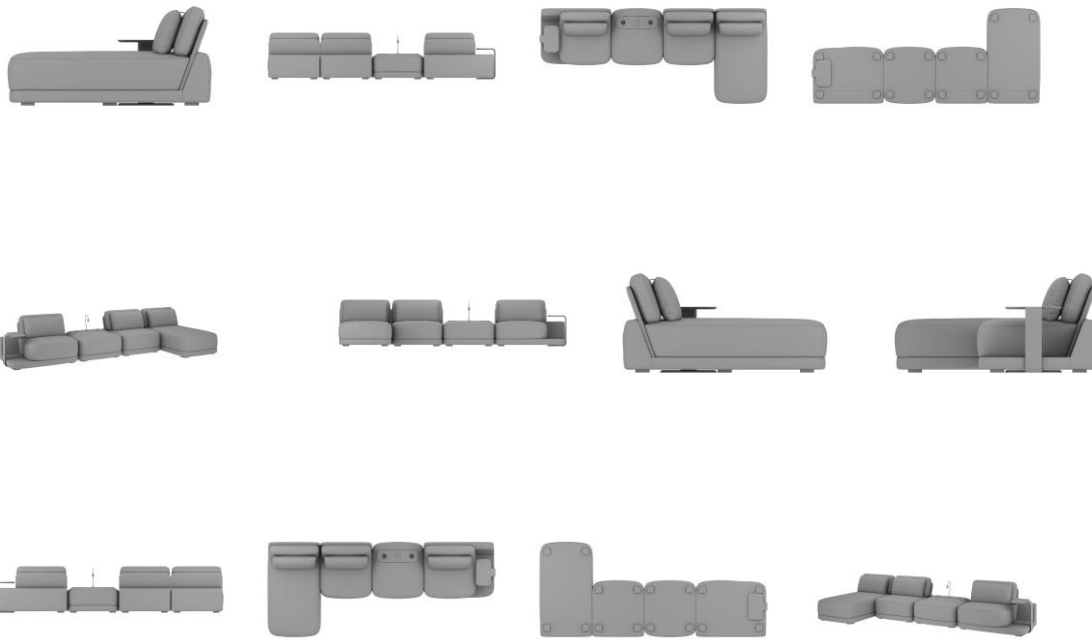

BR302024000746-9

Concessão de registro
 Código de despacho: 158
Titular: GRENDENE S.A. [BR/CE]
 Autor: SCHANA CENCI MARIN[BR]
 Título do registro: Calçados
 Data de depósito: 19/02/2024
 Classificação: 02-04
 Procurador: Ricardo Amaral Remer



BR302024000747-7

Concessão de registro
 Código de despacho: 158
Titular: GRENDENE S.A. [BR/CE]
 Autor: SCHANA CENCI MARIN[BR]
 Título do registro: Calçados
 Data de depósito: 19/02/2024
 Classificação: 02-04
 Procurador: Ricardo Amaral Remer



BR302024000748-5

Concessão de registro
Código de despacho: 158
Titular: GRENDENE S.A. [BR/CE]
Autor: SCHANA CENCI MARIN[BR]
Título do registro: Calçados
Data de depósito: 19/02/2024
Classificação: 02-04
Procurador: Ricardo Amaral Remer



BR302024000749-3

Concessão de registro
Código de despacho: 158
Titular: GRENDENE S.A. [BR/CE]
Autor: SCHANA CENCI MARIN[BR]
Título do registro: Calçados
Data de depósito: 19/02/2024
Classificação: 02-04
Procurador: Ricardo Amaral Remer

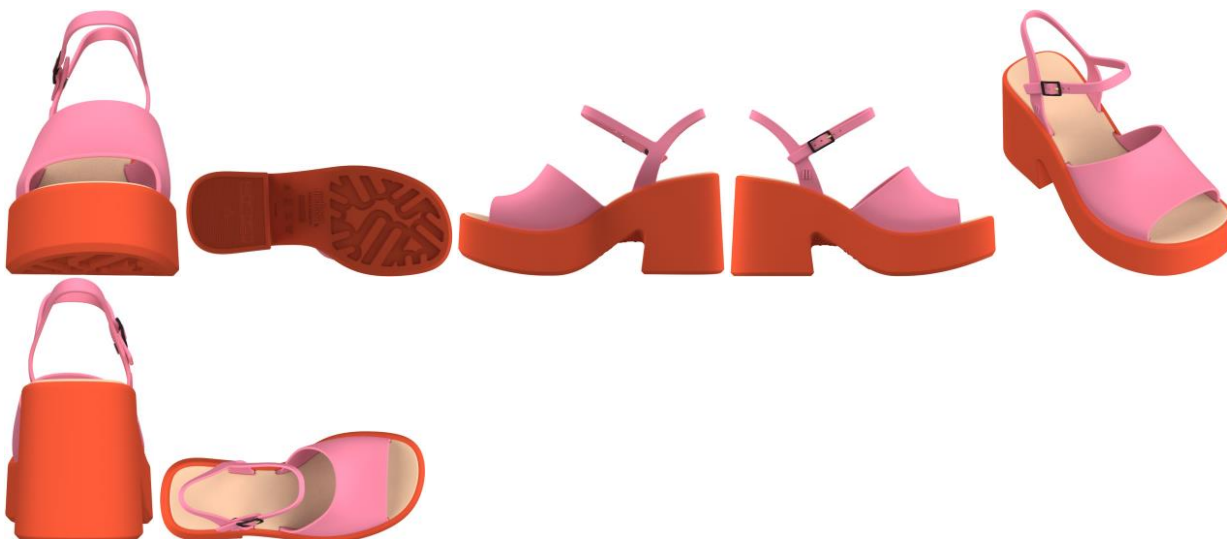

BR302024000750-7

Concessão de registro
 Código de despacho: 158
Titular: GRENDENE S.A. [BR/CE]
 Autor: SCHANA CENCI MARIN[BR]
 Título do registro: Bolsa
 Data de depósito: 19/02/2024
 Classificação: 03-01
 Procurador: Ricardo Amaral Remer



BR302024000751-5

Concessão de registro
 Código de despacho: 158
Titular: ANDREIA DE LIMA NOVAES ME [BR/SP]
 Autor: ANDREIA DE LIMA NOVAES[BR]
 Título do registro: VASO
 Data de depósito: 19/02/2024
 Classificação: 11-02
 Procurador: Gilberto Mariot

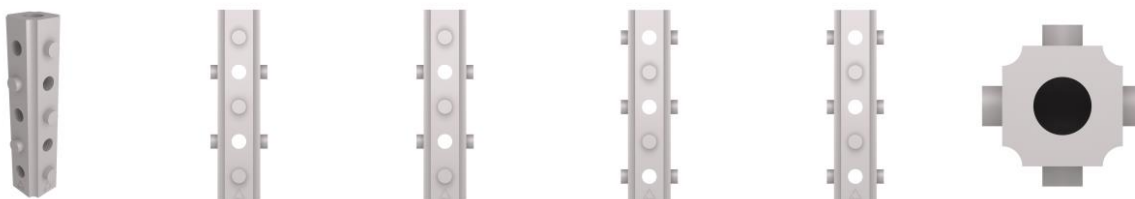

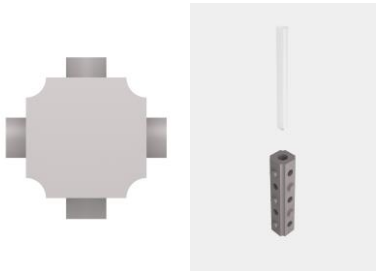

BR302024000752-3

Concessão de registro
 Código de despacho: 158
Titular: GRENDENE S.A. [BR/CE]
 Autor: SCHANA CENCI MARIN[BR]
 Título do registro: Calçados
 Data de depósito: 19/02/2024
 Classificação: 02-04
 Procurador: Ricardo Amaral Remer



BR302024000753-1

Concessão de registro
 Código de despacho: 158
Titular: SPERANDIO ARTEFATOS PLASTICOS LTDA [BR/SC]
 Autor: GABRIEL STOLT SPERANDIO[BR]
 Título do registro: Caixas de acondicionamento
 Data de depósito: 20/02/2024
 Classificação: 09-03
 Procurador: LUANA KLAUS

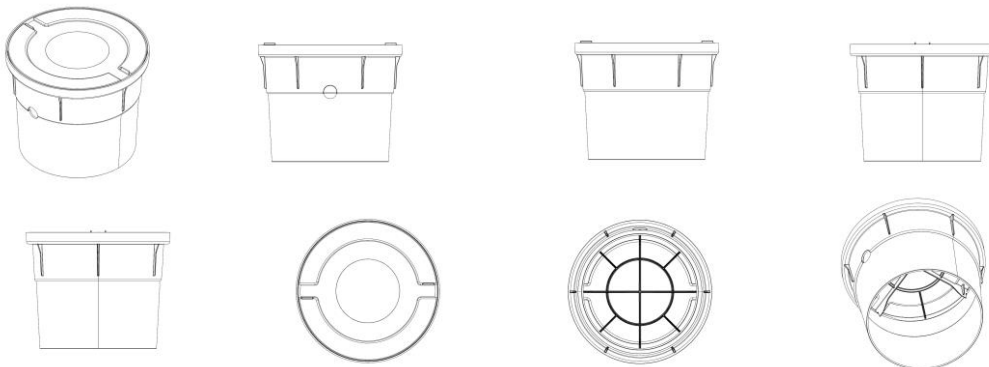

BR302024000755-8

Concessão de registro

Código de despacho: 158

Títular: R. B. DA SILVA JUNIOR ACABAMENTOS - ME [BR/PR]

Autor: ROBERTO BRUNO DA SILVA JUNIOR[BR]

Título do registro: Registro de Chuveiro

Data de depósito: 20/02/2024

Classificação: 23-01

Procurador: Kátia Rocha dos Santos Martins

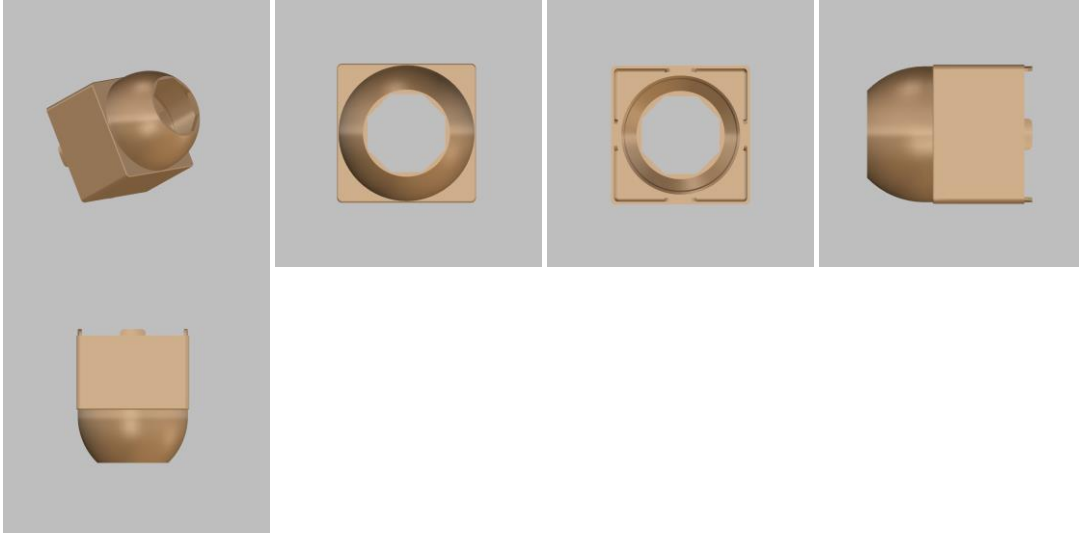

BR302024000756-6

Concessão de registro

Código de despacho: 158

Títular: COLGATE-PALMOLIVE COMPANY [US]

Autor: EDUARDO J. JIMENEZ[US], YONGCHAO TIAN[CN] e DANIEL MAX WAINLESS[US]

Título do registro: Escovas de dentes

Data de depósito: 20/02/2024

Prioridade unionista: 29/911,067 29/08/2023 US

Classificação: 04-02

Procurador: Flávia Salim Lopes

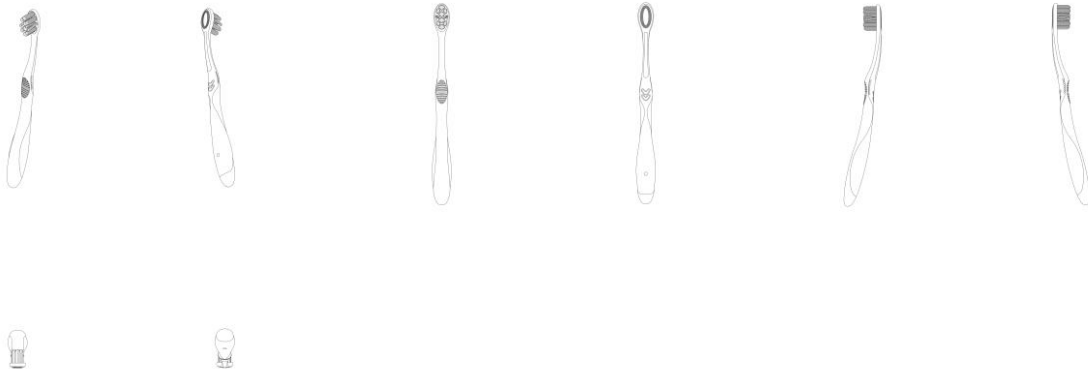

BR302024000758-2

Concessão de registro

Código de despacho: 158

Títular: LEONARDO BARBOSA RIGONATO [BR/SP]

Autor: LEONARDO BARBOSA RIGONATO[BR]

Título do registro: Espelhos [mobiliário]

Data de depósito: 20/02/2024

Classificação: 06-07

Procurador: Eduarda Colla

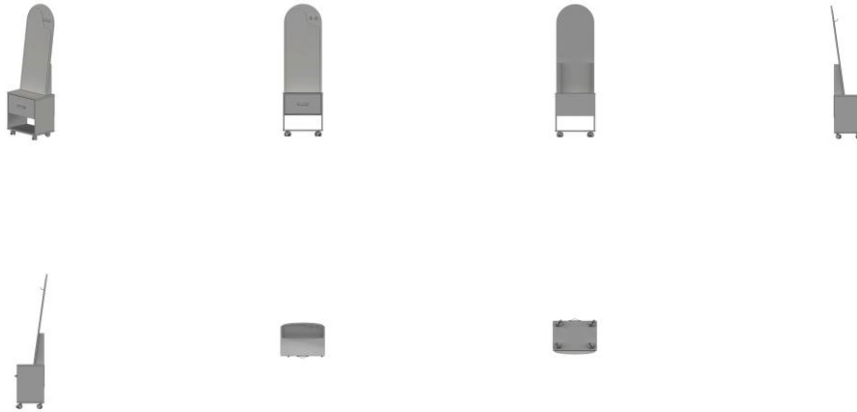

BR302024000759-0

Concessão de registro
 Código de despacho: 158
Titular: LEONARDO BARBOSA RIGONATO [BR/SP]
 Autor: LEONARDO BARBOSA RIGONATO[BR]
 Título do registro: Aparador
 Data de depósito: 20/02/2024
 Classificação: 06-04
 Procurador: Eduarda Colla

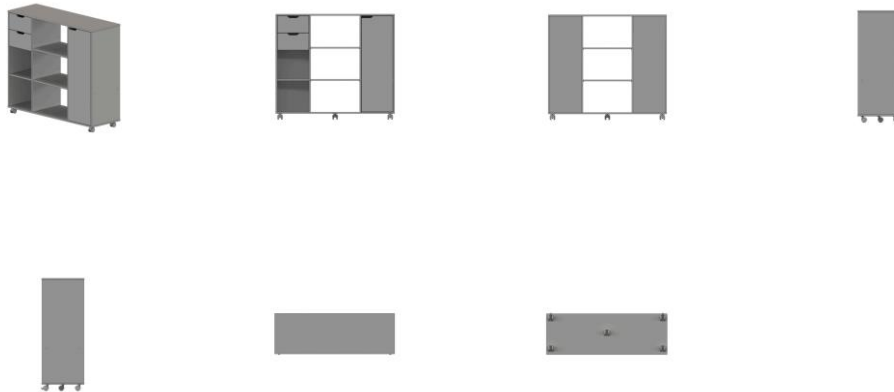

BR302024000760-4

Concessão de registro
 Código de despacho: 158
Titular: LEONARDO BARBOSA RIGONATO [BR/SP]
 Autor: LEONARDO BARBOSA RIGONATO[BR]
 Título do registro: Mesas
 Data de depósito: 20/02/2024
 Classificação: 06-03
 Procurador: Eduarda Colla



BR302024000762-0

Concessão de registro
Código de despacho: 158
Títular: LEONARDO BARBOSA RIGONATO [BR/SP]
Autor: LEONARDO BARBOSA RIGONATO[BR]
Título do registro: Escrivaninhas
Data de depósito: 20/02/2024
Classificação: 06-03
Procurador: Eduarda Colla





BR302024000763-9

Concessão de registro

Código de despacho: 158

Titular: LEONARDO BARBOSA RIGONATO [BR/SP]

Autor: LEONARDO BARBOSA RIGONATO[BR]

Título do registro: Mesa de Cabeceira

Data de depósito: 20/02/2024

Classificação: 06-03

Procurador: Eduarda Colla

Detalhes do despacho: Classe de locarno alterada para 06-03 de acordo com a nota técnica 01/2024.



BR302024000764-7

Concessão de registro

Código de despacho: 158

Titular: LEONARDO BARBOSA RIGONATO [BR/SP]

Autor: LEONARDO BARBOSA RIGONATO[BR]

Título do registro: Cômoda

Data de depósito: 20/02/2024

Classificação: 06-04

Procurador: Eduarda Colla





BR30202400765-5

Concessão de registro
 Código de despacho: 158
Titular: LEONARDO BARBOSA RIGONATO [BR/SP]
 Autor: LEONARDO BARBOSA RIGONATO[BR]
 Título do registro: Escritaninhas
 Data de depósito: 20/02/2024
 Classificação: 06-03
 Procurador: Eduarda Colla

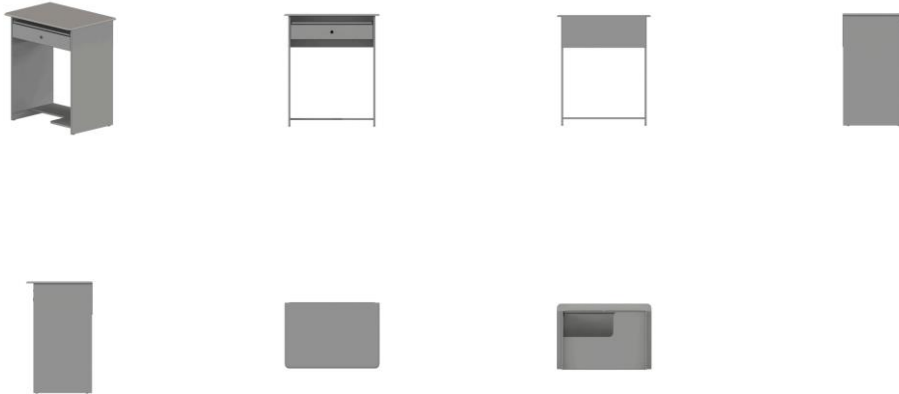

BR30202400769-8

Concessão de registro
 Código de despacho: 158
Titular: HONDA MOTOR CO., LTD. [JP]
 Autor: CHONLATIT PRADITCHUSAKUL[TH], CHINNAWAT KUNCHONPANGA[TH], TANAWUT KAEWTHONG[TH] e PATIPOL KHEMPIMOOK[TH]
 Título do registro: MOTOCICLETA
 Data de depósito: 20/02/2024
 Prioridade unionista: 2023-017158 25/08/2023 JP
 Classificação: 12-11
 Procurador: Luiz Henrique Oliveira Do Amaral





BR302024000772-8

Concessão de registro

Código de despacho: 158

Titular: AUTARQUIA UNIVERSIDADE DO SUDOESTE [BR/BA]

Autor: SERGIO DE SOUSA CASTRO[BR], TARCISIO MERELES ANGELO ARAUJO[BR], RENATA CRISTINA FERREIRA BONOMO[BR] e RAFAEL DA COSTA ILHEU FONTAN[BR]

Título do registro: SECADOR

Data de depósito: 20/02/2024

Classificação: 15-05

Procurador: Claudia Yu Watanabe

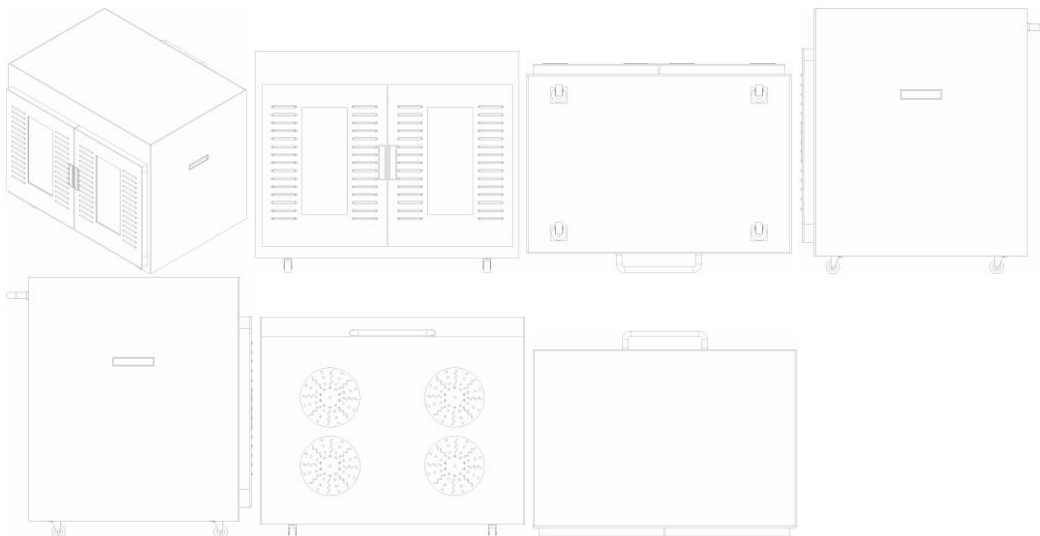

BR302024000773-6

Concessão de registro

Código de despacho: 158

Titular: SAFARILAND, LLC [US]

Autor: DAVID KENNEDY[US], ROBERT DERENZO[US] e GARY GROCHOWSKI[US]

Título do registro: COLDRE

Data de depósito: 20/02/2024

Prioridade unionista: 29/900,627 23/08/2023 US

Classificação: 03-01

Procurador: Ricardo Pernold Vieira de Mello

Detalhes do despacho: Classe de locarno alterada para 03-01 de acordo com a nota técnica 01/2024.

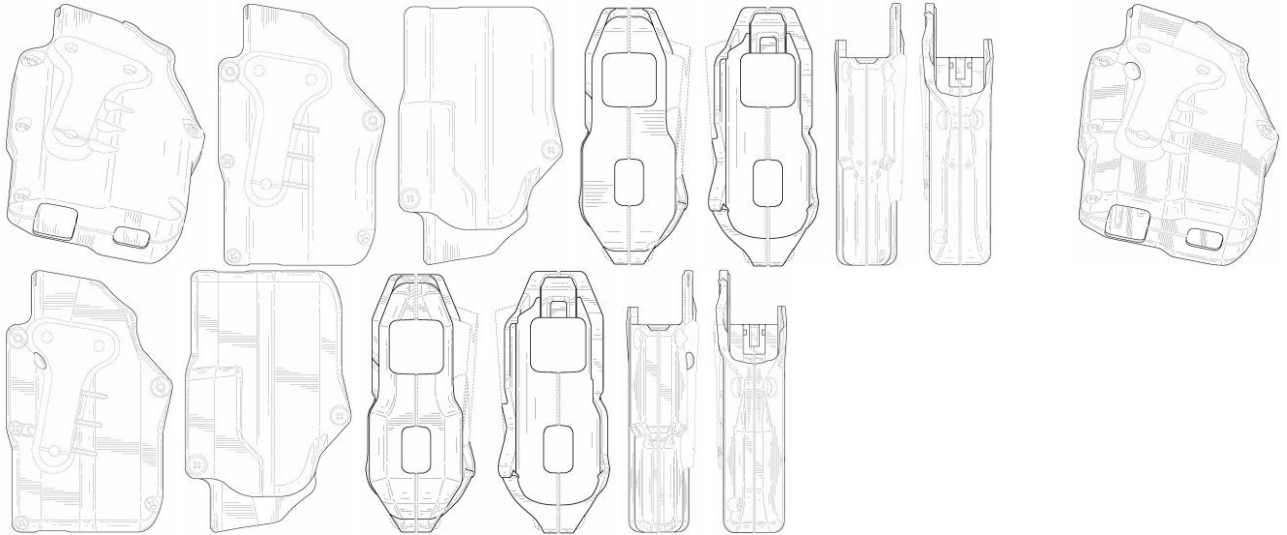

BR302024000774-4

Concessão de registro
Código de despacho: 158
Titular: MAURICIO CSEIMAN DOURADO [BR/SP]
Autor: MAURICIO CSEIMAN DOURADO[BR]
Título do registro: COROA PARA MOTOCICLETA
Data de depósito: 20/02/2024
Classificação: 12-11
Procurador: GEISLER CHBANE BOSSO

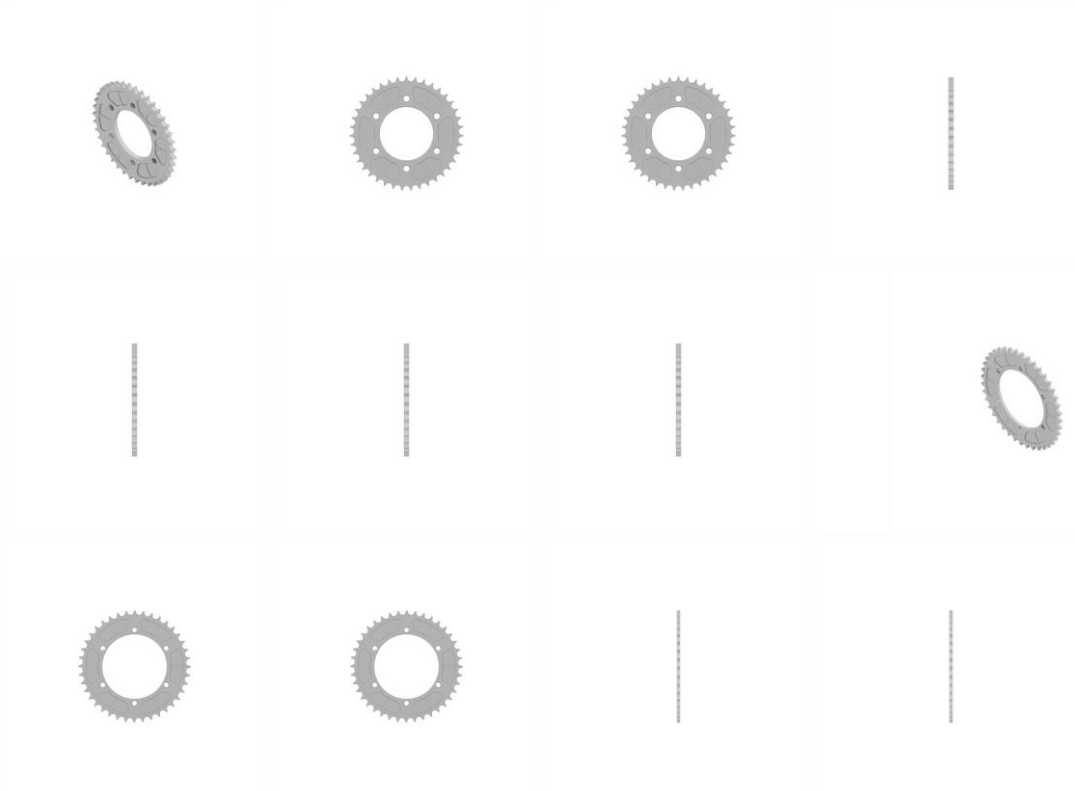

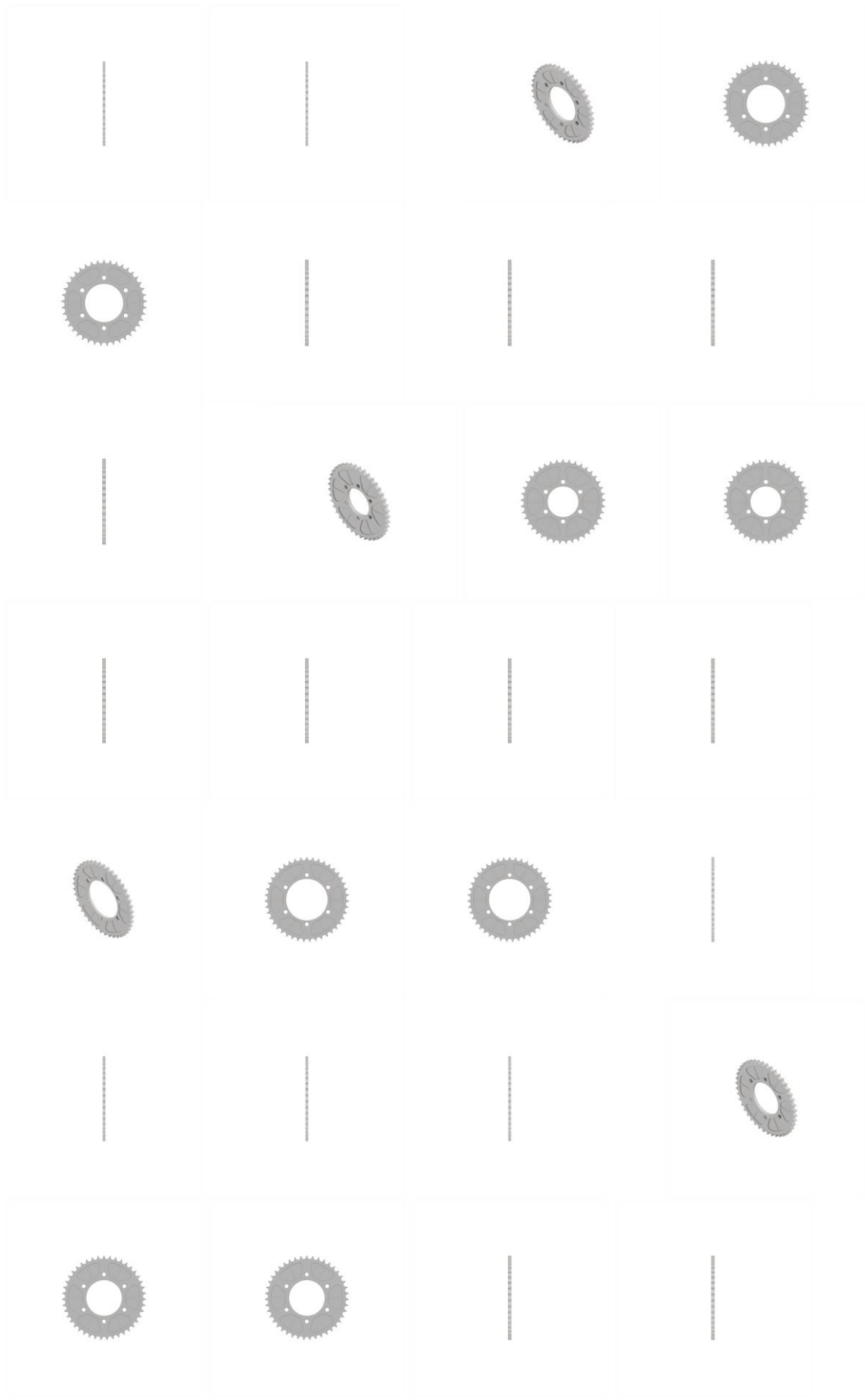

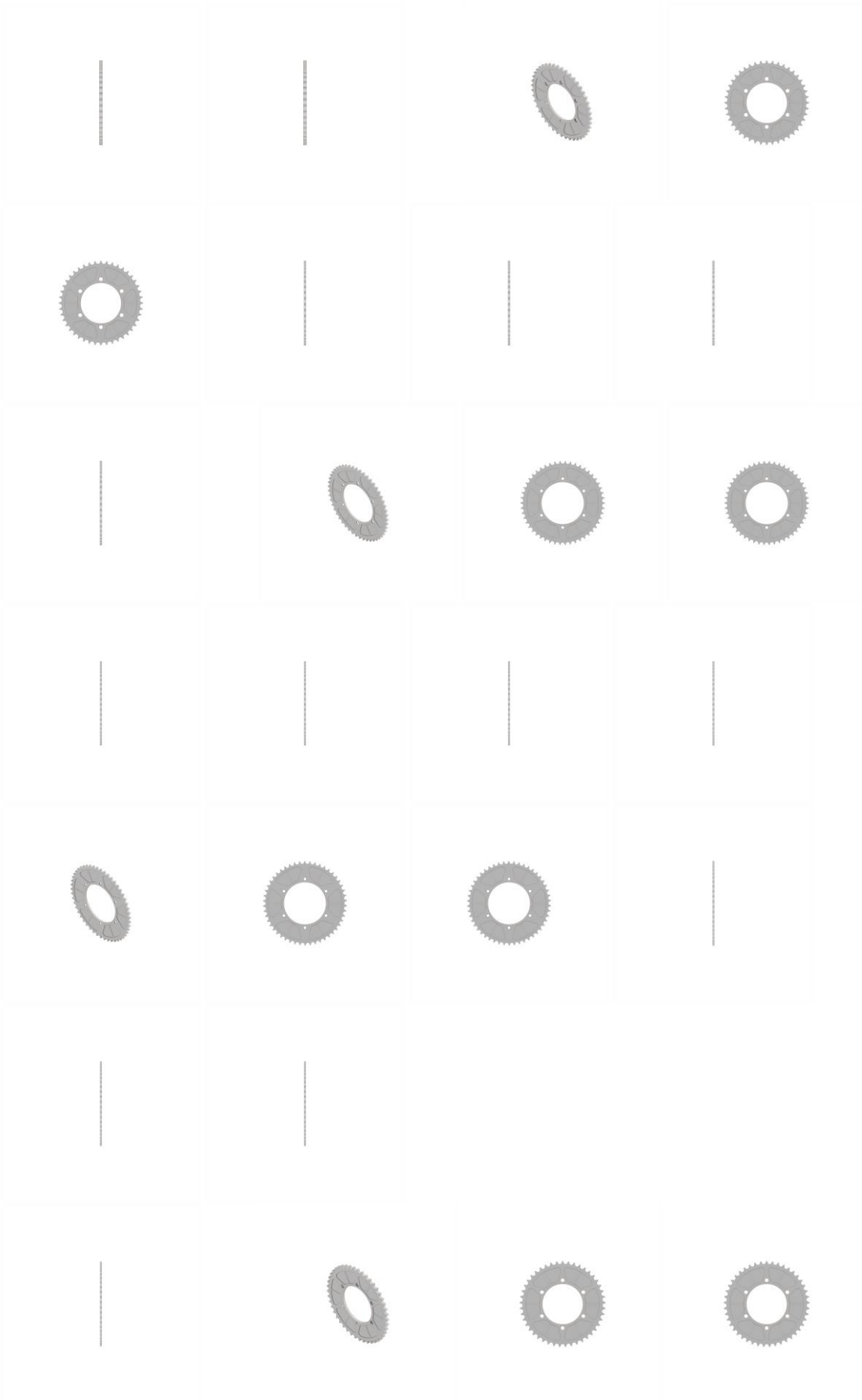

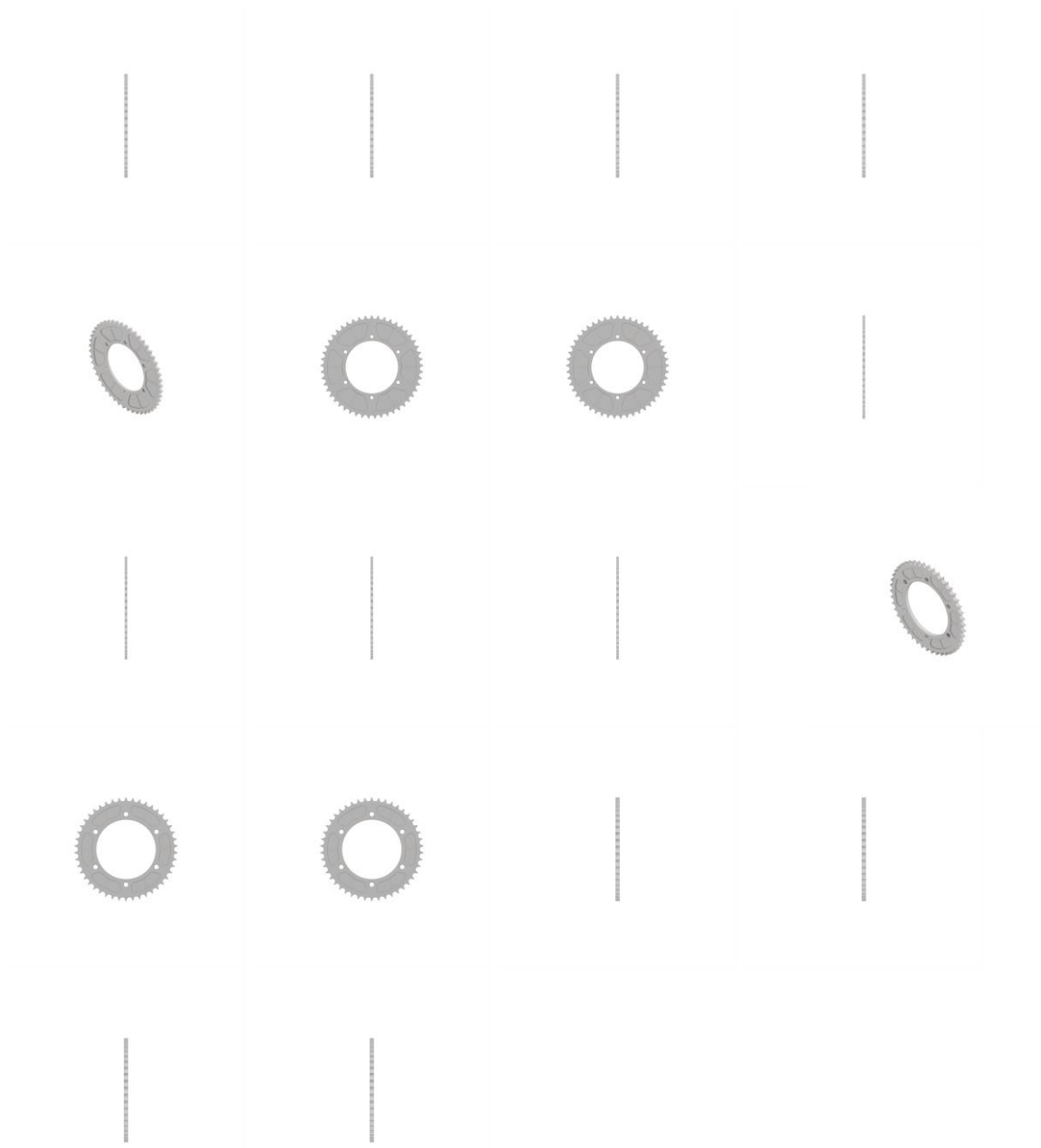

BR302024000775-2

Concessão de registro
Código de despacho: 158
Titular: GOLD SPELL CO COSMÉTICOS LTDA [BR/SP]
Autor: ANDERSON MORAIS DE ARAUJO[BR]
Título do registro: FRASCO
Data de depósito: 20/02/2024
Classificação: 09-01
Procurador: GEISLER CHBANE BOSSO





BR302024000776-0

Concessão de registro

Código de despacho: 158

Titular: ANDERSON SILVEIRA SOARES [BR/MG] e MARIA APARECIDA SILVEIRA SOARES [BR/MG]

Autor: ANDERSON SILVEIRA SOARES[BR] e MARIA APARECIDA SILVEIRA SOARES[BR]

Título do registro: PLACA PUBLICITÁRIA

Data de depósito: 20/02/2024

Classificação: 20-03

Procurador: Kizzi Stigert Orlando

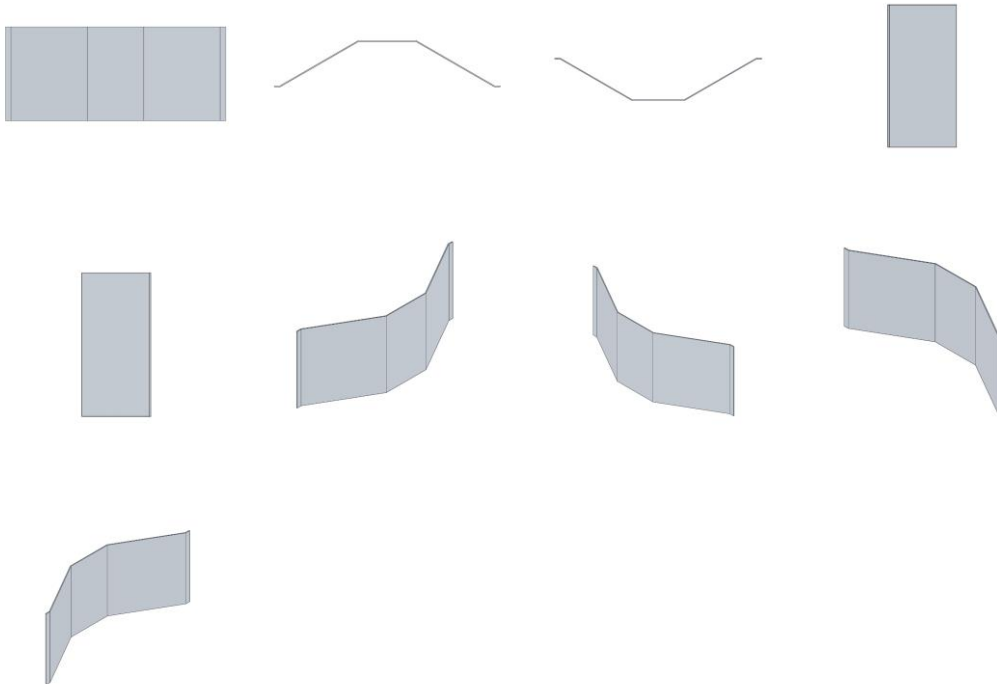

BR302024000777-9

Concessão de registro

Código de despacho: 158

Titular: LEONARDO BARBOSA RIGONATO [BR/SP]

Autor: LEONARDO BARBOSA RIGONATO[BR]

Título do registro: Escrivainhas

Data de depósito: 21/02/2024

Classificação: 06-03

Procurador: Eduarda Colla

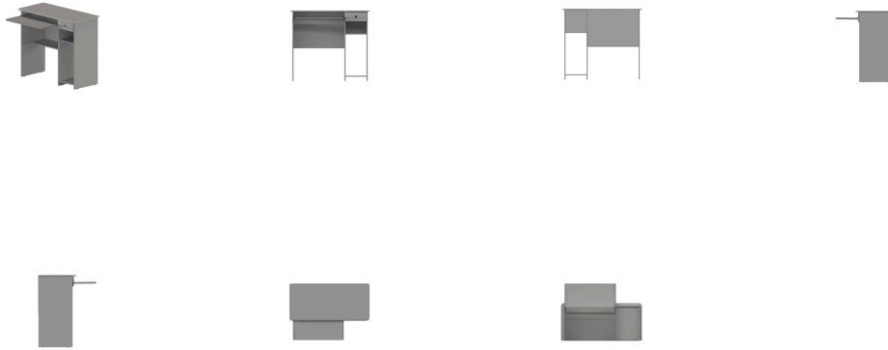

BR302024000778-7

Concessão de registro
 Código de despacho: 158
Titular: STUDIO TRAÇO DESIGN LTDA [BR/SP]
 Autor: ALAN MANTOVANI DORETO[BR] e FERNANDO HENRIQUE SAID QUERINO[BR]
 Título do registro: Banquetas [tamboretas] [mobiliário]
 Data de depósito: 21/02/2024
 Classificação: 06-01



BR302024000779-5

Concessão de registro
 Código de despacho: 158
Titular: STUDIO TRAÇO DESIGN LTDA [BR/SP]
 Autor: ALAN MANTOVANI DORETO[BR] e FERNANDO HENRIQUE SAID QUERINO[BR]
 Título do registro: Cadeiras [assentos]
 Data de depósito: 21/02/2024
 Classificação: 06-01

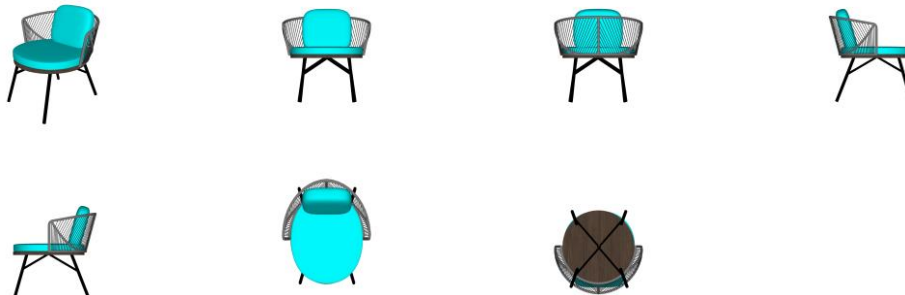

BR302024000780-9

Concessão de registro
 Código de despacho: 158

Titular: LEONARDO BARBOSA RIGONATO [BR/SP]
Autor: LEONARDO BARBOSA RIGONATO[BR]
Título do registro: Puxadores de gaveta
Data de depósito: 21/02/2024
Classificação: 08-06
Procurador: Eduarda Colla

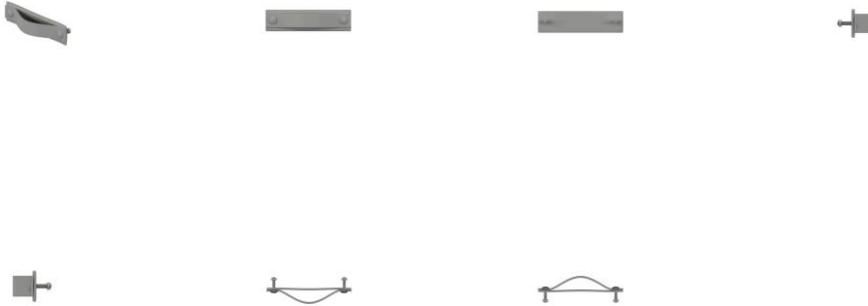

BR302024000781-7

Concessão de registro
Código de despacho: 158
Titular: STUDIO TRAÇO DESIGN LTDA [BR/SP]
Autor: ALAN MANTOVANI DORETO[BR] e FERNANDO HENRIQUE SAID QUERINO[BR]
Título do registro: Cadeiras [assentos]
Data de depósito: 21/02/2024
Classificação: 06-01



BR302024000782-5

Concessão de registro
Código de despacho: 158
Titular: GUIMARÃES PRODUTOS QUÍMICOS E DE LIMPEZA LTDA [BR/SC]
Autor: LETICIA MENDES DA ROSA[BR]
Título do registro: EMBALAGEM
Data de depósito: 21/02/2024
Classificação: 09-01
Procurador: João Cassiano Bairros Oyarzábal

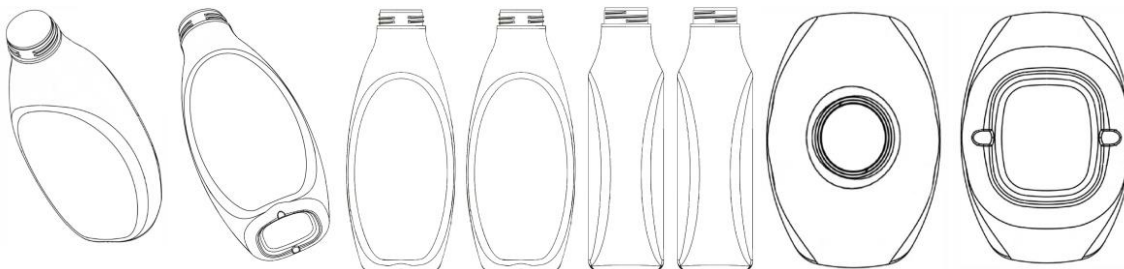

BR302024000783-3

Concessão de registro

Código de despacho: 158

Titular: GUIMARÃES PRODUTOS QUÍMICOS E DE LIMPEZA LTDA [BR/SC]

Autor: LETICIA MENDES DA ROSA[BR]

Título do registro: EMBALAGEM

Data de depósito: 21/02/2024

Classificação: 09-01

Procurador: João Cassiano Bairros Oyarzábal

Detalhes do despacho: Classe de locarno alterada para 09-01 de acordo com a nota técnica 01/2024.

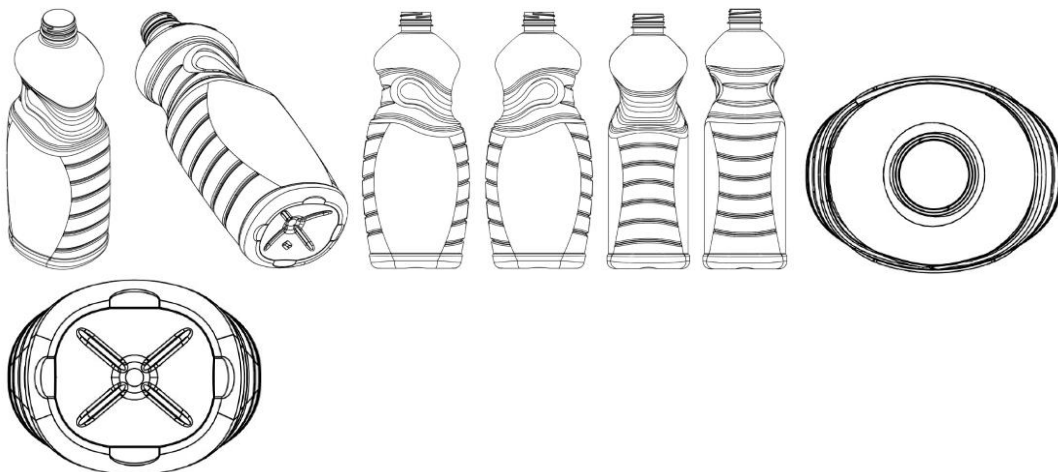

BR302024000784-1

Concessão de registro

Código de despacho: 158

Titular: GUIMARÃES PRODUTOS QUÍMICOS E DE LIMPEZA LTDA [BR/SC]

Autor: LETICIA MENDES DA ROSA[BR]

Título do registro: EMBALAGEM

Data de depósito: 21/02/2024

Classificação: 09-01

Procurador: João Cassiano Bairros Oyarzábal

Detalhes do despacho: Classe de locarno alterada para 09-01 de acordo com a nota técnica 01/2024.

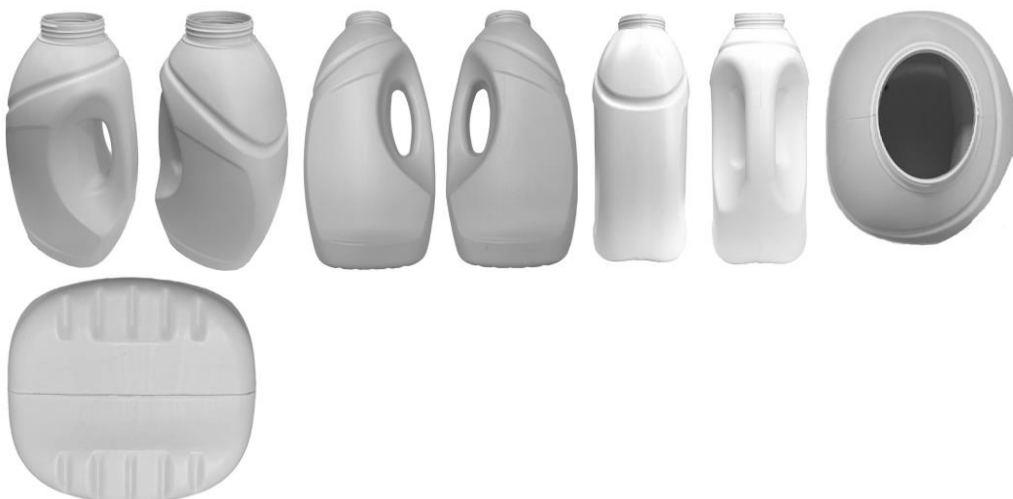

BR302024000785-0

Concessão de registro

Código de despacho: 158

Titular: STÚDIO TRAÇO DESIGN LTDA [BR/SP]

Autor: ALAN MANTOVANI DORETO[BR] e FERNANDO HENRIQUE SAID QUERINO[BR]

Título do registro: Balanços de jardim

Data de depósito: 21/02/2024
 Classificação: 06-01

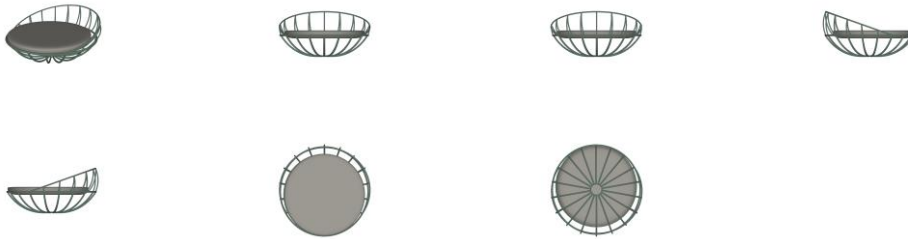

BR302024000787-6

Concessão de registro
 Código de despacho: 158
Titular: HONDA MOTOR CO., LTD. [JP]
 Autor: YOSHIYUKI ISHIGURI[JP] e KENTARO TAJI[JP]
 Título do registro: MOTOCICLETA
 Data de depósito: 21/02/2024
 Prioridade unionista: 2023-016937 22/08/2023 JP
 Classificação: 12-11
 Procurador: Luiz Henrique Oliveira Do Amaral



BR302024000788-4

Concessão de registro
 Código de despacho: 158
Titular: FC MAIIS INDUSTRIA E COMERCIO PARTES PARA CALCADOS LTDA [BR/RS]
 Autor: CLAUDENICE TEREZINHA ROSS COLLER[BR]
 Título do registro: Piso Modular
 Data de depósito: 21/02/2024
 Classificação: 25-02
 Procurador: ANDRÉ JOÃO LACERDA DA SILVA
 Detalhes do despacho: Classe de locarno alterada para 25-02 e Título adequado de acordo com a nota técnica 01/2024.



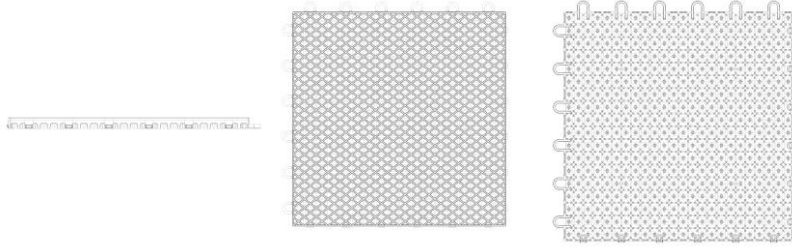

BR30202400800-7

Concessão de registro
Código de despacho: 158
Titular: FELIPE ZORZETO BITTENCOURT [BR/DF]
Autor: FELIPE ZORZETO BITTENCOURT[BR]
Título do registro: Mesas de cabeceira
Data de depósito: 21/02/2024
Classificação: 06-03
Procurador: Iago Farias Lora

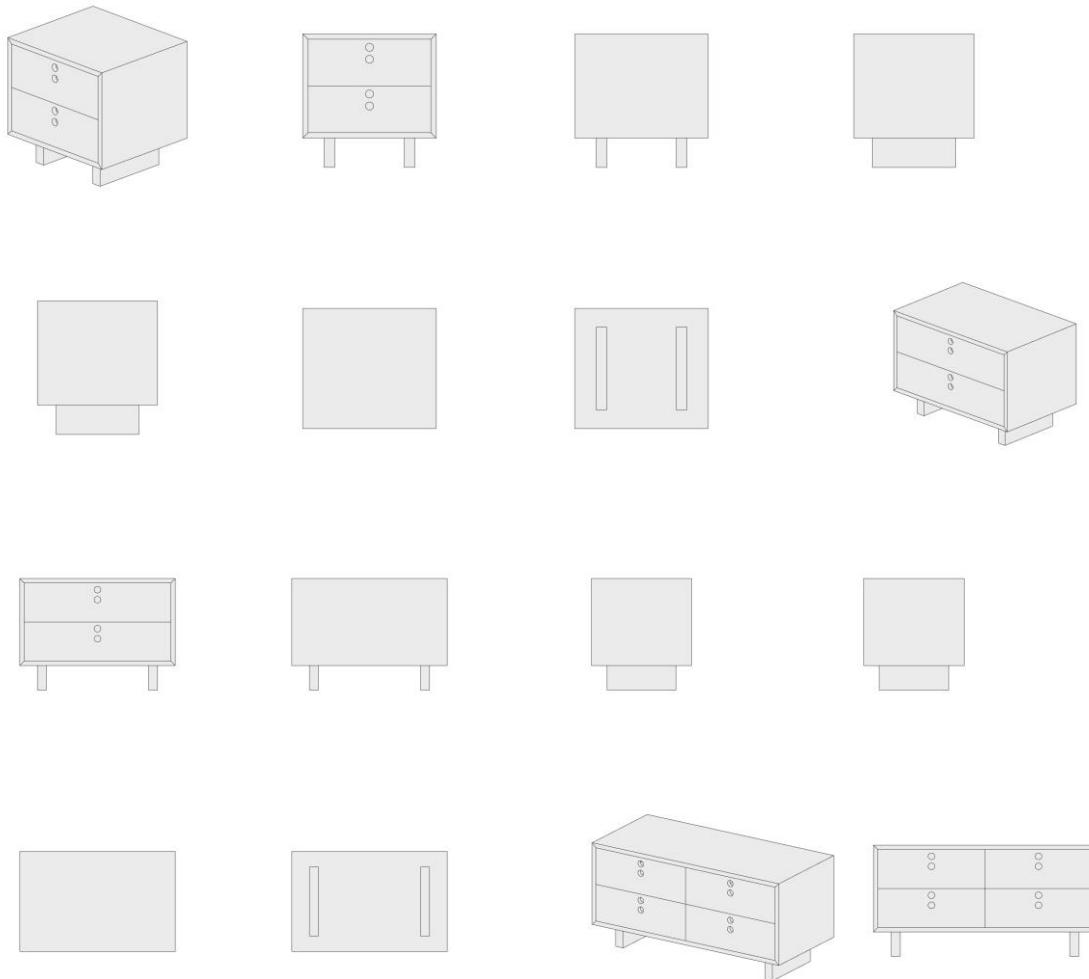

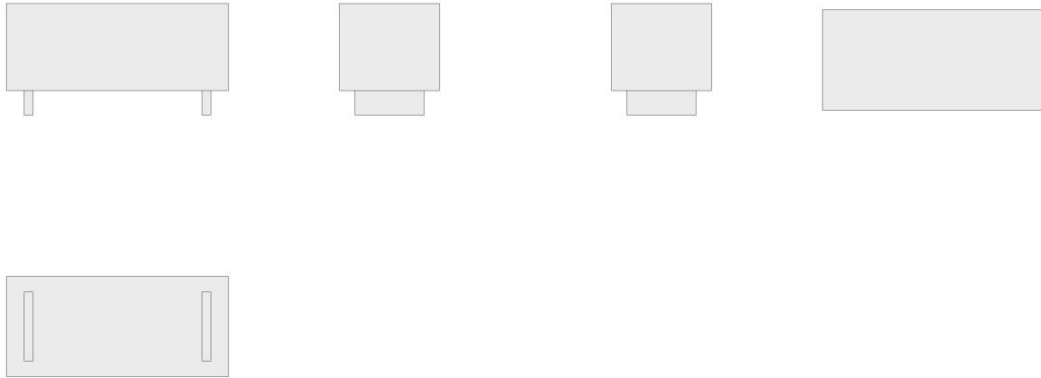

BR302024000802-3

Concessão de registro
 Código de despacho: 158
Titular: HUIZHOU WISVA OPTOELECTRONICS CO.,LTD. [CN]
 Autor: SHENG QING[CN]
 Título do registro: Soquetes de lâmpada
 Data de depósito: 22/02/2024
 Classificação: 26-99
 Procurador: MARCELO DREON

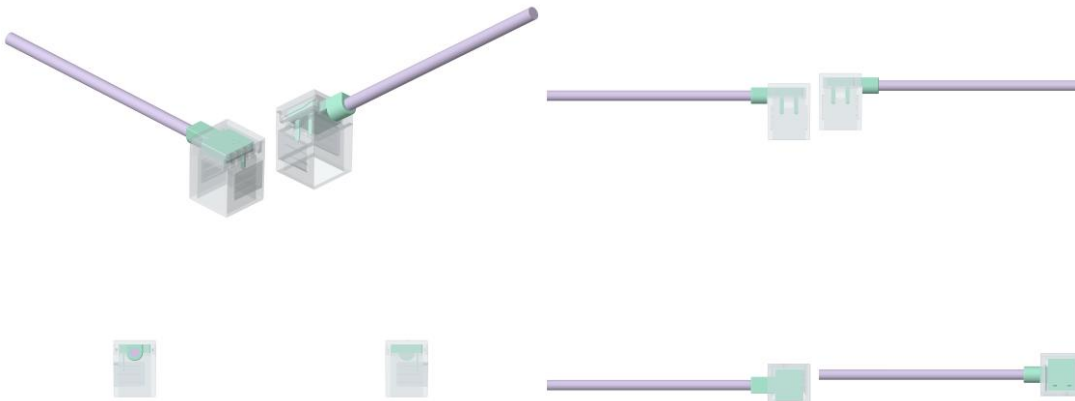

BR302024000803-1

Concessão de registro
 Código de despacho: 158
Titular: HUIZHOU WISVA OPTOELECTRONICS CO.,LTD. [CN]
 Autor: SHENG QING[CN]
 Título do registro: Soquetes de lâmpada
 Data de depósito: 22/02/2024
 Classificação: 26-99
 Procurador: MARCELO DREON

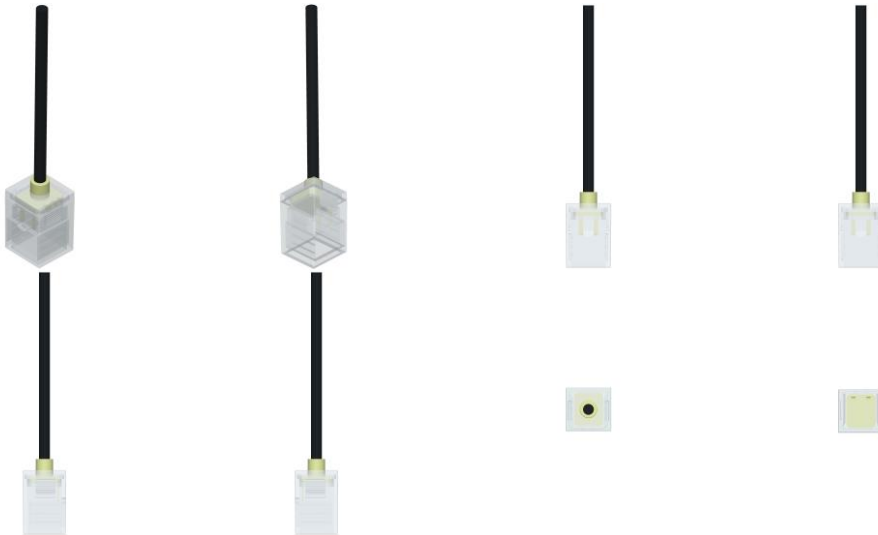

BR302024000804-0

Concessão de registro
 Código de despacho: 158
Titular: HUIZHOU WISVA OPTOELECTRONICS CO..LTD. [CN]
 Autor: SHENG QING[CN]
 Título do registro: Soquetes de lâmpada
 Data de depósito: 22/02/2024
 Classificação: 26-99
 Procurador: MARCELO DREON

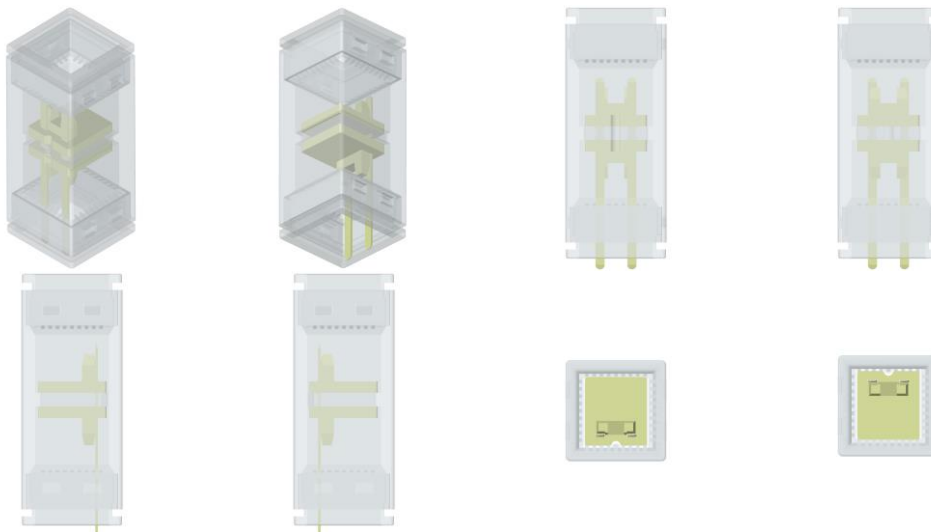

BR302024000806-6

Concessão de registro
 Código de despacho: 158
Titular: LARA GABRIELA CARNEIRO BUSO [BR/SP]
 Autor: LARA GABRIELA CARNEIRO BUSO[BR]
 Título do registro: Mesa de Cabeceira
 Data de depósito: 22/02/2024
 Classificação: 06-03
 Procurador: Eduarda Colla
 Detalhes do despacho: Classe de locarno alterada para 06-03 de acordo com a nota técnica 01/2024.

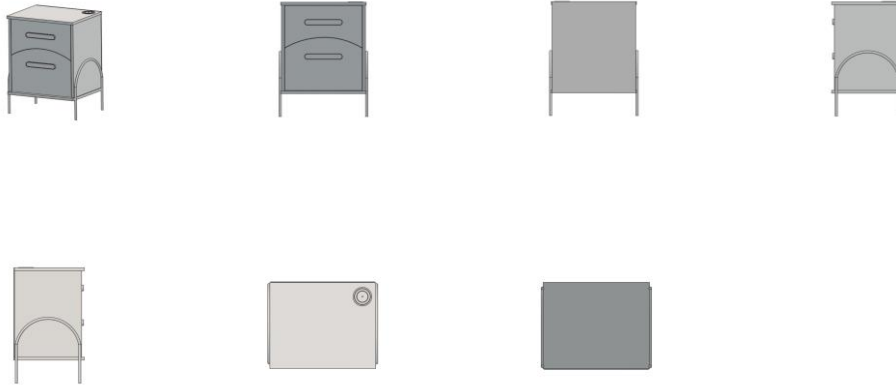

BR302024000807-4

Concessão de registro
 Código de despacho: 158
Titular: BRIDGESTONE BANDAG, LLC [US]
 Autor: TERRY A. WESTAWAY[US]
 Título do registro: PNEUMÁTICO
 Data de depósito: 22/02/2024
 Prioridade unionista: 29/911,871 11/09/2023 US
 Classificação: 12-15
 Procurador: Roberto Pernold Vieira de Mello

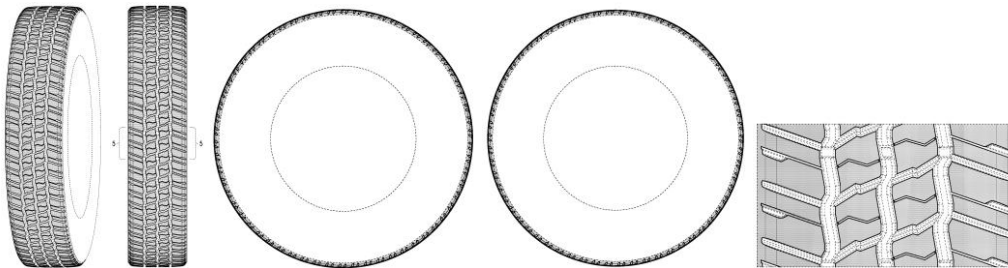

BR302024000813-9

Concessão de registro
 Código de despacho: 158
Titular: LUIZ CLÁUDIO BETTIO [BR/MG]
 Autor: LUIZ CLÁUDIO BETTIO[BR]
 Título do registro: Cabeceira de cama com criados mudo
 Data de depósito: 22/02/2024
 Classificação: 06-06
 Procurador: HELIO LEANDRO DE OLIVEIRA

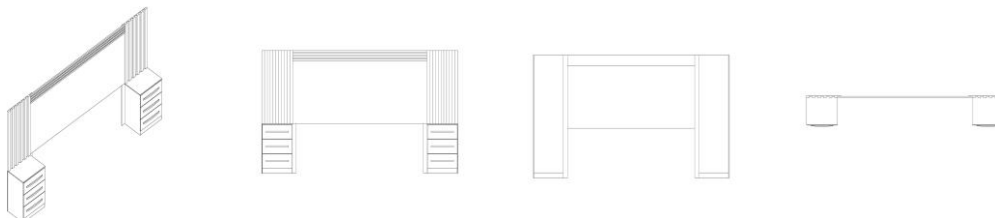

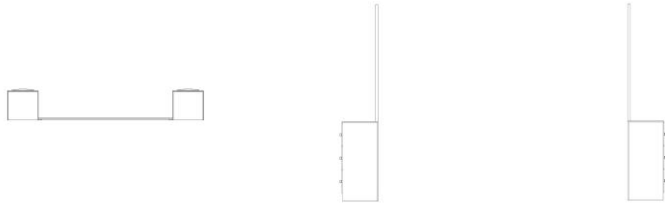

BR302024000814-7

Concessão de registro
 Código de despacho: 158
Titular: LUIZ CLÁUDIO BETTIO [BR/MG]
 Autor: LUIZ CLÁUDIO BETTIO[BR]
 Título do registro: Cômодas
 Data de depósito: 22/02/2024
 Classificação: 06-04
 Procurador: HELIO LEANDRO DE OLIVEIRA

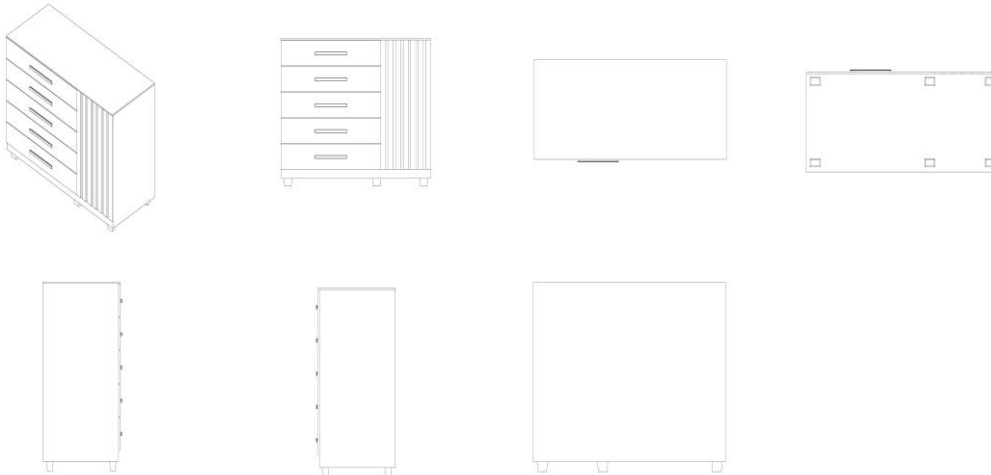

BR302024000816-3

Concessão de registro
 Código de despacho: 158
Titular: LUIZ CLÁUDIO BETTIO [BR/MG]
 Autor: LUIZ CLÁUDIO BETTIO[BR]
 Título do registro: Guarda-roupas [roupeiros]
 Data de depósito: 22/02/2024
 Classificação: 06-04
 Procurador: HELIO LEANDRO DE OLIVEIRA

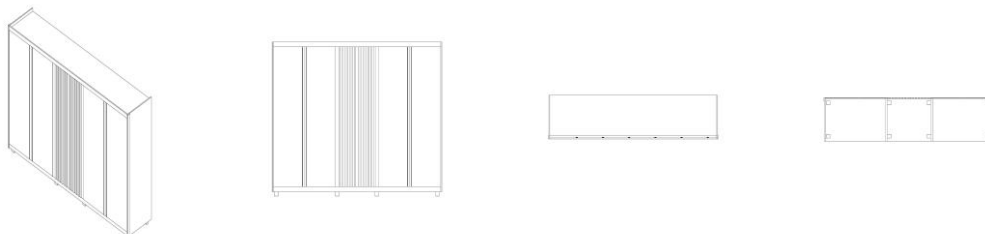



BR302024000828-7

Concessão de registro
Código de despacho: 158
Titular: JAPI S/A INDÚSTRIA E COMÉRCIO [BR/SP]
Autor: OSWALDO ANTONIO CORREA MELLONE[BR]
Título do registro: Mesas de centro
Data de depósito: 23/02/2024
Classificação: 06-03



BR302024000829-5

Concessão de registro
Código de despacho: 158
Titular: JAPI S/A INDÚSTRIA E COMÉRCIO [BR/SP]
Autor: OSWALDO ANTONIO CORREA MELLONE[BR]
Título do registro: Cadeiras [assentos]
Data de depósito: 23/02/2024
Classificação: 06-01

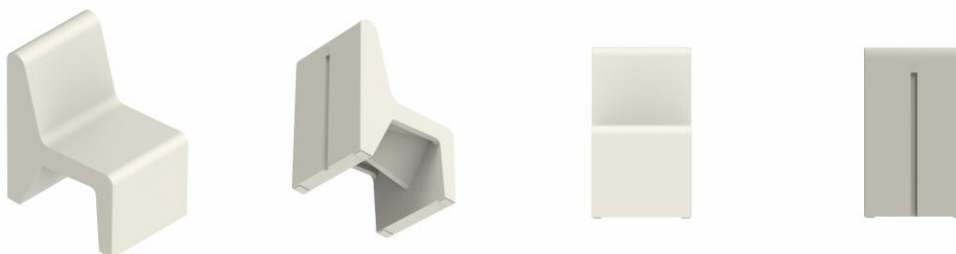



BR302024000830-9

Concessão de registro
 Código de despacho: 158
Titular: R. B. DA SILVA JUNIOR ACABAMENTOS - ME [BR/PR]
 Autor: ROBERTO BRUNO DA SILVA JUNIOR[BR]
 Título do registro: Manopla para torneira e misturador
 Data de depósito: 23/02/2024
 Classificação: 23-01
 Procurador: Kátia Rocha dos Santos Martins

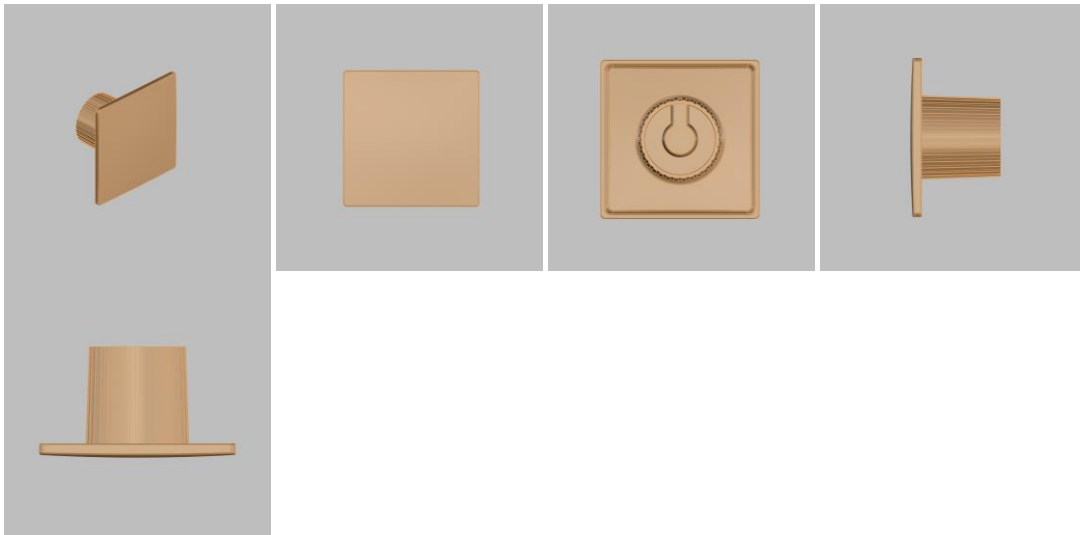

BR302024000831-7

Concessão de registro
 Código de despacho: 158
Titular: CARIMBOS NYKON INDÚSTRIA E COMÉRCIO S.A. [BR/SC]
 Autor: ERICO LUIZ NUNES[BR]
 Título do registro: Carimbos
 Data de depósito: 23/02/2024
 Classificação: 19-02
 Procurador: LEILA CAVALHEIRO VIOLIN
 Detalhes do despacho: Descrição excluída do processo de acordo com a nota técnica 01/2024.



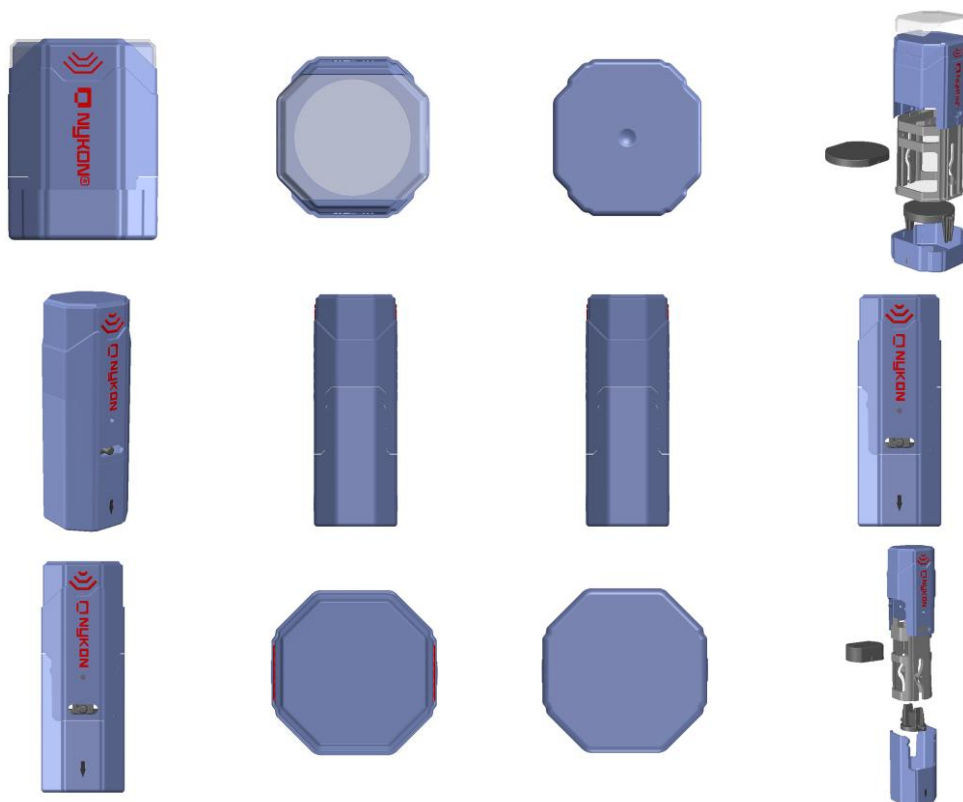

BR302024000832-5

Concessão de registro
 Código de despacho: 158
Titular: NITRONPLAST INDÚSTRIA E COMÉRCIO LTDA [BR/SP]
 Autor: RENATO NICOLETTI FONSECA[BR] e RICARDO NICOLETTI FONSECA[BR]
 Título do registro: Porta-sabonetes [saboneteiras]
 Data de depósito: 23/02/2024
 Classificação: 23-08
 Procurador: MAURO COSTA FERREIRA

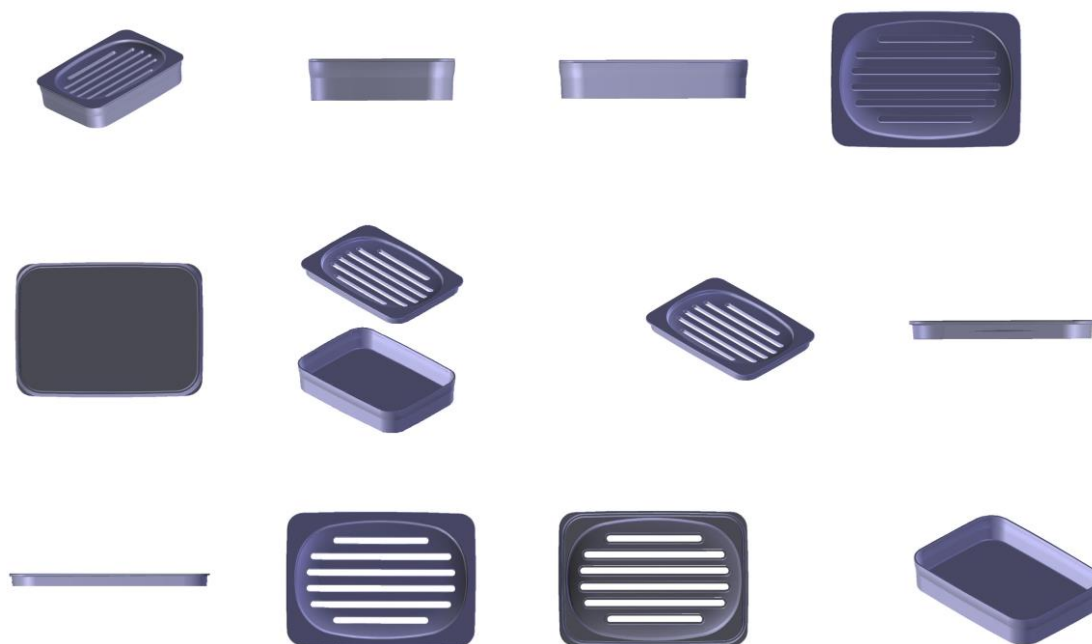



BR30202400833-3

Concessão de registro
 Código de despacho: 158
Titular: KABOOFLEX E COMMERCE LTDA [BR/SP]
 Autor: JEAN CESAR PASQUINI[BR]
 Título do registro: RAMPA PARA ANIMAIS
 Data de depósito: 23/02/2024
 Classificação: 30-99



BR30202400835-0

Concessão de registro
 Código de despacho: 158
Titular: RAFAELA CORREA SPAGNOLO [BR/SP]
 Autor: RAFAELA CORREA SPAGNOLO[BR]
 Título do registro: Sandálias
 Data de depósito: 23/02/2024
 Classificação: 02-04
 Procurador: Cassiano de Oliveira Lopes





BR30202400836-8

Concessão de registro

Código de despacho: 158

Titular: STETSOM INDUSTRIA ELETRÔNICA LTDA. [BR/SP]

Autor: ANDERSON COELHO DA SILVA[BR], ANDERSON FERREIRA[BR] e KEOPS ROGER MICHELOTTO KOTO[BR]

Título do registro: AMPLIFICADOR

Data de depósito: 23/02/2024

Classificação: 14-03

Procurador: João Luis DOrey Facco Vianna

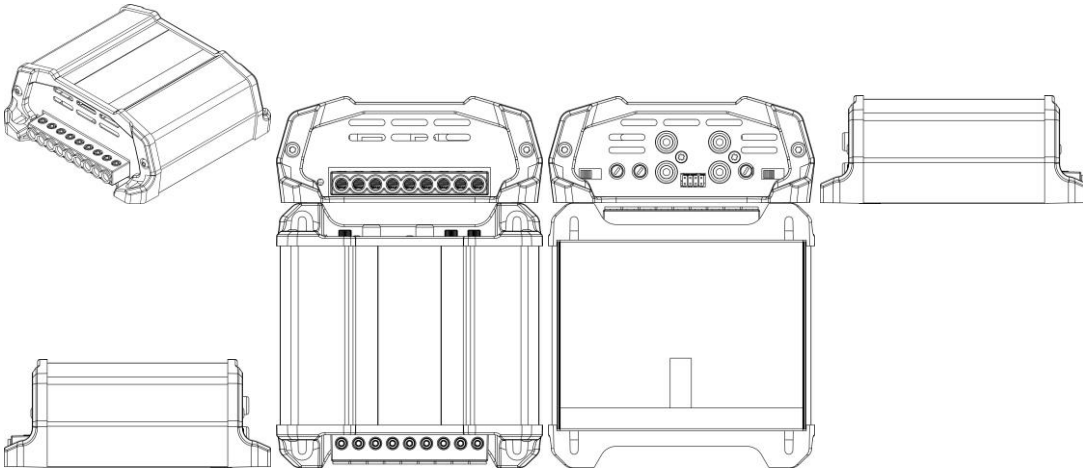

BR30202400838-4

Concessão de registro

Código de despacho: 158

Titular: RENATO SOARES TEIXEIRA [BR/SP]

Autor: RENATO SOARES TEIXEIRA[BR]

Título do registro: Mesas de cabeceira

Data de depósito: 23/02/2024

Classificação: 06-03



BR302024001296-9

Concessão de registro
 Código de despacho: 158
Titular: KERSON ALEXANDRE RODRIGUES [BR/SP]
 Autor: KERSON ALEXANDRE RODRIGUES[BR]
 Título do registro: Equipamentos para distribuição de fluido
 Data de depósito: 18/03/2024
 Classificação: 23-01
 Procurador: Paulo Sérgio Calixto Mendes

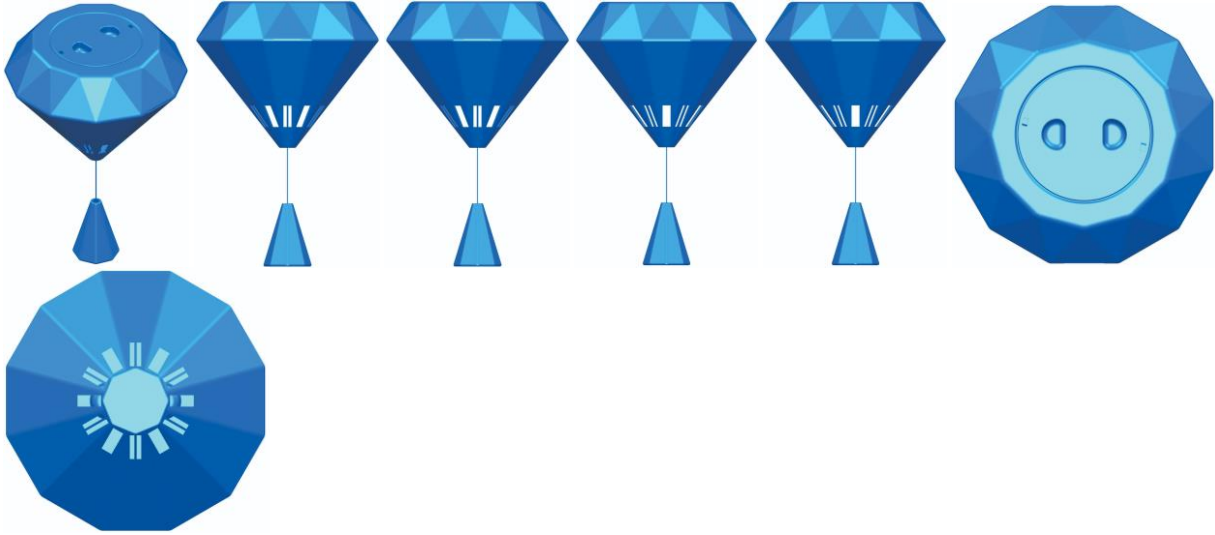

BR302024001298-5

Concessão de registro
 Código de despacho: 158
Titular: GABRIEL JOHANSSON AZEREDO [BR/RS]
 Autor: GABRIEL JOHANSSON AZEREDO[BR]
 Título do registro: Poltronas
 Data de depósito: 18/03/2024
 Classificação: 06-01
 Detalhes do despacho: Descrição excluída de acordo com a nota técnica 01/2024.

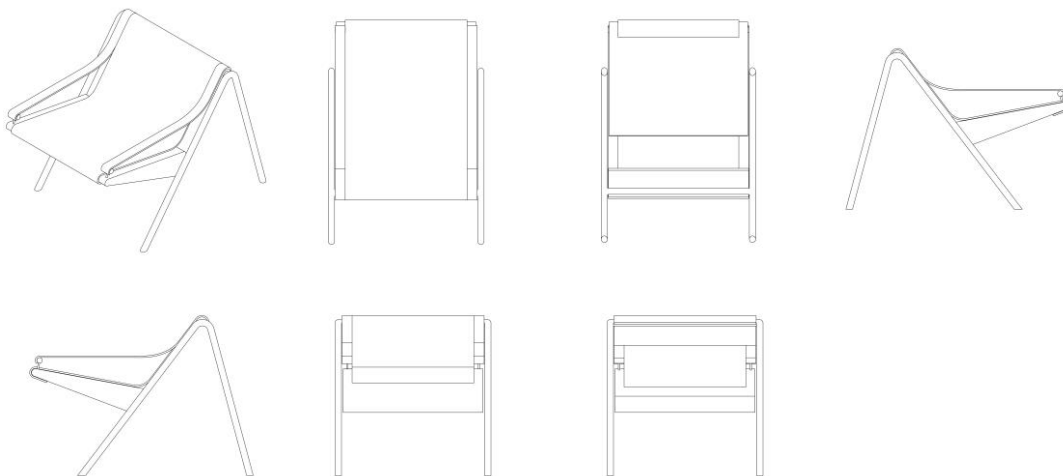

BR302024001301-9

Concessão de registro
 Código de despacho: 158
Titular: P&P COMERCIO IMPORTACAO E EXPORTACAO DE ARTIGOS DE ARMARINHO LTDA [BR/SP]
 Autor: FENGCHI LIANG[CN]
 Título do registro: APARELHO PARA PREPARO ALIMENTÍCIO
 Data de depósito: 18/03/2024
 Classificação: 31-00

Procurador: Leandro de Souza Frigo
 Detalhes do despacho: Título adequado de acordo com a nota técnica 01/2024.



BR302024001302-7

Concessão de registro
 Código de despacho: 158
Titular: T GRILL IMPORTAÇÃO E EXPORTAÇÃO LTDA [BR/SP]
 Autor: GUSTAVO ANTONIO SBRISSA[BR]
 Título do registro: Churrasqueiras
 Data de depósito: 18/03/2024
 Classificação: 07-02
 Procurador: FÁBIA MARIA SBRISSA DAL MONTE

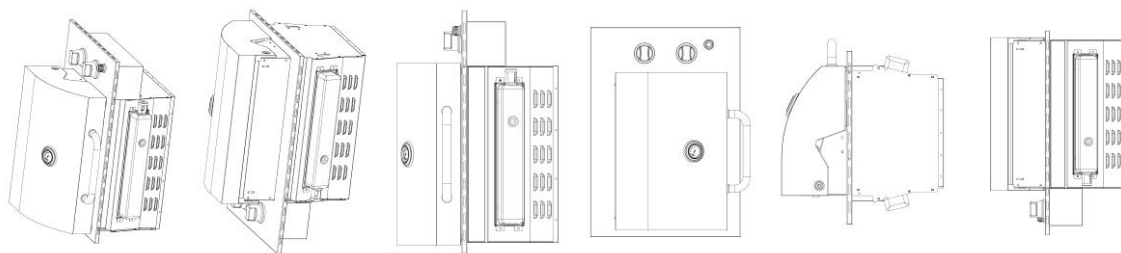

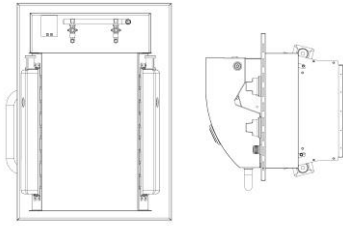

BR302024001309-4

Concessão de registro

Código de despacho: 158

Titular: SAMSUNG ELECTRONICS CO., LTD. [KR]

Autor: KIHONG KIM[KP], JAENEUNG LEE[KP], JANGHO KIM[KP] e SANGHYEON NA[KP]

Título do registro: Aparelhos de televisão

Data de depósito: 18/03/2024

Prioridade unionista: 30-2023-0037023 19/09/2023 KR

Classificação: 14-03

Procurador: Alicia Kristina Daniel Shores

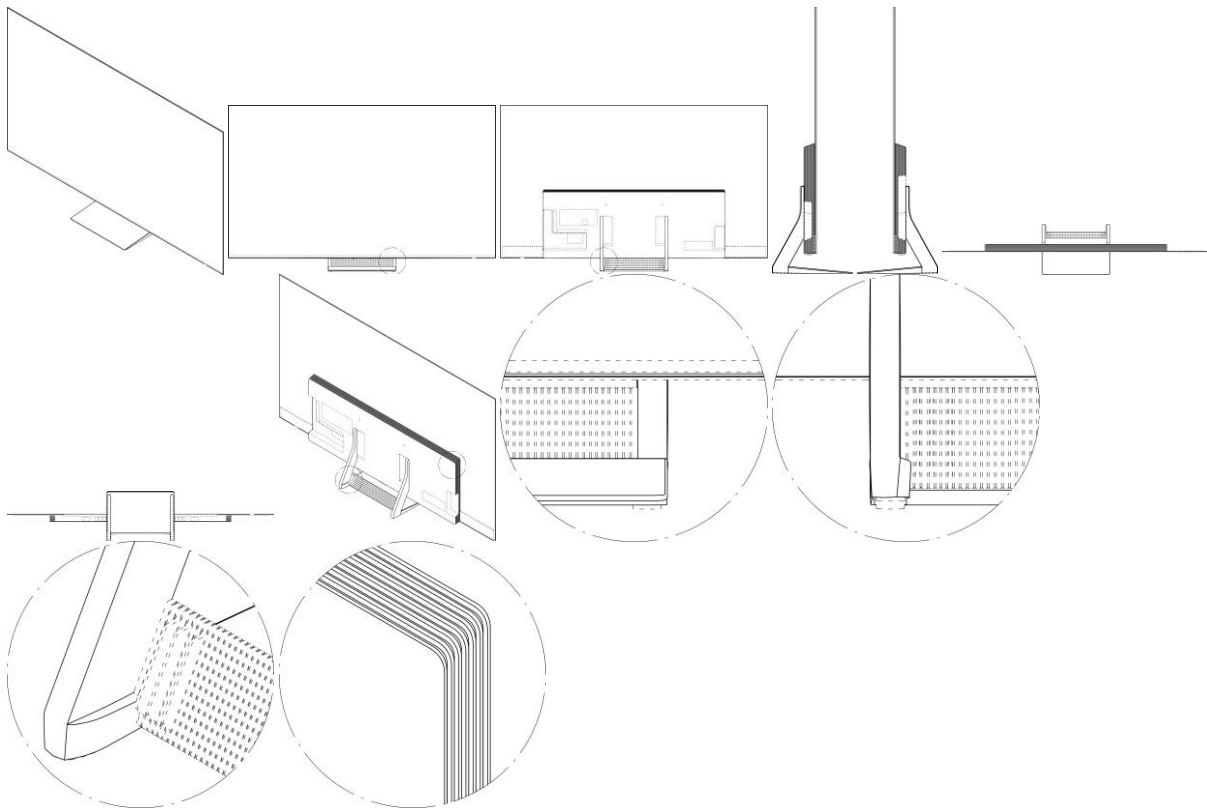

BR302024001310-8

Concessão de registro

Código de despacho: 158

Titular: CALÇADOS BIBI LTDA [BR/RS]

Autor: MARLIN JOSE KOHLRAUSCH[BR]

Título do registro: CALÇADO

Data de depósito: 18/03/2024

Classificação: 02-04

Procurador: Alberto Jeronimo Guerra Neto



BR302024001312-4

Concessão de registro
 Código de despacho: 158
Titular: LUCIANA RAUNAIMER [BR/SP]
 Autor: LUCIANA RAUNAIMER[BR]
 Título do registro: Cômodas
 Data de depósito: 18/03/2024
 Classificação: 06-04

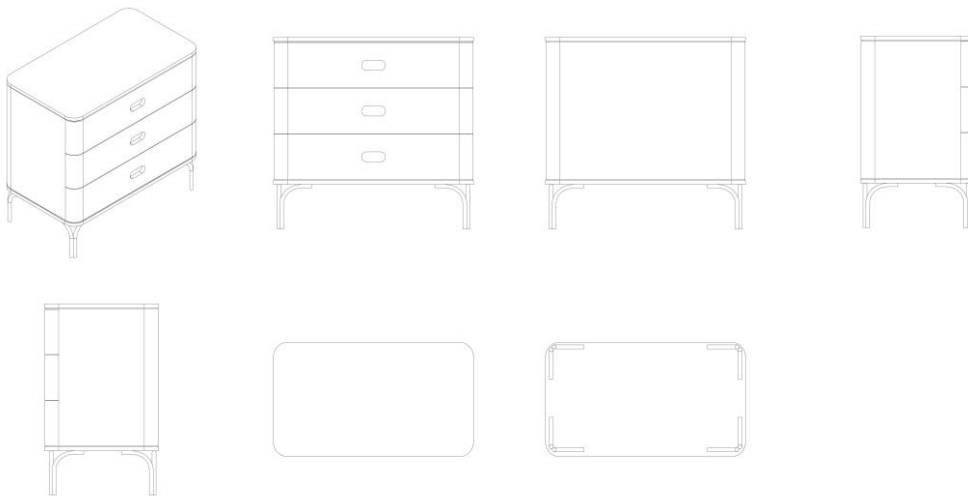

BR302024001313-2

Concessão de registro
 Código de despacho: 158
Titular: LUCIANA RAUNAIMER [BR/SP]
 Autor: LUCIANA RAUNAIMER[BR]
 Título do registro: Cômodas
 Data de depósito: 18/03/2024
 Classificação: 06-04

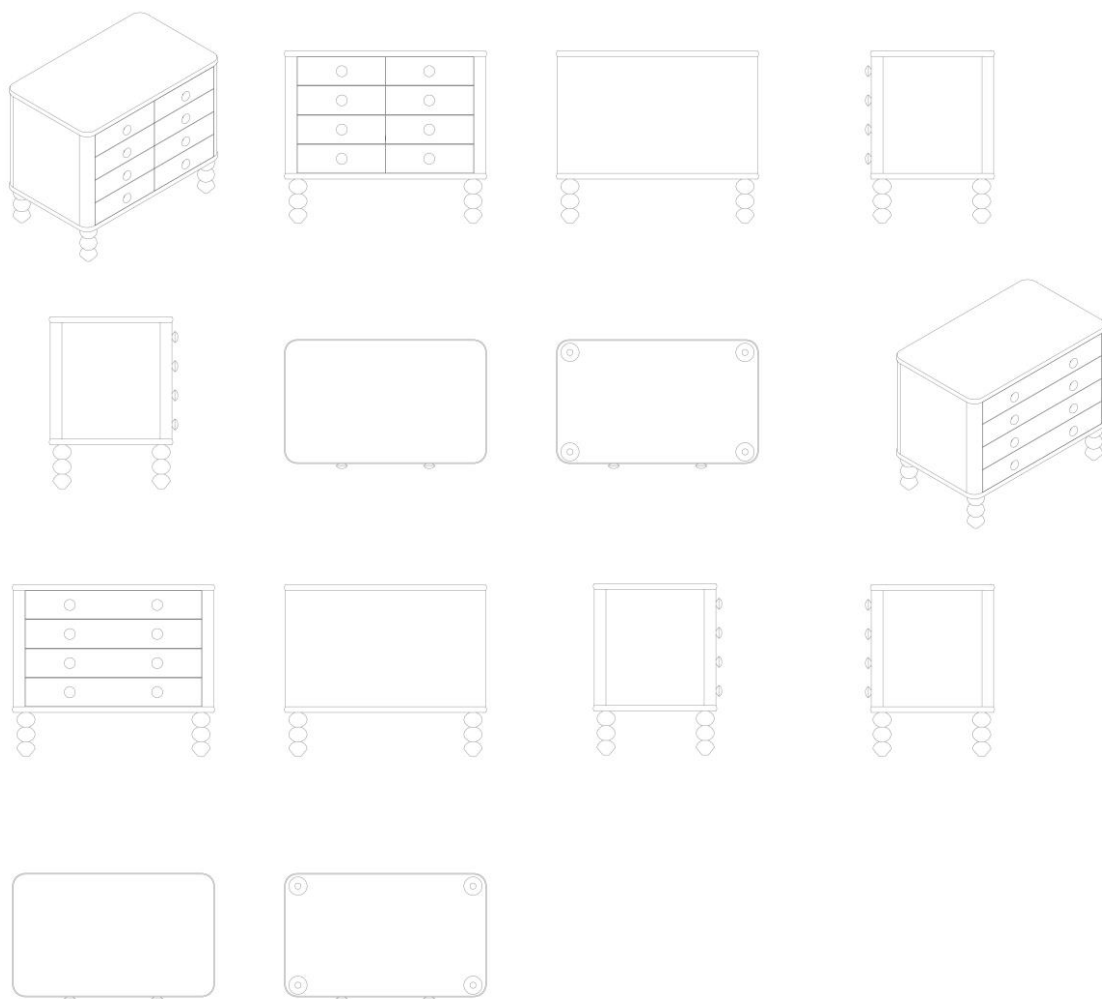

BR302024001315-9

Concessão de registro
Código de despacho: 158
Títular: LUCIANA RAUNAIMER [BR/SP]
Autor: LUCIANA RAUNAIMER[BR]
Título do registro: Cômodas
Data de depósito: 18/03/2024
Classificação: 06-04

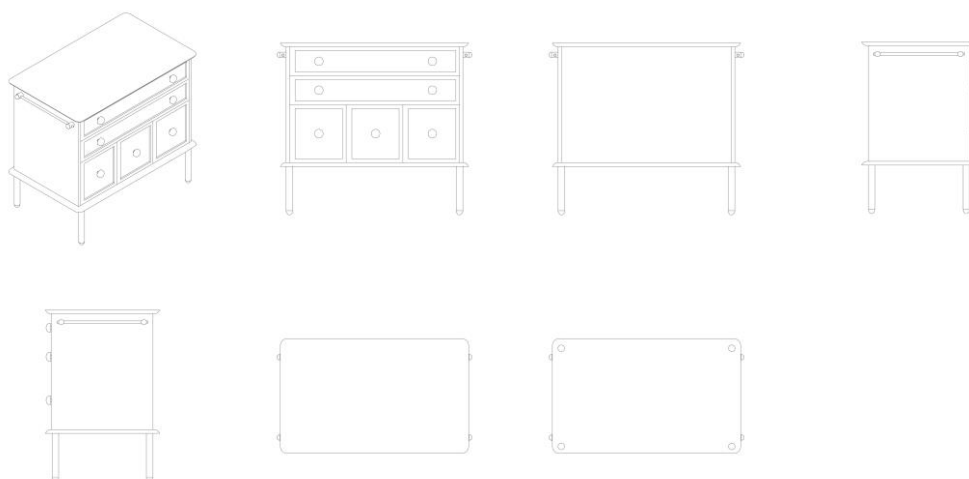

BR302024001319-1

Concessão de registro
Código de despacho: 158
Títular: TRIBOSHOP COMERCIO DE CALCADOS LTDA [BR/SP]
Autor: MÁRCIO FERREIRA CINTRA[BR]
Título do registro: Bolsa
Data de depósito: 19/03/2024
Classificação: 03-01
Procurador: William Santos Leal



BR302024001321-3

Concessão de registro
Código de despacho: 158
Títular: RAFAEL RUFINO NEGRI 32085902880 [BR/SP]
Autor: RAFAEL RUFINO NEGRI[BR]
Título do registro: Mesas de cabeceira
Data de depósito: 19/03/2024
Classificação: 06-03
Procurador: Celino Bento de Souza

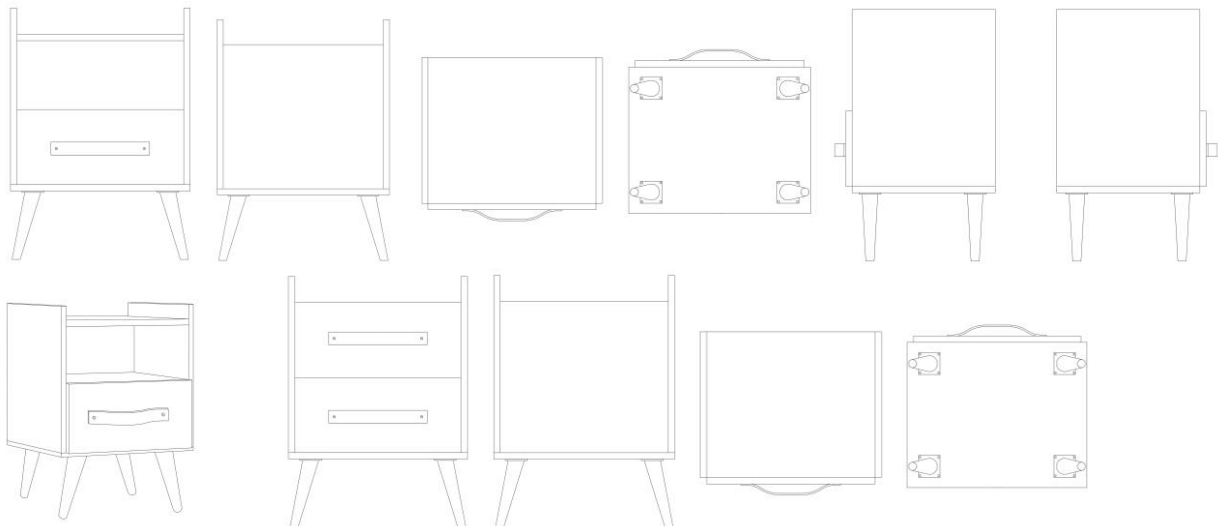

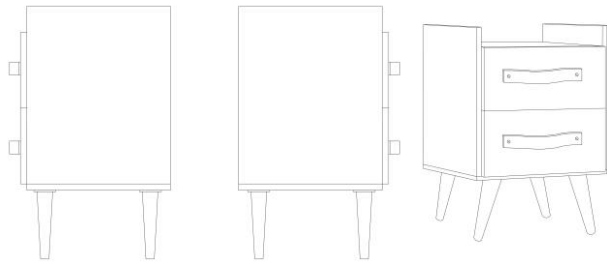

BR302024001322-1

Concessão de registro
 Código de despacho: 158
Titular: JADERSON DE ALMEIDA [BR/SC]
 Autor: JADERSON DE ALMEIDA[BR]
 Título do registro: Balcões
 Data de depósito: 19/03/2024
 Classificação: 06-03

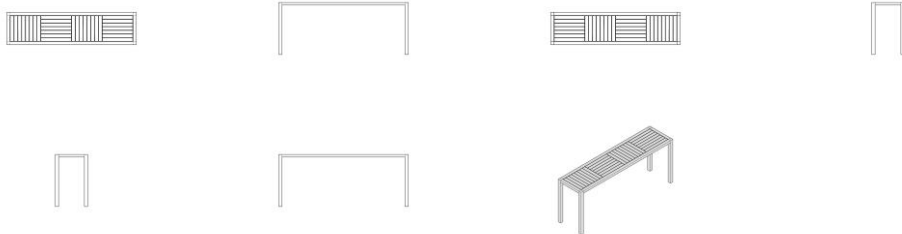

BR302024001323-0

Concessão de registro
 Código de despacho: 158
Titular: JADERSON DE ALMEIDA [BR/SC]
 Autor: JADERSON DE ALMEIDA[BR]
 Título do registro: Bancos
 Data de depósito: 19/03/2024
 Classificação: 06-01



BR302024001324-8

Concessão de registro
 Código de despacho: 158
Titular: JADERSON DE ALMEIDA [BR/SC]
 Autor: JADERSON DE ALMEIDA[BR]
 Título do registro: Bancos
 Data de depósito: 19/03/2024
 Classificação: 06-01

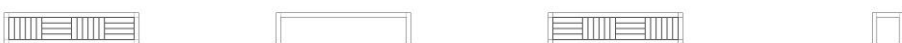



BR302024001325-6

Concessão de registro
 Código de despacho: 158
Titular: JADERSON DE ALMEIDA [BR/SC]
 Autor: JADERSON DE ALMEIDA[BR]
 Título do registro: Biombos
 Data de depósito: 19/03/2024
 Classificação: 06-06

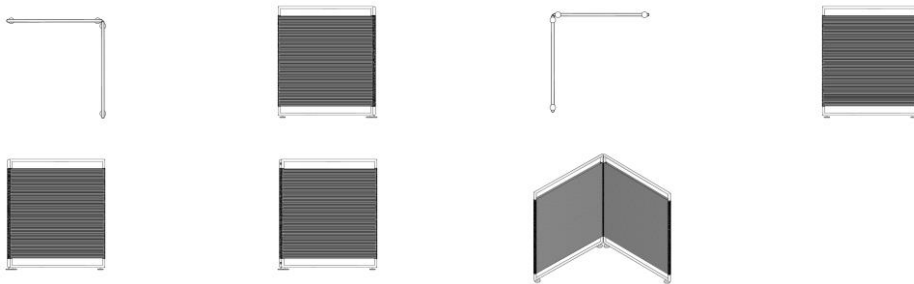

BR302024001327-2

Concessão de registro
 Código de despacho: 158
Titular: JADERSON DE ALMEIDA [BR/SC]
 Autor: JADERSON DE ALMEIDA[BR]
 Título do registro: Cadeiras
 Data de depósito: 19/03/2024
 Classificação: 06-01

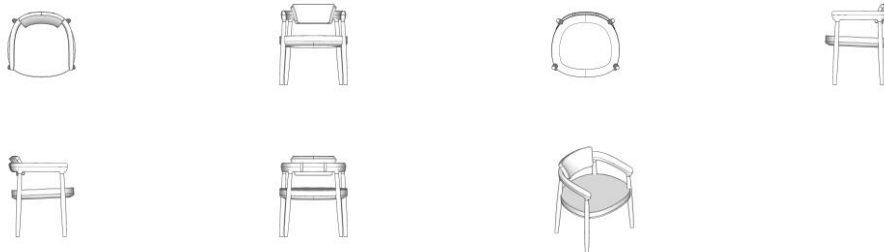

BR302024001329-9

Concessão de registro
 Código de despacho: 158
Titular: JADERSON DE ALMEIDA [BR/SC]
 Autor: JADERSON DE ALMEIDA[BR]
 Título do registro: Cadeiras
 Data de depósito: 19/03/2024
 Classificação: 06-01





BR302024001330-2

Concessão de registro
 Código de despacho: 158
Titular: JADERSON DE ALMEIDA [BR/SC]
 Autor: JADERSON DE ALMEIDA[BR]
 Título do registro: Cadeiras
 Data de depósito: 19/03/2024
 Classificação: 06-01



BR302024001331-0

Concessão de registro
 Código de despacho: 158
Titular: JADERSON DE ALMEIDA [BR/SC]
 Autor: JADERSON DE ALMEIDA[BR]
 Título do registro: Cadeiras
 Data de depósito: 19/03/2024
 Classificação: 06-01

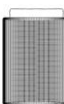
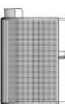

BR302024001332-9

Concessão de registro
 Código de despacho: 158
Titular: JADERSON DE ALMEIDA [BR/SC]
 Autor: JADERSON DE ALMEIDA[BR]
 Título do registro: Cadeiras
 Data de depósito: 19/03/2024
 Classificação: 06-01





BR302024001333-7

Concessão de registro
 Código de despacho: 158
Títular: JADERSON DE ALMEIDA [BR/SC]
 Autor: JADERSON DE ALMEIDA[BR]
 Título do registro: Cestos ornamentais
 Data de depósito: 19/03/2024
 Classificação: 11-02

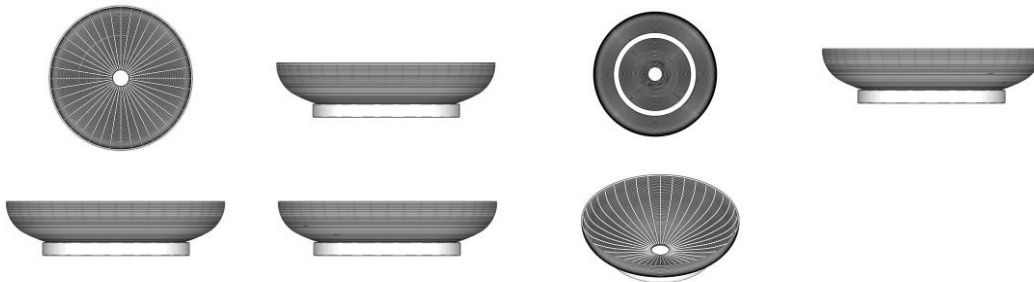

BR302024001335-3

Concessão de registro
 Código de despacho: 158
Títular: JADERSON DE ALMEIDA [BR/SC]
 Autor: JADERSON DE ALMEIDA[BR]
 Título do registro: Chaise longues
 Data de depósito: 19/03/2024
 Classificação: 06-01

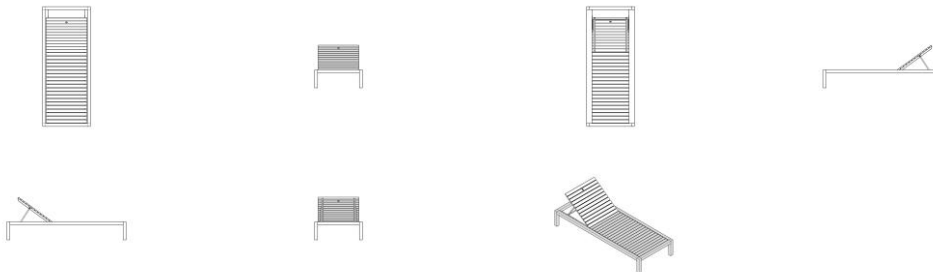

BR302024001336-1

Concessão de registro
 Código de despacho: 158
Títular: JADERSON DE ALMEIDA [BR/SC]
 Autor: JADERSON DE ALMEIDA[BR]
 Título do registro: Estantes
 Data de depósito: 19/03/2024
 Classificação: 06-04



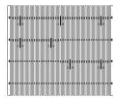

BR302024001337-0

Concessão de registro
Código de despacho: 158
Títular: JADERSON DE ALMEIDA [BR/SC]
Autor: JADERSON DE ALMEIDA[BR]
Título do registro: Suportes para arranjos de flor
Data de depósito: 19/03/2024
Classificação: 11-02



Concessão em designação

Os registros de desenho industrial, listados a seguir, foram concedidos, nos termos dos artigos 106 da Lei da Propriedade Industrial (LPI, lei n.º 9.279, de 14 de maio de 1996).

Art. 100. Não é registrável como desenho industrial:

I - o que for contrário à moral e aos bons costumes ou que ofenda a honra ou imagem de pessoas, ou atente contra liberdade de consciência, crença, culto religioso ou ideia e sentimentos dignos de respeito e veneração;

II - a forma necessária comum ou vulgar do objeto ou, ainda, aquela determinada essencialmente por considerações técnicas ou funcionais.

Art. 101. O pedido de registro, nas condições estabelecidas pelo INPI, conterà:

I - requerimento;

II - relatório descritivo, se for o caso;

III - reivindicações, se for o caso;

IV - desenhos ou fotografias;

V - campo de aplicação do objeto; e

VI - comprovante do pagamento da retribuição relativa ao depósito.

Parágrafo único. Os documentos que integram o pedido de registro deverão ser apresentados em língua portuguesa.

Art. 104. O pedido de registro de desenho industrial terá que se referir a um único objeto, permitida uma pluralidade de variações, desde que se destinem ao mesmo propósito e guardem entre si a mesma característica distintiva preponderante, limitado cada pedido ao máximo de 20 (vinte) variações.

Parágrafo único. O desenho deverá representar clara e suficientemente o objeto e suas variações, se houver, de modo a possibilitar sua reprodução por técnico no assunto.

Art. 106. Depositado o pedido de registro de desenho industrial e observado o disposto nos arts. 100, 101 e 104, será automaticamente publicado e simultaneamente concedido o registro, expedindo-se o respectivo certificado.

Os certificados dos registros de desenho industrial ora concedidos estarão disponíveis no site do INPI (www.inpi.gov.br), em até 60 (sessenta) dias contados da publicação desta RPI.).

BR312023233536-0
DM/233536

Concessão de registro (Haia)

Código de despacho: 1233

Titular: Bandit Industries, Inc. [US]

Autor: Variação 1 : Kyle Douglas Kimbell[US]

Título do registro: Variação 1 : Corpo de ferramenta para uso com uma máquina de processamento de resíduos usada na redução de materiais residuais

Data de depósito: 23/10/2023

Prioridade unionista: Variação 1 : 29/890412 24/04/2023 US

Classificação: 15-03

Procurador: Steven W. Hays, HOWARD and HOWARD PLLC

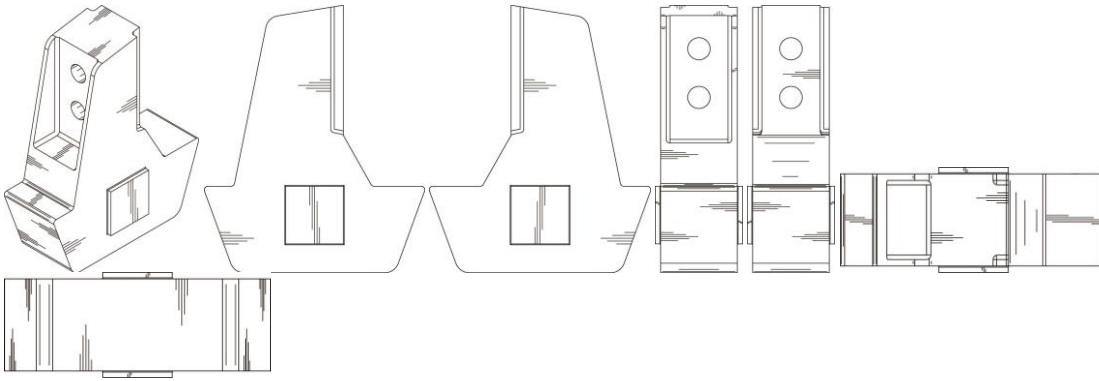

BR312023233572-6
DM/233572

Concessão de registro (Haia)

Código de despacho: 1233

Titular: Volvo Truck Corporation [SE]

Autor: Variação 1 : Alireza Tajik[SE], Variação 1 : Ismail Ovacik[SE] e Variação 1 : Sinisa Briglevic[DE]

Título do registro: Variação 1 : Modelo em escala

Data de depósito: 29/11/2023

Prioridade unionista: Variação 1 : 015023441 01/06/2023 EM

Classificação: 21-01

Procurador: Prinz and Partner mbB Patent- und Rechtsanwälte



BR312024235698-0
DM/235698

Concessão de registro (Haia)

Código de despacho: 1233

Titular: RAICAM DRIVELINE S.R.L. [IT]

Autor: Variação 1 : Massimo DI SIPIO[IT], Variação 1 : Matteo GIACCARDI[IT], Variação 1 : Francesco VALVANO[IT] e Variação 1 : Sandro BONARDO[IT]

Título do registro: Variação 1 : Disco de freio

Data de depósito: 26/02/2024

Classificação: 12-16

Procurador: JACOBACCI and PARTNERS S.p.A.

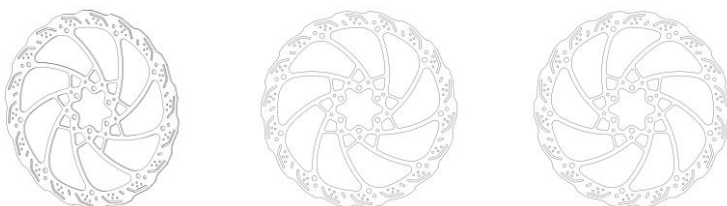



BR312024236384-6
DM/236384

Concessão de registro (Haia)
Código de despacho: 1233
Titular: Portman Lights Sp. z o. o. [PL]
Autor: Variação 1 : Lukasz Szejna[PL]
Título do registro: Variação 1 : Dispositivo de iluminação de palco

Data de depósito: 20/02/2024
Prioridade unionista: Variação 1 : 015034107-0001 15/09/2023 EM
Classificação: 26-03

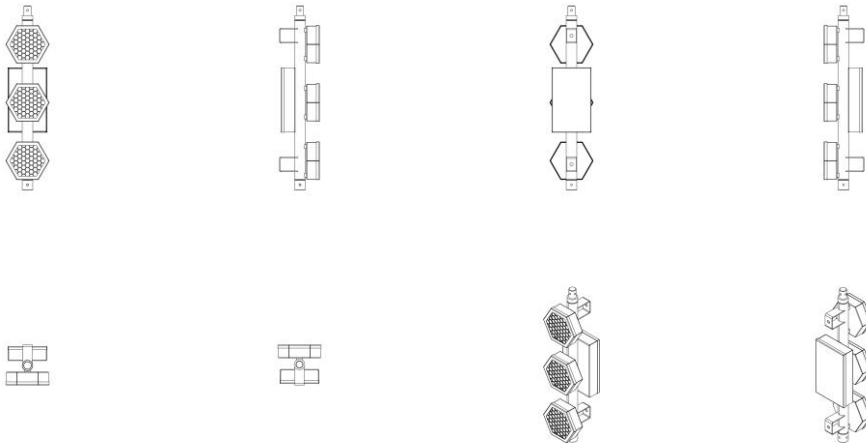

BR312024236424-9
DM/236424

Concessão de registro (Haia)
Código de despacho: 1233
Titular: SYMBIO FRANCE [FR]
Autor: Variação 1 : Renan LEGLOIRE[ES]
Título do registro: Variação 1 : Automóvel

Data de depósito: 09/04/2024
Prioridade unionista: Variação 1 : 015036873-0001 12/10/2023 EM
Classificação: 12-08
Procurador: CABINET LAVOIX

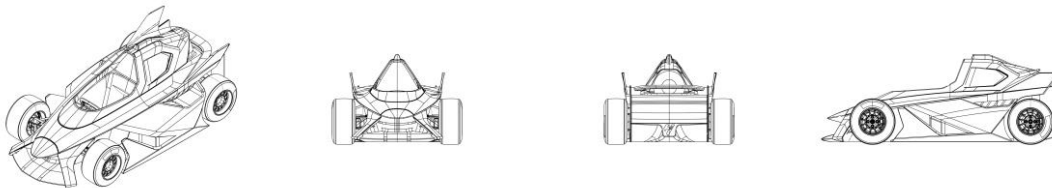

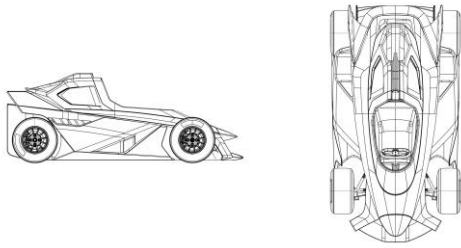

BR312024236488-5
DM/236488

Concessão de registro (Haia)
Código de despacho: 1233
Titular: CHERY AUTOMOBILE CO., LTD. [CN]
Autor: Variação 1 : Xinhua Gao[CN]
Título do registro: Variação 1 : Automóvel

Data de depósito: 07/03/2024
Prioridade unionista: Variação 1 : 202330590504.3 11/09/2023 CN
Classificação: 12-08
Procurador: BEIJING SAN GAO YONG XIN INTELLECTUAL PROPERTY AGENCY CO., LTD.

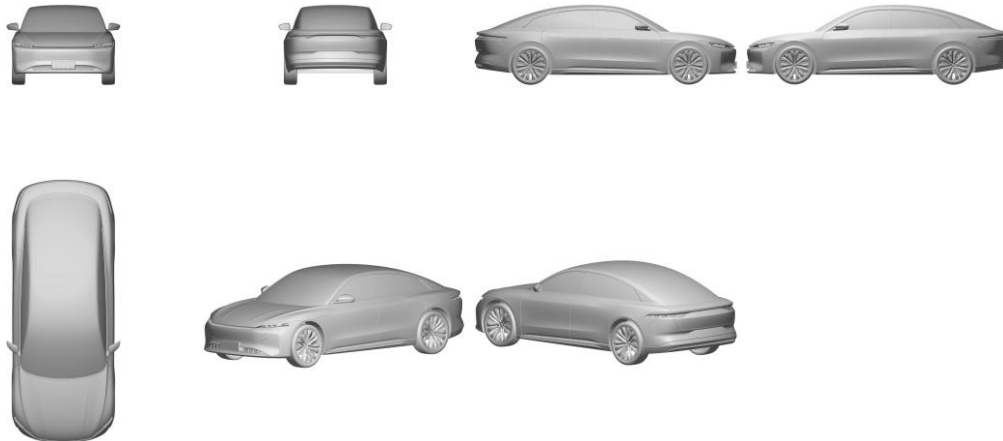

BR312024236489-3
DM/236489

Concessão de registro (Haia)
Código de despacho: 1233
Titular: CHERY AUTOMOBILE CO., LTD. [CN]
Autor: Variação 1 : Xinhua Gao[CN]
Título do registro: Variação 1 : Automóvel

Data de depósito: 07/03/2024
Prioridade unionista: Variação 1 : 202330608678.8 18/09/2023 CN
Classificação: 12-08
Procurador: BEIJING SAN GAO YONG XIN INTELLECTUAL PROPERTY AGENCY CO., LTD.



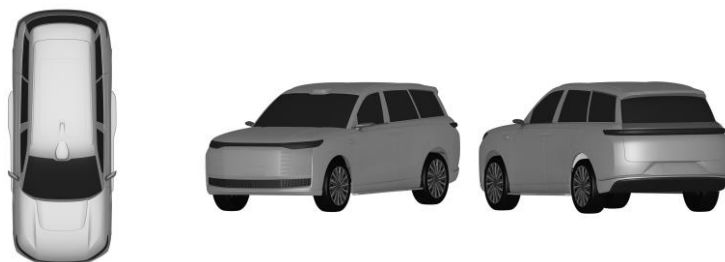

BR312024236515-6
DM/236515

Concessão de registro (Haia)

Código de despacho: 1233

Titular: EUROMOBILE INTERIORES S/A [BR/SP]

Autor: Variação 1 : Patricia Anastassiadis[BR] e Variação 2 : Patricia Anastassiadis[BR]

Título do registro:

Variação 1 : Chaises longue

Variação 2 : Chaises longue

Data de depósito: 08/03/2024

Classificação: 06-01

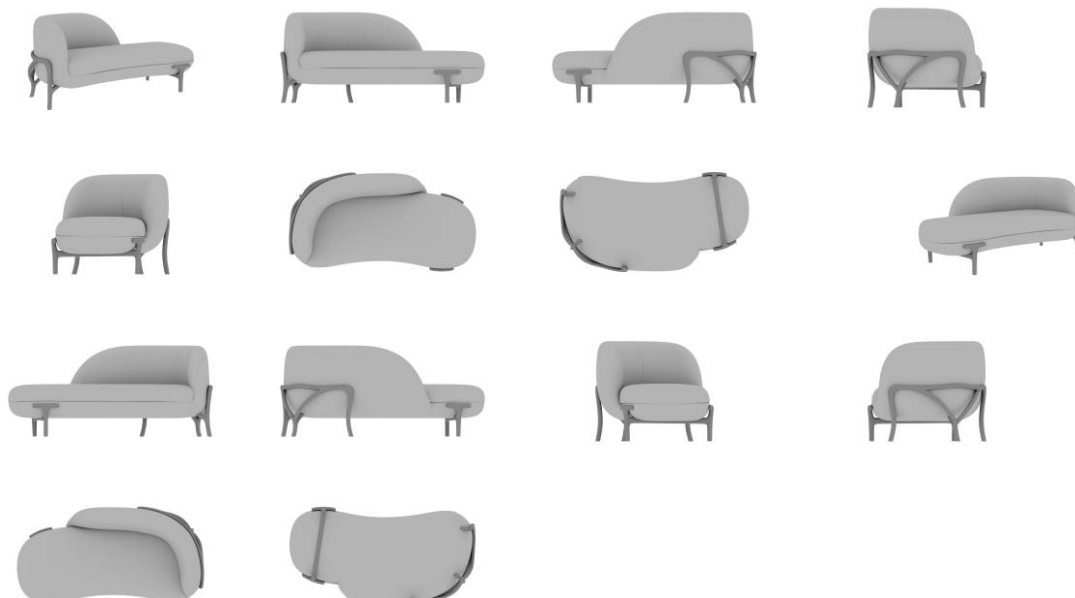

BR312024236532-6
DM/236532

Concessão de registro (Haia)

Código de despacho: 1233

Titular: ALPLA Werke Alwin Lehner GmbH and Co. KG [AT]

Autor: Variação 1 : Jean Ingenbrand[DE] e Variação 1 : Jennifer Hueskes[DE]

Título do registro: Variação 1 : Recipiente

Data de depósito: 25/03/2024

Classificação: 09-02

Procurador: Swisspat Riederer Hasler Patentanwälte AG

Detalhes do despacho: A prioridade unionista reivindicada foi recusada, por não ter sido informado um código WIPO-DAS, nem apresentada cópia do documento de origem adequado, no prazo de 90 (noventa) dias a contar da data de publicação do registro pela Secretaria Internacional, contendo data, número de depósito e representação (desenhos ou fotografias) do desenho industrial reivindicado, acompanhado de sua tradução simples.



BR312024236548-2
DM/236548

Concessão de registro (Haia)
Código de despacho: 1233
Titular: EUROMOBILE INTERIORES S/A [BR/SP]
Autor: Variação 1 : Patricia Anastassiadis[BR]
Título do registro:
Variação 1 : Dining table

Data de depósito: 07/03/2024
Classificação: 06-03

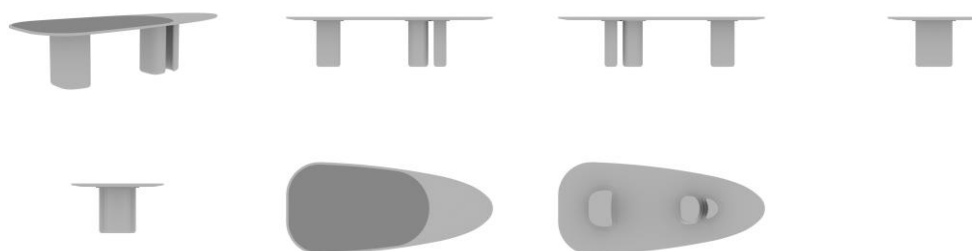

BR312024236549-0
DM/236549

Concessão de registro (Haia)
Código de despacho: 1233
Titular: EUROMOBILE INTERIORES S/A [BR/SP]
Autor: Variação 1 : Patricia Anastassiadis[BR]
Título do registro: Variação 1 : Sofá

Data de depósito: 07/03/2024
Classificação: 06-01

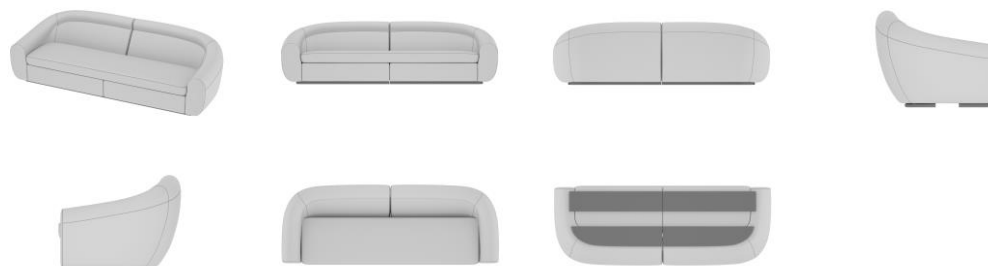

BR312024236556-3
DM/236556

Concessão de registro (Haia)
 Código de despacho: 1233
Titular: EUROMOBILE INTERIORES S/A [BR/SP]
 Autor: Variação 1 : Patricia Anastassiadis[BR]
 Título do registro: Variação 1 : Mesa lateral

Data de depósito: 04/03/2024
 Classificação: 06-03

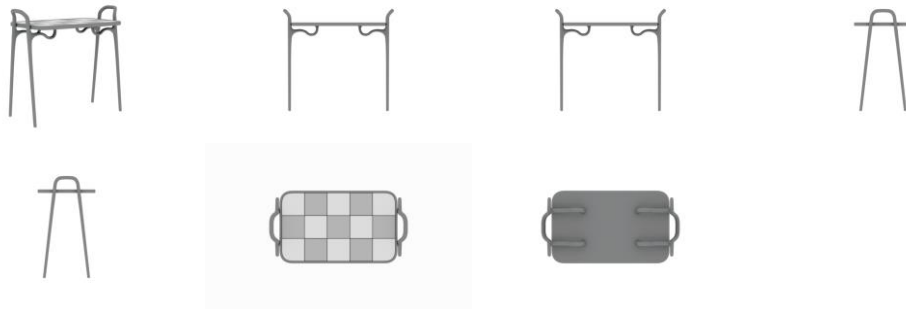

BR312024236557-1
DM/236557

Concessão de registro (Haia)
 Código de despacho: 1233
Titular: EUROMOBILE INTERIORES S/A [BR/SP]
 Autor: Variação 1 : Patricia Anastassiadis[BR] e Variação 2 : Patricia Anastassiadis[BR]
 Título do registro: Variação 1 : Assento [mobiliário]
 Variação 2 : Assento [mobiliário]

Data de depósito: 07/03/2024
 Classificação: 06-01

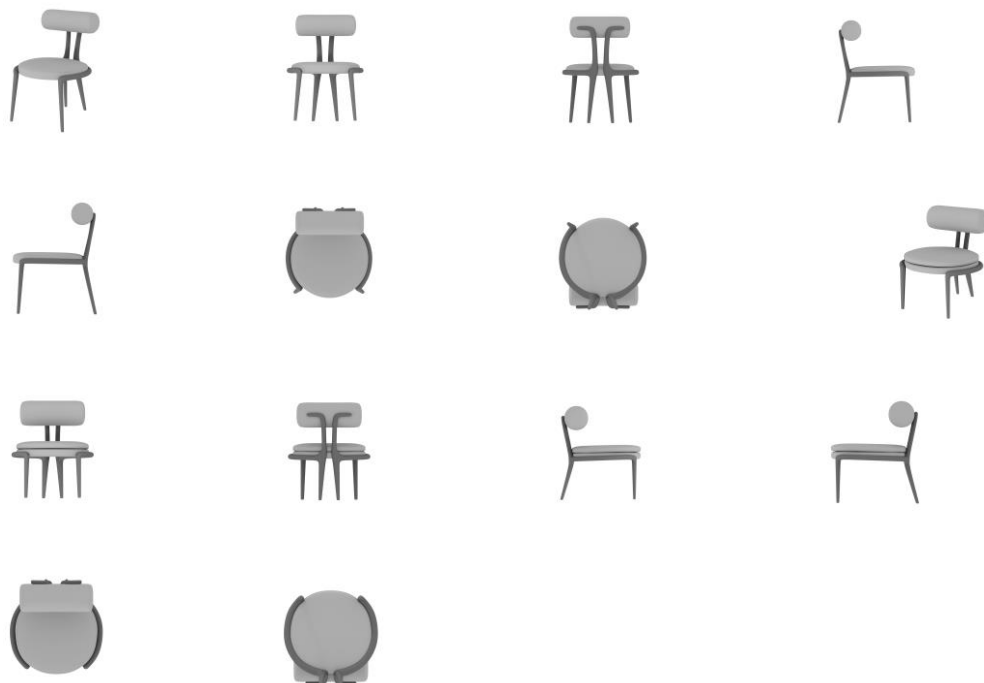

BR312024236558-0
DM/236558

Concessão de registro (Haia)
 Código de despacho: 1233
Titular: EUROMOBILE INTERIORES S/A [BR/SP]
 Autor: Variação 1 : Patricia Anastassiadis[BR] e Variação 2 : Patricia Anastassiadis[BR]
 Título do registro: Variação 1 : Assento [mobiliário]

Varição 2 : Assento [mobiliário]

Data de depósito: 07/03/2024

Classificação: 06-01



BR312024236559-8
DM/236559

Concessão de registro (Haia)

Código de despacho: 1233

Titular: EUROMOBILE INTERIORES S/A [BR/SP]

Autor: Variação 1 : Patricia Anastassiadis[BR]

Título do registro: Variação 1 : Aparador

Data de depósito: 07/03/2024

Classificação: 06-03

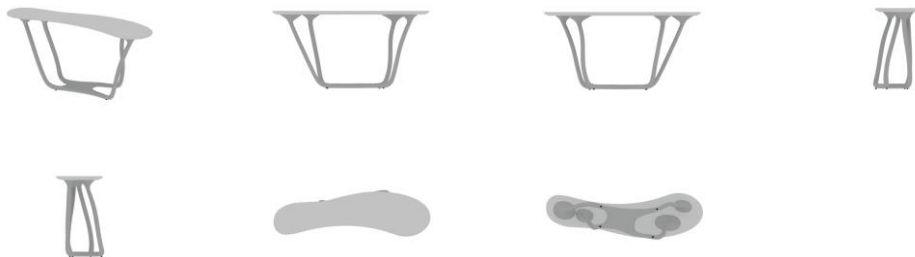

BR312024236560-1
DM/236560

Concessão de registro (Haia)

Código de despacho: 1233

Titular: EUROMOBILE INTERIORES S/A [BR/SP]

Autor: Variação 1 : Patricia Anastassiadis[BR]

Título do registro: Variação 1 : Pufe [assento]

Data de depósito: 07/03/2024

Classificação: 06-01



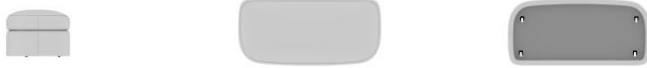

BR312024236561-0
DM/236561

Concessão de registro (Haia)
Código de despacho: 1233
Titular: EUROMOBILE INTERIORES S/A [BR/SP]
Autor: Variação 1 : Patricia Anastassiadis[BR] e Variação 2 : Patricia Anastassiadis[BR]
Título do registro: Variação 1 : Banco [mobiliário]
Variação 2 : Banco [mobiliário]

Data de depósito: 08/03/2024
Classificação: 06-01

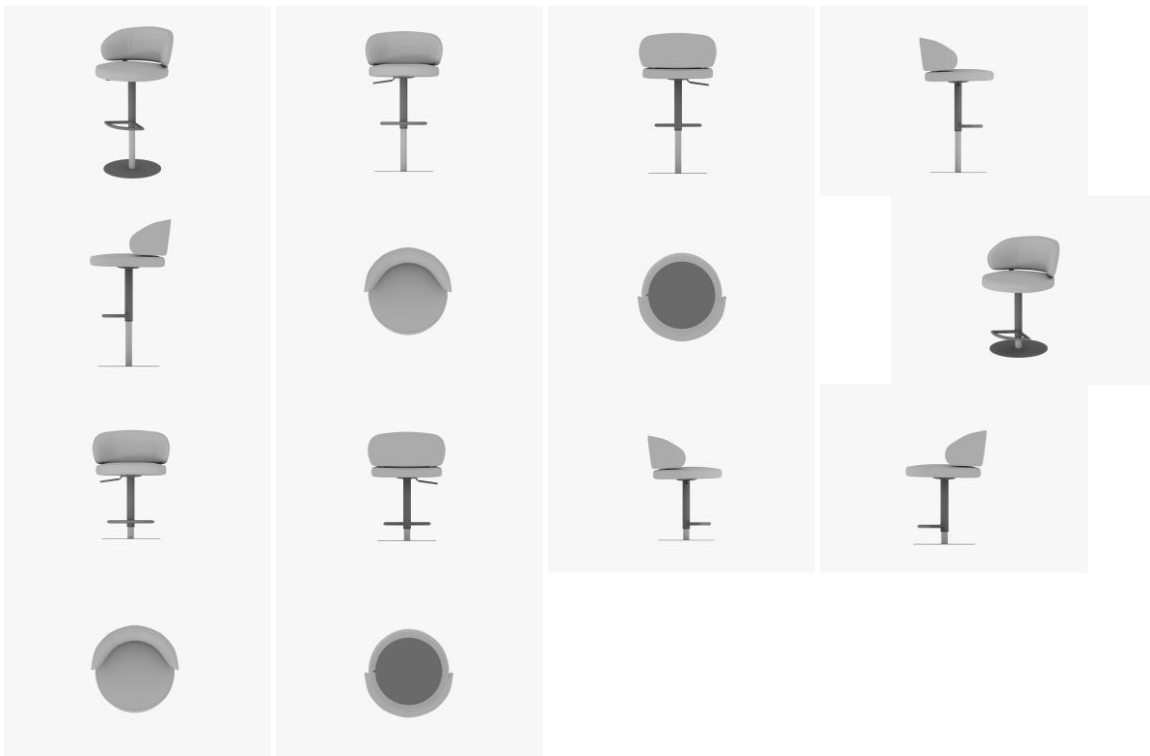

BR312024236600-4
DM/236600

Concessão de registro (Haia)
Código de despacho: 1233
Titular: ALESSI SPA SOCIETA' BENEFIT [IT] e Koninklijke Douwe Egberts B.V. [NL]
Autor: Variação 1 : Michele De Lucchi[IT]
Título do registro: Variação 1 : Máquina de café expresso

Data de depósito: 12/04/2024
Classificação: 07-02
Procurador: Studio Moradei s.n.c.



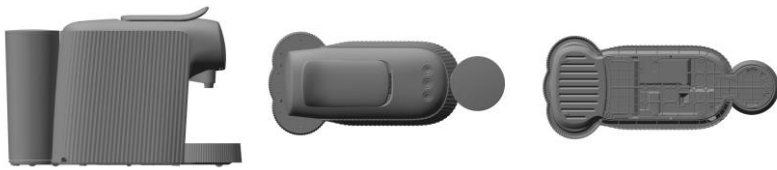

BR312024236601-2
DM/236601

Concessão de registro (Haia)
Código de despacho: 1233
Titular: Hangzhou Denghong Technology Co., Ltd. [CN]
Autor: Variação 1 : Bingbing Qi[CN]
Título do registro: Variação 1 : Câmera panorâmica-inclinação-zoom

Data de depósito: 17/04/2024
Prioridade unionista: Variação 1 : 202330674217.0 18/10/2023 CN
Classificação: 16-01
Procurador: Chofn Intellectual Property

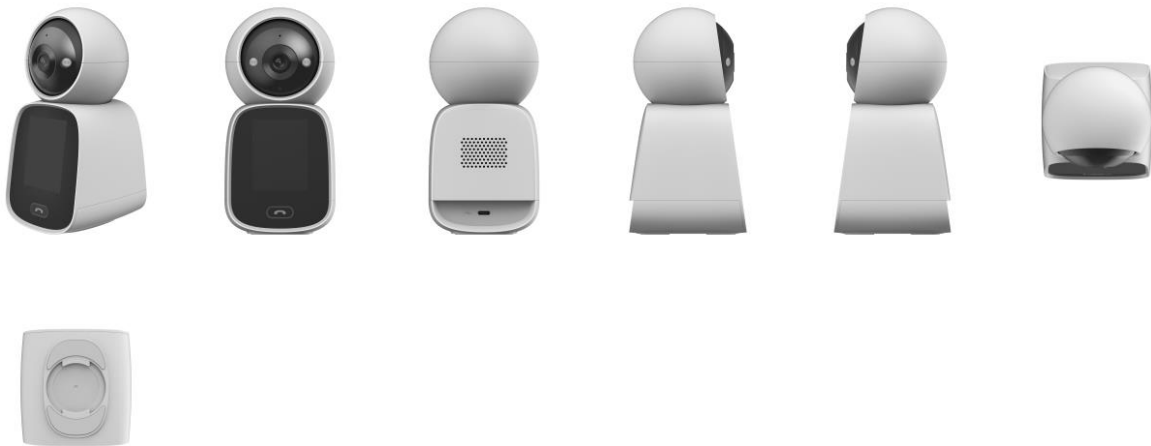

BR312024236609-8
DM/236609

Concessão de registro (Haia)
Código de despacho: 1233
Titular: Hangzhou Denghong Technology Co., Ltd. [CN]
Autor: Variação 1 : Hongtao WANG[CN]
Título do registro: Variação 1 : Câmera panorâmica-inclinação-zoom

Data de depósito: 17/04/2024
Prioridade unionista: Variação 1 : 202330674223.6 18/10/2023 CN
Classificação: 16-01
Procurador: Chofn Intellectual Property

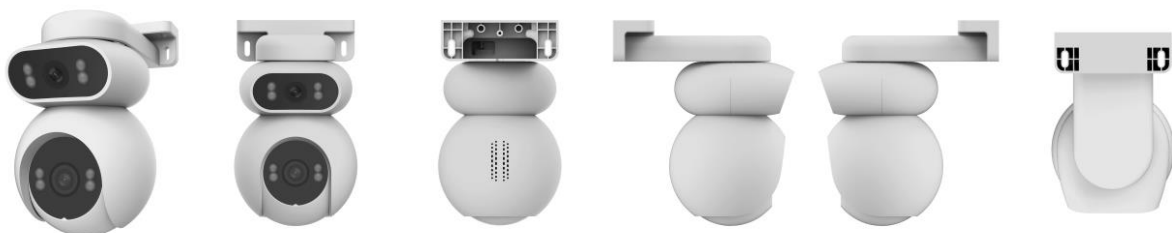



BR312024236611-0
DM/236611

Concessão de registro (Haia)
Código de despacho: 1233
Titular: BioGents AG [DE]
Autor: Variação 1 : Martin GEIER[DE]
Título do registro: Variação 1 : Armadilha para insetos

Data de depósito: 10/04/2024
Classificação: 22-06
Procurador: Reichert and Lindner Partnerschaft Patentanwälte

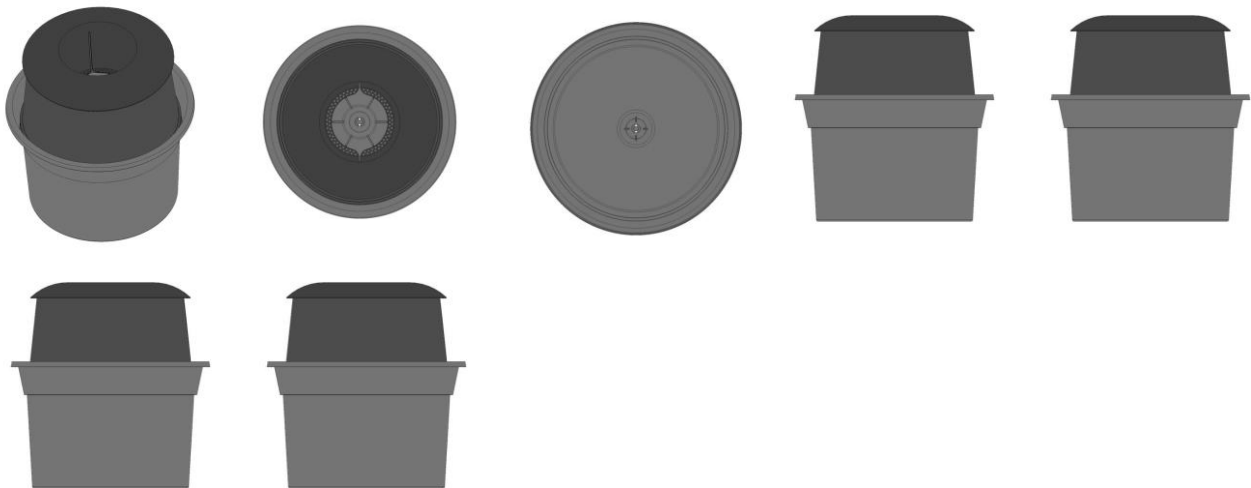

BR312024236622-5
DM/236622

Concessão de registro (Haia)
Código de despacho: 1233
Titular: STELLANTIS AUTO SAS [FR]
Autor: Variação 1 : Jean-Pierre PLOUE[FR]
Título do registro: Variação 1 : Para-choque dianteiro de veículo motorizado

Data de depósito: 13/04/2024
Classificação: 12-16

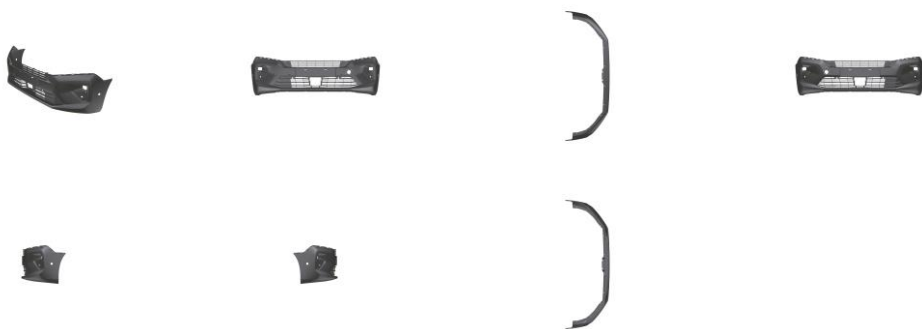

BR312024236623-3
DM/236623

Concessão de registro (Haia)
Código de despacho: 1233
Titular: STELLANTIS AUTO SAS [FR]
Autor: Variação 1 : Jean-Pierre PLOUE[FR]
Título do registro: Variação 1 : Grade central para veículos motorizados
Data de depósito: 13/04/2024
Prioridade unionista: Variação 1 : 015037076-0001 13/10/2023 EM
Classificação: 12-16

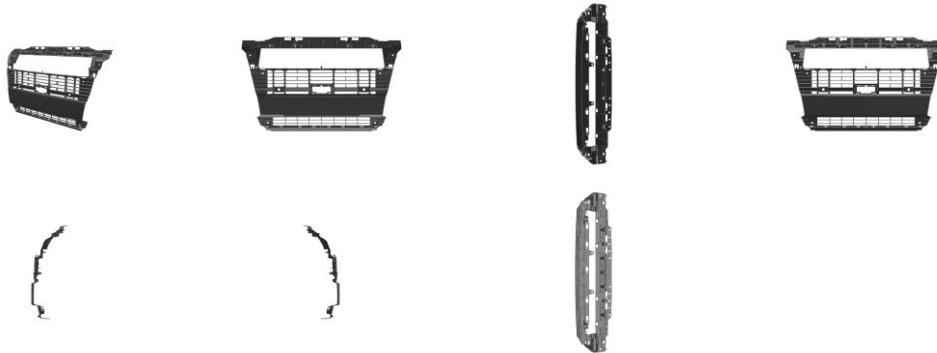

BR312024236624-1
DM/236624

Concessão de registro (Haia)
Código de despacho: 1233
Titular: SHARK [FR]
Autor: Variação 1 : Benoit Lavit[FR]
Título do registro: Variação 1 : Capacete de motociclista

Data de depósito: 18/04/2024
Classificação: 02-03
Procurador: Cabinet GERMAIN and MAUREAU



BR312024236633-0
DM/236633

Concessão de registro (Haia)
Código de despacho: 1233
Titular: CEVA SANTE ANIMALE [FR]
Autor: Variação 1 : Florence Guimberteau[FR], Variação 1 : Sandrine Lacoste[FR] e Variação 1 : Edouard Timsit[FR]
Título do registro: Variação 1 : Argola de nariz para animais

Data de depósito: 11/04/2024
Prioridade unionista: Variação 1 : 015036105-0001 11/10/2023 EM
Classificação: 30-08
Procurador: CABINET GERMAIN ET MAUREAU

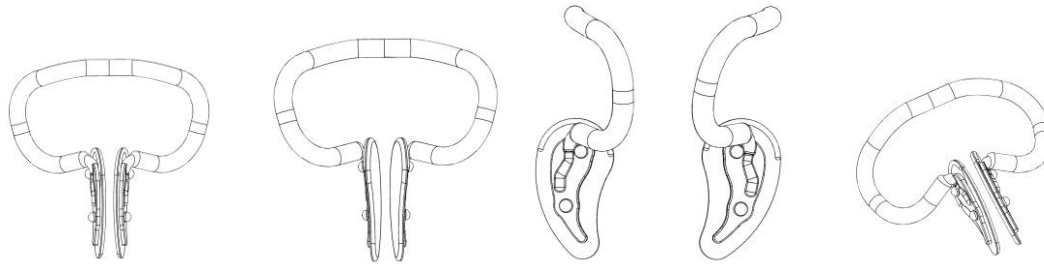

BR312024236650-0
DM/236650

Concessão de registro (Haia)
Código de despacho: 1233
Titular: Thenextpangea, S.L. [ES]
Autor: Variação 1 : Mario Rodríguez Mazón[ES]
Título do registro: Variação 1 : Dispositivo para detecção de patógenos industriais
Data de depósito: 12/04/2024
Classificação: 10-05
Procurador: Clarke, Modet y Cia. S.L.

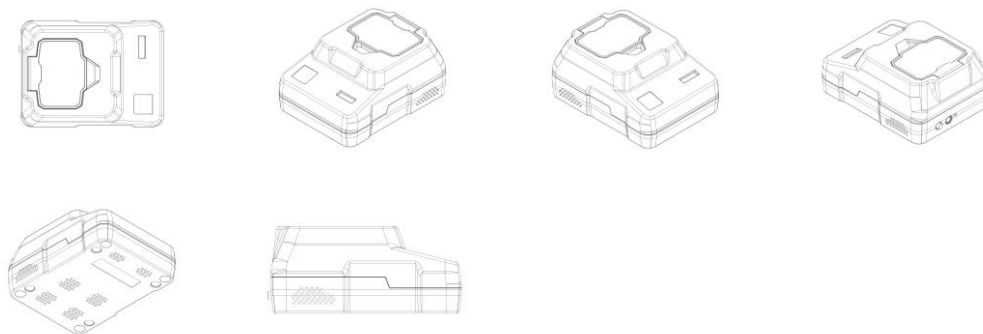

BR312024236664-0
DM/236664

Concessão de registro (Haia)
Código de despacho: 1233
Titular: Fujian LANDI Commercial Equipment Co., Ltd. [CN]
Autor: Variação 1 : Changfa HU[CN], Variação 1 : Yunbin ZHENG[CN], Variação 1 : Xiaoquan ZHANG[CN], Variação 1 : Zhiyong YE[CN] e Variação 1 : Jie LIU[CN]
Título do registro: Variação 1 : Caixa registradora

Data de depósito: 20/03/2024
Prioridade unionista: Variação 1 : 202330847669.4 22/12/2023 CN
Classificação: 18-01
Procurador: BORSAM INTELLECTUAL PROPERTY LTD.

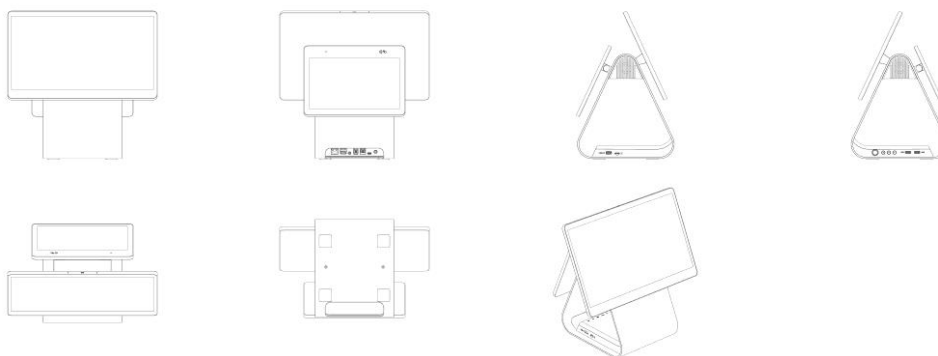

BR312024236665-9
DM/236665

Concessão de registro (Haia)
Código de despacho: 1233
Titular: Fujian LANDI Commercial Equipment Co., Ltd. [CN]
Autor: Variação 1 : Changfa HU[CN], Variação 1 : Yunbin ZHENG[CN], Variação 1 : Xiaoquan ZHANG[CN], Variação 1 :

Zhiyong YE[CN] e Variação 1 : Jie LIU[CN]
 Título do registro: Variação 1 : Caixa registradora

Data de depósito: 20/03/2024
 Prioridade unionista: Variação 1 : 202330847656.7 22/12/2023 CN
 Classificação: 18-01
 Procurador: BORSAM INTELLECTUAL PROPERTY LTD.

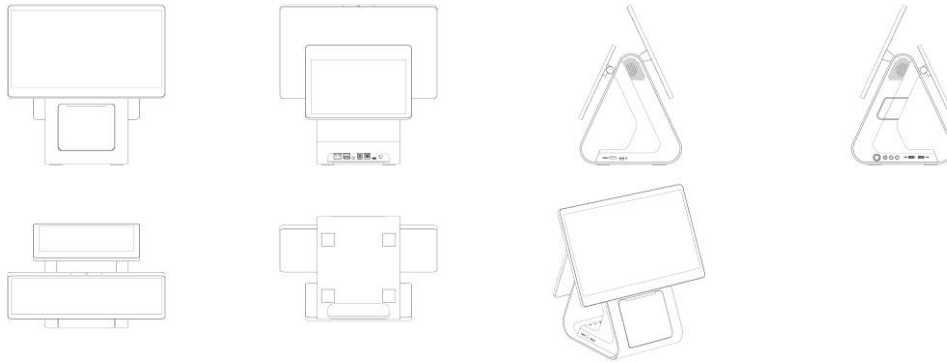

BR312024236704-3
DM/236704

Concessão de registro (Haia)
 Código de despacho: 1233

Titular: Dermapharm AG [DE]

Autor: Variação 1 : Alexander Grimm[DE], Variação 2 : Alexander Grimm[DE], Variação 3 : Alexander Grimm[DE],
 Variação 4 : Alexander Grimm[DE], Variação 5 : Alexander Grimm[DE] e Variação 6 : Alexander Grimm[DE]

Título do registro: Variação 1 : Aparelho para termoterapia

Variação 2 : Aparelho para termoterapia

Variação 3 : Aparelho para termoterapia

Variação 4 : Aparelho para termoterapia

Variação 5 : Aparelho para termoterapia

Variação 6 : Aparelho para termoterapia

Data de depósito: 16/01/2024

Prioridade unionista: Variação 1 : 015028389 18/07/2023 EM, Variação 2 : 015028389 18/07/2023 EM, Variação 3 :
 015028389 18/07/2023 EM, Variação 4 : 015028389 18/07/2023 EM, Variação 5 : 015028389 18/07/2023 EM e

Variação 6 : 015028389 18/07/2023 EM

Classificação: 24-01

Procurador: Hertin and Partner PartG mbB

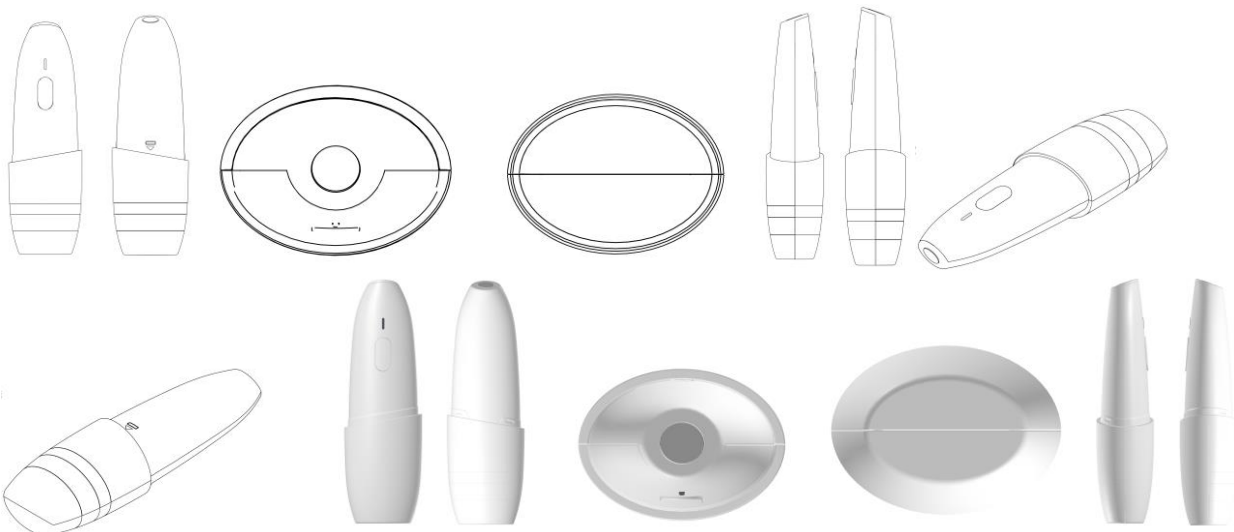

DM/236738

Código de despacho: 1233

Titular: STELLANTIS AUTO SAS [FR]

Autor: Variação 1 : Jean-Pierre PLOUE[FR], Variação 2 : Jean-Pierre PLOUE[FR], Variação 3 : Jean-Pierre PLOUE[FR] e Variação 4 : Jean-Pierre PLOUE[FR]

Título do registro: Variação 1 : Veículo motorizado

Variação 2 : Veículo motorizado

Variação 3 : Veículo motorizado

Variação 4 : Veículo motorizado

Data de depósito: 13/04/2024

Prioridade unionista: Variação 1 : 015037089-0002 13/10/2023 EM, Variação 2 : 015037089-0001 13/10/2023 EM,

Variação 3 : 015037089-0004 13/10/2023 EM e Variação 4 : 015037089-0006 13/10/2023 EM

Classificação: 12-08

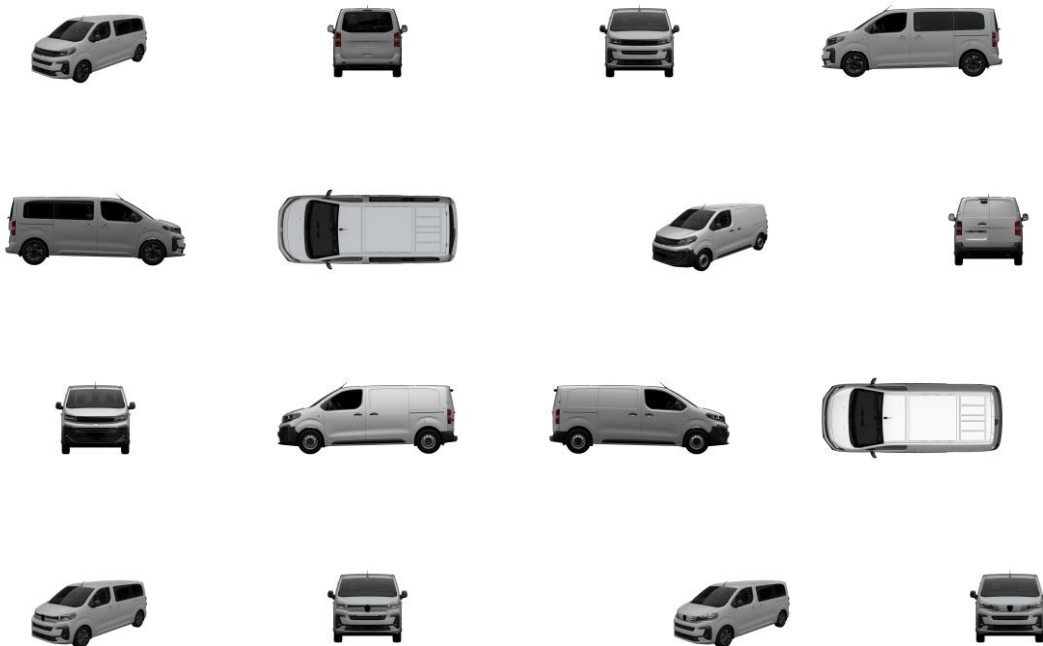

BR312024236768-0
DM/236768

Concessão de registro (Haia)

Código de despacho: 1233

Titular: Anna Christina Rodrigues Moraes de Oliva Maya [BR/SC]

Autor: Variação 1 : Anna Christina Rodrigues Moraes de Oliva Maya[BR]

Título do registro: Variação 1 : Sofá

Data de depósito: 10/04/2024

Classificação: 06-01



BR312024236784-1
DM/236784

Concessão de registro (Haia)

Código de despacho: 1233

Titular: ARIZECHUKWU NWOSU [US]

Autor: Variação 1 : ARIZECHUKWU NWOSU[US]

Título do registro: Variação 1 : Garrafa de vácuo

Data de depósito: 03/04/2024

Prioridade unionista: Variação 1 : 29/913,536 04/10/2023 US

Classificação: 07-10

Procurador: Dhiraj Jindal

Detalhes do despacho: A prioridade unionista US 18/479,835 03/10/2023 reivindicada foi recusada, uma vez que a busca utilizando os dados informados retorna uma mensagem de erro emitida pelo sistema de "Documento não disponível no DAS".

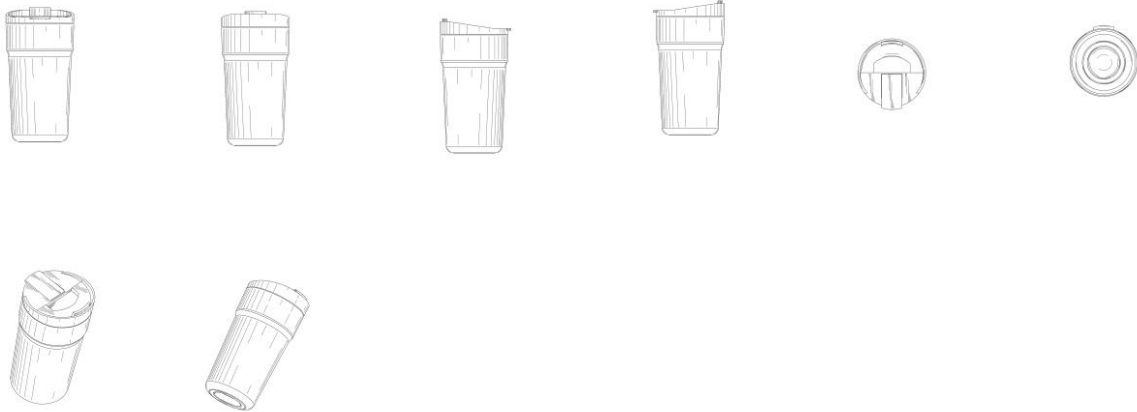

BR312024236789-2
DM/236789

Concessão de registro (Haia)

Código de despacho: 1233

Titular: EUROMOBILE INTERIORES S/A [BR/SP]

Autor: Variação 1 : Patricia Anastassiadis[BR]

Título do registro: Variação 1 : Mesa de jantar

Data de depósito: 12/03/2024

Classificação: 06-03

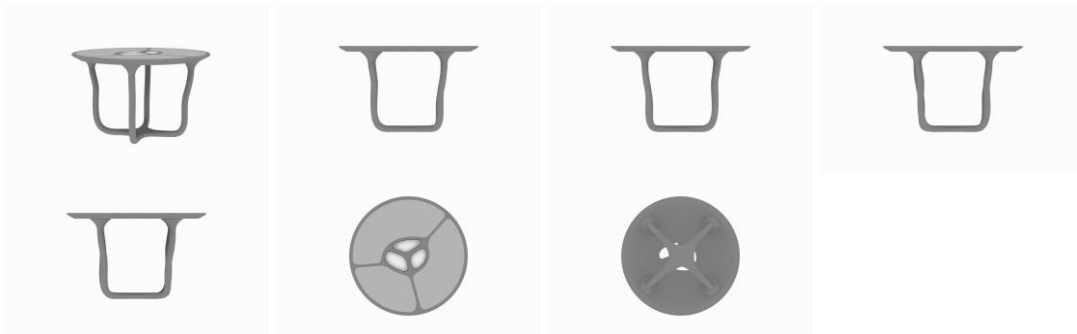

BR312024236790-6
DM/236790

Concessão de registro (Haia)

Código de despacho: 1233

Titular: EUROMOBILE INTERIORES S/A [BR/SP]

Autor: Variação 1 : Patricia Anastassiadis[BR]

Título do registro: Variação 1 : Mesa lateral

Data de depósito: 12/03/2024

Classificação: 06-03

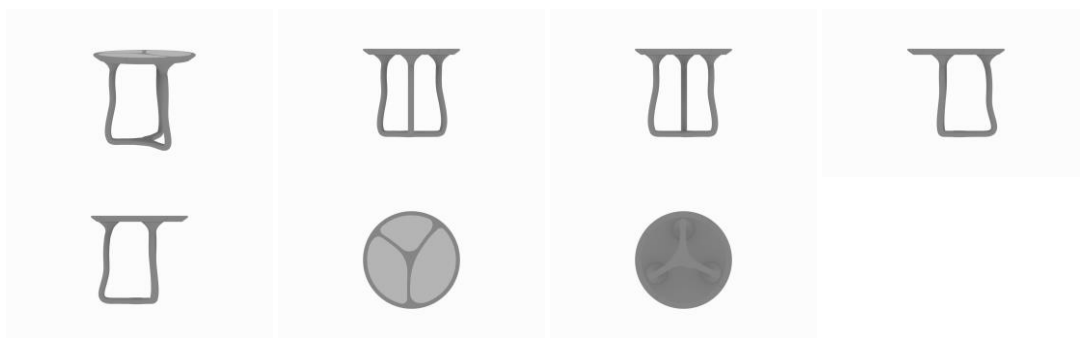

BR312024236793-0
DM/236793

Concessão de registro (Haia)

Código de despacho: 1233

Titular: LG ELECTRONICS INC. [KR]

Autor: Variação 1 : Eunbong LEE[KR], Variação 1 : Daihyung RYU[KR] e Variação 1 : Youngho KIM[KR]

Título do registro: Variação 1 : Projetor

Data de depósito: 29/03/2024

Prioridade unionista: Variação 1 : 30-2023-0043850 07/11/2023 KR

Classificação: 16-02

Procurador: Jang Won PARK

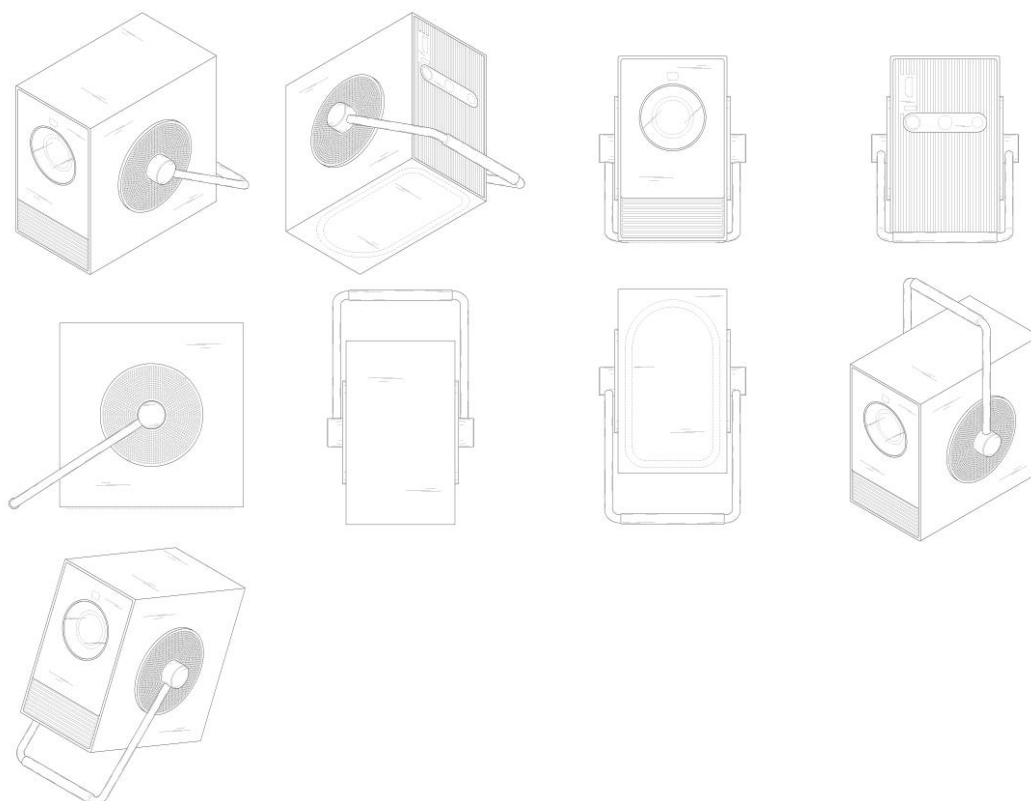

BR312024236804-0
DM/236804

Concessão de registro (Haia)

Código de despacho: 1233

Titular: J. Carranca Redondo, Lda. [PT]

Autor: Variação 1 : JOSÉ FERNANDES DE OLIVEIRA REDONDO[PT]

Título do registro: Variação 1 : Garrafa

Data de depósito: 19/01/2024

Prioridade unionista: Variação 1 : 015030001-0001 02/08/2023 EM

Classificação: 09-01

Procurador: J.PEREIRA DA CRUZ, S.A. / João PEREIRA DA CRUZ

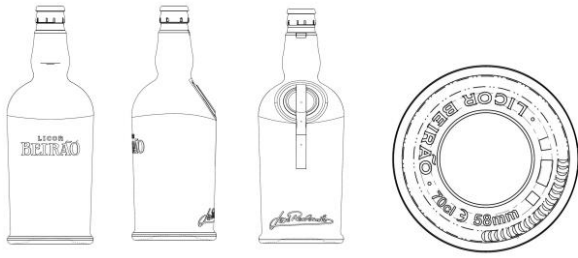

BR312024236809-0
DM/236809

Concessão de registro (Haia)
Código de despacho: 1233

Titular: EUROMOBILE INTERIORES S/A [BR/SP]

Autor: Variação 1 : Patricia Anastassiadis[BR] e Variação 2 : Patricia Anastassiadis[BR]

Título do registro: Variação 1 : Mesa de jantar

Variação 2 : Mesa de jantar

Data de depósito: 12/03/2024

Classificação: 06-03

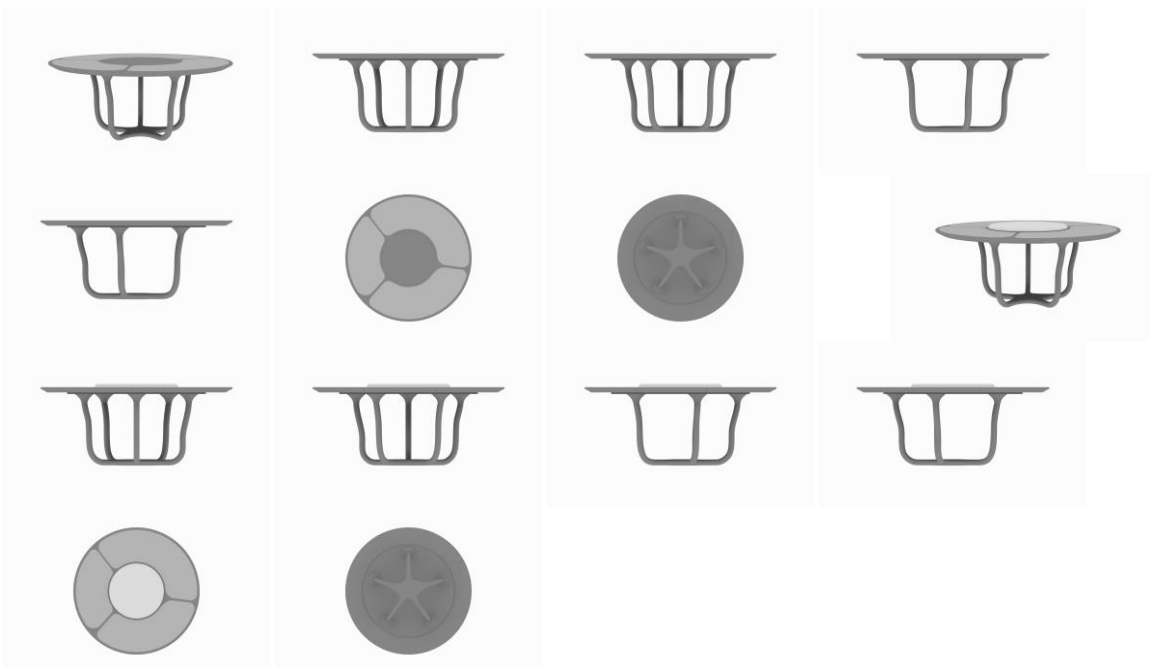

BR312024236810-4
DM/236810

Concessão de registro (Haia)
Código de despacho: 1233

Titular: EUROMOBILE INTERIORES S/A [BR/SP]

Autor: Variação 1 : Patricia Anastassiadis[BR]

Título do registro: Variação 1 : Cama

Data de depósito: 12/03/2024

Classificação: 06-02





BR312024236871-6
DM/236871

Concessão de registro (Haia)
Código de despacho: 1233
Titular: Bulgari Horlogerie S.A. [CH]
Autor: Variação 1 : Fabrizio Buonamassa Stigliani[CH]
Título do registro: Variação 1 : Caixa de relógio

Data de depósito: 11/04/2024
Classificação: 10-07
Procurador: Bulgari S.p.A. - Brand Protection

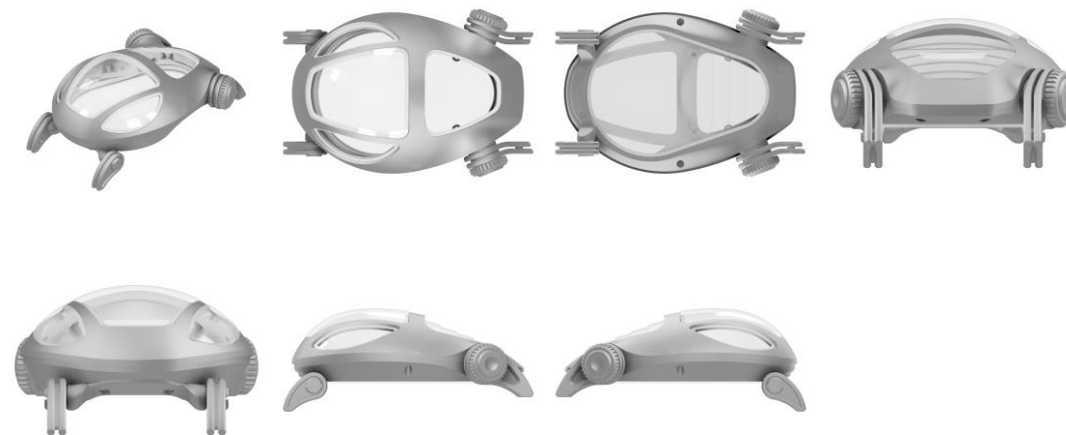

BR312024236874-0
DM/236874

Concessão de registro (Haia)
Código de despacho: 1233
Titular: TAILG SCIENCE AND TECHNOLOGY (DONGGUAN) CO., LTD. [CN]
Autor: Variação 1 : Muchu Sun[CN], Variação 1 : Yao Chang[CN] e Variação 1 : Anchen You[CN]
Título do registro: Variação 1 : Motocicleta elétrica

Data de depósito: 26/03/2024
Classificação: 12-11
Procurador: Beijing CIPRUN Intellectual Property Agency Co.,Ltd.
Detalhes do despacho: A prioridade unionista foi recusada, uma vez que o desenho industrial reivindicado no documento de prioridade é distinto do desenho industrial reivindicado no registro internacional.



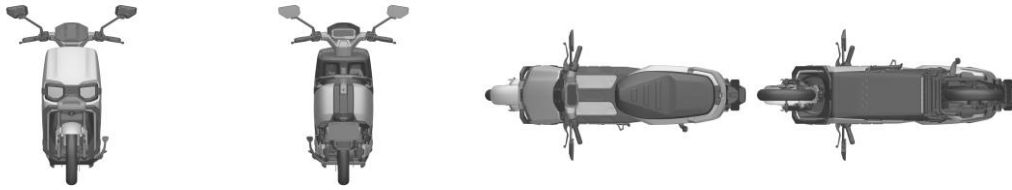

BR312024236887-2
DM/236887

Concessão de registro (Haia)
Código de despacho: 1233

Titular: Limited Liability Company «NEIRY» [RU]

Autor: Variação 1 : Vadim Leonidovich Saharov[RU] e Variação 1 : Aleksandr Aleksandrovich Panov[RU]

Título do registro: Variação 1 : Dispositivo profissional de faixa de cabeça pessoal para medir parâmetros fisiológicos

Data de depósito: 04/04/2024

Classificação: 24-01

Procurador: Dmitry KOTLOV

Detalhes do despacho: A prioridade unionista reivindicada foi recusada, por não ter sido informado um código WIPO-DAS, nem apresentada cópia do documento de origem adequado, no prazo de 90 (noventa) dias a contar da data de publicação do registro pela Secretaria Internacional, contendo data, número de depósito e representação (desenhos ou fotografias) do desenho industrial reivindicado, acompanhado de sua tradução simples.



BR312024236921-6
DM/236921

Concessão de registro (Haia)
Código de despacho: 1233

Titular: EUROMOBILE INTERIORES S/A [BR/SP]

Autor: Variação 1 : Patricia Anastassiadis[BR] e Variação 2 : Patricia Anastassiadis[BR]

Título do registro: Variação 1 : Mesa de café

Variação 2 : Mesa de café

Data de depósito: 04/03/2024

Classificação: 06-03

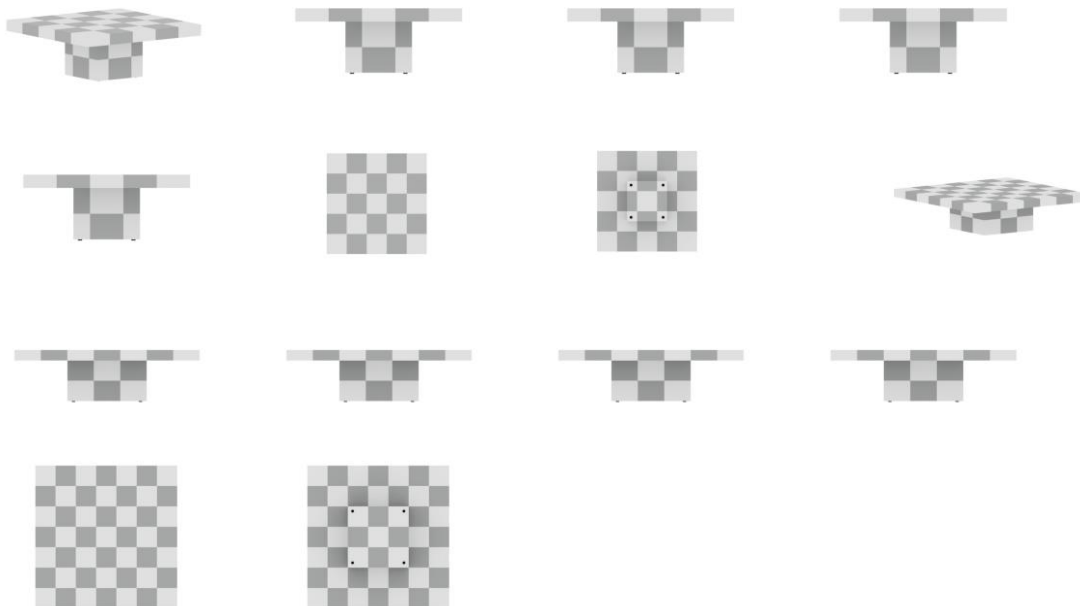

BR312024236922-4
DM/236922

Concessão de registro (Haia)
Código de despacho: 1233

Titular: EUROMOBILE INTERIORES S/A [BR/SP]

Autor: Variação 1 : Patricia Anastassiadis[BR] e Variação 2 : Patricia Anastassiadis[BR]

Título do registro: Variação 1 : Mesa de cabeceira

Variação 2 : Mesa de cabeceira

Data de depósito: 04/03/2024

Classificação: 06-03

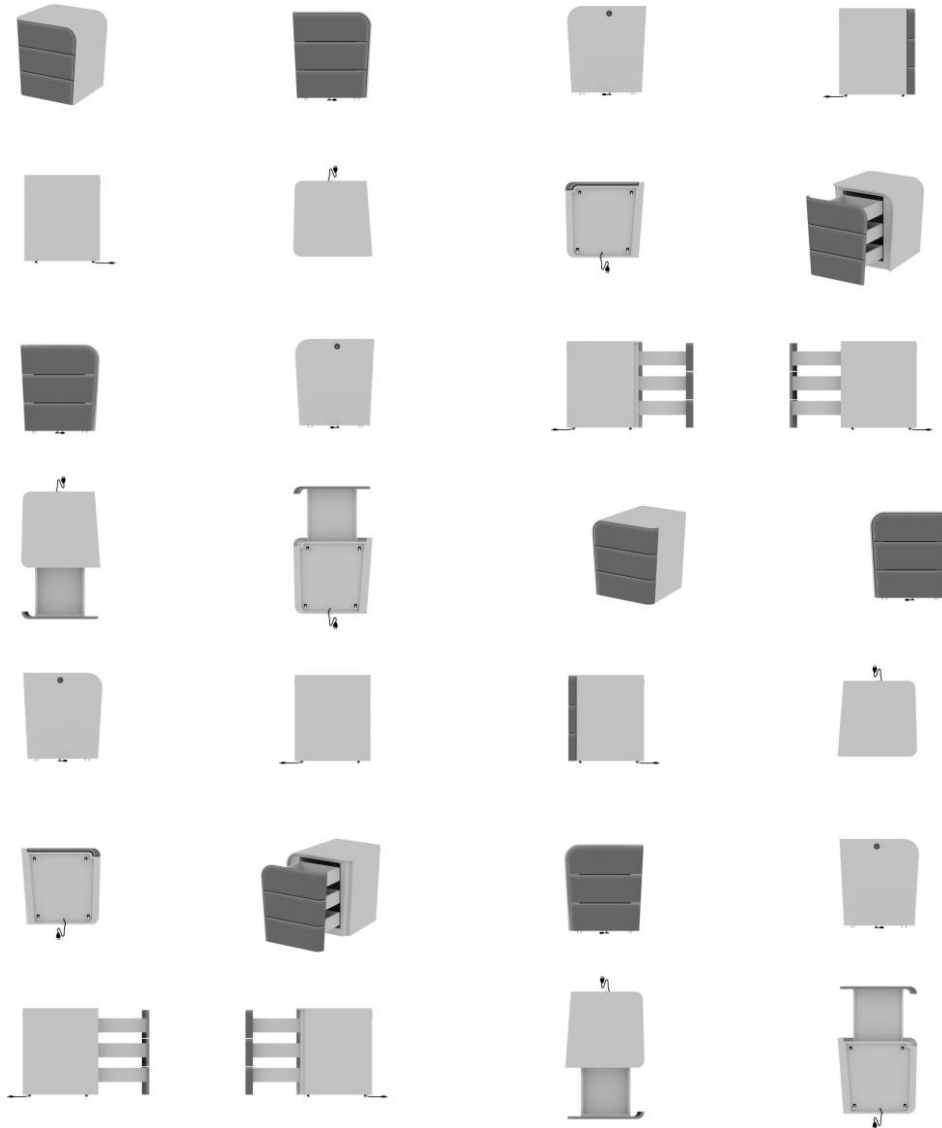

BR312024236923-2
DM/236923

Concessão de registro (Haia)

Código de despacho: 1233

Titular: Jorge Maurício Marques Paraiso [BR/RJ]

Autor: Variação 1 : Jorge Maurício Marques Paraiso[BR]

Título do registro: Variação 1 : Poltrona

Data de depósito: 06/03/2024

Classificação: 06-01

Procurador: Leticia Galdino Santos

Registros de desenho industrial extintos

Pelo fim da vigência

Pela falta de pagamento da retribuição prevista nos arts. 108 e 120

Pela inobservância do artigo 217 da Lei da Propriedade Industrial

Pelo fim da vigência

Os registros de desenho industrial, listados a seguir, estão extintos, em vista da expiração do prazo de vigência máximo de 25 anos, nos termos do inciso I do artigo 119 da Lei da Propriedade Industrial (LPI, lei n.º 9.279, de 14 de maio de 1996).

Art. 108. O registro vigorará pelo prazo de 10 (dez) anos contados da data do depósito, prorrogável por 3 (três) períodos sucessivos de 5 (cinco) anos cada.

Art. 119. O registro extingue-se:

I - pela expiração do prazo de vigência;

(...)

DI5900537-8	Extinção de registro pela expiração do prazo de vigência (art. 119, I) Código de despacho: 161 Titular: DUCHACRONA LTDA [BR/SP] Detalhes do despacho: A contar de 01/05/2024
DI5900541-6	Extinção de registro pela expiração do prazo de vigência (art. 119, I) Código de despacho: 161 Titular: TERMOLAR S/A [BR/RS] Procurador: Mario de Almeida Marcas e Patentes Ltda Detalhes do despacho: A contar de 08/05/2024
DI5900643-9	Extinção de registro pela expiração do prazo de vigência (art. 119, I) Código de despacho: 161 Titular: Ecolab INC [US] Procurador: DANNEMANN, SIEMSEN, BIGLER & IPANEMA MOREIRA Detalhes do despacho: A contar de 29/04/2024
DI5900722-2	Extinção de registro pela expiração do prazo de vigência (art. 119, I) Código de despacho: 161 Titular: ARILEIDE ARAUJO [BR/SP] Procurador: NASCIMENTO ADVOGADOS Detalhes do despacho: A contar de 15/06/2024
DI5900726-5	Extinção de registro pela expiração do prazo de vigência (art. 119, I) Código de despacho: 161 Titular: Termolar S/A [BR/RS] Procurador: Mário de Almeida Marcas e Patentes Ltda Detalhes do despacho: A contar de 18/06/2024
DI5900744-3	Extinção de registro pela expiração do prazo de vigência (art. 119, I) Código de despacho: 161 Titular: Sidnei Evaristo Mazocco [BR/SP] Procurador: Anhembi Marcas e Patentes S/C Ltda Detalhes do despacho: A contar de 03/07/2024

DI5900748-6	Extinção de registro pela expiração do prazo de vigência (art. 119, I) Código de despacho: 161 Titular: COMPAGNIE GENERALE DES ETABLISSEMENTS MICHELIN [FR] Procurador: LUIZ LEONARDOS & ADVOGADOS Detalhes do despacho: A contar de 13/05/2024
DI5900775-3	Extinção de registro pela expiração do prazo de vigência (art. 119, I) Código de despacho: 161 Titular: Parfums Christian Dior [FR] Procurador: DANNEMANN, SIEMSEN, BIGLER & IPANEMA MOREIRA Detalhes do despacho: A contar de 30/04/2024
DI5900801-6	Extinção de registro pela expiração do prazo de vigência (art. 119, I) Código de despacho: 161 Titular: MARCOS PAULO GABANINI [BR/SP] Procurador: Darré, Bueno & Moreira Detalhes do despacho: A contar de 29/04/2024
DI5900874-1	Extinção de registro pela expiração do prazo de vigência (art. 119, I) Código de despacho: 161 Titular: COMPAGNIE GENERALE DES ETABLISSEMENTS MICHELIN [FR] Procurador: GUERRA PROPRIEDADE INDUSTRIAL Detalhes do despacho: A contar de 28/04/2024
DI5900879-2	Extinção de registro pela expiração do prazo de vigência (art. 119, I) Código de despacho: 161 Titular: Germans Boada,S.A [ES] Procurador: DANNEMANN, SIEMSEN, BIGLER & IPANEMA MOREIRA Detalhes do despacho: A contar de 04/05/2024
DI5900912-8	Extinção de registro pela expiração do prazo de vigência (art. 119, I) Código de despacho: 161 Titular: Alcala Oliva Distribucion, S.A. [ES] Procurador: TINOCO SOARES & FILHO LTDA Detalhes do despacho: A contar de 20/05/2024
DI5900933-0	Extinção de registro pela expiração do prazo de vigência (art. 119, I) Código de despacho: 161 Titular: HYPERA S.A. [BR/SP] Procurador: GUERRA PROPRIEDADE INDUSTRIAL Detalhes do despacho: A contar de 12/05/2024
DI5900967-5	Extinção de registro pela expiração do prazo de vigência (art. 119, I) Código de despacho: 161 Titular: UNILEVER IP HOLDINGS B.V. [PB] Procurador: RICARDO AMARAL REMER Detalhes do despacho: A contar de 06/05/2024
DI5900983-7	Extinção de registro pela expiração do prazo de vigência (art. 119, I) Código de despacho: 161 Titular: EBEL WATCHES SA [--] Procurador: Veirano e Advogados Associados Detalhes do despacho: A contar de 19/05/2024
DI5900987-0	Extinção de registro pela expiração do prazo de vigência (art. 119, I) Código de despacho: 161 Titular: SCHNEIDER ELECTRIC INDUSTRIES SAS [FR] Procurador: Dannemann, Siemsen, Bigler & Ipanema Moreira Detalhes do despacho: A contar de 20/05/2024
DI5901006-1	Extinção de registro pela expiração do prazo de vigência (art. 119, I) Código de despacho: 161 Titular: Ernesto Lobato Maia [BR/RJ] Procurador: DANNEMANN, SIEMSEN, BIGLER & IPANEMA MOREIRA Detalhes do despacho: A contar de 22/05/2024

DI5901022-3	Extinção de registro pela expiração do prazo de vigência (art. 119, I) Código de despacho: 161 Titular: Brasfilter Indústria e Comércio Ltda [BR/SP] Procurador: Picosse e Calabrese Advogados Associados Detalhes do despacho: A contar de 26/05/2024
DI5901025-8	Extinção de registro pela expiração do prazo de vigência (art. 119, I) Código de despacho: 161 Titular: Ivanor Scotton [BR/RS], Clainor Luiz Scotton [BR/RS] e Sirlei Lorenzi [BR/RJ] Procurador: Pap Cons. em Marcas e Patentes Ltda S/C Detalhes do despacho: A contar de 26/05/2024
DI5901036-3	Extinção de registro pela expiração do prazo de vigência (art. 119, I) Código de despacho: 161 Titular: SCHNEIDER ELECTRIC INDUSTRIES SA [FR] Procurador: DANNEMANN, SIEMSEN, BIGLER & IPANEMA MOREIRA Detalhes do despacho: A contar de 01/06/2024
DI5901052-5	Extinção de registro pela expiração do prazo de vigência (art. 119, I) Código de despacho: 161 Titular: BETTANIN S.A. [BR/RS] Procurador: LEÃO PROPRIEDADE INTELECTUAL Detalhes do despacho: A contar de 02/06/2024
DI5901074-6	Extinção de registro pela expiração do prazo de vigência (art. 119, I) Código de despacho: 161 Titular: Unex Corporation [US] Procurador: José Antonio de Souza Cappellini (registro 0894) Detalhes do despacho: A contar de 11/06/2024
DI5901080-0	Extinção de registro pela expiração do prazo de vigência (art. 119, I) Código de despacho: 161 Titular: Metalúrgica Cataguazes Ltda Me [BR/SP] Detalhes do despacho: A contar de 10/06/2024
DI5901091-6	Extinção de registro pela expiração do prazo de vigência (art. 119, I) Código de despacho: 161 Titular: Sencormatic Eletronics, LLC [US] Procurador: DANNEMANN, SIEMSEN, BIGLER & IPANEMA MOREIRA Detalhes do despacho: A contar de 19/06/2024
DI5901102-5	Extinção de registro pela expiração do prazo de vigência (art. 119, I) Código de despacho: 161 Titular: HYPERA S.A. [BR/SP] Procurador: GUERRA PROPRIEDADE INDUSTRIAL Detalhes do despacho: A contar de 17/06/2024
DI5901128-9	Extinção de registro pela expiração do prazo de vigência (art. 119, I) Código de despacho: 161 Titular: Megatrade International, INC. [US] Detalhes do despacho: A contar de 23/06/2024
DI5901140-8	Extinção de registro pela expiração do prazo de vigência (art. 119, I) Código de despacho: 161 Titular: THE GILLETTE COMPANY LLC [US] Procurador: KASZNAR, LEONARDOS ADVOGADOS Detalhes do despacho: A contar de 30/06/2024
DI5901180-7	Extinção de registro pela expiração do prazo de vigência (art. 119, I) Código de despacho: 161 Titular: GRENDENE S.A [BR/CE] Procurador: Custódio de Almeida & Cia Detalhes do despacho: A contar de 14/07/2024
DI5901193-9	Extinção de registro pela expiração do prazo de vigência (art. 119, I) Código de despacho: 161 Titular: KIMBERLY-CLARK BRASIL INDÚSTRIA E COMÉRCIO DE PRODUTOS DE HIGIENE LTDA. [BR/SP] Procurador: KASZNAR LEONARDOS PROPRIEDADE INTELECTUAL Detalhes do despacho: A contar de 10/07/2024

DI5901194-7	Extinção de registro pela expiração do prazo de vigência (art. 119, I) Código de despacho: 161 Titular: VERSUNI HOLDING B.V. [NL] Procurador: Montauray Pimenta, Machado & Vieira de Mello Advogados Detalhes do despacho: A contar de 10/07/2024
DI5901225-0	Extinção de registro pela expiração do prazo de vigência (art. 119, I) Código de despacho: 161 Titular: PUIG FRANCE [FR] Procurador: Bhering Advogados Detalhes do despacho: A contar de 24/07/2024
DI5901234-0	Extinção de registro pela expiração do prazo de vigência (art. 119, I) Código de despacho: 161 Titular: Lumilagro S.A. [AR] Procurador: Cometa Marcas e Patentes S/C Ltda. Detalhes do despacho: A contar de 24/07/2024
DI5901247-1	Extinção de registro pela expiração do prazo de vigência (art. 119, I) Código de despacho: 161 Titular: QT Equipamentos Ltda [BR/RS] Procurador: Paulo Afonso Pereira Cons Em Marcas e Patentes LTDA Detalhes do despacho: A contar de 27/07/2024
DI5901253-6	Extinção de registro pela expiração do prazo de vigência (art. 119, I) Código de despacho: 161 Titular: QT EQUIPAMENTOS LTDA [BR/RS] Procurador: Paulo Afonso Pereira Cons Em Marcas e Patentes LTDA Detalhes do despacho: A contar de 27/07/2024
DI5901260-9	Extinção de registro pela expiração do prazo de vigência (art. 119, I) Código de despacho: 161 Titular: Braspet Indústria e Comércio de Embalagens Plásticas Ltda [BR/SP] Procurador: Antonio Mauricio Pedras Arnaud Detalhes do despacho: A contar de 28/07/2024
DI5901261-7	Extinção de registro pela expiração do prazo de vigência (art. 119, I) Código de despacho: 161 Titular: Braspet Indústria e Comércio de Embalagens Plásticas Ltda [BR/--] Procurador: Antonio Mauricio Pedras Arnaud Detalhes do despacho: A contar de 29/07/2024
DI5901262-5	Extinção de registro pela expiração do prazo de vigência (art. 119, I) Código de despacho: 161 Titular: Braspet Indústria e Comércio de Embalagens Plásticas LTDA. [BR/SP] Procurador: Antonio Mauricio Pedras Arnaud Detalhes do despacho: A contar de 30/07/2024
DI5901303-6	Extinção de registro pela expiração do prazo de vigência (art. 119, I) Código de despacho: 161 Titular: SCHNEIDER ELECTRIC INDUSTRIES SA [FR] Procurador: DANNEMANN, SIEMSEN, BIGLER & IPANEMA MOREIRA Detalhes do despacho: A contar de 01/06/2024
DI5901322-2	Extinção de registro pela expiração do prazo de vigência (art. 119, I) Código de despacho: 161 Titular: Unilever N.V. [NL] Procurador: MOMSEN, LEONARDOS & CIA. Detalhes do despacho: A contar de 19/06/2024
DI5901330-3	Extinção de registro pela expiração do prazo de vigência (art. 119, I) Código de despacho: 161 Titular: Reckitt Benckiser LLC [US] Detalhes do despacho: A contar de 11/06/2024

DI5901333-8	Extinção de registro pela expiração do prazo de vigência (art. 119, I) Código de despacho: 161 Titular: Hoover Group, Inc. [US] Procurador: Clarke Modet do Brasil Ltda Detalhes do despacho: A contar de 11/06/2024
DI5901346-0	Extinção de registro pela expiração do prazo de vigência (art. 119, I) Código de despacho: 161 Titular: FÁBIO MAGID BAZHUNI MAIA [BR/RJ] Procurador: DANNEMANN, SIEMSEN, BIGLER & IPANEMA MOREIRA Detalhes do despacho: A contar de 22/05/2024
DI5901347-8	Extinção de registro pela expiração do prazo de vigência (art. 119, I) Código de despacho: 161 Titular: Unilever N.V. [NL] Procurador: Lucas Martins Gaiarsa Detalhes do despacho: A contar de 22/05/2024
DI5901348-6	Extinção de registro pela expiração do prazo de vigência (art. 119, I) Código de despacho: 161 Titular: CARTIER INTERNATIONAL AG [CH] Procurador: DAVID DO NASCIMENTO ADVOGADOS ASSOCIADOS Detalhes do despacho: A contar de 22/05/2024
DI5901365-6	Extinção de registro pela expiração do prazo de vigência (art. 119, I) Código de despacho: 161 Titular: Dart Industries INC. [US] Procurador: MOMSEN, LEONARDOS & CIA. Detalhes do despacho: A contar de 30/06/2024
DI5901389-3	Extinção de registro pela expiração do prazo de vigência (art. 119, I) Código de despacho: 161 Titular: Nintendo Co., Ltd. [JP] Procurador: NELLIE ANNE DAIEL-SHORES Detalhes do despacho: A contar de 25/06/2024
DI5901465-2	Extinção de registro pela expiração do prazo de vigência (art. 119, I) Código de despacho: 161 Titular: Reckitt Benckiser (UK) Limited [GB] Procurador: MOMSEN, LEONARDOS & CIA. Detalhes do despacho: A contar de 14/07/2024
DI5901477-6	Extinção de registro pela expiração do prazo de vigência (art. 119, I) Código de despacho: 161 Titular: Johnson & Johnson Industrial Ltda [BR/SP] Procurador: Antonio Mauricio Pedras Arnaud Detalhes do despacho: A contar de 02/07/2024
DI5901485-7	Extinção de registro pela expiração do prazo de vigência (art. 119, I) Código de despacho: 161 Titular: BETTANIN S.A. [BR/RS] Procurador: LEÃO PROPRIEDADE INTELECTUAL Detalhes do despacho: A contar de 24/07/2024
DI5901493-8	Extinção de registro pela expiração do prazo de vigência (art. 119, I) Código de despacho: 161 Titular: KCK Wipes Indústria e Comércio Ltda. [BR/SP] Procurador: Picosse e Calabrese Advogados Associados Detalhes do despacho: A contar de 28/07/2024
DI5901494-6	Extinção de registro pela expiração do prazo de vigência (art. 119, I) Código de despacho: 161 Titular: Johnson & Johnson [US] Procurador: DANNEMANN, SIEMSEN, BIGLER & IPANEMA MOREIRA Detalhes do despacho: A contar de 28/07/2024

DI5901498-9	Extinção de registro pela expiração do prazo de vigência (art. 119, I) Código de despacho: 161 Titular: Braspet Indústria e Comércio de Embalagens Plásticas Ltda [BR/SP] Procurador: Antonio Mauricio Pedras Arnaud Detalhes do despacho: A contar de 28/07/2024
DI5901500-4	Extinção de registro pela expiração do prazo de vigência (art. 119, I) Código de despacho: 161 Titular: Braspet Indústria e Comércio de Embalagens Plásticas Ltda. [BR/SP] Procurador: Antônio Mauricio Pedras Arnaud Detalhes do despacho: A contar de 29/07/2024
DI5901509-8	Extinção de registro pela expiração do prazo de vigência (art. 119, I) Código de despacho: 161 Titular: BETTANIN S.A. [BR/RS] Procurador: LEÃO PROPRIEDADE INTELECTUAL Detalhes do despacho: A contar de 07/08/2024
DI5901510-1	Extinção de registro pela expiração do prazo de vigência (art. 119, I) Código de despacho: 161 Titular: La Termoplastic F.B.M.S.r.l. [IT] Procurador: ADVOCACIA PIETRO ARIBONI S/C Detalhes do despacho: A contar de 10/08/2024
DI5901522-5	Extinção de registro pela expiração do prazo de vigência (art. 119, I) Código de despacho: 161 Titular: Braspet Indústria e Comércio de Embalagens Plásticas Ltda [BR/SP] Procurador: Antonio Mauricio Pedras Arnaud Detalhes do despacho: A contar de 28/07/2024
DI5901529-2	Extinção de registro pela expiração do prazo de vigência (art. 119, I) Código de despacho: 161 Titular: Honda Giken Kogyo kabushiki Kaisha (Honda Motor Co. Ltd.) [JP] Procurador: DANNEMANN, SIEMSEN, BIGLER & IPANEMA MOREIRA Detalhes do despacho: A contar de 06/08/2024
DI5901542-0	Extinção de registro pela expiração do prazo de vigência (art. 119, I) Código de despacho: 161 Titular: TRAMONTINA S/A CUTELARIA [BR/RS] Procurador: Marpa Cons. e Asses.Empress. Ltda. Detalhes do despacho: A contar de 31/07/2024
DI5901561-6	Extinção de registro pela expiração do prazo de vigência (art. 119, I) Código de despacho: 161 Titular: BETTANIN S.A. [BR/RS] Procurador: LEÃO PROPRIEDADE INTELECTUAL Detalhes do despacho: A contar de 07/08/2024
DI5901707-4	Extinção de registro pela expiração do prazo de vigência (art. 119, I) Código de despacho: 161 Titular: Braspet Indústria e Comércio de Embalagens Plásticas Ltda. [BR/SP] Procurador: Antonio Mauricio Pedras Arnaud Detalhes do despacho: A contar de 31/07/2024

Pela falta de pagamento da retribuição prevista nos arts. 108 e 120

Os registros de desenho industrial, listados a seguir, estão extintos, em vista da expiração do prazo de vigência, nos termos do inciso III do artigo 119 da Lei da Propriedade Industrial (LPI, lei n.º 9.279, de 14 de maio de 1996).

Art. 119. O registro extingue-se:

...

III - pela falta de pagamento da retribuição prevista nos arts. 108 e 120

....

DI6400061-3	Extinção de registro pela falta de pagamento (art.119, III) Código de despacho: 870 Titular: LUIGI FERNANDO MILONE [BR/RJ] Procurador: RITA DE CASSIA BRUNNER -API 0366 Detalhes do despacho: A contar de 28/01/2024
DI6400235-7	Extinção de registro pela falta de pagamento (art.119, III) Código de despacho: 870 Titular: LUIGI FERNANDO MILONE [BR/RJ] Procurador: RITA DE CASSIA BRUNNER Detalhes do despacho: A contar de 28/01/2024
DI6400239-0	Extinção de registro pela falta de pagamento (art.119, III) Código de despacho: 870 Titular: GENERAL ELECTRIC COMPANY [US] Procurador: ADVOCACIA PIETRO ARIBONI S/C Detalhes do despacho: A contar de 29/01/2024
DI6804615-4	Extinção de registro pela falta de pagamento (art.119, III) Código de despacho: 870 Titular: Clovis de Souza Andrade [BR/SP] Procurador: DAVID DO NASCIMENTO ADVOGADOS ASSOCIADOS Detalhes do despacho: A contar de 05/11/2023
DI6805378-9	Extinção de registro pela falta de pagamento (art.119, III) Código de despacho: 870 Titular: FACULDADES CATÓLICAS MANTENEDORA DA PONTIFÍCIA UNIVERSIDADE CATÓLICA DO RIO DE JANEIRO - PUC RIO [BR/RJ] Procurador: Atem e Remer Asses. Consult. Prop. Int. Ltda Detalhes do despacho: A contar de 13/12/2023
DI6805453-0	Extinção de registro pela falta de pagamento (art.119, III) Código de despacho: 870 Titular: GEA SISTEMAS DE RESFRIAMENTO LTDA [BR/SP] Procurador: SÍMBOLO MARCAS E PATENTES LTDA Detalhes do despacho: A contar de 13/12/2023
DI6805460-2	Extinção de registro pela falta de pagamento (art.119, III) Código de despacho: 870 Titular: ILDO ANTONIO SIMON [BR/SC] Procurador: CATIANE ZINI BORELA Detalhes do despacho: A contar de 13/12/2023

DI6805473-4	Extinção de registro pela falta de pagamento (art.119, III) Código de despacho: 870 Titular: NAOYUKI IKUTA [JP] Procurador: ANTONIO MAURICIO PEDRAS ARNAUD Detalhes do despacho: A contar de 16/12/2023
DI6805505-6	Extinção de registro pela falta de pagamento (art.119, III) Código de despacho: 870 Titular: PLÍNIO FLECK S/A INDÚSTRIA E COMÉRCIO [BR/RS] Procurador: GUERRA ADV Detalhes do despacho: A contar de 18/12/2023
DI6805523-4	Extinção de registro pela falta de pagamento (art.119, III) Código de despacho: 870 Titular: RK Ferramentaria Ltda [BR/PR] Procurador: Ildo Ritter de Oliveira Detalhes do despacho: A contar de 19/12/2023
DI6805552-8	Extinção de registro pela falta de pagamento (art.119, III) Código de despacho: 870 Titular: REFAL INDÚSTRIA E COMÉRCIO DE REBITES E REBITADEIRAS LTDA [BR/SP] Procurador: FORTRADE BRASIL MARCAS E PATENTES S/C LTDA. Detalhes do despacho: A contar de 20/12/2023
DI6805568-4	Extinção de registro pela falta de pagamento (art.119, III) Código de despacho: 870 Titular: MARCUS FERREIRA DA SILVA [BR/SP] Procurador: AGUINALDO MOREIRA Detalhes do despacho: A contar de 23/12/2023
DI6805583-8	Extinção de registro pela falta de pagamento (art.119, III) Código de despacho: 870 Titular: Motorola, INC [US] Procurador: Orlando De Souza Detalhes do despacho: A contar de 18/12/2023
DI6805590-0	Extinção de registro pela falta de pagamento (art.119, III) Código de despacho: 870 Titular: Marcus Ferreira da Silva [BR/SP] Procurador: Maurício Darré Detalhes do despacho: A contar de 18/12/2023
DI6805597-8	Extinção de registro pela falta de pagamento (art.119, III) Código de despacho: 870 Titular: MSD Consumer Care, Inc. [US] Procurador: Dannemann, Siemsen, Bigler & Ipanema Moreira Detalhes do despacho: A contar de 18/12/2023
DI6805598-6	Extinção de registro pela falta de pagamento (art.119, III) Código de despacho: 870 Titular: MSD Consumer Care, Inc. [US] Procurador: Dannemann, Siemsen, Bigler & Ipanema Moreira Detalhes do despacho: A contar de 18/12/2023
DI6805601-0	Extinção de registro pela falta de pagamento (art.119, III) Código de despacho: 870 Titular: Plantronics, Inc [US] Procurador: Nellie Anne Daniel-shores Detalhes do despacho: A contar de 17/12/2023
DI6805605-2	Extinção de registro pela falta de pagamento (art.119, III) Código de despacho: 870 Titular: HEWLETT-PACKARD DEVELOPMENT COMPANY, L.P. [US] Procurador: MONTAURY PIMENTA, MACHADO & VIEIRA DE MELLO ADVOGADOS Detalhes do despacho: A contar de 17/12/2023

DI6805618-4	Extinção de registro pela falta de pagamento (art.119, III) Código de despacho: 870 Titular: Meidensha Corporation [JP] Procurador: Dannemann, Siemsen, Bigler & Ipanema Moreira Detalhes do despacho: A contar de 24/12/2023
DI6805652-4	Extinção de registro pela falta de pagamento (art.119, III) Código de despacho: 870 Titular: RITA DE CÁSSIA FELIX SILVEIRA [BR/SP] Procurador: CRUZEIRO/NEWMARC PATENTES E MARCAS LTDA Detalhes do despacho: A contar de 24/12/2023
DI6805712-1	Extinção de registro pela falta de pagamento (art.119, III) Código de despacho: 870 Titular: Dart Industries INC [US] Procurador: Momsen, Leonardos & Cia Detalhes do despacho: A contar de 31/12/2023
DI6900021-2	Extinção de registro pela falta de pagamento (art.119, III) Código de despacho: 870 Titular: Inventio Ag [CH] Procurador: Dannemann , Siemsen, Bigler & Ipanema Moreira Detalhes do despacho: A contar de 06/01/2024
DI6900050-6	Extinção de registro pela falta de pagamento (art.119, III) Código de despacho: 870 Titular: KONINKLIJKE PHILIPS N.V. [NL] Procurador: DAVID DO NASCIMENTO ADVOGADOS ASSOCIADOS Detalhes do despacho: A contar de 16/01/2024
DI6900055-7	Extinção de registro pela falta de pagamento (art.119, III) Código de despacho: 870 Titular: IRIEL INDÚSTRIA E COMÉRCIO DE SISTEMAS ELÉTRICOS LTDA. [BR/RS] Procurador: Dannemann, Siemsen, Bigler & Ipanema Moreira Detalhes do despacho: A contar de 15/01/2024
DI6900058-1	Extinção de registro pela falta de pagamento (art.119, III) Código de despacho: 870 Titular: FOCKE & CO. (GMBH & CO. KG) [DE] Procurador: Dannemann, Siemsen, Bigler & Ipanema Moreira Detalhes do despacho: A contar de 14/01/2024
DI6900059-0	Extinção de registro pela falta de pagamento (art.119, III) Código de despacho: 870 Titular: Focke & Co. (Gmbh & Co. Kg) [DE] Procurador: Dannemann, Siemsen, Bigler & Ipanema Moreira Detalhes do despacho: A contar de 14/01/2024
DI6900060-3	Extinção de registro pela falta de pagamento (art.119, III) Código de despacho: 870 Titular: Focke & Co. (Gmbh & Co. Kg) [DE] Procurador: Dannemann, Siemsen, Bigler & Ipanema Moreira Detalhes do despacho: A contar de 14/01/2024
DI6900074-3	Extinção de registro pela falta de pagamento (art.119, III) Código de despacho: 870 Titular: Nintendo CO. , LTD [JP] Procurador: Ricardo Pinho Detalhes do despacho: A contar de 08/01/2024
DI6900093-0	Extinção de registro pela falta de pagamento (art.119, III) Código de despacho: 870 Titular: ANONIO SAPIENZA [BR/SP] e JOSE CARLOS CELLA [BR/SP] Procurador: JANAINA SAPIENZA ARMANI Detalhes do despacho: A contar de 17/01/2024

DI6900096-4	Extinção de registro pela falta de pagamento (art.119, III) Código de despacho: 870 Titular: INDÚSTRIA E COMÉRCIO DE BEBIDAS PALAZZO LTDA [BR/SP] Procurador: ICAMP MARCAS E PATENTES LTDA Detalhes do despacho: A contar de 16/01/2024
DI6900097-2	Extinção de registro pela falta de pagamento (art.119, III) Código de despacho: 870 Titular: FUNDAÇÃO ARMANDO ALVARES PENTEADO [BR/SP] Procurador: ORG. MÉRITO MARCAS E PATENTES LTDA Detalhes do despacho: A contar de 15/01/2024
DI6900119-7	Extinção de registro pela falta de pagamento (art.119, III) Código de despacho: 870 Titular: Reckitt Benckiser (Australia) PTY Limited [AU] Procurador: Di Blasi, Parente, Vaz e Dias & Al. Detalhes do despacho: A contar de 23/01/2024
DI6900154-5	Extinção de registro pela falta de pagamento (art.119, III) Código de despacho: 870 Titular: Gregório Anton Arroyo [BR/SC] Procurador: Sandro Wunderlich Detalhes do despacho: A contar de 23/01/2024
DI6900155-3	Extinção de registro pela falta de pagamento (art.119, III) Código de despacho: 870 Titular: Mundi Mercantil Ltda [BR/PR] Procurador: Marpa Cons. E Asses. Emp. Ltda Detalhes do despacho: A contar de 23/01/2024
DI6900163-4	Extinção de registro pela falta de pagamento (art.119, III) Código de despacho: 870 Titular: Serviço Nacional de Aprendizagem Industrial - Senai, Departamento Regional de São Paulo [BR/SP] Procurador: DÉBORA CYPRIANO BOTELHO Detalhes do despacho: A contar de 23/01/2024
DI6900174-0	Extinção de registro pela falta de pagamento (art.119, III) Código de despacho: 870 Titular: Hermes Sellier [FR] Procurador: ARTUR FRANCISCO SCHAAL Detalhes do despacho: A contar de 27/01/2024
DI6900195-2	Extinção de registro pela falta de pagamento (art.119, III) Código de despacho: 870 Titular: 3M INNOVATIVE PROPERTIES COMPANY [US] Procurador: ALEXANDRE FUKUDA YAMASHITA Detalhes do despacho: A contar de 30/01/2024
DI6900205-3	Extinção de registro pela falta de pagamento (art.119, III) Código de despacho: 870 Titular: Vita-Mix Corporation [US] Procurador: Orlando de Souza Detalhes do despacho: A contar de 30/01/2024
DI6900214-2	Extinção de registro pela falta de pagamento (art.119, III) Código de despacho: 870 Titular: HYDRO EXTRUSION LTDA. [BR/SP] Procurador: Dannemann, Siemsen, Bigler & Ipanema Moreira Detalhes do despacho: A contar de 30/01/2024
DI6900217-7	Extinção de registro pela falta de pagamento (art.119, III) Código de despacho: 870 Titular: Legrand France [FR] e Legrand SNC [FR] Procurador: Momsen, Leonardos & Cia Detalhes do despacho: A contar de 30/01/2024

DI6900218-5	Extinção de registro pela falta de pagamento (art.119, III) Código de despacho: 870 Titular: Legrand France [FR] e Legrand SNC [FR] Procurador: Momsen, Leonardos & Cia Detalhes do despacho: A contar de 30/01/2024
DI6900220-7	Extinção de registro pela falta de pagamento (art.119, III) Código de despacho: 870 Titular: Legrand France [FR] e Legrand SNC [FR] Procurador: Momsen, Leonardos & CIA. Detalhes do despacho: A contar de 30/01/2024
DI6900222-3	Extinção de registro pela falta de pagamento (art.119, III) Código de despacho: 870 Titular: Legrand France [FR] e Legrand SNC [FR] Procurador: Momsen , Leonardos & CIA Detalhes do despacho: A contar de 30/01/2024
DI6900231-2	Extinção de registro pela falta de pagamento (art.119, III) Código de despacho: 870 Titular: Alert Life Sciences Computing, S.A. [PT] Procurador: DANNEMANN, SIEMSEN, BIGLER & IPANEMA MOREIRA Detalhes do despacho: A contar de 30/01/2024
DI6900246-0	Extinção de registro pela falta de pagamento (art.119, III) Código de despacho: 870 Titular: Mam Babyartikel Gesellschaft M.B.H. [AT] Procurador: Dannemann, Siemsen, Bigler & Ipanema Moreira Detalhes do despacho: A contar de 31/01/2024
DI6900253-3	Extinção de registro pela falta de pagamento (art.119, III) Código de despacho: 870 Titular: STURM, RUGER & COMPANY, INC. [US] Procurador: CARLOS VICENTE DA SILVA NOGUEIRA Detalhes do despacho: A contar de 31/01/2024
DI6900254-1	Extinção de registro pela falta de pagamento (art.119, III) Código de despacho: 870 Titular: Mam Babyartikel Gesellschaft M.B.H. [AT] Procurador: Dannemann, Siemsen, Bigler & Ipanema Moreira Detalhes do despacho: A contar de 24/01/2024
DI6900255-0	Extinção de registro pela falta de pagamento (art.119, III) Código de despacho: 870 Titular: Mam Babyartikel Gesellschaft M.B.H. [AT] Procurador: Dannemann, Siemsen, Bigler & Ipanema Moreira Detalhes do despacho: A contar de 24/01/2024
DI6900403-0	Extinção de registro pela falta de pagamento (art.119, III) Código de despacho: 870 Titular: ELISABETE BIOLCHI DALAZEN [BR/PR] Procurador: Everton Luis Rossin Detalhes do despacho: A contar de 30/01/2024
DI6900924-4	Extinção de registro pela falta de pagamento (art.119, III) Código de despacho: 870 Titular: LA TERMOPLASTIC F.B.M.- S.R.L [IT] Procurador: ADVOCACIA PIETRO ARIBONI S/C Detalhes do despacho: A contar de 24/01/2024
DI6901627-5	Extinção de registro pela falta de pagamento (art.119, III) Código de despacho: 870 Titular: Visiontec da Amazônia Ltda [BR/AM] Procurador: ELAINE CRISTINA MOIA MARTINS BOTELHO Detalhes do despacho: A contar de 13/01/2024

DI7002196-1	Extinção de registro pela falta de pagamento (art.119, III) Código de despacho: 870 Titular: EUROMOBILE INTERIORES LTDA [BR/SP] Procurador: TINOCO SOARES & FILHO LTDA. Detalhes do despacho: A contar de 02/06/2020
DI7002633-5	Extinção de registro pela falta de pagamento (art.119, III) Código de despacho: 870 Titular: Simoplast Indústria e Comércio Ltda [BR/RS] Procurador: Marpa Cons. e Asses. Empresarial Ltda Detalhes do despacho: A contar de 06/07/2020
DI7003107-0	Extinção de registro pela falta de pagamento (art.119, III) Código de despacho: 870 Titular: EVOLUÇÃO QUIMICA LTDA ME [BR/SP] Procurador: BEERRE ASSESSORIA EMPRESARIAL LTDA Detalhes do despacho: A contar de 30/06/2020
DI7003223-8	Extinção de registro pela falta de pagamento (art.119, III) Código de despacho: 870 Titular: Menegotti Indústrias Metalúrgicas Ltda [BR/SC] Procurador: Maria Aparecida Pereira Gonçalves Detalhes do despacho: A contar de 01/07/2020
DI7003250-5	Extinção de registro pela falta de pagamento (art.119, III) Código de despacho: 870 Titular: WHIRPOOL S.A. [BR/SP] Procurador: CARINA S. RODRIGUES Detalhes do despacho: A contar de 20/08/2020
DI7003251-3	Extinção de registro pela falta de pagamento (art.119, III) Código de despacho: 870 Titular: WHIRLPOOL S.A. [BR/SP] Procurador: CARINA S. RODRIGUES Detalhes do despacho: A contar de 20/08/2020
DI7003252-1	Extinção de registro pela falta de pagamento (art.119, III) Código de despacho: 870 Titular: WHIRLPOOL S.A. [BR/SP] Procurador: CARINA S. RODRIGUES Detalhes do despacho: A contar de 20/08/2020
DI7003253-0	Extinção de registro pela falta de pagamento (art.119, III) Código de despacho: 870 Titular: WHIRLPOOL S.A. [BR/SP] Procurador: CARINA S. RODRIGUES Detalhes do despacho: A contar de 20/08/2020
DI7003338-2	Extinção de registro pela falta de pagamento (art.119, III) Código de despacho: 870 Titular: Sistec Controles Eletrônicos Ltda [BR/RS] Procurador: Guerra Propriedade Industrial Detalhes do despacho: A contar de 26/08/2020
DI7003678-0	Extinção de registro pela falta de pagamento (art.119, III) Código de despacho: 870 Titular: FIAT GROUP AUTOMOBILES [IT] Detalhes do despacho: A contar de 18/06/2020
DI7003679-9	Extinção de registro pela falta de pagamento (art.119, III) Código de despacho: 870 Titular: FIAT GROUP AUTOMOBILES [IT] Detalhes do despacho: A contar de 18/06/2020
DI7003680-2	Extinção de registro pela falta de pagamento (art.119, III) Código de despacho: 870 Titular: FIAT GROUP AUTOMOBILES [IT] Detalhes do despacho: A contar de 18/06/2020

DI7003681-0	Extinção de registro pela falta de pagamento (art.119, III) Código de despacho: 870 Titular: FIAT GROUP AUTOMOBILES [IT] Detalhes do despacho: A contar de 18/06/2020
DI7003682-9	Extinção de registro pela falta de pagamento (art.119, III) Código de despacho: 870 Titular: FIAT GROUP AUTOMOBILES [IT] Detalhes do despacho: A contar de 18/06/2020
DI7003683-7	Extinção de registro pela falta de pagamento (art.119, III) Código de despacho: 870 Titular: FIAT GROUP AUTOMOBILES [IT] Detalhes do despacho: A contar de 18/06/2020
DI7003684-5	Extinção de registro pela falta de pagamento (art.119, III) Código de despacho: 870 Titular: FIAT GROUP AUTOMOBILES [IT] Detalhes do despacho: A contar de 18/06/2020
DI7003685-3	Extinção de registro pela falta de pagamento (art.119, III) Código de despacho: 870 Titular: FIAT GROUP AUTOMOBILES [IT] Detalhes do despacho: A contar de 18/06/2020
DI7003686-1	Extinção de registro pela falta de pagamento (art.119, III) Código de despacho: 870 Titular: FIAT GROUP AUTOMOBILES [IT] Detalhes do despacho: A contar de 18/06/2020
DI7003688-8	Extinção de registro pela falta de pagamento (art.119, III) Código de despacho: 870 Titular: FIAT GROUP AUTOMOBILES [IT] Detalhes do despacho: A contar de 18/06/2020
DI7003689-6	Extinção de registro pela falta de pagamento (art.119, III) Código de despacho: 870 Titular: FIAT GROUP AUTOMOBILES [IT] Detalhes do despacho: A contar de 18/06/2020
DI7003690-0	Extinção de registro pela falta de pagamento (art.119, III) Código de despacho: 870 Titular: FIAT GROUP AUTOMOBILES [IT] Detalhes do despacho: A contar de 18/06/2020
DI7003691-8	Extinção de registro pela falta de pagamento (art.119, III) Código de despacho: 870 Titular: FIAT GROUP AUTOMOBILES [IT] Detalhes do despacho: A contar de 18/06/2020
DI7003692-6	Extinção de registro pela falta de pagamento (art.119, III) Código de despacho: 870 Titular: FIAT GROUP AUTOMOBILES [IT] Detalhes do despacho: A contar de 18/06/2020
DI7003693-4	Extinção de registro pela falta de pagamento (art.119, III) Código de despacho: 870 Titular: FIAT GROUP AUTOMOBILES [IT] Detalhes do despacho: A contar de 18/06/2020
DI7003694-2	Extinção de registro pela falta de pagamento (art.119, III) Código de despacho: 870 Titular: FIAT GROUP AUTOMOBILES [IT] Detalhes do despacho: A contar de 18/06/2020
DI7003695-0	Extinção de registro pela falta de pagamento (art.119, III) Código de despacho: 870 Titular: FIAT GROUP AUTOMOBILES [IT] Detalhes do despacho: A contar de 18/06/2020

DI7003696-9	Extinção de registro pela falta de pagamento (art.119, III) Código de despacho: 870 Titular: FIAT GROUP AUTOMOBILES [IT] Detalhes do despacho: A contar de 18/06/2020
DI7003697-7	Extinção de registro pela falta de pagamento (art.119, III) Código de despacho: 870 Titular: FIAT GROUP AUTOMOBILES [IT] Detalhes do despacho: A contar de 18/06/2020
DI7003699-3	Extinção de registro pela falta de pagamento (art.119, III) Código de despacho: 870 Titular: Fiat Group Automobiles [IT] Detalhes do despacho: A contar de 13/07/2020
DI7003700-0	Extinção de registro pela falta de pagamento (art.119, III) Código de despacho: 870 Titular: Fiat Group Automobiles [IT] Detalhes do despacho: A contar de 13/07/2020
DI7003701-9	Extinção de registro pela falta de pagamento (art.119, III) Código de despacho: 870 Titular: Fiat Group Automobiles [IT] Detalhes do despacho: A contar de 13/07/2020
DI7003702-7	Extinção de registro pela falta de pagamento (art.119, III) Código de despacho: 870 Titular: Fiat Group Automobiles [IT] Detalhes do despacho: A contar de 13/07/2020
DI7003703-5	Extinção de registro pela falta de pagamento (art.119, III) Código de despacho: 870 Titular: Fiat Group Automobiles [IT] Detalhes do despacho: A contar de 13/07/2020
DI7004731-6	Extinção de registro pela falta de pagamento (art.119, III) Código de despacho: 870 Titular: ROYALTY BUGABOO GMBH [CH] Procurador: David Do Nascimento Advogados Associados Detalhes do despacho: A contar de 16/10/2020
DI7004783-9	Extinção de registro pela falta de pagamento (art.119, III) Código de despacho: 870 Titular: HÉLIO TENÓRIO DA SILVA [BR/SP] e SILVIA MARTINS MOTA [BR/SP] Procurador: SUL AMÉRICA MARCAS E PATENTES LTDA Detalhes do despacho: A contar de 18/11/2020
DI7005387-1	Extinção de registro pela falta de pagamento (art.119, III) Código de despacho: 870 Titular: BRITÂNIA ELETRODOMÉSTICOS S.A. [BR/PR] Procurador: VALOR PROPRIEDADE INTELECTUAL S/S LTDA Detalhes do despacho: A contar de 23/12/2020
DI7005436-3	Extinção de registro pela falta de pagamento (art.119, III) Código de despacho: 870 Titular: Calor [FR] Procurador: Araripe & Associados Detalhes do despacho: A contar de 19/11/2020
DI7005535-1	Extinção de registro pela falta de pagamento (art.119, III) Código de despacho: 870 Titular: WHIRLPOOL S.A. [BR/SP] Procurador: CARINA S RODRIGUES Detalhes do despacho: A contar de 24/12/2020

DI7005623-4	Extinção de registro pela falta de pagamento (art.119, III) Código de despacho: 870 Titular: Sandra Macchiaverni Duran [BR/SC] e Neide Camargo Matesto [BR/PR] Procurador: Claudemir Elias Calheiros Detalhes do despacho: A contar de 25/11/2020
DI7005629-3	Extinção de registro pela falta de pagamento (art.119, III) Código de despacho: 870 Titular: Calor [FR] Procurador: Araripe & Associados Detalhes do despacho: A contar de 02/12/2020
DI7005648-0	Extinção de registro pela falta de pagamento (art.119, III) Código de despacho: 870 Titular: Soci�� des Produits Nestl�� S.A [CH] Procurador: Soerensen Garcia Advogados Associados Detalhes do despacho: A contar de 08/12/2020
DI7101026-2	Extin��o de registro pela falta de pagamento (art.119, III) C��digo de despacho: 870 Titular: Extramold Jomo Ind��stria de Pl��sticos Ltda [BR/RS] Procurador: Mari Lourdes Machado Guerra Detalhes do despacho: A contar de 29/03/2021
DI7101219-2	Extin��o de registro pela falta de pagamento (art.119, III) C��digo de despacho: 870 Titular: OSVALDO LUIS PIRES BUENO [BR/SP] Procurador: BEERRE ASSESSORIA EMPRESARIAL LTDA Detalhes do despacho: A contar de 30/03/2021
DI7101501-9	Extin��o de registro pela falta de pagamento (art.119, III) C��digo de despacho: 870 Titular: LG ELECTRONICS INC. [KR] Procurador: S��MBOLO MARCAS E PATENTES LTDA Detalhes do despacho: A contar de 28/04/2021
DI7101502-7	Extin��o de registro pela falta de pagamento (art.119, III) C��digo de despacho: 870 Titular: LG ELECTRONICS INC. [KR] Procurador: S��MBOLO MARCAS E PATENTES LTDA Detalhes do despacho: A contar de 28/04/2021
DI7101954-5	Extin��o de registro pela falta de pagamento (art.119, III) C��digo de despacho: 870 Titular: CESDE IND��STRIA E COM��RCIO DE ELETRODOM��STICOS LTDA. [BR/CE] Procurador: DAVID DO NASCIMENTO ADVOGADOS ASSOCIADOS Detalhes do despacho: A contar de 21/05/2021
DI7101959-6	Extin��o de registro pela falta de pagamento (art.119, III) C��digo de despacho: 870 Titular: JR-ADAMVER IND��STRIA E COM��RCIO DE PRODUTOS OTICOS LTDA. [BR/SC] Procurador: Felipe Luis Iser de Meirelles Detalhes do despacho: A contar de 24/05/2021
DI7102112-4	Extin��o de registro pela falta de pagamento (art.119, III) C��digo de despacho: 870 Titular: POLAR IND��STRIA DE PL��STICOS S.A. [BR/SC] Procurador: SANDRO WUNDERLICH Detalhes do despacho: A contar de 02/06/2021
DI7102338-0	Extin��o de registro pela falta de pagamento (art.119, III) C��digo de despacho: 870 Titular: LG Electronics Inc [KR] Procurador: Dannemann, Siemsen, Bigler & Ipanema Moreira Detalhes do despacho: A contar de 31/03/2021

DI7102705-0	Extinção de registro pela falta de pagamento (art.119, III) Código de despacho: 870 Titular: Samsung Electronics Co., Ltd [KR] Procurador: Dannemann, Siemsem, Bigler & Ipanema Moreira Detalhes do despacho: A contar de 24/05/2021
BR302017003514-0	Extinção de registro pela falta de pagamento (art.119, III) Código de despacho: 870 Titular: JIMO QUÍMICA INDUSTRIAL LTDA [BR/RS] Procurador: Sko Oyarzábal Marcas e Patentes Sociedade Simples Ltda. Detalhes do despacho: A contar de 12/08/2022
BR302017003518-3	Extinção de registro pela falta de pagamento (art.119, III) Código de despacho: 870 Titular: EAGLE INVESTMENT SICAV PLC, ACTING ON BEHALF OF ITT FUND [MT] Procurador: LETÍCIA PROVEDEL DA CUNHA Detalhes do despacho: A contar de 12/08/2022
BR302017003519-1	Extinção de registro pela falta de pagamento (art.119, III) Código de despacho: 870 Titular: VÁLTER ZIMMERMANN [BR/RS] Procurador: Mario de Almeida Marcas e Patentes Ltda Detalhes do despacho: A contar de 12/08/2022
BR302017003520-5	Extinção de registro pela falta de pagamento (art.119, III) Código de despacho: 870 Titular: CERAMICA ESTRELA INDUSTRIAL LTDA [BR/GO] Procurador: Gustavo Pignatti do Nascimento Detalhes do despacho: A contar de 12/08/2022
BR302017003523-0	Extinção de registro pela falta de pagamento (art.119, III) Código de despacho: 870 Titular: LUIZ ALBERTO MOURA ALIMENA [BR/RS] Procurador: Sko Oyarzábal Marcas e Patentes Sociedade Simples Ltda. Detalhes do despacho: A contar de 12/08/2022
BR302017003527-2	Extinção de registro pela falta de pagamento (art.119, III) Código de despacho: 870 Titular: 3M INNOVATIVE PROPERTIES COMPANY [US] Procurador: ANA PAULA SANTOS CELIDONIO Detalhes do despacho: A contar de 12/08/2022
BR302017003532-9	Extinção de registro pela falta de pagamento (art.119, III) Código de despacho: 870 Titular: DIMAS BAGATOLLI [BR/PR] Procurador: DEFERE - SERVIÇOS EM PROPRIEDADE INTELECTUAL Detalhes do despacho: A contar de 12/08/2022
BR302017003535-3	Extinção de registro pela falta de pagamento (art.119, III) Código de despacho: 870 Titular: MARTA LOPEZ RUBIO [BR/SP] Detalhes do despacho: A contar de 12/08/2022
BR302017003550-7	Extinção de registro pela falta de pagamento (art.119, III) Código de despacho: 870 Titular: 3M INNOVATIVE PROPERTIES COMPANY [US] Procurador: ANA PAULA SANTOS CELIDONIO Detalhes do despacho: A contar de 15/08/2022
BR302017003551-5	Extinção de registro pela falta de pagamento (art.119, III) Código de despacho: 870 Titular: ZAIGLE CO., LTD. [KR] Procurador: Paulo Maurício Carlos de Oliveira Detalhes do despacho: A contar de 15/08/2022

BR302017003553-1	Extinção de registro pela falta de pagamento (art.119, III) Código de despacho: 870 Titular: ZAIGLE CO., LTD. [KR] Procurador: Paulo Maurício Carlos de Oliveira Detalhes do despacho: A contar de 15/08/2022
BR302017003554-0	Extinção de registro pela falta de pagamento (art.119, III) Código de despacho: 870 Titular: ZAIGLE CO., LTD. [KR] Procurador: Paulo Maurício Carlos de Oliveira Detalhes do despacho: A contar de 15/08/2022
BR302017003556-6	Extinção de registro pela falta de pagamento (art.119, III) Código de despacho: 870 Titular: ART BRASIL CAMISETAS INDUSTRIA E COMERCIO LTDA ME [BR/SP] Detalhes do despacho: A contar de 15/08/2022
BR302017003557-4	Extinção de registro pela falta de pagamento (art.119, III) Código de despacho: 870 Titular: MARCUS ANDRÉ BRAZ DA SILVA [BR/PE] Detalhes do despacho: A contar de 15/08/2022
BR302017003558-2	Extinção de registro pela falta de pagamento (art.119, III) Código de despacho: 870 Titular: ZAIGLE CO., LTD. [KR] Procurador: Paulo Maurício Carlos de Oliveira Detalhes do despacho: A contar de 15/08/2022
BR302017003560-4	Extinção de registro pela falta de pagamento (art.119, III) Código de despacho: 870 Titular: 3M INNOVATIVE PROPERTIES COMPANY [US] Procurador: ANA PAULA SANTOS CELIDONIO Detalhes do despacho: A contar de 15/08/2022
BR302017003570-1	Extinção de registro pela falta de pagamento (art.119, III) Código de despacho: 870 Titular: 3M INNOVATIVE PROPERTIES COMPANY [US] Procurador: ANA PAULA SANTOS CELIDONIO Detalhes do despacho: A contar de 16/08/2022
BR302017003575-2	Extinção de registro pela falta de pagamento (art.119, III) Código de despacho: 870 Titular: GRENDENE S.A. [BR/CE] Procurador: Remer Villaça & Nogueira Assessoria e Consultoria de Prop. Intelectual S/S Ltda. Detalhes do despacho: A contar de 16/08/2022
BR302017003576-0	Extinção de registro pela falta de pagamento (art.119, III) Código de despacho: 870 Titular: GRENDENE S.A. [BR/CE] Procurador: Remer Villaça & Nogueira Assessoria e Consultoria de Prop. Intelectual S/S Ltda. Detalhes do despacho: A contar de 16/08/2022
BR302017003581-7	Extinção de registro pela falta de pagamento (art.119, III) Código de despacho: 870 Titular: WINGS CUSTOM COMÉRCIO DE PEÇAS CUSTOMIZADAS EIRELI - ME [BR/SC] Procurador: SANDRO CONRADO DA SILVA Detalhes do despacho: A contar de 16/08/2022
BR302017003585-0	Extinção de registro pela falta de pagamento (art.119, III) Código de despacho: 870 Titular: REABILITECH INDUSTRIA E COMÉRCIO DE ARTIGOS ORTOPÉDICOS LTDA [BR/SP] Detalhes do despacho: A contar de 16/08/2022
BR302017003595-7	Extinção de registro pela falta de pagamento (art.119, III) Código de despacho: 870 Titular: N S F INDÚSTRIA E COM DE EQUIPAMENTOS P/INST COM LTDA [BR/SP] Procurador: Vilage Marcas e Patentes Ltda Detalhes do despacho: A contar de 17/08/2022

BR302017003596-5	Extinção de registro pela falta de pagamento (art.119, III) Código de despacho: 870 Titular: LG ELECTRONICS INC. [KR] Procurador: DANNEMANN, SIEMSEN, BIGLER & IPANEMA MOREIRA Detalhes do despacho: A contar de 17/08/2022
BR302017003600-7	Extinção de registro pela falta de pagamento (art.119, III) Código de despacho: 870 Titular: MARCELO REGO DE BITTENCOURT [BR/PR] Procurador: Suprema Marcas e Patentes Ltda. ME Detalhes do despacho: A contar de 18/08/2022
BR302017003601-5	Extinção de registro pela falta de pagamento (art.119, III) Código de despacho: 870 Titular: LEANDRO MORGADO PASCHOAL [BR/SP] Procurador: C. MARCAS - MARCAS E PATENTES LTDA. Detalhes do despacho: A contar de 18/08/2022
BR302017003607-4	Extinção de registro pela falta de pagamento (art.119, III) Código de despacho: 870 Titular: GRENDENE S.A. [BR/CE] Procurador: Remer Villaça & Nogueira Assessoria e Consultoria de Prop. Intelectual S/S Ltda. Detalhes do despacho: A contar de 18/08/2022
BR302017003613-9	Extinção de registro pela falta de pagamento (art.119, III) Código de despacho: 870 Titular: JANAINA MONTEIRO REZENDE SHEA [BR/SP] Procurador: VINICIUS P. SANTOS PLANEJ. OP. SANTOS & SANTOS CONSULTORIA DE MARCAS Detalhes do despacho: A contar de 19/08/2022
BR302017003617-1	Extinção de registro pela falta de pagamento (art.119, III) Código de despacho: 870 Titular: PEDRO GRASSANO BARROS DE CARVALHO [BR/PR] Procurador: LUCIANO SALVIATO Detalhes do despacho: A contar de 19/08/2022
BR302017003622-8	Extinção de registro pela falta de pagamento (art.119, III) Código de despacho: 870 Titular: BIOGAS FILTROS REMEDIADORES LTDA-EPP [BR/SP] Detalhes do despacho: A contar de 19/08/2022
BR302017003625-2	Extinção de registro pela falta de pagamento (art.119, III) Código de despacho: 870 Titular: FERNANDO HUMBERTO MERCENARI URIBE [MX] Procurador: VILELA COELHO SOCIEDADE DE ADVOGADOS Detalhes do despacho: A contar de 19/08/2022
BR302017003635-0	Extinção de registro pela falta de pagamento (art.119, III) Código de despacho: 870 Titular: BIOMA COMÉRCIO DE MÓVEIS LTDA. [BR/SP] Procurador: FATIMA MARIA FELISONI PRADO Detalhes do despacho: A contar de 22/08/2022
BR302017003638-4	Extinção de registro pela falta de pagamento (art.119, III) Código de despacho: 870 Titular: BIOMA COMÉRCIO DE MÓVEIS LTDA. [BR/SP] Procurador: FATIMA MARIA FELISONI PRADO Detalhes do despacho: A contar de 22/08/2022
BR302017003641-4	Extinção de registro pela falta de pagamento (art.119, III) Código de despacho: 870 Titular: BIOMA COMÉRCIO DE MÓVEIS LTDA. [BR/SP] Procurador: FATIMA MARIA FELISONI PRADO Detalhes do despacho: A contar de 22/08/2022
BR302017003643-0	Extinção de registro pela falta de pagamento (art.119, III) Código de despacho: 870 Titular: ART BRASIL CAMISETAS INDUSTRIA E COMERCIO LTDA ME [BR/SP] Detalhes do despacho: A contar de 22/08/2022

BR302017003647-3	Extinção de registro pela falta de pagamento (art.119, III) Código de despacho: 870 Titular: CARINE APRILE LERVESE [BR/BA], VINÍCIUS HOSTALÁCIO RODRIGUES [BR/BA], LIANNA VINHAIS E RODRIGUES [BR/BA] e FLÁVIO AUGUSTO SOUZA SANTOS [BR/BA] Procurador: Brasnorte Marcas e Patentes S/S Ltda. - EPP Detalhes do despacho: A contar de 22/08/2022
BR302017003661-9	Extinção de registro pela falta de pagamento (art.119, III) Código de despacho: 870 Titular: TERMOVALE INDUSTRIA DE POLIESTIRENO LTDA [BR/SC] Procurador: ANEL MARCAS E PATENTES EIRELI Detalhes do despacho: A contar de 22/08/2022
BR302017003687-2	Extinção de registro pela falta de pagamento (art.119, III) Código de despacho: 870 Titular: AG PET INDUSTRIA DE EMBALAGENS LTDA [BR/MG] Procurador: Vilage Marcas e Patentes Ltda Detalhes do despacho: A contar de 24/08/2022
BR302017003704-6	Extinção de registro pela falta de pagamento (art.119, III) Código de despacho: 870 Titular: JOWANEL INDÚSTRIA DE MÓVEIS ESTOFADOS LTDA [BR/SP] Procurador: Vilage Marcas e Patentes Ltda Detalhes do despacho: A contar de 25/08/2022
BR302017003706-2	Extinção de registro pela falta de pagamento (art.119, III) Código de despacho: 870 Titular: SPORTS ART INDUSTRIAL CO., LTD. [TW] Procurador: Ariboni, Fabbri e Schmidt Sociedade de Advogados Detalhes do despacho: A contar de 25/08/2022
BR302017003714-3	Extinção de registro pela falta de pagamento (art.119, III) Código de despacho: 870 Titular: DECATHLON [FR] Procurador: CBSG Propriedade Intelectual Ltda Detalhes do despacho: A contar de 25/08/2022
BR302017003715-1	Extinção de registro pela falta de pagamento (art.119, III) Código de despacho: 870 Titular: LEANDRO MORGADO PASCHOAL [BR/SP] Procurador: C. MARCAS - MARCAS E PATENTES LTDA. Detalhes do despacho: A contar de 25/08/2022
BR302017003717-8	Extinção de registro pela falta de pagamento (art.119, III) Código de despacho: 870 Titular: ACEP FRANCE [FR] Procurador: LEILDA RIBEIRO DA SILVA Detalhes do despacho: A contar de 25/08/2022
BR322018000977-3	Extinção de registro pela falta de pagamento (art.119, III) Código de despacho: 870 Titular: GRENDENE S.A. [BR/CE] Procurador: Remer Villaça & Nogueira Assessoria e Consultoria de Prop. Intelectual S/S Ltda. Detalhes do despacho: A contar de 16/08/2022
BR322018000980-3	Extinção de registro pela falta de pagamento (art.119, III) Código de despacho: 870 Titular: GRENDENE S.A. [BR/CE] Procurador: Remer Villaça & Nogueira Assessoria e Consultoria de Prop. Intelectual S/S Ltda. Detalhes do despacho: A contar de 16/08/2022
BR322018000981-1	Extinção de registro pela falta de pagamento (art.119, III) Código de despacho: 870 Titular: GRENDENE S.A. [BR/CE] Procurador: Remer Villaça & Nogueira Assessoria e Consultoria de Prop. Intelectual S/S Ltda. Detalhes do despacho: A contar de 16/08/2022

Nulidades administrativas de registros de desenho industrial

Exigência de pagamento
Exigência de conformidade de petição
Notificação de instauração de nulidade administrativa, por requerimento de terceiros, para manifestação
Notificação de instauração de nulidade administrativa, de ofício, para manifestação
Instrução técnica: Exigência
Instrução técnica: Sobrestamento
Decisão da nulidade: Negado provimento
Decisão da nulidade: Provimento
Instrução técnica: Intimação para manifestação por parte do titular e do requerente
Outros despachos

Notificação de nulidade administrativa, por requerimento de terceiros, para manifestação

Notificação de processo administrativo de nulidade (PAN) instaurado mediante requerimento de terceiros. A partir da publicação deste ato, na Revista da Propriedade Industrial (RPI), inicia-se o prazo de 60 (sessenta) dias para que o titular do registro se manifeste, nos termos do artigo 170 da Lei da Propriedade Industrial (LPI, lei n.º 9.279, de 14 de maio de 1996).

Declara-se, ainda, neste ato, o interesse público no reexame da concessão do atual registro.

Art. 170 - O titular será intimado para se manifestar no prazo de 60 (sessenta) dias.

Para visualizar petições eletrônicas no site do INPI (www.inpi.gov.br):

1. Acesse a pesquisa da base de desenho industrial utilizando login e senha; e
2. Informe o número do processo ao qual está vinculada a petição a ser visualizada.
3. Selecione o ícone "pdf" ao lado da petição desejada.

Para apresentar manifestação sobre nulidade administrativa:

1. Acesse o e-DI no site do INPI (www.inpi.gov.br);
2. Emita uma Guia de Recolhimento da União (GRU) para o serviço "manifestação ao processo administrativo de nulidade notificado" (código 108);
3. Efetue o pagamento; e
4. Preencha e envie o formulário eletrônico correspondente à opção indicada na emissão da GRU, acompanhado dos esclarecimentos, argumentos, provas ou documentos apropriados.

O prazo para apresentação de manifestação é de 60 (sessenta) dias, contados da data de publicação da notificação do processo administrativo de nulidade na Revista da Propriedade Industrial (RPI), nos termos dos art. 170, 221, 222 e 223 da Lei da Propriedade Industrial (LPI, Lei n.º 9.279, de 14 de maio de 1996).

Para esclarecer outras dúvidas e conhecer em detalhe o processamento de pedidos de registro de desenho industrial e outras petições, não deixe de consultar o Manual de Desenho Industrial <http://manualdedi.inpi.gov.br/projects/manual-de-desenho-industrial/wiki>

870240070098
16/08/2024

Notificação de instauração de processo de nulidade a requerimento
Código de despacho: 400
Petição (tipo): [107.02] Nulidade de registro de desenho industrial
Processo afetado: BR302019003040-3
Requerente: MAURICIO BALBINOT
Procurador: Sko Oyarzáball Marcas e Patentes Sociedade Simples Ltda.
Titular do registro: LEONARDO BERTASSI BORTOLOTTI [BR/RS]
Procurador do titular: Custodio de Almeida & Cia.

870240071433 21/08/2024	Notificação de instauração de processo de nulidade a requerimento Código de despacho: 400 Petição (tipo): [107.02] Nulidade de registro de desenho industrial Processo afetado: BR302020005085-1 Requerente: PLASVIPEL LTDA Procurador: Tecnomark Assessoria da Propriedade Industrial Ltda. Titular do registro: PAULO CESAR MEDINA [BR/SP] e ALEXANDRE MEDINA [BR/SP] Procurador do titular: BEERRE ASSESSORIA EMPRESARIAL LTDA
870240071546 21/08/2024	Notificação de instauração de processo de nulidade a requerimento Código de despacho: 400 Petição (tipo): [107.02] Nulidade de registro de desenho industrial Processo afetado: BR302022006475-0 Requerente: PERFIL ALUMINIO DO BRASIL S.A Procurador: KASZNAR LEONARDOS PROPRIEDADE INTELECTUAL Titular do registro: KITGLASS COMÉRCIO DE PRODUTOS METALÚRGICOS E APERFEIÇOAMENTO PROFISSIONAL LTDA EPP [BR/SP] Procurador do titular: BEERRE ASSESSORIA EMPRESARIAL LTDA
870240069829 15/08/2024	Notificação de instauração de processo de nulidade a requerimento Código de despacho: 400 Petição (tipo): [107.02] Nulidade de registro de desenho industrial Processo afetado: BR302023004194-0 Requerente: LEONARDO BERTASSI BORTOLOTTI Procurador: Custodio de Almeida & Cia. Titular do registro: MAURICIO BALBINOT [BR/RS] Procurador do titular: Sko Oyarzáball Marcas e Patentes Sociedade Simples Ltda.
870240071739 21/08/2024	Notificação de instauração de processo de nulidade a requerimento Código de despacho: 400 Petição (tipo): [107.02] Nulidade de registro de desenho industrial Processo afetado: BR302024000560-1 Requerente: LUÍS FELIPE VALER BRITTO Procurador: LUANNA CATELLI VIEIRA DA SILVA Titular do registro: SUPERPET AGUAI ARTIGOS PARA ANIMAIS LTDA ME [BR/SP] Procurador do titular: Maria de Lourdes Ferreira Detalhes do despacho: Processo Administrativo de Nulidade instaurado por requerimento de terceiros ficando suspensos os efeitos da concessão, de acordo com o parágrafo 2º do artigo 113 da Lei 9279/96.

Instrução técnica: Intimação para manifestação por parte do titular e do requerente

Os titulares e requerentes, ou seus procuradores, deverão tomar conhecimento do parecer técnico que concluiu o processo de nulidade instaurado nos termos do Art. 115 da Lei da Propriedade Industrial (LPI, lei nº 9279, de 14 de maio de 1996).

A partir da publicação deste ato na Revista da Propriedade Industrial (RPI), inicia-se o prazo de 60 (sessenta) dias para a manifestação.

Art. 115. Havendo ou não manifestação, decorrido o prazo fixado no artigo anterior, o INPI emitirá parecer, intimando o titular e o requerente para se manifestarem no prazo comum de 60 (sessenta) dias.

Art. 116. Decorrido o prazo fixado no artigo anterior, mesmo que não apresentadas as manifestações, o processo será decidido pelo Presidente do INPI, encerrando-se a instância administrativa.

Para apresentar manifestação sobre o parecer da nulidade administrativa:

1. Acesse o e-DI no site do INPI (www.inpi.gov.br);
2. Emita uma Guia de Recolhimento da União (GRU) para o serviço de “manifestação ao processo administrativo de nulidade notificado” (código 108) ou “contrarrazões à nulidade (terceiros se manifestando) (código 162);
3. Efetue o pagamento; e
4. Preencha e envie o formulário eletrônico correspondente à opção indicada na emissão da GRU, acompanhado dos esclarecimentos, argumentos, provas ou documentos apropriados.

Para esclarecer outras dúvidas e conhecer em detalhe o processamento de pedidos de registro de desenho industrial e outras petições, não deixe de consultar o Manual de Desenho Industrial <http://manualdedi.inpi.gov.br/projects/manual-de-desenho-industrial/wiki>.

18050055244
24/11/2005

Intimação para manifestação por parte do titular e do requerente
Código de despacho: 1010
Petição (tipo): [107.01] [DESC.] Nulidade de registro de desenho industrial
Processo afetado: DI6304798-5
Requerente: BLACK BOX DO BRASIL INDÚSTRIA E COMÉRCIO LTDA.
Procurador: Vinicius Orsida Thomazinho
Titular do registro: CARLOS WAGNER DE SOUZA [BR/SP]
Procurador do titular: Vilage Marcas & Patentes S/C LTDA

870240037862
03/05/2024

Intimação para manifestação por parte do titular e do requerente
Código de despacho: 1010
Petição (tipo): [107.02] Nulidade de registro de desenho industrial
Processo afetado: BR302022005906-4
Requerente: SOLIMAX TECNOLOGIA E COMERCIO EIRELI-ME
Procurador: Maria Ignêz Pereira
Titular do registro: ROMULO MIRANDA GUIMARÃES [BR/MG]

870240025680
25/03/2024

Intimação para manifestação por parte do titular e do requerente
Código de despacho: 1010
Petição (tipo): [107.02] Nulidade de registro de desenho industrial
Processo afetado: BR302023004295-4
Requerente: COCKPIT EXTREME RACING ACESSORIOS ELETRONICOS LTDA ME
Procurador: JOSE ROBERTO FAVARIN
Titular do registro: MARLOS CRISTIANO PICINATTO [BR/PR]

Manutenções e renovações de registros de desenho industrial

Exigência de pagamento de renovação
Exigência de pagamento de manutenção
Registro de desenho industrial prorrogado
Anotação de manutenção de registro
Outros despachos

Exigência de pagamento de renovação

Como etapa do exame da conformidade de petições, e a fim de assegurar que sejam atendidas as formalidades previstas em lei, formula-se exigência de conformidade – nos termos do artigo 220 da Lei da Propriedade Industrial (LPI, lei n.º 9.279, de 14 de maio de 1996) – relativa às questões de pagamento da retribuição conforme indicado abaixo. O prazo para responder a exigência de conformidade formulada para a petição é de 60 (sessenta) dias, nos termos do art. 214, 221, 222, 223 e 224 da LPI.

Art. 108. O registro vigorará pelo prazo de 10 (dez) anos contados da data do depósito, prorrogável por 3 (três) períodos sucessivos de 5 (cinco) anos cada.

§ 1º O pedido de prorrogação deverá ser formulado durante o último ano de vigência do registro, instruído com o comprovante do pagamento da respectiva retribuição.

§ 2º Se o pedido de prorrogação não tiver sido formulado até o termo final da vigência do registro, o titular poderá fazê-lo nos 180 (cento e oitenta) dias subsequentes, mediante o pagamento de retribuição adicional.

Art. 120. O titular do registro está sujeito ao pagamento de retribuição quinquenal, a partir do segundo quinquênio da data do depósito

§ 2º O pagamento dos demais quinquênios será apresentado junto com o pedido de prorrogação a que se refere o art. 108.

§ 3º O pagamento dos quinquênios poderá ainda ser efetuado dentro dos 6 (seis) meses subsequentes ao prazo estabelecido no parágrafo anterior, mediante pagamento de retribuição adicional.

Observar os valores referentes à tabela de retribuição vigente. Para cumprir a exigência ou complementar a retribuição anterior:

1. Acesse o e-DI no site do INPI (www.inpi.gov.br);
2. Emita uma Guia de Recolhimento da União (GRU) para o serviço “complementação de retribuição” (código 800), se for o caso, no exato valor da complementação, fazendo referência ao número da GRU anterior;
3. Efetue o pagamento da complementação, se for o caso;
4. Emita uma Guia de Recolhimento da União (GRU) para o serviço de “cumprimento de exigência decorrente de exame de conformidade em petição” (código 137), referente a petição; e
5. Preencha e envie o formulário eletrônico correspondente à opção indicada na emissão da GRU, acompanhado dos esclarecimentos, argumentos, provas ou documentos apropriados.

Os sistemas de informática do INPI identificarão o cumprimento de exigência, para que o pedido de registro prossiga automaticamente em seu processamento. Para esclarecer outras dúvidas e conhecer em detalhe o processamento de pedidos de registro de desenho industrial e outras petições, não deixe de consultar o Manual de Desenho Industrial <http://manualdedi.inpi.gov.br/projects/manual-de-desenho-industrial/wiki>.

800210135325
27/04/2021

Exigência de pagamento (em petição)

Código de despacho: 089

Petição (tipo): [131.01] Renovação do registro de desenho industrial no prazo ordinário

Processo afetado: DI7101227-3

Requerente: CLAUDIO RUBENS RAMIRES BITENCOURT FILHO

Detalhes do despacho: Para regularização da renovação do registro, complemente o valor recolhido, através GRU 29409231933392022, para o atual valor de renovação no prazo EXTRAORDINÁRIO, visto que foi recolhida taxa referente ao pagamento no prazo ordinário. Para cumprimento da exigência, é necessário peticionamento de GRU de código 105, anexando comprovante de recolhimento da complementação no valor devido (GRU de código de serviço 800).

Registro de desenho industrial renovado

Os registros de desenho industrial listados a seguir foram mantidos, em vista do cumprimento ao que dispõe os parágrafos 1º e 2º do artigo 108, bem como os parágrafos 2º e 3º do artigo 120 da Lei da Propriedade Industrial (LPI, lei n.º 9.279, de 14 de maio de 1996).

Art. 108. O registro vigorará pelo prazo de 10 (dez) anos contados da data do depósito, prorrogável por 3 (três) períodos sucessivos de 5 (cinco) anos cada.

§ 1º O pedido de prorrogação deverá ser formulado durante o último ano de vigência do registro, instruído com o comprovante do pagamento da respectiva retribuição.

§ 2º Se o pedido de prorrogação não tiver sido formulado até o termo final da vigência do registro, o titular poderá fazê-lo nos 180 (cento e oitenta) dias subsequentes, mediante o pagamento de retribuição adicional.

Art. 120. O titular do registro está sujeito ao pagamento de retribuição quinquenal, a partir do segundo quinquênio da data do depósito

§ 2º O pagamento dos demais quinquênios será apresentado junto com o pedido de prorrogação a que se refere o art. 108.

§ 3º O pagamento dos quinquênios poderá ainda ser efetuado dentro dos 6 (seis) meses subsequentes ao prazo estabelecido no parágrafo anterior, mediante pagamento de retribuição adicional.

800240172812 20/05/2024	Deferimento da petição Código de despacho: 270 Petição (tipo): [131.01] Renovação do registro de desenho industrial no prazo ordinário Processo afetado: DI6902243-7 Requerente: MILED FERNANDO EL KHOURY Procurador: João Batista Valverde Detalhes do despacho: Renovada vigência até 29/05/2029
800240100452 22/03/2024	Deferimento da petição Código de despacho: 270 Petição (tipo): [131.01] Renovação do registro de desenho industrial no prazo ordinário Processo afetado: DI6902722-6 Requerente: FORD GLOBAL TECHNOLOGIES, LLC Procurador: David do Nascimento Renovada vigência até 25/06/2029
800200164561 20/05/2020	Deferimento da petição Código de despacho: 270 Petição (tipo): [131.01] Renovação do registro de desenho industrial no prazo ordinário Processo afetado: DI7001932-0 Requerente: DELBERT CASSITA Procurador: Celino Bento de Souza Detalhes do despacho: Renovada vigência até 17/05/2025

800200142686 05/05/2020	Deferimento da petição Código de despacho: 270 Petição (tipo): [131.01] Renovação do registro de desenho industrial no prazo ordinário Processo afetado: DI7002256-9 Requerente: KONINKLIJKE PHILIPS N.V. Procurador: Denis Allan Daniel Detalhes do despacho: Renovada vigência até 31/05/2025
800240254630 22/07/2024	Deferimento da petição Código de despacho: 270 Petição (tipo): [131.01] Renovação do registro de desenho industrial no prazo ordinário Processo afetado: DI7002801-0 Requerente: BRITÂNIA ELETRODOMÉSTICOS S.A. Procurador: Licks Advogados Detalhes do despacho: Renovada vigência até 19/07/2030
800200345270 19/10/2020	Deferimento da petição Código de despacho: 270 Petição (tipo): [131.01] Renovação do registro de desenho industrial no prazo ordinário Processo afetado: DI7004836-3 Requerente: VIVA EMPREENDIMENTOS E ADMINISTRAÇÃO DE BENS S.A. Procurador: José Carlos Tinoco Soares Júnior Detalhes do despacho: Renovada vigência até 25/11/2025
800200345263 22/10/2020	Deferimento da petição Código de despacho: 270 Petição (tipo): [131.01] Renovação do registro de desenho industrial no prazo ordinário Processo afetado: DI7005448-7 Requerente: KONINKLIJKE PHILIPS N.V. Procurador: Denis Allan Daniel Detalhes do despacho: Renovada vigência até 19/11/2025
800200414043 16/12/2020	Deferimento da petição Código de despacho: 270 Petição (tipo): [131.01] Renovação do registro de desenho industrial no prazo ordinário Processo afetado: DI7005579-3 Requerente: BHIO SUPPLY INDÚSTRIA E COMÉRCIO DE EQUIPAMENTOS MÉDICOS LTDA Procurador: César Augusto da Silva Peres Detalhes do despacho: Renovada vigência até 30/12/2025
800200368535 12/11/2020	Deferimento da petição Código de despacho: 270 Petição (tipo): [131.01] Renovação do registro de desenho industrial no prazo ordinário Processo afetado: DI7005655-2 Requerente: KONINKLIJKE PHILIPS N.V. Procurador: Denis Allan Daniel Detalhes do despacho: Renovada vigência até 08/12/2025
800200184953 08/06/2020	Deferimento da petição Código de despacho: 270 Petição (tipo): [131.01] Renovação do registro de desenho industrial no prazo ordinário Processo afetado: DI7100242-1 Requerente: ILDO ANTÔNIO SIMON Procurador: Nirce Ivete Fassini Detalhes do despacho: Renovada vigência até 26/01/2026
800200408595 14/12/2020	Deferimento da petição Código de despacho: 270 Petição (tipo): [131.01] Renovação do registro de desenho industrial no prazo ordinário Processo afetado: DI7101249-4 Requerente: BRITÂNIA ELETRODOMÉSTICOS S.A Procurador: Otto Banho Licks Detalhes do despacho: Renovada vigência até 05/04/2026

800210158986 13/05/2021	Deferimento da petição Código de despacho: 270 Petição (tipo): [131.01] Renovação do registro de desenho industrial no prazo ordinário Processo afetado: DI7102516-2 Requerente: ROMA JENSEN COMÉRCIO E INDÚSTRIA LTDA. Procurador: José Carlos Tinoco Soares Júnior Detalhes do despacho: Renovada vigência até 20/06/2026
800210406168 22/11/2021	Deferimento da petição Código de despacho: 270 Petição (tipo): [131.01] Renovação do registro de desenho industrial no prazo ordinário Processo afetado: DI7102712-2 Requerente: JOSÉ CARLOS DA SILVA Procurador: Edmila Adriana Denig Detalhes do despacho: Renovada vigência até 23/05/2026
800210184048 02/06/2021	Deferimento da petição Código de despacho: 270 Petição (tipo): [131.01] Renovação do registro de desenho industrial no prazo ordinário Processo afetado: DI7103336-0 Requerente: ROMA JENSEN COMÉRCIO E INDÚSTRIA LTDA. Procurador: José Carlos Tinoco Soares Júnior Detalhes do despacho: Renovada vigência até 12/07/2026
800230104532 15/03/2023	Deferimento da petição Código de despacho: 270 Petição (tipo): [131.01] Renovação do registro de desenho industrial no prazo ordinário Processo afetado: BR302013001116-0 Requerente: RT DO AMARAL EPP Procurador: Fabricio Vilela Coelho Renovada vigência até 15/03/2028
800240053224 14/02/2024	Deferimento da petição Código de despacho: 270 Petição (tipo): [131.01] Renovação do registro de desenho industrial no prazo ordinário Processo afetado: BR322018003186-8 Requerente: SERVIÇO NACIONAL DE APRENDIZAGEM INDUSTRIAL - SENAI. Procurador: Paulo Afonso Pereira Detalhes do despacho: Renovada vigência até 26/11/2029

Anotação de manutenção de registro

Os registros de desenho industrial listados a seguir foram prorrogados, em vista do cumprimento ao que dispõe os parágrafos 1º e 2º do artigo 108, bem como os parágrafos 2º e 3º do artigo 120 da Lei da Propriedade Industrial (LPI, lei n.º 9.279, de 14 de maio de 1996).

Art. 108. O registro vigorará pelo prazo de 10 (dez) anos contados da data do depósito, prorrogável por 3 (três) períodos sucessivos de 5 (cinco) anos cada.

§ 1º O pedido de prorrogação deverá ser formulado durante o último ano de vigência do registro, instruído com o comprovante do pagamento da respectiva retribuição.

§ 2º Se o pedido de prorrogação não tiver sido formulado até o termo final da vigência do registro, o titular poderá fazê-lo nos 180 (cento e oitenta) dias subsequentes, mediante o pagamento de retribuição adicional.

Art. 120. O titular do registro está sujeito ao pagamento de retribuição quinquenal, a partir do segundo quinquênio da data do depósito

§ 2º O pagamento dos demais quinquênios será apresentado junto com o pedido de prorrogação a que se refere o art. 108.

§ 3º O pagamento dos quinquênios poderá ainda ser efetuado dentro dos 6 (seis) meses subsequentes ao prazo estabelecido no parágrafo anterior, mediante pagamento de retribuição adicional.

800220025705 19/01/2022	Deferimento da petição Código de despacho: 270 Petição (tipo): [129.01] Manutenção: 2º quinquênio ordinário Processo afetado: BR302017003603-1 Requerente: ARATU S.A.
800220025706 19/01/2022	Deferimento da petição Código de despacho: 270 Petição (tipo): [129.01] Manutenção: 2º quinquênio ordinário Processo afetado: BR302017003604-0 Requerente: ARATU S.A.
800220204197 13/06/2022	Deferimento da petição Código de despacho: 270 Petição (tipo): [129.01] Manutenção: 2º quinquênio ordinário Processo afetado: BR302017003640-6 Requerente: BIOMA COMÉRCIO DE MÓVEIS LTDA. Procurador: FATIMA MARIA FELISONI PRADO
800210312427 10/09/2021	Deferimento da petição Código de despacho: 270 Petição (tipo): [129.01] Manutenção: 2º quinquênio ordinário Processo afetado: BR302017003658-9 Requerente: INDÚSTRIA E COM. DE PRODUTOS DE LIMPEZA SÃO FRANCISCO LTDA - EPP Procurador: Roberto Sarmiento Perrone

800220025704 19/01/2022	Deferimento da petição Código de despacho: 270 Petição (tipo): [129.01] Manutenção: 2º quinquênio ordinário Processo afetado: BR302017003664-3 Requerente: ARATU S.A.
800210342743 05/10/2021	Deferimento da petição Código de despacho: 270 Petição (tipo): [129.01] Manutenção: 2º quinquênio ordinário Processo afetado: BR302017003692-9 Requerente: MASCARENHAS INDUSTRIA E COMERCIO DE COSMETICOS LTDA Procurador: Renato Esteves Ramos
800230077274 24/02/2023	Deferimento da petição Código de despacho: 270 Petição (tipo): [129.01] Manutenção: 2º quinquênio ordinário Processo afetado: BR302018001040-0 Requerente: PFIZER, INC. Procurador: LORENA CUSTODIO VELASCO
800230077275 24/02/2023	Deferimento da petição Código de despacho: 270 Petição (tipo): [129.01] Manutenção: 2º quinquênio ordinário Processo afetado: BR302018001042-6 Requerente: PFIZER, INC. Procurador: LORENA CUSTODIO VELASCO
800230077276 24/02/2023	Deferimento da petição Código de despacho: 270 Petição (tipo): [129.01] Manutenção: 2º quinquênio ordinário Processo afetado: BR302018001044-2 Requerente: PFIZER, INC. Procurador: LORENA CUSTODIO VELASCO
800230077277 24/02/2023	Deferimento da petição Código de despacho: 270 Petição (tipo): [129.01] Manutenção: 2º quinquênio ordinário Processo afetado: BR302018001047-7 Requerente: PFIZER, INC. Procurador: LORENA CUSTODIO VELASCO
800230077278 24/02/2023	Deferimento da petição Código de despacho: 270 Petição (tipo): [129.01] Manutenção: 2º quinquênio ordinário Processo afetado: BR302018001048-5 Requerente: PFIZER, INC. Procurador: LORENA CUSTODIO VELASCO
800230166692 02/05/2023	Deferimento da petição Código de despacho: 270 Petição (tipo): [129.01] Manutenção: 2º quinquênio ordinário Processo afetado: BR302018001744-7 Requerente: DOCOL INDÚSTRIA E COMÉRCIO LTDA Procurador: Luiz Henrique Oliveira Do Amaral
800230166693 02/05/2023	Deferimento da petição Código de despacho: 270 Petição (tipo): [129.01] Manutenção: 2º quinquênio ordinário Processo afetado: BR302018001745-5 Requerente: DOCOL INDÚSTRIA E COMÉRCIO LTDA Procurador: Luiz Henrique Oliveira Do Amaral
800230166694 02/05/2023	Deferimento da petição Código de despacho: 270 Petição (tipo): [129.01] Manutenção: 2º quinquênio ordinário Processo afetado: BR302018001746-3 Requerente: DOCOL INDÚSTRIA E COMÉRCIO LTDA Procurador: Luiz Henrique Oliveira Do Amaral

800230166695 02/05/2023	Deferimento da petição Código de despacho: 270 Petição (tipo): [129.01] Manutenção: 2º quinquênio ordinário Processo afetado: BR302018001747-1 Requerente: DOCOL INDÚSTRIA E COMÉRCIO LTDA Procurador: Luiz Henrique Oliveira Do Amaral
800230166696 02/05/2023	Deferimento da petição Código de despacho: 270 Petição (tipo): [129.01] Manutenção: 2º quinquênio ordinário Processo afetado: BR302018001748-0 Requerente: DOCOL INDÚSTRIA E COMÉRCIO LTDA Procurador: Luiz Henrique Oliveira Do Amaral
800230150003 19/04/2023	Deferimento da petição Código de despacho: 270 Petição (tipo): [129.01] Manutenção: 2º quinquênio ordinário Processo afetado: BR302018002277-7 Requerente: UNILEVER IP HOLDINGS B.V. Procurador: Marcos Vinicius Azevedo Alves
800230150004 19/04/2023	Deferimento da petição Código de despacho: 270 Petição (tipo): [129.01] Manutenção: 2º quinquênio ordinário Processo afetado: BR302018002278-5 Requerente: UNILEVER IP HOLDINGS B.V. Procurador: Marcos Vinicius Azevedo Alves
800230195269 19/05/2023	Deferimento da petição Código de despacho: 270 Petição (tipo): [129.01] Manutenção: 2º quinquênio ordinário Processo afetado: BR302018002556-3 Requerente: PROAMPAC HOLDINGS INC. Procurador: Filipe Fonteles Cabral
800230195280 19/05/2023	Deferimento da petição Código de despacho: 270 Petição (tipo): [129.01] Manutenção: 2º quinquênio ordinário Processo afetado: BR302018002565-2 Requerente: UNILEVER IP HOLDINGS B.V. Procurador: Marcos Vinicius Azevedo Alves
800230195281 19/05/2023	Deferimento da petição Código de despacho: 270 Petição (tipo): [129.01] Manutenção: 2º quinquênio ordinário Processo afetado: BR302018002566-0 Requerente: UNILEVER IP HOLDINGS B.V. Procurador: Marcos Vinicius Azevedo Alves
800230096430 09/03/2023	Deferimento da petição Código de despacho: 270 Petição (tipo): [129.01] Manutenção: 2º quinquênio ordinário Processo afetado: BR302018002602-0 Requerente: MAXMIX - PRODUTOS DE BELEZA LTDA Procurador: SONIA CARLOS ANTONIO
800230096431 09/03/2023	Deferimento da petição Código de despacho: 270 Petição (tipo): [129.01] Manutenção: 2º quinquênio ordinário Processo afetado: BR302018002603-9 Requerente: MAXMIX - PRODUTOS DE BELEZA LTDA Procurador: SONIA CARLOS ANTONIO
800230216475 06/06/2023	Deferimento da petição Código de despacho: 270 Petição (tipo): [129.01] Manutenção: 2º quinquênio ordinário Processo afetado: BR302018002619-5 Requerente: ULFER INDÚSTRIA E COMÉRCIO DE PRODUTOS ELETRODOMÉSTICOS EIRELI Procurador: David do Nascimento

800230195301
19/05/2023
Deferimento da petição
Código de despacho: 270
Petição (tipo): [129.01] Manutenção: 2º quinquênio ordinário
Processo afetado: BR302018002670-5
Requerente: UNILEVER IP HOLDINGS B.V.
Procurador: Marcos Vinicius Azevedo Alves

800230216417
05/06/2023
Deferimento da petição
Código de despacho: 270
Petição (tipo): [129.01] Manutenção: 2º quinquênio ordinário
Processo afetado: BR302018002710-8
Requerente: UNIVERSIDADE FEDERAL DE UBERLÂNDIA

800230216418
05/06/2023
Deferimento da petição
Código de despacho: 270
Petição (tipo): [129.01] Manutenção: 2º quinquênio ordinário
Processo afetado: BR302018002717-5
Requerente: UNIVERSIDADE FEDERAL DE UBERLÂNDIA

800230255058
04/07/2023
Deferimento da petição
Código de despacho: 270
Petição (tipo): [129.01] Manutenção: 2º quinquênio ordinário
Processo afetado: BR302018003095-8
Requerente: KRAFT FOODS SCHWEIZ HOLDING GMBH
Procurador: Filipe Fonteles Cabral

800230255059
04/07/2023
Deferimento da petição
Código de despacho: 270
Petição (tipo): [129.01] Manutenção: 2º quinquênio ordinário
Processo afetado: BR302018003097-4
Requerente: KRAFT FOODS SCHWEIZ HOLDING GMBH
Procurador: Filipe Fonteles Cabral

800230255060
04/07/2023
Deferimento da petição
Código de despacho: 270
Petição (tipo): [129.01] Manutenção: 2º quinquênio ordinário
Processo afetado: BR302018003098-2
Requerente: KRAFT FOODS SCHWEIZ HOLDING GMBH
Procurador: Filipe Fonteles Cabral

800230255061
04/07/2023
Deferimento da petição
Código de despacho: 270
Petição (tipo): [129.01] Manutenção: 2º quinquênio ordinário
Processo afetado: BR302018003099-0
Requerente: KRAFT FOODS SCHWEIZ HOLDING GMBH
Procurador: Filipe Fonteles Cabral

800230255062
04/07/2023
Deferimento da petição
Código de despacho: 270
Petição (tipo): [129.01] Manutenção: 2º quinquênio ordinário
Processo afetado: BR302018003101-6
Requerente: KRAFT FOODS SCHWEIZ HOLDING GMBH
Procurador: Filipe Fonteles Cabral

800230255063
04/07/2023
Deferimento da petição
Código de despacho: 270
Petição (tipo): [129.01] Manutenção: 2º quinquênio ordinário
Processo afetado: BR302018003102-4
Requerente: KRAFT FOODS SCHWEIZ HOLDING GMBH
Procurador: Filipe Fonteles Cabral

800230255064
04/07/2023
Deferimento da petição
Código de despacho: 270
Petição (tipo): [129.01] Manutenção: 2º quinquênio ordinário
Processo afetado: BR302018003103-2
Requerente: KRAFT FOODS SCHWEIZ HOLDING GMBH
Procurador: Filipe Fonteles Cabral

800230255065 04/07/2023	Deferimento da petição Código de despacho: 270 Petição (tipo): [129.01] Manutenção: 2º quinquênio ordinário Processo afetado: BR302018003104-0 Requerente: KRAFT FOODS SCHWEIZ HOLDING GMBH Procurador: Filipe Fonteles Cabral
800230278520 20/07/2023	Deferimento da petição Código de despacho: 270 Petição (tipo): [129.01] Manutenção: 2º quinquênio ordinário Processo afetado: BR302018003396-5 Requerente: UNILEVER IP HOLDINGS B.V. Procurador: CÉLIA ALVES SILVA
800230278521 20/07/2023	Deferimento da petição Código de despacho: 270 Petição (tipo): [129.01] Manutenção: 2º quinquênio ordinário Processo afetado: BR302018003397-3 Requerente: UNILEVER IP HOLDINGS B.V. Procurador: CÉLIA ALVES SILVA
800230278529 20/07/2023	Deferimento da petição Código de despacho: 270 Petição (tipo): [129.01] Manutenção: 2º quinquênio ordinário Processo afetado: BR302018003419-8 Requerente: UNILEVER IP HOLDINGS B.V. Procurador: CÉLIA ALVES SILVA
800230275526 17/07/2023	Deferimento da petição Código de despacho: 270 Petição (tipo): [129.01] Manutenção: 2º quinquênio ordinário Processo afetado: BR302018053922-2 Requerente: LEONARDO BERTASSI BORTOLOTTTO Procurador: Elizabete Pereira
800230327519 24/08/2023	Deferimento da petição Código de despacho: 270 Petição (tipo): [129.01] Manutenção: 2º quinquênio ordinário Processo afetado: BR302018053955-9 Requerente: FK GRUPO S/A Procurador: Sônia Maria de Almeida Moreira
800230277058 18/07/2023	Deferimento da petição Código de despacho: 270 Petição (tipo): [129.01] Manutenção: 2º quinquênio ordinário Processo afetado: BR302018054003-4 Requerente: MAXMIX - PRODUTOS DE BELEZA LTDA Procurador: SONIA CARLOS ANTONIO
800230322738 22/08/2023	Deferimento da petição Código de despacho: 270 Petição (tipo): [129.01] Manutenção: 2º quinquênio ordinário Processo afetado: BR302018054034-4 Requerente: KRAFT FOODS SCHWEIZ HOLDING GMBH Procurador: Filipe Fonteles Cabral
800230322739 22/08/2023	Deferimento da petição Código de despacho: 270 Petição (tipo): [129.01] Manutenção: 2º quinquênio ordinário Processo afetado: BR302018054035-2 Requerente: KRAFT FOODS SCHWEIZ HOLDING GMBH Procurador: Filipe Fonteles Cabral
800230275525 17/07/2023	Deferimento da petição Código de despacho: 270 Petição (tipo): [129.01] Manutenção: 2º quinquênio ordinário Processo afetado: BR302018054176-6 Requerente: LEONARDO BERTASSI BORTOLOTTTO Procurador: Elizabete Pereira

800230229610 15/06/2023	Deferimento da petição Código de despacho: 270 Petição (tipo): [129.01] Manutenção: 2º quinquênio ordinário Processo afetado: BR302018054215-0 Requerente: JOEY INDÚSTRIA E COMÉRCIO DE CALÇADOS LTDA Procurador: Denis Allan Daniel
800230351845 13/09/2023	Deferimento da petição Código de despacho: 270 Petição (tipo): [129.01] Manutenção: 2º quinquênio ordinário Processo afetado: BR302018054371-8 Requerente: WTECH INDÚSTRIA E COMÉRCIO LTDA. EPP. Procurador: GIOVANI FRONTINO DE AGUIAR GEREMIAS
800240091441 15/03/2024	Deferimento da petição Código de despacho: 270 Petição (tipo): [130.01] Manutenção: 2º quinquênio extraordinário Processo afetado: BR302018054383-1 Requerente: TELLERINA COMÉRCIO DE PRESENTES E ARTIGOS PARA DECORAÇÃO S.A. Procurador: Vanessa Neves Barros
800240091442 15/03/2024	Deferimento da petição Código de despacho: 270 Petição (tipo): [130.01] Manutenção: 2º quinquênio extraordinário Processo afetado: BR302018054384-0 Requerente: TELLERINA COMÉRCIO DE PRESENTES E ARTIGOS PARA DECORAÇÃO S.A. Procurador: Vanessa Neves Barros
800240091443 15/03/2024	Deferimento da petição Código de despacho: 270 Petição (tipo): [130.01] Manutenção: 2º quinquênio extraordinário Processo afetado: BR302018054385-8 Requerente: TELLERINA COMÉRCIO DE PRESENTES E ARTIGOS PARA DECORAÇÃO S.A. Procurador: Vanessa Neves Barros
800240091444 15/03/2024	Deferimento da petição Código de despacho: 270 Petição (tipo): [130.01] Manutenção: 2º quinquênio extraordinário Processo afetado: BR302018054387-4 Requerente: TELLERINA COMÉRCIO DE PRESENTES E ARTIGOS PARA DECORAÇÃO S.A. Procurador: Vanessa Neves Barros
800240091445 15/03/2024	Deferimento da petição Código de despacho: 270 Petição (tipo): [130.01] Manutenção: 2º quinquênio extraordinário Processo afetado: BR302018054388-2 Requerente: TELLERINA COMÉRCIO DE PRESENTES E ARTIGOS PARA DECORAÇÃO S.A. Procurador: Vanessa Neves Barros
800240091446 15/03/2024	Deferimento da petição Código de despacho: 270 Petição (tipo): [130.01] Manutenção: 2º quinquênio extraordinário Processo afetado: BR302018054389-0 Requerente: TELLERINA COMÉRCIO DE PRESENTES E ARTIGOS PARA DECORAÇÃO S.A. Procurador: Vanessa Neves Barros
800240091447 15/03/2024	Deferimento da petição Código de despacho: 270 Petição (tipo): [130.01] Manutenção: 2º quinquênio extraordinário Processo afetado: BR302018054390-4 Requerente: TELLERINA COMÉRCIO DE PRESENTES E ARTIGOS PARA DECORAÇÃO S.A. Procurador: Vanessa Neves Barros
800230366695 25/09/2023	Deferimento da petição Código de despacho: 270 Petição (tipo): [129.01] Manutenção: 2º quinquênio ordinário Processo afetado: BR302018054488-9 Requerente: BBA SISTEMAS DE ENVIDRAÇAMENTO LTDA Procurador: Juares de Araujo Ruiz

800230366693 25/09/2023	Deferimento da petição Código de despacho: 270 Petição (tipo): [129.01] Manutenção: 2º quinquênio ordinário Processo afetado: BR302018054491-9 Requerente: BBA SISTEMAS DE ENVIDRAÇAMENTO LTDA Procurador: Juares de Araujo Ruiz
800230366692 25/09/2023	Deferimento da petição Código de despacho: 270 Petição (tipo): [129.01] Manutenção: 2º quinquênio ordinário Processo afetado: BR302018054492-7 Requerente: BBA SISTEMAS DE ENVIDRAÇAMENTO LTDA Procurador: Juares de Araujo Ruiz
800230366694 25/09/2023	Deferimento da petição Código de despacho: 270 Petição (tipo): [129.01] Manutenção: 2º quinquênio ordinário Processo afetado: BR302018054494-3 Requerente: BBA SISTEMAS DE ENVIDRAÇAMENTO LTDA Procurador: Juares de Araujo Ruiz
800230366696 25/09/2023	Deferimento da petição Código de despacho: 270 Petição (tipo): [129.01] Manutenção: 2º quinquênio ordinário Processo afetado: BR302018054495-1 Requerente: BBA SISTEMAS DE ENVIDRAÇAMENTO LTDA Procurador: Juares de Araujo Ruiz
800230229603 15/06/2023	Deferimento da petição Código de despacho: 270 Petição (tipo): [129.01] Manutenção: 2º quinquênio ordinário Processo afetado: BR302018054501-0 Requerente: INTERVET INTERNATIONAL B.V. Procurador: Denis Allan Daniel
800230384916 10/10/2023	Deferimento da petição Código de despacho: 270 Petição (tipo): [129.01] Manutenção: 2º quinquênio ordinário Processo afetado: BR302018054801-9 Requerente: ULTRAVOX INDÚSTRIA E COMÉRCIO DE EQUIPAMENTOS DE AUDIO LTDA ME Procurador: Celino Bento de Souza
800230387846 11/10/2023	Deferimento da petição Código de despacho: 270 Petição (tipo): [129.01] Manutenção: 2º quinquênio ordinário Processo afetado: BR302018054861-2 Requerente: NELY CRISTINA BRAIDOTTI Procurador: Fabricio Vilela Coelho
800230387847 11/10/2023	Deferimento da petição Código de despacho: 270 Petição (tipo): [129.01] Manutenção: 2º quinquênio ordinário Processo afetado: BR302018054862-0 Requerente: NELY CRISTINA BRAIDOTTI Procurador: Fabricio Vilela Coelho
800230387848 11/10/2023	Deferimento da petição Código de despacho: 270 Petição (tipo): [129.01] Manutenção: 2º quinquênio ordinário Processo afetado: BR302018054863-9 Requerente: NELY CRISTINA BRAIDOTTI Procurador: Fabricio Vilela Coelho
800230387849 11/10/2023	Deferimento da petição Código de despacho: 270 Petição (tipo): [129.01] Manutenção: 2º quinquênio ordinário Processo afetado: BR302018054864-7 Requerente: NELY CRISTINA BRAIDOTTI Procurador: Fabricio Vilela Coelho

800230387850 11/10/2023	Deferimento da petição Código de despacho: 270 Petição (tipo): [129.01] Manutenção: 2º quinquênio ordinário Processo afetado: BR302018054865-5 Requerente: NELY CRISTINA BRAIDOTTI Procurador: Fabricio Vilela Coelho
800230387851 11/10/2023	Deferimento da petição Código de despacho: 270 Petição (tipo): [129.01] Manutenção: 2º quinquênio ordinário Processo afetado: BR302018054867-1 Requerente: NELY CRISTINA BRAIDOTTI Procurador: Fabricio Vilela Coelho
800230387852 11/10/2023	Deferimento da petição Código de despacho: 270 Petição (tipo): [129.01] Manutenção: 2º quinquênio ordinário Processo afetado: BR302018054869-8 Requerente: NELY CRISTINA BRAIDOTTI Procurador: Fabricio Vilela Coelho
800230387853 11/10/2023	Deferimento da petição Código de despacho: 270 Petição (tipo): [129.01] Manutenção: 2º quinquênio ordinário Processo afetado: BR302018054872-8 Requerente: NELY CRISTINA BRAIDOTTI Procurador: Fabricio Vilela Coelho
800230387854 11/10/2023	Deferimento da petição Código de despacho: 270 Petição (tipo): [129.01] Manutenção: 2º quinquênio ordinário Processo afetado: BR302018054874-4 Requerente: NELY CRISTINA BRAIDOTTI Procurador: Fabricio Vilela Coelho
800230387855 11/10/2023	Deferimento da petição Código de despacho: 270 Petição (tipo): [129.01] Manutenção: 2º quinquênio ordinário Processo afetado: BR302018054877-9 Requerente: NELY CRISTINA BRAIDOTTI Procurador: Fabricio Vilela Coelho
800230395484 18/10/2023	Deferimento da petição Código de despacho: 270 Petição (tipo): [129.01] Manutenção: 2º quinquênio ordinário Processo afetado: BR302018054934-1 Requerente: TELLERINA COMÉRCIO DE PRESENTES E ARTIGOS PARA DECORAÇÃO S.A. Procurador: Fabio Ferreira Kujawski
800230395485 18/10/2023	Deferimento da petição Código de despacho: 270 Petição (tipo): [129.01] Manutenção: 2º quinquênio ordinário Processo afetado: BR302018054935-0 Requerente: TELLERINA COMÉRCIO DE PRESENTES E ARTIGOS PARA DECORAÇÃO S.A. Procurador: Fabio Ferreira Kujawski
800230395486 18/10/2023	Deferimento da petição Código de despacho: 270 Petição (tipo): [129.01] Manutenção: 2º quinquênio ordinário Processo afetado: BR302018054941-4 Requerente: TELLERINA COMÉRCIO DE PRESENTES E ARTIGOS PARA DECORAÇÃO S.A. Procurador: Fabio Ferreira Kujawski
800230395487 18/10/2023	Deferimento da petição Código de despacho: 270 Petição (tipo): [129.01] Manutenção: 2º quinquênio ordinário Processo afetado: BR302018054942-2 Requerente: TELLERINA COMÉRCIO DE PRESENTES E ARTIGOS PARA DECORAÇÃO S.A. Procurador: Fabio Ferreira Kujawski

800230395488 18/10/2023	Deferimento da petição Código de despacho: 270 Petição (tipo): [129.01] Manutenção: 2º quinquênio ordinário Processo afetado: BR302018054943-0 Requerente: TELLERINA COMÉRCIO DE PRESENTES E ARTIGOS PARA DECORAÇÃO S.A. Procurador: Fabio Ferreira Kujawski
800230395489 18/10/2023	Deferimento da petição Código de despacho: 270 Petição (tipo): [129.01] Manutenção: 2º quinquênio ordinário Processo afetado: BR302018054945-7 Requerente: TELLERINA COMÉRCIO DE PRESENTES E ARTIGOS PARA DECORAÇÃO S.A. Procurador: Fabio Ferreira Kujawski
800230395490 18/10/2023	Deferimento da petição Código de despacho: 270 Petição (tipo): [129.01] Manutenção: 2º quinquênio ordinário Processo afetado: BR302018054946-5 Requerente: TELLERINA COMÉRCIO DE PRESENTES E ARTIGOS PARA DECORAÇÃO S.A. Procurador: Fabio Ferreira Kujawski
800230395491 18/10/2023	Deferimento da petição Código de despacho: 270 Petição (tipo): [129.01] Manutenção: 2º quinquênio ordinário Processo afetado: BR302018054950-3 Requerente: TELLERINA COMÉRCIO DE PRESENTES E ARTIGOS PARA DECORAÇÃO S.A. Procurador: Fabio Ferreira Kujawski
800230395492 18/10/2023	Deferimento da petição Código de despacho: 270 Petição (tipo): [129.01] Manutenção: 2º quinquênio ordinário Processo afetado: BR302018054951-1 Requerente: TELLERINA COMÉRCIO DE PRESENTES E ARTIGOS PARA DECORAÇÃO S.A. Procurador: Fabio Ferreira Kujawski
800230395493 18/10/2023	Deferimento da petição Código de despacho: 270 Petição (tipo): [129.01] Manutenção: 2º quinquênio ordinário Processo afetado: BR302018054952-0 Requerente: TELLERINA COMÉRCIO DE PRESENTES E ARTIGOS PARA DECORAÇÃO S.A. Procurador: Fabio Ferreira Kujawski
800230395494 18/10/2023	Deferimento da petição Código de despacho: 270 Petição (tipo): [129.01] Manutenção: 2º quinquênio ordinário Processo afetado: BR302018054953-8 Requerente: TELLERINA COMÉRCIO DE PRESENTES E ARTIGOS PARA DECORAÇÃO S.A. Procurador: Fabio Ferreira Kujawski
800230395495 18/10/2023	Deferimento da petição Código de despacho: 270 Petição (tipo): [129.01] Manutenção: 2º quinquênio ordinário Processo afetado: BR302018054954-6 Requerente: TELLERINA COMÉRCIO DE PRESENTES E ARTIGOS PARA DECORAÇÃO S.A. Procurador: Fabio Ferreira Kujawski
800230187002 16/05/2023	Deferimento da petição Código de despacho: 270 Petição (tipo): [129.01] Manutenção: 2º quinquênio ordinário Processo afetado: BR302018054973-2 Requerente: P R P BUSO COSMETICOS IMPORTACAO EXPORTACAO LTDA ME
800230400779 23/10/2023	Deferimento da petição Código de despacho: 270 Petição (tipo): [129.01] Manutenção: 2º quinquênio ordinário Processo afetado: BR302018054998-8 Requerente: NARTON MELO SANTOS Procurador: Marcelo Oliveira de Souza

800230282792 21/07/2023	Deferimento da petição Código de despacho: 270 Petição (tipo): [129.01] Manutenção: 2º quinquênio ordinário Processo afetado: BR302018055027-7 Requerente: OVO PROJETOS DE DESIGN LTDA - EPP Procurador: Eduardo Conrado Silveira
800230282793 21/07/2023	Deferimento da petição Código de despacho: 270 Petição (tipo): [129.01] Manutenção: 2º quinquênio ordinário Processo afetado: BR302018055028-5 Requerente: OVO PROJETOS DE DESIGN LTDA - EPP Procurador: Eduardo Conrado Silveira
800230358621 20/09/2023	Deferimento da petição Código de despacho: 270 Petição (tipo): [129.01] Manutenção: 2º quinquênio ordinário Processo afetado: BR302018055033-1 Requerente: UNILEVER IP HOLDINGS B.V. Procurador: CÉLIA ALVES SILVA
800240068659 23/02/2024	Deferimento da petição Código de despacho: 270 Petição (tipo): [130.01] Manutenção: 2º quinquênio extraordinário Processo afetado: BR302018055034-0 Requerente: INDIO DA COSTA LICENSING LTDA.
800240068660 23/02/2024	Deferimento da petição Código de despacho: 270 Petição (tipo): [130.01] Manutenção: 2º quinquênio extraordinário Processo afetado: BR302018055036-6 Requerente: INDIO DA COSTA LICENSING LTDA.
800240068661 23/02/2024	Deferimento da petição Código de despacho: 270 Petição (tipo): [130.01] Manutenção: 2º quinquênio extraordinário Processo afetado: BR302018055039-0 Requerente: INDIO DA COSTA LICENSING LTDA.
800240061637 20/02/2024	Deferimento da petição Código de despacho: 270 Petição (tipo): [130.01] Manutenção: 2º quinquênio extraordinário Processo afetado: BR302018055040-4 Requerente: INDIO DA COSTA LICENSING LTDA.
800230444684 28/11/2023	Deferimento da petição Código de despacho: 270 Petição (tipo): [130.01] Manutenção: 2º quinquênio extraordinário Processo afetado: BR302018055041-2 Requerente: INDIO DA COSTA LICENSING LTDA.
800230444683 28/11/2023	Deferimento da petição Código de despacho: 270 Petição (tipo): [130.01] Manutenção: 2º quinquênio extraordinário Processo afetado: BR302018055042-0 Requerente: INDIO DA COSTA LICENSING LTDA.
800230444682 28/11/2023	Deferimento da petição Código de despacho: 270 Petição (tipo): [130.01] Manutenção: 2º quinquênio extraordinário Processo afetado: BR302018055043-9 Requerente: INDIO DA COSTA LICENSING LTDA.
800230444681 28/11/2023	Deferimento da petição Código de despacho: 270 Petição (tipo): [130.01] Manutenção: 2º quinquênio extraordinário Processo afetado: BR302018055044-7 Requerente: INDIO DA COSTA LICENSING LTDA.

800230370862
29/09/2023
Deferimento da petição
Código de despacho: 270
Petição (tipo): [129.01] Manutenção: 2º quinquênio ordinário
Processo afetado: BR302018055057-9
Requerente: FUNDAÇÃO BAHIANA PARA DESENVOLVIMENTO DAS CIÊNCIAS

800230405518
26/10/2023
Deferimento da petição
Código de despacho: 270
Petição (tipo): [129.01] Manutenção: 2º quinquênio ordinário
Processo afetado: BR302018055129-0
Requerente: SOCIETE DES ETABLISSEMENTS BOUGRO SODEBO
Procurador: Roner Guerra Fabris

800230431466
06/11/2023
Deferimento da petição
Código de despacho: 270
Petição (tipo): [129.01] Manutenção: 2º quinquênio ordinário
Processo afetado: BR302018055190-7
Requerente: LINDA VANESSA ARAUJO MARTINS
Procurador: VINÍCIUS SILVA DE OLIVEIRA

800230391586
17/10/2023
Deferimento da petição
Código de despacho: 270
Petição (tipo): [129.01] Manutenção: 2º quinquênio ordinário
Processo afetado: BR302018055197-4
Requerente: BIOTIX, INC.
Procurador: David do Nascimento

800230431472
01/11/2023
Deferimento da petição
Código de despacho: 270
Petição (tipo): [129.01] Manutenção: 2º quinquênio ordinário
Processo afetado: BR302018055203-2
Requerente: FÁBRICA DE MÁQUINAS COPLING LTDA
Procurador: Jorge Roberto Innocência da Costa

800230396869
20/10/2023
Deferimento da petição
Código de despacho: 270
Petição (tipo): [129.01] Manutenção: 2º quinquênio ordinário
Processo afetado: BR302018055213-0
Requerente: BRICKELL BIOTECH, INC.
Procurador: Marcos Vinicius Azevedo Alves

800230419218
07/11/2023
Deferimento da petição
Código de despacho: 270
Petição (tipo): [129.01] Manutenção: 2º quinquênio ordinário
Processo afetado: BR302018055248-2
Requerente: BAYERISCHE MOTOREN WERKE AKTIENGESELLSCHAFT
Procurador: Filipe Fonteles Cabral

800230419219
07/11/2023
Deferimento da petição
Código de despacho: 270
Petição (tipo): [129.01] Manutenção: 2º quinquênio ordinário
Processo afetado: BR302018055249-0
Requerente: BAYERISCHE MOTOREN WERKE AKTIENGESELLSCHAFT
Procurador: Filipe Fonteles Cabral

800230109070
20/03/2023
Deferimento da petição
Código de despacho: 270
Petição (tipo): [129.01] Manutenção: 2º quinquênio ordinário
Processo afetado: BR302018055278-4
Requerente: TRIO ENGENHARIA LTDA ME
Procurador: Eleonora Lemes

800230391599
17/10/2023
Deferimento da petição
Código de despacho: 270
Petição (tipo): [129.01] Manutenção: 2º quinquênio ordinário
Processo afetado: BR302018055309-8
Requerente: OMRON HEALTHCARE CO., LTD.
Procurador: David do Nascimento

800230391600 17/10/2023	Deferimento da petição Código de despacho: 270 Petição (tipo): [129.01] Manutenção: 2º quinquênio ordinário Processo afetado: BR302018055310-1 Requerente: THE GOODYEAR TIRE & RUBBER COMPANY Procurador: David do Nascimento
800230395523 18/10/2023	Deferimento da petição Código de despacho: 270 Petição (tipo): [129.01] Manutenção: 2º quinquênio ordinário Processo afetado: BR302018055311-0 Requerente: TELEFONICA, S.A. Procurador: David do Nascimento
800230395521 18/10/2023	Deferimento da petição Código de despacho: 270 Petição (tipo): [129.01] Manutenção: 2º quinquênio ordinário Processo afetado: BR302018055312-8 Requerente: TELEFONICA, S.A. Procurador: David do Nascimento
800230396880 20/10/2023	Deferimento da petição Código de despacho: 270 Petição (tipo): [129.01] Manutenção: 2º quinquênio ordinário Processo afetado: BR302018055317-9 Requerente: UNILEVER IP HOLDINGS B.V. Procurador: Marcos Vinicius Azevedo Alves
800230415163 06/11/2023	Deferimento da petição Código de despacho: 270 Petição (tipo): [129.01] Manutenção: 2º quinquênio ordinário Processo afetado: BR302018055328-4 Requerente: LINDA VANESSA ARAUJO MARTINS Procurador: VINÍCIUS SILVA DE OLIVEIRA
800230341589 04/09/2023	Deferimento da petição Código de despacho: 270 Petição (tipo): [129.01] Manutenção: 2º quinquênio ordinário Processo afetado: BR302018055331-4 Requerente: JAIME TEIXEIRA DRUMMOND Procurador: Alberto Luis Camelier da Silva
800230415178 06/11/2023	Deferimento da petição Código de despacho: 270 Petição (tipo): [129.01] Manutenção: 2º quinquênio ordinário Processo afetado: BR302018055347-0 Requerente: GUANGDONG MIDEA CONSUMER ELECTRIC MANUFACTURING CO., LTD. Procurador: Flávia Salim Lopes
800230147176 17/04/2023	Deferimento da petição Código de despacho: 270 Petição (tipo): [129.01] Manutenção: 2º quinquênio ordinário Processo afetado: BR302018055349-7 Requerente: PACRE - INDUSTRIA E COMERCIO DE FERRAGENS LTDA Procurador: Carlos Eduardo Gomes da Silva
800230411212 01/11/2023	Deferimento da petição Código de despacho: 270 Petição (tipo): [129.01] Manutenção: 2º quinquênio ordinário Processo afetado: BR302018055362-4 Requerente: STARA S/A. INDUSTRIA DE IMPLEMENTOS AGRÍCOLAS Procurador: LUIZ DE ALENCAR ARARIPE JR.
800230433609 21/11/2023	Deferimento da petição Código de despacho: 270 Petição (tipo): [129.01] Manutenção: 2º quinquênio ordinário Processo afetado: BR302018055374-8 Requerente: INDUSTRIA E COMERCIO ODERICH LTDA Procurador: Cláudia Denise Gimenez

800230431519 17/11/2023	Deferimento da petição Código de despacho: 270 Petição (tipo): [129.01] Manutenção: 2º quinquênio ordinário Processo afetado: BR302018055389-6 Requerente: COPOBRAS S/A. INDÚSTRIA E COMÉRCIO DE EMBALAGENS Procurador: Alberto Jeronimo Guerra Neto
800230391611 17/10/2023	Deferimento da petição Código de despacho: 270 Petição (tipo): [129.01] Manutenção: 2º quinquênio ordinário Processo afetado: BR302018055404-3 Requerente: GREE ELECTRIC APPLIANCES, INC. OF ZHUHAI Procurador: Gustavo Leonardos
800230401746 24/10/2023	Deferimento da petição Código de despacho: 270 Petição (tipo): [129.01] Manutenção: 2º quinquênio ordinário Processo afetado: BR302018055435-3 Requerente: THE PROCTER & GAMBLE COMPANY Procurador: David do Nascimento
800230401748 24/10/2023	Deferimento da petição Código de despacho: 270 Petição (tipo): [129.01] Manutenção: 2º quinquênio ordinário Processo afetado: BR302018055441-8 Requerente: HONDA MOTOR CO., LTD. Procurador: David do Nascimento
800230401749 24/10/2023	Deferimento da petição Código de despacho: 270 Petição (tipo): [129.01] Manutenção: 2º quinquênio ordinário Processo afetado: BR302018055442-6 Requerente: HONDA MOTOR CO., LTD. Procurador: David do Nascimento
800230401750 24/10/2023	Deferimento da petição Código de despacho: 270 Petição (tipo): [129.01] Manutenção: 2º quinquênio ordinário Processo afetado: BR302018055449-3 Requerente: HONDA MOTOR CO., LTD. Procurador: David do Nascimento
800230401751 24/10/2023	Deferimento da petição Código de despacho: 270 Petição (tipo): [129.01] Manutenção: 2º quinquênio ordinário Processo afetado: BR302018055451-5 Requerente: HONDA MOTOR CO., LTD. Procurador: David do Nascimento
800230415171 06/11/2023	Deferimento da petição Código de despacho: 270 Petição (tipo): [129.01] Manutenção: 2º quinquênio ordinário Processo afetado: BR302018055455-8 Requerente: MUNDIAL S/A PRODUTOS DE CONSUMO Procurador: Luiz Henrique Oliveira Do Amaral
800230435522 22/11/2023	Deferimento da petição Código de despacho: 270 Petição (tipo): [129.01] Manutenção: 2º quinquênio ordinário Processo afetado: BR302018055459-0 Requerente: HONDA MOTOR CO., LTD. Procurador: David do Nascimento
800230435521 22/11/2023	Deferimento da petição Código de despacho: 270 Petição (tipo): [129.01] Manutenção: 2º quinquênio ordinário Processo afetado: BR302018055460-4 Requerente: HONDA MOTOR CO., LTD. Procurador: David do Nascimento

800230435520 22/11/2023	Deferimento da petição Código de despacho: 270 Petição (tipo): [129.01] Manutenção: 2º quinquênio ordinário Processo afetado: BR302018055461-2 Requerente: HONDA MOTOR CO., LTD. Procurador: David do Nascimento
800230435519 22/11/2023	Deferimento da petição Código de despacho: 270 Petição (tipo): [129.01] Manutenção: 2º quinquênio ordinário Processo afetado: BR302018055462-0 Requerente: HONDA MOTOR CO., LTD. Procurador: David do Nascimento
800230435518 22/11/2023	Deferimento da petição Código de despacho: 270 Petição (tipo): [129.01] Manutenção: 2º quinquênio ordinário Processo afetado: BR302018055463-9 Requerente: HONDA MOTOR CO., LTD. Procurador: David do Nascimento
800230435514 22/11/2023	Deferimento da petição Código de despacho: 270 Petição (tipo): [129.01] Manutenção: 2º quinquênio ordinário Processo afetado: BR302018055464-7 Requerente: HONDA MOTOR CO., LTD. Procurador: David do Nascimento
800230435517 22/11/2023	Deferimento da petição Código de despacho: 270 Petição (tipo): [129.01] Manutenção: 2º quinquênio ordinário Processo afetado: BR302018055465-5 Requerente: HONDA MOTOR CO., LTD. Procurador: David do Nascimento
800230435516 22/11/2023	Deferimento da petição Código de despacho: 270 Petição (tipo): [129.01] Manutenção: 2º quinquênio ordinário Processo afetado: BR302018055466-3 Requerente: HONDA MOTOR CO., LTD. Procurador: David do Nascimento
800230435513 22/11/2023	Deferimento da petição Código de despacho: 270 Petição (tipo): [129.01] Manutenção: 2º quinquênio ordinário Processo afetado: BR302018055471-0 Requerente: HONDA MOTOR CO., LTD. Procurador: David do Nascimento
800230435512 22/11/2023	Deferimento da petição Código de despacho: 270 Petição (tipo): [129.01] Manutenção: 2º quinquênio ordinário Processo afetado: BR302018055472-8 Requerente: HONDA MOTOR CO., LTD. Procurador: David do Nascimento
800230435511 22/11/2023	Deferimento da petição Código de despacho: 270 Petição (tipo): [129.01] Manutenção: 2º quinquênio ordinário Processo afetado: BR302018055475-2 Requerente: HONDA MOTOR CO., LTD. Procurador: David do Nascimento
800230396897 20/10/2023	Deferimento da petição Código de despacho: 270 Petição (tipo): [129.01] Manutenção: 2º quinquênio ordinário Processo afetado: BR302018055497-3 Requerente: UNILEVER IP HOLDINGS B.V. Procurador: Marcos Vinicius Azevedo Alves

800230401723 24/10/2023	Deferimento da petição Código de despacho: 270 Petição (tipo): [129.01] Manutenção: 2º quinquênio ordinário Processo afetado: BR302018055504-0 Requerente: S. C. JOHNSON & SON, INC. Procurador: Filipe Fonteles Cabral
800230449108 01/12/2023	Deferimento da petição Código de despacho: 270 Petição (tipo): [129.01] Manutenção: 2º quinquênio ordinário Processo afetado: BR302018055584-8 Requerente: APTAR DO BRASIL EMBALAGENS LTDA Procurador: Fabricio Vilela Coelho
800230435531 22/11/2023	Deferimento da petição Código de despacho: 270 Petição (tipo): [129.01] Manutenção: 2º quinquênio ordinário Processo afetado: BR302018055634-8 Requerente: THE PROCTER & GAMBLE COMPANY Procurador: David do Nascimento
800230435530 22/11/2023	Deferimento da petição Código de despacho: 270 Petição (tipo): [129.01] Manutenção: 2º quinquênio ordinário Processo afetado: BR302018055635-6 Requerente: THE PROCTER & GAMBLE COMPANY Procurador: David do Nascimento
800230435529 22/11/2023	Deferimento da petição Código de despacho: 270 Petição (tipo): [129.01] Manutenção: 2º quinquênio ordinário Processo afetado: BR302018055636-4 Requerente: THE PROCTER & GAMBLE COMPANY Procurador: David do Nascimento
800230437423 23/11/2023	Deferimento da petição Código de despacho: 270 Petição (tipo): [129.01] Manutenção: 2º quinquênio ordinário Processo afetado: BR302018055637-2 Requerente: VOLVO LASTVAGNAR AB Procurador: David do Nascimento
800230437424 23/11/2023	Deferimento da petição Código de despacho: 270 Petição (tipo): [129.01] Manutenção: 2º quinquênio ordinário Processo afetado: BR302018055638-0 Requerente: VOLVO LASTVAGNAR AB Procurador: David do Nascimento
800230437425 23/11/2023	Deferimento da petição Código de despacho: 270 Petição (tipo): [129.01] Manutenção: 2º quinquênio ordinário Processo afetado: BR302018055639-9 Requerente: VOLVO LASTVAGNAR AB Procurador: David do Nascimento
800230437426 23/11/2023	Deferimento da petição Código de despacho: 270 Petição (tipo): [129.01] Manutenção: 2º quinquênio ordinário Processo afetado: BR302018055641-0 Requerente: VOLVO LASTVAGNAR AB Procurador: David do Nascimento
800230437427 23/11/2023	Deferimento da petição Código de despacho: 270 Petição (tipo): [129.01] Manutenção: 2º quinquênio ordinário Processo afetado: BR302018055642-9 Requerente: VOLVO LASTVAGNAR AB Procurador: David do Nascimento

800230437428 23/11/2023	Deferimento da petição Código de despacho: 270 Petição (tipo): [129.01] Manutenção: 2º quinquênio ordinário Processo afetado: BR302018055643-7 Requerente: VOLVO LASTVAGNAR AB Procurador: David do Nascimento
800230437429 23/11/2023	Deferimento da petição Código de despacho: 270 Petição (tipo): [129.01] Manutenção: 2º quinquênio ordinário Processo afetado: BR302018055645-3 Requerente: VOLVO LASTVAGNAR AB Procurador: David do Nascimento
800230437430 23/11/2023	Deferimento da petição Código de despacho: 270 Petição (tipo): [129.01] Manutenção: 2º quinquênio ordinário Processo afetado: BR302018055646-1 Requerente: VOLVO LASTVAGNAR AB Procurador: David do Nascimento
800230438639 24/11/2023	Deferimento da petição Código de despacho: 270 Petição (tipo): [129.01] Manutenção: 2º quinquênio ordinário Processo afetado: BR302018055655-0 Requerente: BEIJING MICROLIVE VISION TECHNOLOGY CO., LTD. Procurador: Filipe Fonteles Cabral
800230438640 24/11/2023	Deferimento da petição Código de despacho: 270 Petição (tipo): [129.01] Manutenção: 2º quinquênio ordinário Processo afetado: BR302018055658-5 Requerente: BEIJING MICROLIVE VISION TECHNOLOGY CO., LTD. Procurador: Filipe Fonteles Cabral
800230438641 24/11/2023	Deferimento da petição Código de despacho: 270 Petição (tipo): [129.01] Manutenção: 2º quinquênio ordinário Processo afetado: BR302018055659-3 Requerente: BEIJING MICROLIVE VISION TECHNOLOGY CO., LTD. Procurador: Filipe Fonteles Cabral
800230438642 24/11/2023	Deferimento da petição Código de despacho: 270 Petição (tipo): [129.01] Manutenção: 2º quinquênio ordinário Processo afetado: BR302018055660-7 Requerente: BEIJING MICROLIVE VISION TECHNOLOGY CO., LTD. Procurador: Filipe Fonteles Cabral
800230438643 24/11/2023	Deferimento da petição Código de despacho: 270 Petição (tipo): [129.01] Manutenção: 2º quinquênio ordinário Processo afetado: BR302018055661-5 Requerente: BEIJING MICROLIVE VISION TECHNOLOGY CO., LTD. Procurador: Filipe Fonteles Cabral
800230438645 24/11/2023	Deferimento da petição Código de despacho: 270 Petição (tipo): [129.01] Manutenção: 2º quinquênio ordinário Processo afetado: BR302018055663-1 Requerente: BEIJING MICROLIVE VISION TECHNOLOGY CO., LTD. Procurador: Filipe Fonteles Cabral
800230438646 24/11/2023	Deferimento da petição Código de despacho: 270 Petição (tipo): [129.01] Manutenção: 2º quinquênio ordinário Processo afetado: BR302018055664-0 Requerente: BEIJING MICROLIVE VISION TECHNOLOGY CO., LTD. Procurador: Filipe Fonteles Cabral

800230438647 24/11/2023	Deferimento da petição Código de despacho: 270 Petição (tipo): [129.01] Manutenção: 2º quinquênio ordinário Processo afetado: BR302018055665-8 Requerente: BEIJING MICROLIVE VISION TECHNOLOGY CO., LTD. Procurador: Filipe Fonteles Cabral
800230438648 24/11/2023	Deferimento da petição Código de despacho: 270 Petição (tipo): [129.01] Manutenção: 2º quinquênio ordinário Processo afetado: BR302018055666-6 Requerente: BEIJING MICROLIVE VISION TECHNOLOGY CO., LTD. Procurador: Filipe Fonteles Cabral
800230438649 24/11/2023	Deferimento da petição Código de despacho: 270 Petição (tipo): [129.01] Manutenção: 2º quinquênio ordinário Processo afetado: BR302018055668-2 Requerente: BEIJING MICROLIVE VISION TECHNOLOGY CO., LTD. Procurador: Filipe Fonteles Cabral
800230437410 23/11/2023	Deferimento da petição Código de despacho: 270 Petição (tipo): [129.01] Manutenção: 2º quinquênio ordinário Processo afetado: BR302018055669-0 Requerente: DART INDUSTRIES INC. Procurador: Filipe Fonteles Cabral
800230438650 24/11/2023	Deferimento da petição Código de despacho: 270 Petição (tipo): [129.01] Manutenção: 2º quinquênio ordinário Processo afetado: BR302018055673-9 Requerente: BAYERISCHE MOTOREN WERKE AKTIENGESELLSCHAFT Procurador: Filipe Fonteles Cabral
800230229611 15/06/2023	Deferimento da petição Código de despacho: 270 Petição (tipo): [129.01] Manutenção: 2º quinquênio ordinário Processo afetado: BR302018055706-9 Requerente: JOEY INDÚSTRIA E COMÉRCIO DE CALÇADOS LTDA Procurador: Denis Allan Daniel
800230229619 15/06/2023	Deferimento da petição Código de despacho: 270 Petição (tipo): [129.01] Manutenção: 2º quinquênio ordinário Processo afetado: BR302018055707-7 Requerente: JOEY INDÚSTRIA E COMÉRCIO DE CALÇADOS LTDA Procurador: Denis Allan Daniel
800230229620 15/06/2023	Deferimento da petição Código de despacho: 270 Petição (tipo): [129.01] Manutenção: 2º quinquênio ordinário Processo afetado: BR302018055708-5 Requerente: JOEY INDÚSTRIA E COMÉRCIO DE CALÇADOS LTDA Procurador: Denis Allan Daniel
800230445475 29/11/2023	Deferimento da petição Código de despacho: 270 Petição (tipo): [129.01] Manutenção: 2º quinquênio ordinário Processo afetado: BR302018055740-9 Requerente: R.P. INDUSTRIES PISCINAS, S.A. Procurador: José Carlos Ferreira
800230400774 23/10/2023	Deferimento da petição Código de despacho: 270 Petição (tipo): [129.01] Manutenção: 2º quinquênio ordinário Processo afetado: BR302018055744-1 Requerente: KENNETH D. CRENSHAW Procurador: Denis Allan Daniel

800230240133
22/06/2023
Deferimento da petição
Código de despacho: 270
Petição (tipo): [129.01] Manutenção: 2º quinquênio ordinário
Processo afetado: BR302018055761-1
Requerente: UNIVERSIDADE FEDERAL DE UBERLÂNDIA

800230462653
12/12/2023
Deferimento da petição
Código de despacho: 270
Petição (tipo): [129.01] Manutenção: 2º quinquênio ordinário
Processo afetado: BR302018055763-8
Requerente: CLEBER LUIS DA RÉ
Procurador: Luiz Fernando Campos Stock

800230462651
12/12/2023
Deferimento da petição
Código de despacho: 270
Petição (tipo): [129.01] Manutenção: 2º quinquênio ordinário
Processo afetado: BR302018055765-4
Requerente: CLEBER LUIS DA RÉ
Procurador: Luiz Fernando Campos Stock

800230462652
12/12/2023
Deferimento da petição
Código de despacho: 270
Petição (tipo): [129.01] Manutenção: 2º quinquênio ordinário
Processo afetado: BR302018055771-9
Requerente: CLEBER LUIS DA RÉ
Procurador: Luiz Fernando Campos Stock

800230466179
13/12/2023
Deferimento da petição
Código de despacho: 270
Petição (tipo): [129.01] Manutenção: 2º quinquênio ordinário
Processo afetado: BR302018055867-7
Requerente: TRAMONTINA S/A CUTELARIA
Procurador: Guilherme Spiller

800230466180
13/12/2023
Deferimento da petição
Código de despacho: 270
Petição (tipo): [129.01] Manutenção: 2º quinquênio ordinário
Processo afetado: BR302018055868-5
Requerente: TRAMONTINA S/A CUTELARIA
Procurador: Guilherme Spiller

800230466181
13/12/2023
Deferimento da petição
Código de despacho: 270
Petição (tipo): [129.01] Manutenção: 2º quinquênio ordinário
Processo afetado: BR302018055869-3
Requerente: TRAMONTINA S/A CUTELARIA
Procurador: Guilherme Spiller

800230466182
13/12/2023
Deferimento da petição
Código de despacho: 270
Petição (tipo): [129.01] Manutenção: 2º quinquênio ordinário
Processo afetado: BR302018055872-3
Requerente: TRAMONTINA S/A CUTELARIA
Procurador: Guilherme Spiller

800230466183
13/12/2023
Deferimento da petição
Código de despacho: 270
Petição (tipo): [129.01] Manutenção: 2º quinquênio ordinário
Processo afetado: BR302018055873-1
Requerente: TRAMONTINA S/A CUTELARIA
Procurador: Guilherme Spiller

800230466184
13/12/2023
Deferimento da petição
Código de despacho: 270
Petição (tipo): [129.01] Manutenção: 2º quinquênio ordinário
Processo afetado: BR302018055874-0
Requerente: TRAMONTINA S/A CUTELARIA
Procurador: Guilherme Spiller

800230466185 13/12/2023	Deferimento da petição Código de despacho: 270 Petição (tipo): [129.01] Manutenção: 2º quinquênio ordinário Processo afetado: BR302018055875-8 Requerente: TRAMONTINA S/A CUTELARIA Procurador: Guilherme Spiller
800230466186 13/12/2023	Deferimento da petição Código de despacho: 270 Petição (tipo): [129.01] Manutenção: 2º quinquênio ordinário Processo afetado: BR302018055876-6 Requerente: TRAMONTINA S/A CUTELARIA Procurador: Guilherme Spiller
800230466187 13/12/2023	Deferimento da petição Código de despacho: 270 Petição (tipo): [129.01] Manutenção: 2º quinquênio ordinário Processo afetado: BR302018055878-2 Requerente: TRAMONTINA S/A CUTELARIA Procurador: Guilherme Spiller
800230466188 13/12/2023	Deferimento da petição Código de despacho: 270 Petição (tipo): [129.01] Manutenção: 2º quinquênio ordinário Processo afetado: BR302018055881-2 Requerente: TRAMONTINA S/A CUTELARIA Procurador: Guilherme Spiller
800230466178 13/12/2023	Deferimento da petição Código de despacho: 270 Petição (tipo): [129.01] Manutenção: 2º quinquênio ordinário Processo afetado: BR302018055882-0 Requerente: TRAMONTINA S/A CUTELARIA Procurador: Guilherme Spiller
800230466177 13/12/2023	Deferimento da petição Código de despacho: 270 Petição (tipo): [129.01] Manutenção: 2º quinquênio ordinário Processo afetado: BR302018055885-5 Requerente: TRAMONTINA S/A CUTELARIA Procurador: Guilherme Spiller
800230466189 13/12/2023	Deferimento da petição Código de despacho: 270 Petição (tipo): [129.01] Manutenção: 2º quinquênio ordinário Processo afetado: BR302018055888-0 Requerente: TRAMONTINA S/A CUTELARIA Procurador: Guilherme Spiller
800230466190 13/12/2023	Deferimento da petição Código de despacho: 270 Petição (tipo): [129.01] Manutenção: 2º quinquênio ordinário Processo afetado: BR302018055891-0 Requerente: TRAMONTINA S/A CUTELARIA Procurador: Guilherme Spiller
800230466191 13/12/2023	Deferimento da petição Código de despacho: 270 Petição (tipo): [129.01] Manutenção: 2º quinquênio ordinário Processo afetado: BR302018055892-8 Requerente: TRAMONTINA S/A CUTELARIA Procurador: Guilherme Spiller
800230466192 13/12/2023	Deferimento da petição Código de despacho: 270 Petição (tipo): [129.01] Manutenção: 2º quinquênio ordinário Processo afetado: BR302018055893-6 Requerente: TRAMONTINA S/A CUTELARIA Procurador: Guilherme Spiller

800230466193 13/12/2023	Deferimento da petição Código de despacho: 270 Petição (tipo): [129.01] Manutenção: 2º quinquênio ordinário Processo afetado: BR302018055894-4 Requerente: TRAMONTINA S/A CUTELARIA Procurador: Guilherme Spiller
800230466196 13/12/2023	Deferimento da petição Código de despacho: 270 Petição (tipo): [129.01] Manutenção: 2º quinquênio ordinário Processo afetado: BR302018055897-9 Requerente: TRAMONTINA S/A CUTELARIA Procurador: Guilherme Spiller
800230466194 13/12/2023	Deferimento da petição Código de despacho: 270 Petição (tipo): [129.01] Manutenção: 2º quinquênio ordinário Processo afetado: BR302018055898-7 Requerente: TRAMONTINA S/A CUTELARIA Procurador: Guilherme Spiller
800230466195 13/12/2023	Deferimento da petição Código de despacho: 270 Petição (tipo): [129.01] Manutenção: 2º quinquênio ordinário Processo afetado: BR302018055899-5 Requerente: TRAMONTINA S/A CUTELARIA Procurador: Guilherme Spiller
800230466258 14/12/2023	Deferimento da petição Código de despacho: 270 Petição (tipo): [129.01] Manutenção: 2º quinquênio ordinário Processo afetado: BR302018055907-0 Requerente: CLEBER LUIS DA RÉ Procurador: Luiz Fernando Campos Stock
800230435524 22/11/2023	Deferimento da petição Código de despacho: 270 Petição (tipo): [129.01] Manutenção: 2º quinquênio ordinário Processo afetado: BR302018055909-6 Requerente: HONDA MOTOR CO., LTD. Procurador: David do Nascimento
800230400773 23/10/2023	Deferimento da petição Código de despacho: 270 Petição (tipo): [129.01] Manutenção: 2º quinquênio ordinário Processo afetado: BR302018055914-2 Requerente: CLAUDINEI APARECIDO DA COSTA Procurador: Jair Silva de Andrade
800230435515 22/11/2023	Deferimento da petição Código de despacho: 270 Petição (tipo): [129.01] Manutenção: 2º quinquênio ordinário Processo afetado: BR302018055917-7 Requerente: HONDA MOTOR CO., LTD. Procurador: David do Nascimento
800230435523 22/11/2023	Deferimento da petição Código de despacho: 270 Petição (tipo): [129.01] Manutenção: 2º quinquênio ordinário Processo afetado: BR302018055921-5 Requerente: HONDA MOTOR CO., LTD. Procurador: David do Nascimento
800230440163 27/11/2023	Deferimento da petição Código de despacho: 270 Petição (tipo): [129.01] Manutenção: 2º quinquênio ordinário Processo afetado: BR302018055922-3 Requerente: MUNDIAL S/A PRODUTOS DE CONSUMO Procurador: Luiz Henrique Oliveira Do Amaral

800230466197 13/12/2023	Deferimento da petição Código de despacho: 270 Petição (tipo): [129.01] Manutenção: 2º quinquênio ordinário Processo afetado: BR302018055924-0 Requerente: TRAMONTINA S/A CUTELARIA Procurador: Guilherme Spiller
800230466198 13/12/2023	Deferimento da petição Código de despacho: 270 Petição (tipo): [129.01] Manutenção: 2º quinquênio ordinário Processo afetado: BR302018055926-6 Requerente: TRAMONTINA S/A CUTELARIA Procurador: Guilherme Spiller
800230449840 04/12/2023	Deferimento da petição Código de despacho: 270 Petição (tipo): [129.01] Manutenção: 2º quinquênio ordinário Processo afetado: BR302018055928-2 Requerente: G.D S.P.A. Procurador: Filipe Fonteles Cabral
800230466199 13/12/2023	Deferimento da petição Código de despacho: 270 Petição (tipo): [129.01] Manutenção: 2º quinquênio ordinário Processo afetado: BR302018055929-0 Requerente: TRAMONTINA S/A CUTELARIA Procurador: Guilherme Spiller
800230346259 08/09/2023	Deferimento da petição Código de despacho: 270 Petição (tipo): [129.01] Manutenção: 2º quinquênio ordinário Processo afetado: BR302018055980-0 Requerente: MAXMIX - PRODUTOS DE BELEZA LTDA Procurador: SONIA CARLOS ANTONIO
800230437419 23/11/2023	Deferimento da petição Código de despacho: 270 Petição (tipo): [129.01] Manutenção: 2º quinquênio ordinário Processo afetado: BR302018056026-4 Requerente: STARA S/A. INDUSTRIA DE IMPLEMENTOS AGRÍCOLAS Procurador: LUIZ DE ALENCAR ARARIPE JR.
800230437422 23/11/2023	Deferimento da petição Código de despacho: 270 Petição (tipo): [129.01] Manutenção: 2º quinquênio ordinário Processo afetado: BR302018056027-2 Requerente: STARA S/A. INDUSTRIA DE IMPLEMENTOS AGRÍCOLAS Procurador: LUIZ DE ALENCAR ARARIPE JR.
800230477927 26/12/2023	Deferimento da petição Código de despacho: 270 Petição (tipo): [129.01] Manutenção: 2º quinquênio ordinário Processo afetado: BR302019000008-3 Requerente: S. C. JOHNSON & SON, INC. Procurador: Dannemann Siemsen Advogados
800230477928 26/12/2023	Deferimento da petição Código de despacho: 270 Petição (tipo): [129.01] Manutenção: 2º quinquênio ordinário Processo afetado: BR302019000009-1 Requerente: S. C. JOHNSON & SON, INC. Procurador: Dannemann Siemsen Advogados
800230473161 20/12/2023	Deferimento da petição Código de despacho: 270 Petição (tipo): [129.01] Manutenção: 2º quinquênio ordinário Processo afetado: BR302019000089-0 Requerente: DART INDUSTRIES INC. Procurador: Dannemann Siemsen Advogados

800230477920 26/12/2023	Deferimento da petição Código de despacho: 270 Petição (tipo): [129.01] Manutenção: 2º quinquênio ordinário Processo afetado: BR302019000119-5 Requerente: 3M INNOVATIVE PROPERTIES COMPANY Procurador: Dannemann Siemsen Advogados
800230469282 18/12/2023	Deferimento da petição Código de despacho: 270 Petição (tipo): [129.01] Manutenção: 2º quinquênio ordinário Processo afetado: BR302019000163-2 Requerente: CALÇADOS BIBI LTDA Procurador: Alberto Jeronimo Guerra Neto
800230469281 18/12/2023	Deferimento da petição Código de despacho: 270 Petição (tipo): [129.01] Manutenção: 2º quinquênio ordinário Processo afetado: BR302019000164-0 Requerente: CALÇADOS BIBI LTDA Procurador: Alberto Jeronimo Guerra Neto
800230469280 18/12/2023	Deferimento da petição Código de despacho: 270 Petição (tipo): [129.01] Manutenção: 2º quinquênio ordinário Processo afetado: BR302019000165-9 Requerente: CALÇADOS BIBI LTDA Procurador: Alberto Jeronimo Guerra Neto
800230469279 18/12/2023	Deferimento da petição Código de despacho: 270 Petição (tipo): [129.01] Manutenção: 2º quinquênio ordinário Processo afetado: BR302019000166-7 Requerente: CALÇADOS BIBI LTDA Procurador: Alberto Jeronimo Guerra Neto
800240019016 12/01/2024	Deferimento da petição Código de despacho: 270 Petição (tipo): [129.01] Manutenção: 2º quinquênio ordinário Processo afetado: BR302019000169-1 Requerente: NELY CRISTINA BRAIDOTTI Procurador: VILELA COELHO SOCIEDADE DE ADVOGADOS
800240019017 12/01/2024	Deferimento da petição Código de despacho: 270 Petição (tipo): [129.01] Manutenção: 2º quinquênio ordinário Processo afetado: BR302019000171-3 Requerente: NELY CRISTINA BRAIDOTTI Procurador: VILELA COELHO SOCIEDADE DE ADVOGADOS
800240019018 12/01/2024	Deferimento da petição Código de despacho: 270 Petição (tipo): [129.01] Manutenção: 2º quinquênio ordinário Processo afetado: BR302019000173-0 Requerente: NELY CRISTINA BRAIDOTTI Procurador: VILELA COELHO SOCIEDADE DE ADVOGADOS
800240019019 12/01/2024	Deferimento da petição Código de despacho: 270 Petição (tipo): [129.01] Manutenção: 2º quinquênio ordinário Processo afetado: BR302019000177-2 Requerente: NELY CRISTINA BRAIDOTTI Procurador: VILELA COELHO SOCIEDADE DE ADVOGADOS
800240019022 12/01/2024	Deferimento da petição Código de despacho: 270 Petição (tipo): [129.01] Manutenção: 2º quinquênio ordinário Processo afetado: BR302019000179-9 Requerente: NELY CRISTINA BRAIDOTTI Procurador: VILELA COELHO SOCIEDADE DE ADVOGADOS

800240019021 12/01/2024	Deferimento da petição Código de despacho: 270 Petição (tipo): [129.01] Manutenção: 2º quinquênio ordinário Processo afetado: BR302019000180-2 Requerente: NELY CRISTINA BRAIDOTTI Procurador: VILELA COELHO SOCIEDADE DE ADVOGADOS
800240019020 12/01/2024	Deferimento da petição Código de despacho: 270 Petição (tipo): [129.01] Manutenção: 2º quinquênio ordinário Processo afetado: BR302019000181-0 Requerente: NELY CRISTINA BRAIDOTTI Procurador: VILELA COELHO SOCIEDADE DE ADVOGADOS
800240021807 15/01/2024	Deferimento da petição Código de despacho: 270 Petição (tipo): [129.01] Manutenção: 2º quinquênio ordinário Processo afetado: BR302019000182-9 Requerente: NELY CRISTINA BRAIDOTTI Procurador: VILELA COELHO SOCIEDADE DE ADVOGADOS
800230477912 26/12/2023	Deferimento da petição Código de despacho: 270 Petição (tipo): [129.01] Manutenção: 2º quinquênio ordinário Processo afetado: BR302019000192-6 Requerente: HONDA MOTOR CO., LTD. Procurador: Dannemann Siemsen Advogados
800230473162 20/12/2023	Deferimento da petição Código de despacho: 270 Petição (tipo): [129.01] Manutenção: 2º quinquênio ordinário Processo afetado: BR302019000194-2 Requerente: DART INDUSTRIES INC. Procurador: Dannemann Siemsen Advogados
800240013013 10/01/2024	Deferimento da petição Código de despacho: 270 Petição (tipo): [129.01] Manutenção: 2º quinquênio ordinário Processo afetado: BR302019000197-7 Requerente: BAYERISCHE MOTOREN WERKE AKTIENGESELLSCHAFT Procurador: Dannemann Siemsen Advogados
800240013012 10/01/2024	Deferimento da petição Código de despacho: 270 Petição (tipo): [129.01] Manutenção: 2º quinquênio ordinário Processo afetado: BR302019000198-5 Requerente: BAYERISCHE MOTOREN WERKE AKTIENGESELLSCHAFT Procurador: Dannemann Siemsen Advogados
800230476435 22/12/2023	Deferimento da petição Código de despacho: 270 Petição (tipo): [129.01] Manutenção: 2º quinquênio ordinário Processo afetado: BR302019000211-6 Requerente: STEGO-HOLDING GMBH Procurador: David do Nascimento Advogados Associados
800240013018 10/01/2024	Deferimento da petição Código de despacho: 270 Petição (tipo): [129.01] Manutenção: 2º quinquênio ordinário Processo afetado: BR302019000271-0 Requerente: OAKLEY, INC. Procurador: Dannemann Siemsen Advogados
800230479271 27/12/2023	Deferimento da petição Código de despacho: 270 Petição (tipo): [129.01] Manutenção: 2º quinquênio ordinário Processo afetado: BR302019000299-0 Requerente: THE PROCTER & GAMBLE COMPANY Procurador: David do Nascimento Advogados Associados

800230479272 27/12/2023	Deferimento da petição Código de despacho: 270 Petição (tipo): [129.01] Manutenção: 2º quinquênio ordinário Processo afetado: BR302019000300-7 Requerente: THE PROCTER & GAMBLE COMPANY Procurador: David do Nascimento Advogados Associados
800230479273 27/12/2023	Deferimento da petição Código de despacho: 270 Petição (tipo): [129.01] Manutenção: 2º quinquênio ordinário Processo afetado: BR302019000301-5 Requerente: THE PROCTER & GAMBLE COMPANY Procurador: David do Nascimento Advogados Associados
800230479274 27/12/2023	Deferimento da petição Código de despacho: 270 Petição (tipo): [129.01] Manutenção: 2º quinquênio ordinário Processo afetado: BR302019000302-3 Requerente: THE PROCTER & GAMBLE COMPANY Procurador: David do Nascimento Advogados Associados
800230479275 27/12/2023	Deferimento da petição Código de despacho: 270 Petição (tipo): [129.01] Manutenção: 2º quinquênio ordinário Processo afetado: BR302019000303-1 Requerente: THE PROCTER & GAMBLE COMPANY Procurador: David do Nascimento Advogados Associados
800230479276 27/12/2023	Deferimento da petição Código de despacho: 270 Petição (tipo): [129.01] Manutenção: 2º quinquênio ordinário Processo afetado: BR302019000304-0 Requerente: THE PROCTER & GAMBLE COMPANY Procurador: David do Nascimento Advogados Associados
800240013019 10/01/2024	Deferimento da petição Código de despacho: 270 Petição (tipo): [129.01] Manutenção: 2º quinquênio ordinário Processo afetado: BR302019000305-8 Requerente: COLGATE-PALMOLIVE COMPANY Procurador: Dannemann Siemsen Advogados
800240013021 10/01/2024	Deferimento da petição Código de despacho: 270 Petição (tipo): [129.01] Manutenção: 2º quinquênio ordinário Processo afetado: BR302019000314-7 Requerente: DART INDUSTRIES INC. Procurador: Dannemann Siemsen Advogados
800240013020 10/01/2024	Deferimento da petição Código de despacho: 270 Petição (tipo): [129.01] Manutenção: 2º quinquênio ordinário Processo afetado: BR302019000315-5 Requerente: DART INDUSTRIES INC. Procurador: Dannemann Siemsen Advogados
800230477921 26/12/2023	Deferimento da petição Código de despacho: 270 Petição (tipo): [129.01] Manutenção: 2º quinquênio ordinário Processo afetado: BR302019000345-7 Requerente: 3M INNOVATIVE PROPERTIES COMPANY Procurador: Dannemann Siemsen Advogados
800230477922 26/12/2023	Deferimento da petição Código de despacho: 270 Petição (tipo): [129.01] Manutenção: 2º quinquênio ordinário Processo afetado: BR302019000347-3 Requerente: 3M INNOVATIVE PROPERTIES COMPANY Procurador: Dannemann Siemsen Advogados

800230387869 11/10/2023	Deferimento da petição Código de despacho: 270 Petição (tipo): [129.01] Manutenção: 2º quinquênio ordinário Processo afetado: BR302019000365-1 Requerente: CLAUDINEI APARECIDO DA COSTA Procurador: Jair Silva de Andrade
800230460626 08/12/2023	Deferimento da petição Código de despacho: 270 Petição (tipo): [129.01] Manutenção: 2º quinquênio ordinário Processo afetado: BR302019000504-2 Requerente: MK ELETRODOMESTICOS MONDIAL S.A Procurador: Vandré Cavalcante Bittencourt Torres
800230104515 15/03/2023	Deferimento da petição Código de despacho: 270 Petição (tipo): [129.01] Manutenção: 2º quinquênio ordinário Processo afetado: BR302019000575-1 Requerente: SERVIÇO NACIONAL DE APRENDIZAGEM INDUSTRIAL
800230104516 15/03/2023	Deferimento da petição Código de despacho: 270 Petição (tipo): [129.01] Manutenção: 2º quinquênio ordinário Processo afetado: BR302019000578-6 Requerente: SERVIÇO NACIONAL DE APRENDIZAGEM INDUSTRIAL
800230104517 15/03/2023	Deferimento da petição Código de despacho: 270 Petição (tipo): [129.01] Manutenção: 2º quinquênio ordinário Processo afetado: BR302019000584-0 Requerente: SERVIÇO NACIONAL DE APRENDIZAGEM INDUSTRIAL
800230104518 15/03/2023	Deferimento da petição Código de despacho: 270 Petição (tipo): [129.01] Manutenção: 2º quinquênio ordinário Processo afetado: BR302019000586-7 Requerente: SERVIÇO NACIONAL DE APRENDIZAGEM INDUSTRIAL
800230072371 17/02/2023	Deferimento da petição Código de despacho: 270 Petição (tipo): [129.01] Manutenção: 2º quinquênio ordinário Processo afetado: BR302019000612-0 Requerente: CLIPTECH INDÚSTRIA E COMÉRCIO LTDA. Procurador: ELAINE CRISTINA MOIA MARTINS BOTELHO
800240021867 16/01/2024	Deferimento da petição Código de despacho: 270 Petição (tipo): [129.01] Manutenção: 2º quinquênio ordinário Processo afetado: BR302019000630-8 Requerente: TOYOTA JIDOSHA KABUSHIKI KAISHA Procurador: David do Nascimento Advogados Associados
800240021868 16/01/2024	Deferimento da petição Código de despacho: 270 Petição (tipo): [129.01] Manutenção: 2º quinquênio ordinário Processo afetado: BR302019000631-6 Requerente: TOYOTA JIDOSHA KABUSHIKI KAISHA Procurador: David do Nascimento Advogados Associados
800240021869 16/01/2024	Deferimento da petição Código de despacho: 270 Petição (tipo): [129.01] Manutenção: 2º quinquênio ordinário Processo afetado: BR302019000635-9 Requerente: TOYOTA JIDOSHA KABUSHIKI KAISHA Procurador: David do Nascimento Advogados Associados

800240021870 16/01/2024	Deferimento da petição Código de despacho: 270 Petição (tipo): [129.01] Manutenção: 2º quinquênio ordinário Processo afetado: BR302019000636-7 Requerente: TOYOTA JIDOSHA KABUSHIKI KAISHA Procurador: David do Nascimento Advogados Associados
800240021871 16/01/2024	Deferimento da petição Código de despacho: 270 Petição (tipo): [129.01] Manutenção: 2º quinquênio ordinário Processo afetado: BR302019000637-5 Requerente: TOYOTA JIDOSHA KABUSHIKI KAISHA Procurador: David do Nascimento Advogados Associados
800240061717 20/02/2024	Deferimento da petição Código de despacho: 270 Petição (tipo): [129.01] Manutenção: 2º quinquênio ordinário Processo afetado: BR302019000691-0 Requerente: MAGMA INDÚSTRIA COMÉRCIO E IMPORTAÇÃO DE PRODUTOS TÊXTEIS LTDA. Procurador: Clovis Silveira
800240061736 20/02/2024	Deferimento da petição Código de despacho: 270 Petição (tipo): [129.01] Manutenção: 2º quinquênio ordinário Processo afetado: BR302019000693-6 Requerente: MAGMA INDÚSTRIA COMÉRCIO E IMPORTAÇÃO DE PRODUTOS TÊXTEIS LTDA. Procurador: Clovis Silveira
800240061744 20/02/2024	Deferimento da petição Código de despacho: 270 Petição (tipo): [129.01] Manutenção: 2º quinquênio ordinário Processo afetado: BR302019000694-4 Requerente: MAGMA INDÚSTRIA COMÉRCIO E IMPORTAÇÃO DE PRODUTOS TÊXTEIS LTDA. Procurador: Clovis Silveira
800240135976 11/04/2024	Deferimento da petição Código de despacho: 270 Petição (tipo): [130.01] Manutenção: 2º quinquênio extraordinário Processo afetado: BR302019000741-0 Requerente: FORNELLAR MAQUINAS E EQUIPAMENTOS LTDA - ME Procurador: Catiane Zini Borela
800230289760 26/07/2023	Deferimento da petição Código de despacho: 270 Petição (tipo): [129.01] Manutenção: 2º quinquênio ordinário Processo afetado: BR302019000764-9 Requerente: OVO PRODUTOS E COMERCIO DE MOBILIÁRIO LTDA. Procurador: Eduardo Conrado Silveira
800240135977 11/04/2024	Deferimento da petição Código de despacho: 270 Petição (tipo): [130.01] Manutenção: 2º quinquênio extraordinário Processo afetado: BR302019000770-3 Requerente: FORNELLAR MAQUINAS E EQUIPAMENTOS LTDA - ME Procurador: Catiane Zini Borela
800240034086 25/01/2024	Deferimento da petição Código de despacho: 270 Petição (tipo): [129.01] Manutenção: 2º quinquênio ordinário Processo afetado: BR302019000795-9 Requerente: BRIDGESTONE AMERICAS TIRE OPERATIONS, LLC Procurador: Filipe Fonteles Cabral
800240068684 23/02/2024	Deferimento da petição Código de despacho: 270 Petição (tipo): [129.01] Manutenção: 2º quinquênio ordinário Processo afetado: BR302019000796-7 Requerente: TERMOTÉCNICA LTDA. Procurador: Ricardo Pernold Vieira de Mello

800240027723 22/01/2024	Deferimento da petição Código de despacho: 270 Petição (tipo): [129.01] Manutenção: 2º quinquênio ordinário Processo afetado: BR302019000799-1 Requerente: YAMAHA HATSUDOKI KABUSHIKI KAISHA Procurador: Marcos Vinicius Azevedo Alves
800230480707 28/12/2023	Deferimento da petição Código de despacho: 270 Petição (tipo): [129.01] Manutenção: 2º quinquênio ordinário Processo afetado: BR302019000803-3 Requerente: COMPAGNIE GERVAIS DANONE Procurador: Jacques Labrunie
800240068680 23/02/2024	Deferimento da petição Código de despacho: 270 Petição (tipo): [129.01] Manutenção: 2º quinquênio ordinário Processo afetado: BR302019000813-0 Requerente: MUNDIAL S/A PRODUTOS DE CONSUMO Procurador: Luiz Henrique Oliveira Do Amaral
800240055932 15/02/2024	Deferimento da petição Código de despacho: 270 Petição (tipo): [129.01] Manutenção: 2º quinquênio ordinário Processo afetado: BR302019000817-3 Requerente: SCHNEIDER ELECTRIC (AUSTRALIA) PTY LTD Procurador: David do Nascimento
800240061706 20/02/2024	Deferimento da petição Código de despacho: 270 Petição (tipo): [129.01] Manutenção: 2º quinquênio ordinário Processo afetado: BR302019000818-1 Requerente: NCH CORPORATION Procurador: David do Nascimento
800240072266 28/02/2024	Deferimento da petição Código de despacho: 270 Petição (tipo): [129.01] Manutenção: 2º quinquênio ordinário Processo afetado: BR302019000819-0 Requerente: CLEBER LUIS DA RÉ Procurador: Luiz Fernando Campos Stock
800240249417 16/07/2024	Deferimento da petição Código de despacho: 270 Petição (tipo): [130.01] Manutenção: 2º quinquênio extraordinário Processo afetado: BR302019000821-1 Requerente: TALIA LUXURY GOODS LTD. Procurador: Dannemann Siemsen Advogados
800240061642 20/02/2024	Deferimento da petição Código de despacho: 270 Petição (tipo): [129.01] Manutenção: 2º quinquênio ordinário Processo afetado: BR302019000851-3 Requerente: UNILEVER IP HOLDINGS B.V. Procurador: CÉLIA ALVES SILVA
800240068759 26/02/2024	Deferimento da petição Código de despacho: 270 Petição (tipo): [129.01] Manutenção: 2º quinquênio ordinário Processo afetado: BR302019000860-2 Requerente: MARLOS CRISTIANO PICINATTO
800240086179 11/03/2024	Deferimento da petição Código de despacho: 270 Petição (tipo): [129.01] Manutenção: 2º quinquênio ordinário Processo afetado: BR302019000925-0 Requerente: CLEBER LUIS DA RÉ Procurador: Luiz Fernando Campos Stock

800240061719 20/02/2024	Deferimento da petição Código de despacho: 270 Petição (tipo): [129.01] Manutenção: 2º quinquênio ordinário Processo afetado: BR302019000933-1 Requerente: TOYOTA JIDOSHA KABUSHIKI KAISHA Procurador: David do Nascimento
800240061721 20/02/2024	Deferimento da petição Código de despacho: 270 Petição (tipo): [129.01] Manutenção: 2º quinquênio ordinário Processo afetado: BR302019000935-8 Requerente: TOYOTA JIDOSHA KABUSHIKI KAISHA Procurador: David do Nascimento
800240061722 20/02/2024	Deferimento da petição Código de despacho: 270 Petição (tipo): [129.01] Manutenção: 2º quinquênio ordinário Processo afetado: BR302019000939-0 Requerente: TOYOTA JIDOSHA KABUSHIKI KAISHA Procurador: David do Nascimento
800240061723 20/02/2024	Deferimento da petição Código de despacho: 270 Petição (tipo): [129.01] Manutenção: 2º quinquênio ordinário Processo afetado: BR302019000943-9 Requerente: TOYOTA JIDOSHA KABUSHIKI KAISHA Procurador: David do Nascimento
800240061724 20/02/2024	Deferimento da petição Código de despacho: 270 Petição (tipo): [129.01] Manutenção: 2º quinquênio ordinário Processo afetado: BR302019000951-0 Requerente: TOYOTA JIDOSHA KABUSHIKI KAISHA Procurador: David do Nascimento
800240061725 20/02/2024	Deferimento da petição Código de despacho: 270 Petição (tipo): [129.01] Manutenção: 2º quinquênio ordinário Processo afetado: BR302019000958-7 Requerente: TOYOTA JIDOSHA KABUSHIKI KAISHA Procurador: David do Nascimento
800240061726 20/02/2024	Deferimento da petição Código de despacho: 270 Petição (tipo): [129.01] Manutenção: 2º quinquênio ordinário Processo afetado: BR302019000970-6 Requerente: TOYOTA JIDOSHA KABUSHIKI KAISHA Procurador: David do Nascimento
800240061727 20/02/2024	Deferimento da petição Código de despacho: 270 Petição (tipo): [129.01] Manutenção: 2º quinquênio ordinário Processo afetado: BR302019000975-7 Requerente: TOYOTA JIDOSHA KABUSHIKI KAISHA Procurador: David do Nascimento
800240084994 08/03/2024	Deferimento da petição Código de despacho: 270 Petição (tipo): [129.01] Manutenção: 2º quinquênio ordinário Processo afetado: BR302019000980-3 Requerente: NELY CRISTINA BRAIDOTTI Procurador: Fabricio Vilela Coelho
800240084995 08/03/2024	Deferimento da petição Código de despacho: 270 Petição (tipo): [129.01] Manutenção: 2º quinquênio ordinário Processo afetado: BR302019000981-1 Requerente: NELY CRISTINA BRAIDOTTI Procurador: Fabricio Vilela Coelho

800240087926 12/03/2024	Deferimento da petição Código de despacho: 270 Petição (tipo): [129.01] Manutenção: 2º quinquênio ordinário Processo afetado: BR302019000982-0 Requerente: CLEBER LUIS DA RÉ Procurador: Luiz Fernando Campos Stock
800240087927 12/03/2024	Deferimento da petição Código de despacho: 270 Petição (tipo): [129.01] Manutenção: 2º quinquênio ordinário Processo afetado: BR302019000983-8 Requerente: CLEBER LUIS DA RÉ Procurador: Luiz Fernando Campos Stock
800240087928 12/03/2024	Deferimento da petição Código de despacho: 270 Petição (tipo): [129.01] Manutenção: 2º quinquênio ordinário Processo afetado: BR302019000984-6 Requerente: CLEBER LUIS DA RÉ Procurador: Luiz Fernando Campos Stock
800240079655 05/03/2024	Deferimento da petição Código de despacho: 270 Petição (tipo): [129.01] Manutenção: 2º quinquênio ordinário Processo afetado: BR302019000993-5 Requerente: STARA S/A. INDUSTRIA DE IMPLEMENTOS AGRÍCOLAS Procurador: LUIZ DE ALENCAR ARARIPE JR.
800240089147 13/03/2024	Deferimento da petição Código de despacho: 270 Petição (tipo): [129.01] Manutenção: 2º quinquênio ordinário Processo afetado: BR302019000999-4 Requerente: CLEBER LUIS DA RÉ Procurador: Luiz Fernando Campos Stock
800240089148 13/03/2024	Deferimento da petição Código de despacho: 270 Petição (tipo): [129.01] Manutenção: 2º quinquênio ordinário Processo afetado: BR302019001001-1 Requerente: CLEBER LUIS DA RÉ Procurador: Luiz Fernando Campos Stock
800240097845 14/03/2024	Deferimento da petição Código de despacho: 270 Petição (tipo): [129.01] Manutenção: 2º quinquênio ordinário Processo afetado: BR302019001041-0 Requerente: TERMOTÉCNICA LTDA. Procurador: Ricardo Pernold Vieira de Mello
800240097844 14/03/2024	Deferimento da petição Código de despacho: 270 Petição (tipo): [129.01] Manutenção: 2º quinquênio ordinário Processo afetado: BR302019001051-8 Requerente: TERMOTÉCNICA LTDA. Procurador: Ricardo Pernold Vieira de Mello
800240061695 20/02/2024	Deferimento da petição Código de despacho: 270 Petição (tipo): [129.01] Manutenção: 2º quinquênio ordinário Processo afetado: BR302019001053-4 Requerente: UNILEVER IP HOLDINGS B.V. Procurador: CÉLIA ALVES SILVA
800240097852 14/03/2024	Deferimento da petição Código de despacho: 270 Petição (tipo): [129.01] Manutenção: 2º quinquênio ordinário Processo afetado: BR302019001060-7 Requerente: CLEBER LUIS DA RÉ Procurador: Luiz Fernando Campos Stock

800240097853 14/03/2024	Deferimento da petição Código de despacho: 270 Petição (tipo): [129.01] Manutenção: 2º quinquênio ordinário Processo afetado: BR302019001064-0 Requerente: CLEBER LUIS DA RÉ Procurador: Luiz Fernando Campos Stock
800240084949 07/03/2024	Deferimento da petição Código de despacho: 270 Petição (tipo): [129.01] Manutenção: 2º quinquênio ordinário Processo afetado: BR302019001091-7 Requerente: TRAMONTINA S/A CUTELARIA Procurador: Guilherme Spiller
800240084948 07/03/2024	Deferimento da petição Código de despacho: 270 Petição (tipo): [129.01] Manutenção: 2º quinquênio ordinário Processo afetado: BR302019001095-0 Requerente: TRAMONTINA S/A CUTELARIA Procurador: Guilherme Spiller
800240084947 07/03/2024	Deferimento da petição Código de despacho: 270 Petição (tipo): [129.01] Manutenção: 2º quinquênio ordinário Processo afetado: BR302019001096-8 Requerente: TRAMONTINA S/A CUTELARIA Procurador: Guilherme Spiller
800240094956 19/03/2024	Deferimento da petição Código de despacho: 270 Petição (tipo): [129.01] Manutenção: 2º quinquênio ordinário Processo afetado: BR302019001100-0 Requerente: CLEBER LUIS DA RÉ Procurador: Luiz Fernando Campos Stock
800240094957 19/03/2024	Deferimento da petição Código de despacho: 270 Petição (tipo): [129.01] Manutenção: 2º quinquênio ordinário Processo afetado: BR302019001101-8 Requerente: CLEBER LUIS DA RÉ Procurador: Luiz Fernando Campos Stock
800240094959 19/03/2024	Deferimento da petição Código de despacho: 270 Petição (tipo): [129.01] Manutenção: 2º quinquênio ordinário Processo afetado: BR302019001109-3 Requerente: CLEBER LUIS DA RÉ Procurador: Luiz Fernando Campos Stock
800240094958 19/03/2024	Deferimento da petição Código de despacho: 270 Petição (tipo): [129.01] Manutenção: 2º quinquênio ordinário Processo afetado: BR302019001122-0 Requerente: CLEBER LUIS DA RÉ Procurador: Luiz Fernando Campos Stock
800240011401 09/01/2024	Deferimento da petição Código de despacho: 270 Petição (tipo): [129.01] Manutenção: 2º quinquênio ordinário Processo afetado: BR302019001134-4 Requerente: ON CLOUDS GMBH Procurador: David do Nascimento Advogados Associados
800240094960 19/03/2024	Deferimento da petição Código de despacho: 270 Petição (tipo): [129.01] Manutenção: 2º quinquênio ordinário Processo afetado: BR302019001146-8 Requerente: CLEBER LUIS DA RÉ Procurador: Luiz Fernando Campos Stock

800240063340 21/02/2024	Deferimento da petição Código de despacho: 270 Petição (tipo): [129.01] Manutenção: 2º quinquênio ordinário Processo afetado: BR302019001150-6 Requerente: DR. ING. H.C. F. PORSCHE AKTIENGESELLSCHAFT Procurador: Otto Banho Licks
800240063339 21/02/2024	Deferimento da petição Código de despacho: 270 Petição (tipo): [129.01] Manutenção: 2º quinquênio ordinário Processo afetado: BR302019001151-4 Requerente: DR. ING. H.C. F. PORSCHE AKTIENGESELLSCHAFT Procurador: Otto Banho Licks
800230259717 05/07/2023	Deferimento da petição Código de despacho: 270 Petição (tipo): [129.01] Manutenção: 2º quinquênio ordinário Processo afetado: BR302019001236-7 Requerente: OVO PROJETOS DE DESIGN LTDA - EPP Procurador: Eduardo Conrado Silveira
800230259718 05/07/2023	Deferimento da petição Código de despacho: 270 Petição (tipo): [129.01] Manutenção: 2º quinquênio ordinário Processo afetado: BR302019001237-5 Requerente: OVO PROJETOS DE DESIGN LTDA - EPP Procurador: Eduardo Conrado Silveira
800240061738 20/02/2024	Deferimento da petição Código de despacho: 270 Petição (tipo): [129.01] Manutenção: 2º quinquênio ordinário Processo afetado: BR302019001242-1 Requerente: UNILEVER IP HOLDINGS B.V. Procurador: CÉLIA ALVES SILVA
800240079676 05/03/2024	Deferimento da petição Código de despacho: 270 Petição (tipo): [129.01] Manutenção: 2º quinquênio ordinário Processo afetado: BR302019001271-5 Requerente: FCA US LLC Procurador: Filipe Fonteles Cabral
800240061742 20/02/2024	Deferimento da petição Código de despacho: 270 Petição (tipo): [129.01] Manutenção: 2º quinquênio ordinário Processo afetado: BR302019001275-8 Requerente: UNILEVER IP HOLDINGS B.V. Procurador: CÉLIA ALVES SILVA
800240070852 27/02/2024	Deferimento da petição Código de despacho: 270 Petição (tipo): [129.01] Manutenção: 2º quinquênio ordinário Processo afetado: BR302019001276-6 Requerente: TERMOTÉCNICA LTDA. Procurador: Ricardo Pernold Vieira de Mello
800240102960 26/03/2024	Deferimento da petição Código de despacho: 270 Petição (tipo): [129.01] Manutenção: 2º quinquênio ordinário Processo afetado: BR302019001277-4 Requerente: TERMOTÉCNICA LTDA. Procurador: Ricardo Pernold Vieira de Mello
800240093045 18/03/2024	Deferimento da petição Código de despacho: 270 Petição (tipo): [129.01] Manutenção: 2º quinquênio ordinário Processo afetado: BR302019001303-7 Requerente: TECHNOGYM S.P.A. Procurador: David do Nascimento

800240098850 21/03/2024	Deferimento da petição Código de despacho: 270 Petição (tipo): [129.01] Manutenção: 2º quinquênio ordinário Processo afetado: BR302019001329-0 Requerente: UNILEVER IP HOLDINGS B.V. Procurador: Marcos Vinicius Azevedo Alves
800240076765 04/03/2024	Deferimento da petição Código de despacho: 270 Petição (tipo): [129.01] Manutenção: 2º quinquênio ordinário Processo afetado: BR302019001330-4 Requerente: MAXMIX - PRODUTOS DE BELEZA LTDA Procurador: SONIA CARLOS ANTONIO
800240098851 21/03/2024	Deferimento da petição Código de despacho: 270 Petição (tipo): [129.01] Manutenção: 2º quinquênio ordinário Processo afetado: BR302019001336-3 Requerente: UNILEVER IP HOLDINGS B.V. Procurador: Marcos Vinicius Azevedo Alves
800240098853 21/03/2024	Deferimento da petição Código de despacho: 270 Petição (tipo): [129.01] Manutenção: 2º quinquênio ordinário Processo afetado: BR302019001340-1 Requerente: UNILEVER IP HOLDINGS B.V. Procurador: Marcos Vinicius Azevedo Alves
800240076764 04/03/2024	Deferimento da petição Código de despacho: 270 Petição (tipo): [129.01] Manutenção: 2º quinquênio ordinário Processo afetado: BR302019001376-2 Requerente: MAXMIX - PRODUTOS DE BELEZA LTDA Procurador: SONIA CARLOS ANTONIO
800240107370 27/03/2024	Deferimento da petição Código de despacho: 270 Petição (tipo): [129.01] Manutenção: 2º quinquênio ordinário Processo afetado: BR302019001433-5 Requerente: HONDA MOTOR CO., LTD. Procurador: Filipe Fonteles Cabral
800240112918 03/04/2024	Deferimento da petição Código de despacho: 270 Petição (tipo): [129.01] Manutenção: 2º quinquênio ordinário Processo afetado: BR302019001472-6 Requerente: INDIO DA COSTA LICENSING LTDA.
800240128742 12/04/2024	Deferimento da petição Código de despacho: 270 Petição (tipo): [129.01] Manutenção: 2º quinquênio ordinário Processo afetado: BR302019001505-6 Requerente: CLEBER LUIS DA RÉ Procurador: Luiz Fernando Campos Stock
800240102030 25/03/2024	Deferimento da petição Código de despacho: 270 Petição (tipo): [129.01] Manutenção: 2º quinquênio ordinário Processo afetado: BR302019001528-5 Requerente: TELLERINA COMÉRCIO DE PRESENTES E ARTIGOS PARA DECORAÇÃO S.A. Procurador: Vanessa Neves Barros
800240100424 22/03/2024	Deferimento da petição Código de despacho: 270 Petição (tipo): [129.01] Manutenção: 2º quinquênio ordinário Processo afetado: BR302019001529-3 Requerente: TELLERINA COMÉRCIO DE PRESENTES E ARTIGOS PARA DECORAÇÃO S.A. Procurador: Vanessa Neves Barros

800240107358 27/03/2024	Deferimento da petição Código de despacho: 270 Petição (tipo): [129.01] Manutenção: 2º quinquênio ordinário Processo afetado: BR302019001551-0 Requerente: TELLERINA COMÉRCIO DE PRESENTES E ARTIGOS PARA DECORAÇÃO S.A. Procurador: Vanessa Neves Barros
800240102031 25/03/2024	Deferimento da petição Código de despacho: 270 Petição (tipo): [129.01] Manutenção: 2º quinquênio ordinário Processo afetado: BR302019001552-8 Requerente: TELLERINA COMÉRCIO DE PRESENTES E ARTIGOS PARA DECORAÇÃO S.A. Procurador: Vanessa Neves Barros
800240100425 22/03/2024	Deferimento da petição Código de despacho: 270 Petição (tipo): [129.01] Manutenção: 2º quinquênio ordinário Processo afetado: BR302019001553-6 Requerente: TELLERINA COMÉRCIO DE PRESENTES E ARTIGOS PARA DECORAÇÃO S.A. Procurador: Vanessa Neves Barros
800240102032 25/03/2024	Deferimento da petição Código de despacho: 270 Petição (tipo): [129.01] Manutenção: 2º quinquênio ordinário Processo afetado: BR302019001554-4 Requerente: TELLERINA COMÉRCIO DE PRESENTES E ARTIGOS PARA DECORAÇÃO S.A. Procurador: Vanessa Neves Barros
800240100426 22/03/2024	Deferimento da petição Código de despacho: 270 Petição (tipo): [129.01] Manutenção: 2º quinquênio ordinário Processo afetado: BR302019001555-2 Requerente: TELLERINA COMÉRCIO DE PRESENTES E ARTIGOS PARA DECORAÇÃO S.A. Procurador: Vanessa Neves Barros
800240100427 22/03/2024	Deferimento da petição Código de despacho: 270 Petição (tipo): [129.01] Manutenção: 2º quinquênio ordinário Processo afetado: BR302019001556-0 Requerente: TELLERINA COMÉRCIO DE PRESENTES E ARTIGOS PARA DECORAÇÃO S.A. Procurador: Vanessa Neves Barros
800240100429 22/03/2024	Deferimento da petição Código de despacho: 270 Petição (tipo): [129.01] Manutenção: 2º quinquênio ordinário Processo afetado: BR302019001557-9 Requerente: TELLERINA COMÉRCIO DE PRESENTES E ARTIGOS PARA DECORAÇÃO S.A. Procurador: Vanessa Neves Barros
800240132889 17/04/2024	Deferimento da petição Código de despacho: 270 Petição (tipo): [129.01] Manutenção: 2º quinquênio ordinário Processo afetado: BR302019001593-5 Requerente: CLEBER LUIS DA RÉ Procurador: Luiz Fernando Campos Stock
800240132890 17/04/2024	Deferimento da petição Código de despacho: 270 Petição (tipo): [129.01] Manutenção: 2º quinquênio ordinário Processo afetado: BR302019001620-6 Requerente: CLEBER LUIS DA RÉ Procurador: Luiz Fernando Campos Stock
800240109086 01/04/2024	Deferimento da petição Código de despacho: 270 Petição (tipo): [129.01] Manutenção: 2º quinquênio ordinário Processo afetado: BR302019001702-4 Requerente: TRAMONTINA S/A CUTELARIA Procurador: Guilherme Spiller

800240109085 01/04/2024	Deferimento da petição Código de despacho: 270 Petição (tipo): [129.01] Manutenção: 2º quinquênio ordinário Processo afetado: BR302019001703-2 Requerente: TRAMONTINA S/A CUTELARIA Procurador: Guilherme Spiller
800240136087 19/04/2024	Deferimento da petição Código de despacho: 270 Petição (tipo): [129.01] Manutenção: 2º quinquênio ordinário Processo afetado: BR302019001704-0 Requerente: INFRABRAS INDUSTRIAL LTDA Procurador: Alexandre Pietrângelo Lima
800240109084 01/04/2024	Deferimento da petição Código de despacho: 270 Petição (tipo): [129.01] Manutenção: 2º quinquênio ordinário Processo afetado: BR302019001706-7 Requerente: TRAMONTINA S/A CUTELARIA Procurador: Guilherme Spiller
800240098880 21/03/2024	Deferimento da petição Código de despacho: 270 Petição (tipo): [129.01] Manutenção: 2º quinquênio ordinário Processo afetado: BR302019001720-2 Requerente: UNILEVER IP HOLDINGS B.V. Procurador: Marcos Vinicius Azevedo Alves
800240148468 30/04/2024	Deferimento da petição Código de despacho: 270 Petição (tipo): [129.01] Manutenção: 2º quinquênio ordinário Processo afetado: BR302019001830-6 Requerente: NELY CRISTINA BRAIDOTTI Procurador: Fabricio Vilela Coelho
800240148469 30/04/2024	Deferimento da petição Código de despacho: 270 Petição (tipo): [129.01] Manutenção: 2º quinquênio ordinário Processo afetado: BR302019001831-4 Requerente: NELY CRISTINA BRAIDOTTI Procurador: Fabricio Vilela Coelho
800240148470 30/04/2024	Deferimento da petição Código de despacho: 270 Petição (tipo): [129.01] Manutenção: 2º quinquênio ordinário Processo afetado: BR302019001833-0 Requerente: NELY CRISTINA BRAIDOTTI Procurador: Fabricio Vilela Coelho
800240148471 30/04/2024	Deferimento da petição Código de despacho: 270 Petição (tipo): [129.01] Manutenção: 2º quinquênio ordinário Processo afetado: BR302019001835-7 Requerente: NELY CRISTINA BRAIDOTTI Procurador: Fabricio Vilela Coelho
800240145048 29/04/2024	Deferimento da petição Código de despacho: 270 Petição (tipo): [129.01] Manutenção: 2º quinquênio ordinário Processo afetado: BR302019001838-1 Requerente: CLEBER LUIS DA RÉ Procurador: Luiz Fernando Campos Stock
800240148472 30/04/2024	Deferimento da petição Código de despacho: 270 Petição (tipo): [129.01] Manutenção: 2º quinquênio ordinário Processo afetado: BR302019001839-0 Requerente: NELY CRISTINA BRAIDOTTI Procurador: Fabricio Vilela Coelho

800240148473 30/04/2024	Deferimento da petição Código de despacho: 270 Petição (tipo): [129.01] Manutenção: 2º quinquênio ordinário Processo afetado: BR302019001840-3 Requerente: NELY CRISTINA BRAIDOTTI Procurador: Fabricio Vilela Coelho
800240148474 30/04/2024	Deferimento da petição Código de despacho: 270 Petição (tipo): [129.01] Manutenção: 2º quinquênio ordinário Processo afetado: BR302019001841-1 Requerente: NELY CRISTINA BRAIDOTTI Procurador: Fabricio Vilela Coelho
800240148475 30/04/2024	Deferimento da petição Código de despacho: 270 Petição (tipo): [129.01] Manutenção: 2º quinquênio ordinário Processo afetado: BR302019001842-0 Requerente: NELY CRISTINA BRAIDOTTI Procurador: Fabricio Vilela Coelho
800240148476 30/04/2024	Deferimento da petição Código de despacho: 270 Petição (tipo): [129.01] Manutenção: 2º quinquênio ordinário Processo afetado: BR302019001843-8 Requerente: NELY CRISTINA BRAIDOTTI Procurador: Fabricio Vilela Coelho
800240148477 30/04/2024	Deferimento da petição Código de despacho: 270 Petição (tipo): [129.01] Manutenção: 2º quinquênio ordinário Processo afetado: BR302019001844-6 Requerente: NELY CRISTINA BRAIDOTTI Procurador: Fabricio Vilela Coelho
800240148462 30/04/2024	Deferimento da petição Código de despacho: 270 Petição (tipo): [129.01] Manutenção: 2º quinquênio ordinário Processo afetado: BR302019001853-5 Requerente: CLEBER LUIS DA RÉ Procurador: Luiz Fernando Campos Stock
800240145054 29/04/2024	Deferimento da petição Código de despacho: 270 Petição (tipo): [129.01] Manutenção: 2º quinquênio ordinário Processo afetado: BR302019001883-7 Requerente: NATURA COSMÉTICOS S.A. Procurador: Luiz Henrique Oliveira Do Amaral
800240145053 29/04/2024	Deferimento da petição Código de despacho: 270 Petição (tipo): [129.01] Manutenção: 2º quinquênio ordinário Processo afetado: BR302019001884-5 Requerente: NATURA COSMÉTICOS S.A. Procurador: Luiz Henrique Oliveira Do Amaral
800240145052 29/04/2024	Deferimento da petição Código de despacho: 270 Petição (tipo): [129.01] Manutenção: 2º quinquênio ordinário Processo afetado: BR302019001886-1 Requerente: NATURA COSMÉTICOS S.A. Procurador: Luiz Henrique Oliveira Do Amaral
800240131999 16/04/2024	Deferimento da petição Código de despacho: 270 Petição (tipo): [129.01] Manutenção: 2º quinquênio ordinário Processo afetado: BR302019001888-8 Requerente: DURATEX S.A. Procurador: Alícia Kristina Daniel Shores

800240136079 19/04/2024	Deferimento da petição Código de despacho: 270 Petição (tipo): [129.01] Manutenção: 2º quinquênio ordinário Processo afetado: BR302019001916-7 Requerente: THE PROCTER & GAMBLE COMPANY Procurador: David do Nascimento
800240136080 19/04/2024	Deferimento da petição Código de despacho: 270 Petição (tipo): [129.01] Manutenção: 2º quinquênio ordinário Processo afetado: BR302019001917-5 Requerente: THE PROCTER & GAMBLE COMPANY Procurador: David do Nascimento
800240136081 19/04/2024	Deferimento da petição Código de despacho: 270 Petição (tipo): [129.01] Manutenção: 2º quinquênio ordinário Processo afetado: BR302019001918-3 Requerente: THE PROCTER & GAMBLE COMPANY Procurador: David do Nascimento
800240136082 19/04/2024	Deferimento da petição Código de despacho: 270 Petição (tipo): [129.01] Manutenção: 2º quinquênio ordinário Processo afetado: BR302019001919-1 Requerente: THE PROCTER & GAMBLE COMPANY Procurador: David do Nascimento
800240136083 19/04/2024	Deferimento da petição Código de despacho: 270 Petição (tipo): [129.01] Manutenção: 2º quinquênio ordinário Processo afetado: BR302019001920-5 Requerente: THE PROCTER & GAMBLE COMPANY Procurador: David do Nascimento
800240135985 19/04/2024	Deferimento da petição Código de despacho: 270 Petição (tipo): [129.01] Manutenção: 2º quinquênio ordinário Processo afetado: BR302019001921-3 Requerente: BYD COMPANY LIMITED Procurador: CÉLIA ALVES SILVA
800230289761 26/07/2023	Deferimento da petição Código de despacho: 270 Petição (tipo): [129.01] Manutenção: 2º quinquênio ordinário Processo afetado: BR302019001976-0 Requerente: OVO PRODUTOS E COMERCIO DE MOBILIÁRIO LTDA. Procurador: Eduardo Conrado Silveira
800240161099 09/05/2024	Deferimento da petição Código de despacho: 270 Petição (tipo): [129.01] Manutenção: 2º quinquênio ordinário Processo afetado: BR302019001998-1 Requerente: TERMOTÉCNICA LTDA. Procurador: Montauray Pimenta, Machado & Vieira de Mello Advogados
800240161100 09/05/2024	Deferimento da petição Código de despacho: 270 Petição (tipo): [129.01] Manutenção: 2º quinquênio ordinário Processo afetado: BR302019001999-0 Requerente: TERMOTÉCNICA LTDA. Procurador: Montauray Pimenta, Machado & Vieira de Mello Advogados
800240142266 25/04/2024	Deferimento da petição Código de despacho: 270 Petição (tipo): [129.01] Manutenção: 2º quinquênio ordinário Processo afetado: BR302019002005-0 Requerente: HONDA MOTOR CO., LTD. Procurador: Filipe Fonteles Cabral

800240142267 25/04/2024	Deferimento da petição Código de despacho: 270 Petição (tipo): [129.01] Manutenção: 2º quinquênio ordinário Processo afetado: BR302019002006-8 Requerente: HONDA MOTOR CO., LTD. Procurador: Filipe Fonteles Cabral
800240142268 25/04/2024	Deferimento da petição Código de despacho: 270 Petição (tipo): [129.01] Manutenção: 2º quinquênio ordinário Processo afetado: BR302019002007-6 Requerente: HONDA MOTOR CO., LTD. Procurador: Filipe Fonteles Cabral
800240142269 25/04/2024	Deferimento da petição Código de despacho: 270 Petição (tipo): [129.01] Manutenção: 2º quinquênio ordinário Processo afetado: BR302019002008-4 Requerente: HONDA MOTOR CO., LTD. Procurador: Filipe Fonteles Cabral
800240142270 25/04/2024	Deferimento da petição Código de despacho: 270 Petição (tipo): [129.01] Manutenção: 2º quinquênio ordinário Processo afetado: BR302019002009-2 Requerente: HONDA MOTOR CO., LTD. Procurador: Filipe Fonteles Cabral
800240142271 25/04/2024	Deferimento da petição Código de despacho: 270 Petição (tipo): [129.01] Manutenção: 2º quinquênio ordinário Processo afetado: BR302019002011-4 Requerente: HONDA MOTOR CO., LTD. Procurador: Filipe Fonteles Cabral
800240142272 25/04/2024	Deferimento da petição Código de despacho: 270 Petição (tipo): [129.01] Manutenção: 2º quinquênio ordinário Processo afetado: BR302019002012-2 Requerente: HONDA MOTOR CO., LTD. Procurador: Filipe Fonteles Cabral
800240140701 24/04/2024	Deferimento da petição Código de despacho: 270 Petição (tipo): [129.01] Manutenção: 2º quinquênio ordinário Processo afetado: BR302019002051-3 Requerente: DART INDUSTRIES INC. Procurador: Filipe Fonteles Cabral
800240163662 10/05/2024	Deferimento da petição Código de despacho: 270 Petição (tipo): [129.01] Manutenção: 2º quinquênio ordinário Processo afetado: BR302019002057-2 Requerente: BAYERISCHE MOTOREN WERKE AKTIENGESELLSCHAFT Procurador: Dannemann Siemsen Advogados
800240163663 10/05/2024	Deferimento da petição Código de despacho: 270 Petição (tipo): [129.01] Manutenção: 2º quinquênio ordinário Processo afetado: BR302019002058-0 Requerente: BAYERISCHE MOTOREN WERKE AKTIENGESELLSCHAFT Procurador: Dannemann Siemsen Advogados
800240167000 14/05/2024	Deferimento da petição Código de despacho: 270 Petição (tipo): [129.01] Manutenção: 2º quinquênio ordinário Processo afetado: BR302019002060-2 Requerente: OBI BRASIL DISTRIBUIDORA MERCANTIL LTDA. Procurador: Rogério Brunner

800240172083 17/05/2024	Deferimento da petição Código de despacho: 270 Petição (tipo): [129.01] Manutenção: 2º quinquênio ordinário Processo afetado: BR302019002089-0 Requerente: CLEBER LUIS DA RÉ Procurador: STOCK MARCAS E PATENTES LTDA - ME
800240172084 17/05/2024	Deferimento da petição Código de despacho: 270 Petição (tipo): [129.01] Manutenção: 2º quinquênio ordinário Processo afetado: BR302019002091-2 Requerente: CLEBER LUIS DA RÉ Procurador: STOCK MARCAS E PATENTES LTDA - ME
800240163664 10/05/2024	Deferimento da petição Código de despacho: 270 Petição (tipo): [129.01] Manutenção: 2º quinquênio ordinário Processo afetado: BR302019002119-6 Requerente: BAYERISCHE MOTOREN WERKE AKTIENGESELLSCHAFT Procurador: Dannemann Siemsen Advogados
800240142273 25/04/2024	Deferimento da petição Código de despacho: 270 Petição (tipo): [129.01] Manutenção: 2º quinquênio ordinário Processo afetado: BR302019002123-4 Requerente: HONDA MOTOR CO., LTD. Procurador: Filipe Fonteles Cabral
800240142274 25/04/2024	Deferimento da petição Código de despacho: 270 Petição (tipo): [129.01] Manutenção: 2º quinquênio ordinário Processo afetado: BR302019002125-0 Requerente: HONDA MOTOR CO., LTD. Procurador: Filipe Fonteles Cabral
800240145058 29/04/2024	Deferimento da petição Código de despacho: 270 Petição (tipo): [129.01] Manutenção: 2º quinquênio ordinário Processo afetado: BR302019002141-2 Requerente: CLAUDINEI APARECIDO DA COSTA Procurador: Jair Silva de Andrade
800240145057 29/04/2024	Deferimento da petição Código de despacho: 270 Petição (tipo): [129.01] Manutenção: 2º quinquênio ordinário Processo afetado: BR302019002142-0 Requerente: CLAUDINEI APARECIDO DA COSTA Procurador: Jair Silva de Andrade
800240114286 04/04/2024	Deferimento da petição Código de despacho: 270 Petição (tipo): [129.01] Manutenção: 2º quinquênio ordinário Processo afetado: BR302019002224-9 Requerente: ZUMMO INNOVACIONES MECANICAS, S.A. Procurador: Flávia Salim Lopes
800240136013 19/04/2024	Deferimento da petição Código de despacho: 270 Petição (tipo): [129.01] Manutenção: 2º quinquênio ordinário Processo afetado: BR302019002259-1 Requerente: UNILEVER IP HOLDINGS B.V. Procurador: CÉLIA ALVES SILVA
800240183121 28/05/2024	Deferimento da petição Código de despacho: 270 Petição (tipo): [129.01] Manutenção: 2º quinquênio ordinário Processo afetado: BR302019002327-0 Requerente: TOYOTA JIDOSHA KABUSHIKI KAISHA Procurador: David do Nascimento Advogados Associados

800240034683 26/01/2024	Deferimento da petição Código de despacho: 270 Petição (tipo): [129.01] Manutenção: 2º quinquênio ordinário Processo afetado: BR302019002397-0 Requerente: UNIVERSIDADE FEDERAL DE UBERLÂNDIA
800240196908 07/06/2024	Deferimento da petição Código de despacho: 270 Petição (tipo): [129.01] Manutenção: 2º quinquênio ordinário Processo afetado: BR302019002510-8 Requerente: TRAMONTINA S/A CUTELARIA Procurador: CREAÇÃO MARCAS E PATENTES LTDA.
800240172841 20/05/2024	Deferimento da petição Código de despacho: 270 Petição (tipo): [129.01] Manutenção: 2º quinquênio ordinário Processo afetado: BR302019002541-8 Requerente: COLGATE-PALMOLIVE COMPANY Procurador: Dannemann Siemsen Advogados
800240172842 20/05/2024	Deferimento da petição Código de despacho: 270 Petição (tipo): [129.01] Manutenção: 2º quinquênio ordinário Processo afetado: BR302019002542-6 Requerente: COLGATE-PALMOLIVE COMPANY Procurador: Dannemann Siemsen Advogados
800240172843 20/05/2024	Deferimento da petição Código de despacho: 270 Petição (tipo): [129.01] Manutenção: 2º quinquênio ordinário Processo afetado: BR302019002547-7 Requerente: COLGATE-PALMOLIVE COMPANY Procurador: Dannemann Siemsen Advogados
800240192779 05/06/2024	Deferimento da petição Código de despacho: 270 Petição (tipo): [129.01] Manutenção: 2º quinquênio ordinário Processo afetado: BR302019002562-0 Requerente: KEKO ACESSÓRIOS S/A Procurador: Sko Oyarzáball Marcas e Patentes Sociedade Simples Ltda.
800240192780 05/06/2024	Deferimento da petição Código de despacho: 270 Petição (tipo): [129.01] Manutenção: 2º quinquênio ordinário Processo afetado: BR302019002563-9 Requerente: KEKO ACESSÓRIOS S/A Procurador: Sko Oyarzáball Marcas e Patentes Sociedade Simples Ltda.
800240184813 29/05/2024	Deferimento da petição Código de despacho: 270 Petição (tipo): [129.01] Manutenção: 2º quinquênio ordinário Processo afetado: BR302019002570-1 Requerente: BAYERISCHE MOTOREN WERKE AKTIENGESELLSCHAFT Procurador: Dannemann Siemsen Advogados
800240200478 10/06/2024	Deferimento da petição Código de despacho: 270 Petição (tipo): [129.01] Manutenção: 2º quinquênio ordinário Processo afetado: BR302019002611-2 Requerente: PROTECOP Procurador: Alberto Luís Camelier da Silva
800240200479 10/06/2024	Deferimento da petição Código de despacho: 270 Petição (tipo): [129.01] Manutenção: 2º quinquênio ordinário Processo afetado: BR302019002612-0 Requerente: PROTECOP Procurador: Alberto Luís Camelier da Silva

800240200480
10/06/2024
Deferimento da petição
Código de despacho: 270
Petição (tipo): [129.01] Manutenção: 2º quinquênio ordinário
Processo afetado: BR302019002613-9
Requerente: PROTECOP
Procurador: Alberto Luis Camelier da Silva

800240200477
10/06/2024
Deferimento da petição
Código de despacho: 270
Petição (tipo): [129.01] Manutenção: 2º quinquênio ordinário
Processo afetado: BR302019002614-7
Requerente: PROTECOP
Procurador: Alberto Luis Camelier da Silva

800240161090
09/05/2024
Deferimento da petição
Código de despacho: 270
Petição (tipo): [129.01] Manutenção: 2º quinquênio ordinário
Processo afetado: BR302019002615-5
Requerente: PROTECOP SAS
Procurador: Alberto Luis Camelier da Silva

800240161091
09/05/2024
Deferimento da petição
Código de despacho: 270
Petição (tipo): [129.01] Manutenção: 2º quinquênio ordinário
Processo afetado: BR302019002616-3
Requerente: PROTECOP SAS
Procurador: Alberto Luis Camelier da Silva

800240161092
09/05/2024
Deferimento da petição
Código de despacho: 270
Petição (tipo): [129.01] Manutenção: 2º quinquênio ordinário
Processo afetado: BR302019002617-1
Requerente: PROTECOP SAS
Procurador: Alberto Luis Camelier da Silva

800240161093
09/05/2024
Deferimento da petição
Código de despacho: 270
Petição (tipo): [129.01] Manutenção: 2º quinquênio ordinário
Processo afetado: BR302019002618-0
Requerente: PROTECOP SAS
Procurador: Alberto Luis Camelier da Silva

800240161094
09/05/2024
Deferimento da petição
Código de despacho: 270
Petição (tipo): [129.01] Manutenção: 2º quinquênio ordinário
Processo afetado: BR302019002619-8
Requerente: PROTECOP SAS
Procurador: Alberto Luis Camelier da Silva

800240178551
24/05/2024
Deferimento da petição
Código de despacho: 270
Petição (tipo): [129.01] Manutenção: 2º quinquênio ordinário
Processo afetado: BR302019002688-0
Requerente: HONDA MOTOR CO., LTD.
Procurador: Dannemann Siemsen Advogados

800240178552
24/05/2024
Deferimento da petição
Código de despacho: 270
Petição (tipo): [129.01] Manutenção: 2º quinquênio ordinário
Processo afetado: BR302019002690-2
Requerente: HONDA MOTOR CO., LTD.
Procurador: Dannemann Siemsen Advogados

800240178553
24/05/2024
Deferimento da petição
Código de despacho: 270
Petição (tipo): [129.01] Manutenção: 2º quinquênio ordinário
Processo afetado: BR302019002691-0
Requerente: HONDA MOTOR CO., LTD.
Procurador: Dannemann Siemsen Advogados

800240175618 21/05/2024	Deferimento da petição Código de despacho: 270 Petição (tipo): [129.01] Manutenção: 2º quinquênio ordinário Processo afetado: BR302019002701-1 Requerente: UNILEVER IP HOLDINGS B.V. Procurador: Dennemeyer & Associates Propriedade Intelectual Ltda
800240178554 24/05/2024	Deferimento da petição Código de despacho: 270 Petição (tipo): [129.01] Manutenção: 2º quinquênio ordinário Processo afetado: BR302019002793-3 Requerente: HONDA MOTOR CO., LTD. Procurador: Dannemann Siemsen Advogados
800240017883 11/01/2024	Deferimento da petição Código de despacho: 270 Petição (tipo): [129.01] Manutenção: 2º quinquênio ordinário Processo afetado: BR302019002819-0 Requerente: PARAMOUNT INDÚSTRIA E COMÉRCIO DE PLÁSTICOS LTDA. Procurador: Icamp Marcas e Patentes Ltda
800240017884 11/01/2024	Deferimento da petição Código de despacho: 270 Petição (tipo): [129.01] Manutenção: 2º quinquênio ordinário Processo afetado: BR302019002829-8 Requerente: PARAMOUNT INDÚSTRIA E COMÉRCIO DE PLÁSTICOS LTDA. Procurador: Icamp Marcas e Patentes Ltda
800240208653 17/06/2024	Deferimento da petição Código de despacho: 270 Petição (tipo): [129.01] Manutenção: 2º quinquênio ordinário Processo afetado: BR302019002853-0 Requerente: TRAMONTINA DELTA S/A Procurador: CREAÇÃO MARCAS E PATENTES LTDA.
800240100468 22/03/2024	Deferimento da petição Código de despacho: 270 Petição (tipo): [129.01] Manutenção: 2º quinquênio ordinário Processo afetado: BR302019002867-0 Requerente: CORNING RESEARCH & DEVELOPMENT CORPORATION Procurador: David do Nascimento
800240188173 03/06/2024	Deferimento da petição Código de despacho: 270 Petição (tipo): [129.01] Manutenção: 2º quinquênio ordinário Processo afetado: BR302019002872-7 Requerente: COPOBRAS S/A. INDÚSTRIA E COMÉRCIO DE EMBALAGENS Procurador: Guerra Advogados Associados
800240188174 03/06/2024	Deferimento da petição Código de despacho: 270 Petição (tipo): [129.01] Manutenção: 2º quinquênio ordinário Processo afetado: BR302019002873-5 Requerente: COPOBRAS S/A. INDÚSTRIA E COMÉRCIO DE EMBALAGENS Procurador: Guerra Advogados Associados
800240215375 20/06/2024	Deferimento da petição Código de despacho: 270 Petição (tipo): [129.01] Manutenção: 2º quinquênio ordinário Processo afetado: BR302019002879-4 Requerente: UNILEVER IP HOLDINGS B.V. Procurador: Dennemeyer & Associates Propriedade Intelectual Ltda
800240215376 20/06/2024	Deferimento da petição Código de despacho: 270 Petição (tipo): [129.01] Manutenção: 2º quinquênio ordinário Processo afetado: BR302019002881-6 Requerente: UNILEVER IP HOLDINGS B.V. Procurador: Dennemeyer & Associates Propriedade Intelectual Ltda

800230425431 13/11/2023	Deferimento da petição Código de despacho: 270 Petição (tipo): [129.01] Manutenção: 2º quinquênio ordinário Processo afetado: BR302019002929-4 Requerente: MK ELETRODOMESTICOS MONDIAL S.A Procurador: Vandré Cavalcante Bittencourt Torres
800240017885 11/01/2024	Deferimento da petição Código de despacho: 270 Petição (tipo): [129.01] Manutenção: 2º quinquênio ordinário Processo afetado: BR302019002967-7 Requerente: PARAMOUNT INDÚSTRIA E COMÉRCIO DE PLÁSTICOS LTDA. Procurador: Icamp Marcas e Patentes Ltda
800240017886 11/01/2024	Deferimento da petição Código de despacho: 270 Petição (tipo): [129.01] Manutenção: 2º quinquênio ordinário Processo afetado: BR302019002968-5 Requerente: PARAMOUNT INDÚSTRIA E COMÉRCIO DE PLÁSTICOS LTDA. Procurador: Icamp Marcas e Patentes Ltda
800240215460 20/06/2024	Deferimento da petição Código de despacho: 270 Petição (tipo): [129.01] Manutenção: 2º quinquênio ordinário Processo afetado: BR302019002985-5 Requerente: THE PROCTER & GAMBLE COMPANY Procurador: David do Nascimento Advogados Associados
800240215461 20/06/2024	Deferimento da petição Código de despacho: 270 Petição (tipo): [129.01] Manutenção: 2º quinquênio ordinário Processo afetado: BR302019002986-3 Requerente: THE PROCTER & GAMBLE COMPANY Procurador: David do Nascimento Advogados Associados
800240215462 20/06/2024	Deferimento da petição Código de despacho: 270 Petição (tipo): [129.01] Manutenção: 2º quinquênio ordinário Processo afetado: BR302019002987-1 Requerente: THE PROCTER & GAMBLE COMPANY Procurador: David do Nascimento Advogados Associados
800240215463 20/06/2024	Deferimento da petição Código de despacho: 270 Petição (tipo): [129.01] Manutenção: 2º quinquênio ordinário Processo afetado: BR302019002988-0 Requerente: THE PROCTER & GAMBLE COMPANY Procurador: David do Nascimento Advogados Associados
800240215464 20/06/2024	Deferimento da petição Código de despacho: 270 Petição (tipo): [129.01] Manutenção: 2º quinquênio ordinário Processo afetado: BR302019002989-8 Requerente: THE PROCTER & GAMBLE COMPANY Procurador: David do Nascimento Advogados Associados
800240215382 20/06/2024	Deferimento da petição Código de despacho: 270 Petição (tipo): [129.01] Manutenção: 2º quinquênio ordinário Processo afetado: BR302019003024-1 Requerente: BYD COMPANY LIMITED Procurador: Dennemeyer & Associates Propriedade Intelectual Ltda
800240172814 20/05/2024	Deferimento da petição Código de despacho: 270 Petição (tipo): [129.01] Manutenção: 2º quinquênio ordinário Processo afetado: BR302019003114-0 Requerente: PISANI PLÁSTICOS S.A. Procurador: Sko Oyarzáball Marcas e Patentes Sociedade Simples Ltda.

800240172815 20/05/2024	Deferimento da petição Código de despacho: 270 Petição (tipo): [129.01] Manutenção: 2º quinquênio ordinário Processo afetado: BR302019003115-9 Requerente: PISANI PLÁSTICOS S.A. Procurador: Sko Oyarzáball Marcas e Patentes Sociedade Simples Ltda.
800240017888 11/01/2024	Deferimento da petição Código de despacho: 270 Petição (tipo): [129.01] Manutenção: 2º quinquênio ordinário Processo afetado: BR302019003236-8 Requerente: PARAMOUNT INDÚSTRIA E COMÉRCIO DE PLÁSTICOS LTDA. Procurador: Icamp Marcas e Patentes Ltda
800240017889 11/01/2024	Deferimento da petição Código de despacho: 270 Petição (tipo): [129.01] Manutenção: 2º quinquênio ordinário Processo afetado: BR302019003239-2 Requerente: PARAMOUNT INDÚSTRIA E COMÉRCIO DE PLÁSTICOS LTDA. Procurador: Icamp Marcas e Patentes Ltda
800240215393 20/06/2024	Deferimento da petição Código de despacho: 270 Petição (tipo): [129.01] Manutenção: 2º quinquênio ordinário Processo afetado: BR302019003275-9 Requerente: UNILEVER IP HOLDINGS B.V. Procurador: Dennemeyer & Associates Propriedade Intelectual Ltda
800240017890 11/01/2024	Deferimento da petição Código de despacho: 270 Petição (tipo): [129.01] Manutenção: 2º quinquênio ordinário Processo afetado: BR302019003412-3 Requerente: PARAMOUNT INDÚSTRIA E COMÉRCIO DE PLÁSTICOS LTDA. Procurador: Icamp Marcas e Patentes Ltda
800240017891 11/01/2024	Deferimento da petição Código de despacho: 270 Petição (tipo): [129.01] Manutenção: 2º quinquênio ordinário Processo afetado: BR302019003413-1 Requerente: PARAMOUNT INDÚSTRIA E COMÉRCIO DE PLÁSTICOS LTDA. Procurador: Icamp Marcas e Patentes Ltda
800240017892 11/01/2024	Deferimento da petição Código de despacho: 270 Petição (tipo): [129.01] Manutenção: 2º quinquênio ordinário Processo afetado: BR302019003417-4 Requerente: PARAMOUNT INDÚSTRIA E COMÉRCIO DE PLÁSTICOS LTDA. Procurador: Icamp Marcas e Patentes Ltda
800240017893 11/01/2024	Deferimento da petição Código de despacho: 270 Petição (tipo): [129.01] Manutenção: 2º quinquênio ordinário Processo afetado: BR302019003418-2 Requerente: PARAMOUNT INDÚSTRIA E COMÉRCIO DE PLÁSTICOS LTDA. Procurador: Icamp Marcas e Patentes Ltda
800240215418 20/06/2024	Deferimento da petição Código de despacho: 270 Petição (tipo): [129.01] Manutenção: 2º quinquênio ordinário Processo afetado: BR302019003464-6 Requerente: UNILEVER IP HOLDINGS B.V. Procurador: Dennemeyer & Associates Propriedade Intelectual Ltda
800240216083 21/06/2024	Deferimento da petição Código de despacho: 270 Petição (tipo): [129.01] Manutenção: 2º quinquênio ordinário Processo afetado: BR302019003503-0 Requerente: PISANI PLÁSTICOS S.A. Procurador: Sko Oyarzáball Marcas e Patentes Sociedade Simples Ltda.

800230109019 17/03/2023	Deferimento da petição Código de despacho: 270 Petição (tipo): [129.01] Manutenção: 2º quinquênio ordinário Processo afetado: BR322018054747-3 Requerente: JOHNSON & JOHNSON CONSUMER INC. Procurador: David do Nascimento
800230341588 04/09/2023	Deferimento da petição Código de despacho: 270 Petição (tipo): [129.01] Manutenção: 2º quinquênio ordinário Processo afetado: BR322018055536-0 Requerente: FK GRUPO S/A Procurador: Sônia Maria de Almeida Moreira
800240091453 15/03/2024	Deferimento da petição Código de despacho: 270 Petição (tipo): [130.01] Manutenção: 2º quinquênio extraordinário Processo afetado: BR322019000442-1 Requerente: TELLERINA COMÉRCIO DE PRESENTES E ARTIGOS PARA DECORAÇÃO S.A. Procurador: Vanessa Neves Barros
800230395496 18/10/2023	Deferimento da petição Código de despacho: 270 Petição (tipo): [129.01] Manutenção: 2º quinquênio ordinário Processo afetado: BR322019001398-6 Requerente: TELLERINA COMÉRCIO DE PRESENTES E ARTIGOS PARA DECORAÇÃO S.A. Procurador: Fabio Ferreira Kujawski
800230395497 18/10/2023	Deferimento da petição Código de despacho: 270 Petição (tipo): [129.01] Manutenção: 2º quinquênio ordinário Processo afetado: BR322019001538-5 Requerente: TELLERINA COMÉRCIO DE PRESENTES E ARTIGOS PARA DECORAÇÃO S.A. Procurador: Fabio Ferreira Kujawski
800230395498 18/10/2023	Deferimento da petição Código de despacho: 270 Petição (tipo): [129.01] Manutenção: 2º quinquênio ordinário Processo afetado: BR322019001596-2 Requerente: TELLERINA COMÉRCIO DE PRESENTES E ARTIGOS PARA DECORAÇÃO S.A. Procurador: Fabio Ferreira Kujawski
800240102029 25/03/2024	Deferimento da petição Código de despacho: 270 Petição (tipo): [130.01] Manutenção: 2º quinquênio extraordinário Processo afetado: BR322019001597-0 Requerente: TELLERINA COMÉRCIO DE PRESENTES E ARTIGOS PARA DECORAÇÃO S.A. Procurador: Vanessa Neves Barros
800230395499 18/10/2023	Deferimento da petição Código de despacho: 270 Petição (tipo): [129.01] Manutenção: 2º quinquênio ordinário Processo afetado: BR322019001598-9 Requerente: TELLERINA COMÉRCIO DE PRESENTES E ARTIGOS PARA DECORAÇÃO S.A. Procurador: Fabio Ferreira Kujawski
800230395500 18/10/2023	Deferimento da petição Código de despacho: 270 Petição (tipo): [129.01] Manutenção: 2º quinquênio ordinário Processo afetado: BR322019001602-0 Requerente: TELLERINA COMÉRCIO DE PRESENTES E ARTIGOS PARA DECORAÇÃO S.A. Procurador: Fabio Ferreira Kujawski
800230395501 18/10/2023	Deferimento da petição Código de despacho: 270 Petição (tipo): [129.01] Manutenção: 2º quinquênio ordinário Processo afetado: BR322019001605-5 Requerente: TELLERINA COMÉRCIO DE PRESENTES E ARTIGOS PARA DECORAÇÃO S.A. Procurador: Fabio Ferreira Kujawski

800230395502 18/10/2023	Deferimento da petição Código de despacho: 270 Petição (tipo): [129.01] Manutenção: 2º quinquênio ordinário Processo afetado: BR322019001606-3 Requerente: TELLERINA COMÉRCIO DE PRESENTES E ARTIGOS PARA DECORAÇÃO S.A. Procurador: Fabio Ferreira Kujawski
800230395503 18/10/2023	Deferimento da petição Código de despacho: 270 Petição (tipo): [129.01] Manutenção: 2º quinquênio ordinário Processo afetado: BR322019001607-1 Requerente: TELLERINA COMÉRCIO DE PRESENTES E ARTIGOS PARA DECORAÇÃO S.A. Procurador: Fabio Ferreira Kujawski
800230395504 18/10/2023	Deferimento da petição Código de despacho: 270 Petição (tipo): [129.01] Manutenção: 2º quinquênio ordinário Processo afetado: BR322019001609-8 Requerente: TELLERINA COMÉRCIO DE PRESENTES E ARTIGOS PARA DECORAÇÃO S.A. Procurador: Fabio Ferreira Kujawski
800230395505 18/10/2023	Deferimento da petição Código de despacho: 270 Petição (tipo): [129.01] Manutenção: 2º quinquênio ordinário Processo afetado: BR322019001610-1 Requerente: TELLERINA COMÉRCIO DE PRESENTES E ARTIGOS PARA DECORAÇÃO S.A. Procurador: Fabio Ferreira Kujawski
800230395506 18/10/2023	Deferimento da petição Código de despacho: 270 Petição (tipo): [129.01] Manutenção: 2º quinquênio ordinário Processo afetado: BR322019001614-4 Requerente: TELLERINA COMÉRCIO DE PRESENTES E ARTIGOS PARA DECORAÇÃO S.A. Procurador: Fabio Ferreira Kujawski
800230395507 18/10/2023	Deferimento da petição Código de despacho: 270 Petição (tipo): [129.01] Manutenção: 2º quinquênio ordinário Processo afetado: BR322019001624-1 Requerente: TELLERINA COMÉRCIO DE PRESENTES E ARTIGOS PARA DECORAÇÃO S.A. Procurador: Fabio Ferreira Kujawski
800230395508 18/10/2023	Deferimento da petição Código de despacho: 270 Petição (tipo): [129.01] Manutenção: 2º quinquênio ordinário Processo afetado: BR322019001626-8 Requerente: TELLERINA COMÉRCIO DE PRESENTES E ARTIGOS PARA DECORAÇÃO S.A. Procurador: Fabio Ferreira Kujawski
800240091448 15/03/2024	Deferimento da petição Código de despacho: 270 Petição (tipo): [130.01] Manutenção: 2º quinquênio extraordinário Processo afetado: BR322019001738-8 Requerente: TELLERINA COMÉRCIO DE PRESENTES E ARTIGOS PARA DECORAÇÃO S.A. Procurador: Vanessa Neves Barros
800230278522 20/07/2023	Deferimento da petição Código de despacho: 270 Petição (tipo): [129.01] Manutenção: 2º quinquênio ordinário Processo afetado: BR322019002175-0 Requerente: UNILEVER IP HOLDINGS B.V. Procurador: CÉLIA ALVES SILVA
800230278523 20/07/2023	Deferimento da petição Código de despacho: 270 Petição (tipo): [129.01] Manutenção: 2º quinquênio ordinário Processo afetado: BR322019002176-8 Requerente: UNILEVER IP HOLDINGS B.V. Procurador: CÉLIA ALVES SILVA

800230278524 20/07/2023	Deferimento da petição Código de despacho: 270 Petição (tipo): [129.01] Manutenção: 2º quinquênio ordinário Processo afetado: BR322019002177-6 Requerente: UNILEVER IP HOLDINGS B.V. Procurador: CÉLIA ALVES SILVA
800230278528 20/07/2023	Deferimento da petição Código de despacho: 270 Petição (tipo): [129.01] Manutenção: 2º quinquênio ordinário Processo afetado: BR322019002178-4 Requerente: UNILEVER IP HOLDINGS B.V. Procurador: CÉLIA ALVES SILVA
800240084996 08/03/2024	Deferimento da petição Código de despacho: 270 Petição (tipo): [129.01] Manutenção: 2º quinquênio ordinário Processo afetado: BR322019002963-7 Requerente: NELY CRISTINA BRAIDOTTI Procurador: Fabricio Vilela Coelho
800240091449 15/03/2024	Deferimento da petição Código de despacho: 270 Petição (tipo): [130.01] Manutenção: 2º quinquênio extraordinário Processo afetado: BR322019003112-7 Requerente: TELLERINA COMÉRCIO DE PRESENTES E ARTIGOS PARA DECORAÇÃO S.A. Procurador: Vanessa Neves Barros
800240091450 15/03/2024	Deferimento da petição Código de despacho: 270 Petição (tipo): [130.01] Manutenção: 2º quinquênio extraordinário Processo afetado: BR322019003113-5 Requerente: TELLERINA COMÉRCIO DE PRESENTES E ARTIGOS PARA DECORAÇÃO S.A. Procurador: Vanessa Neves Barros
800240114287 04/04/2024	Deferimento da petição Código de despacho: 270 Petição (tipo): [129.01] Manutenção: 2º quinquênio ordinário Processo afetado: BR322019004811-9 Requerente: ZUMMO INNOVACIONES MECÁNICAS, S.A. Procurador: Flávia Salim Lopes
800240114288 04/04/2024	Deferimento da petição Código de despacho: 270 Petição (tipo): [129.01] Manutenção: 2º quinquênio ordinário Processo afetado: BR322019004813-5 Requerente: ZUMMO INNOVACIONES MECANICAS, S.A. Procurador: Flávia Salim Lopes
800240114289 04/04/2024	Deferimento da petição Código de despacho: 270 Petição (tipo): [129.01] Manutenção: 2º quinquênio ordinário Processo afetado: BR322019004815-1 Requerente: ZUMMO INNOVACIONES MECANICAS, S.A. Procurador: Flávia Salim Lopes
800240161101 09/05/2024	Deferimento da petição Código de despacho: 270 Petição (tipo): [129.01] Manutenção: 2º quinquênio ordinário Processo afetado: BR322019005081-4 Requerente: TERMOTÉCNICA LTDA. Procurador: Montaury Pimenta, Machado & Vieira de Mello Advogados
800240087922 12/03/2024	Deferimento da petição Código de despacho: 270 Petição (tipo): [129.01] Manutenção: 2º quinquênio ordinário Processo afetado: BR322019005347-3 Requerente: SAMSUNG BIOEPIS CO., LTD. Procurador: Luiz Henrique Oliveira Do Amaral

800240215394
20/06/2024

Deferimento da petição
Código de despacho: 270
Petição (tipo): [129.01] Manutenção: 2º quinquênio ordinário
Processo afetado: BR322019005815-7
Requerente: UNILEVER IP HOLDINGS B.V.
Procurador: Dennemeyer & Associates Propriedade Intelectual Ltda

800230477930
26/12/2023

Deferimento da petição
Código de despacho: 270
Petição (tipo): [129.01] Manutenção: 2º quinquênio ordinário
Processo afetado: BR322020000424-0
Requerente: S. C. JOHNSON & SON, INC.
Procurador: Dannemann Siemsen Advogados

Anotações de alteração de nome e endereço

Exigência de pagamento
Exigência de conformidade de petição
Exame de petição: Exigência
Exame de petição: Sobrestamento
Exame de petição: Indeferimento
Exame de petição: Deferimento
Outros despachos

Exame de petição: Deferimento

Concluído o exame, deferem-se as petições em referência.

Cabe recurso desta decisão, que deve ser apresentado no prazo de 60 (sessenta) dias, contados da data de publicação da decisão recorrida na Revista da Propriedade Industrial (RPI), nos termos dos art. 212, 221, 222, 223 e 224 da Lei da Propriedade Industrial (LPI, Lei n.º 9.279, de 14 de maio de 1996).

Para apresentar uma petição de recurso:

1. Acesse o e-DI no site do INPI (www.inpi.gov.br);
2. Emita uma Guia de Recolhimento da União (GRU) para o serviço de "Recurso de desenho industrial - exceto contra indeferimento de pedido de registro de DI" (código 142), referente a petição;
3. Efetue o pagamento; e
4. Preencha e envie o formulário eletrônico correspondente à opção indicada na emissão da GRU, acompanhado dos esclarecimentos, argumentos, provas ou documentos apropriados.

Para esclarecer outras dúvidas e conhecer em detalhe o processamento de pedidos de registro de desenho industrial e outras petições, não deixe de consultar o Manual de Desenho Industrial <http://manualdedi.inpi.gov.br/projects/manual-de-desenho-industrial/wiki>.

870240052371 20/06/2024	Deferimento da petição Código de despacho: 270 Petição (tipo): [113.02] Anotação de alteração de nome, sede e/ou endereço: nome, sede ou endereço Processo afetado: BR302012004661-0 Requerente: JAIRO FERNANDES DOMENE Procurador: BEERRE ASSESSORIA EMPRESARIAL LTDA Detalhes do despacho: Alteração de sede.
870230105588 30/11/2023	Deferimento da petição Código de despacho: 270 Petição (tipo): [113.02] Anotação de alteração de nome, sede e/ou endereço: nome, sede ou endereço Processo afetado: BR302013005931-6 Requerente: DEXCO HYDRA CORONA SISTEMAS DE AQUECIMENTO DE ÁGUA LTDA Procurador: Denis Allan Daniel Detalhes do despacho: Alteração de nome e de sede.
870240052365 20/06/2024	Deferimento da petição Código de despacho: 270 Petição (tipo): [113.02] Anotação de alteração de nome, sede e/ou endereço: nome, sede ou endereço Processo afetado: BR302014001936-8 Requerente: JAIRO FERNANDES DOMENE Procurador: BEERRE ASSESSORIA EMPRESARIAL LTDA Detalhes do despacho: Alteração de sede.
870230103827 27/11/2023	Deferimento da petição Código de despacho: 270 Petição (tipo): [113.02] Anotação de alteração de nome, sede e/ou endereço: nome, sede ou endereço Processo afetado: BR302014004292-0 Requerente: AMCOR FLEXIBLES NORTH AMERICA, INC. Procurador: ADRIANA GOMES BRUNNER Detalhes do despacho: Alteração de nome.

870230103825 27/11/2023	Deferimento da petição Código de despacho: 270 Petição (tipo): [113.02] Anotação de alteração de nome, sede e/ou endereço: nome, sede ou endereço Processo afetado: BR302014004293-9 Requerente: AMCOR FLEXIBLES NORTH AMERICA, INC. Procurador: ADRIANA GOMES BRUNNER Detalhes do despacho: Alteração de nome.
870230094015 24/10/2023	Deferimento da petição Código de despacho: 270 Petição (tipo): [113.02] Anotação de alteração de nome, sede e/ou endereço: nome, sede ou endereço Processo afetado: BR302014006185-2 Requerente: BOLSAS E BRINDES INDÚSTRIA DE CONFECÇÕES LTDA Procurador: Andrea Ricci Detalhes do despacho: Alteração de nome e de sede.
870240016643 28/02/2024	Deferimento da petição Código de despacho: 270 Petição (tipo): [113.02] Anotação de alteração de nome, sede e/ou endereço: nome, sede ou endereço Processo afetado: BR302016003803-1 Requerente: SIG SERVICES AG Procurador: Mario Augusto Soerensen Garcia Detalhes do despacho: Alteração de nome.
870240052681 21/06/2024	Deferimento da petição Código de despacho: 270 Petição (tipo): [113.02] Anotação de alteração de nome, sede e/ou endereço: nome, sede ou endereço Processo afetado: BR302017005624-5 Requerente: JAIRO FERNANDES DOMENE Procurador: BEERRE ASSESSORIA EMPRESARIAL LTDA Detalhes do despacho: Alteração de sede.
870230099797 10/11/2023	Deferimento da petição Código de despacho: 270 Petição (tipo): [113.02] Anotação de alteração de nome, sede e/ou endereço: nome, sede ou endereço Processo afetado: BR302018054208-8 Requerente: GPT INDUSTRIES LLC Procurador: Luiz Henrique Oliveira Do Amaral Detalhes do despacho: Alteração de nome e de sede.
870240002330 09/01/2024	Deferimento da petição Código de despacho: 270 Petição (tipo): [113.02] Anotação de alteração de nome, sede e/ou endereço: nome, sede ou endereço Processo afetado: BR302019000107-1 Requerente: ERCA Procurador: Jacques Labrunie Detalhes do despacho: Alteração de sede.
870240016643 28/02/2024	Deferimento da petição Código de despacho: 270 Petição (tipo): [113.02] Anotação de alteração de nome, sede e/ou endereço: nome, sede ou endereço Processo afetado: BR302019001394-0 Requerente: SIG SERVICES AG Procurador: Mario Augusto Soerensen Garcia Detalhes do despacho: Alteração de nome.
870240016643 28/02/2024	Deferimento da petição Código de despacho: 270 Petição (tipo): [113.02] Anotação de alteração de nome, sede e/ou endereço: nome, sede ou endereço Processo afetado: BR302019001400-9 Requerente: SIG SERVICES AG Procurador: Mario Augusto Soerensen Garcia Detalhes do despacho: Alteração de nome.

870240016643 28/02/2024	Deferimento da petição Código de despacho: 270 Petição (tipo): [113.02] Anotação de alteração de nome, sede e/ou endereço: nome, sede ou endereço Processo afetado: BR302019001536-6 Requerente: SIG SERVICES AG Procurador: Mario Augusto Soerensen Garcia Detalhes do despacho: Alteração de nome.
870240052681 21/06/2024	Deferimento da petição Código de despacho: 270 Petição (tipo): [113.02] Anotação de alteração de nome, sede e/ou endereço: nome, sede ou endereço Processo afetado: BR302019005290-3 Requerente: JAIRO FERNANDES DOMENE Procurador: BEERRE ASSESSORIA EMPRESARIAL LTDA Detalhes do despacho: Alteração de sede.
870230094448 25/10/2023	Deferimento da petição Código de despacho: 270 Petição (tipo): [113.02] Anotação de alteração de nome, sede e/ou endereço: nome, sede ou endereço Processo afetado: BR302021002601-5 Requerente: SAINT-GOBAIN DO BRASIL PRODUTOS INDUSTRIAIS E PARA CONSTRUÇÃO LTDA. Procurador: Helcio Ferro Ricci Detalhes do despacho: Transferência entre filiais.
870240064794 31/07/2024	Deferimento da petição Código de despacho: 270 Petição (tipo): [113.02] Anotação de alteração de nome, sede e/ou endereço: nome, sede ou endereço Processo afetado: BR302021003249-0 Requerente: CROCS, INC. Procurador: Felsberg e Pedretti Advogados e Consultores Legais Detalhes do despacho: Alteração de sede.
870240064799 31/07/2024	Deferimento da petição Código de despacho: 270 Petição (tipo): [113.02] Anotação de alteração de nome, sede e/ou endereço: nome, sede ou endereço Processo afetado: BR302021003928-1 Requerente: CROCS, INC. Procurador: Felsberg e Pedretti Advogados e Consultores Legais Detalhes do despacho: Alteração de sede.
870240064803 31/07/2024	Deferimento da petição Código de despacho: 270 Petição (tipo): [113.02] Anotação de alteração de nome, sede e/ou endereço: nome, sede ou endereço Processo afetado: BR302021003986-9 Requerente: CROCS, INC. Procurador: Felsberg e Pedretti Advogados e Consultores Legais Detalhes do despacho: Alteração de sede.
870240064805 31/07/2024	Deferimento da petição Código de despacho: 270 Petição (tipo): [113.02] Anotação de alteração de nome, sede e/ou endereço: nome, sede ou endereço Processo afetado: BR302021003991-5 Requerente: CROCS, INC. Procurador: Felsberg e Pedretti Advogados e Consultores Legais Detalhes do despacho: Alteração de sede.
870240064807 31/07/2024	Deferimento da petição Código de despacho: 270 Petição (tipo): [113.02] Anotação de alteração de nome, sede e/ou endereço: nome, sede ou endereço Processo afetado: BR302021003992-3 Requerente: CROCS, INC. Procurador: Felsberg e Pedretti Advogados e Consultores Legais Detalhes do despacho: Alteração de sede.

870240064809 31/07/2024	Deferimento da petição Código de despacho: 270 Petição (tipo): [113.02] Anotação de alteração de nome, sede e/ou endereço: nome, sede ou endereço Processo afetado: BR302021003993-1 Requerente: CROCS, INC. Procurador: Felsberg e Pedretti Advogados e Consultores Legais Detalhes do despacho: Alteração de sede.
870240064813 31/07/2024	Deferimento da petição Código de despacho: 270 Petição (tipo): [113.02] Anotação de alteração de nome, sede e/ou endereço: nome, sede ou endereço Processo afetado: BR302021004000-0 Requerente: CROCS, INC. Procurador: Felsberg e Pedretti Advogados e Consultores Legais Detalhes do despacho: Alteração de sede.
870240064817 31/07/2024	Deferimento da petição Código de despacho: 270 Petição (tipo): [113.02] Anotação de alteração de nome, sede e/ou endereço: nome, sede ou endereço Processo afetado: BR302021004402-1 Requerente: CROCS, INC. Procurador: Felsberg e Pedretti Advogados e Consultores Legais Detalhes do despacho: Alteração de sede.
870240064822 31/07/2024	Deferimento da petição Código de despacho: 270 Petição (tipo): [113.02] Anotação de alteração de nome, sede e/ou endereço: nome, sede ou endereço Processo afetado: BR302021006094-9 Requerente: CROCS, INC. Procurador: Felsberg e Pedretti Advogados e Consultores Legais Detalhes do despacho: Alteração de sede.
870240064825 31/07/2024	Deferimento da petição Código de despacho: 270 Petição (tipo): [113.02] Anotação de alteração de nome, sede e/ou endereço: nome, sede ou endereço Processo afetado: BR302021006095-7 Requerente: CROCS, INC. Procurador: Felsberg e Pedretti Advogados e Consultores Legais Detalhes do despacho: Alteração de sede.
870240064827 31/07/2024	Deferimento da petição Código de despacho: 270 Petição (tipo): [113.02] Anotação de alteração de nome, sede e/ou endereço: nome, sede ou endereço Processo afetado: BR302021006096-5 Requerente: CROCS, INC. Procurador: Felsberg e Pedretti Advogados e Consultores Legais Detalhes do despacho: Alteração de sede.
870240064830 31/07/2024	Deferimento da petição Código de despacho: 270 Petição (tipo): [113.02] Anotação de alteração de nome, sede e/ou endereço: nome, sede ou endereço Processo afetado: BR302021006106-6 Requerente: CROCS, INC. Procurador: Felsberg e Pedretti Advogados e Consultores Legais Detalhes do despacho: Alteração de sede.
870240064831 31/07/2024	Deferimento da petição Código de despacho: 270 Petição (tipo): [113.02] Anotação de alteração de nome, sede e/ou endereço: nome, sede ou endereço Processo afetado: BR302022000805-2 Requerente: CROCS, INC. Procurador: Felsberg e Pedretti Advogados e Consultores Legais Detalhes do despacho: Alteração de sede.

870240064836 31/07/2024	Deferimento da petição Código de despacho: 270 Petição (tipo): [113.02] Anotação de alteração de nome, sede e/ou endereço: nome, sede ou endereço Processo afetado: BR302022003922-5 Requerente: CROCS, INC. Procurador: Felsberg e Pedretti Advogados e Consultores Legais Detalhes do despacho: Alteração de sede.
870240064840 31/07/2024	Deferimento da petição Código de despacho: 270 Petição (tipo): [113.02] Anotação de alteração de nome, sede e/ou endereço: nome, sede ou endereço Processo afetado: BR302022004355-9 Requerente: CROCS, INC. Procurador: Felsberg e Pedretti Advogados e Consultores Legais Detalhes do despacho: Alteração de sede.
870240064843 31/07/2024	Deferimento da petição Código de despacho: 270 Petição (tipo): [113.02] Anotação de alteração de nome, sede e/ou endereço: nome, sede ou endereço Processo afetado: BR302022004356-7 Requerente: CROCS, INC. Procurador: Felsberg e Pedretti Advogados e Consultores Legais Detalhes do despacho: Alteração de sede.
870240064845 31/07/2024	Deferimento da petição Código de despacho: 270 Petição (tipo): [113.02] Anotação de alteração de nome, sede e/ou endereço: nome, sede ou endereço Processo afetado: BR302022004357-5 Requerente: CROCS, INC. Procurador: Felsberg e Pedretti Advogados e Consultores Legais Detalhes do despacho: Alteração de sede.
870240064846 31/07/2024	Deferimento da petição Código de despacho: 270 Petição (tipo): [113.02] Anotação de alteração de nome, sede e/ou endereço: nome, sede ou endereço Processo afetado: BR302022004598-5 Requerente: CROCS, INC. Procurador: Felsberg e Pedretti Advogados e Consultores Legais Detalhes do despacho: Alteração de sede.
870240064851 31/07/2024	Deferimento da petição Código de despacho: 270 Petição (tipo): [113.02] Anotação de alteração de nome, sede e/ou endereço: nome, sede ou endereço Processo afetado: BR302022004635-3 Requerente: CROCS, INC. Procurador: Felsberg e Pedretti Advogados e Consultores Legais Detalhes do despacho: Alteração de sede.
870230097029 01/11/2023	Deferimento da petição Código de despacho: 270 Petição (tipo): [113.02] Anotação de alteração de nome, sede e/ou endereço: nome, sede ou endereço Processo afetado: BR302022005347-3 Requerente: VECTURA FERTIN PHARMA, INC. Procurador: Luiz Henrique Oliveira Do Amaral Detalhes do despacho: Alteração de sede.
870240064854 31/07/2024	Deferimento da petição Código de despacho: 270 Petição (tipo): [113.02] Anotação de alteração de nome, sede e/ou endereço: nome, sede ou endereço Processo afetado: BR302022006400-9 Requerente: CROCS, INC. Procurador: Felsberg e Pedretti Advogados e Consultores Legais Detalhes do despacho: Alteração de sede.

870240064857 31/07/2024	Deferimento da petição Código de despacho: 270 Petição (tipo): [113.02] Anotação de alteração de nome, sede e/ou endereço: nome, sede ou endereço Processo afetado: BR302022006404-1 Requerente: CROCS, INC. Procurador: Felsberg e Pedretti Advogados e Consultores Legais Detalhes do despacho: Alteração de sede.
870240064861 31/07/2024	Deferimento da petição Código de despacho: 270 Petição (tipo): [113.02] Anotação de alteração de nome, sede e/ou endereço: nome, sede ou endereço Processo afetado: BR302023000495-5 Requerente: CROCS, INC. Procurador: Felsberg e Pedretti Advogados e Consultores Legais Detalhes do despacho: Alteração de sede.
870240064868 31/07/2024	Deferimento da petição Código de despacho: 270 Petição (tipo): [113.02] Anotação de alteração de nome, sede e/ou endereço: nome, sede ou endereço Processo afetado: BR302023000497-1 Requerente: CROCS, INC. Procurador: Felsberg e Pedretti Advogados e Consultores Legais Detalhes do despacho: Alteração de sede.
870240064873 31/07/2024	Deferimento da petição Código de despacho: 270 Petição (tipo): [113.02] Anotação de alteração de nome, sede e/ou endereço: nome, sede ou endereço Processo afetado: BR302023000499-8 Requerente: CROCS, INC. Procurador: Felsberg e Pedretti Advogados e Consultores Legais Detalhes do despacho: Alteração de sede.
870240064874 31/07/2024	Deferimento da petição Código de despacho: 270 Petição (tipo): [113.02] Anotação de alteração de nome, sede e/ou endereço: nome, sede ou endereço Processo afetado: BR302023000793-8 Requerente: CROCS, INC. Procurador: Felsberg e Pedretti Advogados e Consultores Legais Detalhes do despacho: Alteração de sede.
87024006710 25/01/2024	Deferimento da petição Código de despacho: 270 Petição (tipo): [113.02] Anotação de alteração de nome, sede e/ou endereço: nome, sede ou endereço Processo afetado: BR302023001602-3 Requerente: GOLD SPELL CO COSMÉTICOS LTDA Procurador: Geisler Chbane Bosso Detalhes do despacho: Alteração de sede.
870240052681 21/06/2024	Deferimento da petição Código de despacho: 270 Petição (tipo): [113.02] Anotação de alteração de nome, sede e/ou endereço: nome, sede ou endereço Processo afetado: BR302023002196-5 Requerente: JAIRO FERNANDES DOMENE Procurador: BEERRE ASSESSORIA EMPRESARIAL LTDA Detalhes do despacho: Alteração de sede.
870240052681 21/06/2024	Deferimento da petição Código de despacho: 270 Petição (tipo): [113.02] Anotação de alteração de nome, sede e/ou endereço: nome, sede ou endereço Processo afetado: BR302023002197-3 Requerente: JAIRO FERNANDES DOMENE Procurador: BEERRE ASSESSORIA EMPRESARIAL LTDA Detalhes do despacho: Alteração de sede.

870240052681 21/06/2024	Deferimento da petição Código de despacho: 270 Petição (tipo): [113.02] Anotação de alteração de nome, sede e/ou endereço: nome, sede ou endereço Processo afetado: BR302023002818-8 Requerente: JAIRO FERNANDES DOMENE Procurador: BEERRE ASSESSORIA EMPRESARIAL LTDA Detalhes do despacho: Alteração de sede.
870240052681 21/06/2024	Deferimento da petição Código de despacho: 270 Petição (tipo): [113.02] Anotação de alteração de nome, sede e/ou endereço: nome, sede ou endereço Processo afetado: BR302023003698-9 Requerente: JAIRO FERNANDES DOMENE Procurador: BEERRE ASSESSORIA EMPRESARIAL LTDA Detalhes do despacho: Alteração de sede.
87024006720 25/01/2024	Deferimento da petição Código de despacho: 270 Petição (tipo): [113.02] Anotação de alteração de nome, sede e/ou endereço: nome, sede ou endereço Processo afetado: BR302023004245-8 Requerente: GOLD SPELL CO COSMÉTICOS LTDA Procurador: Geisler Chbane Bosso Detalhes do despacho: Alteração de sede.
870240001727 08/01/2024	Deferimento da petição Código de despacho: 270 Petição (tipo): [113.02] Anotação de alteração de nome, sede e/ou endereço: nome, sede ou endereço Processo afetado: BR302023004444-2 Requerente: MDC MARINGA LTDA. - ME Procurador: LUANA KLAUS Detalhes do despacho: Alteração de sede.
870240052681 21/06/2024	Deferimento da petição Código de despacho: 270 Petição (tipo): [113.02] Anotação de alteração de nome, sede e/ou endereço: nome, sede ou endereço Processo afetado: BR302023004610-0 Requerente: JAIRO FERNANDES DOMENE Procurador: BEERRE ASSESSORIA EMPRESARIAL LTDA Detalhes do despacho: Alteração de sede.
870240052681 21/06/2024	Deferimento da petição Código de despacho: 270 Petição (tipo): [113.02] Anotação de alteração de nome, sede e/ou endereço: nome, sede ou endereço Processo afetado: BR302023004611-9 Requerente: JAIRO FERNANDES DOMENE Procurador: BEERRE ASSESSORIA EMPRESARIAL LTDA Detalhes do despacho: Alteração de sede.
870240064876 31/07/2024	Deferimento da petição Código de despacho: 270 Petição (tipo): [113.02] Anotação de alteração de nome, sede e/ou endereço: nome, sede ou endereço Processo afetado: BR302023005869-9 Requerente: CROCS, INC. Procurador: Felsberg e Pedretti Advogados e Consultores Legais Detalhes do despacho: Alteração de sede.
870240052681 21/06/2024	Deferimento da petição Código de despacho: 270 Petição (tipo): [113.02] Anotação de alteração de nome, sede e/ou endereço: nome, sede ou endereço Processo afetado: BR322018003420-4 Requerente: JAIRO FERNANDES DOMENE Procurador: BEERRE ASSESSORIA EMPRESARIAL LTDA Detalhes do despacho: Alteração de sede.

870240016643
28/02/2024

Deferimento da petição
Código de despacho: 270
Petição (tipo): [113.02] Anotação de alteração de nome, sede e/ou endereço: nome, sede ou endereço
Processo afetado: BR322019006138-7
Requerente: SIG SERVICES AG
Procurador: Mario Augusto Soerensen Garcia
Detalhes do despacho: Alteração de nome.

Anotações de transferência de titularidade

Exigência de pagamento
Exigência de conformidade de petição
Exame de petição: Exigência
Exame de petição: Sobrestamento
Exame de petição: Indeferimento
Exame de petição: Deferimento
Outros despachos

Exame de petição: Deferimento

Concluído o exame , deferem-se as petições em referência.

Cabe recurso desta decisão, que deve ser apresentado no prazo de 60 (sessenta) dias, contados da data de publicação da decisão recorrida na Revista da Propriedade Industrial (RPI), nos termos dos art. 212, 221, 222, 223 e 224 da Lei da Propriedade Industrial (LPI, Lei n.º 9.279, de 14 de maio de 1996).

Para apresentar uma petição de recurso:

1. Acesse o e-DI no site do INPI (www.inpi.gov.br);
2. Emita uma Guia de Recolhimento da União (GRU) para o serviço de “Recurso de desenho industrial - exceto contra indeferimento de pedido de registro de DI” (código 142), referente a petição;
3. Efetue o pagamento; e
4. Preencha e envie o formulário eletrônico correspondente à opção indicada na emissão da GRU, acompanhado dos esclarecimentos, argumentos, provas ou documentos apropriados.

Para esclarecer outras dúvidas e conhecer em detalhe o processamento de pedidos de registro de desenho industrial e outras petições, não deixe de consultar o Manual de Desenho Industrial <http://manualdedi.inpi.gov.br/projects/manual-de-desenho-industrial/wiki>.

870240026767 27/03/2024	Deferimento da petição Código de despacho: 270 Petição (tipo): [114.02] Anotação de transferência de titular: cessão Processo afetado: DI7101525-6 Cedente: 3M INNOVATIVE PROPERTIES COMPANY [US] Cessionário: SOLVENTUM INTELLECTUAL PROPERTIES COMPANY Procurador: Jacques Labrunie
-----------------------------------	---

870240055656 01/07/2024	Deferimento da petição Código de despacho: 270 Petição (tipo): [114.02] Anotação de transferência de titular: cessão Processo afetado: BR302012006214-4 Cedente: KONINKLIJKE PHILIPS N.V. [NL] Cessionário: VERSUNI HOLDING B.V. Procurador: Montaury Pimenta, Machado & Vieira de Mello Advogados
-----------------------------------	--

870240055656 01/07/2024	Deferimento da petição Código de despacho: 270 Petição (tipo): [114.02] Anotação de transferência de titular: cessão Processo afetado: BR302012006413-9 Cedente: KONINKLIJKE PHILIPS N.V. [NL] Cessionário: VERSUNI HOLDING B.V. Procurador: Montaury Pimenta, Machado & Vieira de Mello Advogados
-----------------------------------	--

870240055656 01/07/2024	Deferimento da petição Código de despacho: 270 Petição (tipo): [114.02] Anotação de transferência de titular: cessão Processo afetado: BR302013000339-6 Cedente: KONINKLIJKE PHILIPS N.V. [NL] Cessionário: VERSUNI HOLDING B.V. Procurador: Montaury Pimenta, Machado & Vieira de Mello Advogados
-----------------------------------	--

870240055656
01/07/2024
Deferimento da petição
Código de despacho: 270
Petição (tipo): [114.02] Anotação de transferência de titular: cessão
Processo afetado: BR302013000352-3
Cedente: KONINKLIJKE PHILIPS N.V. [NL]
Cessionário: VERSUNI HOLDING B.V.
Procurador: Montauray Pimenta, Machado & Vieira de Mello Advogados

870240055656
01/07/2024
Deferimento da petição
Código de despacho: 270
Petição (tipo): [114.02] Anotação de transferência de titular: cessão
Processo afetado: BR302013000696-4
Cedente: KONINKLIJKE PHILIPS N.V. [NL]
Cessionário: VERSUNI HOLDING B.V.
Procurador: Montauray Pimenta, Machado & Vieira de Mello Advogados

870240055656
01/07/2024
Deferimento da petição
Código de despacho: 270
Petição (tipo): [114.02] Anotação de transferência de titular: cessão
Processo afetado: BR302013000847-9
Cedente: KONINKLIJKE PHILIPS N.V. [NL]
Cessionário: VERSUNI HOLDING B.V.
Procurador: Montauray Pimenta, Machado & Vieira de Mello Advogados

870240055656
01/07/2024
Deferimento da petição
Código de despacho: 270
Petição (tipo): [114.02] Anotação de transferência de titular: cessão
Processo afetado: BR302013000848-7
Cedente: KONINKLIJKE PHILIPS N.V. [NL]
Cessionário: VERSUNI HOLDING B.V.
Procurador: Montauray Pimenta, Machado & Vieira de Mello Advogados

870240026769
27/03/2024
Deferimento da petição
Código de despacho: 270
Petição (tipo): [114.02] Anotação de transferência de titular: cessão
Processo afetado: BR302013004536-6
Cedente: 3M INNOVATIVE PROPERTIES COMPANY [US]
Cessionário: SOLVENTUM INTELLECTUAL PROPERTIES COMPANY
Procurador: Jacques Labrunie

870240058850
11/07/2024
Deferimento da petição
Código de despacho: 270
Petição (tipo): [114.02] Anotação de transferência de titular: cessão
Processo afetado: BR302014006086-4
Cedente: KIMBERLY-CLARK WORLDWIDE, INC. [US]
Cessionário: SUZANO S.A.
Procurador: BM&A Propriedade Intelectual Ltda

870240030019
05/04/2024
Deferimento da petição
Código de despacho: 270
Petição (tipo): [114.02] Anotação de transferência de titular: cessão
Processo afetado: BR302015000569-6
Cedente: 3M INNOVATIVE PROPERTIES COMPANY [US]
Cessionário: SOLVENTUM INTELLECTUAL PROPERTIES COMPANY
Procurador: Alcía Kristina Daniel Shores

870230045283
29/05/2023
Deferimento da petição
Código de despacho: 270
Petição (tipo): [114.01] [DESC.] Anotação de transferência de titular
Processo afetado: BR302015001141-6
Cedente: KIMBERLY-CLARK WORLDWIDE, INC. [US]
Cessionário: MMC BRASIL INDÚSTRIA E COMÉRCIO LTDA.
Procurador: João Luis DOrey Facco Vianna

870230045262
29/05/2023
Deferimento da petição
Código de despacho: 270
Petição (tipo): [114.01] [DESC.] Anotação de transferência de titular
Processo afetado: BR302015001447-4
Cedente: KIMBERLY-CLARK WORLDWIDE, INC. [US]
Cessionário: MMC BRASIL INDÚSTRIA E COMÉRCIO LTDA.
Procurador: João Luis DOrey Facco Vianna

870230045269
29/05/2023
Deferimento da petição
Código de despacho: 270
Petição (tipo): [114.01] [DESC.] Anotação de transferência de titular
Processo afetado: BR302015001448-2
Cedente: KIMBERLY-CLARK WORLDWIDE, INC. [US]
Cessionário: MMC BRASIL INDÚSTRIA E COMÉRCIO LTDA.
Procurador: João Luis DOrey Facco Vianna

870230045278
29/05/2023
Deferimento da petição
Código de despacho: 270
Petição (tipo): [114.01] [DESC.] Anotação de transferência de titular
Processo afetado: BR302015001449-0
Cedente: KIMBERLY-CLARK WORLDWIDE, INC. [US]
Cessionário: MMC BRASIL INDÚSTRIA E COMÉRCIO LTDA.
Procurador: João Luis DOrey Facco Vianna

870230044986
29/05/2023
Deferimento da petição
Código de despacho: 270
Petição (tipo): [114.01] [DESC.] Anotação de transferência de titular
Processo afetado: BR302015002741-0
Cedente: KIMBERLY-CLARK WORLDWIDE, INC. [US]
Cessionário: MMC BRASIL INDÚSTRIA E COMÉRCIO LTDA.
Procurador: Filipe da Cunha Leonardos

870230045257
29/05/2023
Deferimento da petição
Código de despacho: 270
Petição (tipo): [114.01] [DESC.] Anotação de transferência de titular
Processo afetado: BR302015003971-0
Cedente: KIMBERLY-CLARK WORLDWIDE , INC. [US]
Cessionário: MMC BRASIL INDÚSTRIA E COMÉRCIO LTDA.
Procurador: João Luis DOrey Facco Vianna

870230045237
29/05/2023
Deferimento da petição
Código de despacho: 270
Petição (tipo): [114.01] [DESC.] Anotação de transferência de titular
Processo afetado: BR302015005200-7
Cedente: KIMBERLY-CLARK WORLDWIDE, INC. [US]
Cessionário: MMC BRASIL INDÚSTRIA E COMÉRCIO LTDA.
Procurador: João Luis DOrey Facco Vianna

870230045234
29/05/2023
Deferimento da petição
Código de despacho: 270
Petição (tipo): [114.01] [DESC.] Anotação de transferência de titular
Processo afetado: BR302015005210-4
Cedente: KIMBERLY-CLARK WORLDWIDE, INC. [US]
Cessionário: MMC BRASIL INDÚSTRIA E COMÉRCIO LTDA.
Procurador: João Luis DOrey Facco Vianna

870230045230
29/05/2023
Deferimento da petição
Código de despacho: 270
Petição (tipo): [114.01] [DESC.] Anotação de transferência de titular
Processo afetado: BR302015005211-2
Cedente: KIMBERLY-CLARK WORLDWIDE, INC. [US]
Cessionário: MMC BRASIL INDÚSTRIA E COMÉRCIO LTDA.
Procurador: João Luis DOrey Facco Vianna

870230045225 29/05/2023	Deferimento da petição Código de despacho: 270 Petição (tipo): [114.01] [DESC.] Anotação de transferência de titular Processo afetado: BR302015005214-7 Cedente: KIMBERLY-CLARK WORLDWIDE, INC. [US] Cessionário: MMC BRASIL INDÚSTRIA E COMÉRCIO LTDA. Procurador: João Luis DOrey Facco Vianna
870240061808 22/07/2024	Deferimento da petição Código de despacho: 270 Petição (tipo): [114.02] Anotação de transferência de titular: cessão Processo afetado: BR302015005214-7 Cedente: KIMBERLY-CLARK WORLDWIDE, INC. [US] Cessionário: SUZANO S.A. Procurador: BM&A Propriedade Intelectual Ltda
870230045252 29/05/2023	Deferimento da petição Código de despacho: 270 Petição (tipo): [114.01] [DESC.] Anotação de transferência de titular Processo afetado: BR302015005987-7 Cedente: KIMBERLY-CLARK WORLDWIDE, INC. [US] Cessionário: MMC BRASIL INDÚSTRIA E COMÉRCIO LTDA. Procurador: João Luis DOrey Facco Vianna
870230045247 29/05/2023	Deferimento da petição Código de despacho: 270 Petição (tipo): [114.01] [DESC.] Anotação de transferência de titular Processo afetado: BR302015005993-1 Cedente: KIMBERLY-CLARK WORLDWIDE, INC. [US] Cessionário: MMC BRASIL INDÚSTRIA E COMÉRCIO LTDA. Procurador: João Luis DOrey Facco Vianna
870240029904 05/04/2024	Deferimento da petição Código de despacho: 270 Petição (tipo): [114.02] Anotação de transferência de titular: cessão Processo afetado: BR302016000196-0 Cedente: 3M INNOVATIVE PROPERTIES COMPANY [US] Cessionário: SOLVENTUM INTELLECTUAL PROPERTIES COMPANY Procurador: Alcía Kristina Daniel Shores
870230045216 29/05/2023	Deferimento da petição Código de despacho: 270 Petição (tipo): [114.01] [DESC.] Anotação de transferência de titular Processo afetado: BR302016000537-0 Cedente: KIMBERLY-CLARK WORLDWIDE, INC. [US] Cessionário: MMC BRASIL INDÚSTRIA E COMÉRCIO LTDA. Procurador: João Luis DOrey Facco Vianna
870230045243 29/05/2023	Deferimento da petição Código de despacho: 270 Petição (tipo): [114.01] [DESC.] Anotação de transferência de titular Processo afetado: BR302016000797-7 Cedente: KIMBERLY-CLARK WORLDWIDE, INC. [US] Cessionário: MMC BRASIL INDÚSTRIA E COMÉRCIO LTDA. Procurador: João Luis DOrey Facco Vianna
870230045219 29/05/2023	Deferimento da petição Código de despacho: 270 Petição (tipo): [114.01] [DESC.] Anotação de transferência de titular Processo afetado: BR302016001228-8 Cedente: KIMBERLY-CLARK WORLDWIDE, INC. [US] Cessionário: MMC BRASIL INDÚSTRIA E COMÉRCIO LTDA. Procurador: João Luis DOrey Facco Vianna

870240061812
22/07/2024
Deferimento da petição
Código de despacho: 270
Petição (tipo): [114.02] Anotação de transferência de titular: cessão
Processo afetado: BR302016001228-8
Cedente: KIMBERLY-CLARK WORLDWIDE, INC. [US]
Cessionário: SUZANO S.A.
Procurador: BM&A Propriedade Intelectual Ltda

870230044999
29/05/2023
Deferimento da petição
Código de despacho: 270
Petição (tipo): [114.01] [DESC.] Anotação de transferência de titular
Processo afetado: BR302016001585-6
Cedente: KIMBERLY-CLARK WORLDWIDE, INC. [US]
Cessionário: MMC BRASIL INDÚSTRIA E COMÉRCIO LTDA.
Procurador: Filipe da Cunha Leonardos

870230045008
29/05/2023
Deferimento da petição
Código de despacho: 270
Petição (tipo): [114.01] [DESC.] Anotação de transferência de titular
Processo afetado: BR302016004948-3
Cedente: KIMBERLY-CLARK WORLDWIDE, INC. [US]
Cessionário: MMC BRASIL INDÚSTRIA E COMÉRCIO LTDA.
Procurador: Filipe da Cunha Leonardos

870230045016
29/05/2023
Deferimento da petição
Código de despacho: 270
Petição (tipo): [114.01] [DESC.] Anotação de transferência de titular
Processo afetado: BR302017000831-3
Cedente: KIMBERLY-CLARK WORLDWIDE, INC. [US]
Cessionário: MMC BRASIL INDÚSTRIA E COMÉRCIO LTDA.
Procurador: Filipe da Cunha Leonardos

870230044917
29/05/2023
Deferimento da petição
Código de despacho: 270
Petição (tipo): [114.01] [DESC.] Anotação de transferência de titular
Processo afetado: BR302017001478-0
Cedente: KIMBERLY-CLARK WORLDWIDE, INC. [US]
Cessionário: MMC BRASIL INDÚSTRIA E COMÉRCIO LTDA.
Procurador: Filipe da Cunha Leonardos

870230044919
29/05/2023
Deferimento da petição
Código de despacho: 270
Petição (tipo): [114.01] [DESC.] Anotação de transferência de titular
Processo afetado: BR302017004500-6
Cedente: KIMBERLY-CLARK WORLDWIDE, INC. [US]
Cessionário: MMC BRASIL INDÚSTRIA E COMÉRCIO LTDA.
Procurador: Filipe da Cunha Leonardos

870230044923
29/05/2023
Deferimento da petição
Código de despacho: 270
Petição (tipo): [114.01] [DESC.] Anotação de transferência de titular
Processo afetado: BR302017005021-2
Cedente: KIMBERLY-CLARK WORLDWIDE, INC. [US]
Cessionário: MMC BRASIL INDÚSTRIA E COMÉRCIO LTDA.
Procurador: Filipe da Cunha Leonardos

870230044926
29/05/2023
Deferimento da petição
Código de despacho: 270
Petição (tipo): [114.01] [DESC.] Anotação de transferência de titular
Processo afetado: BR302017005106-5
Cedente: KIMBERLY-CLARK WORLDWIDE, INC. [US]
Cessionário: MMC BRASIL INDÚSTRIA E COMÉRCIO LTDA.
Procurador: Filipe da Cunha Leonardos

870240029896
05/04/2024

Deferimento da petição
Código de despacho: 270
Petição (tipo): [114.02] Anotação de transferência de titular: cessão
Processo afetado: BR302018001084-1
Cedente: 3M INNOVATIVE PROPERTIES COMPANY [US]
Cessionário: SOLVENTUM INTELLECTUAL PROPERTIES COMPANY
Procurador: Alcía Kristina Daniel Shores

870230044929
29/05/2023

Deferimento da petição
Código de despacho: 270
Petição (tipo): [114.01] [DESC.] Anotação de transferência de titular
Processo afetado: BR302018002503-2
Cedente: KIMBERLY-CLARK WORLDWIDE, INC. [US]
Cessionário: MMC BRASIL INDÚSTRIA E COMÉRCIO LTDA.
Procurador: Filipe da Cunha Leonardos

870230044933
29/05/2023

Deferimento da petição
Código de despacho: 270
Petição (tipo): [114.01] [DESC.] Anotação de transferência de titular
Processo afetado: BR302018003272-1
Cedente: KIMBERLY-CLARK WORLDWIDE, INC. [US]
Cessionário: MMC BRASIL INDÚSTRIA E COMÉRCIO LTDA.
Procurador: Filipe da Cunha Leonardos

870230044934
29/05/2023

Deferimento da petição
Código de despacho: 270
Petição (tipo): [114.01] [DESC.] Anotação de transferência de titular
Processo afetado: BR302018053985-0
Cedente: KIMBERLY-CLARK WORLDWIDE, INC. [US]
Cessionário: MMC BRASIL INDÚSTRIA E COMÉRCIO LTDA.
Procurador: Filipe da Cunha Leonardos

870230044936
29/05/2023

Deferimento da petição
Código de despacho: 270
Petição (tipo): [114.01] [DESC.] Anotação de transferência de titular
Processo afetado: BR302018056000-0
Cedente: KIMBERLY-CLARK WORLDWIDE, INC. [US]
Cessionário: MMC BRASIL INDÚSTRIA E COMÉRCIO LTDA.
Procurador: Filipe da Cunha Leonardos

870230045541
30/05/2023

Deferimento da petição
Código de despacho: 270
Petição (tipo): [114.01] [DESC.] Anotação de transferência de titular
Processo afetado: BR302019000297-3
Cedente: KIMBERLY-CLARK WORLDWIDE, INC. [US]
Cessionário: MMC BRASIL INDÚSTRIA E COMÉRCIO LTDA.
Procurador: Filipe da Cunha Leonardos

870230045570
30/05/2023

Deferimento da petição
Código de despacho: 270
Petição (tipo): [114.01] [DESC.] Anotação de transferência de titular
Processo afetado: BR302019000298-1
Cedente: KIMBERLY-CLARK WORLDWIDE, INC. [US]
Cessionário: MMC BRASIL INDÚSTRIA E COMÉRCIO LTDA.
Procurador: Filipe da Cunha Leonardos

870230045559
30/05/2023

Deferimento da petição
Código de despacho: 270
Petição (tipo): [114.01] [DESC.] Anotação de transferência de titular
Processo afetado: BR302019000754-1
Cedente: KIMBERLY-CLARK WORLDWIDE, INC. [US]
Cessionário: MMC BRASIL INDÚSTRIA E COMÉRCIO LTDA.
Procurador: Filipe da Cunha Leonardos

870240026772
27/03/2024

Deferimento da petição
Código de despacho: 270
Petição (tipo): [114.02] Anotação de transferência de titular: cessão
Processo afetado: BR302019001195-6
Cedente: 3M INNOVATIVE PROPERTIES COMPANY [US]
Cessionário: SOLVENTUM INTELLECTUAL PROPERTIES COMPANY
Procurador: Jacques Labrunie

870240026777
27/03/2024

Deferimento da petição
Código de despacho: 270
Petição (tipo): [114.02] Anotação de transferência de titular: cessão
Processo afetado: BR302019002268-0
Cedente: 3M INNOVATIVE PROPERTIES COMPANY [US]
Cessionário: SOLVENTUM INTELLECTUAL PROPERTIES COMPANY
Procurador: Jacques Labrunie

870230045544
30/05/2023

Deferimento da petição
Código de despacho: 270
Petição (tipo): [114.01] [DESC.] Anotação de transferência de titular
Processo afetado: BR302019002485-3
Cedente: KIMBERLY-CLARK WORLDWIDE, INC. [US]
Cessionário: MMC BRASIL INDÚSTRIA E COMÉRCIO LTDA.
Procurador: Filipe da Cunha Leonardos

870230044938
29/05/2023

Deferimento da petição
Código de despacho: 270
Petição (tipo): [114.01] [DESC.] Anotação de transferência de titular
Processo afetado: BR302020000041-2
Cedente: KIMBERLY-CLARK WORLDWIDE, INC. [US]
Cessionário: MMC BRASIL INDÚSTRIA E COMÉRCIO LTDA.
Procurador: Filipe da Cunha Leonardos

870240026779
27/03/2024

Deferimento da petição
Código de despacho: 270
Petição (tipo): [114.02] Anotação de transferência de titular: cessão
Processo afetado: BR302021000188-8
Cedente: 3M INNOVATIVE PROPERTIES COMPANY [US]
Cessionário: SOLVENTUM INTELLECTUAL PROPERTIES COMPANY
Procurador: Jacques Labrunie

870230045590
30/05/2023

Deferimento da petição
Código de despacho: 270
Petição (tipo): [114.01] [DESC.] Anotação de transferência de titular
Processo afetado: BR302022005377-5
Cedente: KIMBERLY-CLARK WORLDWIDE, INC. [US]
Cessionário: MMC BRASIL INDÚSTRIA E COMÉRCIO LTDA.
Procurador: Filipe da Cunha Leonardos

Recursos

Exigência de pagamento
Exigência de conformidade de petição
Notificação de recurso para manifestação
Instrução técnica: Exigência de petição
Instrução técnica: Sobrestamento
Instrução técnica: Ciência de parecer
Decisão do recurso: Negado provimento
Decisão do recurso: Provimento
Outros despachos

Notificação de recurso para manifestação

Em vista da interposição de recurso contra as decisões listadas a seguir, notifica-se prazo de 60 (sessenta) dias para apresentação de contrarrazões ao recurso pelos interessados, nos termos do artigo 213 da Lei da Propriedade Industrial (LPI, lei n.º 9.279, de 14 de maio de 1996).

Art. 213 – Os interessados serão intimados para, no prazo de 60 (sessenta) dias, oferecerem contrarrazões ao recurso.

Para visualizar petições eletrônicas no site do INPI (www.inpi.gov.br):

1. Acesse a pesquisa da base de desenho industrial utilizando login e senha; e
2. Informe o número do processo ao qual está vinculada a petição a ser visualizada.

Para apresentar contrarrazões ao recurso:

1. Acesse o e-DI no site do INPI (www.inpi.gov.br);
2. Emita uma Guia de Recolhimento da União (GRU) para o serviço de “contrarrazões ao recurso/nulidade” (código 136);
3. Efetue o pagamento; e
4. Preencha e envie o formulário eletrônico correspondente à opção indicada na emissão da GRU, acompanhado dos esclarecimentos, argumentos, provas ou documentos apropriados.

O prazo para apresentação de contrarrazões é de 60 (sessenta) dias, contados da data de publicação da notificação de interposição de recurso na Revista da Propriedade Industrial (RPI), nos termos dos art. 213, 221, 222 e 223 da LPI.

Para esclarecer outras dúvidas e conhecer em detalhe o processamento de pedidos de registro de desenho industrial e outras petições, não deixe de consultar o Manual de Desenho Industrial <http://manualdedi.inpi.gov.br/projects/manual-de-desenho-industrial/wiki>.

870180039547 11/05/2018	Notificação de recurso Código de despacho: 360 Petição (tipo): [106.01] [DESC.] Recurso de desenho industrial Processo afetado: BR322015000400-5 Requerente: SIMON, S.A. Procurador: Gustavo José Ferreira Barbosa Detalhes do despacho: Recurso contra o arquivamento.
-----------------------------------	---

870180039542 11/05/2018	Notificação de recurso Código de despacho: 360 Petição (tipo): [106.01] [DESC.] Recurso de desenho industrial Processo afetado: BR322015000401-3 Requerente: SIMON, S.A. Procurador: Gustavo José Ferreira Barbosa Detalhes do despacho: Recurso contra o arquivamento.
-----------------------------------	---

870180039538
11/05/2018

Notificação de recurso
Código de despacho: 360
Petição (tipo): [106.01] [DESC.] Recurso de desenho industrial
Processo afetado: BR322015000402-1
Requerente: SIMON, S.A.
Procurador: Gustavo José Ferreira Barbosa
Detalhes do despacho: Recurso contra o arquivamento.

870180039530
11/05/2018

Notificação de recurso
Código de despacho: 360
Petição (tipo): [106.01] [DESC.] Recurso de desenho industrial
Processo afetado: BR322015000404-8
Requerente: SIMON, S.A.
Procurador: Gustavo José Ferreira Barbosa
Detalhes do despacho: Recurso contra o arquivamento.

Outras petições

Exigência de pagamento
Exigência de conformidade de petição
Exame de petição: Exigência
Exame de petição: Sobrestamento
Exame de petição: Indeferimento
Exame de petição: Deferimento
Exame de petição: petição de retificação (126) atendida
Exame de petição: petição de retificação (126) não atendida
Outros despachos

Outros despachos

Concluído o exame das petições em referência, publicam-se suas decisões conforme abaixo:

870240029829 05/04/2024	Decisão de não conhecer da petição Código de despacho: 428 Petição (tipo): [105.02] Cumprimento de exigência - [em processo] Processo afetado: BR302023003474-9 Requerente: HI TECHNOLOGIES LTDA. Procurador: Eduardo Pereira da Silva Detalhes do despacho: Art. 219. Não serão conhecidos a petição, a oposição e o recurso, quando: ... III - desacompanhados do comprovante do pagamento da retribuição correspondente.
870240029127 03/04/2024	Decisão de não conhecer da petição Código de despacho: 428 Petição (tipo): [105.02] Cumprimento de exigência - [em processo] Processo afetado: BR302023003489-7 Requerente: SERGIO SANCHEZ DE OLIVEIRA Procurador: Milton Pionte Detalhes do despacho: O pagamento da Guia de Recolhimento da União relativa ao serviço solicitado foi realizado após o protocolo, estando portanto em desacordo com o artigo 4º da Portaria INPI/PR nº 07/2022 e com o item 3.4 do Manual de Desenhos Industriais.
870240042974 21/05/2024	Decisão de não conhecer da petição Código de despacho: 428 Petição (tipo): [105.02] Cumprimento de exigência - [em processo] Processo afetado: BR302023004342-0 Requerente: MEGA COMPRAS PRESENTES.COM LTDA Procurador: Felipe Feliman Camargo Detalhes do despacho: Art. 219. Não serão conhecidos a petição, a oposição e o recurso, quando: ... III - desacompanhados do comprovante do pagamento da retribuição correspondente.
870240042945 21/05/2024	Decisão de não conhecer da petição Código de despacho: 428 Petição (tipo): [105.02] Cumprimento de exigência - [em processo] Processo afetado: BR302023004344-6 Requerente: MEGA COMPRAS PRESENTES.COM LTDA Procurador: Felipe Feliman Camargo Detalhes do despacho: Art. 219. Não serão conhecidos a petição, a oposição e o recurso, quando: ... III - desacompanhados do comprovante do pagamento da retribuição correspondente.
870240055000 28/06/2024	Decisão de não conhecer da petição Código de despacho: 428 Petição (tipo): [105.02] Cumprimento de exigência - [em processo] Processo afetado: BR302023005167-8 Requerente: AB PLAST MANUFATURADOS PLASTICOS LTDA Procurador: Jacques Labrunie Detalhes do despacho: Art. 219. Não serão conhecidos a petição, a oposição e o recurso, quando: ... III - desacompanhados do comprovante do pagamento da retribuição correspondente.

870240051001
17/06/2024

Decisão de não conhecer da petição

Código de despacho: 428

Petição (tipo): [108.02] Manifestação ao processo administrativo de nulidade notificado

Processo afetado: BR322020005455-8

Petição afetada: Nro. 870220122917 Data 28/12/2022 Tipo [107.01] [DESC.] Nulidade de registro de desenho industrial

Requerente: PAULO HENRIQUE CAPARELLI DA SILVA

Procurador: BEERRE ASSESSORIA EMPRESARIAL LTDA

Detalhes do despacho: Art. 219. Não serão conhecidos a petição, a oposição e o recurso, quando:

I - apresentados fora do prazo previsto nesta Lei;

Notificações e decisões judiciais

Notificação de procedimento judicial

Notificação de decisão judicial

Outros despachos

Notificação de procedimento judicial

301240009725

Notificação de procedimento judicial

Código de despacho: 462

Petição (tipo): [protocolo interno] Notificação judicial

Processo afetado: BR302022005698-7

Requerente: TRIBUNAL DE JUSTIÇA DO ESTADO DO RIO DE JANEIRO

Detalhes do despacho: Processo SEI/INPI 52402.008846/2024-44. Referente medida cautelar fiscal nº 0083790-34.2024.8.19.0001, ao OFÍCIO PGE/PG05/FALRJ/Nº /2024. "Cuida-se de Medida Cautelar Fiscal ajuizada pelo ESTADO DO RIO DE JANEIRO [...] em face de [...] ; (4) CBDL INDUSTRIA E COMERCIO LTDA [...]. Pelo exposto, defiro liminarmente a medida cautelar fiscal, com extensão da indisponibilidade a todos os ativos dos requeridos, inclusive pessoas jurídicas, determinando: [...] (x) a expedição de ofício ao Instituto Nacional de Propriedade Industrial - INPI para fins de identificação e indisponibilidade de marcas eventualmente em nome dos requeridos."

Disponibilidade de documentos oficiais

Exigência de pagamento
Disponibilidade de certificados de registro
Disponibilidade de outros documentos oficiais
Outros despachos

Disponibilidade de outros documentos oficiais

870240071013 20/08/2024	Emissão de folha de rosto de cópia reprográfica simples Código de despacho: 577 Petição (tipo): [824.05] Cópia reprográfica simples Processo afetado: BR302019005029-3 Requerente: FIORELLO & SANGALI LTDA Procurador: DANIEL PEREIRA DE SOUZA CAMPOS
870240070030 16/08/2024	Emissão de folha de rosto de cópia reprográfica simples Código de despacho: 577 Petição (tipo): [824.05] Cópia reprográfica simples Processo afetado: BR302022000318-2 Requerente: FABIO PEDRO GERDENITS Procurador: Cannon Marcas e Patentes S/C Ltda.
870240070964 20/08/2024	Emissão de folha de rosto de cópia reprográfica simples Código de despacho: 577 Petição (tipo): [824.05] Cópia reprográfica simples Processo afetado: BR302022000862-1 Requerente: ESSENZA DESIGN INDUSTRIA DE MOVEIS LTDA Procurador: Uliana Dalla Costa
870240062678 25/07/2024	Emissão de cópia oficial de registro de desenho industrial Código de despacho: 575 Petição (tipo): [118.02] Cópia oficial para efeito de reivindicação de prioridade Processo afetado: BR302023003873-6 Requerente: TIGRE SOLUÇÕES AMBIENTAIS, INDÚSTRIA, COMÉRCIO E MANUTENÇÃO DE EQUIPAMENTOS LTDA Procurador: Carolina Nakata

Código internacional de países e organizações

Lista dos códigos de duas letras para representação dos Países, Entidades e Organizações Intergovernamentais baseada no Padrão ST.3 recomendado pela OMPI e na ISO 3166-1.

Por ordem de sigla

AD	ANDORRA	GL	GROELÂNDIA	NU	NIUE
AE	EMIRADOS ÁRABES UNIDOS	GM	GÂMBIA	NZ	NOVA ZELÂNDIA
AF	AFEGANISTÃO	GN	GUINÉ	OM	OMÃ
AG	ANTÍGUA E BARBUDA	GP	GUADALUPE	PA	PANAMÁ
AI	ANGUILLA	GQ	GUINÉ EQUATORIAL	PB	PAÍSES BAIXOS
AL	ALBÂNIA	GR	GRÉCIA	PE	PERU
AM	ARMÊNIA	GS	GEORGIA DO SUL E ILHAS SANDWICH DO SUL	PF	POLINÉSIA FRANCESA
AN	ANTILHAS HOLANDESAS	GT	GUATEMALA	PG	PAPUA NOVA GUINÉ
AO	ANGOLA	GU	GUAM	PH	FILIPINAS
AQ	ANTÁRTICA	GW	GUINÉ BISSAU	PK	PAQUISTÃO
AR	ARGENTINA	GY	GUIANA	PL	POLÓNIA
AS	SAMOA AMERICANA	HK	HONG-KONG	PM	SAINT PIERRE E MIQUELON
AT	ÁUSTRIA	HM	ILHAS HEARD E MCDONALD	PN	PITCAIRN
AU	AUSTRÁLIA	HN	HONDURAS	PR	PORTO RICO
AW	ARUBA	HR	CRÓACIA	PS	TERRITÓRIO OCUPADO PALESTINO
AZ	AZERBAIJÃO	HT	HAITI	PT	PORTUGAL
BA	BÓSNIA E HERZEGÓVINA	HU	HUNGRIA	PW	PALAU
BB	BARBADOS	ID	INDONÉSIA	PY	PARAGUAI
BD	BANGLADESH	IE	IRLANDA	QA	CATAR
BE	BÉLGICA	IL	ISRAEL	RE	REUNIÃO
BF	BURKINA FASO	IN	ÍNDIA	RO	ROMÊNIA
BG	BULGÁRIA	IO	TERRIT. BRITAN. OCEANO ÍNDICO	RS	SÉRBIA
BH	BAREINE	IQ	IRAQUE	RU	FEDERAÇÃO RUSSA
BI	BURUNDI	IR	IRÃ (REPÚBLICA ISLÂMICA DO)	RW	RUANDA
BJ	BENIN	IS	ISLÂNDIA	SA	ARÁBIA SAUDITA
BM	BERMUDAS	IT	ITÁLIA	SB	ILHAS SALOMÃO
BN	BRUNEI DARUSSALAM	JM	JAMAICA	SC	SEYCHELLES
BO	BOLÍVIA	JO	JORDÂNIA	SD	SUDÃO
BR	BRASIL	JP	JAPÃO	SE	SUÉCIA
BS	BAHAMAS	KE	QUÊNIA	SG	SINGAPURA
BT	BUTÃO	KG	QUIRGUISTÃO	SH	SANTA HELENA
BV	ILHA BOUVET	KH	CAMBOJA	SI	ESLOVENIA
BW	BOTSUANA	KI	KIRIBATI	SJ	SVALBARD E JAN MAYEN
BY	BELARUS	KM	COMORES	SK	ESLOVÁQUIA
BZ	BELIZE	KN	SÃO CRISTÓVÃO E NEVIS	SL	SERRA LEOA
CA	CANADÁ	KP	REPÚBLICA POPULAR DEM. DA CORÉIA	SM	SÃO MARINO
CC	ILHAS COCOS	KR	REPÚBLICA DA CORÉIA	SN	SENEGAL
CF	REPÚBLICA CENTRO AFRICANA	KW	KUWAIT	SO	SOMÁLIA
CG	CONGO	KY	ILHAS CAIMAN	SR	SURINAME
CH	SUIÇA	KZ	CAZAQUISTÃO	ST	SÃO TOMÉ E PRÍNCIPE
CI	COSTA DO MARFIM	LA	LAOS	SV	EL SALVADOR
CK	ILHAS COOK	LB	LÍBANO	SY	SÍRIA
CL	CHILE	LC	SANTA LÚCIA	SZ	SUAZILÂNDIA
CM	CAMARÕES	LI	LIECHTENSTEIN	TC	ILHAS TURKS E CAICOS
CN	CHINA	LK	SRI LANKA	TD	CHADE
CO	COLÔMBIA	LR	LIBÉRIA	TF	TERRAS AUSTRAIS FRANCESAS
CR	COSTA RICA	LS	LESOTO	TG	TOGO
CU	CUBA	LT	LITUÂNIA	TH	TAILÂNDIA
CV	CABO VERDE	LU	LUXEMBURGO	TJ	TADJIQUISTÃO
CX	ILHA NATAL	LV	LETÓNIA	TK	TOKELAU
CY	CHIPRE	LY	LÍBIA	TL	TIMOR-LESTE
CZ	REPÚBLICA TCHECA	MA	MARROCOS	TM	TURCOMENISTÃO
DE	ALEMANHA	MC	MÔNACO	TN	TUNÍSIA
DJ	DJIBUTI	MD	REPÚBLICA DA MOLDOVA	TO	TONGA
DK	DINAMARCA	MG	MADAGASCAR	TR	TURQUIA
DM	DOMINICA	MH	ILHAS MARSHALL	TT	TRINIDAD E TOBAGO
DO	REPÚBLICA DOMINICANA	MK	ANT. IUGOSLÁVIA (REP. MACEDÓNIA)	TV	TUVALU
DZ	ARGÉLIA	ML	MALI	TW	TAIWAN, PROVÍNCIA DA CHINA
EC	EQUADOR	MM	MIANMÁ	TZ	REPÚBLICA UNIDA DA TANZÂNIA
EE	ESTÓNIA	MN	MONGÓLIA	UA	UCRÂNIA
EG	EGITO	MO	MACAU	UG	UGANDA
EH	SAARA OCIDENTAL	MP	ILHAS MARIANAS DO NORTE	UM	ILHAS MENORES AFASTADAS EUA
EM	INSTITUTO DA PROPRIEDADE INTELECTUAL DA UNIÃO EUROPEIA	MQ	MARTINICA	US	ESTADOS UNIDOS
EP	ORGANIZAÇÃO EUROPÉIA DE PATENTES	MR	MAURITÂNIA	UY	URUGUAI
ER	ERITREIA	MS	MONT SERRAT	UZ	UZBEQUISTÃO
ES	ESPAÑA	MT	MALTA	VA	VATICANO
ET	ETIÓPIA	MU	MAURÍCIO	VC	SÃO VICENTE E GRANADINAS
FI	FINLÂNDIA	MV	MALDIVAS	VE	VENEZUELA
FJ	FJI	MW	MALÁVI	VG	ILHAS VIRGENS (BRITÂNICAS)
FK	ILHAS MALVINAS	MX	MÉXICO	VI	ILHAS VIRGENS (U.S.)
FM	MICRONÉSIA (EST. DA FEDERAÇÃO)	MY	MALÁSIA	VN	VIETNÃ
FO	ILHAS FAROE	MZ	MOÇAMBIQUE	VU	VANUATU
FR	FRANÇA	NA	NAMÍBIA	WF	ILHAS WALLIS E FUTURA
GA	GABÃO	NC	NOVA CALEDÔNIA	WS	SAMOA OCIDENTAL
GB	REINO UNIDO	NE	NIGER	YE	IÊMEN
GD	GRANADA	NF	ILHA NORFALK	YT	MAYOTTE
GE	GEÓRGIA	NG	NIGÉRIA	YU	YUGOSLÁVIA
GF	GUIANA FRANCESA	NI	NICARÁGUA	ZA	ÁFRICA DO SUL
GG	CHANNEL ISLAND OF GUERNSEY	NL	HOLANDA	ZM	ZÂMBIA
GH	GANÁ	NO	NORUEGA	ZR	ZAIRE
GI	GIBRALTAR	NP	NEPAL	ZW	ZIMBÁBUE
		NR	NAURU		