

Revista da
**Propriedade
Industrial**

Nº 2729
25 de Abril de 2023

Patentes
Seção VI



REPÚBLICA FEDERATIVA DO BRASIL

Presidente

Luiz Inácio Lula da Silva

MINISTÉRIO DO DESENVOLVIMENTO, INDÚSTRIA, COMÉRCIO E SERVIÇOS

Ministro do Desenvolvimento, Indústria, Comércio e Serviços

Geraldo José Rodrigues Alckmin Filho

INSTITUTO NACIONAL DA PROPRIEDADE INDUSTRIAL

De conformidade com a Lei nº 5.648 de 11 de dezembro de 1970, esta é a publicação oficial do Instituto Nacional da Propriedade Industrial, órgão vinculado ao Ministério da Economia, República Federativa do Brasil, que publica todos os seus atos, despachos e decisões relativos ao sistema de propriedade industrial no Brasil, compreendendo Marcas e Patentes, bem como os referentes a contratos de Transferência de Tecnologia e assuntos correlatos, além dos que dizem respeito ao registro de programas de computador como direito autoral.

As established by Law nº 5.648 of december 11, 1970, this is the official publication of the National Institute of Industrial Property, an office under the Ministry of Economy, Federative Republic of Brazil, which publishes all its official acts, orders and decisions regarding the industrial property system in Brazil, comprising Trademarks and Patents, as well as those referring to Technology Transfer agreements and related matters, besides those regarding software registering as copyright.

D'après la Loi nº 5.648 du 11 décembre 1970, celle-ci est la publication officielle de l'Institut National de la Propriété Industrielle, un office lié au Ministère de l'Économie, République Fédérative du Brésil, qui publie tous ses actes, ordres et décisions concernant le système de la propriété industrielle au Brésil, y compris marques et brevets, aussi que ceux référents aux contrats de transfert de technologie et des sujets afférents, en outre que ceux se rapportant à l'enregistrement des programmes d'ordinateur comme droit d'auteur.

Según establece la Ley nº 5.648 de 11 diciembre 1970, esta es la publicación oficial del Instituto Nacional de la Propiedad Industrial, oficina vinculada al Ministerio de la Economía, República Federativa del Brasil, que publica todos sus actos, ordenes y decisiones referentes al sistema de propiedad industrial en Brasil, comprendiendo marcas y patentes así que los referentes a contratos de transferencia de tecnología y asuntos corelacionados, además de los referentes al registro de programas de ordenador como derecho de autor.

Laut Gesetz Nr. 5.648 vom 11. Dezember 1970, ist dies das Amtsblatt des Nationalen Instituts für gewerbliches Eigentum, eines Organs des Bundesministeriums für Wirtschaft der Bundesrepublik Brasilien, welches Amtsblatt alle Amtshandlungen, Beschlüsse und Entscheidungen über gewerbliches Eigentum in Brasilien, einschliesslich Warenzeichen und Patente, ebenso wie auch Übertragungsverträge von Technologie und Computerprogrammen als Urheberrecht, veröffentlicht.

**DIRETORIA DE PATENTES, PROGRAMAS DE
COMPUTADOR e TOPOGRAFIAS DE CIRCUITOS
INTEGRADOS - DIRPA**

PATENTES

**PEDIDOS E CONCESSÕES:
PATENTE DE INVENÇÃO
MODELO DE UTILIDADE
CERTIFICADO DE ADIÇÃO DE INVENÇÃO**

Índice Geral:

Código Presidência - Recurso	6
Código 120 - Tome Conhecimento do Parecer Técnico.....	6
Código 121 - Exigência.....	7
Código 130 - Recurso Prejudicado.....	8
Código 141 - Notificações Diversas.....	10
Código Presidência - Nulidade	11
Código 205 - Intimação para manifestação por parte do titular e do requerente.....	11
Código Pedido Internacional PCT/BR Designado ou Eleito	12
Código 1.1 - Publicação Internacional – PCT. Apresentação de petição de requerimento de entrada na fase nacional... ..	12
Código 1.2 - Notificação – Pedido Retirado – PCT.....	62
Código 1.3 - Notificação - Fase Nacional - PCT.....	63
Código 1.3.1 - Retificação.....	137
Código 1.5 - Exigências Diversas.....	139
Código 1.5.3 - Exigência Anulada.....	142
Código Depósito	143
Código 2.1 - Pedido de Patente ou Certificado de Adição de Invenção depositado.....	143
Código 2.4 - Pedido dividido depositado - Art 26 inciso I da LPI.....	152
Código 2.5 - Exigência - Art. 21 da LPI.....	157
Código 2.6 - Publicação Anulada.....	170
Código 2.10 - Requerimento de Pedido de Patente ou Certificado de Adição de Invenção.....	171
Código Publicação do Pedido	196
Código 3.1 - Publicação do Pedido de Patente ou de Certificado de Adição de Invenção.....	196
Código 3.2 - Publicação Antecipada.....	222
Código 3.6 - Publicação do Pedido Arquivado Definitivamente - Art. 216 §2º e Art. 17 §2º da LPI.....	225
Código 3.7 - Publicação Anulada.....	226
Código Pedido de Exame	227
Código 4.3 - Desarquivamento - Art. 33 parágrafo único da LPI.....	227
Código Exigências Técnicas e Formais	228
Código 6.1 - Exigência Técnica.....	228
Código 6.6.1 - Exigência Formal - art. 38 (I) da Lei 13.123/2015.....	236
Código 6.7 - Outras Exigências.....	237
Código 6.10 - Republicação.....	239
Código 6.21 - Exigência preliminar - pedidos com buscas realizadas por outros Escritórios de Patentes.....	240
Código 6.22 - Exigência preliminar - pedidos sem buscas realizadas por outros Escritórios de Patentes.....	241
Código 6.23 - Exigência preliminar - pedidos com buscas realizadas por outros Escritórios de Patentes.....	243
Código Ciência de Parecer	305
Código 7.1 - Conhecimento de Parecer Técnico.....	305
Código 7.2 - Publicação Anulada.....	318
Código 7.3 - Republicação.....	319
Código Anuidade do Pedido	320
Código 8.6 - Arquivamento - Art. 86 da LPI.....	320
Código 8.7 - Restauração.....	334
Código 8.8 - Despacho Anulado.....	336
Código 8.11 - Manutenção do Arquivamento.....	338
Código Decisão	339
Código 9.1 - Deferimento.....	339
Código 9.1.2 - Publicação Anulada.....	371
Código 9.1.3 - Republicação.....	372
Código 9.1.4 - Retificação.....	373
Código 9.2 - Indeferimento.....	374
Código 9.2.4 - Manutenção do Indeferimento.....	384
Código Desistência	387

Código 10.1 - Desistência Homologada.....	387
Código 10.9 - Retirada Homologada Art. 29 § 1º da LPI.....	388
Código Arquivamento.....	389
Código 11.1 - Arquivamento - Art. 33 da LPI.....	389
Código 11.1.1 - Arquivamento definitivo - Art. 33 da LPI.....	394
Código 11.2 - Arquivamento - Art. 36 §1º da LPI.....	397
Código 11.4 - Arquivamento - Art. 38 § 2º da LPI.....	404
Código 11.6.1 - Arquivamento da Petição – Art. 216 §2º da LPI.....	407
Código 11.11 - Arquivamento - Art. 17 § 2º da LPI.....	408
Código 11.14 - Publicação Anulada.....	409
Código 11.17 - Arquivamento do pedido de Certificado de Adição de Invenção – Art. 77 da LPI.....	410
Código Recurso.....	411
Código 12.2 - Recurso Contra o Indeferimento.....	411
Código 12.3 - Recurso Contra o Arquivamento.....	414
Código 12.6 - Outros Recursos.....	415
Código Outros Referentes a Despachos.....	416
Código 15.7 - Petição não Conhecida.....	416
Código 15.10 - Mudança de Natureza.....	417
Código 15.11 - Alteração de Classificação.....	418
Código 15.21 - Numeração Anulada.....	425
Código 15.22 - Devolução de Prazo Concedida.....	427
Código 15.22.1 - Devolução de Prazo Negada.....	429
Código 15.22.2 - Devolução de Prazo por falha de Sistema.....	431
Código 15.23 - Pedido “SUB JUDICE”.....	432
Código 15.35 - Atualização de informações no portal.....	433
Código 15.50 - Notificação de depósito de um pedido dividido.....	434
Código Concessão de Patente e Certificado de Adição de Invenção.....	438
Código 16.1 - Concessão de Patente ou Certificado de Adição de Invenção.....	438
Código 16.3 - Retificação.....	537
Código Notificação de Decisão Judicial.....	543
Código 19.1 - Notificação de Decisão Judicial.....	543
Código Extinção de Patente e Certificado de Adição de Invenção.....	544
Código 21.2 - Extinção - Art 78 inciso II da LPI.....	544
Código 21.6 - Extinção da patente para fins da restauração nos termos do art. 87 da LPI.....	545
Código 21.8 - Despacho Anulado.....	559
Código Outros Referentes a Patentes/Certificados de Adição de Invenção.....	560
Código 22.5 - Exigências Diversas.....	560
Código 22.12 - Oferta de Licença de Patente.....	561
Código 22.15 - Patente “SUB JUDICE”.....	563
Código Anuidade de Patente.....	565
Código 24.5 - Despacho Anulado.....	565
Código 24.10 - Manutenção da Extinção - Art. 78 inciso IV da LPI.....	566
Código Anotação de Alteração de nome e/ou sede, de Transferência e de Limitação ou Ônus de Pedido, Patente e Certificado de Adição de Invenção.....	568
Código 25.1 - Transferência Deferida.....	568
Código 25.2 - Transferência Indeferida.....	591
Código 25.3 - Transferência em Exigência.....	594
Código 25.4 - Alteração de Nome Deferida.....	595
Código 25.6 - Alteração de Nome em Exigência.....	600
Código 25.7 - Alteração de Sede Deferida.....	602
Código 25.12 - Publicação Anulada.....	606
Código Códigos para Trâmite Prioritário.....	607
Código 28.30 - Trâmite prioritário admitido.....	607

Código Presidência - Recurso**Código 120 - Tome Conhecimento do Parecer Técnico**

A cópia do parecer poderá ser obtida através do endereço eletrônico www.inpi.gov.br - No Acesso rápido - Faça uma busca - Patente. Para acessar, cadastre-se no Portal do INPI e use login e senha.

(21) BR 10 2020 024494-9 A2	Código 120 - Tome Conhecimento do Parecer Técnico (22) 30/11/2020 (71) BR3 BIO LTDA. (BR/SP) Recorrente: O depositante. Despacho: Tome conhecimento do parecer técnico e se manifeste no prazo de 60 (sessenta) dias. [120]
(21) BR 11 2012 015773-6 A2	Código 120 - Tome Conhecimento do Parecer Técnico (22) 08/12/2010 (71) Eureka! Agresearch (Vic) PTY LTD (AU) Recorrente: O depositante. Despacho: Tome conhecimento do parecer técnico e se manifeste no prazo de 60 (sessenta) dias. [120]

Código 121 - Exigência

A cópia do parecer poderá ser obtida através do endereço eletrônico www.inpi.gov.br - No Acesso rápido - Faça uma busca - Patente. Para acessar, cadastre-se no Portal do INPI e use login e senha.

(21) PI 0718173-6 A2

Código 121 - Exigência

(22) 18/10/2007

(71) ABB SCHWEIZ AG (CH)

Recorrente: O depositante.

Despacho: Cumpra as exigências do parecer no prazo de 60 (sessenta) dias.

[121]

Código 130 - Recurso Prejudicado

(21) BR 10 2013 005921-8 A2	Código 130 - Recurso Prejudicado (22) 13/03/2013 (71) IDALISA NOGUEIRA FERRARI (BR/SC) Prejudicado o recurso publicado na RPI 2650 de 19/10/2021, por perda de objeto, já que o pedido foi definitivamente arquivado por falta de pagamento de retribuição anual, sendo a notificação de tal ato efetuada na RPI 2728, de 18/4/2023. [130]
(21) BR 10 2014 005580-0 A2	Código 130 - Recurso Prejudicado (22) 11/03/2014 (71) DOW AGROSCIENCES LLC (US) Prejudicado o recurso publicado na RPI 2562 de 11/2/2020, por perda de objeto, já que o pedido foi definitivamente arquivado por falta de pagamento de retribuição anual, sendo a notificação de tal ato efetuada na RPI 2728, de 18/4/2023. [130]
(21) BR 10 2017 004170-0 A2	Código 130 - Recurso Prejudicado (22) 02/03/2017 (71) UNIVERSIDADE FEDERAL DE PERNAMBUCO (BR/PE) ; UNIVERSIDADE FEDERAL DE SERGIPE (BR/SE) Prejudicado o recurso publicado na RPI 2707 de 22/11/2022, por perda de objeto, já que o pedido foi definitivamente arquivado por falta de pagamento de retribuição anual, sendo a notificação de tal ato efetuada na RPI 2728, de 18/4/2023. [130]
(21) BR 11 2016 019199-4 A2	Código 130 - Recurso Prejudicado (22) 10/03/2015 (71) ABOCA S.P.A. SOCIETÀ AGRICOLA (IT) Prejudicado o recurso publicado na RPI 2615 de 17/2/2021, por perda de objeto, já que o pedido foi definitivamente arquivado por falta de pagamento de retribuição anual, sendo a notificação de tal ato efetuada na RPI 2728, de 18/4/2023. [130]
(21) BR 20 2012 005004-3 U2	Código 130 - Recurso Prejudicado (22) 06/03/2012 (71) ADOLFO JOSÉ BASTOS DA CUNHA (BR/SP) Prejudicado o recurso publicado na RPI 2498 de 21/11/2018, por perda de objeto, já que o pedido foi definitivamente arquivado por falta de pagamento de retribuição anual, sendo a notificação de tal ato efetuada na RPI 2728, de

18/4/2023. [130]

(21) PI 0808786-5 A2

Código 130 - Recurso Prejudicado

(22) 04/03/2008

(71) BAYER INTELLECTUAL PROPERTY GMBH (DE)

Prejudicado o recurso publicado na RPI 2465 de 3/4/2018, por perda de objeto, já que o pedido foi definitivamente arquivado por falta de pagamento de retribuição anual, sendo a notificação de tal ato efetuada na RPI 2728, de 18/4/2023. [130]

Código 141 - Notificações Diversas

Suspensão do andamento do pedido de patente para que seja feita a instrução regular do pedido de patente. O depositante poderá obter o parecer através do endereço eletrônico www.inpi.gov.br - No Acesso rápido – Faça uma busca - Patente. Para acessar, cadastre-se no Portal do INPI e use login e senha. A não manifestação do depositante no prazo de 60 (noventa) dias desta data acarretará o não conhecimento da petição relacionada.

(21) BR 10 2014 027568-1 A2

Código 141 - Notificações Diversas

(22) 04/11/2014

(71) SOCIEDADE BENEFICENTE ISRAELITA BRASILEIRA HOSPITAL

ALBERT EINSTEIN (BR/SP) ; I-HEALTHSYS PRODUTOS MÉDICOS LTDA-ME (BR/SP)

Para que a petição nº 870230031411 de 14/04/2023 possa ser acatada como Recurso contra o Indeferimento, o depositante deverá realizar o pagamento do valor da retribuição devida.[141]

Código Presidência - Nulidade

Código 205 - Intimação para manifestação por parte do titular e do requerente

A cópia do parecer de intimação poderá ser obtida através do endereço eletrônico www.inpi.gov.br - No Acesso rápido - Faça uma busca - Patente. Para acessar, cadastre-se no Portal do INPI e use login e senha.

(11) BR 11 2017 001483-1 B1

Código 205 - Intimação para manifestação por parte do titular e do requerente

(45) 05/10/2021

(73) FRUTAROM LIMITED (IL)

Requerente da Nulidade: CHEMI SPA Despacho: Intimação para manifestação por parte do Titular e do Requerente no prazo comum de 60 (sessenta) dias.

[205]

Código Pedido Internacional PCT/BR Designado ou Eleito**Código 1.1 - Publicação Internacional – PCT. Apresentação de petição de requerimento de entrada na fase nacional**

Comunicação da publicação internacional do pedido internacional nos termos do Tratado de Cooperação em matéria de Patentes – PCT e da apresentação de petição de requerimento de entrada na fase nacional. Documento publicado disponível no endereço eletrônico <http://www.wipo.int/pct/en> do sistema PATENTSCOPE® Search Service da Organização Mundial de Propriedade Intelectual – OMPI.

(21) BR 11 2020 017072-0 A2	Código 1.1 - Publicação Internacional – PCT. Apresentação de petição de requerimento de entrada na fase nacional (51) A01M 21/04 (2006.01), A01G 3/00 (2006.01) (86) PCT BR2020/050247 de 06/07/2020 (87) WO 2022/006643 de 13/01/2022
(21) BR 11 2022 020784-0	Código 1.1 - Publicação Internacional – PCT. Apresentação de petição de requerimento de entrada na fase nacional (30) 04/10/2021 US 17/492,904; 21/03/2022 US 17/700,382 (51) G08G 5/00 (2006.01) (86) PCT US2022/038003 de 22/07/2022 (87) WO 2023/059380 de 13/04/2023
(21) BR 11 2023 003167-2	Código 1.1 - Publicação Internacional – PCT. Apresentação de petição de requerimento de entrada na fase nacional (30) 21/08/2020 US 63/068,890 (51) A61P 25/00 (2006.01), C07K 14/705 (2006.01), A61K 38/00 (2006.01) (86) PCT US2021/046915 de 20/08/2021 (87) WO 2022/040535 de 24/02/2022
(21) BR 11 2023 006782-0	Código 1.1 - Publicação Internacional – PCT. Apresentação de petição de requerimento de entrada na fase nacional (30) 14/10/2020 EP EP20201776 (51) C08L 21/00 (2006.01), C08L 23/16 (2006.01) (86) PCT EP2021/078248 de 13/10/2021 (87) WO 2022/079072 de 21/04/2022
(21) BR 11 2023 006783-9	Código 1.1 - Publicação Internacional – PCT. Apresentação de petição de requerimento de entrada na fase nacional (30) 23/10/2020 US 63/104,744; 05/11/2020 US 63/110,210 (51) A61K 31/337 (2006.01), A61K 31/519 (2006.01), A61K 33/243 (2019.01),

A61K 39/395 (2006.01), A61P 35/00 (2006.01), C07K 16/28 (2006.01)
 (86) PCT US2021/056241 de 22/10/2021
 (87) WO 2022/087402 de 28/04/2022

(21) BR 11 2023 006784-7 Código 1.1 - Publicação Internacional – PCT. Apresentação de petição de requerimento de entrada na fase nacional
 (30) 15/10/2020 FR FR2010536
 (51) B64D 11/02 (2006.01)
 (86) PCT FR2021/051803 de 15/10/2021
 (87) WO 2022/079398 de 21/04/2022

(21) BR 11 2023 006785-5 Código 1.1 - Publicação Internacional – PCT. Apresentação de petição de requerimento de entrada na fase nacional
 (30) 01/03/2021 EP 21160061.4
 (51) C23C 14/24 (2006.01), C23C 14/28 (2006.01), C23C 14/30 (2006.01), B29D 11/00 (2006.01)
 (86) PCT EP2022/054807 de 25/02/2022
 (87) WO 2022/184585 de 09/09/2022

(21) BR 11 2023 006790-1 Código 1.1 - Publicação Internacional – PCT. Apresentação de petição de requerimento de entrada na fase nacional
 (30) 14/10/2020 EP 20201894.1
 (51) A23J 1/10 (2006.01), A23K 10/26 (2016.01), A23K 20/142 (2016.01), A23K 50/00 (2016.01), B02C 13/12 (2006.01), A23J 3/30 (2006.01), A23J 3/34 (2006.01)
 (86) PCT EP2021/078501 de 14/10/2021
 (87) WO 2022/079192 de 21/04/2022

(21) BR 11 2023 006791-0 Código 1.1 - Publicação Internacional – PCT. Apresentação de petição de requerimento de entrada na fase nacional
 (30) 21/10/2020 US 63/094,767; 20/10/2021 US 17/506,646
 (51) G06N 3/04 (2023.01), G06N 3/08 (2023.01)
 (86) PCT US2021/056015 de 21/10/2021
 (87) WO 2022/087242 de 28/04/2022

(21) BR 11 2023 006792-8 Código 1.1 - Publicação Internacional – PCT. Apresentação de petição de requerimento de entrada na fase nacional
 (30) 14/10/2020 EP 20201775.2; 29/04/2021 EP 21171139.5
 (51) A23L 17/60 (2016.01), A23L 29/256 (2016.01), A61K 36/04 (2006.01)
 (86) PCT EP2021/078343 de 13/10/2021
 (87) WO 2022/079114 de 21/04/2022

(21) BR 11 2023 006793-6 Código 1.1 - Publicação Internacional – PCT. Apresentação de petição de

requerimento de entrada na fase nacional

(30) 12/10/2020 US 63/090,499

(51) B65D 71/42 (2006.01), B65D 73/00 (2006.01)

(86) PCT US2021/054421 de 11/10/2021

(87) WO 2022/081480 de 21/04/2022

(21) BR 11 2023 006794-4

Código 1.1 - Publicação Internacional – PCT. Apresentação de petição de requerimento de entrada na fase nacional

(30) 27/11/2020 FR FR2012321

(51) C10G 45/08 (2006.01), B01J 23/84 (2006.01), B01J 23/882 (2006.01), B01J 23/883 (2006.01), B01J 35/10 (2006.01), B01J 37/03 (2006.01)

(86) PCT EP2021/082069 de 18/11/2021

(87) WO 2022/112081 de 02/06/2022

(21) BR 11 2023 006795-2

Código 1.1 - Publicação Internacional – PCT. Apresentação de petição de requerimento de entrada na fase nacional

(30) 16/12/2020 FR FR2013359

(51) C03C 25/1025 (2018.01), B29B 9/14 (2006.01), B29B 15/12 (2006.01), B29C 70/00 (2006.01), B29C 70/16 (2006.01), B29C 70/52 (2006.01), C03C 25/28 (2018.01), C03C 25/323 (2018.01), C08J 5/24 (2006.01), C04B 20/00 (2006.01), C04B 20/10 (2006.01), C04B 18/02 (2006.01), C04B 28/02 (2006.01), C04B 111/34 (2006.01), C04B 103/00 (2006.01)

(86) PCT FR2021/052277 de 10/12/2021

(87) WO 2022/129747 de 23/06/2022

(21) BR 11 2023 006796-0

Código 1.1 - Publicação Internacional – PCT. Apresentação de petição de requerimento de entrada na fase nacional

(51) H04N 5/232 (2006.01)

(86) PCT CN2020/122647 de 22/10/2020

(87) WO 2022/082554 de 28/04/2022

(21) BR 11 2023 006799-5

Código 1.1 - Publicação Internacional – PCT. Apresentação de petição de requerimento de entrada na fase nacional

(30) 13/10/2020 US 63/090,836

(51) C07D 307/46 (2006.01)

(86) PCT US2021/054451 de 11/10/2021

(87) WO 2022/081495 de 21/04/2022

(21) BR 11 2023 006800-2

Código 1.1 - Publicação Internacional – PCT. Apresentação de petição de requerimento de entrada na fase nacional

(30) 14/10/2020 SE 2051194-5

(51) F24S 10/70 (2018.01), F24S 70/14 (2018.01), C02F 1/14 (2023.01), C02F 1/18 (2023.01), F24S 80/00 (2018.01)

(86) PCT SE2021/050860 de 09/09/2021

(87) WO 2022/081059 de 21/04/2022

(21) BR 11 2023 006801-0

Código 1.1 - Publicação Internacional – PCT. Apresentação de petição de requerimento de entrada na fase nacional

(30) 13/10/2020 US 63/090,978

(51) E21B 21/06 (2006.01)

(86) PCT EP2021/078356 de 13/10/2021

(87) WO 2022/079120 de 21/04/2022

(21) BR 11 2023 006804-5

Código 1.1 - Publicação Internacional – PCT. Apresentação de petição de requerimento de entrada na fase nacional

(51) H04W 72/04 (2023.01), H04L 5/00 (2006.01)

(86) PCT CN2020/122981 de 22/10/2020

(87) WO 2022/082657 de 28/04/2022

(21) BR 11 2023 006805-3

Código 1.1 - Publicação Internacional – PCT. Apresentação de petição de requerimento de entrada na fase nacional

(30) 22/10/2020 US 63/094,996; 21/10/2021 US 17/507,049

(51) H04L 5/00 (2006.01)

(86) PCT US2021/056234 de 22/10/2021

(87) WO 2022/087397 de 28/04/2022

(21) BR 11 2023 006806-1

Código 1.1 - Publicação Internacional – PCT. Apresentação de petição de requerimento de entrada na fase nacional

(30) 20/10/2020 US 63/094,242

(51) C07K 7/06 (2006.01), A61K 38/08 (2019.01), A61P 17/00 (2006.01), A61Q 19/02 (2006.01), A61Q 19/08 (2006.01)

(86) PCT US2021/055692 de 19/10/2021

(87) WO 2022/087026 de 28/04/2022

(21) BR 11 2023 006807-0

Código 1.1 - Publicação Internacional – PCT. Apresentação de petição de requerimento de entrada na fase nacional

(30) 19/10/2020 CN 202011120282.0

(51) H01Q 21/29 (2006.01)

(86) PCT CN2021/119918 de 23/09/2021

(87) WO 2022/083398 de 28/04/2022

(21) BR 11 2023 006809-6

Código 1.1 - Publicação Internacional – PCT. Apresentação de petição de requerimento de entrada na fase nacional

(30) 30/10/2020 EP 20204863.3

(51) A61K 31/4415 (2006.01), A61K 31/455 (2006.01), A61P 21/00 (2006.01)

(86) PCT EP2021/080107 de 29/10/2021

(87) WO 2022/090456 de 05/05/2022

(21) BR 11 2023 006811-8

Código 1.1 - Publicação Internacional – PCT. Apresentação de petição de requerimento de entrada na fase nacional
 (30) 13/10/2020 US 63/091,112; 30/12/2020 US 63/132,109; 19/03/2021 US 63/163,487
 (51) B29C 70/52 (2006.01), B62D 31/02 (2006.01), B62D 65/02 (2006.01), B62D 33/00 (2006.01), B62D 25/00 (2006.01), B62D 17/00 (2006.01)
 (86) PCT US2021/054786 de 13/10/2021
 (87) WO 2022/081709 de 21/04/2022

(21) BR 11 2023 006813-4

Código 1.1 - Publicação Internacional – PCT. Apresentação de petição de requerimento de entrada na fase nacional
 (30) 21/10/2020 EP 20203168.8
 (51) A24C 5/34 (2006.01), A24F 40/465 (2020.01), A24C 5/345 (2006.01)
 (86) PCT EP2021/079117 de 20/10/2021
 (87) WO 2022/084404 de 28/04/2022

(21) BR 11 2023 006815-0

Código 1.1 - Publicação Internacional – PCT. Apresentação de petição de requerimento de entrada na fase nacional
 (30) 30/11/2020 JP 2020-198364
 (51) A61B 5/022 (2006.01), A61B 5/117 (2016.01)
 (86) PCT JP2021/042449 de 18/11/2021
 (87) WO 2022/113878 de 02/06/2022

(21) BR 11 2023 006817-7

Código 1.1 - Publicação Internacional – PCT. Apresentação de petição de requerimento de entrada na fase nacional
 (30) 21/10/2020 US 63/094,584; 19/10/2021 US 17/504,968
 (51) G02B 1/14 (2015.01), G02B 5/20 (2006.01), G02B 5/28 (2006.01)
 (86) PCT US2021/055802 de 20/10/2021
 (87) WO 2022/087100 de 28/04/2022

(21) BR 11 2023 006818-5

Código 1.1 - Publicação Internacional – PCT. Apresentação de petição de requerimento de entrada na fase nacional
 (30) 13/10/2020 US 63/090,985
 (51) A61K 9/127 (2006.01), A61K 31/7088 (2006.01), A61K 47/30 (2006.01), A61K 47/42 (2017.01), A61K 48/00 (2006.01), A61P 35/00 (2006.01)
 (86) PCT US2021/054769 de 13/10/2021
 (87) WO 2022/081699 de 21/04/2022

(21) BR 11 2023 006819-3

Código 1.1 - Publicação Internacional – PCT. Apresentação de petição de requerimento de entrada na fase nacional
 (51) H04N 5/04 (2006.01), G09G 5/18 (2006.01)

(86) PCT CN2020/122651 de 22/10/2020

(87) WO 2022/082555 de 28/04/2022

(21) BR 11 2023 006821-5

Código 1.1 - Publicação Internacional – PCT. Apresentação de petição de requerimento de entrada na fase nacional

(30) 16/10/2020 GB 2016463.8; 24/03/2021 GB 2104148.8

(51) C07K 14/47 (2006.01), A61K 38/00 (2006.01), A61K 39/00 (2006.01), A61K 48/00 (2006.01), A61P 27/02 (2006.01), C07K 16/22 (2006.01), C12N 15/86 (2006.01)

(86) PCT GB2021/052689 de 18/10/2021

(87) WO 2022/079453 de 21/04/2022

(21) BR 11 2023 006822-3

Código 1.1 - Publicação Internacional – PCT. Apresentação de petição de requerimento de entrada na fase nacional

(30) 23/10/2020 EP 20203487.2

(51) C07D 401/14 (2006.01), A01N 43/653 (2006.01), C07D 405/14 (2006.01)

(86) PCT EP2021/078878 de 19/10/2021

(87) WO 2022/084278 de 28/04/2022

(21) BR 11 2023 006823-1

Código 1.1 - Publicação Internacional – PCT. Apresentação de petição de requerimento de entrada na fase nacional

(30) 13/10/2020 FR FR2010437

(51) G21C 3/07 (2006.01), G21C 3/10 (2006.01), G21C 21/02 (2006.01), B23K 11/00 (2006.01), B23K 11/093 (2006.01), B23K 11/16 (2006.01), B23K 11/18 (2006.01), C23C 30/00 (2006.01), C23C 28/02 (2006.01), F16L 57/06 (2006.01), B23K 101/12 (2006.01), B23K 101/34 (2006.01), B23K 103/08 (2006.01), B23K 103/18 (2006.01)

(86) PCT EP2021/078038 de 11/10/2021

(87) WO 2022/078951 de 21/04/2022

(21) BR 11 2023 006824-0

Código 1.1 - Publicação Internacional – PCT. Apresentação de petição de requerimento de entrada na fase nacional

(30) 14/10/2020 BR BR102020021049 1; 25/03/2021 BR BR102021005819 6

(51) G16H 10/40 (2018.01), G06Q 50/22 (2018.01), G16H 40/20 (2018.01), G16H 40/40 (2018.01), G16H 40/63 (2018.01), G16H 20/17 (2018.01)

(86) PCT BR2021/050444 de 13/10/2021

(87) WO 2022/077086 de 21/04/2022

(21) BR 11 2023 006825-8

Código 1.1 - Publicação Internacional – PCT. Apresentação de petição de requerimento de entrada na fase nacional

(30) 13/10/2020 US 63/091,005; 12/01/2021 US 63/136,436; 07/05/2021 US 63/185,729; 03/08/2021 US 63/228,945

(51) G01S 5/00 (2006.01), H04B 7/0408 (2017.01)

(86) PCT US2021/054668 de 13/10/2021

(87) WO 2022/081630 de 21/04/2022

(21) BR 11 2023 006829-0

Código 1.1 - Publicação Internacional – PCT. Apresentação de petição de requerimento de entrada na fase nacional

(30) 26/10/2020 SE 2051248-9

(51) D21C 9/18 (2006.01), D21F 5/18 (2006.01), D21G 9/00 (2006.01), F26B 13/00 (2006.01), F26B 13/06 (2006.01), F26B 21/06 (2006.01)

(86) PCT EP2021/079257 de 21/10/2021

(87) WO 2022/090058 de 05/05/2022

(21) BR 11 2023 006832-0

Código 1.1 - Publicação Internacional – PCT. Apresentação de petição de requerimento de entrada na fase nacional

(30) 15/10/2020 US 63/092,294; 15/10/2020 US 63/092,296; 18/12/2020 US 63/127,184; 20/08/2021 US 63/235,257; 20/08/2021 US 63/235,258

(51) C07K 16/18 (2006.01)

(86) PCT EP2021/078385 de 14/10/2021

(87) WO 2022/079138 de 21/04/2022

(21) BR 11 2023 006833-9

Código 1.1 - Publicação Internacional – PCT. Apresentação de petição de requerimento de entrada na fase nacional

(30) 13/10/2020 US 17/069,649

(51) B60R 25/10 (2013.01), G08B 25/00 (2006.01), G08B 25/10 (2006.01), B60B 3/16 (2006.01), B60Q 9/00 (2006.01), F16B 37/14 (2006.01), F16B 41/00 (2006.01), G07C 5/08 (2006.01)

(86) PCT US2021/054805 de 13/10/2021

(87) WO 2022/081726 de 21/04/2022

(21) BR 11 2023 006836-3

Código 1.1 - Publicação Internacional – PCT. Apresentação de petição de requerimento de entrada na fase nacional

(30) 13/10/2020 GB 2016195.6

(51) B32B 9/02 (2006.01), C07K 14/78 (2006.01), D06N 3/00 (2006.01)

(86) PCT GB2021/052633 de 12/10/2021

(87) WO 2022/079425 de 21/04/2022

(21) BR 11 2023 006837-1

Código 1.1 - Publicação Internacional – PCT. Apresentação de petição de requerimento de entrada na fase nacional

(30) 23/10/2020 US 63/105,195; 30/09/2021 US 17/491,038

(51) H04W 72/02 (2009.01)

(86) PCT US2021/053192 de 01/10/2021

(87) WO 2022/086696 de 28/04/2022

(21) BR 11 2023 006838-0

Código 1.1 - Publicação Internacional – PCT. Apresentação de petição de

requerimento de entrada na fase nacional

(30) 12/10/2020 US 63/090,680

(51) A61N 2/00 (2006.01), A61N 2/02 (2006.01)

(86) PCT US2021/054633 de 12/10/2021

(87) WO 2022/081611 de 21/04/2022

(21) BR 11 2023 006840-1

Código 1.1 - Publicação Internacional – PCT. Apresentação de petição de requerimento de entrada na fase nacional

(30) 13/10/2020 US 63/091,293

(51) A61K 9/08 (2006.01), A61K 38/00 (2006.01), A61K 38/16 (2006.01), A61P 21/00 (2006.01), A61P 21/02 (2006.01), A61P 25/14 (2006.01)

(86) PCT US2021/054818 de 13/10/2021

(87) WO 2022/081736 de 21/04/2022

(21) BR 11 2023 006841-0

Código 1.1 - Publicação Internacional – PCT. Apresentação de petição de requerimento de entrada na fase nacional

(30) 20/10/2020 EP 20202833.8

(51) C10L 1/02 (2006.01), C10L 1/08 (2006.01), C10L 1/19 (2006.01), C10L 10/04 (2006.01)

(86) PCT EP2021/078885 de 19/10/2021

(87) WO 2022/084281 de 28/04/2022

(21) BR 11 2023 006842-8

Código 1.1 - Publicação Internacional – PCT. Apresentação de petição de requerimento de entrada na fase nacional

(51) H04W 72/04 (2023.01)

(86) PCT CN2020/121022 de 15/10/2020

(87) WO 2022/077303 de 21/04/2022

(21) BR 11 2023 006844-4

Código 1.1 - Publicação Internacional – PCT. Apresentação de petição de requerimento de entrada na fase nacional

(30) 08/12/2020 US 63/122,746

(51) A61K 38/00 (2006.01), A61P 17/02 (2006.01), C07K 14/47 (2006.01), A61P 17/00 (2006.01), A61K 31/00 (2006.01)

(86) PCT US2021/062281 de 07/12/2021

(87) WO 2022/125593 de 16/06/2022

(21) BR 11 2023 006846-0

Código 1.1 - Publicação Internacional – PCT. Apresentação de petição de requerimento de entrada na fase nacional

(30) 14/12/2020 JP 2020-206906

(51) A61F 13/49 (2006.01), A61F 13/496 (2006.01)

(86) PCT JP2021/040364 de 02/11/2021

(87) WO 2022/130811 de 23/06/2022

(21) BR 11 2023 006847-9	<p>Código 1.1 - Publicação Internacional – PCT. Apresentação de petição de requerimento de entrada na fase nacional</p> <p>(30) 12/10/2020 US 63/090,613</p> <p>(51) E21B 47/14 (2006.01), E21B 47/16 (2006.01), F15D 1/02 (2006.01), F16L 55/02 (2006.01), F16L 55/027 (2006.01), F16L 55/04 (2006.01)</p> <p>(86) PCT US2021/054621 de 12/10/2021</p> <p>(87) WO 2022/081603 de 21/04/2022</p>
(21) BR 11 2023 006848-7	<p>Código 1.1 - Publicação Internacional – PCT. Apresentação de petição de requerimento de entrada na fase nacional</p> <p>(51) A47K 5/12 (2006.01)</p> <p>(86) PCT EP2020/078958 de 14/10/2020</p> <p>(87) WO 2022/078597 de 21/04/2022</p>
(21) BR 11 2023 006851-7	<p>Código 1.1 - Publicação Internacional – PCT. Apresentação de petição de requerimento de entrada na fase nacional</p> <p>(30) 13/10/2020 US 63/091,010</p> <p>(51) A61K 9/127 (2006.01), A61K 31/7088 (2006.01), A61K 48/00 (2006.01), A61P 35/00 (2006.01), C12N 15/88 (2006.01)</p> <p>(86) PCT US2021/054775 de 13/10/2021</p> <p>(87) WO 2022/081702 de 21/04/2022</p>
(21) BR 11 2023 006853-3	<p>Código 1.1 - Publicação Internacional – PCT. Apresentação de petição de requerimento de entrada na fase nacional</p> <p>(30) 22/10/2020 US 63/104,144; 30/10/2020 EP 20205000.1</p> <p>(51) C10L 1/06 (2006.01), C10L 1/19 (2006.01), C10L 1/222 (2006.01), C10L 1/14 (2006.01), C10L 1/16 (2006.01), C10L 1/223 (2006.01), C10L 10/10 (2006.01)</p> <p>(86) PCT EP2021/079005 de 19/10/2021</p> <p>(87) WO 2022/084353 de 28/04/2022</p>
(21) BR 11 2023 006854-1	<p>Código 1.1 - Publicação Internacional – PCT. Apresentação de petição de requerimento de entrada na fase nacional</p> <p>(30) 14/10/2020 CN 202011099425.4</p> <p>(51) B01J 23/888 (2006.01), C07C 5/333 (2006.01), C07C 15/46 (2006.01), C07C 5/32 (2006.01)</p> <p>(86) PCT CN2021/123478 de 13/10/2021</p> <p>(87) WO 2022/078371 de 21/04/2022</p>
(21) BR 11 2023 006855-0	<p>Código 1.1 - Publicação Internacional – PCT. Apresentação de petição de requerimento de entrada na fase nacional</p> <p>(30) 22/10/2020 IB PCT/IB2020/000895</p> <p>(51) A61B 3/028 (2006.01), A61B 3/032 (2006.01), A61B 3/103 (2006.01)</p>

(86) PCT EP2021/079245 de 21/10/2021

(87) WO 2022/084460 de 28/04/2022

(21) BR 11 2023 006857-6

Código 1.1 - Publicação Internacional – PCT. Apresentação de petição de requerimento de entrada na fase nacional

(30) 22/10/2020 US 63/104,160

(51) C07D 215/227 (2006.01), A61K 31/47 (2006.01), A61K 47/54 (2017.01), A61P 35/04 (2006.01)

(86) PCT IB2021/059772 de 22/10/2021

(87) WO 2022/084947 de 28/04/2022

(21) BR 11 2023 006859-2

Código 1.1 - Publicação Internacional – PCT. Apresentação de petição de requerimento de entrada na fase nacional

(30) 21/10/2020 US 63/094,510; 20/10/2021 US 17/506,184

(51) B32B 17/06 (2006.01), C03C 17/34 (2006.01), C03C 17/36 (2006.01), C23C 14/08 (2006.01), G02B 1/11 (2015.01)

(86) PCT US2021/055945 de 21/10/2021

(87) WO 2022/087198 de 28/04/2022

(21) BR 11 2023 006862-2

Código 1.1 - Publicação Internacional – PCT. Apresentação de petição de requerimento de entrada na fase nacional

(30) 15/10/2020 US 17/071,978

(51) H04L 29/06 (2006.01)

(86) PCT US2021/055033 de 14/10/2021

(87) WO 2022/081879 de 21/04/2022

(21) BR 11 2023 006864-9

Código 1.1 - Publicação Internacional – PCT. Apresentação de petição de requerimento de entrada na fase nacional

(30) 14/10/2020 PT 116826

(51) C25B 1/04 (2021.01), C25B 9/15 (2021.01), C25B 9/19 (2021.01), C25B 9/60 (2021.01), C25B 11/036 (2021.01)

(86) PCT IB2020/060096 de 28/10/2020

(87) WO 2022/079485 de 21/04/2022

(21) BR 11 2023 006865-7

Código 1.1 - Publicação Internacional – PCT. Apresentação de petição de requerimento de entrada na fase nacional

(30) 02/12/2020 EP 20211373.4

(51) C04B 14/06 (2006.01), C04B 28/02 (2006.01)

(86) PCT EP2021/083467 de 30/11/2021

(87) WO 2022/117527 de 09/06/2022

(21) BR 11 2023 006867-3

Código 1.1 - Publicação Internacional – PCT. Apresentação de petição de requerimento de entrada na fase nacional

(30) 14/10/2020 DE 10 2020 127 027.5; 17/11/2020 DE 10 2020 130 357.2;
18/11/2020 DE 10 2020 130 517.6

(51) G01F 1/66 (2022.01)

(86) PCT EP2021/078548 de 14/10/2021

(87) WO 2022/079214 de 21/04/2022

(21) BR 11 2023 006868-1

Código 1.1 - Publicação Internacional – PCT. Apresentação de petição de requerimento de entrada na fase nacional

(30) 12/10/2020 ZA 2020/06308

(51) A61F 2/07 (2013.01)

(86) PCT IB2021/059330 de 12/10/2021

(87) WO 2022/079586 de 21/04/2022

(21) BR 11 2023 006870-3

Código 1.1 - Publicação Internacional – PCT. Apresentação de petição de requerimento de entrada na fase nacional

(30) 12/10/2020 US 63/090,453; 10/12/2020 US 63/123,544

(51) A61F 13/514 (2006.01), A61F 13/15 (2006.01), A61F 13/45 (2006.01),
A61F 13/49 (2006.01), A61F 13/51 (2006.01), B32B 5/04 (2006.01)

(86) PCT US2021/052880 de 30/09/2021

(87) WO 2022/081351 de 21/04/2022

(21) BR 11 2023 006871-1

Código 1.1 - Publicação Internacional – PCT. Apresentação de petição de requerimento de entrada na fase nacional

(30) 14/10/2020 US 63/091,915; 29/10/2020 US 63/107,429; 19/01/2021 US
63/139,306; 19/01/2021 US 63/139,302; 02/02/2021 US 63/144,606; 03/02/2021
US 63/145,453

(51) A61K 38/17 (2006.01), A61K 47/54 (2017.01), A61K 47/10 (2017.01), A61P
31/14 (2006.01), C07K 14/08 (2006.01), A61K 31/56 (2006.01)

(86) PCT US2021/054789 de 13/10/2021

(87) WO 2022/081711 de 21/04/2022

(21) BR 11 2023 006872-0

Código 1.1 - Publicação Internacional – PCT. Apresentação de petição de requerimento de entrada na fase nacional

(30) 15/10/2020 CN 202011105383.0

(51) A61K 47/68 (2017.01), A61K 39/395 (2006.01), C07K 16/18 (2006.01),
C07K 16/30 (2006.01), A61P 35/00 (2006.01)

(86) PCT CN2021/124698 de 19/10/2021

(87) WO 2022/078523 de 21/04/2022

(21) BR 11 2023 006875-4

Código 1.1 - Publicação Internacional – PCT. Apresentação de petição de requerimento de entrada na fase nacional

(30) 13/10/2020 US 63/091,052

(51) A61K 31/137 (2006.01), A61K 31/44 (2006.01), C07C 215/50 (2006.01),

A61P 13/00 (2006.01)
 (86) PCT US2021/054872 de 13/10/2021
 (87) WO 2022/081777 de 21/04/2022

(21) BR 11 2023 006877-0 Código 1.1 - Publicação Internacional – PCT. Apresentação de petição de requerimento de entrada na fase nacional
 (30) 13/10/2020 US 63/091,298
 (51) H04M 1/02 (2006.01), H05K 5/02 (2006.01), A45C 13/18 (2006.01), A45C 11/18 (2006.01), A45C 1/06 (2006.01), A45C 11/00 (2006.01)
 (86) PCT US2021/054833 de 13/10/2021
 (87) WO 2022/081747 de 21/04/2022

(21) BR 11 2023 006878-9 Código 1.1 - Publicação Internacional – PCT. Apresentação de petição de requerimento de entrada na fase nacional
 (30) 17/10/2020 US 63/093,205
 (51) C07K 14/415 (2006.01), C12N 15/82 (2006.01)
 (86) PCT US2021/055246 de 15/10/2021
 (87) WO 2022/082020 de 21/04/2022

(21) BR 11 2023 006879-7 Código 1.1 - Publicação Internacional – PCT. Apresentação de petição de requerimento de entrada na fase nacional
 (30) 30/10/2020 US 63/107,992
 (51) A61K 35/17 (2015.01), A61K 38/46 (2006.01), A61K 48/00 (2006.01), C12N 15/55 (2006.01)
 (86) PCT US2021/057363 de 29/10/2021
 (87) WO 2022/094284 de 05/05/2022

(21) BR 11 2023 006880-0 Código 1.1 - Publicação Internacional – PCT. Apresentação de petição de requerimento de entrada na fase nacional
 (30) 16/12/2020 US 17/123,911
 (51) E21B 47/18 (2012.01), E21B 41/00 (2006.01), E21B 4/14 (2006.01), H02J 7/00 (2006.01)
 (86) PCT US2021/053747 de 06/10/2021
 (87) WO 2022/132292 de 23/06/2022

(21) BR 11 2023 006883-5 Código 1.1 - Publicação Internacional – PCT. Apresentação de petição de requerimento de entrada na fase nacional
 (30) 13/10/2020 US 17/069,155
 (51) A61K 31/439 (2006.01), A61K 31/4409 (2006.01), A61K 47/10 (2017.01)
 (86) PCT US2021/029536 de 28/04/2021
 (87) WO 2022/081204 de 21/04/2022

(21) BR 11 2023 006884-3 Código 1.1 - Publicação Internacional – PCT. Apresentação de petição de

	requerimento de entrada na fase nacional (30) 14/10/2020 US 63/091,724; 02/03/2021 US 63/155,554; 08/04/2021 US 63/172,454; 02/06/2021 US 63/196,073; 19/06/2021 US 63/212,620; 13/08/2021 US 63/232,719 (51) C12N 9/22 (2006.01), C12N 15/11 (2006.01), C12N 15/82 (2006.01), C12N 15/85 (2006.01) (86) PCT US2021/071839 de 13/10/2021 (87) WO 2022/082179 de 21/04/2022
(21) BR 11 2023 006885-1	Código 1.1 - Publicação Internacional – PCT. Apresentação de petição de requerimento de entrada na fase nacional (30) 10/11/2020 CN PCT/CN2020/127888; 16/12/2020 EP 20214397.0 (51) C11D 17/00 (2006.01), C11D 11/00 (2006.01), C11D 3/37 (2006.01) (86) PCT EP2021/079745 de 27/10/2021 (87) WO 2022/101005 de 19/05/2022
(21) BR 11 2023 006886-0	Código 1.1 - Publicação Internacional – PCT. Apresentação de petição de requerimento de entrada na fase nacional (51) B64G 1/40 (2006.01), B64G 1/42 (2006.01), G01F 22/02 (2006.01), F02K 9/56 (2006.01) (86) PCT BR2020/050417 de 16/10/2020 (87) WO 2022/077079 de 21/04/2022
(21) BR 11 2023 006889-4	Código 1.1 - Publicação Internacional – PCT. Apresentação de petição de requerimento de entrada na fase nacional (30) 14/10/2020 US 63/091,890; 06/11/2020 US 63/110,571; 23/12/2020 US 63/130,255; 30/03/2021 US 63/168,178 (51) A01N 1/02 (2006.01), C12N 5/077 (2010.01), C12N 5/0775 (2010.01), C12N 5/0789 (2010.01), C12M 1/00 (2006.01), C12M 1/33 (2006.01) (86) PCT US2021/055081 de 14/10/2021 (87) WO 2022/081909 de 21/04/2022
(21) BR 11 2023 006890-8	Código 1.1 - Publicação Internacional – PCT. Apresentação de petição de requerimento de entrada na fase nacional (30) 28/10/2020 US 63/106,792 (51) A61M 25/00 (2006.01), A61M 25/06 (2006.01), A61M 25/01 (2006.01) (86) PCT US2021/057135 de 28/10/2021 (87) WO 2022/094141 de 05/05/2022
(21) BR 11 2023 006891-6	Código 1.1 - Publicação Internacional – PCT. Apresentação de petição de requerimento de entrada na fase nacional (51) H04W 72/04 (2023.01) (86) PCT CN2020/121621 de 16/10/2020

(87) WO 2022/077476 de 21/04/2022

(21) BR 11 2023 006893-2

Código 1.1 - Publicação Internacional – PCT. Apresentação de petição de requerimento de entrada na fase nacional

(30) 15/10/2020 AT A 234/2020

(51) G05B 19/418 (2006.01), G07C 3/10 (2006.01), B29C 45/00 (2006.01), B29C 45/76 (2006.01), G05B 19/4065 (2006.01)

(86) PCT AT2021/000019 de 14/10/2021

(87) WO 2022/077038 de 21/04/2022

(21) BR 11 2023 006894-0

Código 1.1 - Publicação Internacional – PCT. Apresentação de petição de requerimento de entrada na fase nacional

(30) 21/10/2020 US 63/094,624

(51) A61K 31/675 (2006.01), A61K 31/5513 (2006.01), A61K 45/06 (2006.01), A61P 25/00 (2006.01), A61P 25/24 (2006.01)

(86) PCT EP2021/079287 de 21/10/2021

(87) WO 2022/084480 de 28/04/2022

(21) BR 11 2023 006897-5

Código 1.1 - Publicação Internacional – PCT. Apresentação de petição de requerimento de entrada na fase nacional

(30) 14/10/2020 US 63/091,922

(51) H01Q 1/08 (2006.01), H01Q 1/28 (2006.01), H01Q 15/00 (2006.01), H01Q 21/26 (2006.01)

(86) PCT US2021/054938 de 14/10/2021

(87) WO 2022/081817 de 21/04/2022

(21) BR 11 2023 006899-1

Código 1.1 - Publicação Internacional – PCT. Apresentação de petição de requerimento de entrada na fase nacional

(30) 15/10/2020 US 63/092,239

(51) C12N 15/85 (2006.01)

(86) PCT US2021/054975 de 14/10/2021

(87) WO 2022/081839 de 21/04/2022

(21) BR 11 2023 006902-5

Código 1.1 - Publicação Internacional – PCT. Apresentação de petição de requerimento de entrada na fase nacional

(30) 14/10/2020 IT 10202000024190

(51) H01F 41/02 (2006.01), H02K 15/02 (2006.01), H02K 15/12 (2006.01)

(86) PCT EP2021/077242 de 04/10/2021

(87) WO 2022/078794 de 21/04/2022

(21) BR 11 2023 006903-3

Código 1.1 - Publicação Internacional – PCT. Apresentação de petição de requerimento de entrada na fase nacional

(51) B60L 15/20 (2006.01), B60L 9/18 (2006.01)

(86) PCT JP2020/039416 de 20/10/2020

(87) WO 2022/085082 de 28/04/2022

(21) BR 11 2023 006904-1

Código 1.1 - Publicação Internacional – PCT. Apresentação de petição de requerimento de entrada na fase nacional

(30) 14/10/2020 US 63/091,909

(51) H01Q 1/08 (2006.01), H01Q 15/00 (2006.01), H01Q 21/26 (2006.01), H01Q 1/28 (2006.01)

(86) PCT US2021/054985 de 14/10/2021

(87) WO 2022/081844 de 21/04/2022

(21) BR 11 2023 006905-0

Código 1.1 - Publicação Internacional – PCT. Apresentação de petição de requerimento de entrada na fase nacional

(30) 14/10/2020 US 63/091,617

(51) C08G 18/08 (2006.01), C08G 18/12 (2006.01), C08G 18/32 (2006.01)

(86) PCT US2021/055043 de 14/10/2021

(87) WO 2022/081883 de 21/04/2022

(21) BR 11 2023 006906-8

Código 1.1 - Publicação Internacional – PCT. Apresentação de petição de requerimento de entrada na fase nacional

(30) 14/10/2020 GB 2016270.7

(51) A61K 39/005 (2006.01), A61P 33/02 (2006.01), C07K 14/44 (2006.01)

(86) PCT GB2021/052666 de 14/10/2021

(87) WO 2022/079439 de 21/04/2022

(21) BR 11 2023 006907-6

Código 1.1 - Publicação Internacional – PCT. Apresentação de petição de requerimento de entrada na fase nacional

(30) 19/10/2020 US 63/093,696

(51) A61K 38/30 (2006.01), A61K 38/17 (2006.01), A61K 47/26 (2006.01), A61P 11/00 (2006.01), A61P 25/00 (2006.01), A61P 9/00 (2006.01)

(86) PCT US2021/055598 de 19/10/2021

(87) WO 2022/086953 de 28/04/2022

(21) BR 11 2023 006908-4

Código 1.1 - Publicação Internacional – PCT. Apresentação de petição de requerimento de entrada na fase nacional

(30) 14/10/2020 US 63/091,421

(51) A61P 31/00 (2006.01), A61P 31/04 (2006.01), A61Q 11/00 (2006.01)

(86) PCT US2021/054819 de 13/10/2021

(87) WO 2022/081737 de 21/04/2022

(21) BR 11 2023 006909-2

Código 1.1 - Publicação Internacional – PCT. Apresentação de petição de requerimento de entrada na fase nacional

(30) 27/10/2020 KR 10-2020-0140236; 16/07/2021 KR 10-2021-0093298

(51) B26B 21/56 (2006.01), B26B 21/18 (2006.01)

(86) PCT KR2021/011934 de 03/09/2021

(87) WO 2022/092544 de 05/05/2022

(21) BR 11 2023 006910-6

Código 1.1 - Publicação Internacional – PCT. Apresentação de petição de requerimento de entrada na fase nacional

(30) 20/10/2020 EP 20202744.7

(51) A61F 2/10 (2006.01), A61K 8/64 (2006.01), A61Q 5/00 (2006.01), A61L 27/22 (2006.01), A61L 27/34 (2006.01), A61L 27/36 (2006.01)

(86) PCT EP2021/078898 de 19/10/2021

(87) WO 2022/084285 de 28/04/2022

(21) BR 11 2023 006912-2

Código 1.1 - Publicação Internacional – PCT. Apresentação de petição de requerimento de entrada na fase nacional

(30) 13/10/2020 US 17/069,430

(51) E21B 33/13 (2006.01), E21B 43/10 (2006.01)

(86) PCT US2021/071802 de 08/10/2021

(87) WO 2022/082159 de 21/04/2022

(21) BR 11 2023 006913-0

Código 1.1 - Publicação Internacional – PCT. Apresentação de petição de requerimento de entrada na fase nacional

(30) 09/11/2020 EP 20206512.4

(51) C11D 3/20 (2006.01), C11D 3/39 (2006.01), C11D 3/48 (2006.01)

(86) PCT EP2021/078941 de 19/10/2021

(87) WO 2022/096260 de 12/05/2022

(21) BR 11 2023 006914-9

Código 1.1 - Publicação Internacional – PCT. Apresentação de petição de requerimento de entrada na fase nacional

(30) 13/10/2020 EP 20201578.0

(51) A01H 5/12 (2018.01), A01H 6/14 (2018.01), C07K 14/415 (2006.01), C12N 15/82 (2006.01)

(86) PCT EP2021/078281 de 13/10/2021

(87) WO 2022/079087 de 21/04/2022

(21) BR 11 2023 006915-7

Código 1.1 - Publicação Internacional – PCT. Apresentação de petição de requerimento de entrada na fase nacional

(30) 14/10/2020 US 63/091,800

(51) C12N 9/14 (2006.01), A61K 38/46 (2006.01), A61K 47/68 (2017.01), A61P 3/00 (2006.01), C12N 15/62 (2006.01)

(86) PCT US2021/054860 de 13/10/2021

(87) WO 2022/081765 de 21/04/2022

(21) BR 11 2023 006916-5

Código 1.1 - Publicação Internacional – PCT. Apresentação de petição de

requerimento de entrada na fase nacional

(30) 15/10/2020 US 63/092,299

(51) A01K 67/02 (2006.01), A61D 19/02 (2006.01), A61K 35/52 (2015.01), A61K 48/00 (2006.01)

(86) PCT US2021/055016 de 14/10/2021

(87) WO 2022/081868 de 21/04/2022

(21) BR 11 2023 006917-3

Código 1.1 - Publicação Internacional – PCT. Apresentação de petição de requerimento de entrada na fase nacional

(30) 14/10/2020 CN PCT/CN2020/120927

(51) C07D 413/14 (2006.01), C07D 417/14 (2006.01), C07D 471/04 (2006.01), C07D 519/00 (2006.01), A61K 31/517 (2006.01), A61P 35/00 (2006.01)

(86) PCT CN2021/123660 de 13/10/2021

(87) WO 2022/078414 de 21/04/2022

(21) BR 11 2023 006918-1

Código 1.1 - Publicação Internacional – PCT. Apresentação de petição de requerimento de entrada na fase nacional

(30) 14/10/2020 EP 20201808.1

(51) A01M 7/00 (2006.01)

(86) PCT EP2021/078463 de 14/10/2021

(87) WO 2022/079176 de 21/04/2022

(21) BR 11 2023 006921-1

Código 1.1 - Publicação Internacional – PCT. Apresentação de petição de requerimento de entrada na fase nacional

(30) 14/10/2020 US 63/091,350

(51) C08F 210/16 (2006.01), C08L 23/08 (2006.01)

(86) PCT US2021/053378 de 04/10/2021

(87) WO 2022/081371 de 21/04/2022

(21) BR 11 2023 006922-0

Código 1.1 - Publicação Internacional – PCT. Apresentação de petição de requerimento de entrada na fase nacional

(30) 15/10/2020 EP 20202058.2; 15/04/2021 EP PCT/EP2021/059805

(51) G10L 13/02 (2013.01), G10L 13/08 (2013.01)

(86) PCT EP2021/078372 de 13/10/2021

(87) WO 2022/079130 de 21/04/2022

(21) BR 11 2023 006923-8

Código 1.1 - Publicação Internacional – PCT. Apresentação de petição de requerimento de entrada na fase nacional

(30) 14/10/2020 EP 20201896.6

(51) G01N 21/84 (2006.01)

(86) PCT EP2021/078097 de 12/10/2021

(87) WO 2022/078977 de 21/04/2022

(21) BR 11 2023 006924-6	Código 1.1 - Publicação Internacional – PCT. Apresentação de petição de requerimento de entrada na fase nacional (30) 21/10/2020 US 63/094,435; 06/11/2020 EP 20206074.5 (51) C11B 9/00 (2006.01), C11D 3/50 (2006.01) (86) PCT EP2021/079177 de 21/10/2021 (87) WO 2022/084437 de 28/04/2022
(21) BR 11 2023 006927-0	Código 1.1 - Publicação Internacional – PCT. Apresentação de petição de requerimento de entrada na fase nacional (30) 15/10/2020 GB 2016365.5 (51) A01N 59/20 (2006.01), A01N 25/30 (2006.01), A01P 3/00 (2006.01), A01P 7/04 (2006.01) (86) PCT EP2021/078709 de 15/10/2021 (87) WO 2022/079299 de 21/04/2022
(21) BR 11 2023 006928-9	Código 1.1 - Publicação Internacional – PCT. Apresentação de petição de requerimento de entrada na fase nacional (51) H04W 76/27 (2018.01) (86) PCT CN2020/120777 de 14/10/2020 (87) WO 2022/077248 de 21/04/2022
(21) BR 11 2023 006929-7	Código 1.1 - Publicação Internacional – PCT. Apresentação de petição de requerimento de entrada na fase nacional (30) 15/10/2020 GB 2016390.3; 16/06/2021 GB 2108618.6 (51) B62D 57/024 (2006.01), B62D 57/032 (2006.01), F03D 80/50 (2016.01) (86) PCT GB2021/052686 de 15/10/2021 (87) WO 2022/079451 de 21/04/2022
(21) BR 11 2023 006932-7	Código 1.1 - Publicação Internacional – PCT. Apresentação de petição de requerimento de entrada na fase nacional (30) 14/10/2020 EP 20201800.8 (51) A01M 7/00 (2006.01) (86) PCT EP2021/078453 de 14/10/2021 (87) WO 2022/079172 de 21/04/2022
(21) BR 11 2023 006933-5	Código 1.1 - Publicação Internacional – PCT. Apresentação de petição de requerimento de entrada na fase nacional (30) 19/11/2020 EP 20208730.0 (51) C25B 1/04 (2021.01), C25B 9/00 (2021.01), C25B 9/23 (2021.01), C25B 9/65 (2021.01) (86) PCT IB2021/060544 de 15/11/2021 (87) WO 2022/106975 de 27/05/2022

(21) BR 11 2023 006934-3	Código 1.1 - Publicação Internacional – PCT. Apresentação de petição de requerimento de entrada na fase nacional (30) 15/10/2020 EP 20306211.2 (51) C08L 89/00 (2006.01), D06N 3/12 (2006.01), C08J 3/20 (2006.01), C08J 3/18 (2006.01), C08J 3/24 (2006.01) (86) PCT EP2021/078687 de 15/10/2021 (87) WO 2022/079284 de 21/04/2022
(21) BR 11 2023 006935-1	Código 1.1 - Publicação Internacional – PCT. Apresentação de petição de requerimento de entrada na fase nacional (30) 15/10/2020 JP 2020-174019 (51) H04W 72/04 (2023.01), H04W 84/12 (2009.01), H04W 52/10 (2009.01), H04W 52/18 (2009.01) (86) PCT JP2021/029726 de 12/08/2021 (87) WO 2022/079992 de 21/04/2022
(21) BR 11 2023 006936-0	Código 1.1 - Publicação Internacional – PCT. Apresentação de petição de requerimento de entrada na fase nacional (30) 16/10/2020 US 63/092,574 (51) B01J 21/04 (2006.01), B01J 23/42 (2006.01), B01J 21/06 (2006.01), B01J 21/10 (2006.01), B01J 23/745 (2006.01), B01J 23/755 (2006.01), B01J 23/06 (2006.01), B01J 23/14 (2006.01), F01N 3/10 (2006.01) (86) PCT US2021/071898 de 15/10/2021 (87) WO 2022/082221 de 21/04/2022
(21) BR 11 2023 006937-8	Código 1.1 - Publicação Internacional – PCT. Apresentação de petição de requerimento de entrada na fase nacional (51) H04W 72/04 (2023.01) (86) PCT CN2020/121592 de 16/10/2020 (87) WO 2022/077467 de 21/04/2022
(21) BR 11 2023 006938-6	Código 1.1 - Publicação Internacional – PCT. Apresentação de petição de requerimento de entrada na fase nacional (30) 15/10/2020 CN 202011105597.8 (51) A01P 13/00 (2006.01), A01N 43/00 (2006.01) (86) PCT CN2021/124092 de 15/10/2021 (87) WO 2022/078494 de 21/04/2022
(21) BR 11 2023 006939-4	Código 1.1 - Publicação Internacional – PCT. Apresentação de petição de requerimento de entrada na fase nacional (30) 19/10/2020 SE 2051210-9 (51) H04S 7/00 (2006.01), H04S 3/00 (2006.01), H04R 5/027 (2006.01) (86) PCT SE2021/051005 de 14/10/2021

(87) WO 2022/086393 de 28/04/2022

(21) BR 11 2023 006941-6 Código 1.1 - Publicação Internacional – PCT. Apresentação de petição de requerimento de entrada na fase nacional
(30) 14/10/2020 CN PCT/CN2020/120911
(51) C07D 487/04 (2006.01), C07D 513/04 (2006.01), C07D 403/14 (2006.01), C07D 401/14 (2006.01), C07D 403/04 (2006.01), A61K 31/55 (2006.01), A61P 35/00 (2006.01)
(86) PCT CN2021/123366 de 12/10/2021
(87) WO 2022/078350 de 21/04/2022

(21) BR 11 2023 006942-4 Código 1.1 - Publicação Internacional – PCT. Apresentação de petição de requerimento de entrada na fase nacional
(30) 16/10/2020 CN PCT/CN2020/121690
(51) H04W 4/70 (2018.01), H04W 72/10 (2006.01)
(86) PCT CN2021/110846 de 05/08/2021
(87) WO 2022/078030 de 21/04/2022

(21) BR 11 2023 006943-2 Código 1.1 - Publicação Internacional – PCT. Apresentação de petição de requerimento de entrada na fase nacional
(30) 16/10/2020 US 17/072,816
(51) G01C 22/02 (2006.01), G01S 19/33 (2010.01), G08G 1/017 (2006.01), G08G 1/127 (2006.01)
(86) PCT US2021/070921 de 21/07/2021
(87) WO 2022/082130 de 21/04/2022

(21) BR 11 2023 006944-0 Código 1.1 - Publicação Internacional – PCT. Apresentação de petição de requerimento de entrada na fase nacional
(30) 15/10/2020 US 63/092,179
(51) C12N 15/86 (2006.01), C12N 15/87 (2006.01)
(86) PCT US2021/055243 de 15/10/2021
(87) WO 2022/082017 de 21/04/2022

(21) BR 11 2023 006946-7 Código 1.1 - Publicação Internacional – PCT. Apresentação de petição de requerimento de entrada na fase nacional
(30) 13/10/2020 GB 2016244.2; 04/03/2021 GB 2103043.2
(51) A47K 13/26 (2006.01), F16B 19/00 (2006.01)
(86) PCT GB2021/052619 de 11/10/2021
(87) WO 2022/079419 de 21/04/2022

(21) BR 11 2023 006947-5 Código 1.1 - Publicação Internacional – PCT. Apresentação de petição de requerimento de entrada na fase nacional
(30) 20/10/2020 JP 2020-176164

(51) B41M 5/333 (2006.01), B41M 5/337 (2006.01), B41M 5/40 (2006.01),
B41M 5/42 (2006.01)

(86) PCT JP2021/038517 de 19/10/2021

(87) WO 2022/085657 de 28/04/2022

(21) BR 11 2023 006950-5

Código 1.1 - Publicação Internacional – PCT. Apresentação de petição de
requerimento de entrada na fase nacional

(30) 23/10/2020 GB 2016878.7; 13/11/2020 GB 2017916.4; 05/03/2021 GB
2103109.1; 30/06/2021 GB 2109437.0; 30/06/2021 GB 2109436.2

(51) C03C 3/087 (2006.01), C03C 3/078 (2006.01), C03C 13/06 (2006.01),
C03C 10/00 (2006.01), D04H 1/4209 (2012.01)

(86) PCT GB2021/052665 de 14/10/2021

(87) WO 2022/084655 de 28/04/2022

(21) BR 11 2023 006951-3

Código 1.1 - Publicação Internacional – PCT. Apresentação de petição de
requerimento de entrada na fase nacional

(30) 16/10/2020 GB 2016456.2

(51) A61K 38/39 (2006.01), A61P 17/02 (2006.01)

(86) PCT EP2021/078669 de 15/10/2021

(87) WO 2022/079273 de 21/04/2022

(21) BR 11 2023 006952-1

Código 1.1 - Publicação Internacional – PCT. Apresentação de petição de
requerimento de entrada na fase nacional

(30) 14/10/2020 US 63/091,783

(51) A61K 35/74 (2015.01), A61K 35/742 (2015.01), A61K 47/26 (2006.01),
A61K 35/747 (2015.01), A61K 9/00 (2006.01), A61K 9/06 (2006.01), A61K 9/19
(2006.01), A61K 9/14 (2006.01), A61P 17/00 (2006.01), A61P 31/00 (2006.01),
A61P 31/04 (2006.01), A61K 8/99 (2017.01), A61K 8/00 (2006.01)

(86) PCT US2021/054856 de 13/10/2021

(87) WO 2022/081762 de 21/04/2022

(21) BR 11 2023 006954-8

Código 1.1 - Publicação Internacional – PCT. Apresentação de petição de
requerimento de entrada na fase nacional

(30) 16/10/2020 US 63/093,151

(51) A61P 13/08 (2006.01), A61P 35/00 (2006.01), A61P 35/02 (2006.01), A61P
35/04 (2006.01)

(86) PCT US2021/055326 de 16/10/2021

(87) WO 2022/082078 de 21/04/2022

(21) BR 11 2023 006956-4

Código 1.1 - Publicação Internacional – PCT. Apresentação de petição de
requerimento de entrada na fase nacional

(30) 15/10/2020 US 63/092,015; 13/10/2021 US 17/500,427

(51) B65G 7/12 (2006.01), B65G 15/30 (2006.01), B65G 17/00 (2006.01), B65G

	47/44 (2006.01), C21B 3/08 (2006.01), F26B 11/04 (2006.01), F26B 13/10 (2006.01) (86) PCT US2021/054940 de 14/10/2021 (87) WO 2022/081819 de 21/04/2022
(21) BR 11 2023 006957-2	Código 1.1 - Publicação Internacional – PCT. Apresentação de petição de requerimento de entrada na fase nacional (51) H04W 72/04 (2023.01) (86) PCT CN2020/121555 de 16/10/2020 (87) WO 2022/077453 de 21/04/2022
(21) BR 11 2023 006958-0	Código 1.1 - Publicação Internacional – PCT. Apresentação de petição de requerimento de entrada na fase nacional (30) 14/10/2020 US 63/091,839; 21/05/2021 US 63/201,978; 10/08/2021 US 63/260,130; 28/09/2021 US 63/261,742 (51) A61K 31/138 (2006.01), A61K 31/196 (2006.01), A61K 31/28 (2006.01), A61K 31/282 (2006.01), A61K 31/337 (2006.01) (86) PCT US2021/054907 de 14/10/2021 (87) WO 2022/081799 de 21/04/2022
(21) BR 11 2023 006959-9	Código 1.1 - Publicação Internacional – PCT. Apresentação de petição de requerimento de entrada na fase nacional (30) 13/10/2020 US 63/091.181 (51) A01H 4/00 (2006.01) (86) PCT US2021/054862 de 13/10/2021 (87) WO 2022/081767 de 21/04/2022
(21) BR 11 2023 006960-2	Código 1.1 - Publicação Internacional – PCT. Apresentação de petição de requerimento de entrada na fase nacional (30) 14/10/2020 US 63/091,657 (51) H04L 1/00 (2006.01), H04J 3/06 (2006.01), H04Q 11/00 (2006.01) (86) PCT US2021/046524 de 18/08/2021 (87) WO 2022/081252 de 21/04/2022
(21) BR 11 2023 006961-0	Código 1.1 - Publicação Internacional – PCT. Apresentação de petição de requerimento de entrada na fase nacional (30) 27/07/2020 US 63/056,949; 01/03/2021 US 63/155,082 (51) A61K 38/16 (2006.01), C07K 14/08 (2006.01) (86) PCT IB2021/056630 de 22/07/2021 (87) WO 2022/023896 de 03/02/2022
(21) BR 11 2023 006962-9	Código 1.1 - Publicação Internacional – PCT. Apresentação de petição de requerimento de entrada na fase nacional

	(30) 14/10/2020 US 63/091,344; 03/08/2021 US 63/228,724 (51) H04L 27/26 (2006.01), H04W 52/14 (2009.01), H04W 52/36 (2009.01), H04L 5/00 (2006.01) (86) PCT US2021/054801 de 13/10/2021 (87) WO 2022/081722 de 21/04/2022
(21) BR 11 2023 006965-3	Código 1.1 - Publicação Internacional – PCT. Apresentação de petição de requerimento de entrada na fase nacional (30) 20/10/2020 IL 278192 (51) C01B 3/08 (2006.01), C01B 3/06 (2006.01), B01D 53/14 (2006.01) (86) PCT IL2021/051239 de 19/10/2021 (87) WO 2022/084995 de 28/04/2022
(21) BR 11 2023 006967-0	Código 1.1 - Publicação Internacional – PCT. Apresentação de petição de requerimento de entrada na fase nacional (30) 23/10/2020 US 63/104,870 (51) H04W 52/02 (2009.01) (86) PCT EP2021/079370 de 22/10/2021 (87) WO 2022/084517 de 28/04/2022
(21) BR 11 2023 006968-8	Código 1.1 - Publicação Internacional – PCT. Apresentação de petição de requerimento de entrada na fase nacional (30) 14/10/2020 DE 10 2020 127 053.4 (51) F42B 5/285 (2006.01), F42B 5/36 (2006.01) (86) PCT EP2021/068248 de 01/07/2021 (87) WO 2022/078639 de 21/04/2022
(21) BR 11 2023 006969-6	Código 1.1 - Publicação Internacional – PCT. Apresentação de petição de requerimento de entrada na fase nacional (30) 15/10/2020 US 17/071,496; 29/03/2021 US 17/215,785 (51) A61N 5/06 (2006.01) (86) PCT EP2021/078045 de 11/10/2021 (87) WO 2022/078955 de 21/04/2022
(21) BR 11 2023 006973-4	Código 1.1 - Publicação Internacional – PCT. Apresentação de petição de requerimento de entrada na fase nacional (30) 16/10/2020 US 63/092,562; 16/07/2021 US 63/222,692 (51) A01N 63/00 (2020.01), A23K 1/00 (1968.09), A23K 1/16 (1968.09), A23K 10/16 (2016.01) (86) PCT US2021/055210 de 15/10/2021 (87) WO 2022/081992 de 21/04/2022
(21) BR 11 2023 006974-2	Código 1.1 - Publicação Internacional – PCT. Apresentação de petição de

requerimento de entrada na fase nacional

(30) 15/10/2020 US 63/091,975

(51) C07F 7/00 (2006.01), C07F 7/28 (2006.01), C08F 4/64 (2006.01)

(86) PCT US2021/054751 de 13/10/2021

(87) WO 2022/081685 de 21/04/2022

(21) BR 11 2023 006975-0

Código 1.1 - Publicação Internacional – PCT. Apresentação de petição de requerimento de entrada na fase nacional

(30) 14/10/2020 US 63/091,370

(51) G01S 7/52 (2006.01), G01S 13/00 (2006.01)

(86) PCT US2021/054908 de 14/10/2021

(87) WO 2022/081800 de 21/04/2022

(21) BR 11 2023 006977-7

Código 1.1 - Publicação Internacional – PCT. Apresentação de petição de requerimento de entrada na fase nacional

(30) 15/10/2020 FI 20206017

(51) F41A 21/30 (2006.01), F41A 13/00 (2006.01)

(86) PCT FI2021/050687 de 15/10/2021

(87) WO 2022/079358 de 21/04/2022

(21) BR 11 2023 006979-3

Código 1.1 - Publicação Internacional – PCT. Apresentação de petição de requerimento de entrada na fase nacional

(30) 14/10/2020 AU 2020903727

(51) A61K 51/04 (2006.01), A61K 51/08 (2006.01), A61P 35/00 (2006.01)

(86) PCT AU2021/051203 de 14/10/2021

(87) WO 2022/077068 de 21/04/2022

(21) BR 11 2023 006980-7

Código 1.1 - Publicação Internacional – PCT. Apresentação de petição de requerimento de entrada na fase nacional

(30) 18/08/2020 US 63/067,244; 19/03/2021 US 63/163,434

(51) C12Q 1/68 (2018.01), G16B 20/00 (2019.01), G16B 20/10 (2019.01), G16B 40/00 (2019.01), G16B 40/20 (2019.01)

(86) PCT US2021/046272 de 17/08/2021

(87) WO 2022/040163 de 24/02/2022

(21) BR 11 2023 006982-3

Código 1.1 - Publicação Internacional – PCT. Apresentação de petição de requerimento de entrada na fase nacional

(30) 12/11/2020 EP 20207123.9

(51) C12N 1/14 (2006.01), C12N 9/24 (2006.01)

(86) PCT EP2021/081510 de 12/11/2021

(87) WO 2022/101404 de 19/05/2022

(21) BR 11 2023 006985-8

Código 1.1 - Publicação Internacional – PCT. Apresentação de petição de

requerimento de entrada na fase nacional

(30) 28/10/2020 JP 2020-180357

(51) E05F 11/48 (2006.01), B60J 1/17 (2006.01)

(86) PCT JP2021/039727 de 28/10/2021

(87) WO 2022/092174 de 05/05/2022

(21) BR 11 2023 006986-6

Código 1.1 - Publicação Internacional – PCT. Apresentação de petição de requerimento de entrada na fase nacional

(30) 20/10/2020 EP 20306244.3

(51) A23L 7/113 (2016.01), A23L 29/219 (2016.01)

(86) PCT EP2021/025414 de 19/10/2021

(87) WO 2022/083893 de 28/04/2022

(21) BR 11 2023 006988-2

Código 1.1 - Publicação Internacional – PCT. Apresentação de petição de requerimento de entrada na fase nacional

(30) 14/10/2020 EP 20201857.8

(51) G05B 19/418 (2006.01)

(86) PCT EP2021/075809 de 20/09/2021

(87) WO 2022/078716 de 21/04/2022

(21) BR 11 2023 006989-0

Código 1.1 - Publicação Internacional – PCT. Apresentação de petição de requerimento de entrada na fase nacional

(30) 14/10/2020 CN PCT/CN2020/120918; 02/04/2021 CN

PCT/CN2021/085335

(51) C07K 16/46 (2006.01), A61K 39/395 (2006.01), A61P 35/00 (2006.01)

(86) PCT CN2021/123438 de 13/10/2021

(87) WO 2022/078357 de 21/04/2022

(21) BR 11 2023 006992-0

Código 1.1 - Publicação Internacional – PCT. Apresentação de petição de requerimento de entrada na fase nacional

(30) 16/10/2020 CN 202011110579.9; 16/10/2020 CN 202022322096.7

(51) A61M 5/20 (2006.01)

(86) PCT CN2021/095525 de 24/05/2021

(87) WO 2022/077910 de 21/04/2022

(21) BR 11 2023 006994-7

Código 1.1 - Publicação Internacional – PCT. Apresentação de petição de requerimento de entrada na fase nacional

(30) 14/10/2020 WO PCT/CN2020/120869; 20/10/2020 WO

PCT/CN2020/122188

(51) C07K 16/28 (2006.01), C12N 15/13 (2006.01), A61K 39/395 (2006.01), A61P 35/00 (2006.01)

(86) PCT CN2021/123892 de 14/10/2021

(87) WO 2022/078465 de 21/04/2022

(21) BR 11 2023 006995-5	Código 1.1 - Publicação Internacional – PCT. Apresentação de petição de requerimento de entrada na fase nacional (30) 16/10/2020 LU LU102127 (51) E04F 13/08 (2006.01), E04F 15/02 (2006.01) (86) PCT EP2021/078006 de 11/10/2021 (87) WO 2022/078937 de 21/04/2022
(21) BR 11 2023 007000-7	Código 1.1 - Publicação Internacional – PCT. Apresentação de petição de requerimento de entrada na fase nacional (30) 16/10/2020 US 63/092,825 (51) G06Q 30/02 (2023.01), G06Q 30/06 (2023.01), G06Q 20/10 (2012.01), G06Q 20/40 (2012.01) (86) PCT US2021/055184 de 15/10/2021 (87) WO 2022/081974 de 21/04/2022
(21) BR 11 2023 007001-5	Código 1.1 - Publicação Internacional – PCT. Apresentação de petição de requerimento de entrada na fase nacional (30) 15/10/2020 AT 2020903750 (51) G01N 35/02 (2006.01), G01N 21/65 (2006.01) (86) PCT AU2021/051209 de 15/10/2021 (87) WO 2022/077074 de 21/04/2022
(21) BR 11 2023 007003-1	Código 1.1 - Publicação Internacional – PCT. Apresentação de petição de requerimento de entrada na fase nacional (30) 14/10/2020 DE 10 2020 127 027.5; 17/11/2020 DE 10 2020 130 357.2; 18/11/2020 DE 10 2020 130 517.6 (51) G01F 1/66 (2022.01) (86) PCT EP2021/078547 de 14/10/2021 (87) WO 2022/079213 de 21/04/2022
(21) BR 11 2023 007004-0	Código 1.1 - Publicação Internacional – PCT. Apresentação de petição de requerimento de entrada na fase nacional (30) 11/11/2020 US 16/949,693 (51) D21H 19/82 (2006.01), B65D 65/42 (2006.01), D21H 27/10 (2006.01) (86) PCT US2021/045562 de 11/08/2021 (87) WO 2022/103458 de 19/05/2022
(21) BR 11 2023 007005-8	Código 1.1 - Publicação Internacional – PCT. Apresentação de petição de requerimento de entrada na fase nacional (30) 19/10/2020 EP 20202622.5 (51) C08G 73/02 (2006.01) (86) PCT EP2021/079003 de 19/10/2021

(87) WO 2022/084351 de 28/04/2022

(21) BR 11 2023 007006-6 Código 1.1 - Publicação Internacional – PCT. Apresentação de petição de requerimento de entrada na fase nacional
 (30) 28/10/2020 US 63/106,727; 27/08/2021 US 17/459,325
 (51) H03H 9/17 (2006.01)
 (86) PCT EP2021/074323 de 03/09/2021
 (87) WO 2022/089816 de 05/05/2022

(21) BR 11 2023 007007-4 Código 1.1 - Publicação Internacional – PCT. Apresentação de petição de requerimento de entrada na fase nacional
 (30) 16/10/2020 EP 20202380.0
 (51) H04B 3/46 (2015.01)
 (86) PCT EP2021/078577 de 15/10/2021
 (87) WO 2022/079225 de 21/04/2022

(21) BR 11 2023 007008-2 Código 1.1 - Publicação Internacional – PCT. Apresentação de petição de requerimento de entrada na fase nacional
 (30) 14/10/2020 US 63/198,366; 31/08/2021 US 63/238,975
 (51) E21B 43/25 (2006.01), E21B 47/12 (2012.01), G06N 20/00 (2019.01)
 (86) PCT US2021/054512 de 12/10/2021
 (87) WO 2022/081533 de 21/04/2022

(21) BR 11 2023 007009-0 Código 1.1 - Publicação Internacional – PCT. Apresentação de petição de requerimento de entrada na fase nacional
 (30) 16/10/2020 US 63/092,847
 (51) A23K 20/189 (2016.01), A23K 50/75 (2016.01)
 (86) PCT US2021/055137 de 15/10/2021
 (87) WO 2022/081947 de 21/04/2022

(21) BR 11 2023 007010-4 Código 1.1 - Publicação Internacional – PCT. Apresentação de petição de requerimento de entrada na fase nacional
 (30) 29/10/2020 US 63/107,342; 08/10/2021 US 17/497,708
 (51) A61M 25/01 (2006.01), A61M 25/06 (2006.01), A61M 39/02 (2006.01), A61B 17/34 (2006.01)
 (86) PCT US2021/055456 de 18/10/2021
 (87) WO 2022/093563 de 05/05/2022

(21) BR 11 2023 007011-2 Código 1.1 - Publicação Internacional – PCT. Apresentação de petição de requerimento de entrada na fase nacional
 (30) 16/10/2020 GB 2016418.2
 (51) A61H 1/02 (2006.01), A61F 5/00 (2006.01), A63B 23/08 (2006.01), A63B 23/00 (2006.01)

(86) PCT EP2021/077555 de 06/10/2021

(87) WO 2022/078838 de 21/04/2022

(21) BR 11 2023 007012-0

Código 1.1 - Publicação Internacional – PCT. Apresentação de petição de requerimento de entrada na fase nacional

(30) 15/10/2020 CN 202011104541.0; 15/10/2020 CN 202011105648.7;

15/10/2020 CN 202011105894.2

(51) C08F 10/06 (2006.01), C08F 110/06 (2006.01), C08F 10/00 (2006.01), C08F 4/649 (2006.01), C08F 4/654 (2006.01)

(86) PCT CN2021/124050 de 15/10/2021

(87) WO 2022/078492 de 21/04/2022

(21) BR 11 2023 007013-9

Código 1.1 - Publicação Internacional – PCT. Apresentação de petição de requerimento de entrada na fase nacional

(30) 16/10/2020 EP 20202265.3

(51) A01N 59/08 (2006.01), C05F 11/08 (2006.01), A01P 21/00 (2006.01)

(86) PCT EP2021/078650 de 15/10/2021

(87) WO 2022/079261 de 21/04/2022

(21) BR 11 2023 007014-7

Código 1.1 - Publicação Internacional – PCT. Apresentação de petição de requerimento de entrada na fase nacional

(51) E21B 31/06 (2006.01), E21B 37/06 (2006.01)

(86) PCT US2020/055699 de 15/10/2020

(87) WO 2022/081154 de 21/04/2022

(21) BR 11 2023 007016-3

Código 1.1 - Publicação Internacional – PCT. Apresentação de petição de requerimento de entrada na fase nacional

(30) 19/10/2020 GB 2016568.4

(51) C07D 237/16 (2006.01), A01N 43/58 (2006.01)

(86) PCT EP2021/078986 de 19/10/2021

(87) WO 2022/084335 de 28/04/2022

(21) BR 11 2023 007017-1

Código 1.1 - Publicação Internacional – PCT. Apresentação de petição de requerimento de entrada na fase nacional

(30) 19/10/2020 GB 2016569.2

(51) C07D 237/16 (2006.01), A01N 43/58 (2006.01), C07D 239/34 (2006.01), C07D 413/12 (2006.01), A01N 43/54 (2006.01)

(86) PCT EP2021/078985 de 19/10/2021

(87) WO 2022/084334 de 28/04/2022

(21) BR 11 2023 007018-0

Código 1.1 - Publicação Internacional – PCT. Apresentação de petição de requerimento de entrada na fase nacional

(30) 27/10/2020 US 17/081,340

(51) H01L 23/13 (2006.01), H01L 23/498 (2006.01)

(86) PCT US2021/051784 de 23/09/2021

(87) WO 2022/093450 de 05/05/2022

(21) BR 11 2023 007019-8

Código 1.1 - Publicação Internacional – PCT. Apresentação de petição de requerimento de entrada na fase nacional

(30) 28/10/2020 EP 20306291.4

(51) A61P 31/00 (2006.01), A61K 9/127 (2006.01), A61K 39/00 (2006.01), A61P 35/00 (2006.01), A61P 37/00 (2006.01), C07F 9/10 (2006.01), A61K 39/12 (2006.01), A61P 31/16 (2006.01), A61P 31/20 (2006.01)

(86) PCT EP2021/079918 de 28/10/2021

(87) WO 2022/090359 de 05/05/2022

(21) BR 11 2023 007020-1

Código 1.1 - Publicação Internacional – PCT. Apresentação de petição de requerimento de entrada na fase nacional

(30) 18/11/2020 EP 20208415.8

(51) C11D 3/00 (2006.01), C11D 3/33 (2006.01), C11D 3/20 (2006.01), C11D 1/835 (2006.01)

(86) PCT EP2021/081682 de 15/11/2021

(87) WO 2022/106354 de 27/05/2022

(21) BR 11 2023 007021-0

Código 1.1 - Publicação Internacional – PCT. Apresentação de petição de requerimento de entrada na fase nacional

(30) 16/10/2020 US 17/072,941

(51) G06V 20/68 (2022.01), G06V 10/20 (2022.01), G06V 10/44 (2022.01), G06K 9/62 (2006.01), G06V 20/52 (2022.01), G06V 10/82 (2022.01)

(86) PCT US2021/054590 de 12/10/2021

(87) WO 2022/081581 de 21/04/2022

(21) BR 11 2023 007022-8

Código 1.1 - Publicação Internacional – PCT. Apresentação de petição de requerimento de entrada na fase nacional

(30) 28/10/2020 US 17/082,885

(51) H04W 52/02 (2009.01), H04L 5/00 (2006.01)

(86) PCT US2021/056065 de 21/10/2021

(87) WO 2022/093626 de 05/05/2022

(21) BR 11 2023 007023-6

Código 1.1 - Publicação Internacional – PCT. Apresentação de petição de requerimento de entrada na fase nacional

(51) H04W 24/00 (2009.01), H04W 56/00 (2009.01)

(86) PCT CN2020/121205 de 15/10/2020

(87) WO 2022/077354 de 21/04/2022

(21) BR 11 2023 007024-4

Código 1.1 - Publicação Internacional – PCT. Apresentação de petição de

requerimento de entrada na fase nacional

(30) 15/10/2020 US 63/092,433

(51) C12N 9/22 (2006.01), C12N 15/113 (2010.01), C12N 15/62 (2006.01)

(86) PCT US2021/055315 de 15/10/2021

(87) WO 2022/082070 de 21/04/2022

(21) BR 11 2023 007027-9

Código 1.1 - Publicação Internacional – PCT. Apresentação de petição de requerimento de entrada na fase nacional

(30) 15/10/2020 EP 20306210.4

(51) H01B 7/20 (2006.01), H01B 7/28 (2006.01), G02B 6/44 (2006.01)

(86) PCT EP2021/078478 de 14/10/2021

(87) WO 2022/079183 de 21/04/2022

(21) BR 11 2023 007028-7

Código 1.1 - Publicação Internacional – PCT. Apresentação de petição de requerimento de entrada na fase nacional

(30) 28/10/2020 US 17/082,532

(51) H04W 72/04 (2023.01), H04W 36/00 (2009.01)

(86) PCT US2021/052689 de 29/09/2021

(87) WO 2022/093469 de 05/05/2022

(21) BR 11 2023 007030-9

Código 1.1 - Publicação Internacional – PCT. Apresentação de petição de requerimento de entrada na fase nacional

(30) 16/10/2020 IT 10202000024460

(51) F16L 9/18 (2006.01), F16L 53/37 (2018.01), F16L 59/14 (2006.01)

(86) PCT IB2021/059527 de 15/10/2021

(87) WO 2022/079689 de 21/04/2022

(21) BR 11 2023 007031-7

Código 1.1 - Publicação Internacional – PCT. Apresentação de petição de requerimento de entrada na fase nacional

(30) 15/10/2020 US 63/092,437

(51) A61F 5/44 (2006.01), A61F 5/445 (2006.01)

(86) PCT US2021/071891 de 14/10/2021

(87) WO 2022/082215 de 21/04/2022

(21) BR 11 2023 007032-5

Código 1.1 - Publicação Internacional – PCT. Apresentação de petição de requerimento de entrada na fase nacional

(30) 28/10/2020 US 17/083,146

(51) G06T 3/40 (2006.01), H04N 19/59 (2014.01), H04N 19/117 (2014.01), G06V 10/30 (2022.01), G06V 10/44 (2022.01), H04N 19/186 (2014.01), H04N 19/86 (2014.01), H04N 5/235 (2006.01)

(86) PCT US2021/071866 de 14/10/2021

(87) WO 2022/094522 de 05/05/2022

(21) BR 11 2023 007034-1	Código 1.1 - Publicação Internacional – PCT. Apresentação de petição de requerimento de entrada na fase nacional (30) 26/10/2020 US 17/079,727 (51) G06F 30/392 (2020.01), G06F 30/394 (2020.01), G06F 115/08 (2020.01), G06F 115/02 (2020.01) (86) PCT US2021/050186 de 14/09/2021 (87) WO 2022/093412 de 05/05/2022
(21) BR 11 2023 007036-8	Código 1.1 - Publicação Internacional – PCT. Apresentação de petição de requerimento de entrada na fase nacional (30) 14/10/2020 US 63/091,675 (51) B23F 5/16 (2006.01), B23F 21/10 (2006.01) (86) PCT EP2021/025404 de 14/10/2021 (87) WO 2022/078629 de 21/04/2022
(21) BR 11 2023 007037-6	Código 1.1 - Publicação Internacional – PCT. Apresentação de petição de requerimento de entrada na fase nacional (30) 15/10/2020 EP 20306212.0 (51) A61K 39/12 (2006.01), A61P 31/16 (2006.01), A61P 31/14 (2006.01) (86) PCT EP2021/078432 de 14/10/2021 (87) WO 2022/079160 de 21/04/2022
(21) BR 11 2023 007038-4	Código 1.1 - Publicação Internacional – PCT. Apresentação de petição de requerimento de entrada na fase nacional (30) 16/10/2020 US 63/093,124; 02/02/2021 US 63/144,744; 01/10/2021 US 63/251,465 (51) G01N 31/16 (2006.01) (86) PCT US2021/055116 de 15/10/2021 (87) WO 2022/081938 de 21/04/2022
(21) BR 11 2023 007039-2	Código 1.1 - Publicação Internacional – PCT. Apresentação de petição de requerimento de entrada na fase nacional (30) 16/10/2020 US 17/072,938 (51) G01S 1/14 (2006.01), G01S 5/02 (2010.01) (86) PCT US2021/071704 de 04/10/2021 (87) WO 2022/082143 de 21/04/2022
(21) BR 11 2023 007040-6	Código 1.1 - Publicação Internacional – PCT. Apresentação de petição de requerimento de entrada na fase nacional (30) 16/10/2020 US 63/092,926; 19/10/2020 US 63/093,348 (51) E21B 43/12 (2006.01), E21B 17/18 (2006.01) (86) PCT US2021/055377 de 18/10/2021 (87) WO 2022/082092 de 21/04/2022

(21) BR 11 2023 007041-4	Código 1.1 - Publicação Internacional – PCT. Apresentação de petição de requerimento de entrada na fase nacional (30) 10/11/2020 EP 20206583.5 (51) A23L 33/125 (2016.01), A23L 33/00 (2016.01), A61K 31/702 (2006.01), A61P 1/04 (2006.01), A61P 3/02 (2006.01), A23C 9/13 (2006.01), A23C 9/20 (2006.01) (86) PCT EP2021/081150 de 09/11/2021 (87) WO 2022/101222 de 19/05/2022
(21) BR 11 2023 007043-0	Código 1.1 - Publicação Internacional – PCT. Apresentação de petição de requerimento de entrada na fase nacional (30) 15/10/2020 FR FR2010538 (51) A61G 1/044 (2006.01), A61G 1/04 (2006.01) (86) PCT FR2021/051799 de 15/10/2021 (87) WO 2022/079396 de 21/04/2022
(21) BR 11 2023 007044-9	Código 1.1 - Publicação Internacional – PCT. Apresentação de petição de requerimento de entrada na fase nacional (30) 19/10/2020 US 63/093,459; 18/12/2020 US 63/127,648; 05/08/2021 US 63/229,870 (51) C12N 15/11 (2006.01), C12N 9/22 (2006.01) (86) PCT US2021/055394 de 18/10/2021 (87) WO 2022/086846 de 28/04/2022
(21) BR 11 2023 007046-5	Código 1.1 - Publicação Internacional – PCT. Apresentação de petição de requerimento de entrada na fase nacional (30) 16/10/2020 US 17/072,788 (51) C22B 1/02 (2006.01), C22B 11/00 (2006.01), C22B 3/12 (2006.01) (86) PCT US2021/055276 de 15/10/2021 (87) WO 2022/082042 de 21/04/2022
(21) BR 11 2023 007047-3	Código 1.1 - Publicação Internacional – PCT. Apresentação de petição de requerimento de entrada na fase nacional (51) H04L 1/16 (2023.01) (86) PCT CN2020/123013 de 22/10/2020 (87) WO 2022/082682 de 28/04/2022
(21) BR 11 2023 007048-1	Código 1.1 - Publicação Internacional – PCT. Apresentação de petição de requerimento de entrada na fase nacional (30) 16/10/2020 CN PCT/CN2020/121474 (51) H04L 5/00 (2006.01) (86) PCT CN2021/124173 de 15/10/2021

(87) WO 2022/078511 de 21/04/2022

(21) BR 11 2023 007050-3 Código 1.1 - Publicação Internacional – PCT. Apresentação de petição de requerimento de entrada na fase nacional
 (30) 02/11/2020 US 63/108,645; 25/03/2021 US 63/166,045; 18/05/2021 US 63/190,067; 06/07/2021 US 63/218,717; 27/08/2021 US 63/237,782; 15/09/2021 US 63/244,540
 (51) A61K 31/517 (2006.01), A61P 35/00 (2006.01), A61P 35/04 (2006.01), A61K 31/495 (2006.01)
 (86) PCT US2021/057724 de 02/11/2021
 (87) WO 2022/094464 de 05/05/2022

(21) BR 11 2023 007051-1 Código 1.1 - Publicação Internacional – PCT. Apresentação de petição de requerimento de entrada na fase nacional
 (51) B32B 27/32 (2006.01), B32B 27/34 (2006.01), B65D 65/38 (2006.01)
 (86) PCT US2020/058271 de 30/10/2020
 (87) WO 2022/093269 de 05/05/2022

(21) BR 11 2023 007053-8 Código 1.1 - Publicação Internacional – PCT. Apresentação de petição de requerimento de entrada na fase nacional
 (30) 16/10/2020 US 17/073,236
 (51) A01N 65/00 (2009.01), G01N 21/25 (2006.01), G01N 21/31 (2006.01), G06F 17/14 (2006.01), G06T 1/20 (2006.01)
 (86) PCT US2020/061684 de 20/11/2020
 (87) WO 2022/081180 de 21/04/2022

(21) BR 11 2023 007054-6 Código 1.1 - Publicação Internacional – PCT. Apresentação de petição de requerimento de entrada na fase nacional
 (30) 23/10/2020 US 63/104,852
 (51) C04B 35/584 (2006.01), C04B 35/58 (2006.01), C04B 35/515 (2006.01), C04B 35/593 (2006.01)
 (86) PCT US2021/056452 de 25/10/2021
 (87) WO 2022/087522 de 28/04/2022

(21) BR 11 2023 007055-4 Código 1.1 - Publicação Internacional – PCT. Apresentação de petição de requerimento de entrada na fase nacional
 (30) 16/10/2020 JP 2020-174840; 24/12/2020 JP 2020-215740; 18/02/2021 JP 2021-024688
 (51) C07K 1/13 (2006.01), A61K 33/24 (2019.01), A61K 33/244 (2019.01), A61K 39/395 (2006.01), A61K 41/00 (2020.01), A61K 47/68 (2017.01), A61K 47/69 (2017.01), A61K 51/10 (2006.01), A61P 35/00 (2006.01), C07K 7/08 (2006.01), C07K 16/28 (2006.01), C07K 16/30 (2006.01), C12N 15/11 (2006.01)
 (86) PCT JP2021/038207 de 15/10/2021

(87) WO 2022/080481 de 21/04/2022

(21) BR 11 2023 007056-2 Código 1.1 - Publicação Internacional – PCT. Apresentação de petição de requerimento de entrada na fase nacional
(30) 14/10/2020 US 63/091,611
(51) C22B 3/06 (2006.01), B01D 11/02 (2006.01), C22B 3/22 (2006.01), C22B 3/44 (2006.01), C22B 23/00 (2006.01)
(86) PCT CA2021/051445 de 14/10/2021
(87) WO 2022/077112 de 21/04/2022

(21) BR 11 2023 007057-0 Código 1.1 - Publicação Internacional – PCT. Apresentação de petição de requerimento de entrada na fase nacional
(30) 15/10/2020 EP 20202010.3
(51) C12N 15/85 (2006.01), C12N 5/10 (2006.01), C12N 15/86 (2006.01)
(86) PCT EP2021/078269 de 13/10/2021
(87) WO 2022/079083 de 21/04/2022

(21) BR 11 2023 007059-7 Código 1.1 - Publicação Internacional – PCT. Apresentação de petição de requerimento de entrada na fase nacional
(30) 21/10/2020 EP 20203145.6
(51) A47J 31/44 (2006.01)
(86) PCT EP2021/079068 de 20/10/2021
(87) WO 2022/084380 de 28/04/2022

(21) BR 11 2023 007060-0 Código 1.1 - Publicação Internacional – PCT. Apresentação de petição de requerimento de entrada na fase nacional
(30) 14/10/2020 US 63/091,433
(51) A01H 1/02 (2006.01)
(86) PCT US2021/054803 de 13/10/2021
(87) WO 2022/081724 de 21/04/2022

(21) BR 11 2023 007062-7 Código 1.1 - Publicação Internacional – PCT. Apresentação de petição de requerimento de entrada na fase nacional
(30) 15/10/2020 US 63/092,251; 30/09/2021 US 63/250,782
(51) A61K 47/68 (2017.01), A61K 47/64 (2017.01), A61K 47/61 (2017.01), A61P 27/02 (2006.01), C07K 14/47 (2006.01), C07K 14/705 (2006.01), C07K 16/22 (2006.01)
(86) PCT US2021/054965 de 14/10/2021
(87) WO 2022/081835 de 21/04/2022

(21) BR 11 2023 007063-5 Código 1.1 - Publicação Internacional – PCT. Apresentação de petição de requerimento de entrada na fase nacional
(30) 15/10/2020 US 63/092,294; 15/10/2020 US 63/092,296; 18/12/2020 US

63/127,184; 20/08/2021 US 63/235,257; 20/08/2021 US 63/235,258
 (51) C07K 16/18 (2006.01), C07K 16/24 (2006.01), C07K 16/28 (2006.01),
 A61P 17/04 (2006.01)
 (86) PCT EP2021/078386 de 14/10/2021
 (87) WO 2022/079139 de 21/04/2022

(21) BR 11 2023 007064-3 Código 1.1 - Publicação Internacional – PCT. Apresentação de petição de
 requerimento de entrada na fase nacional
 (30) 22/10/2020 JP 2020-177364
 (51) G01M 99/00 (2011.01), B21B 38/00 (2006.01), G05B 19/418 (2006.01)
 (86) PCT JP2021/034601 de 21/09/2021
 (87) WO 2022/085350 de 28/04/2022

(21) BR 11 2023 007065-1 Código 1.1 - Publicação Internacional – PCT. Apresentação de petição de
 requerimento de entrada na fase nacional
 (30) 05/11/2020 IT 102020000026434
 (51) A47B 96/06 (2006.01), F16B 12/24 (2006.01)
 (86) PCT IB2021/060027 de 29/10/2021
 (87) WO 2022/096999 de 12/05/2022

(21) BR 11 2023 007066-0 Código 1.1 - Publicação Internacional – PCT. Apresentação de petição de
 requerimento de entrada na fase nacional
 (30) 15/10/2020 US 63/092,423
 (51) C07D 261/06 (2006.01), C07D 261/02 (2006.01), A61K 31/445 (2006.01),
 A61K 31/404 (2006.01), C07D 209/04 (2006.01), C07D 209/02 (2006.01)
 (86) PCT US2021/071862 de 14/10/2021
 (87) WO 2022/082197 de 21/04/2022

(21) BR 11 2023 007067-8 Código 1.1 - Publicação Internacional – PCT. Apresentação de petição de
 requerimento de entrada na fase nacional
 (30) 14/10/2020 US 63/091,402; 05/04/2021 US 63/170,956; 03/08/2021 US
 63/229,072
 (51) H04L 5/00 (2006.01), H04L 1/00 (2006.01), H04W 72/00 (2023.01), H04L
 27/26 (2006.01)
 (86) PCT US2021/055113 de 14/10/2021
 (87) WO 2022/081935 de 21/04/2022

(21) BR 11 2023 007068-6 Código 1.1 - Publicação Internacional – PCT. Apresentação de petição de
 requerimento de entrada na fase nacional
 (51) H04W 28/16 (2009.01)
 (86) PCT CN2020/121691 de 16/10/2020
 (87) WO 2022/077507 de 21/04/2022

(21) BR 11 2023 007069-4	Código 1.1 - Publicação Internacional – PCT. Apresentação de petição de requerimento de entrada na fase nacional (30) 15/10/2020 US 63/092,210 (51) C02F 1/68 (2023.01) (86) PCT US2021/055228 de 15/10/2021 (87) WO 2022/082008 de 21/04/2022
(21) BR 11 2023 007070-8	Código 1.1 - Publicação Internacional – PCT. Apresentação de petição de requerimento de entrada na fase nacional (30) 15/10/2020 US 63/092,251; 30/09/2021 US 63/250,782 (51) A61K 47/68 (2017.01), A61K 47/64 (2017.01), A61K 47/61 (2017.01), A61P 27/02 (2006.01), C07K 14/47 (2006.01), C07K 14/705 (2006.01), C07K 16/22 (2006.01) (86) PCT EP2021/078433 de 14/10/2021 (87) WO 2022/079161 de 21/04/2022
(21) BR 11 2023 007072-4	Código 1.1 - Publicação Internacional – PCT. Apresentação de petição de requerimento de entrada na fase nacional (51) E21B 47/125 (2012.01), E21B 47/01 (2012.01), E21B 17/00 (2006.01), E21B 17/02 (2006.01), E21B 17/20 (2006.01) (86) PCT US2020/055713 de 15/10/2020 (87) WO 2022/081156 de 21/04/2022
(21) BR 11 2023 007073-2	Código 1.1 - Publicação Internacional – PCT. Apresentação de petição de requerimento de entrada na fase nacional (30) 16/10/2020 US 17/072,553 (51) F23N 5/02 (2006.01), G05D 23/19 (2006.01) (86) PCT US2021/054378 de 11/10/2021 (87) WO 2022/081459 de 21/04/2022
(21) BR 11 2023 007074-0	Código 1.1 - Publicação Internacional – PCT. Apresentação de petição de requerimento de entrada na fase nacional (30) 16/10/2020 US 63/092,884 (51) H04B 7/185 (2006.01), H04B 7/19 (2006.01) (86) PCT US2021/055255 de 15/10/2021 (87) WO 2022/082026 de 21/04/2022
(21) BR 11 2023 007075-9	Código 1.1 - Publicação Internacional – PCT. Apresentação de petição de requerimento de entrada na fase nacional (30) 22/10/2020 EP 20203392.4 (51) G05B 23/02 (2006.01), G01M 13/045 (2019.01) (86) PCT EP2021/079075 de 20/10/2021 (87) WO 2022/084384 de 28/04/2022

(21) BR 11 2023 007076-7	Código 1.1 - Publicação Internacional – PCT. Apresentação de petição de requerimento de entrada na fase nacional (30) 15/10/2020 EP 20202058.2; 06/08/2021 EP PCT/EP2021/072075 (51) G10L 13/02 (2013.01), G10L 13/08 (2013.01), G06N 3/00 (2023.01), G10L 25/30 (2013.01), G06N 3/02 (2006.01) (86) PCT EP2021/078371 de 13/10/2021 (87) WO 2022/079129 de 21/04/2022
(21) BR 11 2023 007077-5	Código 1.1 - Publicação Internacional – PCT. Apresentação de petição de requerimento de entrada na fase nacional (51) G06F 1/32 (2019.01), G06F 1/3234 (2019.01) (86) PCT CN2020/124252 de 28/10/2020 (87) WO 2022/087871 de 05/05/2022
(21) BR 11 2023 007078-3	Código 1.1 - Publicação Internacional – PCT. Apresentação de petição de requerimento de entrada na fase nacional (30) 16/10/2020 EP 20306235.1 (51) A61K 39/39 (2006.01) (86) PCT EP2021/078715 de 15/10/2021 (87) WO 2022/079303 de 21/04/2022
(21) BR 11 2023 007079-1	Código 1.1 - Publicação Internacional – PCT. Apresentação de petição de requerimento de entrada na fase nacional (30) 16/10/2020 CN PCT/CN2020/121494 (51) C07K 16/28 (2006.01), A61P 35/00 (2006.01), A61K 39/395 (2006.01) (86) PCT CN2021/122994 de 11/10/2021 (87) WO 2022/078277 de 21/04/2022
(21) BR 11 2023 007081-3	Código 1.1 - Publicação Internacional – PCT. Apresentação de petição de requerimento de entrada na fase nacional (30) 14/12/2020 JP 2020-206873 (51) A61F 13/49 (2006.01), A61F 13/496 (2006.01), A61F 13/51 (2006.01), A61F 13/551 (2006.01) (86) PCT JP2021/011389 de 19/03/2021 (87) WO 2022/130653 de 23/06/2022
(21) BR 11 2023 007082-1	Código 1.1 - Publicação Internacional – PCT. Apresentação de petição de requerimento de entrada na fase nacional (30) 30/10/2020 US 63/108,259 (51) A01D 46/30 (2006.01), G05B 19/418 (2006.01), G06Q 10/06 (2023.01), G06Q 50/02 (2012.01) (86) PCT US2021/057119 de 28/10/2021

(87) WO 2022/094129 de 05/05/2022

(21) BR 11 2023 007083-0 Código 1.1 - Publicação Internacional – PCT. Apresentação de petição de requerimento de entrada na fase nacional
 (30) 19/10/2020 EP 20202637.3
 (51) A61B 17/15 (2006.01), A61F 2/46 (2006.01)
 (86) PCT EP2021/078400 de 14/10/2021
 (87) WO 2022/084130 de 28/04/2022

(21) BR 11 2023 007084-8 Código 1.1 - Publicação Internacional – PCT. Apresentação de petição de requerimento de entrada na fase nacional
 (30) 14/10/2020 US 63/091,399; 06/01/2021 US 63/134,331; 30/03/2021 US 63/167,985; 30/07/2021 US 63/227,496
 (51) H04W 52/02 (2009.01), H04W 64/00 (2009.01), H04W 68/00 (2009.01), G01S 5/00 (2006.01)
 (86) PCT US2021/055060 de 14/10/2021
 (87) WO 2022/081893 de 21/04/2022

(21) BR 11 2023 007085-6 Código 1.1 - Publicação Internacional – PCT. Apresentação de petição de requerimento de entrada na fase nacional
 (30) 28/10/2020 US 17/082,873
 (51) G06F 13/40 (2006.01), G06F 13/42 (2006.01)
 (86) PCT US2021/050544 de 15/09/2021
 (87) WO 2022/093418 de 05/05/2022

(21) BR 11 2023 007086-4 Código 1.1 - Publicação Internacional – PCT. Apresentação de petição de requerimento de entrada na fase nacional
 (30) 05/03/2021 KR 10-2021-0029733
 (51) A23K 20/111 (2016.01), A61K 31/192 (2006.01), A61P 33/02 (2006.01), A61P 33/04 (2006.01), A23K 50/00 (2016.01)
 (86) PCT KR2022/003072 de 04/03/2022
 (87) WO 2022/186648 de 09/09/2022

(21) BR 11 2023 007090-2 Código 1.1 - Publicação Internacional – PCT. Apresentação de petição de requerimento de entrada na fase nacional
 (30) 15/10/2020 US 63/092,254
 (51) A61M 5/00 (2006.01), A61M 5/44 (2006.01), A61M 11/00 (2006.01), A61M 11/04 (2006.01), A61M 31/00 (2006.01), A61M 35/00 (2006.01)
 (86) PCT US2021/054906 de 14/10/2021
 (87) WO 2022/081798 de 21/04/2022

(21) BR 11 2023 007091-0 Código 1.1 - Publicação Internacional – PCT. Apresentação de petição de requerimento de entrada na fase nacional

(30) 14/10/2020 US 63/091,488; 12/01/2021 US 63/136,430
(51) H04W 76/23 (2018.01), H04W 88/04 (2009.01), H04W 68/00 (2009.01),
H04W 76/14 (2018.01), H04W 76/27 (2018.01)
(86) PCT US2021/054811 de 13/10/2021
(87) WO 2022/081730 de 21/04/2022

(21) BR 11 2023 007093-7 Código 1.1 - Publicação Internacional – PCT. Apresentação de petição de
requerimento de entrada na fase nacional
(30) 15/10/2020 CN 202011108332.3
(51) G06F 9/455 (2018.01)
(86) PCT CN2021/123497 de 13/10/2021
(87) WO 2022/078375 de 21/04/2022

(21) BR 11 2023 007094-5 Código 1.1 - Publicação Internacional – PCT. Apresentação de petição de
requerimento de entrada na fase nacional
(30) 15/10/2020 US 63/092,248
(51) A61M 3/00 (2006.01)
(86) PCT US2021/054970 de 14/10/2021
(87) WO 2022/081837 de 21/04/2022

(21) BR 11 2023 007095-3 Código 1.1 - Publicação Internacional – PCT. Apresentação de petição de
requerimento de entrada na fase nacional
(51) H04W 72/04 (2023.01)
(86) PCT CN2020/121696 de 16/10/2020
(87) WO 2022/077512 de 21/04/2022

(21) BR 11 2023 007097-0 Código 1.1 - Publicação Internacional – PCT. Apresentação de petição de
requerimento de entrada na fase nacional
(30) 16/10/2020 US 63/092.693
(51) F16F 9/48 (2006.01), F24S 30/00 (2018.01)
(86) PCT US2021/055443 de 18/10/2021
(87) WO 2022/082111 de 21/04/2022

(21) BR 11 2023 007098-8 Código 1.1 - Publicação Internacional – PCT. Apresentação de petição de
requerimento de entrada na fase nacional
(30) 16/10/2020 US 63/092,557
(51) C04B 20/10 (2006.01), C04B 28/04 (2006.01), C04B 111/20 (2006.01)
(86) PCT US2021/054916 de 14/10/2021
(87) WO 2022/081806 de 21/04/2022

(21) BR 11 2023 007100-3 Código 1.1 - Publicação Internacional – PCT. Apresentação de petição de
requerimento de entrada na fase nacional
(30) 06/11/2020 US 63/110,965; 18/06/2021 US 63/212,523; 13/10/2021 EP

	21315198.8 (51) A61K 9/51 (2006.01), A61K 47/02 (2006.01), A61K 47/26 (2006.01), A61P 31/16 (2006.01), A61P 37/04 (2006.01), A61K 39/145 (2006.01) (86) PCT US2021/058250 de 05/11/2021 (87) WO 2022/099003 de 12/05/2022
(21) BR 11 2023 007101-1	Código 1.1 - Publicação Internacional – PCT. Apresentação de petição de requerimento de entrada na fase nacional (30) 17/11/2020 EP 20208010.7 (51) C08L 23/06 (2006.01) (86) PCT EP2021/080481 de 03/11/2021 (87) WO 2022/106201 de 27/05/2022
(21) BR 11 2023 007102-0	Código 1.1 - Publicação Internacional – PCT. Apresentação de petição de requerimento de entrada na fase nacional (30) 16/10/2020 EP 20202194.5 (51) A01N 3/00 (2006.01), A23B 7/10 (2006.01), A23B 7/157 (2006.01), A23L 3/3508 (2006.01) (86) PCT EP2021/078675 de 15/10/2021 (87) WO 2022/079277 de 21/04/2022
(21) BR 11 2023 007103-8	Código 1.1 - Publicação Internacional – PCT. Apresentação de petição de requerimento de entrada na fase nacional (30) 20/10/2020 US 63/093,904 (51) A61B 5/05 (2021.01) (86) PCT US2021/055754 de 20/10/2021 (87) WO 2022/087070 de 28/04/2022
(21) BR 11 2023 007105-4	Código 1.1 - Publicação Internacional – PCT. Apresentação de petição de requerimento de entrada na fase nacional (51) H04W 76/00 (2018.01), H04W 36/02 (2009.01) (86) PCT CN2020/121077 de 15/10/2020 (87) WO 2022/077319 de 21/04/2022
(21) BR 11 2023 007108-9	Código 1.1 - Publicação Internacional – PCT. Apresentação de petição de requerimento de entrada na fase nacional (30) 03/12/2020 US 17/110,523 (51) G06F 16/00 (2019.01) (86) PCT CN2021/131196 de 17/11/2021 (87) WO 2022/116828 de 09/06/2022
(21) BR 11 2023 007109-7	Código 1.1 - Publicação Internacional – PCT. Apresentação de petição de requerimento de entrada na fase nacional

(30) 16/10/2020 PL P.435706
 (51) A61K 31/215 (2006.01), A61K 31/42 (2006.01), A61P 33/14 (2006.01)
 (86) PCT IB2021/059492 de 15/10/2021
 (87) WO 2022/079675 de 21/04/2022

(21) BR 11 2023 007113-5 Código 1.1 - Publicação Internacional – PCT. Apresentação de petição de requerimento de entrada na fase nacional
 (30) 21/10/2020 US 63/094,629
 (51) A61M 1/14 (2006.01), A61M 1/28 (2006.01), B33Y 80/00 (2015.01)
 (86) PCT US2021/051307 de 21/09/2021
 (87) WO 2022/086658 de 28/04/2022

(21) BR 11 2023 007116-0 Código 1.1 - Publicação Internacional – PCT. Apresentação de petição de requerimento de entrada na fase nacional
 (30) 21/10/2020 EP 20203012.8
 (51) B66B 1/16 (2006.01)
 (86) PCT EP2021/077328 de 05/10/2021
 (87) WO 2022/084018 de 28/04/2022

(21) BR 11 2023 007117-8 Código 1.1 - Publicação Internacional – PCT. Apresentação de petição de requerimento de entrada na fase nacional
 (30) 30/11/2020 CN 202011371893.2
 (51) A47G 21/04 (2006.01), A47G 21/02 (2006.01)
 (86) PCT CN2021/104130 de 02/07/2021
 (87) WO 2022/110810 de 02/06/2022

(21) BR 11 2023 007120-8 Código 1.1 - Publicação Internacional – PCT. Apresentação de petição de requerimento de entrada na fase nacional
 (30) 18/10/2020 US 63/093,275
 (51) C12N 7/00 (2006.01), C12N 5/10 (2006.01), C12N 15/864 (2006.01), A61K 35/76 (2015.01)
 (86) PCT US2021/055436 de 18/10/2021
 (87) WO 2022/082109 de 21/04/2022

(21) BR 11 2023 007122-4 Código 1.1 - Publicação Internacional – PCT. Apresentação de petição de requerimento de entrada na fase nacional
 (30) 26/10/2020 EP 20203982.2
 (51) A24C 5/18 (2006.01)
 (86) PCT EP2021/079737 de 26/10/2021
 (87) WO 2022/090268 de 05/05/2022

(21) BR 11 2023 007124-0 Código 1.1 - Publicação Internacional – PCT. Apresentação de petição de requerimento de entrada na fase nacional

(51) A61K 8/33 (2006.01), A61K 8/34 (2006.01), A61K 8/35 (2006.01), A61K 8/37 (2006.01), A61K 8/49 (2006.01), A61Q 19/00 (2006.01), A61L 9/01 (2006.01)

(86) PCT EP2020/085184 de 09/12/2020

(87) WO 2022/122143 de 16/06/2022

(21) BR 11 2023 007125-9

Código 1.1 - Publicação Internacional – PCT. Apresentação de petição de requerimento de entrada na fase nacional

(30) 21/10/2020 US 63/094,591

(51) A61L 27/36 (2006.01)

(86) PCT US2021/055788 de 20/10/2021

(87) WO 2022/087089 de 28/04/2022

(21) BR 11 2023 007126-7

Código 1.1 - Publicação Internacional – PCT. Apresentação de petição de requerimento de entrada na fase nacional

(30) 13/01/2021 EP 21151312.2

(51) B01J 2/16 (2006.01), C05C 3/00 (2006.01), C05C 9/00 (2006.01), B01D 53/58 (2006.01)

(86) PCT EP2022/050459 de 11/01/2022

(87) WO 2022/152704 de 21/07/2022

(21) BR 11 2023 007128-3

Código 1.1 - Publicação Internacional – PCT. Apresentação de petição de requerimento de entrada na fase nacional

(30) 31/12/2020 CN PCT/CN2020/142533

(51) H04R 17/00 (2006.01)

(86) PCT CN2021/082492 de 23/03/2021

(87) WO 2022/141827 de 07/07/2022

(21) BR 11 2023 007131-3

Código 1.1 - Publicação Internacional – PCT. Apresentação de petição de requerimento de entrada na fase nacional

(30) 02/09/2021 EP PCT/EP2021/074304

(51) C12N 15/67 (2006.01), C12N 15/10 (2006.01), A61K 39/12 (2006.01), A61K 39/215 (2006.01), A61K 31/7088 (2006.01)

(86) PCT EP2022/074395 de 01/09/2022

(87) WO 2023/031367 de 09/03/2023

(21) BR 11 2023 007132-1

Código 1.1 - Publicação Internacional – PCT. Apresentação de petição de requerimento de entrada na fase nacional

(30) 19/10/2020 US 63/093,518; 19/10/2020 US 63/093,513; 19/10/2020 US 63/093,523; 19/10/2020 US 63/093,536; 19/10/2020 US 63/093,529; 11/11/2020 EP 20206902.7

(51) A61K 8/02 (2006.01), A61C 19/06 (2006.01), A61K 8/04 (2006.01), A61P 1/02 (2006.01), A61Q 11/00 (2006.01), A61K 8/11 (2006.01), A61K 8/22

(2006.01)
 (86) PCT US2021/051393 de 22/09/2021
 (87) WO 2022/086661 de 28/04/2022

(21) BR 11 2023 007133-0 Código 1.1 - Publicação Internacional – PCT. Apresentação de petição de requerimento de entrada na fase nacional
 (30) 19/10/2020 US 63/093,518; 19/10/2020 US 63/093,513; 19/10/2020 US 63/093,523; 19/10/2020 US 63/093,536; 19/10/2020 US 63/093,529; 11/11/2020 EP 20206905.0
 (51) A61K 8/02 (2006.01), A61K 8/11 (2006.01), A61K 8/22 (2006.01), A61Q 11/00 (2006.01)
 (86) PCT US2021/051394 de 22/09/2021
 (87) WO 2022/086662 de 28/04/2022

(21) BR 11 2023 007134-8 Código 1.1 - Publicação Internacional – PCT. Apresentação de petição de requerimento de entrada na fase nacional
 (30) 19/10/2020 EP 20202539.1
 (51) A61K 8/02 (2006.01), A61K 8/24 (2006.01), A61Q 11/00 (2006.01), A61K 33/42 (2006.01), A61K 33/16 (2006.01), A61K 8/64 (2006.01), A61K 6/75 (2020.01), A61K 33/02 (2006.01), A61P 1/02 (2006.01)
 (86) PCT EP2021/078902 de 19/10/2021
 (87) WO 2022/084288 de 28/04/2022

(21) BR 11 2023 007135-6 Código 1.1 - Publicação Internacional – PCT. Apresentação de petição de requerimento de entrada na fase nacional
 (30) 19/10/2020 US 63/093,518; 19/10/2020 US 63/093,513; 19/10/2020 US 63/093,523; 19/10/2020 US 63/093,536; 19/10/2020 US 63/093,529; 11/11/2020 EP 20206910.0
 (51) A61K 8/02 (2006.01), A61K 8/11 (2006.01), A61K 8/22 (2006.01), A61Q 11/00 (2006.01)
 (86) PCT US2021/051395 de 22/09/2021
 (87) WO 2022/086663 de 28/04/2022

(21) BR 11 2023 007136-4 Código 1.1 - Publicação Internacional – PCT. Apresentação de petição de requerimento de entrada na fase nacional
 (30) 19/10/2020 US 63/093,751
 (51) A23L 29/244 (2016.01), A23L 33/115 (2016.01), A23L 33/185 (2016.01), A23L 33/21 (2016.01), C08B 37/00 (2006.01)
 (86) PCT US2021/055633 de 19/10/2021
 (87) WO 2022/086978 de 28/04/2022

(21) BR 11 2023 007138-0 Código 1.1 - Publicação Internacional – PCT. Apresentação de petição de requerimento de entrada na fase nacional

(30) 22/10/2020 EP 20203379.1
 (51) A61K 39/12 (2006.01), A61P 31/14 (2006.01), A61K 39/00 (2006.01)
 (86) PCT EP2021/079180 de 21/10/2021
 (87) WO 2022/084438 de 28/04/2022

(21) BR 11 2023 007141-0

Código 1.1 - Publicação Internacional – PCT. Apresentação de petição de requerimento de entrada na fase nacional
 (30) 26/10/2020 CN 202011153458.2
 (51) C07K 16/28 (2006.01), A61K 39/00 (2006.01), A61K 39/395 (2006.01), A61P 35/00 (2006.01)
 (86) PCT CN2021/126277 de 26/10/2021
 (87) WO 2022/089392 de 05/05/2022

(21) BR 11 2023 007142-9

Código 1.1 - Publicação Internacional – PCT. Apresentação de petição de requerimento de entrada na fase nacional
 (30) 30/10/2020 US 63/107,762
 (51) G01N 33/68 (2006.01)
 (86) PCT IB2021/060037 de 29/10/2021
 (87) WO 2022/091025 de 05/05/2022

(21) BR 11 2023 007143-7

Código 1.1 - Publicação Internacional – PCT. Apresentação de petição de requerimento de entrada na fase nacional
 (30) 29/10/2020 US 63/198,615; 10/12/2020 US 63/123,991
 (51) A61K 31/573 (2006.01), A61K 38/20 (2006.01), A61P 17/06 (2006.01), A61P 37/00 (2006.01), C07K 14/55 (2006.01)
 (86) PCT US2021/057352 de 29/10/2021
 (87) WO 2022/094275 de 05/05/2022

(21) BR 11 2023 007144-5

Código 1.1 - Publicação Internacional – PCT. Apresentação de petição de requerimento de entrada na fase nacional
 (30) 19/10/2020 US 63/093,518; 19/10/2020 US 63/093,513; 19/10/2020 US 63/093,523; 19/10/2020 US 63/093,536; 19/10/2020 US 63/093,529; 11/11/2020 EP 20206913.4
 (51) A61K 8/02 (2006.01), A61K 8/11 (2006.01), A61K 8/22 (2006.01), A61Q 11/00 (2006.01), A61C 19/06 (2006.01)
 (86) PCT US2021/051396 de 22/09/2021
 (87) WO 2022/086664 de 28/04/2022

(21) BR 11 2023 007145-3

Código 1.1 - Publicação Internacional – PCT. Apresentação de petição de requerimento de entrada na fase nacional
 (30) 19/10/2020 US 63/093,463
 (51) C07D 471/04 (2006.01), A61P 9/04 (2006.01), A61P 17/06 (2006.01), A61P 25/28 (2006.01), A61P 29/00 (2006.01), A61K 31/437 (2006.01), A61K 31/444

(2006.01)

(86) PCT US2021/055340 de 18/10/2021

(87) WO 2022/086828 de 28/04/2022

(21) BR 11 2023 007146-1

Código 1.1 - Publicação Internacional – PCT. Apresentação de petição de requerimento de entrada na fase nacional

(30) 19/10/2020 EP 20306236.9; 16/09/2021 EP 21306281.3

(51) A61P 13/08 (2006.01), A61P 19/10 (2006.01), A61P 29/00 (2006.01), A61P 35/00 (2006.01), C07D 205/04 (2006.01), C07D 401/10 (2006.01), C07D 403/10 (2006.01), C07D 405/10 (2006.01), C07D 409/10 (2006.01), A61K 31/397 (2006.01), A61K 31/4427 (2006.01), A61K 31/4436 (2006.01), A61K 31/4439 (2006.01)

(86) PCT EP2021/078883 de 19/10/2021

(87) WO 2022/084280 de 28/04/2022

(21) BR 11 2023 007148-8

Código 1.1 - Publicação Internacional – PCT. Apresentação de petição de requerimento de entrada na fase nacional

(30) 15/01/2021 CN 202110058021.9; 25/06/2021 CN 202110713587.0; 09/07/2021 CN 202110778961.5

(51) H04W 76/15 (2018.01), H04W 76/19 (2018.01), H04W 76/34 (2018.01), H04W 76/30 (2018.01)

(86) PCT CN2022/071673 de 12/01/2022

(87) WO 2022/152184 de 21/07/2022

(21) BR 11 2023 007149-6

Código 1.1 - Publicação Internacional – PCT. Apresentação de petição de requerimento de entrada na fase nacional

(30) 15/10/2020 US 63/092,235; 14/10/2021 US 17/501,768

(51) A61M 3/02 (2006.01)

(86) PCT US2021/055278 de 15/10/2021

(87) WO 2022/082043 de 21/04/2022

(21) BR 11 2023 007153-4

Código 1.1 - Publicação Internacional – PCT. Apresentação de petição de requerimento de entrada na fase nacional

(30) 19/10/2020 US 63/093,694; 21/12/2020 US 63/128,627

(51) G05D 1/02 (2020.01), G05D 1/00 (2006.01), G06T 7/00 (2017.01), A01B 76/00 (2006.01)

(86) PCT US2021/055466 de 18/10/2021

(87) WO 2022/086873 de 28/04/2022

(21) BR 11 2023 007154-2

Código 1.1 - Publicação Internacional – PCT. Apresentação de petição de requerimento de entrada na fase nacional

(30) 20/11/2020 CN 202011310827.4; 08/01/2021 CN 202110021509.4;

05/03/2021 CN 202110244090.9; 28/04/2021 CN 202110464375.3

(51) C07D 251/40 (2006.01), C07D 407/02 (2006.01), A61K 31/53 (2006.01),
A61P 9/04 (2006.01), A61P 9/10 (2006.01)
(86) PCT CN2021/131642 de 19/11/2021
(87) WO 2022/105852 de 27/05/2022

(21) BR 11 2023 007156-9

Código 1.1 - Publicação Internacional – PCT. Apresentação de petição de
requerimento de entrada na fase nacional
(30) 09/12/2020 FR FR2012881
(51) B60C 1/00 (2006.01), C08L 7/00 (2006.01)
(86) PCT FR2021/052200 de 03/12/2021
(87) WO 2022/123154 de 16/06/2022

(21) BR 11 2023 007157-7

Código 1.1 - Publicação Internacional – PCT. Apresentação de petição de
requerimento de entrada na fase nacional
(30) 30/10/2020 US 17/085,272
(51) G06T 1/20 (2006.01)
(86) PCT US2021/052291 de 28/09/2021
(87) WO 2022/093462 de 05/05/2022

(21) BR 11 2023 007158-5

Código 1.1 - Publicação Internacional – PCT. Apresentação de petição de
requerimento de entrada na fase nacional
(30) 19/10/2020 US 63/093,763
(51) A61K 35/74 (2015.01), A61P 25/00 (2006.01), A61P 25/14 (2006.01), A61P
25/28 (2006.01), A61P 3/02 (2006.01)
(86) PCT US2021/055698 de 19/10/2021
(87) WO 2022/087030 de 28/04/2022

(21) BR 11 2023 007159-3

Código 1.1 - Publicação Internacional – PCT. Apresentação de petição de
requerimento de entrada na fase nacional
(51) H04W 72/04 (2023.01)
(86) PCT CN2020/121627 de 16/10/2020
(87) WO 2022/077479 de 21/04/2022

(21) BR 11 2023 007160-7

Código 1.1 - Publicação Internacional – PCT. Apresentação de petição de
requerimento de entrada na fase nacional
(30) 16/10/2020 AU 2020903764
(51) B07B 1/28 (2006.01), B07B 1/42 (2006.01), H02K 7/065 (2006.01)
(86) PCT AU2021/051208 de 15/10/2021
(87) WO 2022/077073 de 21/04/2022

(21) BR 11 2023 007161-5

Código 1.1 - Publicação Internacional – PCT. Apresentação de petição de
requerimento de entrada na fase nacional
(30) 22/10/2020 EP 20203359.3

(51) C12N 9/90 (2006.01), A23K 10/14 (2016.01), A23K 10/30 (2016.01), A23L 5/20 (2016.01)

(86) PCT EP2021/079331 de 22/10/2021

(87) WO 2022/084501 de 28/04/2022

(21) BR 11 2023 007162-3

Código 1.1 - Publicação Internacional – PCT. Apresentação de petição de requerimento de entrada na fase nacional

(30) 19/11/2020 US 63/115,611

(51) B23K 35/26 (2006.01), B23K 35/14 (2006.01), C22C 13/00 (2006.01), C22C 13/02 (2006.01)

(86) PCT JP2021/042233 de 17/11/2021

(87) WO 2022/107806 de 27/05/2022

(21) BR 11 2023 007163-1

Código 1.1 - Publicação Internacional – PCT. Apresentação de petição de requerimento de entrada na fase nacional

(51) C08G 59/32 (2006.01), C08L 63/00 (2006.01), C09J 163/00 (2006.01)

(86) PCT CN2020/138923 de 24/12/2020

(87) WO 2022/133880 de 30/06/2022

(21) BR 11 2023 007164-0

Código 1.1 - Publicação Internacional – PCT. Apresentação de petição de requerimento de entrada na fase nacional

(30) 21/10/2020 EP 20203110.0

(51) C07K 16/28 (2006.01), C07K 16/30 (2006.01), C07K 16/32 (2006.01), C07K 16/46 (2006.01), A61K 39/395 (2006.01), C07K 16/18 (2006.01)

(86) PCT EP2021/079184 de 21/10/2021

(87) WO 2022/084440 de 28/04/2022

(21) BR 11 2023 007165-8

Código 1.1 - Publicação Internacional – PCT. Apresentação de petição de requerimento de entrada na fase nacional

(30) 05/01/2021 CN 202110007539.X

(51) H04Q 11/00 (2006.01)

(86) PCT CN2022/070004 de 01/01/2022

(87) WO 2022/148330 de 14/07/2022

(21) BR 11 2023 007166-6

Código 1.1 - Publicação Internacional – PCT. Apresentação de petição de requerimento de entrada na fase nacional

(30) 22/10/2020 EP 20203312.2

(51) A61P 25/28 (2006.01), A61P 35/00 (2006.01), C07D 211/60 (2006.01), C07D 401/06 (2006.01), C07D 401/12 (2006.01), A61K 31/4545 (2006.01), A61K 31/454 (2006.01), A61K 31/445 (2006.01)

(86) PCT EP2021/079208 de 21/10/2021

(87) WO 2022/084446 de 28/04/2022

(21) BR 11 2023 007167-4	Código 1.1 - Publicação Internacional – PCT. Apresentação de petição de requerimento de entrada na fase nacional (30) 03/11/2020 US 63/109,047 (51) A21D 13/00 (2017.01), A21D 8/02 (2006.01) (86) PCT US2021/057613 de 01/11/2021 (87) WO 2022/098610 de 12/05/2022
(21) BR 11 2023 007168-2	Código 1.1 - Publicação Internacional – PCT. Apresentação de petição de requerimento de entrada na fase nacional (30) 29/10/2020 GR 20200100656 (51) H04L 5/00 (2006.01), H04W 72/12 (2023.01), G01S 5/00 (2006.01) (86) PCT US2021/053620 de 05/10/2021 (87) WO 2022/093499 de 05/05/2022
(21) BR 11 2023 007169-0	Código 1.1 - Publicação Internacional – PCT. Apresentação de petição de requerimento de entrada na fase nacional (30) 19/10/2020 CN 202011120229.0 (51) H04W 72/12 (2023.01), H04L 1/18 (2023.01) (86) PCT CN2021/124498 de 18/10/2021 (87) WO 2022/083557 de 28/04/2022
(21) BR 11 2023 007170-4	Código 1.1 - Publicação Internacional – PCT. Apresentação de petição de requerimento de entrada na fase nacional (30) 21/10/2020 US 63/094,808 (51) A61K 31/472 (2006.01), A61K 31/4725 (2006.01), A61P 27/02 (2006.01), C07D 217/02 (2006.01), C07D 217/04 (2006.01), C07D 405/06 (2006.01) (86) PCT IB2021/000708 de 20/10/2021 (87) WO 2022/084739 de 28/04/2022
(21) BR 11 2023 007171-2	Código 1.1 - Publicação Internacional – PCT. Apresentação de petição de requerimento de entrada na fase nacional (30) 22/10/2020 EP 20203366.8 (51) C07D 307/60 (2006.01), A01N 43/08 (2006.01) (86) PCT EP2021/078997 de 19/10/2021 (87) WO 2022/084346 de 28/04/2022
(21) BR 11 2023 007172-0	Código 1.1 - Publicação Internacional – PCT. Apresentação de petição de requerimento de entrada na fase nacional (30) 26/10/2020 EP 20203953.3 (51) B67D 1/08 (2006.01) (86) PCT NL2021/050650 de 26/10/2021 (87) WO 2022/093018 de 05/05/2022

(21) BR 11 2023 007173-9	Código 1.1 - Publicação Internacional – PCT. Apresentação de petição de requerimento de entrada na fase nacional (30) 29/10/2020 US 17/084,188 (51) A61B 17/072 (2006.01), A61B 17/00 (2006.01), A61B 17/29 (2006.01), A61B 90/00 (2016.01) (86) PCT IB2021/059873 de 26/10/2021 (87) WO 2022/090919 de 05/05/2022
(21) BR 11 2023 007174-7	Código 1.1 - Publicação Internacional – PCT. Apresentação de petição de requerimento de entrada na fase nacional (51) C09J 175/04 (2006.01), C09J 175/06 (2006.01), C09J 175/08 (2006.01), C09J 175/12 (2006.01), C08L 75/04 (2006.01), C08L 75/06 (2006.01), C08L 75/08 (2006.01), C08L 75/12 (2006.01), C08G 18/48 (2006.01), C08G 18/50 (2006.01) (86) PCT CN2020/126211 de 03/11/2020 (87) WO 2022/094768 de 12/05/2022
(21) BR 11 2023 007177-1	Código 1.1 - Publicação Internacional – PCT. Apresentação de petição de requerimento de entrada na fase nacional (30) 19/10/2020 GB 2016536.1 (51) C07C 37/14 (2006.01), C07C 39/23 (2006.01) (86) PCT GB2021/052691 de 19/10/2021 (87) WO 2022/084662 de 28/04/2022
(21) BR 11 2023 007178-0	Código 1.1 - Publicação Internacional – PCT. Apresentação de petição de requerimento de entrada na fase nacional (30) 05/11/2020 CN 202011225134.5; 24/11/2020 CN 202011333550.7 (51) H04W 76/15 (2018.01) (86) PCT CN2021/099707 de 11/06/2021 (87) WO 2022/095450 de 12/05/2022
(21) BR 11 2023 007179-8	Código 1.1 - Publicação Internacional – PCT. Apresentação de petição de requerimento de entrada na fase nacional (30) 22/10/2020 US 63/104,082 (51) H04B 7/185 (2006.01), H04L 5/00 (2006.01), H04W 36/00 (2009.01) (86) PCT SE2021/051041 de 20/10/2021 (87) WO 2022/086412 de 28/04/2022
(21) BR 11 2023 007180-1	Código 1.1 - Publicação Internacional – PCT. Apresentação de petição de requerimento de entrada na fase nacional (51) C12N 5/10 (2006.01), C12N 15/11 (2006.01), C12N 15/84 (2006.01), A01H 5/00 (2018.01), A01H 5/10 (2018.01), A01H 6/46 (2018.01), C12Q 1/6895 (2018.01), C12Q 1/686 (2018.01), A01H 1/02 (2006.01), A01H 1/08 (2006.01),

A23K 10/37 (2016.01), A23K 10/38 (2016.01), A23L 7/10 (2016.01), A23L 29/00 (2016.01), A61K 8/9794 (2017.01), A61K 8/99 (2017.01), A61Q 19/00 (2006.01), A61K 36/899 (2006.01)

(86) PCT CN2020/126452 de 04/11/2020

(87) WO 2022/094790 de 12/05/2022

(21) BR 11 2023 007183-6

Código 1.1 - Publicação Internacional – PCT. Apresentação de petição de requerimento de entrada na fase nacional

(30) 21/10/2020 DE 10 2020 127 721.0

(51) B65D 77/04 (2006.01)

(86) PCT EP2021/072531 de 12/08/2021

(87) WO 2022/083915 de 28/04/2022

(21) BR 21 2023 007052-5

Código 1.1 - Publicação Internacional – PCT. Apresentação de petição de requerimento de entrada na fase nacional

(30) 15/10/2020 ES U202032234

(51) F03B 17/06 (2006.01), F03B 11/00 (2006.01)

(86) PCT ES2021/070740 de 11/10/2021

(87) WO 2022/079332 de 21/04/2022

Código 1.2 - Notificação – Pedido Retirado – PCT

Notificação da retirada do pedido internacional de patente depositado nos termos do Tratado de Cooperação em Matéria de Patentes – PCT no Brasil por não terem sido cumpridas as determinações referentes à entrada na fase nacional disciplinadas nos artigos 22 (designação) ou 39 (eleição) do PCT. Desta data corre o prazo de 60 (sessenta) dias para eventual recurso do interessado.

(21) BR 11 2022 027097-6

Código 1.2 - Notificação – Pedido Retirado – PCT

(22) 01/07/2021

(71) BAKER HUGHES OILFIELD OPERATIONS LLC (US)

(86) PCT US2021/070817 de 01/07/2021

(87) WO 2022/006598 de 06/01/2022

Pedido retirado por não cumprimento da exigência publicada na RPI 2717 de 31/01/2023

(21) BR 11 2023 005193-2

Código 1.2 - Notificação – Pedido Retirado – PCT

(22) 06/08/2021

(71) ARRIS ENTERPRISES LLC (US)

(86) PCT US2021/044926 de 06/08/2021

(87) WO 2022/032086 de 10/02/2022

Pedido retirado em relação ao Brasil, tendo em vista a não aceitação da entrada na fase nacional face à intempestividade do requerimento de entrada na fase nacional, pois o prazo para a referida solicitação expirava em 07/02/2023 (30 meses contados da data de prioridade) e o depósito só ocorreu em 21/03/2023 sem cumprir o determinado no Art 22 e no Art 24 da Portaria 39/2021, pois não houve apresentação dos documentos comprobatórios dos fatos alegados, nem o pagamento da devida retribuição referente à solicitação do restabelecimento de direito (GRU código de serviço 271).

Código 1.3 - Notificação - Fase Nacional - PCT

Notificação da entrada na fase nacional brasileira do pedido internacional de patente depositado nos termos do Tratado de Cooperação em Matéria de Patentes – PCT. O prazo para requerimento do pedido de exame, conforme art. 33 da Lei nº 9.279/96, é de 36 (trinta e seis) meses contado da data do depósito internacional.

(21) BR 11 2012 005109-1 A2 Código 1.3 - Notificação - Fase Nacional - PCT
(22) 14/09/2010
(30) 14/09/2009 US 61/242,137
(51) C08F 255/10 (2006.01), C08J 5/18 (2006.01), C08L 51/06 (2006.01)
(54) POLÍMERO COMPREENDENDO UNIDADES DERIVADAS DE ETILENO E POLIALQUILENO, COMPOSIÇÃO E ARTIGO
(71) DOW GLOBAL TECHNOLOGIES LLC (US)
(72) MEHMET DEMIRORS; TERESA P. KARJALA; JOHN O. OSBY; CORNELIS F. J. DEN DOELDER; OTTO J. BERBEE
(85) 07/03/2012
(86) PCT US2010/048824 de 14/09/2010
(87) WO 2011/032176 de 17/03/2011

(21) BR 11 2012 011537-5 A2 Código 1.3 - Notificação - Fase Nacional - PCT
(22) 17/12/2010
(30) 17/12/2009 US 610/287,292
(51) A61K 8/21 (2006.01), A61K 8/24 (2006.01), A61Q 11/00 (2006.01)
(54) COMPOSIÇÃO DENTIFRÍCIA ANTI-EROSIVA
(71) COLGATE-PALMOLIVE COMPANY (US)
(72) Shira Pilch; JAMES MASTERS; RICHARD SULLIVAN
(85) 15/05/2012
(86) PCT US2010/060970 de 17/12/2010
(87) WO 2011/084673 de 14/07/2011

(21) BR 11 2022 005345-2 A2 Código 1.3 - Notificação - Fase Nacional - PCT
(22) 30/09/2020
(30) 01/10/2019 EP 19200878.7
(51) A61K 39/02 (2006.01)
(54) COMPOSIÇÕES IMUNOGÊNICAS
(71) GLAXOSMITHKLINE BIOLOGICALS S.A. (BE)
(72) NATHALIE ISABELLE DEVOS; STEVEN CLEMENT SIJMONS
(85) 22/03/2022
(86) PCT EP2020/077416 de 30/09/2020
(87) WO 2021/064050 de 08/04/2021

(21) BR 11 2022 018132-9 A2 Código 1.3 - Notificação - Fase Nacional - PCT

(22) 14/10/2021
(30) 15/10/2020 JP 2020-173926
(51) B65D 65/46 (2006.01), C08F 8/12 (2006.01), C08J 5/18 (2006.01)
(54) PELÍCULA DE RESINA DE ÁLCOOL POLIVINÍLICO, MÉTODO PARA DISTINGUIR PELÍCULA DE RESINA DE ÁLCOOL POLIVINÍLICO, E MÉTODO PARA FABRICAR PELÍCULA DE RESINA DE ÁLCOOL POLIVINÍLICO
(71) KURARAY CO., LTD. (JP)
(72) OSAMU KAZETO; YASUTAKA INUBUSHI
(85) 09/09/2022
(86) PCT JP2021/038144 de 14/10/2021
(87) WO 2022/080472 de 21/04/2022

(21) BR 11 2022 019850-7 A2

Código 1.3 - Notificação - Fase Nacional - PCT
(22) 30/03/2021
(30) 30/03/2020 US 63/001,674
(51) A61K 38/55 (2006.01), A61P 1/00 (2006.01), A61P 17/02 (2006.01), A61P 31/04 (2006.01), A61P 31/12 (2006.01), A61P 31/14 (2006.01)
(54) INIBIDORES DE CASPASE PARA MELHORAR O REPARO DE LESÕES E PARA TRATAR INFECÇÕES BACTERIANAS E VIRAIS
(71) THE JOHNS HOPKINS UNIVERSITY (US)
(72) LUIS GARZA; LLOYD MILLER; MARTIN ALPHONSE; MOHAMEED ISLAM
(85) 30/09/2022
(86) PCT US2021/024889 de 30/03/2021
(87) WO 2021/202530 de 07/10/2021

(21) BR 11 2022 020539-2 A2

Código 1.3 - Notificação - Fase Nacional - PCT
(22) 09/04/2021
(30) 10/04/2020 US 63/008,545; 07/05/2020 US 63/021,589; 30/06/2020 US 63/046,313; 10/11/2020 US 63/112,122; 19/01/2021 US 63/138,886; 29/01/2021 US 63/143,456; 09/02/2021 US 63/147,495; 12/02/2021 US 63/148,754; 17/02/2021 US 63/150,413; 22/02/2021 US 63/152,054; 19/03/2021 US 63/163,400
(51) A61K 39/395 (2006.01), C07K 16/18 (2006.01), C12N 5/06 (1990.01), C12N 15/11 (2006.01)
(54) COMPOSTOS ESPECÍFICOS PARA PROTEÍNAS DE CORONAVÍRUS E USOS DOS MESMOS
(71) INVIVYD, INC. (US)
(72) JONATHAN BELK; LAURA DEVEAU; C. GARRETT RAPPAZZO; LAURA WALKER; ANNA WEC
(85) 10/10/2022
(86) PCT US2021/026574 de 09/04/2021
(87) WO 2021/207597 de 14/10/2021

(21) BR 11 2022 022023-5 A2

Código 1.3 - Notificação - Fase Nacional - PCT

(22) 29/04/2021
(30) 30/04/2020 EP 20172289.9
(51) C08F 232/08 (2006.01), C08F 244/00 (2006.01), C08F 212/08 (2006.01), C08F 8/04 (2006.01), C08F 2/01 (2006.01), C08F 6/26 (2006.01), C09J 123/02 (2006.01), C09J 123/08 (2006.01), C09J 145/00 (2006.01)
(54) RESINA DE HIDROCARBONETO E PROCESSO PARA SUA PRODUÇÃO
(71) RAIN CARBON GERMANY GMBH (DE)
(72) MATTHIAS LEVERING; BJÖRN DREISEWERD
(85) 28/10/2022
(86) PCT EP2021/061340 de 29/04/2021
(87) WO 2021/219825 de 04/11/2021

(21) BR 11 2022 022535-0 A2

Código 1.3 - Notificação - Fase Nacional - PCT
(22) 05/05/2021
(30) 05/05/2020 CN PCT/CN2020/088590; 15/12/2020 US 63/125,733
(51) C07D 213/02 (2006.01), C07D 231/02 (2006.01), C07D 249/04 (2006.01), C07D 261/02 (2006.01)
(54) COMPOSTO, COMPOSIÇÃO FARMACÊUTICA, MÉTODO DE TRATAMENTO DE CÂNCER, MÉTODO DE INIBIÇÃO SELETIVA, MÉTODO DE REDUÇÃO DE UM NÍVEL DE ROS1 OU ALK
(71) NUVALENT, INC. (US)
(72) XINXING TANG; JOSHUA COURTNEY HORAN; SCOT RICHARD MENTE; HENRY EFREM PELISH; MATTHEW D. SHAIR; ANUPONG TANGPEERACHAIKUL
(85) 04/11/2022
(86) PCT US2021/030842 de 05/05/2021
(87) WO 2021/226208 de 11/11/2021

(21) BR 11 2022 024067-8 A2

Código 1.3 - Notificação - Fase Nacional - PCT
(22) 26/05/2021
(30) 27/05/2020 US 63/030,431; 26/05/2021 US 17/330,545
(51) C12N 7/00 (2006.01), C07K 14/005 (2006.01), A61K 39/135 (2006.01), A61P 31/12 (2006.01), A61K 39/00 (2006.01)
(54) CEPAS VIVAS ATENUADAS DE FEBRE AFTOSA MODIFICADAS POR DESOTIMIZAÇÃO E USOS DAS MESMAS
(71) THE UNITED STATES OF AMERICA, AS REPRESENTED BY THE SECRETARY OF AGRICULTURE (US) ; CODAGENIX INC. (US)
(72) TERESA B. DE LOS SANTOS; AIDA E. RIEDER; FAYNA C. DIAZ-SAN SEGUNDO; ANNA KLOC; JOHN R. COLEMAN; STEFFEN MUELLER; GISSELLE N. MEDINA
(85) 25/11/2022
(86) PCT US2021/034282 de 26/05/2021
(87) WO 2021/242879 de 02/12/2021

(21) BR 11 2022 024296-4 A2	Código 1.3 - Notificação - Fase Nacional - PCT (22) 28/05/2021 (30) 29/05/2020 US 63/031,634 (51) A61K 39/395 (2006.01), A61P 7/00 (2006.01), C07K 16/18 (2006.01) (54) FORMULAÇÕES DE ANTICORPOS E SEUS USOS (71) AMGEN INC. (US) (72) ANNA IP; KETAKI PATEL; CLEA TALLEY; MICHAEL J. TREUHEIT; JUN ZHANG (85) 29/11/2022 (86) PCT US2021/034987 de 28/05/2021 (87) WO 2021/243284 de 02/12/2021
(21) BR 11 2022 024330-8 A2	Código 1.3 - Notificação - Fase Nacional - PCT (22) 27/05/2021 (30) 29/05/2020 US 63/031,775; 26/05/2021 US 17/330,504 (51) A23L 33/105 (2016.01) (54) PURIFICAÇÃO E EXTRAÇÃO DE CANABINOIDES (71) CHEMTOR, LP (US) (72) WILLIAM LANIER; SCOTT DAVIS (85) 29/11/2022 (86) PCT US2021/034396 de 27/05/2021 (87) WO 2021/242947 de 02/12/2021
(21) BR 11 2022 025141-6 A2	Código 1.3 - Notificação - Fase Nacional - PCT (22) 09/06/2021 (30) 09/06/2020 US 63/036,507; 03/09/2020 US 63/074,119; 05/03/2021 US 63/157,083 (51) A61K 38/00 (2006.01), C07K 14/435 (2006.01), C07K 14/605 (2006.01) (54) FABRICAÇÃO, FORMULAÇÃO E DOSAGEM DE APRAGLUTIDA (71) VECTIVBIO AG (CH) (72) GLEB FELDMAN; FEDERICO BOLOGNANI (85) 08/12/2022 (86) PCT US2021/036655 de 09/06/2021 (87) WO 2021/252659 de 16/12/2021
(21) BR 11 2022 025147-5 A2	Código 1.3 - Notificação - Fase Nacional - PCT (22) 09/06/2021 (30) 09/06/2020 GB 2008749.0 (51) C07D 401/06 (2006.01), C07D 401/14 (2006.01), C07D 471/04 (2006.01), C07D 487/04 (2006.01), C07D 513/04 (2006.01), A61P 35/00 (2006.01), A61K 31/444 (2006.01) (54) DERIVADOS DE 4-ETINILPIRIDINA ÚTEIS COMO INIBIDORES DE GNC2 (71) IP2IPO INNOVATIONS LIMITED (GB) (72) GAVIN WHITLOCK; MATTHEW FUCHTER

(85) 08/12/2022
 (86) PCT GB2021/051428 de 09/06/2021
 (87) WO 2021/250399 de 16/12/2021

(21) BR 11 2022 025154-8 A2 Código 1.3 - Notificação - Fase Nacional - PCT
 (22) 09/06/2021
 (30) 09/06/2020 US 63/036,701
 (51) A63B 69/00 (2006.01), A63B 69/38 (2006.01)
 (54) APARELHO DE TREINAMENTO DE PERCURSO OSCILANTE
 (71) CESAR EDUARDO ESCOBAR SERRANO (US)
 (72) CESAR EDUARDO ESCOBAR SERRANO
 (85) 08/12/2022
 (86) PCT US2021/036635 de 09/06/2021
 (87) WO 2021/252641 de 16/12/2021

(21) BR 11 2022 025295-1 A2 Código 1.3 - Notificação - Fase Nacional - PCT
 (22) 10/06/2021
 (30) 12/06/2020 US 63/038,645; 09/10/2020 US 63/090,041; 25/01/2021 US 63/141,411; 30/04/2021 US 63/201,490
 (51) C12N 5/0783 (2010.01), A61P 35/00 (2006.01), A61K 35/17 (2015.01)
 (54) CÉLULAS NATURAL KILLER MODIFICADAS GENETICAMENTE PARA IMUNOTERAPIA DO CÂNCER DIRECIONADA A CD70
 (71) NKARTA, INC. (US)
 (72) JAMES BARNABY TRAGER; ALEXANDRA LEIDA LIANA LAZETIC; IVAN CHAN; CHAO GUO; KATHERINE JAMBORETZ
 (85) 12/12/2022
 (86) PCT US2021/036879 de 10/06/2021
 (87) WO 2021/252804 de 16/12/2021

(21) BR 11 2022 025443-1 A2 Código 1.3 - Notificação - Fase Nacional - PCT
 (22) 22/06/2021
 (30) 22/06/2020 CN PCT/CN2020/097390
 (51) H04N 19/00 (2014.01)
 (54) MÉTODO E APARELHO PARA PROCESSAR DADOS DE VÍDEO, E, MEIOS DE ARMAZENAMENTO E DE GRAVAÇÃO LEGÍVEIS POR COMPUTADOR NÃO TRANSITÓRIOS
 (71) BEIJING BYTEDANCE NETWORK TECHNOLOGY CO., LTD. (CN) ; BYTEDANCE INC. (US)
 (72) ZHIPIN DENG; YE-KUI WANG; LI ZHANG
 (85) 13/12/2022
 (86) PCT CN2021/101390 de 22/06/2021
 (87) WO 2021/259223 de 30/12/2021

(21) BR 11 2022 025956-5 A2	Código 1.3 - Notificação - Fase Nacional - PCT (22) 14/10/2021 (30) 14/10/2020 IL 278052 (51) A23L 13/60 (2016.01), A23J 3/22 (2006.01), A23P 20/20 (2016.01) (54) ANÁLOGO DE CARNE E MÉTODO DE PRODUÇÃO DO MESMO (71) REDEFINE MEAT LTD. (IL) (72) DANIEL DIKOVSKY; JONATHAN HAUSNER (85) 19/12/2022 (86) PCT IL2021/051220 de 14/10/2021 (87) WO 2022/079717 de 21/04/2022
(21) BR 11 2022 025980-8 A2	Código 1.3 - Notificação - Fase Nacional - PCT (22) 14/10/2021 (30) 14/10/2020 IL 278059 (51) A23P 20/20 (2016.01), A23P 30/00 (2016.01), B33Y 10/00 (2015.01), B33Y 30/00 (2015.01) (54) SISTEMA E MÉTODO PARA FABRICAÇÃO DE UM PRODUTO COMESTÍVEL TRIDIMENSIONAL (71) REDEFINE MEAT LTD. (IL) (72) DANIEL MANDELIK; EYAL COMFORTI; SAGEE SCHACHTER; GUR SHAPIRA; DANIEL DIKOVSKY (85) 19/12/2022 (86) PCT IL2021/051221 de 14/10/2021 (87) WO 2022/079718 de 21/04/2022
(21) BR 11 2022 026806-8 A2	Código 1.3 - Notificação - Fase Nacional - PCT (22) 02/07/2021 (30) 02/07/2020 US 63/047,817 (51) C12Q 1/6806 (2018.01) (54) MÉTODO PARA CALIBRAR A EFICIÊNCIA DE SEMEADURA DE BIBLIOTECA DE ÁCIDOS NUCLEICOS EM CÉLULAS DE FLUXO (71) ILLUMINA, INC. (US) (72) YIR-SHYUAN WU; FILIZ GORPE-YASAR; JEFF FISHER; JEFF BRODIN (85) 27/12/2022 (86) PCT US2021/040245 de 02/07/2021 (87) WO 2022/006495 de 06/01/2022
(21) BR 11 2022 026808-4 A2	Código 1.3 - Notificação - Fase Nacional - PCT (22) 15/03/2022 (30) 19/03/2021 US 63/200,639 (51) G01N 21/64 (2006.01), G02B 21/00 (2006.01), G02B 21/16 (2006.01), G02B 21/36 (2006.01) (54) EXECUÇÃO DE MICROSCOPIA DE ILUMINAÇÃO ESTRUTURADA EM UM SUBSTRATO PADRONIZADO

(71) ILLUMINA, INC. (US)
(72) HONGJI REN; JOHN MOON
(85) 27/12/2022
(86) PCT US2022/071164 de 15/03/2022
(87) WO 2022/198206 de 22/09/2022

(21) BR 11 2022 026809-2 A2

Código 1.3 - Notificação - Fase Nacional - PCT
(22) 25/06/2021
(30) 01/07/2020 US 63/047,103; 17/07/2020 NL 2026080
(51) C12Q 1/6806 (2018.01), B01L 3/00 (2006.01)
(54) CAPTURA, CONCENTRAÇÃO E PURIFICAÇÃO DE ÁCIDO NUCLEICO
(71) ILLUMINA, INC. (US)
(72) SEAN M. RAMIREZ; ANMIV PRABHU; RIGO PANTOJA; MICHELLE HIGGINS
(85) 27/12/2022
(86) PCT US2021/039123 de 25/06/2021
(87) WO 2022/005900 de 06/01/2022

(21) BR 11 2022 026813-0 A2

Código 1.3 - Notificação - Fase Nacional - PCT
(22) 01/07/2021
(30) 03/07/2020 DE DE 10 2020 117 671.6
(51) C10M 161/00 (2006.01)
(54) COMPOSIÇÃO DE GRAXAS LUBRIFICANTES DE POLIUREIA CONTENDO CARBONATOS, PONTO DE LUBRIFICAÇÃO, COMPONENTE E SEU USO E MÉTODOS RELACIONADOS
(71) FUCHS PETROLUB SE (DE)
(72) HANS JÜRGEN ERKEL; OLAF BINKLE; TORSTEN GOERZ
(85) 28/12/2022
(86) PCT DE2021/100568 de 01/07/2021
(87) WO 2022/002317 de 06/01/2022

(21) BR 11 2022 026820-3 A2

Código 1.3 - Notificação - Fase Nacional - PCT
(22) 02/07/2021
(30) 02/07/2020 FR 2006996
(51) F24F 13/068 (2006.01), F24F 13/078 (2006.01), F24F 13/15 (2006.01), F24F 11/79 (2018.01), F24F 3/044 (2006.01), F24F 13/06 (2006.01), F24F 13/14 (2006.01)
(54) SISTEMA AUTOMÁTICO DE DIFUSOR DE TETO DE UMA INSTALAÇÃO; E ILHA MODULAR DESTINADA AO AQUECIMENTO, RESFRIAMENTO E VENTILAÇÃO DE UMA SALA POR RADIAÇÃO E CONVECÇÃO TÉRMICA
(71) JEAN-MARC SCHERRER (FR) ; DAMIEN LANG (FR)
(72) JEAN-MARC SCHERRER; DAMIEN LANG
(85) 28/12/2022
(86) PCT FR2021/051215 de 02/07/2021

(87) WO 2022/003301 de 06/01/2022

(21) BR 11 2022 026821-1 A2 Código 1.3 - Notificação - Fase Nacional - PCT
(22) 28/06/2021
(30) 01/07/2020 SG 10202006355P
(51) A61M 1/28 (2006.01), A61B 5/145 (2006.01), G01N 33/50 (2006.01), G16H 10/40 (2018.01)
(54) DISPOSITIVOS PARA ANÁLISE DE DIALISATO PERITONEAL
(71) AWAK TECHNOLOGIES PTE LTD (SG)
(72) YUE WANG; PETER HAYWOOD; SURESHA BELUR VENKATARAYA; MANDAR MANOHAR GORI
(85) 28/12/2022
(86) PCT SG2021/050373 de 28/06/2021
(87) WO 2022/005397 de 06/01/2022

(21) BR 11 2022 026824-6 A2 Código 1.3 - Notificação - Fase Nacional - PCT
(22) 02/07/2021
(30) 03/07/2020 GB 2010250.5
(51) A61M 5/00 (2006.01), B65B 51/00 (2006.01), B65D 83/00 (2006.01), F16J 15/3204 (2016.01)
(54) UMA JUNTA VEDÁVEL
(71) CONSORT MEDICAL LIMITED (GB)
(72) GEORGE SAVELL; HUGH PERKINS; DEBORAH NORRIS
(85) 28/12/2022
(86) PCT GB2021/051681 de 02/07/2021
(87) WO 2022/003365 de 06/01/2022

(21) BR 11 2022 026827-0 A2 Código 1.3 - Notificação - Fase Nacional - PCT
(22) 28/06/2021
(30) 28/06/2020 PL P.434487
(51) C07C 51/487 (2006.01), C07C 53/16 (2006.01)
(54) ÁCIDO MONOCLOROACÉTICO INCOLOR E O MÉTODO DE PREPARAÇÃO DO MESMO
(71) PCC MCAA SP. Z O.O. (PL)
(72) MARCIN BARTMAN; PAULINA SZCZEPANIAK; DOMINIKA CZACHÓR; KATARZYNA KOMOR
(85) 28/12/2022
(86) PCT PL2021/050046 de 28/06/2021
(87) WO 2022/005315 de 06/01/2022

(21) BR 11 2022 026829-7 A2 Código 1.3 - Notificação - Fase Nacional - PCT
(22) 29/06/2021
(30) 30/06/2020 US 63/046,320

(51) A23K 50/10 (2016.01), A23K 10/40 (2016.01), A23K 20/20 (2016.01), A23K 10/30 (2016.01), C12R 1/10 (2006.01), C12R 1/125 (2006.01)
 (54) SUPLEMENTOS DE BLOCOS DE ALIMENTAÇÃO MELHORADOS PARA A SAÚDE PECUÁRIA E REDUÇÃO DE METANO
 (71) LOCUS SOLUTIONS IPCO, LLC (US)
 (72) SEAN FARMER
 (85) 28/12/2022
 (86) PCT US2021/039634 de 29/06/2021
 (87) WO 2022/006121 de 06/01/2022

(21) BR 11 2022 026843-2 A2 Código 1.3 - Notificação - Fase Nacional - PCT
 (22) 24/06/2021
 (30) 30/06/2020 US 63/046,304; 30/06/2020 US 63/046,309; 07/05/2021 US 17/314,538
 (51) A61P 1/16 (2006.01), C07B 59/00 (2006.01), C07D 417/12 (2006.01), A61K 31/4427 (2006.01)
 (54) FORMAS CRISTALINAS DE PIOGLITAZONA ENRIQUECIDA COM DEUTÉRIO
 (71) POXEL SA (FR)
 (72) LAURE FRANÇOISE VALÉRIE NAVARRE; EMELINE GARDETTE; SÉBASTIEN BOLZE; SHEILA DEWITT; VINCENT JACQUES
 (85) 28/12/2022
 (86) PCT IB2021/000661 de 24/06/2021
 (87) WO 2022/003426 de 06/01/2022

(21) BR 11 2022 026859-9 A2 Código 1.3 - Notificação - Fase Nacional - PCT
 (22) 04/06/2021
 (30) 01/07/2020 EP 20183543.6
 (51) H04W 72/04 (2023.01)
 (54) OPERAÇÃO DE EQUIPAMENTO DE USUÁRIO DURANTE UM ESTADO INATIVO
 (71) NOKIA TECHNOLOGIES OY (FI)
 (72) NUNO MANUEL KIILERICH PRATAS; CLAUDIO ROSA; DANIELA LASELVA
 (85) 28/12/2022
 (86) PCT EP2021/064974 de 04/06/2021
 (87) WO 2022/002528 de 06/01/2022

(21) BR 11 2022 027096-8 A2 Código 1.3 - Notificação - Fase Nacional - PCT
 (22) 20/07/2021
 (30) 21/07/2020 US 63/054,525
 (51) C12Q 1/00 (2006.01), C12Q 1/37 (2006.01), G01N 30/00 (2006.01), G01N 33/48 (2006.01)
 (54) COMPOSIÇÕES E MÉTODOS RELACIONADOS A AGENTES

TERAPÊUTICOS ATIVÁVEIS

(71) AMUNIX PHARMACEUTICALS, INC. (US)

(72) VOLKER SCHELLENBERGER; DEENA RENNERFELDT; ANGELA HENKENSIEFKEN; MILTON TO

(85) 30/12/2022

(86) PCT US2021/042426 de 20/07/2021

(87) WO 2022/020388 de 27/01/2022

(21) BR 11 2023 000166-8 A2

Código 1.3 - Notificação - Fase Nacional - PCT

(22) 23/06/2021

(30) 06/07/2020 FI 20205724

(51) D21C 1/02 (2006.01), D21C 3/02 (2006.01), D21C 3/04 (2006.01), D21C 3/06 (2006.01), D21C 9/00 (2006.01), D21C 11/00 (2006.01)

(54) MÉTODO DE COZIMENTO

(71) AMPPC FINLAND OY (FI)

(72) MATTI KURKI

(85) 04/01/2023

(86) PCT FI2021/050480 de 23/06/2021

(87) WO 2022/008790 de 13/01/2022

(21) BR 11 2023 000171-4 A2

Código 1.3 - Notificação - Fase Nacional - PCT

(22) 31/07/2020

(51) H04W 12/04 (2021.01), H04W 76/27 (2018.01), H04L 9/08 (2006.01)

(54) TÉCNICAS PARA GERAÇÃO DE CHAVE DE SEGURANÇA POR DISPOSITIVOS DE USUÁRIO PARA TRANSMISSÃO DE DADOS EM ESTADO INATIVO

(71) APPLE INC. (US)

(72) FANGLI XU; DAWEI ZHANG; HAIJING HU; HUARUI LIANG; SHU GUO; YUQIN CHEN

(85) 04/01/2023

(86) PCT CN2020/106308 de 31/07/2020

(87) WO 2022/021367 de 03/02/2022

(21) BR 11 2023 000190-0 A2

Código 1.3 - Notificação - Fase Nacional - PCT

(22) 17/07/2021

(30) 17/07/2020 US 63/053,488; 02/11/2020 US 63/108,861

(51) A61K 8/02 (2006.01), A61K 9/00 (2006.01), A61K 9/06 (2006.01), A61K 9/08 (2006.01), A61K 9/10 (2006.01), A61K 9/14 (2006.01)

(54) PREPARAÇÕES E COMPOSIÇÕES QUE COMPREENDEM PREPARAÇÕES DE COMBINAÇÃO DE POLÍMEROS

(71) SURGE THERAPEUTICS, INC. (US)

(72) MICHAEL SOLOMON GOLDBERG; PAUL ADAM KONOWICZ; IVY XIAOYU CHEN

(85) 05/01/2023

(86) PCT US2021/042110 de 17/07/2021

(87) WO 2022/016129 de 20/01/2022

(21) BR 11 2023 000197-8 A2

Código 1.3 - Notificação - Fase Nacional - PCT

(22) 08/07/2021

(30) 10/07/2020 FR FR2007363

(51) G06Q 30/06 (2023.01), G06Q 20/40 (2012.01), G01S 1/04 (2006.01), G01S 11/06 (2006.01), H04W 4/02 (2018.01)

(54) MÉTODO DE COMUNICAÇÃO SEM FIOS

(71) CARREFOUR SA (FR)

(72) EMMANUEL LECOCQ; FRANK AUFAURE; DAPHNE VERMOREL;

MATHILDE JACQUET; RAPHAEL KATZ; WILLIAM DORIAT; DANAI

FOURNIER; MAEL RIVAL; PIERRE LANSADE; RADOUANE KARRA; HAFS

BENNACER; ABDERRAZAK TALBI; BENALY ISSOUF; SOUFIANE

CHEKRAOUI; ZAKARIAE EL MERZOUKI; AMINE KAROUI

(85) 05/01/2023

(86) PCT FR2021/000071 de 08/07/2021

(87) WO 2022/008806 de 13/01/2022

(21) BR 11 2023 000205-2 A2

Código 1.3 - Notificação - Fase Nacional - PCT

(22) 08/07/2021

(30) 08/07/2020 US 63/049,423; 19/01/2021 US 63/139,269

(51) A01N 37/34 (2006.01), A01N 43/56 (2006.01), A01N 43/653 (2006.01), A01N 47/04 (2006.01), A01P 3/00 (2006.01)

(54) MISTURAS FUNGICIDAS

(71) ADAMA MAKHTESHIM LTD. (IL)

(72) MATTEO CERNUSCHI; YOAV AVIDOR; ALEXANDRA ROSENMUND

(85) 05/01/2023

(86) PCT IB2021/056162 de 08/07/2021

(87) WO 2022/009154 de 13/01/2022

(21) BR 11 2023 000442-0 A2

Código 1.3 - Notificação - Fase Nacional - PCT

(22) 09/07/2021

(30) 10/07/2020 US 62/705,673

(51) G01V 3/32 (2006.01), G01N 24/08 (2006.01), G01R 33/44 (2006.01), E21B 47/12 (2012.01), E21B 44/02 (2006.01)

(54) DETECÇÃO DE MOVIMENTO DURANTE PERFURAÇÃO

(71) SCHLUMBERGER TECHNOLOGY B.V. (NL)

(72) SHIN UTSUZAWA; NICHOLAS HEATON; ALBINA RISHATOVNA MUTINA;

MARTIN HURLIMANN

(85) 10/01/2023

(86) PCT US2021/041041 de 09/07/2021

(87) WO 2022/011228 de 13/01/2022

(21) BR 11 2023 000642-2 A2	Código 1.3 - Notificação - Fase Nacional - PCT (22) 13/07/2021 (30) 13/07/2020 US 63/051,263; 30/09/2020 US 63/085,571 (51) A61J 1/05 (2006.01), A61B 10/00 (2006.01), B01L 3/00 (2006.01), B01L 3/14 (2006.01), B65D 51/24 (2006.01), C12M 1/28 (2006.01), G01N 1/00 (2006.01) (54) ZARAGATOA DE NARINAS ANTERIORES E USOS DA MESMA (71) PRESIDENT AND FELLOWS OF HARVARD COLLEGE (US) (72) MICHAEL SPRINGER; RICHARD NOVAK (85) 12/01/2023 (86) PCT US2021/041429 de 13/07/2021 (87) WO 2022/015731 de 20/01/2022
(21) BR 11 2023 000648-1 A2	Código 1.3 - Notificação - Fase Nacional - PCT (22) 14/07/2021 (30) 14/07/2020 US 62/705,759; 04/03/2021 US 63/200,399 (51) G01N 33/68 (2006.01) (54) ENSAIO À BASE DE SANGUE PARA DETECTAR TAUOPATIA OU DOENÇA AMILOIDOGÊNICA (71) JANSSEN PHARMACEUTICA NV (BE) (72) HARTMUTH C. KOLB; GALLEN TRIANA-BALTZER; ZIAD SAAD (85) 12/01/2023 (86) PCT EP2021/069595 de 14/07/2021 (87) WO 2022/013286 de 20/01/2022
(21) BR 11 2023 000654-6 A2	Código 1.3 - Notificação - Fase Nacional - PCT (22) 13/07/2021 (30) 13/07/2020 CN 202010669088.1; 27/10/2020 CN 202011163505.1 (51) C07D 471/04 (2006.01), A61K 31/5377 (2006.01), A61P 35/00 (2006.01) (54) COMPOSTO DE PIRAZOLOPIRIMIDINA USADO COMO INIBIDOR DE ATR QUINASE (71) BEIJING TIDE PHARMACEUTICAL CO., LTD. (CN) (72) CHEUNG LING CHENG; YANPING ZHAO; HONGJUN WANG; BIN LIU; WEITING ZHONG; HUIFEN XU; CHUANGCHUANG HUANG; JING LI; WEINA LIU (85) 12/01/2023 (86) PCT CN2021/105867 de 13/07/2021 (87) WO 2022/012484 de 20/01/2022
(21) BR 11 2023 000669-4 A2	Código 1.3 - Notificação - Fase Nacional - PCT (22) 15/07/2021 (30) 16/07/2020 US 63/052,646; 11/12/2020 US 63/124,176; 29/04/2021 US 63/181,720

(51) A61K 31/573 (2006.01), A61K 47/10 (2017.01), A61P 27/02 (2006.01), A61P 27/04 (2006.01)
 (54) INSERTO OCULAR CONTENDO UM GLICOCORTICOIDE
 (71) OCULAR THERAPEUTIX, INC. (US)
 (72) CHARLES D. BLIZZARD; ANKITA DESAI; MICHAEL GOLDSTEIN
 (85) 13/01/2023
 (86) PCT US2021/041761 de 15/07/2021
 (87) WO 2022/015940 de 20/01/2022

(21) BR 11 2023 000673-2 A2

Código 1.3 - Notificação - Fase Nacional - PCT
 (22) 13/07/2021
 (30) 13/07/2020 US 63/051,198
 (51) G01N 21/27 (2006.01), B01L 3/00 (2006.01), G01N 21/64 (2006.01), G01N 33/487 (2006.01), G01N 33/533 (2006.01)
 (54) DISPOSITIVO DE CALIBRAÇÃO DE FLUORÔMETRO, SISTEMA PARA CALIBRAR UM FLUORÔMETRO E MÉTODO PARA CALIBRAR UM FLUORÔMETRO
 (71) BUCKMAN LABORATORIES INTERNATIONAL, INC (US)
 (72) KE QIU; SHUNONG YANG; DANIEL PAIK; XIN GAO; DIMITRI KOUZNETSOV; THOMAS MCNEEL; MICHAEL WILLER
 (85) 13/01/2023
 (86) PCT US2021/041483 de 13/07/2021
 (87) WO 2022/015763 de 20/01/2022

(21) BR 11 2023 000675-9 A2

Código 1.3 - Notificação - Fase Nacional - PCT
 (22) 13/07/2021
 (30) 13/07/2020 US 63/051,320
 (51) A61K 31/4166 (2006.01), A61K 31/4184 (2006.01), A61K 31/4355 (2006.01)
 (54) TERAPIA DE COMBINAÇÃO PARA TRATAMENTO DE CRESCIMENTO CELULAR ANORMAL
 (71) VERASTEM, INC. (US)
 (72) SILVIA COMA; JONATHAN A. PACHTER
 (85) 13/01/2023
 (86) PCT US2021/041439 de 13/07/2021
 (87) WO 2022/015736 de 20/01/2022

(21) BR 11 2023 000677-5 A2

Código 1.3 - Notificação - Fase Nacional - PCT
 (22) 09/07/2021
 (30) 14/07/2020 EP 20185705.9; 29/01/2021 EP 21154205.5
 (51) A61M 15/00 (2006.01), B65D 83/00 (2006.01), G07F 7/06 (2006.01), G07F 13/10 (2006.01), A61M 15/08 (2006.01), A61M 16/06 (2006.01), A61M 11/00 (2006.01), G07F 13/08 (2006.01), G07F 13/02 (2006.01), G07F 17/00 (2006.01), G16H 20/13 (2018.01)

(54) APARELHO E MÉTODO DE ADMINISTRAÇÃO DE VACINAS
 (71) STAMFORD DEVICES LIMITED (IE)
 (72) JOHN POWER; RONAN MACLOUGHLIN; MICHEAL CASEY; CONOR DUFFY; AIDAN DUFFY
 (85) 13/01/2023
 (86) PCT EP2021/069137 de 09/07/2021
 (87) WO 2022/013088 de 20/01/2022

(21) BR 11 2023 000678-3 A2

Código 1.3 - Notificação - Fase Nacional - PCT
 (22) 27/06/2021
 (30) 14/07/2020 US 16/928,352
 (51) F01K 3/12 (2006.01), F28D 20/00 (2006.01)
 (54) BOMBA DE CALOR DE MÚLTIPLAS TEMPERATURAS PARA ARMAZENAMENTO DE ENERGIA TÉRMICA
 (71) PHOTON VAULT LLC (US)
 (72) KENTWELL LEE MCCORMICK
 (85) 13/01/2023
 (86) PCT US2021/039287 de 27/06/2021
 (87) WO 2022/015489 de 20/01/2022

(21) BR 11 2023 000682-1 A2

Código 1.3 - Notificação - Fase Nacional - PCT
 (22) 15/07/2021
 (30) 17/07/2020 US 63/053,264; 14/08/2020 US 16/994,125
 (51) C25B 9/60 (2021.01), C25B 1/46 (2006.01), C25B 9/13 (2021.01), C25B 9/73 (2021.01)
 (54) PORTADOR DE CORRENTE ELETRICAMENTE CONDUTORA COMBINADA, CÂMARA DE CIRCULAÇÃO E QUADRO DE SUPORTE RÍGIDO PARA USO EM UMA CÉLULA ELETROQUÍMICA OU UMA MONTAGEM DE MÚLTIPLAS CÉLULAS ELETROQUÍMICAS PARA UM APARELHO DE ELETROLISADOR DE PRENSA DE FILTRO UNIPOLAR
 (71) KEY DH IP INC./IP STRATÉGIQUES DH, INC (CA)
 (72) STUART, ANDREW T. B.; LACHANCE, RAYNALD G.; STUART, EDWARD D. B.; STUART, SAMANTHA E. L.; SPAL, JAIDEEP S.
 (85) 13/01/2023
 (86) PCT CA2021/050979 de 15/07/2021
 (87) WO 2022/011474 de 20/01/2022

(21) BR 11 2023 000683-0 A2

Código 1.3 - Notificação - Fase Nacional - PCT
 (22) 17/06/2021
 (30) 16/07/2020 GB 2010984.9
 (51) G06K 9/00 (2006.01)
 (54) MÉTODO IMPLEMENTADO POR COMPUTADOR PARA AVALIAR O CRESCIMENTO DE CRESCIMENTOS GERMINATIVOS A PARTIR DE UNIDADES GERMINATIVAS

(71) CRODA INTERNATIONAL PLC (GB)
 (72) FRANCESCA MAGNABOSCO; ALEXANDER VYACHESLAVOVICH SEMENOV; CARLOS EDUARDO OLIVEIRA DA SILVA
 (85) 13/01/2023
 (86) PCT EP2021/066495 de 17/06/2021
 (87) WO 2022/012854 de 20/01/2022

(21) BR 11 2023 000688-0 A2

Código 1.3 - Notificação - Fase Nacional - PCT
 (22) 09/07/2021
 (30) 14/07/2020 GB 2010845.2
 (51) F16L 55/10 (2006.01), F16F 1/02 (2006.01), F16K 1/12 (2006.01)
 (54) VÁLVULA DE EXTREMIDADE DE MANGUEIRA E MÉTODO PARA ENVELOPAR A MOLA DE UMA VÁLVULA DE EXTREMIDADE DE MANGUEIRA
 (71) TECHFLOW MARINE LIMITED (GB)
 (72) COLIN BILCLOUGH; COLIN RUTHERFORD; JAMES STRAKER
 (85) 13/01/2023
 (86) PCT GB2021/051758 de 09/07/2021
 (87) WO 2022/013529 de 20/01/2022

(21) BR 11 2023 000692-9 A2

Código 1.3 - Notificação - Fase Nacional - PCT
 (22) 23/09/2020
 (30) 15/07/2020 CN 202010681109.1
 (51) H02M 1/12 (2006.01), H02M 7/5387 (2007.01), H02M 1/44 (2007.01)
 (54) INVERSOR TRIFÁSICO E MÉTODO DE CONTROLE PARA O MESMO
 (71) ALTENERGY POWER SYSTEM INC. (CN)
 (72) JIAN WU; BIAOJIE QI; YONGCHUN YANG; YUHAO LUO
 (85) 13/01/2023
 (86) PCT CN2020/117032 de 23/09/2020
 (87) WO 2022/011833 de 20/01/2022

(21) BR 11 2023 000693-7 A2

Código 1.3 - Notificação - Fase Nacional - PCT
 (22) 14/07/2021
 (30) 15/07/2020 DE 10 2020 118 720.3
 (51) B30B 9/24 (2006.01), B30B 15/34 (2006.01), A22C 17/04 (2006.01)
 (54) DISPOSITIVO E MÉTODO PARA A SEPARAÇÃO DE MATERIAIS MISTURADOS DE DIFERENTES FLUIDEZ
 (71) NORDISCHER MASCHINENBAU RUD. BAADER GMBH + CO. KG (DE) ; LINDE GMBH (DE)
 (72) ANDREAS TOBEY; PIA MEINLSCHMIDT; JOACHIM HÄRTLEIN; MICHAEL FUCHS; FRIEDEMANN HANF; LASZLO DOLEZSAJ
 (85) 13/01/2023
 (86) PCT EP2021/069645 de 14/07/2021

(87) WO 2022/013305 de 20/01/2022

(21) BR 11 2023 000696-1 A2 Código 1.3 - Notificação - Fase Nacional - PCT
(22) 16/07/2021
(30) 16/07/2020 US 63/052,625; 19/04/2021 US 63/176,722
(51) A61N 5/06 (2006.01), A61F 9/007 (2006.01), A61N 7/00 (2006.01), A61N 5/04 (2006.01), A61N 5/067 (2006.01), A61L 2/00 (2006.01)
(54) DISPOSITIVOS DE RADIAÇÃO UV E MÉTODOS DE USO DOS MESMOS
(71) PHOTON THERAPEUTICS LTD. (GB)
(72) SUNIL SHAH; SIMON DEAN
(85) 13/01/2023
(86) PCT EP2021/070000 de 16/07/2021
(87) WO 2022/013435 de 20/01/2022

(21) BR 11 2023 000995-2 A2 Código 1.3 - Notificação - Fase Nacional - PCT
(22) 25/06/2021
(30) 31/07/2020 EP 20382711.8
(51) H04W 12/08 (2021.01), H04L 29/06 (2006.01)
(54) MÉTODO PARA LIDAR COM UMA SOLICITAÇÃO DE SERVIÇO EM UMA REDE, PRIMEIRO NÓ DE FUNÇÃO DE REDE, SISTEMA, PROGRAMA DE COMPUTADOR, E, PRODUTO DE PROGRAMA DE COMPUTADOR
(71) TELEFONAKTIEBOLAGET LM ERICSSON (PUBL) (SE)
(72) MARIA CRUZ BARTOLOME RODRIGO; MAGNUS HALLENSTAL
(85) 18/01/2023
(86) PCT EP2021/067551 de 25/06/2021
(87) WO 2022/022912 de 03/02/2022

(21) BR 11 2023 001045-4 A2 Código 1.3 - Notificação - Fase Nacional - PCT
(22) 19/07/2021
(30) 20/07/2020 US 63/053,899
(51) G01N 33/68 (2006.01)
(54) MÉTODOS PARA CLIVAR UM ANTICORPO E ANALISAR A SEQUÊNCIA DE UM ANTICORPO, COMPOSIÇÃO E KIT PARA DIGESTÃO DE UMA PROTEÍNA
(71) GENENTECH, INC. (US) ; UNIVERSITEIT UTRECHT HOLDING B.V. (NL)
(72) WENDY NOEL SANDOVAL; TOMISLAV CAVAL; ALBERT J.R. HECK; ELIZABETH SARA HECHT
(85) 19/01/2023
(86) PCT US2021/042164 de 19/07/2021
(87) WO 2022/020232 de 27/01/2022

(21) BR 11 2023 001814-5 A2 Código 1.3 - Notificação - Fase Nacional - PCT
(22) 30/07/2021

(30) 31/07/2020 US 62/706,091; 14/08/2020 US 62/706,410
(51) C12N 5/10 (2006.01), C12N 15/09 (2006.01), A61D 19/04 (2006.01), C12N 15/90 (2006.01), C12Q 1/6876 (2018.01)
(54) MÉTODO PARA PRODUIR UM EMBRIÃO QUIMÉRICO NÃO HUMANO, EMBRIÃO QUIMÉRICO NÃO HUMANO, MÉTODO PARA PRODUIR UM ANIMAL QUIMÉRICO NÃO HUMANO, ANIMAL QUIMÉRICO NÃO HUMANO E ANIMAL QUIMÉRICO
(71) UNIVERSITY OF MARYLAND, COLLEGE PARK (US)
(72) BHANU PRAKASH TELUGU; KI-EUN PARK; CHI-HUN PARK
(85) 31/01/2023
(86) PCT US2021/043921 de 30/07/2021
(87) WO 2022/026843 de 03/02/2022

(21) BR 11 2023 001831-5 A2

Código 1.3 - Notificação - Fase Nacional - PCT
(22) 26/07/2022
(30) 23/09/2021 US 17/483,182
(51) H04L 41/0681 (2022.01), H04L 67/02 (2022.01), H04L 67/306 (2022.01)
(54) MÉTODO, MEIO LEGÍVEL POR COMPUTADOR NÃO TRANSITÓRIO E SISTEMA COMPUTACIONAL DE SERVIDOR
(71) ZENDESK INC. (US)
(72) SANJEEV KUMAR BISWAS; NGUYEN TRUONG KHANH; ANG YI HONG; SANJAYKRISHNAN KUMAR; ARPAN NAGDEVE
(85) 31/01/2023
(86) PCT US2022/038388 de 26/07/2022
(87) WO 2023/048817 de 30/03/2023

(21) BR 11 2023 001957-5 A2

Código 1.3 - Notificação - Fase Nacional - PCT
(22) 05/08/2021
(30) 05/08/2020 US 63/061,676; 04/09/2020 US 63/074,779
(51) C12N 15/113 (2010.01)
(54) COMPOSIÇÕES E MÉTODOS PARA INIBIR EXPRESSÃO DE LPA
(71) DICERNA PHARMACEUTICALS, INC. (US)
(72) BOB DALE BROWN; HENRYK T. DUDEK; MARC ABRAMS; WEN HAN; ANTON TURANOV
(85) 02/02/2023
(86) PCT US2021/071109 de 05/08/2021
(87) WO 2022/032288 de 10/02/2022

(21) BR 11 2023 002080-8 A2

Código 1.3 - Notificação - Fase Nacional - PCT
(22) 04/08/2021
(30) 04/08/2020 CN 202010772542.6; 05/03/2021 CN 202110244977.8; 02/04/2021 CN 202110361502.7
(51) C12N 15/113 (2010.01), A61K 31/713 (2006.01), A61K 48/00 (2006.01)
(54) SIRNA MODIFICADO COM ATIVIDADE FORA DO ALVO REDUZIDA

(71) TUOJIE BIOTECH (SHANGHAI) CO., LTD. (CN)

(72) JINYU HUANG; MIN LUO; KE YIN

(85) 03/02/2023

(86) PCT CN2021/110509 de 04/08/2021

(87) WO 2022/028462 de 10/02/2022

(21) BR 11 2023 002093-0 A2

Código 1.3 - Notificação - Fase Nacional - PCT

(22) 05/08/2021

(30) 05/08/2020 US 63/061,315; 23/12/2020 US 63/129,852

(51) C07K 16/28 (2006.01), G01N 33/574 (2006.01), A61K 39/395 (2006.01)

(54) TRATAMENTO DE DOENÇAS RELACIONADAS À DISFUNÇÃO DO RECEPTOR DO FATOR ESTIMULADOR DE COLÔNIAS 1 USANDO AGONISTAS DE TREM2

(71) VIGIL NEUROSCIENCE, INC. (US)

(72) MATTHEW BRENNAN; JUDITH DUNN; RICHARD FISHER; BERKLEY A. LYNCH; STEVEN ROBINETTE

(85) 03/02/2023

(86) PCT US2021/071115 de 05/08/2021

(87) WO 2022/032293 de 10/02/2022

(21) BR 11 2023 002116-2 A2

Código 1.3 - Notificação - Fase Nacional - PCT

(22) 05/08/2021

(30) 05/08/2020 US 63/061,510

(51) C07K 16/28 (2006.01), A61P 35/00 (2006.01), C07K 14/705 (2006.01)

(54) PROTEÍNAS QUE SE LIGAM A NKG2D, CD16 E EGFR

(71) DRAGONFLY THERAPEUTICS, INC. (US)

(72) ANN F. CHEUNG; STACEY V. DRABIC; ASYA GRINBERG; ZONG SEAN JUO; KATIA LIHARSKA; CHRISTOPHER RYAN MORGAN; NICOLAI WAGTMANN

(85) 03/02/2023

(86) PCT US2021/044737 de 05/08/2021

(87) WO 2022/031965 de 10/02/2022

(21) BR 11 2023 002159-6 A2

Código 1.3 - Notificação - Fase Nacional - PCT

(22) 04/08/2021

(30) 04/08/2020 IT 10202000019210

(51) C07D 215/14 (2006.01), A61P 3/00 (2006.01), A61K 31/47 (2006.01)

(54) COMPOSTO, USO DO COMPOSTO E COMPOSIÇÃO FARMACÊUTICA

(71) PRECISION BIO-THERAPEUTICS S.R.L. (IT)

(72) ANGELA ZAMPELLA; STEFANO FIORUCCI

(85) 03/02/2023

(86) PCT IB2021/057131 de 04/08/2021

(87) WO 2022/029640 de 10/02/2022

(21) BR 11 2023 002193-6 A2	Código 1.3 - Notificação - Fase Nacional - PCT (22) 05/08/2021 (30) 05/08/2020 US 63/061,491; 12/01/2021 US 63/136,514; 30/03/2021 US 63/167,883; 07/05/2021 US 63/185,901 (51) H04L 1/18 (2023.01) (54) MÉTODO IMPLEMENTADO EM UMA UNIDADE DE TRANSMISSÃO/RECEPÇÃO SEM FIO, UNIDADE DE TRANSMISSÃO/RECEPÇÃO SEM FIO, E, ESTAÇÃO-BASE (71) INTERDIGITAL PATENT HOLDINGS, INC. (US) (72) FARIS ALFARHAN; AATA EL HAMSS; FUMIHIRO HASEGAWA; PAUL MARINIER (85) 06/02/2023 (86) PCT US2021/044728 de 05/08/2021 (87) WO 2022/031962 de 10/02/2022
(21) BR 11 2023 002209-6 A2	Código 1.3 - Notificação - Fase Nacional - PCT (22) 30/07/2021 (30) 07/08/2020 IT 102020000019714 (51) C07D 413/14 (2006.01), C07D 413/08 (2006.01), C07D 417/14 (2006.01), C07D 487/04 (2006.01), C07D 487/10 (2006.01), C07D 471/10 (2006.01), A61K 31/4245 (2006.01), A61K 31/4439 (2006.01), A61K 31/41 (2006.01), A61K 31/4192 (2006.01), A61K 31/381 (2006.01), A61K 31/4035 (2006.01), A61K 31/427 (2006.01), A61K 31/496 (2006.01), A61K 31/4725 (2006.01) (54) DERIVADOS DE 2-(4-((BENZO[B]TIOFEN-3-IL)-1H-TETRAZOL-1-IL)METIL)FENIL)-5-(DIFLUOROMETIL)-1,3,4-OXADIAZOL E COMPOSTOS SIMILARES COMO INIBIDORES SELETIVOS DE HISTONA DESACETILASE 6 (HDAC6) PARA USO NO TRATAMENTO, POR EXEMPLO, DE NEUROPATIA PERIFÉRICA (71) ITALFARMACO S.P.A. (IT) (72) MATTIA MARCHINI; BARBARA VERGANI; GIOVANNI SANDRONE; ILARIA ROCCHIO; GEORGII KACHKOVSKYI; GIANLUCA CAPRINI; GIANLUCA FOSSATI; CHRISTIAN STEINKÜHLER; ANDREA STEVENAZZI (85) 06/02/2023 (86) PCT EP2021/071465 de 30/07/2021 (87) WO 2022/029041 de 10/02/2022
(21) BR 11 2023 002291-6 A2	Código 1.3 - Notificação - Fase Nacional - PCT (22) 09/08/2021 (30) 10/08/2020 EP 20290061.9 (51) F28D 7/12 (2006.01), F28D 7/16 (2006.01), F28D 21/00 (2006.01), F28F 9/22 (2006.01) (54) TROCADOR DE CALOR DE CASCO E TUBO, MÉTODO DE TROCAR CALOR E USO DE TROCADOR DE CALOR

(71) TECHNIP ENERGIES FRANCE (FR)
 (72) PETER OUD; ESMAEIL MAHMOUDI NAMARVAR
 (85) 07/02/2023
 (86) PCT EP2021/072144 de 09/08/2021
 (87) WO 2022/034013 de 17/02/2022

(21) BR 11 2023 002683-0 A2

Código 1.3 - Notificação - Fase Nacional - PCT
 (22) 14/08/2021
 (30) 14/08/2020 EP 20191220.1
 (51) C07C 67/00 (2006.01), C07C 69/716 (2006.01)
 (54) PROCESSO PARA A CONVERSÃO DE ÁLCOOL FURFURÍLICO EM UM ÉSTER DE LEVULINATO
 (71) GFBIOCHEMICALS IP ASSETS B.V. (NL)
 (72) RUDY PARTON; ARIE DE RIJKE
 (85) 14/02/2023
 (86) PCT EP2021/072657 de 14/08/2021
 (87) WO 2022/034235 de 17/02/2022

(21) BR 11 2023 002703-9 A2

Código 1.3 - Notificação - Fase Nacional - PCT
 (22) 13/08/2021
 (30) 14/08/2020 US 63/066,011
 (51) A61K 48/00 (2006.01), A61P 7/04 (2006.01), C12N 5/07 (2010.01)
 (54) MÉTODOS PARA TRATAR ANGIOEDEMA HEREDITÁRIO, PARA INDUZIR A REMISSÃO SUSTENTADA DE HAE, PARA PREVENIR ATAQUES DE ANGIOEDEMA, PARA REDUZIR O RISCO DE ATAQUES DE ANGIOEDEMAE PARA REDUZIR O RISCO DE DESENVOLVER ATAQUES DE ANGIOEDEMA, COMPOSIÇÕES FARMACÊUTICAS E KIT
 (71) ORCHARD THERAPEUTICS (EUROPE) LIMITED (GB)
 (72) JIA WOLFE; BOBBY GASPAR; ADRIEN LEMOINE; JONATHON SIMEON MARKS-BLUTH; PERVINDER SAGOO; VALENTINA PENNUCCI
 (85) 14/02/2023
 (86) PCT US2021/045881 de 13/08/2021
 (87) WO 2022/036179 de 17/02/2022

(21) BR 11 2023 002710-1 A2

Código 1.3 - Notificação - Fase Nacional - PCT
 (22) 14/09/2020
 (51) C07C 29/154 (2006.01), C07C 29/32 (2006.01), C07C 31/04 (2006.01), C07C 31/08 (2006.01), C07C 31/10 (2006.01), C07C 31/12 (2006.01)
 (54) PROCESSO PARA A PRODUÇÃO DE PROPANOL E/OU ISOBUTANOL
 (71) CHINA PETROLEUM & CHEMICAL CORPORATION (CN) ; UOP LLC (US)
 (72) RICHARD LONG; TIAN RUAN
 (85) 14/02/2023
 (86) PCT US2020/050685 de 14/09/2020

(87) WO 2022/055509 de 17/03/2022

(21) BR 11 2023 002818-3 A2 Código 1.3 - Notificação - Fase Nacional - PCT
(22) 19/08/2021
(30) 19/08/2020 US 63/067.633
(51) C12N 15/82 (2006.01), C12N 9/00 (2006.01), C12N 15/52 (2006.01)
(54) PRODUÇÃO MICROBIANA DE CANABINOIDES
(71) AMYRIS, INC. (US)
(72) VICTOR F. HOLMES; JOHN E. HUNG; IRINA A. KORYAKINA; ANDREW P. KLEIN; YI XIONG; WILLIAM E. DRAPER; HAILLEY S. WARBINGTON
(85) 15/02/2023
(86) PCT US2021/046780 de 19/08/2021
(87) WO 2022/040475 de 24/02/2022

(21) BR 11 2023 002855-8 A2 Código 1.3 - Notificação - Fase Nacional - PCT
(22) 25/08/2021
(30) 25/08/2020 CN 202010862995.8
(51) A61K 47/64 (2017.01), A61K 47/62 (2017.01), A61P 35/00 (2006.01), C08G 69/10 (2006.01), A61K 47/60 (2017.01), A61K 31/13 (2006.01), A61K 31/195 (2006.01)
(54) MACROMOLÉCULA CARREGADA COM FÁRMACO E MÉTODO DE PREPARAÇÃO PARA A MESMA
(71) SHANGHAI SENHUI MEDICINE CO., LTD. (CN) ; SHANGHAI SHENGDI PHARMACEUTICAL CO., LTD. (CN) ; JIANGSU HENGRUI PHARMACEUTICALS CO., LTD. (CN)
(72) JIAN HUANG; LINGJIAN ZHU; ZHONGJUN GUAN; SHAONAN LIANG; WENMING REN; CHENG LIAO
(85) 15/02/2023
(86) PCT CN2021/114474 de 25/08/2021
(87) WO 2022/042583 de 03/03/2022

(21) BR 11 2023 002859-0 A2 Código 1.3 - Notificação - Fase Nacional - PCT
(22) 13/08/2021
(30) 17/08/2020 IT 102020000020212; 27/01/2021 IT 102021000001586; 13/04/2021 IT 102021000009233
(51) C07C 229/10 (2006.01), C07D 209/20 (2006.01), A61K 8/41 (2006.01), A61Q 5/12 (2006.01), C07C 229/12 (2006.01), C07C 229/36 (2006.01), C07C 323/58 (2006.01), C11D 1/62 (2006.01)
(54) SAL DE AMÔNIO QUATERNÁRIO, COMPOSIÇÃO E COMPOSIÇÃO COSMÉTICA
(71) GREENGREDIENTS S.R.L. (IT)
(72) GUIDO BREGAGLIO
(85) 15/02/2023
(86) PCT IB2021/057481 de 13/08/2021

(87) WO 2022/038477 de 24/02/2022

(21) BR 11 2023 002863-9 A2 Código 1.3 - Notificação - Fase Nacional - PCT
(22) 19/08/2021
(30) 19/08/2020 DE 20 2020 104 797.3
(51) B01D 19/00 (2006.01), C02F 1/20 (2023.01), B01F 1/00 (2006.01)
(54) SEPARADOR DE FASES E UM CONJUNTO E MÉTODO
COMPREENDENDO O MESMO
(71) AQUESTIA LTD. (IL)
(72) BERND HUSEMANN
(85) 15/02/2023
(86) PCT IL2021/051012 de 19/08/2021
(87) WO 2022/038610 de 24/02/2022

(21) BR 11 2023 002904-0 A2 Código 1.3 - Notificação - Fase Nacional - PCT
(22) 26/08/2021
(30) 26/08/2020 US 63/070,639
(51) A61K 48/00 (2006.01), A61P 25/28 (2006.01), A61K 38/18 (2006.01), C07K 14/475 (2006.01)
(54) VÍRUS ADENOASSOCIADO RECOMBINANTE PARA TRATAR
NEURODEGENERAÇÃO COM INÍCIO NA IDADE ADULTA ASSOCIADA A GRN
(71) THE TRUSTEES OF THE UNIVERSITY OF PENNSYLVANIA (US)
(72) JAMES M. WILSON; CHRISTIAN HINDERER; NIMROD MILLER
(85) 16/02/2023
(86) PCT US2021/047686 de 26/08/2021
(87) WO 2022/046988 de 03/03/2022

(21) BR 11 2023 002926-0 A2 Código 1.3 - Notificação - Fase Nacional - PCT
(22) 26/08/2021
(30) 26/08/2020 US 63/070,718
(51) A61K 31/137 (2006.01), A61K 31/46 (2006.01), A61K 31/5383 (2006.01)
(54) AGENTES TERAPÊUTICOS INALÁVEIS
(71) CILA THERAPEUTIC INC. (US)
(72) SAFIA RIZVI; DENNIS UNDERWOOD
(85) 16/02/2023
(86) PCT US2021/047774 de 26/08/2021
(87) WO 2022/047047 de 03/03/2022

(21) BR 11 2023 002928-7 A2 Código 1.3 - Notificação - Fase Nacional - PCT
(22) 20/08/2021
(30) 20/08/2020 US 63/068,081
(51) B01D 61/38 (2006.01), B01D 53/22 (2006.01), B01D 69/10 (2006.01),
B01D 71/02 (2006.01)

(54) MEMBRANAS DE FASE DUPLA MELHORADA PARA SEPARAR CARBONO DE GASES DE ALIMENTAÇÃO QUE CONTÊM CARBONO E MÉTODOS DE SEPARAÇÃO COM O USO DAS MESMAS

(71) LUNA INNOVATIONS INCORPORATED (US)

(72) MATTHEW MERRILL; JESSE KELLY

(85) 16/02/2023

(86) PCT US2021/046842 de 20/08/2021

(87) WO 2022/040500 de 24/02/2022

(21) BR 11 2023 002932-5 A2

Código 1.3 - Notificação - Fase Nacional - PCT

(22) 17/08/2021

(30) 17/08/2020 US 63/066,740; 18/08/2020 US 16/996,740

(51) A61K 9/00 (2006.01), A61K 31/14 (2006.01), A61K 39/00 (2006.01), A61K 39/12 (2006.01), A61P 37/04 (2006.01), C07K 14/005 (2006.01)

(54) VETORES DE ADENOVÍRUS E MÉTODOS PARA USO DE VETORES DE ADENOVÍRUS

(71) MAYO FOUNDATION FOR MEDICAL EDUCATION AND RESEARCH (US)

(72) MICHAEL A. BARRY

(85) 16/02/2023

(86) PCT US2021/046333 de 17/08/2021

(87) WO 2022/040204 de 24/02/2022

(21) BR 11 2023 002936-8 A2

Código 1.3 - Notificação - Fase Nacional - PCT

(22) 29/07/2021

(30) 20/08/2020 US 16/998,353; 20/08/2020 US 16/998,375

(51) G01S 5/00 (2006.01), H04W 4/02 (2018.01)

(54) SISTEMA PARA ESTIMATIVA DE LOCALIZAÇÃO PRECISA DE EMBARCAÇÃO AQUÁTICA

(71) I911 INTERNATIONAL, INC. (US)

(72) CHRISTOPHER RYAN BENNETT

(85) 16/02/2023

(86) PCT US2021/043696 de 29/07/2021

(87) WO 2022/039901 de 24/02/2022

(21) BR 11 2023 002939-2 A2

Código 1.3 - Notificação - Fase Nacional - PCT

(22) 17/08/2021

(30) 18/08/2020 US 63/067,062

(51) C07D 205/04 (2006.01), C07D 401/14 (2006.01)

(54) PROCESSO E INTERMEDIÁRIOS PARA PREPARAR UM INIBIDOR DE JAK1

(71) INCYTE CORPORATION (US)

(72) JIACHENG ZHOU; SHILI CHEN; PINGLI LIU; DAVID J. MELONI; YONGCHUN PAN; NAIJING SU; MICHAEL XIA

(85) 16/02/2023

(86) PCT US2021/046286 de 17/08/2021

(87) WO 2022/040172 de 24/02/2022

(21) BR 11 2023 002952-0 A2

Código 1.3 - Notificação - Fase Nacional - PCT

(22) 09/08/2021

(30) 20/08/2020 US 16/998,428

(51) G01S 19/45 (2010.01), H04B 7/185 (2006.01), G08G 3/00 (2006.01), B63B 49/00 (2006.01)

(54) SISTEMA PARA RASTREAMENTO PERFEITO DE EMBARCAÇÃO AQUÁTICA USANDO SATÉLITE E DADOS MÓVEIS

(71) I911 INTERNATIONAL, INC. (US)

(72) CHRISTOPHER RYAN BENNETT

(85) 16/02/2023

(86) PCT US2021/045241 de 09/08/2021

(87) WO 2022/039961 de 24/02/2022

(21) BR 11 2023 003007-2 A2

Código 1.3 - Notificação - Fase Nacional - PCT

(22) 21/08/2021

(30) 21/08/2020 US 63/068,858; 20/08/2021 US 17/408,084

(51) H04N 7/18 (2006.01), G06K 9/00 (2006.01), G06T 7/20 (2017.01), G06T 7/13 (2017.01)

(54) DETECÇÃO DE QUASE ACIDENTE BASEADA EM NÓ

(71) UBICQUIA IQ LLC (US)

(72) MORNÉ NESER; SAMUEL LEONARD HOLDEN; SÉBASTIEN MAGNAN

(85) 16/02/2023

(86) PCT US2021/047031 de 21/08/2021

(87) WO 2022/040610 de 24/02/2022

(21) BR 11 2023 003009-9 A2

Código 1.3 - Notificação - Fase Nacional - PCT

(22) 25/08/2021

(30) 25/08/2020 US 63/070,134; 16/09/2020 US 63/079,421; 11/01/2021 US 63/136,117

(51) A61K 39/295 (2006.01), A61K 39/245 (2006.01), A61P 31/22 (2006.01), A61K 31/7115 (2006.01), C07K 14/045 (2006.01), C12N 7/00 (2006.01), A61K 9/51 (2006.01)

(54) VACINA DE CITOMEGALOVÍRUS HUMANO

(71) MODERNATX, INC. (US)

(72) JOHN F. KRAMARCZYK; KIMBERLY HASSETT; SHINU JOHN; PHIL WHITE; ANDREA CARFI

(85) 16/02/2023

(86) PCT US2021/047541 de 25/08/2021

(87) WO 2022/046898 de 03/03/2022

(21) BR 11 2023 003036-6 A2	Código 1.3 - Notificação - Fase Nacional - PCT (22) 18/08/2021 (30) 19/08/2020 US 63/067,629 (51) C07K 14/725 (2006.01), A61K 39/00 (2006.01), C07K 14/705 (2006.01), C07K 14/735 (2006.01), C07K 16/00 (2006.01) (54) REGIÃO FC MODIFICADA DE OCORRÊNCIA NÃO NATURAL HUMANA DE IGG ESPECIFICAMENTE LIGANDO-SE A RECEPTOR DE FC MODIFICADO DE OCORRÊNCIA NÃO NATURAL (71) ASTELLAS PHARMA INC. (JP) (72) RYUICHI MORIYA; HIROKI SHIRAI; SHINJI SOGA; NAOKO SHIMADA; DAVID WILLIAM RUSSELL (85) 17/02/2023 (86) PCT IB2021/000556 de 18/08/2021 (87) WO 2022/038411 de 24/02/2022
(21) BR 11 2023 003037-4 A2	Código 1.3 - Notificação - Fase Nacional - PCT (22) 17/08/2021 (30) 17/08/2020 EP 20191314.2 (51) C08F 216/06 (2006.01), C09B 67/02 (2006.01), E21C 41/26 (2006.01), C08J 5/18 (2006.01) (54) RECIPIENTE SOLÚVEL EM ÁGUA CONTENDO CORANTE E MÉTODO PARA A PRODUÇÃO DE UMA SOLUÇÃO DE CIANETO DE METAL ALCALINO TINGIDA E AQUOSA. (71) CYPLUS GMBH (DE) (72) TORSTEN SILL; BERND SCHMIDT; LENA MEGATIF; BERND SCHUMACHER; MURILLO VILLELA FILHO (85) 17/02/2023 (86) PCT EP2021/072800 de 17/08/2021 (87) WO 2022/038118 de 24/02/2022
(21) BR 11 2023 003410-8 A2	Código 1.3 - Notificação - Fase Nacional - PCT (22) 15/10/2021 (30) 16/10/2020 GB 2016426.5 (51) G01N 21/25 (2006.01), G01N 21/552 (2014.01), G01N 35/00 (2006.01) (54) SISTEMA E MÉTODO DE ESPECTROSCOPIA DE INFRAVERMELHO CONTÍNUA (71) DXCOVER LIMITED (GB) (72) MATTHEW J BAKER; MARK HEGARTY; HOLLY JEAN BUTLER (85) 24/02/2023 (86) PCT GB2021/052673 de 15/10/2021 (87) WO 2022/079443 de 21/04/2022
(21) BR 11 2023 003668-2 A2	Código 1.3 - Notificação - Fase Nacional - PCT (22) 13/10/2021

(30) 17/10/2020 IN 202021045240; 20/01/2021 IN 202121002837
 (51) C07K 14/605 (2006.01), A61K 38/26 (2006.01), A61P 3/04 (2006.01), A61P 3/06 (2006.01), A61P 3/10 (2006.01)
 (54) AGONISTAS DUPLOS DE GLP-1/GIP
 (71) SUN PHARMACEUTICAL INDUSTRIES LIMITED (IN)
 (72) RAJAMANNAR THENNATI; VINOD SAMPATRAO BURADE;
 MUTHUKUMARAN NATARAJAN; DHIREN RAMESHCHANDRA JOSHI;
 MANISH HARENDRAPRASAD GANDHI; CHANDULAL THAKARSHIBHAI
 JIVANI; ABHISHEK TIWARI; KRUNAL HARISHBHAI SONI
 (85) 27/02/2023
 (86) PCT IB2021/059420 de 13/10/2021
 (87) WO 2022/079639 de 21/04/2022

(21) BR 11 2023 004012-4 A2

Código 1.3 - Notificação - Fase Nacional - PCT
 (22) 24/09/2021
 (30) 02/10/2020 US 63/087,095
 (51) A61K 31/713 (2006.01), A61K 38/02 (2006.01), A61K 39/395 (2006.01),
 C12N 15/11 (2006.01)
 (54) MÉTODOS PARA REDUZIR A EXPRESSÃO DE APOCIII
 (71) IONIS PHARMACEUTICALS, INC. (US)
 (72) SOTIRIOS TSIMIKAS; VERONICA J. ALEXANDER; STANLEY T.
 CROOKE; RICHARD S. GEARY; BRETT P. MONIA
 (85) 03/03/2023
 (86) PCT US2021/052001 de 24/09/2021
 (87) WO 2022/072244 de 07/04/2022

(21) BR 11 2023 004020-5 A2

Código 1.3 - Notificação - Fase Nacional - PCT
 (22) 04/10/2021
 (30) 05/10/2020 US 63/087,668; 04/11/2020 US 63/109,719; 01/02/2021 US
 63/144,048; 08/03/2021 US 63/157,922; 31/08/2021 EP 21315151.7
 (51) A61P 11/06 (2006.01), C07K 16/28 (2006.01)
 (54) MÉTODOS PARA TRATAMENTO DE ASMA EM INDIVÍDUOS
 PEDIÁTRICOS ATRAVÉS DA ADMINISTRAÇÃO DE UM ANTAGONISTA DE
 IL-4R
 (71) SANOFI BIOTECHNOLOGY (FR) ; REGENERON PHARMACEUTICALS,
 INC. (US)
 (72) CHRISTINE XU; BOLANLE AKINLADE; NIKHIL AMIN; MARCELLA
 RUDDY
 (85) 03/03/2023
 (86) PCT US2021/053328 de 04/10/2021
 (87) WO 2022/076289 de 14/04/2022

(21) BR 11 2023 004774-9 A2

Código 1.3 - Notificação - Fase Nacional - PCT
 (22) 11/10/2021

(30) 13/10/2020 EP 20201550.9
(51) C07D 413/04 (2006.01), A61K 31/42 (2006.01), A61P 25/18 (2006.01)
(54) PROCESSO DE RETRABALHO
(71) BOEHRINGER INGELHEIM INTERNATIONAL GMBH (DE)
(72) KATRIN BAER; ALBERT JOSEF BARTA; GISELA BODENBACH; JOE JU GAO; JULIA REGINA GRIMM; FREDRIK LARS NORDSTROM; MICHAEL WIESE; BING-SHIOU YANG; MANABU NAKATANI; MASASHI ADACHI; KENJI EGUSA; ROMAN CHRISTIAN MESSERSCHMID; DANIELA MARIA SCHROEDER
(85) 14/03/2023
(86) PCT EP2021/077985 de 11/10/2021
(87) WO 2022/078927 de 21/04/2022

(21) BR 11 2023 004871-0 A2 Código 1.3 - Notificação - Fase Nacional - PCT
(22) 04/10/2021
(30) 02/10/2020 US 63/086,915
(51) C07K 1/22 (2006.01), C07K 16/08 (2006.01)
(54) MÉTODOS PARA REDUZIR O CONTEÚDO DE PROTEÍNAS DAS CÉLULAS HOSPEDEIRAS EM PROCESSOS DE PURIFICAÇÃO DE PROTEÍNAS
(71) ELI LILLY AND COMPANY (US)
(72) BRIAN DAVID BOWES; LARA ELLEN KREBS
(85) 15/03/2023
(86) PCT US2021/053318 de 04/10/2021
(87) WO 2022/072919 de 07/04/2022

(21) BR 11 2023 004897-4 A2 Código 1.3 - Notificação - Fase Nacional - PCT
(22) 15/10/2021
(30) 16/10/2020 DE 20 2020 105 935.1
(51) E03C 1/04 (2006.01), F16L 37/00 (2006.01)
(54) UTILIZAÇÃO DE UMA MANGUEIRA PARA CONEXÃO FLUÍDICA DE UMA PEÇA DE SAÍDA COM UMA VÁLVULA EM UMA TORNEIRA SANITÁRIA, DISPOSIÇÃO FLUÍDICA E TORNEIRA SANITÁRIA CORRESPONDENTE
(71) NEOPERL GMBH (DE)
(72) WERNER KURY; DANIEL OECHSLE; HOLGER SCHÜRLE; DIETMAR WALSER
(85) 16/03/2023
(86) PCT EP2021/078599 de 15/10/2021
(87) WO 2022/079233 de 21/04/2022

(21) BR 11 2023 005040-5 A2 Código 1.3 - Notificação - Fase Nacional - PCT
(22) 17/09/2021
(30) 16/10/2020 GB 2016417.4
(51) C01B 3/16 (2006.01), C01B 3/38 (2006.01), C10G 2/00 (2006.01), C10K

3/02 (2006.01), C25B 1/04 (2021.01)
(54) PROCESSO E SISTEMA PARA PRODUÇÃO DE UMA CORRENTE DE GÁS
(71) JOHNSON MATTHEY DAVY TECHNOLOGIES LIMITED (GB)
(72) HENRY ARTHUR CLAXTON; AMELIA LORNA SOLVEIG COOK; MARK JOSEPH MCKENNA
(85) 17/03/2023
(86) PCT GB2021/052422 de 17/09/2021
(87) WO 2022/079408 de 21/04/2022

(21) BR 11 2023 005104-5 A2 Código 1.3 - Notificação - Fase Nacional - PCT
(22) 24/09/2021
(30) 25/09/2020 US 63/083,257
(51) C12N 15/74 (2006.01), C12N 9/10 (2006.01), C12P 7/26 (2006.01), C12P 7/04 (2006.01)
(54) MICRO-ORGANISMO WOOD-LJUNGDAHL GENETICAMENTE MODIFICADO, E, MÉTODO PARA AUMENTAR A PRODUÇÃO DE UM PRODUTO
(71) LANZATECH, INC. (US)
(72) ROBERT NOGLE; CHING LEANG; DARMAWI JUMINAGA; ARTHUR SHOCKLEY
(85) 20/03/2023
(86) PCT US2021/051888 de 24/09/2021
(87) WO 2022/066997 de 31/03/2022

(21) BR 11 2023 005128-2 A2 Código 1.3 - Notificação - Fase Nacional - PCT
(22) 17/09/2021
(30) 22/09/2020 EP 20197482.1; 09/10/2020 EP 20201088.0
(51) C07K 5/083 (2006.01), C11D 3/20 (2006.01), C12N 9/14 (2006.01), C11D 3/32 (2006.01), C11D 3/386 (2006.01)
(54) COMPOSIÇÃO, COMPOSIÇÃO DE DETERGENTE, MÉTODO PARA PROVER UMA COMPOSIÇÃO DE DETERGENTE COM ESTABILIDADE E/OU DESEMPENHO DE LAVAGEM MELHORADOS, E, USO DE UMA COMPOSIÇÃO
(71) BASF SE (DE)
(72) STEFAN JENEWEIN; GABRIELE BOENEMANN
(85) 20/03/2023
(86) PCT EP2021/075665 de 17/09/2021
(87) WO 2022/063699 de 31/03/2022

(21) BR 11 2023 005131-2 A2 Código 1.3 - Notificação - Fase Nacional - PCT
(22) 21/09/2021
(30) 21/09/2020 US 63/080,984
(51) A21D 2/26 (2006.01), A21D 8/04 (2006.01)

(54) PROCESSO PARA FAZER UM PRODUTO DE PANIFICAÇÃO COM RESILIÊNCIA MELHORADA, PRODUTO DE PANIFICAÇÃO, USO DE UMA EXOAMILASE NÃO MALTOGÊNICA E UMA GLUCOAMILASE, COMPOSIÇÃO MELHORADORA PARA UMA MASSA E MASSA
 (71) DUPONT NUTRITION BIOSCIENCES APS (DK)
 (72) JACOB FLYVHOLM CRAMER; MORGAN LOUISE GIFFORD; SVEND HAANING; LENE KRAGH; VINNI HOYER LILLELUND; DONALD E. WARD
 (85) 20/03/2023
 (86) PCT US2021/051241 de 21/09/2021
 (87) WO 2022/061276 de 24/03/2022

(21) BR 11 2023 005138-0 A2

Código 1.3 - Notificação - Fase Nacional - PCT
 (22) 21/09/2021
 (30) 21/09/2020 US 63/081,315; 05/11/2020 US 63/109,877
 (51) C07K 16/28 (2006.01)
 (54) COMPLEXO DE LIGAÇÃO A EGFR E MÉTODO DE PREPARAÇÃO E USO DO MESMO
 (71) SYSTIMMUNE, INC. (US) ; BAILI-BIO (CHENGDU) PHARMACEUTICAL CO., LTD. (CN)
 (72) DENNIS R. GOULET; NGA SZE AMANDA MAK; HAI ZHU; YI ZHU
 (85) 20/03/2023
 (86) PCT US2021/051165 de 21/09/2021
 (87) WO 2022/061256 de 24/03/2022

(21) BR 11 2023 005152-5 A2

Código 1.3 - Notificação - Fase Nacional - PCT
 (22) 21/09/2021
 (30) 21/09/2020 US 63/081,315; 05/11/2020 US 63/109,877
 (51) A61K 39/395 (2006.01), C07K 16/32 (2006.01), C07K 16/46 (2006.01), C07K 19/00 (2006.01), C12N 15/09 (2006.01), C12N 15/13 (2006.01)
 (54) ANTICORPO BIESPECÍFICO COM ESPECIFICIDADE INTENSIFICADA (SEBA)
 (71) SYSTIMMUNE, INC. (US) ; BAILI-BIO (CHENGDU) PHARMACEUTICAL CO., LTD. (CN)
 (72) DENNIS R. GOULET; TSUNG-I TSAI; JAHAN KHALILI; NGA SZE AMANDA MAK; HAI ZHU; YI ZHU
 (85) 20/03/2023
 (86) PCT US2021/051164 de 21/09/2021
 (87) WO 2022/061255 de 24/03/2022

(21) BR 11 2023 005174-6 A2

Código 1.3 - Notificação - Fase Nacional - PCT
 (22) 24/09/2021
 (30) 25/09/2020 KR 10-2020-0125244
 (51) A23K 20/116 (2016.01), A23K 20/126 (2016.01), A23K 10/30 (2016.01), A61K 31/365 (2006.01), A61K 31/352 (2006.01), A61P 33/10 (2006.01), A61P

33/04 (2006.01)
(54) COMPOSIÇÃO ANTICOCCIDIANA COMPREENDENDO FOLHAS DE GINKGO E USO DA MESMA
(71) CJ CHEILJEDANG CORPORATION (KR)
(72) KYUYEOL SON; MIN AH PARK; KYUNG MIN LEE; HWI-JEA KIM
(85) 21/03/2023
(86) PCT KR2021/013038 de 24/09/2021
(87) WO 2022/065914 de 31/03/2022

(21) BR 11 2023 005179-7 A2

Código 1.3 - Notificação - Fase Nacional - PCT
(22) 27/09/2021
(30) 15/10/2020 US 63/091,988
(51) C08G 18/79 (2006.01), C08G 18/75 (2006.01), C08G 18/48 (2006.01), C08G 18/24 (2006.01), C08G 18/28 (2006.01)
(54) MODIFICADOR DE REOLOGIA RAMIFICADO COM GRUPOS DE TERMINAÇÃO DE EXTREMIDADE HIDROFÓBICA
(71) ROHM AND HAAS COMPANY (US) ; DOW GLOBAL TECHNOLOGIES LLC (US)
(72) WENQIN WANG; JOHN J. RABASCO; MASAKI FURUYA
(85) 21/03/2023
(86) PCT US2021/052182 de 27/09/2021
(87) WO 2022/081331 de 21/04/2022

(21) BR 11 2023 005182-7 A2

Código 1.3 - Notificação - Fase Nacional - PCT
(22) 27/09/2021
(30) 02/10/2020 US 63/086,888; 21/05/2021 US 17/326,588
(51) H04N 19/12 (2014.01), H04N 19/157 (2014.01), H04N 19/18 (2014.01)
(54) PROJETOS DE TRANSFORMADA NÃO SEPARÁVEL DE BAIXA FREQUÊNCIA (LFNST) ESTENDIDOS COM MANUSEIO DE COMPLEXIDADE DE PIOR CASO
(71) QUALCOMM INCORPORATED (US)
(72) HILMI ENES EGILMEZ; VADIM SEREGIN; MARTA KARCZEWICZ
(85) 21/03/2023
(86) PCT US2021/052255 de 27/09/2021
(87) WO 2022/072289 de 07/04/2022

(21) BR 11 2023 005185-1 A2

Código 1.3 - Notificação - Fase Nacional - PCT
(22) 23/09/2020
(51) H04L 12/701 (2013.01)
(54) MÉTODO, SISTEMA E APARELHO DE TRANSMISSÃO DE PACOTES, DISPOSITIVO DE COMUNICAÇÃO E MEIO DE ARMAZENAMENTO LEGÍVEL POR COMPUTADOR
(71) HUAWEI TECHNOLOGIES CO., LTD. (CN)
(72) XIANGFENG DING; HAIBO WANG; LEI LI; LILI WANG

(85) 21/03/2023
(86) PCT CN2020/117003 de 23/09/2020
(87) WO 2022/061561 de 31/03/2022

(21) BR 11 2023 005189-4 A2 Código 1.3 - Notificação - Fase Nacional - PCT
(22) 20/09/2021
(30) 21/09/2020 US 63/081,016
(51) C07D 413/14 (2006.01), A61K 31/498 (2006.01), A61P 25/00 (2006.01),
A61P 35/00 (2006.01), A61P 37/00 (2006.01)
(54) LIGANTES DE NLRX1
(71) LANDOS BIOPHARMA, INC. (US)
(72) JOSEP BASSAGANYA-RIERA; ANDREW LEBER; NURIA TUBAU-JUNI;
RAQUEL HONTECILLAS
(85) 21/03/2023
(86) PCT US2021/051068 de 20/09/2021
(87) WO 2022/061224 de 24/03/2022

(21) BR 11 2023 005190-8 A2 Código 1.3 - Notificação - Fase Nacional - PCT
(22) 29/09/2021
(30) 01/10/2020 EP 20199639.4
(51) C07C 249/08 (2006.01), C07C 251/48 (2006.01), C07C 45/45 (2006.01),
C07C 47/55 (2006.01)
(54) BENZALDEÍDO OXIMAS E PROCESSO PARA SUA PRODUÇÃO
(71) BAYER AKTIENGESELLSCHAFT (DE)
(72) ANDREAS REMBIAK
(85) 21/03/2023
(86) PCT EP2021/076812 de 29/09/2021
(87) WO 2022/069553 de 07/04/2022

(21) BR 11 2023 005194-0 A2 Código 1.3 - Notificação - Fase Nacional - PCT
(22) 03/10/2020
(51) H04W 72/12 (2023.01)
(54) INDICAÇÃO DE MATRIZ DE PRÉ-CODIFICAÇÃO PARA REPETIÇÕES
DE CANAL FÍSICO COMPARTILHADO DE UPLINK
(71) QUALCOMM INCORPORATED (US)
(72) MOSTAFA KHOSHNEVISAN; YITAO CHEN; XIAOXIA ZHANG; TAO LUO;
FANG YUAN
(85) 21/03/2023
(86) PCT CN2020/119800 de 03/10/2020
(87) WO 2022/067866 de 07/04/2022

(21) BR 11 2023 005197-5 A2 Código 1.3 - Notificação - Fase Nacional - PCT
(22) 30/09/2021

(30) 30/09/2020 US 63/085,353; 22/10/2020 AU 2020903823
 (51) F04D 7/04 (2006.01), F04D 29/22 (2006.01)
 (54) IMPULSOR DE BOMBA DE PASTA FLUIDA CENTRÍFUGA
 (71) WEIR SLURRY GROUP, INC. (US)
 (72) RANDY JAMES KOSMICKI
 (85) 21/03/2023
 (86) PCT AU2021/051139 de 30/09/2021
 (87) WO 2022/067385 de 07/04/2022

(21) BR 11 2023 005198-3 A2

Código 1.3 - Notificação - Fase Nacional - PCT
 (22) 22/09/2021
 (30) 23/09/2020 US 63/082,024
 (51) B01D 17/04 (2006.01)
 (54) COMPOSIÇÃO DESEMULSIFICANTE, EMULSÃO, E, MÉTODO DE DESEMULSIFICAÇÃO
 (71) DOW GLOBAL TECHNOLOGIES LLC (US)
 (72) RAFAEL F. DE SANTI UNGARATO; MILENA AVANCINI; PEDRO H. FIGUEIREDO; JUAN PABLO WATTY
 (85) 21/03/2023
 (86) PCT US2021/051402 de 22/09/2021
 (87) WO 2022/066677 de 31/03/2022

(21) BR 11 2023 005201-7 A2

Código 1.3 - Notificação - Fase Nacional - PCT
 (22) 23/09/2021
 (30) 24/09/2020 US 63/082,512
 (51) B29B 17/00 (2006.01), C10B 53/07 (2006.01), C08J 11/06 (2006.01), C08J 11/12 (2006.01)
 (54) SISTEMA DE LIQUEFAÇÃO CONTÍNUO PARA TRATAMENTO DE RESÍDUO DE PLÁSTICO
 (71) VALGROUP S.A. (LU)
 (72) LUCAS SALIM GERONIMI
 (85) 21/03/2023
 (86) PCT IB2021/058700 de 23/09/2021
 (87) WO 2022/064426 de 31/03/2022

(21) BR 11 2023 005207-6 A2

Código 1.3 - Notificação - Fase Nacional - PCT
 (22) 23/09/2021
 (30) 23/09/2020 US 63/082,101
 (51) A61K 9/127 (2006.01), A61K 48/00 (2006.01), A61K 9/51 (2006.01)
 (54) LIPÍDIOS CATIONICOS À BASE DE PIPERAZINA
 (71) TRANSLATE BIO, INC. (US)
 (72) SASWATA KARMAKAR; RAMESH DASARI; RYAN LANDIS
 (85) 21/03/2023
 (86) PCT US2021/051763 de 23/09/2021

(87) WO 2022/066916 de 31/03/2022

(21) BR 11 2023 005209-2 A2 Código 1.3 - Notificação - Fase Nacional - PCT
(22) 17/08/2021
(30) 23/09/2020 US 63/081,968
(51) C09J 133/08 (2006.01), C08K 3/011 (2018.01), C09J 133/06 (2006.01)
(54) COMPOSIÇÃO ADESIVA DE BARREIRA DE LAMINAÇÃO À BASE DE ÁGUA, PROCESSO DE FABRICAÇÃO DE UMA COMPOSIÇÃO ADESIVA À BASE DE ÁGUA, PROCESSO PARA FABRICAR A ESTRUTURA LAMINADA DE MÚLTIPLAS CAMADAS, ESTRUTURA LAMINADA DE MÚLTIPLAS CAMADAS, E, ARTIGO DE EMBALAGEM
(71) DOW GLOBAL TECHNOLOGIES LLC (US)
(72) JIE WU; VIRAJ K. SHAH; KALYAN SEHANOBISH
(85) 21/03/2023
(86) PCT US2021/046278 de 17/08/2021
(87) WO 2022/066319 de 31/03/2022

(21) BR 11 2023 005212-2 A2 Código 1.3 - Notificação - Fase Nacional - PCT
(22) 24/09/2020
(51) B65D 47/08 (2006.01), B65D 51/24 (2006.01), B65D 55/02 (2006.01)
(54) TAMPÃO DE SEGURANÇA PARA GARRAFAS
(71) BETAPACK, S.A.U. (ES)
(72) FRANCISCO JAVIER BERROA GARCÍA
(85) 21/03/2023
(86) PCT ES2020/070572 de 24/09/2020
(87) WO 2022/064080 de 31/03/2022

(21) BR 11 2023 005214-9 A2 Código 1.3 - Notificação - Fase Nacional - PCT
(22) 23/09/2021
(30) 24/09/2020 EP 20382845.4
(51) C07D 237/28 (2006.01), C07D 401/12 (2006.01), C07D 403/12 (2006.01), C07D 471/04 (2006.01), A61K 31/502 (2006.01), A61P 1/16 (2006.01), A61P 3/10 (2006.01), A61P 9/04 (2006.01), A61P 13/12 (2006.01), A61P 19/02 (2006.01), A61P 25/00 (2006.01), A61P 29/00 (2006.01), A61P 35/00 (2006.01)
(54) COMPOSTOS INOVADORES
(71) JANSSEN PHARMACEUTICA NV (BE)
(72) DANIEL OEHLRICH; MICHIEL LUC MARIA VAN GOOL; JOSEPH ELISABETH LEENAERTS; MICHAEL ERIC MURATORE; GARY JOHN TRESADERN; MOHAMED LAMKANFI; NINA VAN OPDENBOSCH; ROBERT THAN HENDRICKS
(85) 21/03/2023
(86) PCT EP2021/076164 de 23/09/2021
(87) WO 2022/063876 de 31/03/2022

(21) BR 11 2023 005216-5 A2	Código 1.3 - Notificação - Fase Nacional - PCT (22) 23/09/2021 (30) 23/09/2020 EP 20197701.4 (51) C07K 14/755 (2006.01), A61K 38/08 (2019.01), A61K 38/10 (2006.01), A61K 38/12 (2006.01), A61P 7/04 (2006.01), C07K 7/06 (2006.01), C07K 7/08 (2006.01), C07K 7/64 (2006.01), C07K 14/76 (2006.01), C07K 14/79 (2006.01), C07K 17/00 (2006.01), A61K 47/64 (2017.01), A61K 39/00 (2006.01), A61K 47/68 (2017.01) (54) COMPOSTO PARA AUMENTAR A EFICÁCIA DE TERAPIA DE REPOSIÇÃO DO FATOR VIII (71) ABLEVIA BIOTECH GMBH (AT) (72) OSKAR SMRZKA; BETTINA WANKO (85) 21/03/2023 (86) PCT EP2021/076182 de 23/09/2021 (87) WO 2022/063887 de 31/03/2022
(21) BR 11 2023 005217-3 A2	Código 1.3 - Notificação - Fase Nacional - PCT (22) 08/10/2020 (51) H04W 36/30 (2009.01) (54) TÉCNICAS PARA INDICAR BANDA DE FREQUÊNCIAS DURANTE HANDOVER CEGO (71) QUALCOMM INCORPORATED (US) (72) PENG CHENG (85) 21/03/2023 (86) PCT CN2020/119870 de 08/10/2020 (87) WO 2022/073165 de 14/04/2022
(21) BR 11 2023 005218-1 A2	Código 1.3 - Notificação - Fase Nacional - PCT (22) 20/09/2021 (30) 21/09/2020 IN 202011040821; 08/12/2020 DK PA 2020 01381 (51) B01D 53/86 (2006.01), C01B 3/36 (2006.01), C01B 32/50 (2017.01) (54) MELHORAMENTO DA PUREZA DE UMA CORRENTE RICA EM CO2 (71) TOPSOE A/S (DK) (72) PER JUUL DAHL; MORTEN GHILADI; ARUNABH SAHAI; JOHANNES SKOTTE (85) 21/03/2023 (86) PCT EP2021/075794 de 20/09/2021 (87) WO 2022/058585 de 24/03/2022
(21) BR 11 2023 005226-2 A2	Código 1.3 - Notificação - Fase Nacional - PCT (22) 22/09/2021 (30) 22/09/2020 EP 20197602.4; 22/09/2020 EP 20197604.0; 02/03/2021 US 17/189,496; 02/03/2021 EP 21160322.0; 02/03/2021 EP 21160323.8

(51) A61Q 19/00 (2006.01), A61P 17/10 (2006.01), A61P 17/00 (2006.01), A61K 8/60 (2006.01), A61K 8/73 (2006.01), A61K 8/365 (2006.01), A61K 8/42 (2006.01), A61K 8/44 (2006.01), A61K 8/37 (2006.01), A61K 8/92 (2006.01), A61K 31/19 (2006.01), A61K 31/17 (2006.01), A61K 31/195 (2006.01), A61K 31/215 (2006.01), A61K 31/7004 (2006.01), A61K 31/7016 (2006.01), A61K 31/702 (2006.01)

(54) COMPOSIÇÃO PARA PROMOVER O MICROBIOMA DA PELE

(71) BEIERSDORF AG (DE)

(72) JENNIFER HÜPEDEN; MIRJA LASCHET; KAREN TOM DIECK; HEIKE FÖLSTER; SABINE SELLCKAU

(85) 21/03/2023

(86) PCT EP2021/076117 de 22/09/2021

(87) WO 2022/063857 de 31/03/2022

(21) BR 11 2023 005228-9 A2

Código 1.3 - Notificação - Fase Nacional - PCT

(22) 27/08/2021

(30) 22/09/2020 US 17/028,403

(51) A61K 31/18 (2006.01), A61K 31/47 (2006.01), A61K 9/16 (2006.01)

(54) FORMA DE DOSAGEM ORAL DE UMA COMPOSIÇÃO FARMACÊUTICA PARA CONTROLAR DIABETES OU PRÉ-DIABETES EM UM INDIVÍDUO

(71) ELITE PHARMACEUTICAL SOLUTION INC. (US)

(72) WU TIAN; YAN WANG

(85) 21/03/2023

(86) PCT US2021/048104 de 27/08/2021

(87) WO 2022/066363 de 31/03/2022

(21) BR 11 2023 005230-0 A2

Código 1.3 - Notificação - Fase Nacional - PCT

(22) 17/08/2021

(30) 22/09/2020 US 63/081,621

(51) C08G 18/24 (2006.01), C08G 18/48 (2006.01), C08G 18/75 (2006.01), C09D 175/08 (2006.01), C08G 18/08 (2006.01), C08G 18/12 (2006.01), C08G 18/66 (2006.01)

(54) PROCESSO PARA PRODUZIR UM PRÉ-POLÍMERO QUE COMPREENDE UM GRUPO ÁCIDO, PROCESSO DE TRÊS ETAPAS PARA PRODUZIR UMA DISPERSÃO DE POLIURETANO À BASE DE ÁGUA, E, DISPERSÃO DE POLIURETANO

(71) DOW GLOBAL TECHNOLOGIES LLC (US)

(72) KRISTEEN ESTHER JOSEPH; SUNG-YU KU; HEATHER M. WILES

(85) 21/03/2023

(86) PCT US2021/046284 de 17/08/2021

(87) WO 2022/066320 de 31/03/2022

(21) BR 11 2023 005234-3 A2

Código 1.3 - Notificação - Fase Nacional - PCT

(22) 14/10/2021

(30) 15/10/2020 GB 2016363.0
(51) F03H 1/00 (2006.01)
(54) SISTEMA DE PROPULSÃO DE ESPAÇONAVE E MÉTODO DE OPERAÇÃO
(71) ICEYE OY (FI)
(72) JAKUB KORCZYC; JONATHAN DE HOLANDA; RAFAL MODRZEWSKI
(85) 21/03/2023
(86) PCT EP2021/078449 de 14/10/2021
(87) WO 2022/079168 de 21/04/2022

(21) BR 11 2023 005235-1 A2 Código 1.3 - Notificação - Fase Nacional - PCT
(22) 22/09/2021
(30) 22/09/2020 EP 20197603.2
(51) A61Q 19/00 (2006.01), A61P 17/00 (2006.01), A61P 17/10 (2006.01), A61K 8/34 (2006.01), A61K 8/365 (2006.01), A61K 8/19 (2006.01), A61K 8/81 (2006.01), A61K 8/73 (2006.01), A61K 8/86 (2006.01)
(54) COMPOSIÇÃO COSMÉTICA DE BAIXA OSMOLALIDADE
(71) BEIERSDORF AG (DE)
(72) HEIKE FÖLSTER; TINA HAMANN; DANIEL RICHTER; PETRA SCHÖNDIENST
(85) 21/03/2023
(86) PCT EP2021/076081 de 22/09/2021
(87) WO 2022/063838 de 31/03/2022

(21) BR 11 2023 005239-4 A2 Código 1.3 - Notificação - Fase Nacional - PCT
(22) 24/09/2021
(30) 28/09/2020 IT 10202000022756
(51) E21B 33/06 (2006.01)
(54) VÁLVULA E MÉTODO PARA FECHAMENTO DE POÇOS DE EXTRAÇÃO EM CONDIÇÕES DE EMERGÊNCIA
(71) ENI S.P.A. (IT)
(72) GIORGIO RICCI MACCARINI; ROBERTO POLONI; DAVIDE TAGLIABOSCHI; ANDREA BIONDI
(85) 21/03/2023
(86) PCT IB2021/058736 de 24/09/2021
(87) WO 2022/064444 de 31/03/2022

(21) BR 11 2023 005242-4 A2 Código 1.3 - Notificação - Fase Nacional - PCT
(22) 24/09/2020
(51) H04W 74/04 (2009.01), H04W 72/12 (2023.01), H04L 5/00 (2006.01)
(54) SINALIZAÇÃO DE ESTAÇÃO-BASE PARA ESTIMATIVA APRIMORADA DE CANAIS PARA COBERTURA POR RÁDIO
(71) APPLE INC. (US)
(72) CHUNHAI YAO; CHUNXUAN YE; DAWEI ZHANG; HAIJING HU;

HAITONG SUN; HONG HE; HUANING NIU; OGHENEKOME OTERI; SEYED ALI AKBAR FAKOORIAN; SIGEN YE; WEI ZENG; WEIDONG YANG; YUSHU ZHANG

(85) 21/03/2023

(86) PCT CN2020/117353 de 24/09/2020

(87) WO 2022/061635 de 31/03/2022

(21) BR 11 2023 005246-7 A2

Código 1.3 - Notificação - Fase Nacional - PCT

(22) 23/09/2021

(30) 23/09/2020 EP 20197699.0; 07/04/2021 EP 21167124.3

(51) A61K 47/64 (2017.01), A61K 47/68 (2017.01), A61K 47/60 (2017.01)

(54) COMPOSTO PARA O SEQUESTRO DE ANTICORPOS ANTI-PEG INDESEJÁVEIS EM UM PACIENTE

(71) ABLEVIA BIOTECH GMBH (AT)

(72) OSKAR SMRZKA; BETTINA WANKO

(85) 21/03/2023

(86) PCT EP2021/076180 de 23/09/2021

(87) WO 2022/063885 de 31/03/2022

(21) BR 11 2023 005247-5 A2

Código 1.3 - Notificação - Fase Nacional - PCT

(22) 29/09/2020

(51) A61K 31/40 (2006.01), A61K 31/216 (2006.01), A61P 3/06 (2006.01)

(54) COMBINAÇÕES FARMACÊUTICAS DE ESTATINAS E FIBRATOS PARA O TRATAMENTO E PREVENÇÃO DA HIPERLIPIDEMIA E DOENÇAS CARDIOVASCULARES

(71) LABORATORIOS SILANES S.A. DE C.V. (MX)

(72) PAOLA YAZMÍN OLLERVIDES RUBIO; JORGE ALEJANDRO GONZÁLEZ CANUDAS; SIXTO SERAFÍN ESPINOZA LEÓN; CLAUDIA DELFINA FARFÁN SALAZAR

(85) 21/03/2023

(86) PCT MX2020/050034 de 29/09/2020

(87) WO 2022/071787 de 07/04/2022

(21) BR 11 2023 005248-3 A2

Código 1.3 - Notificação - Fase Nacional - PCT

(22) 17/09/2021

(30) 23/09/2020 US 17/030,326

(51) B21D 28/34 (2006.01), B23B 31/107 (2006.01)

(54) CONJUNTOS DE PUNÇÃO E SISTEMAS SEM FERRAMENTA DOS MESMOS PARA RETENÇÃO E LIBERAÇÃO DE PONTA

(71) WILSON TOOL INTERNATIONAL INC. (US)

(72) JOHN H. MOREHEAD; ANTHONY DAVID SCHWARTZ; KEVIN ANDREW JOHNSTON

(85) 21/03/2023

(86) PCT US2021/050786 de 17/09/2021

(87) WO 2022/066515 de 31/03/2022

(21) BR 11 2023 005251-3 A2 Código 1.3 - Notificação - Fase Nacional - PCT
(22) 10/08/2021
(30) 02/10/2020 US 17/061,709
(51) H01L 21/768 (2006.01), H01L 23/485 (2006.01), H01L 23/528 (2006.01)
(54) ESTRUTURA DE CONTATO OTIMIZADA
(71) QUALCOMM INCORPORATED (US)
(72) JUNJING BAO; JUN YUAN; PEIJIE FENG
(85) 21/03/2023
(86) PCT US2021/045420 de 10/08/2021
(87) WO 2022/072069 de 07/04/2022

(21) BR 11 2023 005253-0 A2 Código 1.3 - Notificação - Fase Nacional - PCT
(22) 20/09/2021
(30) 21/09/2020 AU 2020903380
(51) F16K 3/02 (2006.01), F16K 25/00 (2006.01), F16K 3/316 (2006.01)
(54) VÁLVULA DE GAVETA DE ISOLAMENTO
(71) SCHENCK PROCESS AUSTRALIA PTY LIMITED (AU)
(72) STANISLAW WELIK; MARIUSZ MILEWICZ
(85) 21/03/2023
(86) PCT AU2021/051084 de 20/09/2021
(87) WO 2022/056602 de 24/03/2022

(21) BR 11 2023 005254-8 A2 Código 1.3 - Notificação - Fase Nacional - PCT
(22) 20/09/2021
(30) 29/09/2020 US 63/084,628
(51) C07C 5/48 (2006.01), C07C 1/24 (2006.01), C07C 51/235 (2006.01), C07C 5/333 (2006.01), C07C 11/04 (2006.01)
(54) PROCESSO DE DESIDROGENAÇÃO OXIDATIVA
(71) NOVA CHEMICALS (INTERNATIONAL) S.A. (CH)
(72) SHAHIN GOODARZANIA; VASILY SIMANZHENKOV; MOHAMED AIFFA; BOLAJI OLAYIWOLA
(85) 21/03/2023
(86) PCT IB2021/058554 de 20/09/2021
(87) WO 2022/069995 de 07/04/2022

(21) BR 11 2023 005257-2 A2 Código 1.3 - Notificação - Fase Nacional - PCT
(22) 23/09/2021
(30) 23/09/2020 EP 20197934.1
(51) C07K 17/06 (2006.01), A61K 47/64 (2017.01), C07K 14/705 (2006.01)
(54) COMPOSTO PARA A PREVENÇÃO OU TRATAMENTO DE CONDIÇÕES MEDIADAS POR AUTOANTICORPOS

(71) ABLEVIA BIOTECH GMBH (AT)
(72) OSKAR SMRZKA; BETTINA WANKO
(85) 21/03/2023
(86) PCT EP2021/076176 de 23/09/2021
(87) WO 2022/063882 de 31/03/2022

(21) BR 11 2023 005258-0 A2 Código 1.3 - Notificação - Fase Nacional - PCT
(22) 23/09/2021
(30) 24/09/2020 US 63/083,026
(51) H04W 76/27 (2018.01)
(54) INDICAÇÃO DE CONCLUSÃO DA TRANSMISSÃO DE PEQUENOS DADOS
(71) OFINNO, LLC (US)
(72) KYUNGMIN PARK; ESMAEL HEJAZI DINAN; TAEHUN KIM; HYOUNGSUK JEON; JINSOOK RYU; PEYMAN TALEBI FARD
(85) 21/03/2023
(86) PCT US2021/051728 de 23/09/2021
(87) WO 2022/066888 de 31/03/2022

(21) BR 11 2023 005260-2 A2 Código 1.3 - Notificação - Fase Nacional - PCT
(22) 21/09/2021
(30) 25/09/2020 US 63/083,350
(51) A23G 1/30 (2006.01), A23G 1/34 (2006.01), A23G 1/48 (2006.01), A23G 1/36 (2006.01), A23L 33/125 (2016.01)
(54) CHOCOLATE À BASE DE PLANTAS
(71) THE HERSHEY COMPANY (US)
(72) XIAOYING WANG
(85) 21/03/2023
(86) PCT IB2021/058590 de 21/09/2021
(87) WO 2022/064359 de 31/03/2022

(21) BR 11 2023 005269-6 A2 Código 1.3 - Notificação - Fase Nacional - PCT
(22) 22/09/2021
(30) 23/09/2020 US 63/082,090
(51) C07C 309/69 (2006.01), C07C 311/32 (2006.01), A61K 48/00 (2006.01), A61P 35/00 (2006.01), A61P 37/00 (2006.01), A61P 31/00 (2006.01)
(54) LIPÍDIOS CATIONICOS À BASE DE TES
(71) TRANSLATE BIO, INC. (US)
(72) SHRIRANG KARVE; FRANK DEROSA
(85) 22/03/2023
(86) PCT US2021/051403 de 22/09/2021
(87) WO 2022/066678 de 31/03/2022

(21) BR 11 2023 005272-6 A2	Código 1.3 - Notificação - Fase Nacional - PCT (22) 23/09/2020 (51) H04W 68/02 (2009.01), H04W 76/38 (2018.01) (54) MÉTODOS E APARELHOS PARA UMA TRANSMISSÃO DE DADOS E UM PROCEDIMENTO DE RNAU DE UM UE EM ESTADO INATIVO DE RRC (71) LENOVO (BEIJING) LIMITED (CN) (72) LIANHAI WU; RAN YUE; JIE SHI; MINGZENG DAI; HAIMING WANG (85) 22/03/2023 (86) PCT CN2020/117140 de 23/09/2020 (87) WO 2022/061583 de 31/03/2022
(21) BR 11 2023 005273-4 A2	Código 1.3 - Notificação - Fase Nacional - PCT (22) 24/09/2021 (30) 25/09/2020 US 63/083,222; 28/09/2020 EP 20315421.6; 29/09/2020 EP 20306115.5; 20/10/2020 US 63/093,804 (51) C07K 16/24 (2006.01), C07K 16/28 (2006.01), C07K 16/18 (2006.01), C12N 15/62 (2006.01), A61K 39/395 (2006.01), A61P 11/06 (2006.01), A61P 37/08 (2006.01) (54) POLIPEPTÍDEOS COMPREENDENDO DOMÍNIOS VARIÁVEIS ÚNICOS DE IMUNOGLOBULINA DIRECIONADOS A IL-13 E OX40L (71) ABLYNX NV (BE) ; SANOFI (FR) (72) HEIDI ROMMELAERE; ANN BRIGÉ; SIGRID CORNELIS; BRUNO DOMBRECHT; KLAUS ERB; ERIC LORENT; JOHN PARK; ROBERT RESNICK; MELANIE RIEGER; BERND WEIGLE (85) 22/03/2023 (86) PCT EP2021/076356 de 24/09/2021 (87) WO 2022/063984 de 31/03/2022
(21) BR 11 2023 005275-0 A2	Código 1.3 - Notificação - Fase Nacional - PCT (22) 22/09/2020 (51) E06B 3/46 (2006.01), E05D 13/00 (2006.01), E05D 15/06 (2006.01) (54) PORTA DE CHUVEIRO COM CONJUNTO DESLIZANTE DE TRILHO PEQUENO OCULTO (71) FOSHAN IDEAL CO., LTD. (CN) (72) WUXIANG WEI (85) 22/03/2023 (86) PCT CN2020/116824 de 22/09/2020 (87) WO 2022/061511 de 31/03/2022
(21) BR 11 2023 005278-5 A2	Código 1.3 - Notificação - Fase Nacional - PCT (22) 22/09/2021 (30) 22/09/2020 US 63/081,875 (51) C11D 1/92 (2006.01), C11D 1/90 (2006.01), C11D 1/72 (2006.01), C11D 1/14 (2006.01), C11D 1/29 (2006.01), C11D 1/28 (2006.01), C11D 1/00

(2006.01)
(54) TENSOATIVOS DE BASE BIOLÓGICA
(71) BATTELLE MEMORIAL INSTITUTE (US)
(72) DANIEL B. GARBARK; JEFFREY T. CAFMEYER; MANOJ KUMAR VALLURI; PHILLIP DENEN; ALBERT J. DARLING
(85) 22/03/2023
(86) PCT US2021/051616 de 22/09/2021
(87) WO 2022/066818 de 31/03/2022

(21) BR 11 2023 005279-3 A2 Código 1.3 - Notificação - Fase Nacional - PCT
(22) 04/10/2021
(30) 05/10/2020 DE 10 2020 212 560.0
(51) B60C 11/03 (2006.01), B60C 11/12 (2006.01), B60C 11/04 (2006.01), B60C 11/13 (2006.01)
(54) PNEU DE VEÍCULO PNEUMÁTICO COM CANAL CIRCUNFERENCIAL
(71) CONTINENTAL REIFEN DEUTSCHLAND GMBH (DE)
(72) WILKE EIKERMANN
(85) 22/03/2023
(86) PCT DE2021/200140 de 04/10/2021
(87) WO 2022/073565 de 14/04/2022

(21) BR 11 2023 005282-3 A2 Código 1.3 - Notificação - Fase Nacional - PCT
(22) 23/09/2021
(30) 24/09/2020 US 17/031,432
(51) G06F 12/02 (2006.01), G06F 13/40 (2006.01), G06F 13/42 (2006.01)
(54) GERENCIAMENTO DE MEMÓRIA UNIFICADA PARA SISTEMA DE MÚLTIPLOS PROCESSADORES
(71) HUGHES NETWORK SYSTEMS, LLC (US)
(72) GAURAV BHATIA; DANIEL C. HANTZ; ASHISH A. VARHALE; KARAN KAKKAR; YINGQUAN CHENG; YOGESH SETHI
(85) 22/03/2023
(86) PCT US2021/051669 de 23/09/2021
(87) WO 2022/066850 de 31/03/2022

(21) BR 11 2023 005284-0 A2 Código 1.3 - Notificação - Fase Nacional - PCT
(22) 09/09/2021
(30) 25/09/2020 EP 20198493.7
(51) B66B 23/20 (2006.01), B66B 25/00 (2006.01)
(54) DISPOSITIVO DE MONITORAÇÃO DA TENSÃO DO CORRIMÃO PARA UM SISTEMA DE TRANSPORTE DE PASSAGEIROS
(71) INVENTIO AG (CH)
(72) MARTIN ORTBAUER
(85) 22/03/2023
(86) PCT EP2021/074821 de 09/09/2021

(87) WO 2022/063595 de 31/03/2022

(21) BR 11 2023 005285-8 A2 Código 1.3 - Notificação - Fase Nacional - PCT
(22) 23/09/2021
(30) 23/09/2020 EP 20197898.8
(51) A61K 47/64 (2017.01), A61K 47/68 (2017.01), A61P 37/06 (2006.01), C07K 17/06 (2006.01), A61K 39/23 (2006.01), A61K 39/235 (2006.01), A61K 39/385 (2006.01)
(54) COMPOSTO PARA AUMENTAR A EFICÁCIA DE VETORES VIRAIS
(71) ABLEVIA BIOTECH GMBH (AT)
(72) OSKAR SMRZKA; BETTINA WANKO
(85) 22/03/2023
(86) PCT EP2021/076193 de 23/09/2021
(87) WO 2022/063892 de 31/03/2022

(21) BR 11 2023 005289-0 A2 Código 1.3 - Notificação - Fase Nacional - PCT
(22) 17/05/2021
(30) 29/09/2020 JP 2020-163792
(51) F04D 29/38 (2006.01), F04D 29/66 (2006.01)
(54) VENTILADOR DE HÉLICE
(71) DAIKIN INDUSTRIES, LTD. (JP)
(72) ZUOZHOU CHEN; ANAN TAKADA; TOMOHIRO ISHIBASHI; TOORU IWATA; KANAME MARUYAMA
(85) 22/03/2023
(86) PCT JP2021/018644 de 17/05/2021
(87) WO 2022/070500 de 07/04/2022

(21) BR 11 2023 005296-3 A2 Código 1.3 - Notificação - Fase Nacional - PCT
(22) 24/09/2021
(30) 24/09/2020 EP 20198049.7
(51) C07K 14/725 (2006.01), C07K 14/47 (2006.01), A61K 35/17 (2015.01), A61P 35/00 (2006.01)
(54) RECEPTORES DE CÉLULAS T ESPECÍFICOS DE MAGE-A3 E USO DOS MESMOS
(71) MEDIGENE IMMUNOTHERAPIES GMBH (DE)
(72) KATHRIN DAVARI; TRISTAN HOLLAND; CHRISTIAN ELLINGER
(85) 22/03/2023
(86) PCT EP2021/076323 de 24/09/2021
(87) WO 2022/063965 de 31/03/2022

(21) BR 11 2023 005298-0 A2 Código 1.3 - Notificação - Fase Nacional - PCT
(22) 09/07/2021
(30) 30/09/2020 JP 2020-164408

(51) C02F 1/40 (2023.01), E03F 5/14 (2006.01), F16B 7/18 (2006.01)
(54) DISPOSITIVO DE JATO DE AR COMPRIMIDO
(71) UTSUNOMIYA KOGYO CO., LTD. (JP)
(72) HIDEO UTSUNOMIYA
(85) 22/03/2023
(86) PCT JP2021/025908 de 09/07/2021
(87) WO 2022/070545 de 07/04/2022

(21) BR 11 2023 005307-2 A2

Código 1.3 - Notificação - Fase Nacional - PCT
(22) 09/09/2021
(30) 29/09/2020 US 63/084,781
(51) G08G 1/00 (2006.01), G08G 1/16 (2006.01)
(54) SISTEMA DE PROCESSAMENTO DE INFORMAÇÃO E MÉTODO DE PROCESSAMENTO DE INFORMAÇÃO
(71) SONY SEMICONDUCTOR SOLUTIONS CORPORATION (JP)
(72) YASUSHI FUJINAMI; AKITOSHI ISSHIKI
(85) 22/03/2023
(86) PCT JP2021/033221 de 09/09/2021
(87) WO 2022/070832 de 07/04/2022

(21) BR 11 2023 005311-0 A2

Código 1.3 - Notificação - Fase Nacional - PCT
(22) 30/09/2020
(51) A61K 8/34 (2006.01), A61K 8/92 (2006.01), A61Q 17/04 (2006.01), A61K 8/81 (2006.01), A61K 8/46 (2006.01), A61K 8/49 (2006.01)
(54) COMPOSIÇÃO COSMÉTICA DE PROTETOR SOLAR EM GEL AQUOSO, PROCESSO PARA FABRICAR A COMPOSIÇÃO COSMÉTICA DE PROTETOR SOLAR EM GEL AQUOSO E USO DA COMPOSIÇÃO COSMÉTICA DE PROTETOR SOLAR EM GEL AQUOSO
(71) L'OREAL (FR)
(72) BEATRIZ TAVARES FERREIRA; PEDRO TUPINAMBA WERNECK BARROSO; JOSÉ MARIO BARCELOS
(85) 22/03/2023
(86) PCT BR2020/050390 de 30/09/2020
(87) WO 2022/067402 de 07/04/2022

(21) BR 11 2023 005318-8 A2

Código 1.3 - Notificação - Fase Nacional - PCT
(22) 24/09/2021
(30) 24/09/2020 EP 20198096.8
(51) C07K 14/725 (2006.01), C07K 14/47 (2006.01), A61K 35/17 (2015.01), A61P 35/00 (2006.01)
(54) RECEPTORES DE CÉLULA T ESPECÍFICOS DE PRAME E USO DOS MESMOS
(71) MEDIGENE IMMUNOTHERAPIES GMBH (DE)
(72) CARINA WEHNER; GIULIA LONGINOTTI

(85) 22/03/2023

(86) PCT EP2021/076324 de 24/09/2021

(87) WO 2022/063966 de 31/03/2022

(21) BR 11 2023 005320-0 A2

Código 1.3 - Notificação - Fase Nacional - PCT

(22) 24/09/2021

(30) 25/09/2020 US 63/083,663

(51) A61K 31/437 (2006.01), A61K 31/4545 (2006.01), C07D 471/02 (2006.01), C07D 471/04 (2006.01)

(54) FORMA A POLIMÓRFICA CRISTALINA DO COMPOSTO 1

((R)-4-((1-(2-CIANOACETIL)PIPERIDIN-3-IL)AMINO)-1H-PIRROLO[2,3-B]

PIRIDINA-5-CARBOXILATO DE ETIL), MÉTODO PARA PREPARAR A FORMA A POLIMÓRFICA CRISTALINA DO COMPOSTO

1((R)-4-((1-(2-CIANOACETIL)PIPERIDIN-3-IL)AMINO)-1H

-PIRROLO[2,3-B]PIRIDINA-5-CARBOXILATO DE ETIL) E PROCESSO PARA PREPARAR O COMPOSTO 1

(71) ACLARIS THERAPEUTICS, INC. (US)

(72) GARY DECRESCENZO; JOHN SPRINGER; JON P. LAWSON

(85) 22/03/2023

(86) PCT US2021/052063 de 24/09/2021

(87) WO 2022/067106 de 31/03/2022

(21) BR 11 2023 005322-6 A2

Código 1.3 - Notificação - Fase Nacional - PCT

(22) 22/09/2021

(30) 23/09/2020 IN IN202021041292

(51) A01N 43/40 (2006.01), A01N 43/90 (2006.01), C01B 17/04 (2006.01)

(54) COMPOSIÇÃO PESTICIDA E MÉTODO DE TRATAMENTO DE PELO MENOS UMA PLANTA

(71) HITESHKUMAR ANILKANT DOSHI (IN)

(72) HITESHKUMAR ANILKANT DOSHI

(85) 22/03/2023

(86) PCT IB2021/058628 de 22/09/2021

(87) WO 2022/064375 de 31/03/2022

(21) BR 11 2023 005326-9 A2

Código 1.3 - Notificação - Fase Nacional - PCT

(22) 17/09/2021

(30) 24/09/2020 EM 20198127.1

(51) A23L 33/105 (2016.01), A23K 20/111 (2016.01), A23K 40/30 (2016.01), A23K 50/40 (2016.01), A23K 50/42 (2016.01)

(54) COMPOSIÇÕES ALIMENTARES E SUAS APLICAÇÕES

(71) MARS, INCORPORATED (US)

(72) NICOLAS M. LEROUXEL

(85) 22/03/2023

(86) PCT US2021/050778 de 17/09/2021

(87) WO 2022/066513 de 31/03/2022

(21) BR 11 2023 005331-5 A2 Código 1.3 - Notificação - Fase Nacional - PCT
(22) 20/09/2021
(30) 25/09/2020 US 17/033,044
(51) B01D 53/14 (2006.01), C10K 1/12 (2006.01), C10K 1/14 (2006.01)
(54) FLUIDO DE DEPURAÇÃO E MÉTODOS PARA USO DO MESMO
(71) INEOS AMERICAS, LLC (US)
(72) ERIC TELETZKE; FLAVIA DOS SANTOS BATES; BRETT ROBERTS;
ERIK STEWART; KATHLEEN TURK
(85) 22/03/2023
(86) PCT US2021/051103 de 20/09/2021
(87) WO 2022/066577 de 31/03/2022

(21) BR 11 2023 005333-1 A2 Código 1.3 - Notificação - Fase Nacional - PCT
(22) 13/10/2021
(30) 15/10/2020 US 63/091,958
(51) A23L 2/56 (2006.01), A23J 1/00 (2006.01), A23J 1/14 (2006.01), A23L 2/66
(2006.01), A23L 27/00 (2016.01), A23L 33/185 (2016.01)
(54) COMPOSIÇÕES E MÉTODOS PARA MASCARAMENTO DE NOTAS
DESTOANTES EM CONSUMÍVEIS
(71) GIVAUDAN SA (CH)
(72) YUANGANG ZHANG; LISA MARIA WIJNEN; GEORGIOS ANDREAS
KRINTIRAS; LAURA STIDHAM
(85) 22/03/2023
(86) PCT EP2021/078370 de 13/10/2021
(87) WO 2022/079128 de 21/04/2022

(21) BR 11 2023 005338-2 A2 Código 1.3 - Notificação - Fase Nacional - PCT
(22) 07/09/2021
(30) 05/10/2020 US 17/063,541
(51) G06T 7/11 (2017.01), G06T 7/194 (2017.01)
(54) SEGMENTAÇÃO PARA EFEITOS DE IMAGEM
(71) QUALCOMM INCORPORATED (US)
(72) CHUNG-CHI TSAI; SREEVATSAN MADHAVAN; SHANG-CHIH CHUANG;
KUANG-JUI HSU; VENKATA RAVI KIRAN DAYANA; XIAOYUN JIANG
(85) 22/03/2023
(86) PCT US2021/049278 de 07/09/2021
(87) WO 2022/076116 de 14/04/2022

(21) BR 11 2023 005339-0 A2 Código 1.3 - Notificação - Fase Nacional - PCT
(22) 08/09/2021
(30) 29/09/2020 FR FR2009913

(51) H04N 13/161 (2018.01), H04N 13/178 (2018.01), H04N 19/597 (2014.01), H04N 13/00 (2018.01)
(54) MÉTODO PARA CODIFICAÇÃO E DECODIFICAÇÃO DE VÍDEO MULTIVISUALIZAÇÃO
(71) ORANGE (FR)
(72) FÉLIX HENRY; PATRICK GARUS; GORDON CLARE
(85) 22/03/2023
(86) PCT FR2021/051540 de 08/09/2021
(87) WO 2022/069809 de 07/04/2022

(21) BR 11 2023 005349-8 A2

Código 1.3 - Notificação - Fase Nacional - PCT
(22) 14/09/2021
(30) 24/09/2020 FR FR2009705
(51) A01B 69/00 (2006.01), G05D 1/00 (2006.01), G05D 1/02 (2020.01)
(54) PROCESSO DE TRABALHO DE UMA PARCELA (P) SIMULTANEAMENTE POR UMA FROTA DE PELO MENOS DUAS MÁQUINAS OU ROBÔS AGRÍCOLAS, E CONJUNTO AGRÍCOLA PARA O TRABALHO AUTOMATIZADO DE PARCELAS (P)
(71) KUHN SAS (FR)
(72) HOELLINGER, MARIE; POTIER, PHILIPPE; LABOUREY, QUENTIN; JARRASSIER, BENOIT
(85) 22/03/2023
(86) PCT EP2021/075213 de 14/09/2021
(87) WO 2022/063639 de 31/03/2022

(21) BR 11 2023 005351-0 A2

Código 1.3 - Notificação - Fase Nacional - PCT
(22) 10/09/2021
(30) 28/09/2020 US 17/035,375
(51) G06F 21/57 (2013.01)
(54) SISTEMAS E MÉTODOS PARA TRIAGEM DE VULNERABILIDADES DE SOFTWARES
(71) ACCENTURE GLOBAL SOLUTIONS LIMITED (IE)
(72) FINBARR TARRANT; GOPAL KAVANADALA SRIDHAR; JEE HYUB KIM; NAVDEEP SHARMA; EANNA MULROONEY; ANTON PLOTNIKOV; KAREL KOHOUT; MÁRIO LAUANDE LACROIX; RICHARD LEVINE; JOHNNY OBANDO
(85) 22/03/2023
(86) PCT EP2021/074995 de 10/09/2021
(87) WO 2022/063612 de 31/03/2022

(21) BR 11 2023 005354-4 A2

Código 1.3 - Notificação - Fase Nacional - PCT
(22) 21/09/2021
(30) 23/09/2020 EP 20315417.4
(51) F23Q 2/28 (2006.01), F23Q 2/42 (2006.01), F23Q 2/16 (2006.01)

(54) ACENDEDOR ABASTECIDO POR ACENDEDOR DE BOLSO OU RESERVATÓRIO DE GÁS

(71) SOCIETE BIC (FR)

(72) BOY ZHOU; RENE FRIGIERE

(85) 22/03/2023

(86) PCT EP2021/075855 de 21/09/2021

(87) WO 2022/063737 de 31/03/2022

(21) BR 11 2023 005375-7 A2

Código 1.3 - Notificação - Fase Nacional - PCT

(22) 28/09/2021

(30) 28/09/2020 EP 20198622.1

(51) C12N 5/0789 (2010.01)

(54) COMPOSIÇÕES E MÉTODOS PARA AUMENTAR A FUNÇÃO DE CÉLULAS-TRONCO

(71) SOCIÉTÉ DES PRODUITS NESTLÉ S.A. (CH) ; LUDWIG INSTITUTE FOR CANCER RESEARCH (CH)

(72) NICOLA VANNINI; MUKUL GIOTRA; GEORGE COUKOS

(85) 23/03/2023

(86) PCT EP2021/076659 de 28/09/2021

(87) WO 2022/064063 de 31/03/2022

(21) BR 11 2023 005376-5 A2

Código 1.3 - Notificação - Fase Nacional - PCT

(22) 24/09/2021

(30) 25/09/2020 US 63/083,796

(51) A23K 20/163 (2016.01), A61K 31/70 (2006.01), A61K 31/702 (2006.01), C07H 3/00 (2006.01), C07H 3/06 (2006.01), C08L 5/00 (2006.01)

(54) COMPOSIÇÕES DE OLIGOSSACARÍDEOS E MÉTODOS DE USO

(71) DSM NUTRITIONAL PRODUCTS, LLC. (US)

(72) JEFFREY MEISNER; CHRISTOPHER MATTHEW LIU; MADELINE ROSINI; MAX HECHT; ERIC HUMPHRIES; ADARSH JOSE; JOHAN VAN HYLCKAMA VLIEG; MARK DOWLING; MARK WINGERTZAHN; JACKSON LEE

(85) 23/03/2023

(86) PCT US2021/052098 de 24/09/2021

(87) WO 2022/067131 de 31/03/2022

(21) BR 11 2023 005377-3 A2

Código 1.3 - Notificação - Fase Nacional - PCT

(22) 23/09/2021

(30) 24/09/2020 US 63/082,888

(51) C07K 16/28 (2006.01), A61K 38/43 (2006.01), A61K 39/395 (2006.01)

(54) FORMULAÇÕES ESTÁVEIS DE ANTICORPOS DE RECEPTOR DE MORTE PROGRAMADA 1 (PD-1) E VARIANTES DE HIALURONIDASE E FRAGMENTOS DAS MESMAS E MÉTODOS DE USO DAS MESMAS

(71) MERCK SHARP & DOHME LLC (US)

(72) YOGITA KRISHNAMACHARI; SACHIN MITTAL; SAHIL S. SANGANI;
WILLIAM P. FORREST JR.; YONGCHAO SU; XI ZHAO; KATELYN JEAN
SMITH

(85) 23/03/2023

(86) PCT US2021/051641 de 23/09/2021

(87) WO 2022/066832 de 31/03/2022

(21) BR 11 2023 005380-3 A2

Código 1.3 - Notificação - Fase Nacional - PCT

(22) 28/09/2021

(30) 29/09/2020 IT 10202000022891

(51) B65C 9/18 (2006.01)

(54) TAMBOR DE CORTE PARA UMA MÁQUINA DE ROTULAÇÃO

(71) P.E. LABELLERS S.P.A. (IT)

(72) RICCARDO BARDINI

(85) 23/03/2023

(86) PCT EP2021/076600 de 28/09/2021

(87) WO 2022/069447 de 07/04/2022

(21) BR 11 2023 005382-0 A2

Código 1.3 - Notificação - Fase Nacional - PCT

(22) 27/09/2021

(30) 28/09/2020 CN 202011039808.2; 28/09/2020 CN 202011041333.0

(51) B32B 27/32 (2006.01), B32B 37/10 (2006.01), B32B 27/12 (2006.01), B32B
37/06 (2006.01), D06M 15/564 (2006.01), F41H 1/02 (2006.01), D06M 101/20
(2006.01), D06M 15/59 (2006.01), B32B 27/02 (2006.01), F41H 1/04 (2006.01)

(54) PANO UNIDIRECIONAL COMPÓSITO DE NANOFIBRA, MÉTODO DE
PREPARAÇÃO DO MESMO E APLICAÇÃO DO MESMO

(71) SINOCHM HIGH PERFORMANCE FIBER MATERIALS CO., LTD (CN) ;
JIANGSU RUISENG ADVANCED MATERIAL TECHNOLOGY CO., LTD (CN)

(72) LIMING ZHANG; YUTONG CAO; SHUBIN SONG; KAIRONG ZHAO;
MEIRONG CAO; XIANGYANG SONG; JUNQIANG ZHU; QIAN WANG

(85) 23/03/2023

(86) PCT CN2021/120840 de 27/09/2021

(87) WO 2022/063285 de 31/03/2022

(21) BR 11 2023 005385-4 A2

Código 1.3 - Notificação - Fase Nacional - PCT

(22) 24/09/2021

(30) 26/09/2020 GB 2015255.9

(51) C12N 7/00 (2006.01), A61K 35/76 (2015.01)

(54) VÍRUS SINTÉTICOS

(71) SNIPR BIOME APS. (DK)

(72) JAKOB KRAUSE HAABER; SZABOLCS SEMSEY

(85) 23/03/2023

(86) PCT EP2021/076360 de 24/09/2021

(87) WO 2022/063986 de 31/03/2022

(21) BR 11 2023 005387-0 A2 Código 1.3 - Notificação - Fase Nacional - PCT
(22) 04/10/2021
(30) 06/10/2020 US 63/088,171
(51) A61K 31/05 (2006.01), A61K 31/40 (2006.01), A61K 31/4015 (2006.01), C07C 39/04 (2006.01), C07D 207/26 (2006.01), C07D 207/263 (2006.01)
(54) COMPOSTOS LACTAM COMO BLOQUEADORES DE CANAIS AGITADORES DE POTÁSSIO KV1.3
(71) D.E. SHAW RESEARCH, LLC (US)
(72) FABRIZIO GIORDANETTO; MORTEN ØSTERGAARD JENSEN; VISHWANATH JOGINI; ROGER JOHN SNOW
(85) 23/03/2023
(86) PCT US2021/053320 de 04/10/2021
(87) WO 2022/076285 de 14/04/2022

(21) BR 11 2023 005390-0 A2 Código 1.3 - Notificação - Fase Nacional - PCT
(22) 25/09/2020
(51) H04W 72/04 (2023.01)
(54) MÉTODO DE TRANSMISSÃO DE CONJUNTO DE RECURSOS E PRIMEIRO TERMINAL
(71) GUANGDONG OPPO MOBILE TELECOMMUNICATIONS CORP., LTD. (CN)
(72) ZHENSHAN ZHAO; SHICHANG ZHANG; YI DING; HUEI-MING LIN
(85) 23/03/2023
(86) PCT CN2020/117951 de 25/09/2020
(87) WO 2022/061790 de 31/03/2022

(21) BR 11 2023 005392-7 A2 Código 1.3 - Notificação - Fase Nacional - PCT
(22) 23/09/2020
(51) B01D 49/00 (2006.01), B01D 53/32 (2006.01), B01D 46/10 (2006.01)
(54) PAINEL PARA UM SISTEMA DE CIRCULAÇÃO DE AR
(71) HIBOCARE TECHNOLOGIES SOUTH AFRICA (PTY) LTD (ZA)
(72) GRAHAM NEVILLE SEEGER
(85) 23/03/2023
(86) PCT IB2020/058866 de 23/09/2020
(87) WO 2022/064247 de 31/03/2022

(21) BR 11 2023 005393-5 A2 Código 1.3 - Notificação - Fase Nacional - PCT
(22) 28/09/2021
(30) 28/09/2020 US 63/084,241
(51) C07K 16/00 (2006.01), C07K 16/22 (2006.01)
(54) VARIANTES DE ANTICORPOS CANINOS

(71) ZOETIS SERVICES LLC (US)
(72) LISA MARIE BERGERON; HENRY LUIS CAMPOS
(85) 23/03/2023
(86) PCT US2021/052338 de 28/09/2021
(87) WO 2022/067233 de 31/03/2022

(21) BR 11 2023 005394-3 A2 Código 1.3 - Notificação - Fase Nacional - PCT
(22) 24/09/2021
(30) 25/09/2020 KR 10-2020-0125246
(51) A23K 20/137 (2016.01), A61K 31/404 (2006.01), A61P 33/10 (2006.01),
A61P 33/04 (2006.01)
(54) COMPOSIÇÃO ANTICOCCIDIANA COMPREENDENDO VIOLACEÍNA E
USO DA MESMA
(71) CJ CHEILJEDANG CORPORATION (KR)
(72) KYUYEOL SON; MIN AH PARK; KYUNG MIN LEE; HWI-JEA KIM
(85) 23/03/2023
(86) PCT KR2021/013036 de 24/09/2021
(87) WO 2022/065912 de 31/03/2022

(21) BR 11 2023 005395-1 A2 Código 1.3 - Notificação - Fase Nacional - PCT
(22) 27/09/2021
(30) 29/09/2020 FR 2009920
(51) H04W 12/03 (2021.01), H04W 12/37 (2021.01)
(54) MÉTODOS PARA CONFIGURAR UM APARELHO DE USUÁRIO,
NEGOCIAR COM UMA ENTIDADE DE REDE E GERENCIAR UMA CONEXÃO
E DISPOSITIVOS ASSOCIADOS
(71) ORANGE (FR)
(72) MOHAMED BOUCADAIR; CHRISTIAN JACQUENET
(85) 23/03/2023
(86) PCT FR2021/051663 de 27/09/2021
(87) WO 2022/069825 de 07/04/2022

(21) BR 11 2023 005398-6 A2 Código 1.3 - Notificação - Fase Nacional - PCT
(22) 17/09/2021
(30) 25/09/2020 US 63/083,344; 16/10/2020 EP 20202290.1; 19/10/2020 US
63/093,438
(51) A61K 8/9789 (2017.01), A61Q 19/00 (2006.01), A61Q 17/00 (2006.01)
(54) NOVO USO DE UM EXTRATO DE EPILOBIUM FLEISCHERI
(71) DSM IP ASSETS B.V. (NL)
(72) JOSHUA CLAYPOOL; DOMINIK IMFELD; RICCARDO SFRISO
(85) 23/03/2023
(86) PCT EP2021/075559 de 17/09/2021
(87) WO 2022/063685 de 31/03/2022

(21) BR 11 2023 005399-4 A2	<p>Código 1.3 - Notificação - Fase Nacional - PCT (22) 22/09/2021 (30) 24/09/2020 EP 20198050.5; 13/10/2020 EP 20201583.0; 07/05/2021 EP 21172627.8 (51) A61K 39/395 (2006.01), A61K 31/506 (2006.01), A61K 45/06 (2006.01), A61P 35/00 (2006.01), A61P 35/02 (2006.01), C07K 16/28 (2006.01), A61K 39/00 (2006.01) (54) ANTICORPO BIESPECÍFICO, USO DE UM ANTICORPO BIESPECÍFICO, MÉTODOS PARA TRATAMENTO DE UMA DOENÇA EM UM INDIVÍDUO E PARA PREVENIR OU MITIGAR UM EFEITO ADVERSO, INIBIDOR DE TIROSINA QUINASE, USO DE UM INIBIDOR DE TIROSINA QUINASE E INVENÇÃO (71) F. HOFFMANN-LA ROCHE AG (CH) (72) HÉLÈNE CÉCILE HAEGEL; CHRISTIAN KLEIN; GABRIELLE LECLERCQ; ALBERTO TOSO; TINA ZIMMERMANN (85) 23/03/2023 (86) PCT EP2021/075995 de 22/09/2021 (87) WO 2022/063803 de 31/03/2022</p>
(21) BR 11 2023 005400-1 A2	<p>Código 1.3 - Notificação - Fase Nacional - PCT (22) 27/09/2021 (30) 30/09/2020 US 63/085,535 (51) C08F 2/48 (2006.01), C09D 133/08 (2006.01) (54) MÉTODO PARA FABRICAÇÃO DE UM SUBSTRATO REVESTIDO COM RESISTÊNCIA À FORMAÇÃO DE BLOCO (71) ROHM AND HAAS COMPANY (US) (72) JANAH C. SZEWCZYK; DREW E. WILLIAMS; KATHERINE A. FABER; MICHAEL D. BOWE (85) 23/03/2023 (86) PCT US2021/052141 de 27/09/2021 (87) WO 2022/072264 de 07/04/2022</p>
(21) BR 11 2023 005401-0 A2	<p>Código 1.3 - Notificação - Fase Nacional - PCT (22) 21/09/2021 (30) 25/09/2020 ES P202030966 (51) A61P 3/10 (2006.01), A23L 29/281 (2016.01), A23L 33/00 (2016.01), A61K 38/39 (2006.01), C07K 14/78 (2006.01) (54) PÓ SECO DE COLÁGENO, USO E MÉTODO DE OBTENÇÃO DO DITO PÓ, SUPLEMENTO ALIMENTÍCIO OU DIETÁRIO, E PRODUTO ALIMENTÍCIO (71) VISCOFAN S.A (ES) (72) ITXASO GONZÁLEZ SALAZAR; AGUSTÍN SORET MARTÓN; CARLOS MARÍA LONGO ARESO; JOSÉ IGNACIO RECALDE IRURZUN; JESÚS MARÍA IZCO ZARATIEGUI</p>

(85) 23/03/2023
(86) PCT EP2021/075918 de 21/09/2021
(87) WO 2022/063766 de 31/03/2022

(21) BR 11 2023 005402-8 A2 Código 1.3 - Notificação - Fase Nacional - PCT
(22) 30/09/2020
(51) A61K 8/26 (2006.01), A61K 8/31 (2006.01), A61Q 17/04 (2006.01), A61K 8/25 (2006.01), A61K 8/37 (2006.01)
(54) COMPOSIÇÃO DE FILTRO SOLAR COSMÉTICA ANIDRA, PROCESSO PARA A FABRICAÇÃO DE UMA COMPOSIÇÃO DE FILTRO SOLAR COSMÉTICA ANIDRA E USO DE UMA COMPOSIÇÃO DE FILTRO SOLAR COSMÉTICA ANIDRA
(71) L'OREAL (FR)
(72) BEATRIZ TAVARES FERREIRA; PEDRO TUPINAMBA BARROSO
(85) 23/03/2023
(86) PCT BR2020/050391 de 30/09/2020
(87) WO 2022/067403 de 07/04/2022

(21) BR 11 2023 005405-2 A2 Código 1.3 - Notificação - Fase Nacional - PCT
(22) 24/09/2021
(30) 30/09/2020 US 63/085,489
(51) C08L 27/06 (2006.01), C08L 33/12 (2006.01)
(54) COMPOSIÇÃO, ARTIGO, E, MÉTODO PARA PREPARAR UMA COMPOSIÇÃO DE CLORETO DE POLIVINILA
(71) ROHM AND HAAS COMPANY (US)
(72) JOHN E. CORNETTA; IAN J. DRAKE; RICHARD J. KETZ; HAILAN GUO; THEODORE P. PRICE
(85) 23/03/2023
(86) PCT US2021/051848 de 24/09/2021
(87) WO 2022/072220 de 07/04/2022

(21) BR 11 2023 005407-9 A2 Código 1.3 - Notificação - Fase Nacional - PCT
(22) 16/10/2020
(51) A01N 39/04 (2006.01), A01N 25/02 (2006.01), A01P 13/00 (2006.01)
(54) COMPOSIÇÃO CONCENTRADA SOLÚVEL EM ÁGUA
(71) RHODIA OPERATIONS (FR)
(72) MARC BALASTRE; SANDEEP THAKUR; KRISHNA VASU; RITU AHUJA
(85) 23/03/2023
(86) PCT EP2020/079256 de 16/10/2020
(87) WO 2022/078615 de 21/04/2022

(21) BR 11 2023 005409-5 A2 Código 1.3 - Notificação - Fase Nacional - PCT
(22) 16/09/2021

(30) 30/09/2020 US 63/085,212
 (51) B60C 11/24 (2006.01), G01M 17/02 (2006.01)
 (54) MÉTODO IMPLEMENTADO POR COMPUTADOR PARA PREVISÃO DE
 DESGASTE DE PNEU DE VEÍCULOS, E, SISTEMA PARA A PREVISÃO DE
 DESGASTE DE PNEU DE UM VEÍCULO
 (71) BRIDGESTONE AMERICAS TIRE OPERATIONS, LLC (US)
 (72) MAXFIELD H. THOMPSON
 (85) 23/03/2023
 (86) PCT US2021/050568 de 16/09/2021
 (87) WO 2022/072144 de 07/04/2022

(21) BR 11 2023 005487-7 A2 Código 1.3 - Notificação - Fase Nacional - PCT
 (22) 08/09/2021
 (30) 25/09/2020 US 63/083,570
 (51) A01N 25/04 (2006.01), A61K 8/31 (2006.01), A61K 8/34 (2006.01), A61K
 8/81 (2006.01), A61P 31/04 (2006.01), A61Q 17/00 (2006.01), A61Q 19/00
 (2006.01), A61K 47/00 (2006.01)
 (54) COMPOSIÇÃO ANTIBACTERIANA E MÉTODO DE PREPARAÇÃO DE
 UMA COMPOSIÇÃO ANTIBACTERIANA
 (71) UNILEVER IP HOLDINGS B.V. (PB)
 (72) PREM CHANDAR; BIVASH RANJAN DASGUPTA; GABRIELLA SATCHI
 OLIVIA FREY; TEANOOSH MOADDEL; ANAT SHILOACH
 (85) 24/03/2023
 (86) PCT EP2021/074689 de 08/09/2021
 (87) WO 2022/063576 de 31/03/2022

(21) BR 11 2023 005488-5 A2 Código 1.3 - Notificação - Fase Nacional - PCT
 (22) 22/12/2020
 (30) 27/09/2020 EP 20198575.1
 (51) H01Q 1/12 (2006.01), H01Q 1/24 (2006.01), H01Q 21/26 (2006.01), H01Q
 1/42 (2006.01), H01Q 19/10 (2006.01)
 (54) ANTENA DE COMUNICAÇÃO MÓVEL
 (71) TELEFONAKTIEBOLAGET LM ERICSSON (PUBL) (SE)
 (72) PHILIPP PONN; PHILIPP GENTNER
 (85) 24/03/2023
 (86) PCT EP2020/087677 de 22/12/2020
 (87) WO 2022/063422 de 31/03/2022

(21) BR 11 2023 005490-7 A2 Código 1.3 - Notificação - Fase Nacional - PCT
 (22) 04/10/2021
 (30) 02/10/2020 US 63/087,135
 (51) G06N 3/04 (2023.01), G06N 3/08 (2023.01)
 (54) PROCESSAMENTO DE IMAGENS USANDO REDES NEURAIS COM
 BASE EM AUTOATENÇÃO

(71) GOOGLE LLC (US)
(72) NEIL MATTHEW TINMOUTH HOULSBY; SYLVAIN GELLY; JAKOB D. USZKOREIT; XIAOHUA ZHAI; GEORG HEIGOLD; LUCAS KLAUS BEYER; ALEXANDER KOLESNIKOV; MATTHIAS JOHANNES LORENZ MINDERER; DIRK WEISSENBORN; MOSTAFA DEGHANI; ALEXEY DOSOVITSKIY; THOMAS UNTERTHINER
(85) 24/03/2023
(86) PCT US2021/053424 de 04/10/2021
(87) WO 2022/072940 de 07/04/2022

(21) BR 11 2023 005491-5 A2 Código 1.3 - Notificação - Fase Nacional - PCT
(22) 27/09/2021
(30) 28/09/2020 CN 202011041333.0
(51) B32B 27/32 (2006.01), B32B 27/08 (2006.01), B32B 27/34 (2006.01), B32B 27/02 (2006.01), B32B 27/30 (2006.01), B32B 27/36 (2006.01), B32B 27/04 (2006.01), B32B 5/02 (2006.01), B32B 5/12 (2006.01), B32B 5/26 (2006.01), B32B 7/08 (2019.01), B32B 7/022 (2019.01), B32B 33/00 (2006.01), B32B 37/10 (2006.01), B32B 37/06 (2006.01), D06M 17/04 (2006.01), D06M 17/10 (2006.01), F41H 1/02 (2006.01), F41H 1/04 (2006.01), F41H 5/02 (2006.01)
(54) TECIDO UNIDIRECIONAL COMPOSTO POR NANOFIBRA DE ARAMIDA E MÉTODO DE PREPARAÇÃO DO MESMO
(71) SINOCHEN HIGH PERFORMANCE FIBER MATERIALS CO., LTD (CN) ; JIANGSU RUIHENG ADVANCED MATERIAL TECHNOLOGY CO., LTD (CN)
(72) YUTONG CAO; LIMING ZHANG; SHUBIN SONG; KAIRONG ZHAO; HAO ZHANG; MEIRONG CAO; CHAO CHEN; ZHONGHAO QIAN
(85) 24/03/2023
(86) PCT CN2021/120841 de 27/09/2021
(87) WO 2022/063286 de 31/03/2022

(21) BR 11 2023 005502-4 A2 Código 1.3 - Notificação - Fase Nacional - PCT
(22) 23/09/2021
(30) 25/09/2020 EP 20198479.6
(51) A61B 5/145 (2006.01), A61M 5/158 (2006.01), A61B 5/00 (2006.01)
(54) DISPOSITIVO DE INSERÇÃO E MÉTODO PARA INSERIR UM DISPOSITIVO MÉDICO EM UM TECIDO CORPORAL
(71) F. HOFFMANN-LA ROCHE AG (CH)
(72) HANS LIST
(85) 24/03/2023
(86) PCT EP2021/076137 de 23/09/2021
(87) WO 2022/063867 de 31/03/2022

(21) BR 11 2023 005507-5 A2 Código 1.3 - Notificação - Fase Nacional - PCT
(22) 23/09/2021
(30) 05/10/2020 US 63/087,809; 22/09/2021 US 17/482,012

(51) H04N 19/597 (2014.01), H04N 19/96 (2014.01), G06T 9/40 (2006.01), H04N 19/31 (2014.01)

(54) ESCALABILIDADE TEMPORAL NA COMPRESSÃO DE NUVEM DE PONTOS DE GEOMETRIA (G-PCC)

(71) QUALCOMM INCORPORATED (US)

(72) ADARSH KRISHNAN RAMASUBRAMONIAN; GEERT VAN DER AUWERA; BAPPADITYA RAY; MARTA KARCZEWICZ

(85) 24/03/2023

(86) PCT US2021/051766 de 23/09/2021

(87) WO 2022/076175 de 14/04/2022

(21) BR 11 2023 005509-1 A2

Código 1.3 - Notificação - Fase Nacional - PCT

(22) 25/09/2021

(30) 25/09/2021 IN 202011041843

(51) C07C 231/12 (2006.01), C07C 233/15 (2006.01), C07C 249/06 (2006.01), C07C 251/40 (2006.01), C07C 231/02 (2006.01), C07C 227/18 (2006.01), C07C 229/26 (2006.01), C07C 233/56 (2006.01), C07C 253/20 (2006.01), C07C 255/00 (2006.01), C07C 237/30 (2006.01), C07D 209/38 (2006.01)

(54) UM PROCESSO PARA A SÍNTESE DE COMPOSTOS DE AMIDA/ÁCIDO ANTRANÍLICO E INTERMEDIÁRIOS DOS MESMOS

(71) PI INDUSTRIES LTD. (IN)

(72) SURESH KUMAR SYTHANA; PRAMOD NAGLE; VIJAY KUMAR SALVI; SHRIKANT BHAUSAHEB KANAWADE; TUKARAM NIVRUTTI CHANDRE; VINAYAK KISAN THUBE; PRADEEP PRAKASH PATIL; SHALINI SHUKLA; KANTILAL BALU SHENDE; PRANAB KUMAR PATRA; ALEXANDER G.M. KLAUSENER

(85) 24/03/2023

(86) PCT IB2021/058749 de 25/09/2021

(87) WO 2022/064454 de 31/03/2022

(21) BR 11 2023 005510-5 A2

Código 1.3 - Notificação - Fase Nacional - PCT

(22) 17/09/2021

(30) 09/10/2020 BE BE2020/5701

(51) H02G 1/12 (2006.01), H02G 1/00 (2006.01), B25B 27/14 (2006.01), G01L 5/00 (2006.01), H01R 43/042 (2006.01), H01R 43/048 (2006.01), B25F 1/02 (2006.01), B25F 3/00 (2006.01)

(54) CONJUNTO DE FERRAMENTAS PARA CORTAR, DECAPAR E/OU CRIMPAR CONDUTOR ELÉTRICO

(71) PHOENIX CONTACT GMBH & CO. KG (DE)

(72) JONAS KORSMEIER; DANNY SIRIBOE; JENS FRISCHEMEIER; SANDRA KLOCKE; KILIAN KLAGES

(85) 24/03/2023

(86) PCT EP2021/075583 de 17/09/2021

(87) WO 2022/073743 de 14/04/2022

(21) BR 11 2023 005512-1 A2	Código 1.3 - Notificação - Fase Nacional - PCT (22) 27/07/2021 (30) 05/10/2020 US 17/063,269 (51) B60W 50/023 (2012.01), G07C 5/00 (2006.01), B60W 50/00 (2006.01), B60W 50/02 (2012.01), B60W 50/04 (2006.01) (54) MÉTODO E UNIDADE DE CONTROLE PARA GERENCIAR ANOMALIA DE CONDIÇÃO DE CONDUÇÃO (71) QUALCOMM INCORPORATED (US) (72) NAKUL DUGGAL; AHMED KAMEL SADEK; ANSHUMAN SAXENA (85) 24/03/2023 (86) PCT US2021/043321 de 27/07/2021 (87) WO 2022/076058 de 14/04/2022
(21) BR 11 2023 005520-2 A2	Código 1.3 - Notificação - Fase Nacional - PCT (22) 23/09/2021 (30) 25/09/2020 US 63/083,380; 09/10/2020 US 17/066,606 (51) A61B 5/01 (2006.01), A61B 5/00 (2006.01), A01K 29/00 (2006.01), A01K 11/00 (2006.01), G01K 3/00 (2006.01), G01K 1/024 (2021.01), G08B 21/18 (2006.01) (54) SISTEMAS DE MONITORAMENTO DA SAÚDE DO GADO E MÉTODOS DE USO (71) FEVERTAGS, LLC (US) (72) JOHN M. GREER; RICHARD ARELIN CRIDER JR; ALVIN C. FULTS (85) 24/03/2023 (86) PCT US2021/051662 de 23/09/2021 (87) WO 2022/066846 de 31/03/2022
(21) BR 11 2023 005535-0 A2	Código 1.3 - Notificação - Fase Nacional - PCT (22) 06/10/2021 (30) 06/10/2020 US 63/088,010; 12/10/2020 US 63/090,615; 05/10/2021 US 17/494,418 (51) H04N 19/13 (2014.01), H04N 19/157 (2014.01), H04N 19/184 (2014.01), H04N 19/60 (2014.01), H04N 19/70 (2014.01), H04N 19/91 (2014.01) (54) DERIVAÇÃO ADAPTATIVA DE VALORES DO PARÂMETRO DE RICE PARA CODIFICAÇÃO DE VÍDEO COM ALTA PROFUNDIDADE DE BITS (71) QUALCOMM INCORPORATED (US) (72) LUONG PHAM VAN; DMYTRO RUSANOVSKYY; MARTA KARCZEWICZ (85) 24/03/2023 (86) PCT US2021/053770 de 06/10/2021 (87) WO 2022/076557 de 14/04/2022
(21) BR 11 2023 005536-9 A2	Código 1.3 - Notificação - Fase Nacional - PCT (22) 27/09/2021

(30) 28/09/2020 KR 10-2020-0125583
(51) A61K 31/454 (2006.01), A61P 17/00 (2006.01)
(54) MEDICAMENTO, COMPOSIÇÃO FARMACÊUTICA E MÉTODO PARA A PREVENÇÃO OU TRATAMENTO DE DERMATITE ATÓPICA, E, USO DE UM COMPOSTO
(71) LG CHEM, LTD. (KR)
(72) KI CHAN KIM; TAE HUN KIM
(85) 24/03/2023
(86) PCT KR2021/013097 de 27/09/2021
(87) WO 2022/065939 de 31/03/2022

(21) BR 11 2023 005540-7 A2

Código 1.3 - Notificação - Fase Nacional - PCT
(22) 27/09/2021
(30) 28/09/2020 IT 10202000022846
(51) C12N 9/10 (2006.01), C12N 9/48 (2006.01), C12N 9/50 (2006.01), C12P 21/02 (2006.01), C12N 1/19 (2006.01), C12R 1/84 (2006.01), C12R 1/865 (2006.01)
(54) LEVEDURA RECOMBINANTE PARA A PRODUÇÃO DE OLIGOPEPTÍDEOS
(71) LESAFFRE ET COMPAGNIE (FR)
(72) SIMONA DALY; STEFANO GALLIANI; IMMACOLATA BUSIELLO; MATTEO GRIGIS; AURO ROBERTO TAGLIANI
(85) 24/03/2023
(86) PCT EP2021/076468 de 27/09/2021
(87) WO 2022/064027 de 31/03/2022

(21) BR 11 2023 005548-2 A2

Código 1.3 - Notificação - Fase Nacional - PCT
(22) 28/09/2021
(30) 09/10/2020 BE 2020/5702
(51) B01D 53/26 (2006.01)
(54) DISPOSITIVO E MÉTODO PARA SECAGEM DE GÁS COMPRIMIDO E UMA INSTALAÇÃO DE COMPRESSOR FORNECIDA COM TAL DISPOSITIVO
(71) ATLAS COPCO AIRPOWER, NAAMLOZE VENNOOTSCHAP (BE)
(72) HANS MARIA KAREL HERMANS
(85) 24/03/2023
(86) PCT IB2021/058822 de 28/09/2021
(87) WO 2022/074507 de 14/04/2022

(21) BR 11 2023 005550-4 A2

Código 1.3 - Notificação - Fase Nacional - PCT
(22) 23/09/2021
(30) 29/09/2020 US 63/084,751
(51) A01B 9/00 (2006.01), A01B 13/00 (2006.01), A01B 69/00 (2006.01), A01M 7/00 (2006.01)
(54) CALIBRAÇÃO DE SISTEMA DE AQUISIÇÃO DE IMAGEM DE VEÍCULO

AGRÍCOLA AUTÔNOMO

(71) BLUE RIVER TECHNOLOGY INC. (US)

(72) TYLER CALVIN NIDAY; UGUR OEZDEMIR

(85) 24/03/2023

(86) PCT US2021/051823 de 23/09/2021

(87) WO 2022/072219 de 07/04/2022

(21) BR 11 2023 005552-0 A2

Código 1.3 - Notificação - Fase Nacional - PCT

(22) 24/09/2021

(30) 30/09/2020 US 63/085,396

(51) C08L 23/08 (2006.01), C08F 210/16 (2006.01), C08F 4/659 (2006.01)

(54) COMPOSIÇÃO DE COPOLÍMERO BIMODAL DE

POLI(ETILENO-CO-1-HEXENO), MÉTODO PARA PRODUZIR A

COMPOSIÇÃO DE COPOLÍMERO BIMODAL DE

POLI(ETILENO-CO-1-HEXENO), FORMULAÇÃO DE POLIETILENO, ARTIGO

FABRICADO, TUBULAÇÃO, E, MÉTODO PARA TRANSPORTAR UMA

SUBSTÂNCIA

(71) UNIVATION TECHNOLOGIES, LLC (US)

(72) RUJUL M. MEHTA; TIMOTHY R. LYNN; CLIFF R. MURE; CHUAN C. HE

(85) 24/03/2023

(86) PCT US2021/051861 de 24/09/2021

(87) WO 2022/072223 de 07/04/2022

(21) BR 11 2023 005621-7 A2

Código 1.3 - Notificação - Fase Nacional - PCT

(22) 29/09/2021

(30) 29/09/2020 EP 20306113.0

(51) A61M 25/02 (2006.01), A61B 17/02 (2006.01), A61M 25/06 (2006.01)

(54) DISPOSITIVO DE ANCORAGEM DE UM INTRODUTOR DE UM

DISPOSITIVO MÉDICO E MÉTODO PARA ANCORAR UM INTRODUTOR DE

UM DISPOSITIVO MÉDICO

(71) UNIVERSITÉ DE STRASBOURG (FR) ; HÔPITAUX UNIVERSITAIRES DE

STRASBOURG (HUS) (FR)

(72) NABIL CHAKFE; NICOLE NEUMANN

(85) 27/03/2023

(86) PCT EP2021/076768 de 29/09/2021

(87) WO 2022/069529 de 07/04/2022

(21) BR 11 2023 005623-3 A2

Código 1.3 - Notificação - Fase Nacional - PCT

(22) 04/10/2021

(30) 05/10/2020 US 63/087,643; 23/06/2021 US 63/213,841

(51) C12N 15/113 (2010.01), A61K 31/713 (2006.01)

(54) COMPOSIÇÕES E MÉTODOS PARA MODULAR SIMULTANEAMENTE

EXPRESSÃO DE GENES

(71) VERSAMEB AG (CH)

(72) JUSTIN ANTONY SELVARAJ; KLAAS PIETER ZUIDEVELD; HERVE SCHAFFHAUSER; PETRA HILLMANN-WULLNER; FRIEDRICH METZGER

(85) 27/03/2023

(86) PCT IB2021/000682 de 04/10/2021

(87) WO 2022/074453 de 14/04/2022

(21) BR 11 2023 005627-6 A2

Código 1.3 - Notificação - Fase Nacional - PCT

(22) 17/09/2021

(30) 25/09/2020 DE 10 2020 125 059.2

(51) B65D 17/28 (2006.01), B65D 81/32 (2006.01)

(54) RECIPIENTE PARA BEBIDAS

(71) ARDAGH METAL PACKAGING EUROPE GMBH (CH)

(72) UDO JÖBGES

(85) 27/03/2023

(86) PCT EP2021/075643 de 17/09/2021

(87) WO 2022/063696 de 31/03/2022

(21) BR 11 2023 005628-4 A2

Código 1.3 - Notificação - Fase Nacional - PCT

(22) 21/10/2021

(30) 21/10/2020 IT 10202000024862

(51) B31B 50/02 (2017.01), B65B 41/02 (2006.01), B65H 45/101 (2006.01)

(54) PILHA DE MATERIAL LAMINAR PARA FORMAR EMBALAGENS E MÉTODO DE USO

(71) PANOTEC S.R.L. (IT)

(72) GIUSEPPE CAPOIA

(85) 27/03/2023

(86) PCT IB2021/059700 de 21/10/2021

(87) WO 2022/084899 de 28/04/2022

(21) BR 11 2023 005629-2 A2

Código 1.3 - Notificação - Fase Nacional - PCT

(22) 08/10/2021

(30) 09/10/2020 US 63/089,665

(51) B01J 29/06 (2006.01), B01J 27/14 (2006.01), B01J 37/28 (2006.01), C10G 11/05 (2006.01)

(54) ZEÓLITOS, COMPONENTE CATALISADOR, ADSORVENTE, MATERIAL DE TROCA IÔNICA, PROCESSOS PARA FORMAR ZEÓLITO FOSFATADO, PARA FORMAR UM COMPONENTE CATALISADOR E PARA FORMAR UM ADSORVENTE, COMPOSIÇÕES ADITIVA DE CRAQUEAMENTO CATALÍTICO FLUIDO E DE CATALISADOR DE CRAQUEAMENTO CATALÍTICO FLUIDO, MÉTODO DE CRAQUEAMENTO DE ALIMENTAÇÃO DE HIDROCARBONETOS E COMPONENTE CATALISADOR DE CRAQUEAMENTO CATALÍTICO FLUIDO

(71) BASF CORPORATION (US)

(72) DAVID M. STOCKWELL; MICHELLE SCAMPORINO; ALVARO GORDILLO

BOLONIO
 (85) 27/03/2023
 (86) PCT US2021/054218 de 08/10/2021
 (87) WO 2022/076850 de 14/04/2022

(21) BR 11 2023 005635-7 A2 Código 1.3 - Notificação - Fase Nacional - PCT
 (22) 22/09/2021
 (30) 29/09/2020 JP 2020-163299
 (51) A23C 9/12 (2006.01), A23C 19/08 (2006.01), A23L 5/00 (2016.01), A23L 7/10 (2016.01), A23L 7/109 (2016.01), A23L 13/00 (2016.01), A23L 13/40 (2023.01), A23L 13/60 (2016.01), A23L 15/00 (2016.01), A23L 17/00 (2016.01), A23L 17/60 (2016.01), A23L 19/00 (2016.01), A23L 19/10 (2016.01), A23L 25/00 (2016.01), A23L 27/00 (2016.01), A23L 27/20 (2016.01), A23L 29/281 (2016.01), A23D 7/00 (2006.01), A23D 9/00 (2006.01), A23D 9/007 (2006.01), A21D 13/00 (2017.01), A21D 2/26 (2006.01), C12N 1/19 (2006.01), C12N 1/21 (2006.01), C12N 15/31 (2006.01), C12N 15/54 (2006.01), C12N 9/10 (2006.01), A23L 2/00 (2006.01), A23L 2/02 (2006.01), A23L 11/00 (2021.01), A23L 11/45 (2021.01), A23G 9/36 (2006.01)
 (54) MÉTODO E COMPOSIÇÃO PARA PRODUZIR UM ALIMENTO, TRANSGLUTAMINASE MUTANTE, GENE, VETOR, E, MICRORGANISMO
 (71) AJINOMOTO CO., INC. (JP)
 (72) KAZUTOSHI TAKAHASHI; TAKUTO ONO; NAO ARAKI; HIROAKI KOBAYASHI
 (85) 27/03/2023
 (86) PCT JP2021/034780 de 22/09/2021
 (87) WO 2022/071061 de 07/04/2022

(21) BR 11 2023 005642-0 A2 Código 1.3 - Notificação - Fase Nacional - PCT
 (22) 27/09/2021
 (30) 06/10/2020 US 63/088,345; 24/09/2021 US 17/484,525
 (51) H04N 19/186 (2014.01), H04N 19/597 (2014.01), H04N 19/70 (2014.01)
 (54) PREDIÇÃO RESIDUAL INTERCOMPONENTE PARA ATRIBUTOS DE COR EM CODIFICAÇÃO DE GEOMETRIA DE COMPRESSÃO DE NUVEM DE PONTOS
 (71) QUALCOMM INCORPORATED (US)
 (72) BAPPADITYA RAY; ADARSH KRISHNAN RAMASUBRAMONIAN; GEERT VAN DER AUWERA; MARTA KARCZEWICZ
 (85) 27/03/2023
 (86) PCT US2021/052252 de 27/09/2021
 (87) WO 2022/076190 de 14/04/2022

(21) BR 11 2023 005644-6 A2 Código 1.3 - Notificação - Fase Nacional - PCT
 (22) 13/08/2021
 (30) 30/09/2020 JP 2020-165451

(51) H02J 13/00 (2006.01), G06Q 50/06 (2012.01), H02J 3/14 (2006.01)
(54) SISTEMA DE CONTROLE DE ENERGIA, E, PROGRAMA
(71) DAIKIN INDUSTRIES, LTD. (JP)
(72) YOSHIHIRO NAKAGAWA; SHUJI FURUI; TAKUYA NAKAO; NOBUKI MATSUI
(85) 27/03/2023
(86) PCT JP2021/029821 de 13/08/2021
(87) WO 2022/070632 de 07/04/2022

(21) BR 11 2023 005651-9 A2

Código 1.3 - Notificação - Fase Nacional - PCT
(22) 14/09/2021
(30) 28/09/2020 CN 202011042899.5; 16/10/2020 CN 202011116071.X
(51) H04W 4/40 (2018.01), H04W 76/23 (2018.01)
(54) MÉTODO, APARELHO, E SISTEMA DE COMUNICAÇÃO
(71) HUAWEI TECHNOLOGIES CO., LTD. (CN)
(72) YU CAI; HAIBO XU
(85) 27/03/2023
(86) PCT CN2021/118339 de 14/09/2021
(87) WO 2022/062973 de 31/03/2022

(21) BR 11 2023 005655-1 A2

Código 1.3 - Notificação - Fase Nacional - PCT
(22) 05/10/2020
(51) B60W 30/08 (2012.01), B60R 19/26 (2006.01), B60R 19/38 (2006.01), B60R 21/0136 (2006.01), B60W 10/04 (2006.01), B60W 10/06 (2006.01)
(54) CONJUNTO DE PARA-CHOQUES DE SEGURANÇA, VEÍCULO, E, MÉTODO PARA OPERAR UM VEÍCULO
(71) GUSS AUTOMATION LLC (US)
(72) DAVID CRINKLAW; CHASE SCHAPANSKY; GARY THOMPSON
(85) 27/03/2023
(86) PCT US2020/054324 de 05/10/2020
(87) WO 2022/075971 de 14/04/2022

(21) BR 11 2023 005657-8 A2

Código 1.3 - Notificação - Fase Nacional - PCT
(22) 01/10/2021
(30) 02/10/2020 US 63/087,037; 05/11/2020 US 63/109,942
(51) B01D 15/18 (2006.01), B01D 15/24 (2006.01), B01D 15/32 (2006.01), C07K 1/20 (2006.01), C07K 1/36 (2006.01), A61L 2/00 (2006.01), A61K 39/395 (2006.01)
(54) FILTRAÇÃO RETENTIVA CONTÍNUA DE VÍRUS
(71) REGENERON PHARMACEUTICALS, INC. (US)
(72) ROSS BROWNE; ERIK SCHNEIDER
(85) 27/03/2023
(86) PCT US2021/053260 de 01/10/2021

(87) WO 2022/072899 de 07/04/2022

(21) BR 11 2023 005658-6 A2 Código 1.3 - Notificação - Fase Nacional - PCT
(22) 24/09/2021
(30) 29/09/2020 JP 2020-163961; 25/08/2021 JP 2021-137562
(51) G01N 33/30 (2006.01), G01N 27/00 (2006.01), G01N 27/02 (2006.01),
G01N 27/22 (2006.01)
(54) MÉTODO DE DIAGNÓSTICO DE ESTADO, DISPOSITIVO DE
DIAGNÓSTICO DE ESTADO E PROGRAMA
(71) NSK LTD. (JP)
(72) SHUNSUKE IWASE; TAISUKE MARUYAMA
(85) 27/03/2023
(86) PCT JP2021/035203 de 24/09/2021
(87) WO 2022/071162 de 07/04/2022

(21) BR 11 2023 005666-7 A2 Código 1.3 - Notificação - Fase Nacional - PCT
(22) 29/09/2021
(30) 01/10/2020 US 17/060,255
(51) C08J 5/18 (2006.01), B32B 27/08 (2006.01), C08F 2/00 (2006.01), C08F
4/6592 (2006.01), C08F 210/02 (2006.01), C08F 210/16 (2006.01), C08L 23/04
(2006.01), B01J 4/02 (2006.01)
(54) FILME TERMOFORMÁVEL
(71) NOVA CHEMICALS (INTERNATIONAL) S.A. (CH)
(72) XIAOCHUAN WANG; PETER ZORICAK; BRIAN MOLLOY; NORMAN
AUBEE
(85) 27/03/2023
(86) PCT IB2021/058960 de 29/09/2021
(87) WO 2022/070110 de 07/04/2022

(21) BR 11 2023 005668-3 A2 Código 1.3 - Notificação - Fase Nacional - PCT
(22) 13/10/2020
(51) A61M 5/315 (2006.01)
(54) MÓDULO DE MONITORAMENTO DE INJEÇÃO COM SENSOR DE
ROTAÇÃO MAGNÉTICO
(71) BIOCORP PRODUCTION S.A. (FR)
(72) ALAIN MARCOZ
(85) 27/03/2023
(86) PCT IB2020/000898 de 13/10/2020
(87) WO 2022/079462 de 21/04/2022

(21) BR 11 2023 005670-5 A2 Código 1.3 - Notificação - Fase Nacional - PCT
(22) 07/09/2021
(30) 28/09/2020 EP 20198670.0

(51) B29C 48/92 (2019.01), B29C 48/37 (2019.01), B29C 48/695 (2019.01)
 (54) DISPOSITIVO E MÉTODO PARA CONTROLE DA ALIMENTAÇÃO DE
 POLÍMERO FUNDIDO PARA UMA MÁQUINA DE PROCESSAMENTO DE
 PLÁSTICOS
 (71) FEDDEM GMBH & CO. KG (DE)
 (72) DIETER GROSS; SEBASTIAN JOST; ANDREAS STUBER
 (85) 27/03/2023
 (86) PCT EP2021/074598 de 07/09/2021
 (87) WO 2022/063569 de 31/03/2022

(21) BR 11 2023 005671-3 A2

Código 1.3 - Notificação - Fase Nacional - PCT
 (22) 04/10/2021
 (30) 07/10/2020 EP 20200630.0
 (51) C07C 29/132 (2006.01), C07C 29/84 (2006.01), C07C 29/90 (2006.01)
 (54) PROCESSO PARA A PRODUÇÃO DE GLICÓIS
 (71) SHELL INTERNATIONALE RESEARCH MAATSCHAPPIJ B.V. (NL)
 (72) PIETER HUIZENGA; EUGENE MARIE GODFRIED ANDRE VAN
 KRUCHTEN; KARIN BUS
 (85) 27/03/2023
 (86) PCT EP2021/077283 de 04/10/2021
 (87) WO 2022/073923 de 14/04/2022

(21) BR 11 2023 005672-1 A2

Código 1.3 - Notificação - Fase Nacional - PCT
 (22) 27/09/2021
 (30) 29/09/2020 US 63/085,117
 (51) H04W 76/20 (2018.01), H04W 72/04 (2023.01), H04B 7/08 (2006.01),
 H04B 7/06 (2006.01)
 (54) DETECÇÃO E RECUPERAÇÃO DE FALHA DE FEIXE PARA GRUPO DE
 CÉLULAS SECUNDÁRIAS (SCG) DESATIVADAS
 (71) TELEFONAKTIEBOLAGET LM ERICSSON (PUBL) (SE)
 (72) ICARO LEONARDO DA SILVA; JENS BERGQVIST; STEFAN WAGER
 (85) 27/03/2023
 (86) PCT SE2021/050936 de 27/09/2021
 (87) WO 2022/071848 de 07/04/2022

(21) BR 11 2023 005676-4 A2

Código 1.3 - Notificação - Fase Nacional - PCT
 (22) 28/09/2021
 (30) 02/10/2020 JP 2020-167720
 (51) C08F 16/06 (2006.01), C08F 290/04 (2006.01), C08F 2/20 (2006.01), C08F
 2/38 (2006.01)
 (54) POLÍMERO DE ÁLCOOL VINÍLICO, MÉTODO PARA PRODUZIR
 POLÍMERO DE ÁLCOOL VINÍLICO, DISPERSANTE PARA POLIMERIZAÇÃO
 EM SUSPENSÃO, AUXILIAR DE DISPERSÃO PARA POLIMERIZAÇÃO EM
 SUSPENSÃO, E MÉTODO PARA PRODUZIR POLÍMERO VINÍLICO

(71) KURARAY CO., LTD. (JP)
(72) MISUZU FUKUYAMA; MASAKI KATO
(85) 28/03/2023
(86) PCT JP2021/035708 de 28/09/2021
(87) WO 2022/071345 de 07/04/2022

(21) BR 11 2023 005680-2 A2

Código 1.3 - Notificação - Fase Nacional - PCT
(22) 21/09/2021
(30) 01/10/2020 US 17/060,425
(51) A01G 25/16 (2006.01), A01G 25/09 (2006.01), B05B 12/08 (2006.01), B05B 12/12 (2006.01)
(54) SISTEMA E MÉTODO PARA CALIBRAÇÃO DE UM SISTEMA DE IRRIGAÇÃO
(71) LINDSAY CORPORATION (US)
(72) MICHAEL GEORGE RICKETTS; BRAIN JAMES MAGNUSSON
(85) 28/03/2023
(86) PCT US2021/051182 de 21/09/2021
(87) WO 2022/072165 de 07/04/2022

(21) BR 11 2023 005683-7 A2

Código 1.3 - Notificação - Fase Nacional - PCT
(22) 26/08/2021
(30) 09/10/2020 EP 20201041.9; 09/10/2020 EP 20201025.2; 09/10/2020 EP 20201046.8; 09/10/2020 EP 20201137.5; 09/10/2020 EP 20201125.0; 09/10/2020 EP 20201052.6
(51) A24D 1/20 (2020.01), A24F 40/20 (2020.01), A61M 11/04 (2006.01), A61M 15/06 (2006.01)
(54) ARTIGO GERADOR DE AEROSOL TENDO CAVIDADE VENTILADA E ELEMENTO A MONTANTE
(71) PHILIP MORRIS PRODUCTS S.A. (CH)
(72) JEROME UTHURRY
(85) 28/03/2023
(86) PCT EP2021/073673 de 26/08/2021
(87) WO 2022/073690 de 14/04/2022

(21) BR 11 2023 005688-8 A2

Código 1.3 - Notificação - Fase Nacional - PCT
(22) 24/09/2021
(30) 29/09/2020 JP 2020-163962; 25/08/2021 JP 2021-137563
(51) G01M 13/04 (2019.01), G01K 1/14 (2021.01), G01K 7/34 (2006.01)
(54) MÉTODO DE DERIVAÇÃO DE TEMPERATURA PARA FILME DE ÓLEO, DISPOSITIVO E PROGRAMA DE DERIVAÇÃO DE TEMPERATURA
(71) NSK LTD. (JP)
(72) SHUNSUKE IWASE; TAISUKE MARUYAMA
(85) 28/03/2023
(86) PCT JP2021/035205 de 24/09/2021

(87) WO 2022/071163 de 07/04/2022

(21) BR 11 2023 005690-0 A2 Código 1.3 - Notificação - Fase Nacional - PCT
(22) 06/10/2021
(30) 06/10/2020 US 17/064,146
(51) H04R 1/10 (2006.01), H04R 3/00 (2006.01)
(54) NATURALIZAÇÃO ATIVA DA AUTOVOZ USANDO UM SENSOR DE CONDUÇÃO ÓSSEA
(71) QUALCOMM INCORPORATED (US)
(72) LAE-HOON KIM; ROGERIO GUEDES ALVES; JACOB JON BEAN; ERIK VISSER
(85) 28/03/2023
(86) PCT US2021/053674 de 06/10/2021
(87) WO 2022/076493 de 14/04/2022

(21) BR 11 2023 005691-8 A2 Código 1.3 - Notificação - Fase Nacional - PCT
(22) 27/07/2021
(30) 29/09/2020 CN 202011052618.4
(51) A61B 34/20 (2016.01), A61B 34/10 (2016.01)
(54) MEIO DE ARMAZENAMENTO LEGÍVEL, SISTEMA DE REGISTRO DE MODELAGEM ÓSSEA E SISTEMA CIRÚRGICO ORTOPÉDICO
(71) MICROPORT NAVIBOT (SUZHOU) CO., LTD. (CN)
(72) HAO ZENG; TIANWEI LU; HUI SHAO; CHAO HE
(85) 28/03/2023
(86) PCT CN2021/108603 de 27/07/2021
(87) WO 2022/068341 de 07/04/2022

(21) BR 11 2023 005693-4 A2 Código 1.3 - Notificação - Fase Nacional - PCT
(22) 11/10/2021
(30) 09/10/2020 EP 20201033.6
(51) A24C 5/18 (2006.01), A24D 1/20 (2020.01), A24F 40/465 (2020.01)
(54) APLICAÇÃO DE UM ADITIVO AO MOLDAR O MATERIAL DE FOLHA EM UMA HASTE INCORPORANDO UM SUSCEPTOR AQUECÍVEL
(71) PHILIP MORRIS PRODUCTS S.A. (CH)
(72) MATTEO BALBONI
(85) 28/03/2023
(86) PCT EP2021/078051 de 11/10/2021
(87) WO 2022/074257 de 14/04/2022

(21) BR 11 2023 005694-2 A2 Código 1.3 - Notificação - Fase Nacional - PCT
(22) 18/10/2021
(30) 27/10/2020 IT 10202000025513
(51) B60C 23/04 (2006.01), B29D 30/00 (2006.01), B60C 19/00 (2006.01)

(54) PNEU COMPREENDENDO UM DISPOSITIVO DE MONITORAMENTO
(71) PIRELLI TYRE S.P.A. (IT)
(72) DARIO SCALTRITTI; SILVIA GUERRA; LUCIANO TADIELLO
(85) 28/03/2023
(86) PCT IT2021/050336 de 18/10/2021
(87) WO 2022/091150 de 05/05/2022

(21) BR 11 2023 005696-9 A2

Código 1.3 - Notificação - Fase Nacional - PCT
(22) 25/08/2021
(30) 07/10/2020 US 17/065,382
(51) H03K 3/012 (2006.01), H03K 3/013 (2006.01), H03K 3/037 (2006.01),
H03K 3/356 (2006.01), H03K 3/3562 (2006.01), H03K 19/23 (2006.01)
(54) FLIP-FLOP DE REDUNDÂNCIA MODULAR TRIPLA COM ÁREA DE
DESEMPENHO DE POTÊNCIA APRIMORADA E DESIGN PARA
TESTABILIDADE
(71) QUALCOMM INCORPORATED (US)
(72) HARI RAO; RENAUD FRANCOIS HENRI GELIN
(85) 28/03/2023
(86) PCT US2021/047535 de 25/08/2021
(87) WO 2022/076099 de 14/04/2022

(21) BR 11 2023 005697-7 A2

Código 1.3 - Notificação - Fase Nacional - PCT
(22) 08/10/2021
(30) 09/10/2020 EP 20201040.1
(51) A61K 31/198 (2006.01), A61K 31/4172 (2006.01), A61K 38/05 (2006.01),
A61K 38/07 (2006.01), A61P 17/00 (2006.01), A61K 9/00 (2006.01), A61K 45/06
(2006.01), A61K 9/107 (2006.01), A61K 47/18 (2017.01)
(54) TRATAMENTO DE CONDIÇÕES DERMATOLÓGICAS
(71) MC2 THERAPEUTICS LTD (GB)
(72) TORKIL MENNE; JOHAN SELMER; JESPER LANGE; JON
BONDEBJERG; MICHELLE GEORGIOU
(85) 28/03/2023
(86) PCT EP2021/077931 de 08/10/2021
(87) WO 2022/074228 de 14/04/2022

(21) BR 11 2023 005698-5 A2

Código 1.3 - Notificação - Fase Nacional - PCT
(22) 24/09/2021
(30) 30/09/2020 CH 01240/20
(51) E21B 25/00 (2006.01)
(54) MÉTODO PARA PERFURAÇÃO DE NÚCLEO EM TERRENO SOLTO A
SÓLIDO E PARA OBTER AMOSTRAS DO MESMO E DISPOSITIVO PARA
REALIZAR O MÉTODO
(71) STUMATEC AG (CH)
(72) DANIEL STUDER

(85) 28/03/2023
(86) PCT EP2021/076384 de 24/09/2021
(87) WO 2022/069372 de 07/04/2022

(21) BR 11 2023 005699-3 A2 Código 1.3 - Notificação - Fase Nacional - PCT
(22) 27/01/2021
(30) 29/09/2020 KR 10-2020-0127278
(51) A61L 27/12 (2006.01), A61L 27/52 (2006.01), A61L 27/54 (2006.01), A61B 17/88 (2006.01), A61F 2/28 (2006.01)
(54) COMPOSIÇÃO DE ENXERTO ÓSSEO INJETÁVEL E KIT PARA IMPLANTAÇÃO ÓSSEA
(71) CG BIO CO., LTD. (KR)
(72) HYUNSEUNG RYU; JUN-HYUK SEO; HYOCHUL JUNG; MIYOUNG RYU; JI-HYE LEE; HYUNJUNG PARK
(85) 28/03/2023
(86) PCT KR2021/001110 de 27/01/2021
(87) WO 2022/071636 de 07/04/2022

(21) BR 11 2023 005700-0 A2 Código 1.3 - Notificação - Fase Nacional - PCT
(22) 07/10/2021
(30) 08/10/2020 US 63/089,057
(51) C23F 11/08 (2006.01), C02F 5/10 (2023.01), C09K 5/20 (2006.01)
(54) COMPOSIÇÃO PARA TRATAMENTO DE ÁGUA, E, MÉTODO PARA INIBIR A CORROSÃO DE UM METAL EM UM SISTEMA DE ÁGUA INDUSTRIAL
(71) ECOLAB USA INC. (US)
(72) BINGZHI CHEN; MALGORZATA A. KRAWCZYK; CRAIG W. S. MYERS; JOHN M. CHUDOMEL; PRADEEP CHERUKU
(85) 28/03/2023
(86) PCT US2021/053890 de 07/10/2021
(87) WO 2022/076641 de 14/04/2022

(21) BR 11 2023 005702-7 A2 Código 1.3 - Notificação - Fase Nacional - PCT
(22) 30/09/2020
(51) F16L 15/04 (2006.01)
(54) JUNTA ROSCADA DE TUBO E MÉTODO DE CONEXÃO PARA A MESMA
(71) JFE STEEL CORPORATION (JP)
(72) MASAKI YOSHIKAWA; SEIGO GOTO; SEIJI OZAKI; HIDEO SATO
(85) 28/03/2023
(86) PCT JP2020/037353 de 30/09/2020
(87) WO 2022/070367 de 07/04/2022

(21) BR 11 2023 005763-9 A2 Código 1.3 - Notificação - Fase Nacional - PCT

(22) 27/08/2021
 (30) 29/09/2020 DE 10 2020 212 222.9
 (51) A61K 8/02 (2006.01), A61K 8/06 (2006.01), A61K 8/34 (2006.01), A61Q 1/14 (2006.01)
 (54) TOALHAS DE LIMPEZA IMPREGNADAS COM AGENTES DE IMPREGNAÇÃO À BASE DE UMA EMULSÃO ÓLEO-EM-ÁGUA
 (71) BEIERSDORF AG (DE)
 (72) MAGALIE SIEKRO; NICOLE JOHNS
 (85) 28/03/2023
 (86) PCT EP2021/073765 de 27/08/2021
 (87) WO 2022/069124 de 07/04/2022

(21) BR 11 2023 005764-7 A2 Código 1.3 - Notificação - Fase Nacional - PCT
 (22) 13/08/2021
 (30) 30/09/2020 JP 2020-165450
 (51) H02J 13/00 (2006.01), G06Q 50/06 (2012.01), H02J 3/14 (2006.01)
 (54) SISTEMA E DISPOSITIVO DE CONTROLE DE POTÊNCIA, E, PROGRAMA
 (71) DAIKIN INDUSTRIES, LTD. (JP)
 (72) YOSHIHIRO NAKAGAWA; SHUJI FURUI; TAKUYA NAKAO; NOBUKI MATSUI
 (85) 28/03/2023
 (86) PCT JP2021/029820 de 13/08/2021
 (87) WO 2022/070631 de 07/04/2022

(21) BR 11 2023 005765-5 A2 Código 1.3 - Notificação - Fase Nacional - PCT
 (22) 30/08/2021
 (30) 29/09/2020 EP 20199110.6
 (51) C09D 11/02 (2014.01), C09D 11/037 (2014.01)
 (54) TINTA DE SEGURANÇA E ARTIGO DE SEGURANÇA, COMO CÉDULA, COM EFEITO TRILUMINESCENTE
 (71) GLEITSMANN SECURITY INKS GMBH (DE) ; LEUCHTSTOFFWERK BREITUNGEN GMBH (DE)
 (72) KATHARINA HUTH; ROLAND GUTMANN; FRANK ADRIAN CARL; DOMINIK UHLICH; BENEDIKT DAUMANN; SYLKE RÖSLER; THOMAS BITZER
 (85) 28/03/2023
 (86) PCT EP2021/073901 de 30/08/2021
 (87) WO 2022/069127 de 07/04/2022

(21) BR 11 2023 005766-3 A2 Código 1.3 - Notificação - Fase Nacional - PCT
 (22) 30/09/2021
 (30) 30/09/2020 EP 20199386.2
 (51) A01C 21/00 (2006.01), A01M 7/00 (2006.01), A01B 79/00 (2006.01)

(54) MÉTODO IMPLEMENTADO POR COMPUTADOR PARA CONTROLAR UM DISPOSITIVO DE TRATAMENTO AGRÍCOLA E DISPOSITIVO DE TRATAMENTO AGRÍCOLA

(71) BASF AGRO TRADEMARKS GMBH (DE) ; TRINAMIX GMBH (DE)

(72) ROBERT LOVRINCIC; AHMED KARIM DHAOUADI; OLE JANSSEN; BJOERN KIEPE; MOLLIE JO HOSS-KUHNE

(85) 28/03/2023

(86) PCT EP2021/077014 de 30/09/2021

(87) WO 2022/069670 de 07/04/2022

(21) BR 11 2023 005769-8 A2

Código 1.3 - Notificação - Fase Nacional - PCT

(22) 27/08/2021

(30) 29/09/2020 DE 10 2020 212 221.0

(51) A61K 8/02 (2006.01), A61K 8/04 (2006.01), A61K 8/34 (2006.01), A61K 8/81 (2006.01), A61Q 1/14 (2006.01)

(54) TOALHAS DE LIMPEZA MELHORADAS IMPREGNADAS COM AGENTES DE IMPREGNAÇÃO À BASE DE HIDRODISPERSÕES

(71) BEIERSDORF AG (DE)

(72) MAGALIE SIEKRO; NICOLE JOHNS

(85) 28/03/2023

(86) PCT EP2021/073755 de 27/08/2021

(87) WO 2022/069123 de 07/04/2022

(21) BR 11 2023 005770-1 A2

Código 1.3 - Notificação - Fase Nacional - PCT

(22) 07/10/2021

(30) 07/10/2020 US 63/088,936; 12/10/2020 US 63/090,627; 12/10/2020 US 63/090,657; 06/10/2021 US 17/495,428

(51) H04N 19/527 (2014.01), G05D 1/02 (2020.01), H04N 19/54 (2014.01), H04N 19/56 (2014.01)

(54) ESTIMATIVA DE MOVIMENTO EM COMPRESSÃO PARA GEOMETRIA DE NUVEM DE PONTOS

(71) QUALCOMM INCORPORATED (US)

(72) KEMING CAO; ADARSH KRISHNAN RAMASUBRAMONIAN; GEERT VAN DER AUWERA; JOHN STEVEN LIMA; CHRISTOPHER BRUNNER; MARTA KARCZEWICZ; BAPPADITYA RAY

(85) 28/03/2023

(86) PCT US2021/053994 de 07/10/2021

(87) WO 2022/076701 de 14/04/2022

(21) BR 11 2023 005774-4 A2

Código 1.3 - Notificação - Fase Nacional - PCT

(22) 07/05/2021

(30) 07/10/2020 IN 202041043641

(51) H04W 8/18 (2009.01), H04W 48/16 (2009.01), H04W 52/02 (2009.01), H04W 88/06 (2009.01), H04W 4/02 (2018.01)

(54) VARREDURA DE BANDA DE FREQUÊNCIA DE RÁDIO PARA MÚLTIPLOS MÓDULOS DE IDENTIFICAÇÃO DE ASSINANTE
(71) QUALCOMM INCORPORATED (US)
(72) ANSAH AHMED SHEIK; DANIEL AMERGA; SAYAK SAHA; RAJEEV KUMAR
(85) 28/03/2023
(86) PCT US2021/031336 de 07/05/2021
(87) WO 2022/076034 de 14/04/2022

(21) BR 11 2023 005775-2 A2 Código 1.3 - Notificação - Fase Nacional - PCT
(22) 27/09/2021
(30) 29/09/2020 FR FR2009932
(51) A61K 8/44 (2006.01), A61K 8/46 (2006.01), A61K 8/55 (2006.01), A61K 8/60 (2006.01), A61K 8/92 (2006.01), A61Q 1/10 (2006.01)
(54) KIT PARA MAQUIAR FIBRAS DE QUERATINA E MÉTODO COSMÉTICO PARA MAQUIAR FIBRAS DE QUERATINA
(71) L'OREAL (FR)
(72) GRÉGORY PLOS; PHILIPPE ILEKTI; MARION FRAICHE
(85) 28/03/2023
(86) PCT EP2021/076457 de 27/09/2021
(87) WO 2022/069390 de 07/04/2022

(21) BR 11 2023 005777-9 A2 Código 1.3 - Notificação - Fase Nacional - PCT
(22) 13/08/2021
(30) 30/09/2020 JP 2020-165452
(51) H02J 3/14 (2006.01), G06Q 50/06 (2012.01), H02J 13/00 (2006.01)
(54) SISTEMA DE CONTROLE DE ENERGIA, E, PROGRAMA
(71) DAIKIN INDUSTRIES, LTD. (JP)
(72) YOSHIHIRO NAKAGAWA; SHUJI FURUI; TAKUYA NAKAO
(85) 28/03/2023
(86) PCT JP2021/029823 de 13/08/2021
(87) WO 2022/070633 de 07/04/2022

(21) BR 11 2023 005781-7 A2 Código 1.3 - Notificação - Fase Nacional - PCT
(22) 05/10/2021
(30) 07/10/2020 US 63/088,930; 04/10/2021 US 17/492,935
(51) H04W 48/18 (2009.01), H04W 84/06 (2009.01), H04W 48/16 (2009.01), H04W 88/06 (2009.01)
(54) SELEÇÃO DE REDE PARA ACESSO VIA SATÉLITE
(71) QUALCOMM INCORPORATED (US)
(72) AMER CATOVIC; STEPHEN WILLIAM EDGE; LENAIG GENEVIEVE CHAPONNIERE; OSAMA LOTFALLAH; BHARAT SHRESTHA
(85) 28/03/2023
(86) PCT US2021/053613 de 05/10/2021

(87) WO 2022/076445 de 14/04/2022

(21) BR 11 2023 005783-3 A2 Código 1.3 - Notificação - Fase Nacional - PCT
(22) 27/09/2021
(30) 30/09/2020 US 63/085,556; 07/05/2021 US 63/185,831
(51) C07K 14/715 (2006.01), A61K 38/08 (2019.01), A61K 38/10 (2006.01),
A61K 38/16 (2006.01)
(54) PEPTÍDEOS E MÉTODOS DE USO
(71) REALTA LIFE SCIENCES, INC. (US)
(72) NEEL K. KRISHNA; KENJI CUNNION; ULRICH THIENEL
(85) 28/03/2023
(86) PCT US2021/052174 de 27/09/2021
(87) WO 2022/072272 de 07/04/2022

(21) BR 11 2023 005785-0 A2 Código 1.3 - Notificação - Fase Nacional - PCT
(22) 23/07/2021
(30) 06/10/2020 DK PA 2020 70677
(51) F03D 15/00 (2016.01), F16H 25/06 (2006.01), F16H 55/08 (2006.01)
(54) SISTEMA DE TRANSMISSÃO DE POTÊNCIA DE TURBINA EÓLICA
(71) VESTAS WIND SYSTEMS A/S (DK)
(72) WEBER, ANDREAS
(85) 28/03/2023
(86) PCT DK2021/050245 de 23/07/2021
(87) WO 2022/073571 de 14/04/2022

(21) BR 11 2023 005788-4 A2 Código 1.3 - Notificação - Fase Nacional - PCT
(22) 27/09/2021
(30) 02/10/2020 EP 20382877.7
(51) B41M 3/00 (2006.01), B44C 1/22 (2006.01), B44C 5/04 (2006.01), B44C
3/02 (2006.01), B41J 3/00 (2006.01), B41M 5/00 (2006.01)
(54) MÉTODO E SISTEMA PARA PRODUZIR UM RELEVO EM UM
SUBSTRATO
(71) JESUS FRANCISCO BARBERAN LATORRE (ES)
(72) JESUS FRANCISCO BARBERAN LATORRE
(85) 28/03/2023
(86) PCT ES2021/070697 de 27/09/2021
(87) WO 2022/069777 de 07/04/2022

(21) BR 11 2023 005789-2 A2 Código 1.3 - Notificação - Fase Nacional - PCT
(22) 30/09/2021
(30) 30/09/2020 CN 202011061863.1; 13/09/2021 CN 202111069020.0
(51) C07K 16/30 (2006.01), C12N 15/13 (2006.01), A61P 35/00 (2006.01), A61K
39/395 (2006.01)

(54) COMPOSIÇÃO FARMACÊUTICA COMPREENDENDO CONJUGADO ANTICORPO-FÁRMACO E USO DE COMPOSIÇÃO FARMACÊUTICA
 (71) JIANGSU HENGRUI PHARMACEUTICALS CO., LTD. (CN) ; SHANGHAI HENGRUI PHARMACEUTICAL CO., LTD. (CN)
 (72) ZHIWAN WANG; TINGTING WU; XUN LIU
 (85) 28/03/2023
 (86) PCT CN2021/122031 de 30/09/2021
 (87) WO 2022/068914 de 07/04/2022

(21) BR 11 2023 005793-0 A2

Código 1.3 - Notificação - Fase Nacional - PCT
 (22) 21/10/2021
 (30) 23/10/2020 FR FR2010914
 (51) A61K 8/06 (2006.01), A61K 8/44 (2006.01), A61K 8/73 (2006.01), A61K 8/81 (2006.01), A61Q 1/00 (2006.01), A61Q 17/04 (2006.01), A61Q 19/00 (2006.01)
 (54) COMPOSIÇÃO, NOTADAMENTE COMPOSIÇÃO COSMÉTICA, E PROCESSO COSMÉTICO, PARTICULARMENTE PARA ENCOBRIR E/OU CUIDAR DE MATERIAIS DE QUERATINA
 (71) L'OREAL (FR)
 (72) STÉPHANE DOUEZAN; ELENA CATALAN-MARTIN; ONDINE NICOT; MARTIN JOSSO; ROSELYNE BEAUDOUIN; CÉLINE MERCIER
 (85) 28/03/2023
 (86) PCT EP2021/079237 de 21/10/2021
 (87) WO 2022/084458 de 28/04/2022

(21) BR 11 2023 005795-7 A2

Código 1.3 - Notificação - Fase Nacional - PCT
 (22) 29/09/2021
 (30) 29/09/2020 KR 10-2020-0127395
 (51) C07K 14/00 (2006.01), C07K 16/18 (2006.01), C12N 15/62 (2006.01), A61K 38/00 (2006.01), A61P 17/06 (2006.01), A61P 19/02 (2006.01), A61P 29/00 (2006.01), A61P 21/00 (2006.01), A61P 35/00 (2006.01)
 (54) PROTEÍNA DE FUSÃO RECOMBINANTE, MOLÉCULA DE ÁCIDO NUCLEICO, VETOR DE EXPRESSÃO, CÉLULA, COMPOSIÇÃO, COMPOSIÇÃO FARMACÊUTICA, KIT, MÉTODO PARA TRATAR UMA DOENÇA IMUNE E MÉTODO PARA TRATAR CÂNCER
 (71) APRILBIO CO., LTD. (KR)
 (72) SANG HOON CHA
 (85) 28/03/2023
 (86) PCT IB2021/058964 de 29/09/2021
 (87) WO 2022/070112 de 07/04/2022

(21) BR 11 2023 005797-3 A2

Código 1.3 - Notificação - Fase Nacional - PCT
 (22) 04/10/2021
 (30) 12/10/2020 US 63/090,585; 30/09/2021 US 17/490,989

(51) A61M 25/00 (2006.01), A61M 25/06 (2006.01), A61M 39/22 (2006.01)
(54) MONTAGEM DE CATETER COM ABERTURA DE PORTA DIRECIONAL
(71) BECTON, DICKINSON AND COMPANY (US)
(72) YIPING MA
(85) 28/03/2023
(86) PCT US2021/053336 de 04/10/2021
(87) WO 2022/081363 de 21/04/2022

(21) BR 11 2023 005798-1 A2

Código 1.3 - Notificação - Fase Nacional - PCT
(22) 29/09/2021
(30) 29/09/2020 DE 10 2020 125 457.1; 29/09/2020 US 63/084,963
(51) A61K 39/00 (2006.01), A61P 35/00 (2006.01), C07K 7/02 (2006.01), C07K 7/06 (2006.01), C07K 14/725 (2006.01), C07K 16/28 (2006.01), C12N 5/0783 (2010.01)
(54) PEPTÍDEOS AMIDADOS E SEUS EQUIVALENTES DESAMIDADOS EXIBIDOS POR HLA-A*02 PARA USO EM IMUNOTERAPIA CONTRA DIFERENTES TIPOS DE CÂNCER
(71) IMMATICS BIOTECHNOLOGIES GMBH (DE)
(72) JENS HUKELMANN; HEIKO SCHUSTER; RICARDA HANNEN; CHRISTOPH SCHRADER; JENS FRITSCHKE; FRANZISKA HOFFGAARD; DANIEL KOWALEWSKI; OLIVER SCHOOR
(85) 28/03/2023
(86) PCT EP2021/076821 de 29/09/2021
(87) WO 2022/069557 de 07/04/2022

(21) BR 11 2023 005799-0 A2

Código 1.3 - Notificação - Fase Nacional - PCT
(22) 29/09/2021
(30) 01/10/2020 US 17/060,226
(51) C08J 5/18 (2006.01)
(54) PELÍCULA TERMOFORMÁVEL
(71) NOVA CHEMICALS (INTERNATIONAL) S.A. (CH)
(72) XIAOCHUAN WANG; PETER ZORICAK; BRIAN MOLLOY; NORMAN AUBEE
(85) 28/03/2023
(86) PCT IB2021/058961 de 29/09/2021
(87) WO 2022/070111 de 07/04/2022

(21) BR 11 2023 005802-3 A2

Código 1.3 - Notificação - Fase Nacional - PCT
(22) 11/10/2021
(30) 13/10/2020 EP 20201628.3
(51) C07D 221/04 (2006.01)
(54) HIDROGENAÇÃO DE TRANSFERÊNCIA ASSIMÉTRICA DE PIRIDINA CETONAS BICÍCLICAS SUBSTITUÍDAS POR 2-ARIL NA PRESENÇA DE UM CATALISADOR DE RUTÊNIO QUIRAL

(71) BAYER AKTIENGESELLSCHAFT (DE)
(72) CHRISTOPH SCHOTES; SÉBASTIEN GOUDEDRANCE; FELIX SPINDLER; BEAT FUCHS
(85) 28/03/2023
(86) PCT EP2021/078025 de 11/10/2021
(87) WO 2022/078945 de 21/04/2022

(21) BR 11 2023 005804-0 A2

Código 1.3 - Notificação - Fase Nacional - PCT
(22) 04/10/2021
(30) 12/10/2020 US 63/090,572; 01/10/2021 US 17/492,361
(51) A61M 25/01 (2006.01), A61B 5/06 (2006.01), A61B 17/00 (2006.01), A61M 25/06 (2006.01), A61M 25/00 (2006.01), A61M 25/09 (2006.01)
(54) BAINHA DO INTRODUTOR TENDO UM SENSOR DE DESLOCAMENTO
(71) BECTON, DICKINSON AND COMPANY (US)
(72) CASEY HEBERT
(85) 28/03/2023
(86) PCT US2021/053338 de 04/10/2021
(87) WO 2022/081364 de 21/04/2022

Código 1.3.1 - Retificação

Retificação da notificação de entrada na fase nacional – PCT por ter sido efetuada com incorreção.

(21) BR 11 2016 015190-9 A8	Código 1.3.1 - Retificação (22) 26/12/2014 (30) 30/12/2013 KR 10-2013-0167677 (51) A61K 31/519 (2006.01), A61K 31/517 (2006.01), A61K 9/08 (2006.01) (54) Composição farmacêutica livre de antioxidante e método de preparação da mesma (71) SAMYANG HOLDINGS CORPORATION (KR) (72) JOONG-WOONG CHO; GYEONG-HAE KIM; MIN-HYO SEO; SA-WON LEE (85) 28/06/2016 (86) PCT KR2014/012886 de 26/12/2014 (87) WO 2015/102315 de 09/07/2015 Retificação da publicação 1.3 da RPI 2431 de 08/08/2017 em relação ao item (72) da mesma
(21) BR 11 2020 019090-0 A8	Código 1.3.1 - Retificação (22) 18/03/2019 (30) 17/03/2018 US 62/644,459 (51) B22F 9/14 (2006.01), B22F 9/18 (2006.01) (54) MÉTODO E APARELHO PARA A PRODUÇÃO DE PÓS METÁLICOS ESFÉRICOS DE ALTA PUREZA A PARTIR DE UMA MATÉRIA-PRIMA FUNDIDA (71) PYROGENESIS CANADA INC. (CA) (72) BERNARD ALLARD; PIERRE CARABIN; CHRISTOPHER ALEX DORVAL DION; FRANÇOIS PROULX; MILAD MARDAN (85) 23/09/2020 (86) PCT CA2019/000034 de 18/03/2019 (87) WO 2019/178668 de 26/09/2019 Retificação de endereço.
(21) BR 11 2021 000266-9 A8	Código 1.3.1 - Retificação (22) 31/07/2019 (30) 31/07/2018 JP 2018-143541; 31/07/2018 JP 2018-143897; 31/07/2018 JP 2018-143903 (51) C22C 38/00 (2006.01), C22C 38/60 (2006.01), H01F 1/147 (2006.01), C21D 8/12 (2006.01), C21D 9/46 (2006.01) (54) CHAPA DE AÇO ELÉTRICA DE GRANULAÇÃO ORIENTADA (71) NIPPON STEEL CORPORATION (JP)

(72) SHUICHI NAKAMURA; YUSUKE KAWAMURA; SHINGO OKADA;
TOMOAKI ITO; SHINYA YANO

(85) 08/01/2021

(86) PCT JP2019/030065 de 31/07/2019

(87) WO 2020/027218 de 06/02/2020

Alteração no INID 72

Código 1.5 - Exigências Diversas

Suspensão do andamento de entrada na fase nacional brasileira do pedido internacional de patente depositado nos termos do Tratado de Cooperação em matéria de Patentes – PCT que, para sua instrução regular, aguardará, pelo prazo de 60 (sessenta) dias, o atendimento da exigência formulada. Caso a exigência não tenha sido explicitada no despacho na RPI, o interessado poderá obter o parecer através do endereço eletrônico www.inpi.gov.br - No Acesso rápido - Faça uma busca – Patente. Para acessar, cadastre-se no Portal do INPI e use login e senha.

(21) BR 11 2022 014073-8 A2	Código 1.5 - Exigências Diversas (22) 15/01/2021 (71) MECANIZACION INDUSTRIAL ASTILLERO (ES) (86) PCT ES2021/070016 de 15/01/2021 (87) WO 2021/148690 de 29/07/2021 Esclareça divergência entre o nome do depositante na petição de entrada na fase nacional nº 870220062556, de 15/07/2022, e na publicação internacional WO 2021/148690, de 29/07/2021.
(21) BR 11 2022 026840-8	Código 1.5 - Exigências Diversas (22) 02/07/2021 (71) GIGAGEN, INC. (US) (86) PCT US2021/040379 de 02/07/2021 (87) WO 2022/006557 de 06/01/2022 Apresentar novo conteúdo eletrônico de listagem de sequências biológicas, com o devido preenchimento de todos os campos obrigatórios (campos 140-141).
(21) BR 11 2023 001007-1 A2	Código 1.5 - Exigências Diversas (22) 19/07/2021 (71) ANNEXON, INC. (US) (86) PCT US2021/042198 de 19/07/2021 (87) WO 2022/020244 de 27/01/2022 Apresentar, em até 60 (sessenta) dias, procuração regular, uma vez que a procuração apresentada na petição nº 870230005147 de 18/01/2023 não contempla poderes para receber citações judiciais conforme determinado no artigo 217 da Lei nº 9279 de 14 de maio de 1996 (LPI).
(21) BR 11 2023 002205-3	Código 1.5 - Exigências Diversas (22) 06/10/2021 (71) CASE WESTERN RESERVE UNIVERSITY (US) (86) PCT US2021/053867 de 06/10/2021

(87) WO 2022/032244 de 10/02/2022

Com base na Portaria 405 de 21/12/2020, solicita-se que seja apresentado, em até 60 (sessenta) dias, novo conteúdo de listagem de sequência pois o conteúdo apresentado na petição nº 870230010507 de 06/02/2023 possui informações divergentes ao pedido em questão (Divergência de título). Deverá ser incluído o campo <140>/<141> uma vez que o depositante já possui o número do pedido no Brasil.

(21) BR 11 2023 002461-7

Código 1.5 - Exigências Diversas

(22) 10/08/2021

(71) JANUX THERAPEUTICS, INC. (US)

(86) PCT US2021/045395 de 10/08/2021

(87) WO 2022/035866 de 17/02/2022

Com base na Portaria 405 de 21/12/2020, solicita-se que seja apresentado, em até 60 (sessenta) dias, novo conteúdo de listagem de sequência pois o conteúdo apresentado na petição nº 870230011674 de 09/02/2023 não está no formato ST.25. (Divergência no formato da data da Prioridade, que deve ser no formato DD/MM/AAAA.)Deverá ser incluído o campo <140>/<141> uma vez que o depositante já possui o número do pedido no Brasil.

(21) BR 11 2023 002640-7

Código 1.5 - Exigências Diversas

(22) 17/08/2021

(71) BLUE WHALE MATERIALS LLC (US)

(86) PCT US2021/046329 de 17/08/2021

(87) WO 2022/040200 de 24/02/2022

Apresentar, em até 60 (sessenta) dias, novas folhas de relatório descritivo adaptadas ao Art. 39da Instrução Normativa 31/2013 uma vez que o conteúdo enviado na petição nº870230031196de 13/04/2023 encontra-se fora da norma.

(21) BR 11 2023 002780-2

Código 1.5 - Exigências Diversas

(22) 20/08/2021

(71) UNIVERSITY COLLEGE CARDIFF CONSULTANTS LTD (GB)

(86) PCT EP2021/073203 de 20/08/2021

(87) WO 2022/038291 de 24/02/2022

Reapresente o relatório descritivo com a numeração das páginas corrigida

(21) BR 11 2023 002871-0

Código 1.5 - Exigências Diversas

(22) 19/08/2021

(71) A2 BIOTHERAPEUTICS, INC. (US)

(86) PCT US2021/046774 de 19/08/2021

(87) WO 2022/040470 de 24/02/2022

Reapresente a Listagem de Sequências com os campos <140>/<141>, uma vez que já se conhece o número do processo.

(21) BR 11 2023 002905-8	Código 1.5 - Exigências Diversas (22) 19/08/2021 (71) A2 BIOTHERAPEUTICS, INC. (US) (86) PCT US2021/046751 de 19/08/2021 (87) WO 2022/040454 de 24/02/2022 Reapresente o conteúdo da Listagem de Sequências com os campos <140>/<141>, uma vez que já se conhece o número do processo.
(21) BR 11 2023 002980-5	Código 1.5 - Exigências Diversas (22) 05/08/2021 (71) CORNING INCORPORATED (US) (86) PCT US2021/044581 de 05/08/2021 (87) WO 2022/039931 de 24/02/2022 Apresentar, em até 60 (sessenta) dias, tradução completa do pedido, adaptada à norma vigente, conforme consta no depósito internacional inicial PCT/US2021/044581 de 05/08/2021, pois a mesma não foi apresentada até o momento.
(21) BR 11 2023 003124-9	Código 1.5 - Exigências Diversas (22) 20/08/2021 (71) CODA BIOTHERAPEUTICS, INC. (US) (86) PCT US2021/046915 de 20/08/2021 (87) WO 2022/040535 de 24/02/2022 Apresentar, em até 60 (sessenta) dias, novas folhas de relatório descritivo adaptadas ao Art. 39da Instrução Normativa 31/2013 uma vez que o conteúdo enviado na petição nº870230031196de 13/04/2023 encontra-se fora da norma.
(21) BR 11 2023 005505-9	Código 1.5 - Exigências Diversas (22) 24/09/2021 (71) ENVOLA GMBH (DE) (86) PCT EP2021/076328 de 24/09/2021 (87) WO 2022/063969 de 31/03/2022 Apresentar, em até 60 (sessenta) dias, novas folhas das reivindicações adaptadas ao Art. 39 da Instrução Normativa 31/2013 uma vez que o conteúdo enviado na petição nº 870230024853 de 24/03/2023 encontra-se fora da norma.

Código 1.5.3 - Exigência Anulada

Anulação da exigência por ter sido indevida. (A toda publicação que envolva anulação de ato ou despacho caberá justificativa no processo administrativo.)

(21) BR 11 2023 000442-0 A2

Código 1.5.3 - Exigência Anulada

(22) 09/07/2021

(71) SCHLUMBERGER TECHNOLOGY B.V. (NL)

(86) PCT US2021/041041 de 09/07/2021

(87) WO 2022/011228 de 13/01/2022

Anulada a publicação código 1.5 na RPI nº 2725 de 28/03/2023 por ter sido indevida.

Código Depósito**Código 2.1 - Pedido de Patente ou Certificado de Adição de Invenção depositado**

Pedido de Patente ou Certificado de adição de invenção protocolizado. O pedido será mantido em sigilo durante 18 (dezoito) meses a contar da data da prioridade mais antiga. Decorrido esse prazo, será publicado para conhecimento público. O depositante pode, porém, requerer a antecipação da publicação. O prazo de sigilo de 18 (dezoito) meses para o pedido de Certificado de Adição de Invenção é contado da data do depósito do pedido principal. Quando houver ocorrido a publicação do pedido principal, o pedido de Certificado de Adição de Invenção será imediatamente publicado. Os depósitos são designados de acordo com a natureza requerida: Invenção, Modelo de Utilidade e Certificado de Adição de Invenção. Os pedidos depositados através do PCT são notificados no subitem 1.1.

(21) BR 10 2022 021195-7	Código 2.1 - Pedido de Patente ou Certificado de Adição de Invenção depositado (22) 19/10/2022 (71) CENTRO FEDERAL DE EDUCAÇÃO TECNOLÓGICA DE MINAS GERAIS (BR/MG)
(21) BR 10 2022 026648-4	Código 2.1 - Pedido de Patente ou Certificado de Adição de Invenção depositado (22) 26/12/2022 (71) UPL CORPORATION LIMITED (MU) ; UPL EUROPE LTD (GB)
(21) BR 10 2023 000103-3	Código 2.1 - Pedido de Patente ou Certificado de Adição de Invenção depositado (22) 03/01/2023 (71) VOLNEI SILVA ROSA (BR/MS)
(21) BR 10 2023 000256-0	Código 2.1 - Pedido de Patente ou Certificado de Adição de Invenção depositado (22) 05/01/2023 (71) RENATO DE ANGELI FERREIRA BASTOS (BR/ES)
(21) BR 10 2023 002041-0	Código 2.1 - Pedido de Patente ou Certificado de Adição de Invenção depositado (22) 03/02/2023 (71) UENF UNIVERSIDADE ESTADUAL DO NORTE FLUMINENSE DARCY RIBEIRO (BR/RJ)

(21) BR 10 2023 002615-0	Código 2.1 - Pedido de Patente ou Certificado de Adição de Invenção depositado (22) 10/02/2023 (66) BR 10 2022 002639-4 11/02/2022 (71) INSTITUTO HERCÍLIO RANDON (BR/RS)
(21) BR 10 2023 002638-9	Código 2.1 - Pedido de Patente ou Certificado de Adição de Invenção depositado (22) 13/02/2023 (71) SCHULZ S.A. (BR/SC)
(21) BR 10 2023 004183-3	Código 2.1 - Pedido de Patente ou Certificado de Adição de Invenção depositado (22) 06/03/2023 (71) INSTITUTO FEDERAL DE EDUCAÇÃO, CIÊNCIA E TECNOLOGIA DO RIO GRANDE DO NORTE (BR/RN)
(21) BR 10 2023 004465-4	Código 2.1 - Pedido de Patente ou Certificado de Adição de Invenção depositado (22) 10/03/2023 (71) SEPCO1 CONSTRUÇÕES DO BRASIL LTDA (BR/SP)
(21) BR 10 2023 004476-0	Código 2.1 - Pedido de Patente ou Certificado de Adição de Invenção depositado (22) 10/03/2023 (71) TOYOTA JIDOSHA KABUSHIKI KAISHA (JP) ; CATALER CORPORATION (JP)
(21) BR 10 2023 004481-6	Código 2.1 - Pedido de Patente ou Certificado de Adição de Invenção depositado (22) 10/03/2023 (71) KOALA ENERGY LTDA (BR/SC)
(21) BR 10 2023 004557-0	Código 2.1 - Pedido de Patente ou Certificado de Adição de Invenção depositado (22) 10/03/2023 (71) FERNANDO SILVA (BR/SP)
(21) BR 10 2023 004559-6	Código 2.1 - Pedido de Patente ou Certificado de Adição de Invenção depositado (22) 10/03/2023 (71) DEERE & COMPANY (US)

(21) BR 10 2023 004566-9	Código 2.1 - Pedido de Patente ou Certificado de Adição de Invenção depositado (22) 10/03/2023 (71) MARIO ALEXANDRE MORGANTI (BR/RS)
(21) BR 10 2023 004659-2	Código 2.1 - Pedido de Patente ou Certificado de Adição de Invenção depositado (22) 13/03/2023 (71) AMBEV S.A. (BR/SP)
(21) BR 10 2023 004692-4	Código 2.1 - Pedido de Patente ou Certificado de Adição de Invenção depositado (22) 14/03/2023 (71) ABITEP GMBH (DE)
(21) BR 10 2023 004770-0	Código 2.1 - Pedido de Patente ou Certificado de Adição de Invenção depositado (22) 14/03/2023 (71) UNIVERSIDADE DE SÃO PAULO - USP (BR/SP)
(21) BR 10 2023 004787-4	Código 2.1 - Pedido de Patente ou Certificado de Adição de Invenção depositado (22) 15/03/2023 (71) PLAYING FOR CHANGE ENTRETENIMENTO LTDA (BR/SC)
(21) BR 10 2023 004791-2	Código 2.1 - Pedido de Patente ou Certificado de Adição de Invenção depositado (22) 15/03/2023 (71) ERBE ELEKTROMEDIZIN GMBH (DE)
(21) BR 10 2023 004801-3	Código 2.1 - Pedido de Patente ou Certificado de Adição de Invenção depositado (22) 15/03/2023 (71) SLV SOLUÇÕES LOGISTICAS VEÍCULAR LTDA (BR/ES)
(21) BR 10 2023 004803-0	Código 2.1 - Pedido de Patente ou Certificado de Adição de Invenção depositado (22) 15/03/2023 (71) RODRIGO DA ROCHA MIRANDA GUINLE (BR)
(21) BR 10 2023 004804-8	Código 2.1 - Pedido de Patente ou Certificado de Adição de Invenção

	depositado (22) 15/03/2023 (71) UNIVERSIDADE FEDERAL DO PIAUÍ (BR/PI)
(21) BR 10 2023 004805-6	Código 2.1 - Pedido de Patente ou Certificado de Adição de Invenção depositado (22) 15/03/2023 (71) IN4Y HOLDING PARTICIPAÇÕES LTDA (BR/SP)
(21) BR 10 2023 004809-9	Código 2.1 - Pedido de Patente ou Certificado de Adição de Invenção depositado (22) 15/03/2023 (71) SILVIA JOSÉ CHEDID (BR/SP)
(21) BR 10 2023 004821-8	Código 2.1 - Pedido de Patente ou Certificado de Adição de Invenção depositado (22) 15/03/2023 (71) EMERSON AVELAR DE SOUSA (BR/MG)
(21) BR 10 2023 004857-9	Código 2.1 - Pedido de Patente ou Certificado de Adição de Invenção depositado (22) 15/03/2023 (71) UNIVERSIDADE FEDERAL DO CEARÁ (BR/CE)
(21) BR 10 2023 004884-6	Código 2.1 - Pedido de Patente ou Certificado de Adição de Invenção depositado (22) 15/03/2023 (71) MARIOZÉBIO GOMES DE ARAÚJO (BR/AM)
(21) BR 10 2023 004928-1	Código 2.1 - Pedido de Patente ou Certificado de Adição de Invenção depositado (22) 16/03/2023 (71) ADÃO JESUS DE OLIVEIRA (BR/RS)
(21) BR 10 2023 004987-7	Código 2.1 - Pedido de Patente ou Certificado de Adição de Invenção depositado (22) 16/03/2023 (71) WOLACE DE OLIVEIRA FERNANDES (BR/PI)
(21) BR 10 2023 004992-3	Código 2.1 - Pedido de Patente ou Certificado de Adição de Invenção depositado (22) 17/03/2023 (66) BR 10 2022 005063-5 18/03/2022

(71) RICARDO AMARAL REMER (BR/SP) ; ROGÉRIO ATEM DE CARVALHO (BR/RJ) ; RODRIGO MARTINS FERNANDES (BR/RJ)

(21) BR 10 2023 005018-2 Código 2.1 - Pedido de Patente ou Certificado de Adição de Invenção depositado
(22) 17/03/2023
(71) DANIEL PEREIRA MOTA (BR/AM)

(21) BR 10 2023 005057-3 Código 2.1 - Pedido de Patente ou Certificado de Adição de Invenção depositado
(22) 17/03/2023
(71) SCHAEFFLER TECHNOLOGIES AG & CO. KG (DE)

(21) BR 10 2023 005059-0 Código 2.1 - Pedido de Patente ou Certificado de Adição de Invenção depositado
(22) 17/03/2023
(71) UNIVERSIDADE FEDERAL DO PARÁ (BR/PA) ; UNIVERSIDADE FEDERAL RURAL DA AMAZONIA (BR/PA)

(21) BR 10 2023 005062-0 Código 2.1 - Pedido de Patente ou Certificado de Adição de Invenção depositado
(22) 17/03/2023
(71) WELLINGTON CESAR CALOMENO (BR/PR)

(21) BR 10 2023 005063-8 Código 2.1 - Pedido de Patente ou Certificado de Adição de Invenção depositado
(22) 17/03/2023
(71) ECO AVES INDUSTRIA E COMERCIO DE EQUIPAMENTOS AVICOLAS LTDA (BR/PR)

(21) BR 10 2023 005112-0 Código 2.1 - Pedido de Patente ou Certificado de Adição de Invenção depositado
(22) 20/03/2023
(71) DANIEL SANTOS COSTA (BR/SP)

(21) BR 10 2023 005134-0 Código 2.1 - Pedido de Patente ou Certificado de Adição de Invenção depositado
(22) 20/03/2023
(71) FUNDAÇÃO UNIVERSIDADE DE BRASILIA (BR/DF) ; REPSOL SINOPEC BRASIL S.A. (BR/RJ)

(21) BR 10 2023 005429-3 Código 2.1 - Pedido de Patente ou Certificado de Adição de Invenção depositado

	(22) 23/03/2023 (71) KHENE BRAZIL EIRELI (BR/MG)
(21) BR 10 2023 005544-3	Código 2.1 - Pedido de Patente ou Certificado de Adição de Invenção depositado (22) 24/03/2023 (71) DIANA EXENBERGER FINKLER (BR/RS)
(21) BR 10 2023 005625-3	Código 2.1 - Pedido de Patente ou Certificado de Adição de Invenção depositado (22) 27/03/2023 (71) UNIVERSIDADE ESTADUAL DO OESTE DO PARANÁ (BR/PR)
(21) BR 10 2023 005633-4	Código 2.1 - Pedido de Patente ou Certificado de Adição de Invenção depositado (22) 27/03/2023 (71) FRAS-LE S.A. (BR/RS)
(21) BR 10 2023 005636-9	Código 2.1 - Pedido de Patente ou Certificado de Adição de Invenção depositado (22) 27/03/2023 (71) DEERE & COMPANY (US)
(21) BR 10 2023 005645-8	Código 2.1 - Pedido de Patente ou Certificado de Adição de Invenção depositado (22) 27/03/2023 (71) GOODRICH CORPORATION (US)
(21) BR 10 2023 005649-0	Código 2.1 - Pedido de Patente ou Certificado de Adição de Invenção depositado (22) 27/03/2023 (71) UNIVERSIDADE FEDERAL DO VALE DO SAO FRANCISCO (BR/PE)
(21) BR 10 2023 005659-8	Código 2.1 - Pedido de Patente ou Certificado de Adição de Invenção depositado (22) 27/03/2023 (71) FLÁVIO APARECIDO PERES (BR/SP)
(21) BR 10 2023 005662-8	Código 2.1 - Pedido de Patente ou Certificado de Adição de Invenção depositado (22) 27/03/2023 (71) MICROTECNICA S.R.L. (IT)

(21) BR 20 2023 002823-9	Código 2.1 - Pedido de Patente ou Certificado de Adição de Invenção depositado (22) 15/02/2023 (71) LUIS ALBERTO VERZA (BR/RS)
(21) BR 20 2023 002902-2	Código 2.1 - Pedido de Patente ou Certificado de Adição de Invenção depositado (22) 16/02/2023 (71) LUCAS FERREIRA DA SILVA (BR/RS)
(21) BR 20 2023 003509-0	Código 2.1 - Pedido de Patente ou Certificado de Adição de Invenção depositado (22) 24/02/2023 (71) FRANCISCO VALDEVAN ALVES DIAS (BR/CE)
(21) BR 20 2023 004082-4	Código 2.1 - Pedido de Patente ou Certificado de Adição de Invenção depositado (22) 03/03/2023 (71) GERALDO CÂNDIDO DA SILVA FILHO (BR/SP)
(21) BR 20 2023 004694-6	Código 2.1 - Pedido de Patente ou Certificado de Adição de Invenção depositado (22) 14/03/2023 (71) ALOÍSIO JOSÉ DOS REIS (BR/MG)
(21) BR 20 2023 004771-3	Código 2.1 - Pedido de Patente ou Certificado de Adição de Invenção depositado (22) 14/03/2023 (71) ALCOBERING CONSULTORIA EM REVESTIMENTO DE SEMENTES LTDA (BR/SP)
(21) BR 20 2023 004772-1	Código 2.1 - Pedido de Patente ou Certificado de Adição de Invenção depositado (22) 14/03/2023 (71) HELDER SALDANHA ALVES (BR/GO)
(21) BR 20 2023 004918-0	Código 2.1 - Pedido de Patente ou Certificado de Adição de Invenção depositado (22) 16/03/2023 (71) DÁLVIO EMÍLIO TEIXEIRA CLÓ (BR/MG) ; CZM INDUSTRIA DE EQUIPAMENTOS SA (BR/MG)

(21) BR 20 2023 005003-0	Código 2.1 - Pedido de Patente ou Certificado de Adição de Invenção depositado (22) 17/03/2023 (71) LAURA JUNQUEIRA HERENY 38356779855 (BR/SP)
(21) BR 20 2023 005195-8	Código 2.1 - Pedido de Patente ou Certificado de Adição de Invenção depositado (22) 21/03/2023 (71) BRENO SUTO VALENÇA (BR/SP) ; RENATO WENZEL DE FREITAS (BR/SP) ; JOSUÉ GOMES DIAS DE MEIRELLES (BR/SP)
(21) BR 20 2023 005200-8	Código 2.1 - Pedido de Patente ou Certificado de Adição de Invenção depositado (22) 21/03/2023 (71) CESAR (BR/SP)
(21) BR 20 2023 005202-4	Código 2.1 - Pedido de Patente ou Certificado de Adição de Invenção depositado (22) 21/03/2023 (71) ALTIPIOSOS REVESTIMENTOS E QUADRAS ESPORTIVAS EIRELI (BR/SC)
(21) BR 20 2023 005210-5	Código 2.1 - Pedido de Patente ou Certificado de Adição de Invenção depositado (22) 21/03/2023 (71) ESMERAI MARTINS DA SILVA (BR/PE)
(21) BR 20 2023 005223-7	Código 2.1 - Pedido de Patente ou Certificado de Adição de Invenção depositado (22) 21/03/2023 (71) ROGÉRIO DALLE VEDOVE (BR/SP)
(21) BR 20 2023 005252-0	Código 2.1 - Pedido de Patente ou Certificado de Adição de Invenção depositado (22) 21/03/2023 (71) ALINE SANTOS ARAUJO GARCIA (BR/DF)
(21) BR 20 2023 005270-9	Código 2.1 - Pedido de Patente ou Certificado de Adição de Invenção depositado (22) 22/03/2023 (71) RUI MANUEL DIAS FERREIRA (BR/SC)

(21) BR 20 2023 005276-8	Código 2.1 - Pedido de Patente ou Certificado de Adição de Invenção depositado (22) 22/03/2023 (71) LUCIO JACOBELLI NOGUEIRA PLENTZ (BR/SP)
(21) BR 20 2023 005305-5	Código 2.1 - Pedido de Patente ou Certificado de Adição de Invenção depositado (22) 22/03/2023 (71) FRANCISCO PEREIRA GARCIA (BR/MG)
(21) BR 20 2023 005306-3	Código 2.1 - Pedido de Patente ou Certificado de Adição de Invenção depositado (22) 22/03/2023 (71) BIGFER INDÚSTRIA E COMÉRCIO DE FERRAGENS LTDA (BR/RS)

Código 2.4 - Pedido dividido depositado - Art 26 inciso I da LPI

Notificação de pedido dividido de um pedido de patente depositado anteriormente. Em relação ao pedido original, o pedido dividido tem a mesma data de depósito e, se for o caso, o correspondente benefício da prioridade reivindicada. O pedido dividido é considerado como estando na mesma fase processual do pedido original.

(21) BR 12 2023 001322-0 A2 Código 2.4 - Pedido dividido depositado - Art 26 inciso I da LPI
(22) 07/07/2015
(62) BR 11 2017 000285-0 07/07/2015
(71) ELIAN LLC (US)

(21) BR 12 2023 002250-5 A2 Código 2.4 - Pedido dividido depositado - Art 26 inciso I da LPI
(22) 06/06/2019
(62) BR 11 2020 024798-7 06/06/2019
(71) ARTUGEN THERAPEUTICS LTD. (IE)

(21) BR 12 2023 003434-1 A2 Código 2.4 - Pedido dividido depositado - Art 26 inciso I da LPI
(22) 23/02/2017
(62) BR 11 2018 017180-8 23/02/2017
(71) JOHN CRANE UK LTD. (GB)

(21) BR 12 2023 003582-8 A2 Código 2.4 - Pedido dividido depositado - Art 26 inciso I da LPI
(22) 11/08/2017
(62) BR 11 2019 004218-0 11/08/2017
(71) DUPONT SAFETY & CONSTRUCTION, INC. (US)

(21) BR 12 2023 003615-8 A2 Código 2.4 - Pedido dividido depositado - Art 26 inciso I da LPI
(22) 28/02/2020
(62) BR 11 2021 017975-5 28/02/2020
(71) CANON KABUSHIKI KAISHA (JP)

(21) BR 12 2023 003619-0 A2 Código 2.4 - Pedido dividido depositado - Art 26 inciso I da LPI
(22) 28/02/2020
(62) BR 11 2021 017975-5 28/02/2020
(71) CANON KABUSHIKI KAISHA (JP)

(21) BR 12 2023 003621-2 A2 Código 2.4 - Pedido dividido depositado - Art 26 inciso I da LPI
(22) 28/02/2020
(62) BR 11 2021 017975-5 28/02/2020
(71) CANON KABUSHIKI KAISHA (JP)

(21) BR 12 2023 003623-9 A2 Código 2.4 - Pedido dividido depositado - Art 26 inciso I da LPI
(22) 28/02/2020
(62) BR 11 2021 017975-5 28/02/2020
(71) CANON KABUSHIKI KAISHA (JP)

(21) BR 12 2023 003627-1 A2 Código 2.4 - Pedido dividido depositado - Art 26 inciso I da LPI
(22) 28/02/2020
(62) BR 11 2021 017975-5 28/02/2020
(71) CANON KABUSHIKI KAISHA (JP)

(21) BR 12 2023 003630-1 A2 Código 2.4 - Pedido dividido depositado - Art 26 inciso I da LPI
(22) 28/02/2020
(62) BR 11 2021 017977-1 28/02/2020
(71) CANON KABUSHIKI KAISHA (JP)

(21) BR 12 2023 003631-0 A2 Código 2.4 - Pedido dividido depositado - Art 26 inciso I da LPI
(22) 28/02/2020
(62) BR 11 2021 017977-1 28/02/2020
(71) CANON KABUSHIKI KAISHA (JP)

(21) BR 12 2023 003635-2 A2 Código 2.4 - Pedido dividido depositado - Art 26 inciso I da LPI
(22) 28/02/2020
(62) BR 11 2021 017977-1 28/02/2020
(71) CANON KABUSHIKI KAISHA (JP)

(21) BR 12 2023 003636-0 A2 Código 2.4 - Pedido dividido depositado - Art 26 inciso I da LPI
(22) 28/02/2020
(62) BR 11 2021 017977-1 28/02/2020
(71) CANON KABUSHIKI KAISHA (JP)

(21) BR 12 2023 003638-7 A2 Código 2.4 - Pedido dividido depositado - Art 26 inciso I da LPI
(22) 28/02/2020
(62) BR 11 2021 017977-1 28/02/2020
(71) CANON KABUSHIKI KAISHA (JP)

(21) BR 12 2023 003757-0 A2 Código 2.4 - Pedido dividido depositado - Art 26 inciso I da LPI
(22) 28/02/2020
(62) BR 11 2022 017070-0 28/02/2020
(71) HUIGENE THERAPEUTICS CO., LTD. (CN)

(21) BR 12 2023 003760-0 A2 Código 2.4 - Pedido dividido depositado - Art 26 inciso I da LPI

	(22) 06/09/2018 (62) BR 11 2020 005614-6 06/09/2018 (71) GETZNER WERKSTOFFE HOLDING GMBH (AT)
(21) BR 12 2023 003774-0 A2	Código 2.4 - Pedido dividido depositado - Art 26 inciso I da LPI (22) 26/01/2017 (62) BR 11 2018 015164-5 26/01/2017 (71) NISSAN CHEMICAL CORPORATION (JP)
(21) BR 12 2023 003915-7 A2	Código 2.4 - Pedido dividido depositado - Art 26 inciso I da LPI (22) 15/09/2020 (62) BR 11 2022 004859-9 15/09/2020 (71) HUAWEI TECHNOLOGIES CO., LTD. (CN)
(21) BR 12 2023 003980-7 A2	Código 2.4 - Pedido dividido depositado - Art 26 inciso I da LPI (22) 23/08/2019 (62) BR 11 2022 003160-2 23/08/2019 (71) CUMMINS FILTRATION IP, INC. (US)
(21) BR 12 2023 004018-0 A2	Código 2.4 - Pedido dividido depositado - Art 26 inciso I da LPI (22) 05/03/2020 (62) BR 11 2021 017280-7 05/03/2020 (71) HUAWEI TECHNOLOGIES CO., LTD. (CN)
(21) BR 12 2023 004057-0 A2	Código 2.4 - Pedido dividido depositado - Art 26 inciso I da LPI (22) 20/05/2019 (62) BR 11 2020 025031-7 20/05/2019 (71) CORTEVA AGRISCIENCE LLC (US)
(21) BR 12 2023 004092-9 A2	Código 2.4 - Pedido dividido depositado - Art 26 inciso I da LPI (22) 05/03/2020 (62) BR 11 2021 017682-9 05/03/2020 (71) CANON KABUSHIKI KAISHA (JP)
(21) BR 12 2023 004095-3 A2	Código 2.4 - Pedido dividido depositado - Art 26 inciso I da LPI (22) 05/03/2020 (62) BR 11 2021 017682-9 05/03/2020 (71) CANON KABUSHIKI KAISHA (JP)
(21) BR 12 2023 004096-1 A2	Código 2.4 - Pedido dividido depositado - Art 26 inciso I da LPI (22) 05/03/2020 (62) BR 11 2021 017682-9 05/03/2020

(71) CANON KABUSHIKI KAISHA (JP)

(21) BR 12 2023 004097-0 A2 Código 2.4 - Pedido dividido depositado - Art 26 inciso I da LPI
 (22) 05/03/2020
 (62) BR 11 2021 017682-9 05/03/2020
 (71) CANON KABUSHIKI KAISHA (JP)

(21) BR 12 2023 004098-8 A2 Código 2.4 - Pedido dividido depositado - Art 26 inciso I da LPI
 (22) 05/03/2020
 (62) BR 11 2021 017682-9 05/03/2020
 (71) CANON KABUSHIKI KAISHA (JP)

(21) BR 12 2023 005045-2 A2 Código 2.4 - Pedido dividido depositado - Art 26 inciso I da LPI
 (22) 30/03/2018
 (62) BR 11 2019 020229-3 30/03/2018
 (71) CJ CHEILJEDANG CORPORATION (KR)

(21) BR 12 2023 005771-6 A2 Código 2.4 - Pedido dividido depositado - Art 26 inciso I da LPI
 (22) 04/10/2017
 (62) BR 10 2017 021321-8 04/10/2017
 (71) NATIONAL COUPLING COMPANY, INC. (US)

(21) BR 12 2023 005826-7 A2 Código 2.4 - Pedido dividido depositado - Art 26 inciso I da LPI
 (22) 27/07/2018
 (62) BR 11 2020 001703-5 27/07/2018
 (71) ALEXION PHARMACEUTICALS, INC. (US)

(21) BR 12 2023 005931-0 A2 Código 2.4 - Pedido dividido depositado - Art 26 inciso I da LPI
 (22) 06/10/2015
 (62) BR 11 2017 007184-3 06/10/2015
 (71) SEDONASYS SYSTEMS LTD (IL)

(21) BR 12 2023 005942-5 A2 Código 2.4 - Pedido dividido depositado - Art 26 inciso I da LPI
 (22) 06/10/2015
 (62) BR 11 2017 007184-3 06/10/2015
 (71) SEDONASYS SYSTEMS LTD (IL)

(21) BR 12 2023 005993-0 A2 Código 2.4 - Pedido dividido depositado - Art 26 inciso I da LPI
 (22) 19/06/2017
 (62) BR 11 2018 075993-7 19/06/2017
 (71) AGQUAM LLC (US)

(21) BR 12 2023 006150-0 A2

Código 2.4 - Pedido dividido depositado - Art 26 inciso I da LPI

(22) 23/06/2016

(62) BR 11 2017 027241-5 23/06/2016

(71) UNIVERSITY HEALTH NETWORK (CA)

Código 2.5 - Exigência - Art. 21 da LPI

O pedido protocolizado não atende formalmente ao disposto no art. 19 da Lei nº 9.279/96, e/ou às demais disposições quanto à sua forma. Fica o requerente obrigado a sanar, em 30 (trinta) dias a contar desta data, as exigências estabelecidas. O interessado deverá obter o parecer através do endereço eletrônico www.inpi.gov.br>Acesso Rápido>Buscaweb. Para cumprir a exigência, protocole a petição de cumprimento: GRU (código 206 - Cumprimento de exigência formal preliminar) isenta de retribuição, acompanhada dos documentos corrigidos de acordo com o parecer. Não sendo a exigência cumprida com a apresentação da documentação correspondente no prazo acima, o depósito não será aceito e sua numeração será anulada conforme norma vigente.

(21) BR 10 2022 020305-9

Código 2.5 - Exigência - Art. 21 da LPI

(22) 06/10/2022

(71) MOBIWORK SERVICOS E TECNOLOGIA LTDA (BR/GO)

Teor da exigência disponível no parecer (pdf) - acesse: Buscaweb no Portal do INPI. Prazo para cumprimento - 30 (Trinta) dias corridos contados do 1º dia útil após essa publicação (não confunda o prazo de 30 dias, com 1 mês ou com 31 dias). Protocole a petição de cumprimento - Guia de Recolhimento da União (GRU) de código 206 (Cumprimento de exigência formal preliminar) + documentos corrigidos, de acordo com o parecer. O pedido com exigência não cumprida ou cumprida fora do prazo não será aceito e terá sua numeração anulada.

(21) BR 10 2022 025779-5

Código 2.5 - Exigência - Art. 21 da LPI

(22) 16/12/2022

(71) UNIVERSIDADE FEDERAL DO PARÁ (BR/PA)

Teor da exigência disponível no parecer (pdf) - acesse: Buscaweb no Portal do INPI. Prazo para cumprimento - 30 (Trinta) dias corridos contados do 1º dia útil após essa publicação (não confunda o prazo de 30 dias, com 1 mês ou com 31 dias). Protocole a petição de cumprimento - Guia de Recolhimento da União (GRU) de código 206 (Cumprimento de exigência formal preliminar) + documentos corrigidos, de acordo com o parecer. O pedido com exigência não cumprida ou cumprida fora do prazo não será aceito e terá sua numeração anulada.

(21) BR 10 2023 000662-0

Código 2.5 - Exigência - Art. 21 da LPI

(22) 13/01/2023

(71) GANDOLFI INDUSTRIA E COMERCIO DE IMPLEMENTOS AGRICOLAS EIRELI (BR/MT)

Teor da exigência disponível no parecer (pdf) - acesse: Buscaweb no Portal do INPI. Prazo para cumprimento - 30 (Trinta) dias corridos contados do 1º dia útil

após essa publicação (não confunda o prazo de 30 dias, com 1 mês ou com 31 dias). Protocole a petição de cumprimento - Guia de Recolhimento da União (GRU) de código 206 (Cumprimento de exigência formal preliminar) + documentos corrigidos, de acordo com o parecer. O pedido com exigência não cumprida ou cumprida fora do prazo não será aceito e terá sua numeração anulada.

(21) BR 10 2023 001131-4

Código 2.5 - Exigência - Art. 21 da LPI

(22) 20/01/2023

(71) UNIVERSIDADE FEDERAL DE CAMPINA GRANDE - PB (BR/PB)

Teor da exigência disponível no parecer (pdf) - acesse: Buscaweb no Portal do INPI. Prazo para cumprimento - 30 (Trinta) dias corridos contados do 1º dia útil após essa publicação (não confunda o prazo de 30 dias, com 1 mês ou com 31 dias). Protocole a petição de cumprimento - Guia de Recolhimento da União (GRU) de código 206 (Cumprimento de exigência formal preliminar) + documentos corrigidos, de acordo com o parecer. O pedido com exigência não cumprida ou cumprida fora do prazo não será aceito e terá sua numeração anulada.

(21) BR 10 2023 002030-5

Código 2.5 - Exigência - Art. 21 da LPI

(22) 03/02/2023

(71) UNIVERSIDADE FEDERAL DE CAMPINA GRANDE - PB (BR/PB) ;

UNIVERSIDADE FEDERAL DO RIO GRANDE DO NORTE ? UFRN (BR/RN)

Teor da exigência disponível no parecer (pdf) - acesse: Buscaweb no Portal do INPI. Prazo para cumprimento - 30 (Trinta) dias corridos contados do 1º dia útil após essa publicação (não confunda o prazo de 30 dias, com 1 mês ou com 31 dias). Protocole a petição de cumprimento - Guia de Recolhimento da União (GRU) de código 206 (Cumprimento de exigência formal preliminar) + documentos corrigidos, de acordo com o parecer. O pedido com exigência não cumprida ou cumprida fora do prazo não será aceito e terá sua numeração anulada.

(21) BR 10 2023 002588-9

Código 2.5 - Exigência - Art. 21 da LPI

(22) 10/02/2023

(71) LUIZ FRANCISCO CATALANI (BR/SP)

Teor da exigência disponível no parecer (pdf) - acesse: Buscaweb no Portal do INPI. Prazo para cumprimento - 30 (Trinta) dias corridos contados do 1º dia útil após essa publicação (não confunda o prazo de 30 dias, com 1 mês ou com 31 dias). Protocole a petição de cumprimento - Guia de Recolhimento da União (GRU) de código 206 (Cumprimento de exigência formal preliminar) + documentos corrigidos, de acordo com o parecer. O pedido com exigência não cumprida ou cumprida fora do prazo não será aceito e terá sua numeração anulada.

(21) BR 10 2023 002663-0	<p>Código 2.5 - Exigência - Art. 21 da LPI (22) 14/02/2023 (71) INSTITUTO FEDERAL DE EDUCAÇÃO, CIÊNCIA E TECNOLOGIA DE MATO GROSSO (BR/MT) ; UNIVERSIDADE FEDERAL DE SANTA MARIA (BR/RS)</p> <p>Teor da exigência disponível no parecer (pdf) - acesse: Buscaweb no Portal do INPI. Prazo para cumprimento - 30 (Trinta) dias corridos contados do 1º dia útil após essa publicação (não confunda o prazo de 30 dias, com 1 mês ou com 31 dias). Protocole a petição de cumprimento - Guia de Recolhimento da União (GRU) de código 206 (Cumprimento de exigência formal preliminar) + documentos corrigidos, de acordo com o parecer. O pedido com exigência não cumprida ou cumprida fora do prazo não será aceito e terá sua numeração anulada.</p>
(21) BR 10 2023 004469-7	<p>Código 2.5 - Exigência - Art. 21 da LPI (22) 10/03/2023 (71) INSTITUTO FEDERAL DE EDUCAÇÃO, CIÊNCIA E TECNOLOGIA DO CEARÁ (BR/CE)</p> <p>Teor da exigência disponível no parecer (pdf) - acesse: Buscaweb no Portal do INPI. Prazo para cumprimento - 30 (Trinta) dias corridos contados do 1º dia útil após essa publicação (não confunda o prazo de 30 dias, com 1 mês ou com 31 dias). Protocole a petição de cumprimento - Guia de Recolhimento da União (GRU) de código 206 (Cumprimento de exigência formal preliminar) + documentos corrigidos, de acordo com o parecer. O pedido com exigência não cumprida ou cumprida fora do prazo não será aceito e terá sua numeração anulada.</p>
(21) BR 10 2023 004480-8	<p>Código 2.5 - Exigência - Art. 21 da LPI (22) 10/03/2023 (71) UNIVERSIDADE FEDERAL DE JUIZ DE FORA - UFJF (BR/MG)</p> <p>Teor da exigência disponível no parecer (pdf) - acesse: Buscaweb no Portal do INPI. Prazo para cumprimento - 30 (Trinta) dias corridos contados do 1º dia útil após essa publicação (não confunda o prazo de 30 dias, com 1 mês ou com 31 dias). Protocole a petição de cumprimento - Guia de Recolhimento da União (GRU) de código 206 (Cumprimento de exigência formal preliminar) + documentos corrigidos, de acordo com o parecer. O pedido com exigência não cumprida ou cumprida fora do prazo não será aceito e terá sua numeração anulada.</p>
(21) BR 10 2023 004570-7	<p>Código 2.5 - Exigência - Art. 21 da LPI (22) 10/03/2023 (71) HONORIO KYOSHI TARUMOTO (BR/MS)</p> <p>Teor da exigência disponível no parecer (pdf) - acesse: Buscaweb no Portal do</p>

INPI. Prazo para cumprimento - 30 (Trinta) dias corridos contados do 1º dia útil após essa publicação (não confunda o prazo de 30 dias, com 1 mês ou com 31 dias). Protocole a petição de cumprimento - Guia de Recolhimento da União (GRU) de código 206 (Cumprimento de exigência formal preliminar) + documentos corrigidos, de acordo com o parecer. O pedido com exigência não cumprida ou cumprida fora do prazo não será aceito e terá sua numeração anulada.

(21) BR 10 2023 004681-9

Código 2.5 - Exigência - Art. 21 da LPI

(22) 13/03/2023

(71) LUCAS CÂNDIDO DE MACEDO (BR/RS) ; CRISTIANE RAMOS (BR/RS)

Teor da exigência disponível no parecer (pdf) - acesse: Buscaweb no Portal do INPI. Prazo para cumprimento - 30 (Trinta) dias corridos contados do 1º dia útil após essa publicação (não confunda o prazo de 30 dias, com 1 mês ou com 31 dias). Protocole a petição de cumprimento - Guia de Recolhimento da União (GRU) de código 206 (Cumprimento de exigência formal preliminar) + documentos corrigidos, de acordo com o parecer. O pedido com exigência não cumprida ou cumprida fora do prazo não será aceito e terá sua numeração anulada.

(21) BR 10 2023 004682-7

Código 2.5 - Exigência - Art. 21 da LPI

(22) 13/03/2023

(71) LUCINALVA SANTOS BORGES (BR/SE)

Teor da exigência disponível no parecer (pdf) - acesse: Buscaweb no Portal do INPI. Prazo para cumprimento - 30 (Trinta) dias corridos contados do 1º dia útil após essa publicação (não confunda o prazo de 30 dias, com 1 mês ou com 31 dias). Protocole a petição de cumprimento - Guia de Recolhimento da União (GRU) de código 206 (Cumprimento de exigência formal preliminar) + documentos corrigidos, de acordo com o parecer. O pedido com exigência não cumprida ou cumprida fora do prazo não será aceito e terá sua numeração anulada.

(21) BR 10 2023 004683-5

Código 2.5 - Exigência - Art. 21 da LPI

(22) 14/03/2023

(71) INSTITUTO BUTANTAN (BR/SP)

Teor da exigência disponível no parecer (pdf) - acesse: Buscaweb no Portal do INPI. Prazo para cumprimento - 30 (Trinta) dias corridos contados do 1º dia útil após essa publicação (não confunda o prazo de 30 dias, com 1 mês ou com 31 dias). Protocole a petição de cumprimento - Guia de Recolhimento da União (GRU) de código 206 (Cumprimento de exigência formal preliminar) + documentos corrigidos, de acordo com o parecer. O pedido com exigência não cumprida ou cumprida fora do prazo não será aceito e terá sua numeração anulada.

(21) BR 10 2023 004684-3	Código 2.5 - Exigência - Art. 21 da LPI (22) 14/03/2023 (71) MARCOS ANDRÉ CHAGAS ORIÁ (BR/CE) ; LENISE MARIA CARVALHO COSTA (BR/CE) Teor da exigência disponível no parecer (pdf) - acesse: Buscaweb no Portal do INPI. Prazo para cumprimento - 30 (Trinta) dias corridos contados do 1º dia útil após essa publicação (não confunda o prazo de 30 dias, com 1 mês ou com 31 dias). Protocole a petição de cumprimento - Guia de Recolhimento da União (GRU) de código 206 (Cumprimento de exigência formal preliminar) + documentos corrigidos, de acordo com o parecer. O pedido com exigência não cumprida ou cumprida fora do prazo não será aceito e terá sua numeração anulada.
(21) BR 10 2023 004687-8	Código 2.5 - Exigência - Art. 21 da LPI (22) 14/03/2023 (71) SENSORVISION - SERVICOS DE DESENVOLVIMENTO DE PROGRAMAS DE COMPUTADOR LTDA (BR/SP) ; USINA SANTA ADÉLIA S.A (BR/SP) Teor da exigência disponível no parecer (pdf) - acesse: Buscaweb no Portal do INPI. Prazo para cumprimento - 30 (Trinta) dias corridos contados do 1º dia útil após essa publicação (não confunda o prazo de 30 dias, com 1 mês ou com 31 dias). Protocole a petição de cumprimento - Guia de Recolhimento da União (GRU) de código 206 (Cumprimento de exigência formal preliminar) + documentos corrigidos, de acordo com o parecer. O pedido com exigência não cumprida ou cumprida fora do prazo não será aceito e terá sua numeração anulada.
(21) BR 10 2023 004701-7	Código 2.5 - Exigência - Art. 21 da LPI (22) 14/03/2023 (71) B2M ENGENHARIA E TECNOLOGIA LTDA (BR/SC) Teor da exigência disponível no parecer (pdf) - acesse: Buscaweb no Portal do INPI. Prazo para cumprimento - 30 (Trinta) dias corridos contados do 1º dia útil após essa publicação (não confunda o prazo de 30 dias, com 1 mês ou com 31 dias). Protocole a petição de cumprimento - Guia de Recolhimento da União (GRU) de código 206 (Cumprimento de exigência formal preliminar) + documentos corrigidos, de acordo com o parecer. O pedido com exigência não cumprida ou cumprida fora do prazo não será aceito e terá sua numeração anulada.
(21) BR 10 2023 004729-7	Código 2.5 - Exigência - Art. 21 da LPI (22) 14/03/2023 (71) UNIVERSIDADE FEDERAL DE JUIZ DE FORA - UFJF (BR/MG) ; FUNDAÇÃO DE AMPARO À PESQUISA DO ESTADO DE MINS GERAIS

-FAPEMIG (BR/MG)

Teor da exigência disponível no parecer (pdf) - acesse: Buscaweb no Portal do INPI. Prazo para cumprimento - 30 (Trinta) dias corridos contados do 1º dia útil após essa publicação (não confunda o prazo de 30 dias, com 1 mês ou com 31 dias). Protocole a petição de cumprimento - Guia de Recolhimento da União (GRU) de código 206 (Cumprimento de exigência formal preliminar) + documentos corrigidos, de acordo com o parecer. O pedido com exigência não cumprida ou cumprida fora do prazo não será aceito e terá sua numeração anulada.

(21) BR 10 2023 004731-9

Código 2.5 - Exigência - Art. 21 da LPI

(22) 14/03/2023

(71) WELLA GERMANY GMBH (DE)

Teor da exigência disponível no parecer (pdf) - acesse: Buscaweb no Portal do INPI. Prazo para cumprimento - 30 (Trinta) dias corridos contados do 1º dia útil após essa publicação (não confunda o prazo de 30 dias, com 1 mês ou com 31 dias). Protocole a petição de cumprimento - Guia de Recolhimento da União (GRU) de código 206 (Cumprimento de exigência formal preliminar) + documentos corrigidos, de acordo com o parecer. O pedido com exigência não cumprida ou cumprida fora do prazo não será aceito e terá sua numeração anulada.

(21) BR 10 2023 004744-0

Código 2.5 - Exigência - Art. 21 da LPI

(22) 14/03/2023

(71) UNIVERSIDADE FEDERAL DE JUIZ DE FORA - UFJF (BR/MG)

Teor da exigência disponível no parecer (pdf) - acesse: Buscaweb no Portal do INPI. Prazo para cumprimento - 30 (Trinta) dias corridos contados do 1º dia útil após essa publicação (não confunda o prazo de 30 dias, com 1 mês ou com 31 dias). Protocole a petição de cumprimento - Guia de Recolhimento da União (GRU) de código 206 (Cumprimento de exigência formal preliminar) + documentos corrigidos, de acordo com o parecer. O pedido com exigência não cumprida ou cumprida fora do prazo não será aceito e terá sua numeração anulada.

(21) BR 10 2023 004750-5

Código 2.5 - Exigência - Art. 21 da LPI

(22) 14/03/2023

(71) FUNDAÇÃO UNIVERSIDADE FEDERAL DE MATO GROSSO (BR/MT)

Teor da exigência disponível no parecer (pdf) - acesse: Buscaweb no Portal do INPI. Prazo para cumprimento - 30 (Trinta) dias corridos contados do 1º dia útil após essa publicação (não confunda o prazo de 30 dias, com 1 mês ou com 31 dias). Protocole a petição de cumprimento - Guia de Recolhimento da União (GRU) de código 206 (Cumprimento de exigência formal preliminar) + documentos corrigidos, de acordo com o parecer. O pedido com exigência não cumprida ou cumprida fora do prazo não será aceito e terá sua numeração

anulada.

(21) BR 10 2023 004761-0

Código 2.5 - Exigência - Art. 21 da LPI

(22) 14/03/2023

(71) UNIVERSIDADE ESTADUAL DA PARAIBA (BR/PB)

Teor da exigência disponível no parecer (pdf) - acesse: Buscaweb no Portal do INPI. Prazo para cumprimento - 30 (Trinta) dias corridos contados do 1º dia útil após essa publicação (não confunda o prazo de 30 dias, com 1 mês ou com 31 dias). Protocole a petição de cumprimento - Guia de Recolhimento da União (GRU) de código 206 (Cumprimento de exigência formal preliminar) + documentos corrigidos, de acordo com o parecer. O pedido com exigência não cumprida ou cumprida fora do prazo não será aceito e terá sua numeração anulada.

(21) BR 10 2023 004777-7

Código 2.5 - Exigência - Art. 21 da LPI

(22) 14/03/2023

(71) EMBRAPA-EMPRESA BRASILEIRA DE PESQUISA AGROPECUARIA (BR/DF)

Teor da exigência disponível no parecer (pdf) - acesse: Buscaweb no Portal do INPI. Prazo para cumprimento - 30 (Trinta) dias corridos contados do 1º dia útil após essa publicação (não confunda o prazo de 30 dias, com 1 mês ou com 31 dias). Protocole a petição de cumprimento - Guia de Recolhimento da União (GRU) de código 206 (Cumprimento de exigência formal preliminar) + documentos corrigidos, de acordo com o parecer. O pedido com exigência não cumprida ou cumprida fora do prazo não será aceito e terá sua numeração anulada.

(21) BR 10 2023 004790-4

Código 2.5 - Exigência - Art. 21 da LPI

(22) 15/03/2023

(71) UNIVERSIDADE FEDERAL DE CAMPINA GRANDE - PB (BR/PB)

Teor da exigência disponível no parecer (pdf) - acesse: Buscaweb no Portal do INPI. Prazo para cumprimento - 30 (Trinta) dias corridos contados do 1º dia útil após essa publicação (não confunda o prazo de 30 dias, com 1 mês ou com 31 dias). Protocole a petição de cumprimento - Guia de Recolhimento da União (GRU) de código 206 (Cumprimento de exigência formal preliminar) + documentos corrigidos, de acordo com o parecer. O pedido com exigência não cumprida ou cumprida fora do prazo não será aceito e terá sua numeração anulada.

(21) BR 10 2023 004794-7

Código 2.5 - Exigência - Art. 21 da LPI

(22) 15/03/2023

(71) INSTITUTO NACIONAL DO SEMIÁRIDO (BR/PB)

Teor da exigência disponível no parecer (pdf) - acesse: Buscaweb no Portal do

INPI. Prazo para cumprimento - 30 (Trinta) dias corridos contados do 1º dia útil após essa publicação (não confunda o prazo de 30 dias, com 1 mês ou com 31 dias). Protocole a petição de cumprimento - Guia de Recolhimento da União (GRU) de código 206 (Cumprimento de exigência formal preliminar) + documentos corrigidos, de acordo com o parecer. O pedido com exigência não cumprida ou cumprida fora do prazo não será aceito e terá sua numeração anulada.

(21) BR 10 2023 004808-0

Código 2.5 - Exigência - Art. 21 da LPI

(22) 15/03/2023

(71) SEBASTIÃO FIGUEIREDO MENDES JÚNIOR (BR/MA)

Teor da exigência disponível no parecer (pdf) - acesse: Buscaweb no Portal do INPI. Prazo para cumprimento - 30 (Trinta) dias corridos contados do 1º dia útil após essa publicação (não confunda o prazo de 30 dias, com 1 mês ou com 31 dias). Protocole a petição de cumprimento - Guia de Recolhimento da União (GRU) de código 206 (Cumprimento de exigência formal preliminar) + documentos corrigidos, de acordo com o parecer. O pedido com exigência não cumprida ou cumprida fora do prazo não será aceito e terá sua numeração anulada.

(21) BR 10 2023 004810-2

Código 2.5 - Exigência - Art. 21 da LPI

(22) 15/03/2023

(71) KRONES AG (DE)

Teor da exigência disponível no parecer (pdf) - acesse: Buscaweb no Portal do INPI. Prazo para cumprimento - 30 (Trinta) dias corridos contados do 1º dia útil após essa publicação (não confunda o prazo de 30 dias, com 1 mês ou com 31 dias). Protocole a petição de cumprimento - Guia de Recolhimento da União (GRU) de código 206 (Cumprimento de exigência formal preliminar) + documentos corrigidos, de acordo com o parecer. O pedido com exigência não cumprida ou cumprida fora do prazo não será aceito e terá sua numeração anulada.

(21) BR 10 2023 004813-7

Código 2.5 - Exigência - Art. 21 da LPI

(22) 15/03/2023

(71) UNIVERSIDADE FEDERAL RURAL DE PERNAMBUCO (BR/PE) ;
UNIVERSIDADE DE PERNAMBUCO (BR/PE) ; UNIVERSIDADE FEDERAL DO
PIAUI (BR/PI)

Teor da exigência disponível no parecer (pdf) - acesse: Buscaweb no Portal do INPI. Prazo para cumprimento - 30 (Trinta) dias corridos contados do 1º dia útil após essa publicação (não confunda o prazo de 30 dias, com 1 mês ou com 31 dias). Protocole a petição de cumprimento - Guia de Recolhimento da União (GRU) de código 206 (Cumprimento de exigência formal preliminar) + documentos corrigidos, de acordo com o parecer. O pedido com exigência não cumprida ou cumprida fora do prazo não será aceito e terá sua numeração

anulada.

(21) BR 10 2023 004923-0

Código 2.5 - Exigência - Art. 21 da LPI

(22) 16/03/2023

(71) UNIVERSIDADE FEDERAL DO PIAUÍ (BR/PI)

Teor da exigência disponível no parecer (pdf) - acesse: Buscaweb no Portal do INPI. Prazo para cumprimento - 30 (Trinta) dias corridos contados do 1º dia útil após essa publicação (não confunda o prazo de 30 dias, com 1 mês ou com 31 dias). Protocole a petição de cumprimento - Guia de Recolhimento da União (GRU) de código 206 (Cumprimento de exigência formal preliminar) + documentos corrigidos, de acordo com o parecer. O pedido com exigência não cumprida ou cumprida fora do prazo não será aceito e terá sua numeração anulada.

(21) BR 10 2023 004986-9

Código 2.5 - Exigência - Art. 21 da LPI

(22) 16/03/2023

(71) LUCIANA FERREIRA DE ASSIS LINS (BR/PE)

Teor da exigência disponível no parecer (pdf) - acesse: Buscaweb no Portal do INPI. Prazo para cumprimento - 30 (Trinta) dias corridos contados do 1º dia útil após essa publicação (não confunda o prazo de 30 dias, com 1 mês ou com 31 dias). Protocole a petição de cumprimento - Guia de Recolhimento da União (GRU) de código 206 (Cumprimento de exigência formal preliminar) + documentos corrigidos, de acordo com o parecer. O pedido com exigência não cumprida ou cumprida fora do prazo não será aceito e terá sua numeração anulada.

(21) BR 10 2023 005006-9

Código 2.5 - Exigência - Art. 21 da LPI

(22) 17/03/2023

(71) CICERO JUNIOR PEREIRA PINHEIRO (BR/SP) ; MARCIO ROBERTO GIANOTO (BR/SP)

Teor da exigência disponível no parecer (pdf) - acesse: Buscaweb no Portal do INPI. Prazo para cumprimento - 30 (Trinta) dias corridos contados do 1º dia útil após essa publicação (não confunda o prazo de 30 dias, com 1 mês ou com 31 dias). Protocole a petição de cumprimento - Guia de Recolhimento da União (GRU) de código 206 (Cumprimento de exigência formal preliminar) + documentos corrigidos, de acordo com o parecer. O pedido com exigência não cumprida ou cumprida fora do prazo não será aceito e terá sua numeração anulada.

(21) BR 10 2023 005013-1

Código 2.5 - Exigência - Art. 21 da LPI

(22) 17/03/2023

(71) DYN TECHNOLOGIES CONSULTORIA INDUSTRIAL E APLICAÇÕES AVANÇADAS LTDA (BR/PR)

Teor da exigência disponível no parecer (pdf) - acesse: Buscaweb no Portal do INPI. Prazo para cumprimento - 30 (Trinta) dias corridos contados do 1º dia útil após essa publicação (não confunda o prazo de 30 dias, com 1 mês ou com 31 dias). Protocole a petição de cumprimento - Guia de Recolhimento da União (GRU) de código 206 (Cumprimento de exigência formal preliminar) + documentos corrigidos, de acordo com o parecer. O pedido com exigência não cumprida ou cumprida fora do prazo não será aceito e terá sua numeração anulada.

(21) BR 10 2023 005068-9

Código 2.5 - Exigência - Art. 21 da LPI

(22) 17/03/2023

(71) DENISE FERNANDES BARBOSA (BR/SP) ; MARCELO CORRÊA ALVES (BR/SP)

Teor da exigência disponível no parecer (pdf) - acesse: Buscaweb no Portal do INPI. Prazo para cumprimento - 30 (Trinta) dias corridos contados do 1º dia útil após essa publicação (não confunda o prazo de 30 dias, com 1 mês ou com 31 dias). Protocole a petição de cumprimento - Guia de Recolhimento da União (GRU) de código 206 (Cumprimento de exigência formal preliminar) + documentos corrigidos, de acordo com o parecer. O pedido com exigência não cumprida ou cumprida fora do prazo não será aceito e terá sua numeração anulada.

(21) BR 10 2023 006611-9

Código 2.5 - Exigência - Art. 21 da LPI

(22) 10/04/2023

(71) UNIVERSIDADE FEDERAL DE PERNAMBUCO (BR/PE) ; SPECTRA SISTEMAS INTEGRADOS LTDA (BR/PE)

Teor da exigência disponível no parecer (pdf) - acesse: Buscaweb no Portal do INPI. Prazo para cumprimento - 30 (Trinta) dias corridos contados do 1º dia útil após essa publicação (não confunda o prazo de 30 dias, com 1 mês ou com 31 dias). Protocole a petição de cumprimento - Guia de Recolhimento da União (GRU) de código 206 (Cumprimento de exigência formal preliminar) + documentos corrigidos, de acordo com o parecer. O pedido com exigência não cumprida ou cumprida fora do prazo não será aceito e terá sua numeração anulada.

(21) BR 12 2023 004627-7 A2

Código 2.5 - Exigência - Art. 21 da LPI

(22) 24/09/2019

(71) MONSANTO TECHNOLOGY LLC (US)

Teor da exigência disponível no parecer (pdf) - acesse: Buscaweb no Portal do INPI. Prazo para cumprimento - 30 (Trinta) dias corridos contados do 1º dia útil após essa publicação (não confunda o prazo de 30 dias, com 1 mês ou com 31 dias). Protocole a petição de cumprimento - Guia de Recolhimento da União (GRU) de código 206 (Cumprimento de exigência formal preliminar) + documentos corrigidos, de acordo com o parecer. O pedido com exigência não

cumprida ou cumprida fora do prazo não será aceito e terá sua numeração anulada. 1º Dividido do PCT 11 2020 026523-3

(21) BR 13 2023 004736-9

Código 2.5 - Exigência - Art. 21 da LPI

(22) 14/03/2023

(71) CARLOS ALBERTO DE ALMEIDA BORGES (BR/RJ)

Teor da exigência disponível no parecer (pdf) - acesse: Buscaweb no Portal do INPI. Prazo para cumprimento - 30 (Trinta) dias corridos contados do 1º dia útil após essa publicação (não confunda o prazo de 30 dias, com 1 mês ou com 31 dias). Protocole a petição de cumprimento - Guia de Recolhimento da União (GRU) de código 206 (Cumprimento de exigência formal preliminar) + documentos corrigidos, de acordo com o parecer. O pedido com exigência não cumprida ou cumprida fora do prazo não será aceito e terá sua numeração anulada.

(21) BR 20 2023 001805-5

Código 2.5 - Exigência - Art. 21 da LPI

(22) 31/01/2023

(71) H G COSTA JUNIOR (BR/CE)

Teor da exigência disponível no parecer (pdf) - acesse: Buscaweb no Portal do INPI. Prazo para cumprimento - 30 (Trinta) dias corridos contados do 1º dia útil após essa publicação (não confunda o prazo de 30 dias, com 1 mês ou com 31 dias). Protocole a petição de cumprimento - Guia de Recolhimento da União (GRU) de código 206 (Cumprimento de exigência formal preliminar) + documentos corrigidos, de acordo com o parecer. O pedido com exigência não cumprida ou cumprida fora do prazo não será aceito e terá sua numeração anulada.

(21) BR 20 2023 003521-9

Código 2.5 - Exigência - Art. 21 da LPI

(22) 26/02/2023

(71) EZEQUIEL SALES DIAS (BR/PR)

Teor da exigência disponível no parecer (pdf) - acesse: Buscaweb no Portal do INPI. Prazo para cumprimento - 30 (Trinta) dias corridos contados do 1º dia útil após essa publicação (não confunda o prazo de 30 dias, com 1 mês ou com 31 dias). Protocole a petição de cumprimento - Guia de Recolhimento da União (GRU) de código 206 (Cumprimento de exigência formal preliminar) + documentos corrigidos, de acordo com o parecer. O pedido com exigência não cumprida ou cumprida fora do prazo não será aceito e terá sua numeração anulada.

(21) BR 20 2023 003894-3

Código 2.5 - Exigência - Art. 21 da LPI

(22) 01/03/2023

(71) KAUFFMANN & CIA. LTDA. (BR/RS)

Teor da exigência disponível no parecer (pdf) - acesse: Buscaweb no Portal do

INPI. Prazo para cumprimento - 30 (Trinta) dias corridos contados do 1º dia útil após essa publicação (não confunda o prazo de 30 dias, com 1 mês ou com 31 dias). Protocole a petição de cumprimento - Guia de Recolhimento da União (GRU) de código 206 (Cumprimento de exigência formal preliminar) + documentos corrigidos, de acordo com o parecer. O pedido com exigência não cumprida ou cumprida fora do prazo não será aceito e terá sua numeração anulada.

(21) BR 20 2023 003895-1

Código 2.5 - Exigência - Art. 21 da LPI

(22) 01/03/2023

(71) ARIANY DO NASCIMENTO AMANCIO (BR/ES) ; CLAÚDIA ALBINO DE ASSIS (BR/ES)

Teor da exigência disponível no parecer (pdf) - acesse: Buscaweb no Portal do INPI. Prazo para cumprimento - 30 (Trinta) dias corridos contados do 1º dia útil após essa publicação (não confunda o prazo de 30 dias, com 1 mês ou com 31 dias). Protocole a petição de cumprimento - Guia de Recolhimento da União (GRU) de código 206 (Cumprimento de exigência formal preliminar) + documentos corrigidos, de acordo com o parecer. O pedido com exigência não cumprida ou cumprida fora do prazo não será aceito e terá sua numeração anulada.

(21) BR 20 2023 004746-2

Código 2.5 - Exigência - Art. 21 da LPI

(22) 14/03/2023

(71) 18 GIGAS COMERCIO DE EQUIPAMENTOS LTDA EPP (BR/PR)

Teor da exigência disponível no parecer (pdf) - acesse: Buscaweb no Portal do INPI. Prazo para cumprimento - 30 (Trinta) dias corridos contados do 1º dia útil após essa publicação (não confunda o prazo de 30 dias, com 1 mês ou com 31 dias). Protocole a petição de cumprimento - Guia de Recolhimento da União (GRU) de código 206 (Cumprimento de exigência formal preliminar) + documentos corrigidos, de acordo com o parecer. O pedido com exigência não cumprida ou cumprida fora do prazo não será aceito e terá sua numeração anulada.

(21) BR 20 2023 004757-8

Código 2.5 - Exigência - Art. 21 da LPI

(22) 14/03/2023

(71) DANIEL ALESSANDER NONO (BR/SP) ; GIOVANA LOPES GARGIULO (BR/MG)

Teor da exigência disponível no parecer (pdf) - acesse: Buscaweb no Portal do INPI. Prazo para cumprimento - 30 (Trinta) dias corridos contados do 1º dia útil após essa publicação (não confunda o prazo de 30 dias, com 1 mês ou com 31 dias). Protocole a petição de cumprimento - Guia de Recolhimento da União (GRU) de código 206 (Cumprimento de exigência formal preliminar) + documentos corrigidos, de acordo com o parecer. O pedido com exigência não cumprida ou cumprida fora do prazo não será aceito e terá sua numeração

anulada.

(21) BR 20 2023 005266-0

Código 2.5 - Exigência - Art. 21 da LPI

(22) 21/03/2023

(71) RONILDO SA SILVA (BR/SP) ; CAMILA EDUARDA SILVA CARVALHO (BR/MA)

Teor da exigência disponível no parecer (pdf) - acesse: Buscaweb no Portal do INPI. Prazo para cumprimento - 30 (Trinta) dias corridos contados do 1º dia útil após essa publicação (não confunda o prazo de 30 dias, com 1 mês ou com 31 dias). Protocole a petição de cumprimento - Guia de Recolhimento da União (GRU) de código 206 (Cumprimento de exigência formal preliminar) + documentos corrigidos, de acordo com o parecer. O pedido com exigência não cumprida ou cumprida fora do prazo não será aceito e terá sua numeração anulada.

(21) BR 20 2023 005286-5

Código 2.5 - Exigência - Art. 21 da LPI

(22) 22/03/2023

(71) ADRIANO DOS SANTOS LINHARES (BR/MG)

Teor da exigência disponível no parecer (pdf) - acesse: Buscaweb no Portal do INPI. Prazo para cumprimento - 30 (Trinta) dias corridos contados do 1º dia útil após essa publicação (não confunda o prazo de 30 dias, com 1 mês ou com 31 dias). Protocole a petição de cumprimento - Guia de Recolhimento da União (GRU) de código 206 (Cumprimento de exigência formal preliminar) + documentos corrigidos, de acordo com o parecer. O pedido com exigência não cumprida ou cumprida fora do prazo não será aceito e terá sua numeração anulada.

(21) BR 20 2023 005302-0

Código 2.5 - Exigência - Art. 21 da LPI

(22) 22/03/2023

(71) ANA PAULA MONTE (BR/SP)

Teor da exigência disponível no parecer (pdf) - acesse: Buscaweb no Portal do INPI. Prazo para cumprimento - 30 (Trinta) dias corridos contados do 1º dia útil após essa publicação (não confunda o prazo de 30 dias, com 1 mês ou com 31 dias). Protocole a petição de cumprimento - Guia de Recolhimento da União (GRU) de código 206 (Cumprimento de exigência formal preliminar) + documentos corrigidos, de acordo com o parecer. O pedido com exigência não cumprida ou cumprida fora do prazo não será aceito e terá sua numeração anulada.

Código 2.6 - Publicação Anulada

Anulada a publicação por ter sido indevida.

(21) BR 20 2021 019199-1 U2

Código 2.6 - Publicação Anulada

(22) 25/09/2021

(71) LUCAS LÓ GUIOT (BR/RS)

Anulada a publicação código 2.1 na RPI nº 2652 de 03/11/2021 por ter sido indevida.

Código 2.10 - Requerimento de Pedido de Patente ou Certificado de Adição de Invenção

Notificação de requerimento de pedido de patente ou certificado de adição de invenção. Será realizado o exame formal a fim de verificação do Art. 19 da Lei nº 9.279/96 e IN 031/2013.

(21) BR 10 2023 006677-1	Código 2.10 - Requerimento de Pedido de Patente ou Certificado de Adição de Invenção (22) 11/04/2023 (71) MAGTECH SOLUCOES EM NANOPARTICULAS MAGNETICAS LTDA - ME (BR/RJ) Número de Protocolo '870230030162' em 11/04/2023 09:23 (WB)
(21) BR 10 2023 006680-1	Código 2.10 - Requerimento de Pedido de Patente ou Certificado de Adição de Invenção (22) 11/04/2023 (71) VELSYS SISTEMAS E TECNOLOGIA VIARIA LTDA (BR/PR) Número de Protocolo '870230030169' em 11/04/2023 09:49 (WB)
(21) BR 10 2023 006687-9	Código 2.10 - Requerimento de Pedido de Patente ou Certificado de Adição de Invenção (22) 11/04/2023 (71) FUNDIÇÃO MADEMIL LTDA (BR/SC) Número de Protocolo '870230030184' em 11/04/2023 10:47 (WB)
(21) BR 10 2023 006688-7	Código 2.10 - Requerimento de Pedido de Patente ou Certificado de Adição de Invenção (22) 11/04/2023 (71) WAGNER ALEXANDRE SILVA 07189896783 (BR/SP) Número de Protocolo '870230030185' em 11/04/2023 10:47 (WB)
(21) BR 10 2023 006700-0	Código 2.10 - Requerimento de Pedido de Patente ou Certificado de Adição de Invenção (22) 11/04/2023 (71) RENATO KORPALSKI CÁRDENAS (BR/RS) Número de Protocolo '870230030230' em 11/04/2023 12:12 (WB)
(21) BR 10 2023 006701-8	Código 2.10 - Requerimento de Pedido de Patente ou Certificado de Adição de Invenção (22) 11/04/2023 (71) INSTITUTO FEDERAL DE EDUCAÇÃO, CIÊNCIA E TECNOLOGIA DE MATO GROSSO (BR/MT)

Número de Protocolo '870230030234' em 11/04/2023 12:23 (WB)

(21) BR 10 2023 006707-7 Código 2.10 - Requerimento de Pedido de Patente ou Certificado de Adição de Invenção
(22) 11/04/2023
(71) MARCHESAN IMPLEMENTOS E MÁQUINAS AGRÍCOLAS TATU S.A. (BR/SP)
Número de Protocolo '870230030251' em 11/04/2023 13:21 (WB)

(21) BR 10 2023 006712-3 Código 2.10 - Requerimento de Pedido de Patente ou Certificado de Adição de Invenção
(22) 11/04/2023
(71) THE GOODYEAR TIRE & RUBBER COMPANY (US)
Número de Protocolo '870230030273' em 11/04/2023 13:49 (WB)

(21) BR 10 2023 006724-7 Código 2.10 - Requerimento de Pedido de Patente ou Certificado de Adição de Invenção
(22) 11/04/2023
(71) GREENYELLOW DO BRASIL ENERGIA E SERVIÇOS EIRELI (BR/SP)
Número de Protocolo '870230030307' em 11/04/2023 14:44 (WB)

(21) BR 10 2023 006730-1 Código 2.10 - Requerimento de Pedido de Patente ou Certificado de Adição de Invenção
(22) 11/04/2023
(71) HANDS COMERCIO INDUSTRIA E IMPORTACAO DE PRODUTOS COSMETICOS LTDA EPP (BR/SP)
Número de Protocolo '870230030322' em 11/04/2023 15:14 (WB)

(21) BR 10 2023 006732-8 Código 2.10 - Requerimento de Pedido de Patente ou Certificado de Adição de Invenção
(22) 11/04/2023
(71) APARECIDA SANDRA DA SILVA GOMES (BR/RJ)
Número de Protocolo '870230030326' em 11/04/2023 15:20 (WB)

(21) BR 10 2023 006737-9 Código 2.10 - Requerimento de Pedido de Patente ou Certificado de Adição de Invenção
(22) 11/04/2023
(71) UNIVERSIDADE ESTADUAL PAULISTA JULIO DE MESQUITA FILHO (BR/SP) ; ASSOCIAÇÃO SÃO BENTO DE ENSINO (BR/SP) ; UNIVERSIDADE ESTADUAL DO NORTE FLUMINENSE DARCY RIBEIRO - UENF (BR/RJ) ; BIOSMART NANOTECHNOLOGY LTDA (BR/SP)
Número de Protocolo '870230030340' em 11/04/2023 15:32 (WB)

(21) BR 10 2023 006742-5	Código 2.10 - Requerimento de Pedido de Patente ou Certificado de Adição de Invenção (22) 11/04/2023 (71) WAGNER HENRIQUE BRANCALHONI (BR/SP) Número de Protocolo '870230030362' em 11/04/2023 15:51 (WB)
(21) BR 10 2023 006744-1	Código 2.10 - Requerimento de Pedido de Patente ou Certificado de Adição de Invenção (22) 11/04/2023 (71) USIMASTER - PEÇAS DE PRECISÃO LTDA. (BR/RJ) Número de Protocolo '870230030367' em 11/04/2023 15:55 (WB)
(21) BR 10 2023 006748-4	Código 2.10 - Requerimento de Pedido de Patente ou Certificado de Adição de Invenção (22) 11/04/2023 (71) DEERE & COMPANY (US) Número de Protocolo '870230030374' em 11/04/2023 16:09 (WB)
(21) BR 10 2023 006749-2	Código 2.10 - Requerimento de Pedido de Patente ou Certificado de Adição de Invenção (22) 11/04/2023 (71) GUILHERME FÁBIO DE MELO (BR/RN) Número de Protocolo '870230030375' em 11/04/2023 16:10 (WB)
(21) BR 10 2023 006751-4	Código 2.10 - Requerimento de Pedido de Patente ou Certificado de Adição de Invenção (22) 11/04/2023 (71) ARTUR EDUARDO MONASSI (BR/SP) Número de Protocolo '870230030380' em 11/04/2023 16:19 (WB)
(21) BR 10 2023 006753-0	Código 2.10 - Requerimento de Pedido de Patente ou Certificado de Adição de Invenção (22) 11/04/2023 (71) DEERE & COMPANY (US) Número de Protocolo '870230030386' em 11/04/2023 16:29 (WB)
(21) BR 10 2023 006754-9	Código 2.10 - Requerimento de Pedido de Patente ou Certificado de Adição de Invenção (22) 11/04/2023 (71) VERÔNICA FERREIRA LAMY DE AGUIAR (BR/ES) Número de Protocolo '870230030387' em 11/04/2023 16:31 (WB)
(21) BR 10 2023 006757-3	Código 2.10 - Requerimento de Pedido de Patente ou Certificado de Adição de

Invenção
(22) 11/04/2023
(71) JURUÁ ESTALEIROS E NAVEGAÇÃO LTDA (BR/AM)
Número de Protocolo '870230030394' em 11/04/2023 16:45 (WB)

(21) BR 10 2023 006765-4 Código 2.10 - Requerimento de Pedido de Patente ou Certificado de Adição de Invenção
(22) 11/04/2023
(71) UNIVERSIDADE ESTADUAL PAULISTA JULIO DE MESQUITA FILHO (BR/SP)
Número de Protocolo '870230030418' em 11/04/2023 17:23 (WB)

(21) BR 10 2023 006766-2 Código 2.10 - Requerimento de Pedido de Patente ou Certificado de Adição de Invenção
(22) 11/04/2023
(71) MARQUES E OLIVEIRA INOVA SIMPLES - IS (BR/AC)
Número de Protocolo '870230030423' em 11/04/2023 17:26 (WB)

(21) BR 10 2023 006768-9 Código 2.10 - Requerimento de Pedido de Patente ou Certificado de Adição de Invenção
(22) 11/04/2023
(71) UNIVERSIDADE ESTADUAL PAULISTA JULIO DE MESQUITA FILHO (BR/SP)
Número de Protocolo '870230030430' em 11/04/2023 17:42 (WB)

(21) BR 10 2023 006772-7 Código 2.10 - Requerimento de Pedido de Patente ou Certificado de Adição de Invenção
(22) 11/04/2023
(71) CAL METAL INDUSTRIA E COMÉRCIO LTDA - EPP (BR/SP)
Número de Protocolo '870230030455' em 11/04/2023 18:40 (WB)

(21) BR 10 2023 006774-3 Código 2.10 - Requerimento de Pedido de Patente ou Certificado de Adição de Invenção
(22) 11/04/2023
(71) XTREME BRASIL INVENÇÕES LTDA. - EPP (BR/RS)
Número de Protocolo '870230030457' em 11/04/2023 18:44 (WB)

(21) BR 10 2023 006775-1 Código 2.10 - Requerimento de Pedido de Patente ou Certificado de Adição de Invenção
(22) 11/04/2023
(71) SOLANGE SAVEDRA DA SILVA (BR/SP)
Número de Protocolo '870230030465' em 11/04/2023 19:21 (WB)

(21) BR 10 2023 006777-8	<p>Código 2.10 - Requerimento de Pedido de Patente ou Certificado de Adição de Invenção (22) 11/04/2023 (71) IZABEL HENRIQUE DE OLIVEIRA MORAES (BR/SP) Número de Protocolo '870230030474' em 11/04/2023 21:26 (WB)</p>
(21) BR 10 2023 006779-4	<p>Código 2.10 - Requerimento de Pedido de Patente ou Certificado de Adição de Invenção (22) 11/04/2023 (71) WEVERTON HENRIQUE VERDAN (BR/MG) ; ELISA SELLOS LOPES FERNANDES (BR/MG) ; BARBARA WERNER HERINGER PEVIDOR DIAS (BR/MG) Número de Protocolo '870230030477' em 11/04/2023 23:25 (WB)</p>
(21) BR 10 2023 006780-8	<p>Código 2.10 - Requerimento de Pedido de Patente ou Certificado de Adição de Invenção (22) 11/04/2023 (71) TAYOMARA CRISTINE CRUZ DOS SANTOS (BR/SP) Número de Protocolo '870230030479' em 11/04/2023 23:56 (WB)</p>
(21) BR 10 2023 006781-6	<p>Código 2.10 - Requerimento de Pedido de Patente ou Certificado de Adição de Invenção (22) 12/04/2023 (71) WOLMAR DE CARVALHO (BR/MG) Número de Protocolo '870230030481' em 12/04/2023 07:51 (WB)</p>
(21) BR 10 2023 006787-5	<p>Código 2.10 - Requerimento de Pedido de Patente ou Certificado de Adição de Invenção (22) 12/04/2023 (71) VIVIANE SALVETTI (BR/SP) Número de Protocolo '870230030502' em 12/04/2023 10:17 (WB)</p>
(21) BR 10 2023 006788-3	<p>Código 2.10 - Requerimento de Pedido de Patente ou Certificado de Adição de Invenção (22) 12/04/2023 (71) HONDA MOTOR CO., LTD. (JP) Número de Protocolo '870230030504' em 12/04/2023 10:27 (WB)</p>
(21) BR 10 2023 006797-2	<p>Código 2.10 - Requerimento de Pedido de Patente ou Certificado de Adição de Invenção (22) 12/04/2023 (71) BIOBREYER PESQUISA E DESENVOLVIMENTO CIENTÍFICO LTDA (BR/SP)</p>

Número de Protocolo '870230030540' em 12/04/2023 11:44 (WB)

(21) BR 10 2023 006802-2 Código 2.10 - Requerimento de Pedido de Patente ou Certificado de Adição de Invenção
(22) 12/04/2023
(71) CELIO CINTRA (BR/GO)
Número de Protocolo '870230030561' em 12/04/2023 12:30 (WB)

(21) BR 10 2023 006808-1 Código 2.10 - Requerimento de Pedido de Patente ou Certificado de Adição de Invenção
(22) 12/04/2023
(71) LUIZ FERNANDO GALRÃO CARNEIRO (BR/GO)
Número de Protocolo '870230030581' em 12/04/2023 13:15 (WB)

(21) BR 10 2023 006814-6 Código 2.10 - Requerimento de Pedido de Patente ou Certificado de Adição de Invenção
(22) 12/04/2023
(71) SERGIO AUGUSTO LANZA (BR/MG)
Número de Protocolo '870230030605' em 12/04/2023 14:22 (WB)

(21) BR 10 2023 006816-2 Código 2.10 - Requerimento de Pedido de Patente ou Certificado de Adição de Invenção
(22) 12/04/2023
(71) MENDES ALIMENTOS LTDA (BR/GO)
Número de Protocolo '870230030612' em 12/04/2023 14:27 (WB)

(21) BR 10 2023 006827-8 Código 2.10 - Requerimento de Pedido de Patente ou Certificado de Adição de Invenção
(22) 12/04/2023
(71) NOVIOLE COSMETICOS LTDA (BR/RJ)
Número de Protocolo '870230030637' em 12/04/2023 14:58 (WB)

(21) BR 10 2023 006831-6 Código 2.10 - Requerimento de Pedido de Patente ou Certificado de Adição de Invenção
(22) 12/04/2023
(71) GENERAL ELECTRIC COMPANY (US)
Número de Protocolo '870230030649' em 12/04/2023 15:08 (WB)

(21) BR 10 2023 006834-0 Código 2.10 - Requerimento de Pedido de Patente ou Certificado de Adição de Invenção
(22) 12/04/2023
(71) BORSIG ZM COMPRESSION GMBH (DE)
Número de Protocolo '870230030669' em 12/04/2023 15:40 (WB)

(21) BR 10 2023 006845-6	<p>Código 2.10 - Requerimento de Pedido de Patente ou Certificado de Adição de Invenção (22) 12/04/2023 (71) ITAMAR KUCZKOVSKI (BR/RS) ; MARCOS ANTONIO KUCZKOWSKI (BR/RS) Número de Protocolo '870230030689' em 12/04/2023 16:01 (WB)</p>
(21) BR 10 2023 006849-9	<p>Código 2.10 - Requerimento de Pedido de Patente ou Certificado de Adição de Invenção (22) 12/04/2023 (71) UNIFORTTE INDÚSTRIA DE PLÁSTICOS LTDA (BR/SC) Número de Protocolo '870230030702' em 12/04/2023 16:18 (WB)</p>
(21) BR 10 2023 006852-9	<p>Código 2.10 - Requerimento de Pedido de Patente ou Certificado de Adição de Invenção (22) 12/04/2023 (71) EXPANSAO EDITORA E FORMACAO LTDA (BR/DF) Número de Protocolo '870230030711' em 12/04/2023 16:25 (WB)</p>
(21) BR 10 2023 006858-8	<p>Código 2.10 - Requerimento de Pedido de Patente ou Certificado de Adição de Invenção (22) 12/04/2023 (71) LARGAN PRECISION CO., LTD. (TW) Número de Protocolo '870230030739' em 12/04/2023 16:48 (WB)</p>
(21) BR 10 2023 006860-0	<p>Código 2.10 - Requerimento de Pedido de Patente ou Certificado de Adição de Invenção (22) 12/04/2023 (71) JIANGSU XCMG CONSTRUCTION MACHINERY RESEARCH INSTITUTE LTD. (CN) Número de Protocolo '870230030747' em 12/04/2023 16:56 (WB)</p>
(21) BR 10 2023 006861-8	<p>Código 2.10 - Requerimento de Pedido de Patente ou Certificado de Adição de Invenção (22) 12/04/2023 (71) UNIVERSIDADE FEDERAL DE MINAS GERAIS (BR/MG) Número de Protocolo '870230030751' em 12/04/2023 16:59 (WB)</p>
(21) BR 10 2023 006863-4	<p>Código 2.10 - Requerimento de Pedido de Patente ou Certificado de Adição de Invenção (22) 12/04/2023 (71) GENERAL ELECTRIC TECHNOLOGY GMBH (CH)</p>

Número de Protocolo '870230030757' em 12/04/2023 17:08 (WB)

(21) BR 10 2023 006866-9 Código 2.10 - Requerimento de Pedido de Patente ou Certificado de Adição de Invenção
(22) 12/04/2023
(71) UNIVERSIDADE FEDERAL DE PELOTAS (BR/RS)
Número de Protocolo '870230030761' em 12/04/2023 17:17 (WB)

(21) BR 10 2023 006869-3 Código 2.10 - Requerimento de Pedido de Patente ou Certificado de Adição de Invenção
(22) 12/04/2023
(71) CONCEIÇÃO APARECIDO BERTANHA (BR/SP)
Número de Protocolo '870230030773' em 12/04/2023 17:52 (WB)

(21) BR 10 2023 006873-1 Código 2.10 - Requerimento de Pedido de Patente ou Certificado de Adição de Invenção
(22) 12/04/2023
(71) CAIO ALENCAR DE MATOS (BR/SP) ; JAIRO JAMERSON CORREIA DE ANDRADE (BR/SP)
Número de Protocolo '870230030789' em 12/04/2023 19:21 (WB)

(21) BR 10 2023 006874-0 Código 2.10 - Requerimento de Pedido de Patente ou Certificado de Adição de Invenção
(22) 12/04/2023
(71) ROMILDO RODRIGUES DE FARIA (BR/SP)
Número de Protocolo '870230030791' em 12/04/2023 19:43 (WB)

(21) BR 10 2023 006876-6 Código 2.10 - Requerimento de Pedido de Patente ou Certificado de Adição de Invenção
(22) 12/04/2023
(71) LA VISTA MARAMBAIA (BR/RJ)
Número de Protocolo '870230030795' em 12/04/2023 20:17 (WB)

(21) BR 10 2023 006881-2 Código 2.10 - Requerimento de Pedido de Patente ou Certificado de Adição de Invenção
(22) 13/04/2023
(71) J DE SOUZA INDÚSTRIA METALÚRGICA LTDA (BR/SC)
Número de Protocolo '870230030818' em 13/04/2023 08:24 (WB)

(21) BR 10 2023 006882-0 Código 2.10 - Requerimento de Pedido de Patente ou Certificado de Adição de Invenção
(22) 13/04/2023
(71) UNIVERSIDADE FEDERAL DA BAHIA (BR/BA) ; INSTITUTO FEDERAL

DE EDUCAÇÃO, CIÊNCIA E TECNOLOGIA BAIANO (BR/BA) ;
UNIVERSIDADE ESTADUAL DO SUDOESTE DA BAHIA - UESB (BR/BA)
Número de Protocolo '870230030829' em 13/04/2023 09:25 (WB)

(21) BR 10 2023 006887-1 Código 2.10 - Requerimento de Pedido de Patente ou Certificado de Adição de Invenção
(22) 13/04/2023
(71) JOÃO CARLOS TEIXEIRA ROQUE (BR/PR)
Número de Protocolo '870230030855' em 13/04/2023 10:24 (WB)

(21) BR 10 2023 006892-8 Código 2.10 - Requerimento de Pedido de Patente ou Certificado de Adição de Invenção
(22) 13/04/2023
(71) BLUESTONE PHARMA GMBH (CH)
Número de Protocolo '870230030885' em 13/04/2023 11:20 (WB)

(21) BR 10 2023 006896-0 Código 2.10 - Requerimento de Pedido de Patente ou Certificado de Adição de Invenção
(22) 13/04/2023
(71) CAMILA CRUZ DE OLIVEIRA ARAÚJO (BR/BA) ; CRISTINE ELIZABETH ALVARENGA CARNEIRO (BR/BA) ; UNIVERSIDADE FEDERAL DO OESTE DA BAHIA - UFOB (BR/BA)
Número de Protocolo '870230030900' em 13/04/2023 11:52 (WB)

(21) BR 10 2023 006898-7 Código 2.10 - Requerimento de Pedido de Patente ou Certificado de Adição de Invenção
(22) 13/04/2023
(71) NETZSCH-FEINMAHLTECHNIK GMBH (DE)
Número de Protocolo '870230030909' em 13/04/2023 12:06 (WB)

(21) BR 10 2023 006900-2 Código 2.10 - Requerimento de Pedido de Patente ou Certificado de Adição de Invenção
(22) 13/04/2023
(71) FUNDAÇÃO EDUCACIONAL SEVERINO SOMBRA (BR/RJ)
Número de Protocolo '870230030913' em 13/04/2023 12:11 (WB)

(21) BR 10 2023 006911-8 Código 2.10 - Requerimento de Pedido de Patente ou Certificado de Adição de Invenção
(22) 13/04/2023
(71) MARCELO PETERSON DA SILVA (BR/MG)
Número de Protocolo '870230030949' em 13/04/2023 13:46 (WB)

(21) BR 10 2023 006919-3 Código 2.10 - Requerimento de Pedido de Patente ou Certificado de Adição de

	Invenção (22) 13/04/2023 (71) CNH INDUSTRIAL AMERICA LLC (US) Número de Protocolo '870230030978' em 13/04/2023 14:28 (WB)
(21) BR 10 2023 006926-6	Código 2.10 - Requerimento de Pedido de Patente ou Certificado de Adição de Invenção (22) 13/04/2023 (71) KLABIN S.A. (BR/SP) Número de Protocolo '870230030994' em 13/04/2023 14:44 (WB)
(21) BR 10 2023 006940-1	Código 2.10 - Requerimento de Pedido de Patente ou Certificado de Adição de Invenção (22) 13/04/2023 (71) CNH INDUSTRIAL AMERICA LLC (US) Número de Protocolo '870230031040' em 13/04/2023 15:32 (WB)
(21) BR 10 2023 006953-3	Código 2.10 - Requerimento de Pedido de Patente ou Certificado de Adição de Invenção (22) 13/04/2023 (71) FERNANDO ALVES RIBEIRO (BR/MG) Número de Protocolo '870230031082' em 13/04/2023 16:12 (WB)
(21) BR 10 2023 006963-0	Código 2.10 - Requerimento de Pedido de Patente ou Certificado de Adição de Invenção (22) 13/04/2023 (71) TRANSPORTATION IP HOLDINGS, LLC (US) Número de Protocolo '870230031129' em 13/04/2023 16:49 (WB)
(21) BR 10 2023 006976-2	Código 2.10 - Requerimento de Pedido de Patente ou Certificado de Adição de Invenção (22) 13/04/2023 (71) ACHÉ LABORATÓRIOS FARMACÊUTICOS S.A. (BR/SP) Número de Protocolo '870230031166' em 13/04/2023 17:50 (WB)
(21) BR 10 2023 006981-9	Código 2.10 - Requerimento de Pedido de Patente ou Certificado de Adição de Invenção (22) 13/04/2023 (71) AUGUSTO CARDOSO FERNANDES (BR/GO) Número de Protocolo '870230031176' em 13/04/2023 18:08 (WB)
(21) BR 10 2023 006984-3	Código 2.10 - Requerimento de Pedido de Patente ou Certificado de Adição de Invenção

	(22) 13/04/2023 (71) FAVA S.P.A. (IT) Número de Protocolo '870230031185' em 13/04/2023 18:25 (WB)
(21) BR 10 2023 006991-6	Código 2.10 - Requerimento de Pedido de Patente ou Certificado de Adição de Invenção (22) 13/04/2023 (71) UNIVERSIDADE ESTADUAL DE CAMPINAS (BR/SP) Número de Protocolo '870230031206' em 13/04/2023 20:45 (WB)
(21) BR 10 2023 006993-2	Código 2.10 - Requerimento de Pedido de Patente ou Certificado de Adição de Invenção (22) 13/04/2023 (71) ATHENA PHARMACEUTIQUES SAS (FR) Número de Protocolo '870230031211' em 13/04/2023 21:48 (WB)
(21) BR 10 2023 006997-5	Código 2.10 - Requerimento de Pedido de Patente ou Certificado de Adição de Invenção (22) 14/04/2023 (71) FÁBIO EBERHARDT TEIXEIRA (BR/RS) Número de Protocolo '870230031231' em 14/04/2023 08:15 (WB)
(21) BR 10 2023 006998-3	Código 2.10 - Requerimento de Pedido de Patente ou Certificado de Adição de Invenção (22) 14/04/2023 (71) TADATAKA MINAMI (BR/SP) Número de Protocolo '870230031236' em 14/04/2023 08:32 (WB)
(21) BR 10 2023 007015-9	Código 2.10 - Requerimento de Pedido de Patente ou Certificado de Adição de Invenção (22) 14/04/2023 (71) JOSÉ CARLOS ALVES GALLINDO JÚNIOR (BR/BA) Número de Protocolo '870230031306' em 14/04/2023 11:03 (WB)
(21) BR 10 2023 007025-6	Código 2.10 - Requerimento de Pedido de Patente ou Certificado de Adição de Invenção (22) 14/04/2023 (71) UNIVERSIDADE FEDERAL DO ESPÍRITO SANTO - UFES (BR/ES) Número de Protocolo '870230031327' em 14/04/2023 12:03 (WB)
(21) BR 10 2023 007029-9	Código 2.10 - Requerimento de Pedido de Patente ou Certificado de Adição de Invenção (22) 14/04/2023

	(71) UNIVERSIDADE FEDERAL DE JUIZ DE FORA - UFJF (BR/MG) Número de Protocolo '870230031335' em 14/04/2023 12:16 (WB)
(21) BR 10 2023 007033-7	Código 2.10 - Requerimento de Pedido de Patente ou Certificado de Adição de Invenção (22) 14/04/2023 (71) MAURO SÉRGIO SNIESKO (BR/SP) Número de Protocolo '870230031355' em 14/04/2023 13:22 (WB)
(21) BR 10 2023 007035-3	Código 2.10 - Requerimento de Pedido de Patente ou Certificado de Adição de Invenção (22) 14/04/2023 (71) ICONE MEDICAL INDÚSTRIA E COMÉRCIO DE IMPORTAÇÃO E EXPORTAÇÃO LTDA (BR/PB) Número de Protocolo '870230031360' em 14/04/2023 13:34 (WB)
(21) BR 10 2023 007045-0	Código 2.10 - Requerimento de Pedido de Patente ou Certificado de Adição de Invenção (22) 14/04/2023 (71) KATIA APARECIDA LUIZ RIBEIRO (BR/MG) Número de Protocolo '870230031395' em 14/04/2023 14:31 (WB)
(21) BR 10 2023 007058-2	Código 2.10 - Requerimento de Pedido de Patente ou Certificado de Adição de Invenção (22) 14/04/2023 (71) ALAN HERJES OLIVEIRA DA SILVA (BR/PR) Número de Protocolo '870230031433' em 14/04/2023 15:11 (WB)
(21) BR 10 2023 007061-2	Código 2.10 - Requerimento de Pedido de Patente ou Certificado de Adição de Invenção (22) 14/04/2023 (71) UNIVERSIDADE DE SÃO PAULO - USP (BR/SP) Número de Protocolo '870230031456' em 14/04/2023 15:31 (WB)
(21) BR 10 2023 007071-0	Código 2.10 - Requerimento de Pedido de Patente ou Certificado de Adição de Invenção (22) 14/04/2023 (71) LUCKY HUAGUANG GRAPHICS CO. LTD. (CN) Número de Protocolo '870230031490' em 14/04/2023 16:07 (WB)
(21) BR 10 2023 007087-6	Código 2.10 - Requerimento de Pedido de Patente ou Certificado de Adição de Invenção (22) 14/04/2023

(71) RODRIGO ANTONIO D'OLIVEIRA GRAÇA (BR/RJ)
Número de Protocolo '870230031555' em 14/04/2023 17:06 (WB)

(21) BR 10 2023 007092-2 Código 2.10 - Requerimento de Pedido de Patente ou Certificado de Adição de Invenção
(22) 14/04/2023
(71) WESTAFLEX TUBOS FLEXÍVEIS LTDA. (BR/PR)
Número de Protocolo '870230031581' em 14/04/2023 17:28 (WB)

(21) BR 10 2023 007099-0 Código 2.10 - Requerimento de Pedido de Patente ou Certificado de Adição de Invenção
(22) 14/04/2023
(71) GOODRICH CORPORATION (US)
Número de Protocolo '870230031600' em 14/04/2023 17:46 (WB)

(21) BR 10 2023 007107-4 Código 2.10 - Requerimento de Pedido de Patente ou Certificado de Adição de Invenção
(22) 14/04/2023
(71) ROBERTA MOTA MEIRELES DO NASCIMENTO DE SOUZA (BR/MG)
Número de Protocolo '870230031642' em 14/04/2023 19:10 (WB)

(21) BR 10 2023 007110-4 Código 2.10 - Requerimento de Pedido de Patente ou Certificado de Adição de Invenção
(22) 14/04/2023
(71) MARCELO DE BITTENCOURT COUTO MELLO (BR/MG) ; VINÍCIUS FELISBERTO SANTOS PEREIRA (BR/MG)
Número de Protocolo '870230031663' em 14/04/2023 22:28 (WB)

(21) BR 10 2023 007111-2 Código 2.10 - Requerimento de Pedido de Patente ou Certificado de Adição de Invenção
(22) 15/04/2023
(71) JOHNATA RESENDE FAVATO (BR/MG)
Número de Protocolo '870230031666' em 15/04/2023 12:00 (WB)

(21) BR 10 2023 007112-0 Código 2.10 - Requerimento de Pedido de Patente ou Certificado de Adição de Invenção
(22) 17/04/2023
(71) UNIVERSIDADE FEDERAL DE PERNAMBUCO (BR/PE)
Número de Protocolo '870230031677' em 17/04/2023 08:13 (WB)

(21) BR 10 2023 007114-7 Código 2.10 - Requerimento de Pedido de Patente ou Certificado de Adição de Invenção
(22) 17/04/2023

(71) ALBERTO CARLOS SENA GAIA (BR/RJ)
Número de Protocolo '870230031696' em 17/04/2023 09:13 (WB)

(21) BR 10 2023 007115-5 Código 2.10 - Requerimento de Pedido de Patente ou Certificado de Adição de Invenção
(22) 17/04/2023
(71) CRUZEIRO INDUSTRIAL QUÍMICA GOMES LTDA (BR/GO)
Número de Protocolo '870230031697' em 17/04/2023 09:14 (WB)

(21) BR 10 2023 007121-0 Código 2.10 - Requerimento de Pedido de Patente ou Certificado de Adição de Invenção
(22) 17/04/2023
(71) MARIA AUGUSTA ROCHA BEZERRA (BR/PI) ; RUTH CARDOSO ROCHA (BR/PI) ; MYCHELANGELA DE ASSIS BRITO (BR/PI) ; IZABEL CRISTINA FALCÃO JUVENAL BARBOSA (BR/PI) ; MARIANA MESQUITA SILVA (BR/PI) ; CRISTIANNE TEIXEIRA CARNEIRO (BR/PI) ; JARDELINY CORREA DA PENHA (BR/PI) ; HUDSON RANIEL LEONARDO FIGUEREDO (BR/PE) ; KARLA NAYALLE DE SOUZA ROCHA (BR/PB)
Número de Protocolo '870230031754' em 17/04/2023 11:12 (WB)

(21) BR 10 2023 007127-9 Código 2.10 - Requerimento de Pedido de Patente ou Certificado de Adição de Invenção
(22) 17/04/2023
(71) CLARISMUNDO GONÇALVES DOS SANTOS (BR/SP)
Número de Protocolo '870230031787' em 17/04/2023 11:52 (WB)

(21) BR 10 2023 007129-5 Código 2.10 - Requerimento de Pedido de Patente ou Certificado de Adição de Invenção
(22) 17/04/2023
(71) CNH INDUSTRIAL AMERICA LLC (US)
Número de Protocolo '870230031798' em 17/04/2023 12:08 (WB)

(21) BR 10 2023 007130-9 Código 2.10 - Requerimento de Pedido de Patente ou Certificado de Adição de Invenção
(22) 17/04/2023
(71) CNH INDUSTRIAL BRASIL LTDA. (BR/MG)
Número de Protocolo '870230031799' em 17/04/2023 12:12 (WB)

(21) BR 10 2023 007151-1 Código 2.10 - Requerimento de Pedido de Patente ou Certificado de Adição de Invenção
(22) 17/04/2023
(71) GUILHERME DE MARTIN RAMOS DA FONSECA (BR/MG)
Número de Protocolo '870230031933' em 17/04/2023 15:48 (WB)

(21) BR 10 2023 007155-4	Código 2.10 - Requerimento de Pedido de Patente ou Certificado de Adição de Invenção (22) 17/04/2023 (71) IURY OLIVEIRA CASTRO (BR/GO) Número de Protocolo '870230031947' em 17/04/2023 16:04 (WB)
(21) BR 10 2023 007175-9	Código 2.10 - Requerimento de Pedido de Patente ou Certificado de Adição de Invenção (22) 17/04/2023 (71) LINDALVA DE MOURA ROCHA (BR/PI) Número de Protocolo '870230032030' em 17/04/2023 17:23 (WB)
(21) BR 10 2023 007176-7	Código 2.10 - Requerimento de Pedido de Patente ou Certificado de Adição de Invenção (22) 17/04/2023 (71) DART INDUSTRIES INC. (US) Número de Protocolo '870230032036' em 17/04/2023 17:38 (WB)
(21) BR 10 2023 007181-3	Código 2.10 - Requerimento de Pedido de Patente ou Certificado de Adição de Invenção (22) 17/04/2023 (71) JACQUES PAULINO GOMES (BR/ES) Número de Protocolo '870230032081' em 17/04/2023 19:01 (WB)
(21) BR 12 2023 006719-3 A2	Código 2.10 - Requerimento de Pedido de Patente ou Certificado de Adição de Invenção (22) 12/09/2019 (62) BR 11 2021 004667-4 12/09/2019 (71) HUAWEI TECHNOLOGIES CO., LTD. (CN) Número de Protocolo '870230030291' em 11/04/2023 14:24 (WB)
(21) BR 12 2023 006723-1 A2	Código 2.10 - Requerimento de Pedido de Patente ou Certificado de Adição de Invenção (22) 14/11/2018 (62) BR 11 2020 009489-7 14/11/2018 (71) HOLMES SOLUTIONS LIMITED PARTNERSHIP (NZ) Número de Protocolo '870230030301' em 11/04/2023 14:37 (WB)
(21) BR 12 2023 006767-3 A2	Código 2.10 - Requerimento de Pedido de Patente ou Certificado de Adição de Invenção (22) 27/11/2019 (62) BR 11 2021 010285-0 27/11/2019

(71) CHEMOCENTRYX, INC. (US)
Número de Protocolo '870230030424' em 11/04/2023 17:29 (WB)

(21) BR 12 2023 006820-3 A2 Código 2.10 - Requerimento de Pedido de Patente ou Certificado de Adição de Invenção
(22) 15/04/2020
(62) BR 11 2021 019205-0 15/04/2020
(71) HUAWEI TECHNOLOGIES CO., LTD. (CN)
Número de Protocolo '870230030619' em 12/04/2023 14:36 (WB)

(21) BR 12 2023 006828-9 A2 Código 2.10 - Requerimento de Pedido de Patente ou Certificado de Adição de Invenção
(22) 15/04/2020
(62) BR 11 2021 019205-0 15/04/2020
(71) HUAWEI TECHNOLOGIES CO., LTD. (CN)
Número de Protocolo '870230030641' em 12/04/2023 15:03 (WB)

(21) BR 12 2023 006835-1 A2 Código 2.10 - Requerimento de Pedido de Patente ou Certificado de Adição de Invenção
(22) 15/04/2020
(62) BR 11 2021 019205-0 15/04/2020
(71) HUAWEI TECHNOLOGIES CO., LTD. (CN)
Número de Protocolo '870230030670' em 12/04/2023 15:41 (WB)

(21) BR 12 2023 006888-2 A2 Código 2.10 - Requerimento de Pedido de Patente ou Certificado de Adição de Invenção
(22) 25/09/2020
(62) BR 11 2022 005359-2 25/09/2020
(71) INDUSTRIALE CHIMICA S.R.L. (IT)
Número de Protocolo '870230030856' em 13/04/2023 10:26 (WB)

(21) BR 12 2023 006901-3 A2 Código 2.10 - Requerimento de Pedido de Patente ou Certificado de Adição de Invenção
(22) 27/05/2016
(62) BR 11 2017 025551-0 27/05/2016
(71) BD Kiestra B.V. (NL)
Número de Protocolo '870230030916' em 13/04/2023 12:17 (WB)

(21) BR 12 2023 006945-5 A2 Código 2.10 - Requerimento de Pedido de Patente ou Certificado de Adição de Invenção
(22) 03/04/2018
(62) BR 11 2019 020809-7 03/04/2018
(71) SPOGEN BIOTECH INC. (US)

Número de Protocolo '870230031061' em 13/04/2023 15:56 (WB)

(21) BR 12 2023 006949-8 A2 Código 2.10 - Requerimento de Pedido de Patente ou Certificado de Adição de Invenção
(22) 03/04/2018
(62) BR 11 2019 020809-7 03/04/2018
(71) SPOGEN BIOTECH INC. (US)
Número de Protocolo '870230031071' em 13/04/2023 16:06 (WB)

(21) BR 12 2023 006955-2 A2 Código 2.10 - Requerimento de Pedido de Patente ou Certificado de Adição de Invenção
(22) 16/04/2020
(62) BR 11 2022 012986-6 16/04/2020
(71) LABOMED PHARMACEUTICAL COMPANY S.A. (GR)
Número de Protocolo '870230031086' em 13/04/2023 16:13 (WB)

(21) BR 12 2023 006966-8 A2 Código 2.10 - Requerimento de Pedido de Patente ou Certificado de Adição de Invenção
(22) 20/05/2013
(62) BR 11 2013 033830-0 20/05/2013
(71) SUN PATENT TRUST (US)
Número de Protocolo '870230031138' em 13/04/2023 16:58 (WB)

(21) BR 12 2023 006970-6 A2 Código 2.10 - Requerimento de Pedido de Patente ou Certificado de Adição de Invenção
(22) 16/04/2020
(62) BR 11 2021 020315-0 16/04/2020
(71) ENTAC MEDICAL, INC. (US)
Número de Protocolo '870230031148' em 13/04/2023 17:12 (WB)

(21) BR 12 2023 007049-6 A2 Código 2.10 - Requerimento de Pedido de Patente ou Certificado de Adição de Invenção
(22) 17/07/2019
(62) BR 11 2021 000795-4 17/07/2019
(71) FMC CORPORATION (US)
Número de Protocolo '870230031406' em 14/04/2023 14:47 (WB)

(21) BR 12 2023 007080-1 A2 Código 2.10 - Requerimento de Pedido de Patente ou Certificado de Adição de Invenção
(22) 06/04/2016
(62) BR 11 2017 021325-7 06/04/2016
(71) JANSSEN PHARMACEUTICA NV (BE)
Número de Protocolo '870230031524' em 14/04/2023 16:38 (WB)

(21) BR 12 2023 007088-7 A2	Código 2.10 - Requerimento de Pedido de Patente ou Certificado de Adição de Invenção (22) 16/04/2020 (62) BR 11 2021 020765-1 16/04/2020 (71) VIRENTIA INNOVATION INC. (CA) Número de Protocolo '870230031556' em 14/04/2023 17:07 (WB)
<hr/>	
(21) BR 12 2023 007089-5 A2	Código 2.10 - Requerimento de Pedido de Patente ou Certificado de Adição de Invenção (22) 16/04/2020 (62) BR 11 2021 020765-1 16/04/2020 (71) VIRENTIA INNOVATION INC. (CA) Número de Protocolo '870230031557' em 14/04/2023 17:07 (WB)
<hr/>	
(21) BR 12 2023 007106-9 A2	Código 2.10 - Requerimento de Pedido de Patente ou Certificado de Adição de Invenção (22) 16/04/2020 (62) BR 11 2021 020758-9 16/04/2020 (71) LG ELECTRONICS INC. (KR) Número de Protocolo '870230031634' em 14/04/2023 18:50 (WB)
<hr/>	
(21) BR 12 2023 007118-2 A2	Código 2.10 - Requerimento de Pedido de Patente ou Certificado de Adição de Invenção (22) 14/12/2018 (62) BR 11 2020 011875-3 14/12/2018 (71) ABL BIO INC. (KR) Número de Protocolo '870230031732' em 17/04/2023 10:37 (WB)
<hr/>	
(21) BR 12 2023 007139-5 A2	Código 2.10 - Requerimento de Pedido de Patente ou Certificado de Adição de Invenção (22) 16/04/2020 (62) BR 11 2021 020764-3 16/04/2020 (71) LG ELECTRONICS INC. (KR) Número de Protocolo '870230031864' em 17/04/2023 14:22 (WB)
<hr/>	
(21) BR 12 2023 007150-6 A2	Código 2.10 - Requerimento de Pedido de Patente ou Certificado de Adição de Invenção (22) 30/01/2019 (62) BR 11 2020 014177-1 30/01/2019 (71) JAPAN TOBACCO, INC. (JP) Número de Protocolo '870230031929' em 17/04/2023 15:43 (WB)

(21) BR 13 2023 007042-5	Código 2.10 - Requerimento de Pedido de Patente ou Certificado de Adição de Invenção (22) 14/04/2023 (61) PI 1107347-0 27/12/2011 (71) SGUARIO INDUSTRIA ELETROMECHANICA LTDA (BR/SC) Número de Protocolo '870230031389' em 14/04/2023 14:26 (WB)
(21) BR 20 2023 006681-5	Código 2.10 - Requerimento de Pedido de Patente ou Certificado de Adição de Invenção (22) 11/04/2023 (71) GESSE MARTINS DE SOUZA (BR/SP) Número de Protocolo '870230030171' em 11/04/2023 10:07 (WB)
(21) BR 20 2023 006685-8	Código 2.10 - Requerimento de Pedido de Patente ou Certificado de Adição de Invenção (22) 11/04/2023 (71) 46.989.818 KAREN KRAUSE DA ROSA ME (BR/SC) Número de Protocolo '870230030179' em 11/04/2023 10:38 (WB)
(21) BR 20 2023 006689-0	Código 2.10 - Requerimento de Pedido de Patente ou Certificado de Adição de Invenção (22) 11/04/2023 (71) WFR MÓVEIS E ESQUADRIAS METÁLICAS EIRELI (BR/SP) Número de Protocolo '870230030188' em 11/04/2023 10:50 (WB)
(21) BR 20 2023 006697-1	Código 2.10 - Requerimento de Pedido de Patente ou Certificado de Adição de Invenção (22) 11/04/2023 (71) L.G.F. TRATAMENTO DE MADEIRA LTDA (BR/SC) Número de Protocolo '870230030216' em 11/04/2023 11:52 (WB)
(21) BR 20 2023 006702-1	Código 2.10 - Requerimento de Pedido de Patente ou Certificado de Adição de Invenção (22) 11/04/2023 (71) ANDERSON AVANCI CAXIAS (BR/MG) Número de Protocolo '870230030235' em 11/04/2023 12:27 (WB)
(21) BR 20 2023 006716-1	Código 2.10 - Requerimento de Pedido de Patente ou Certificado de Adição de Invenção (22) 11/04/2023 (71) FUNDIÇÃO MADEMIL LTDA (BR/SC) Número de Protocolo '870230030280' em 11/04/2023 14:03 (WB)

(21) BR 20 2023 006717-0	Código 2.10 - Requerimento de Pedido de Patente ou Certificado de Adição de Invenção (22) 11/04/2023 (71) MARCOS DE JESUS NALEPINSKI (BR/RS) Número de Protocolo '870230030284' em 11/04/2023 14:10 (WB)
(21) BR 20 2023 006739-0	Código 2.10 - Requerimento de Pedido de Patente ou Certificado de Adição de Invenção (22) 11/04/2023 (71) SOFTWISE POLITECNICA COM E SERV. LTDA (BR/SP) Número de Protocolo '870230030349' em 11/04/2023 15:39 (WB)
(21) BR 20 2023 006776-5	Código 2.10 - Requerimento de Pedido de Patente ou Certificado de Adição de Invenção (22) 11/04/2023 (71) SD FABRICA E MANUTENÇÃO DE EQUIPAMENTOS PARA GINASTICA LTDA (BR/SC) Número de Protocolo '870230030466' em 11/04/2023 19:38 (WB)
(21) BR 20 2023 006778-1	Código 2.10 - Requerimento de Pedido de Patente ou Certificado de Adição de Invenção (22) 11/04/2023 (71) ANDRÉ LUIS BOAVENTURA (BR/SP) Número de Protocolo '870230030476' em 11/04/2023 23:13 (WB)
(21) BR 20 2023 006786-2	Código 2.10 - Requerimento de Pedido de Patente ou Certificado de Adição de Invenção (22) 12/04/2023 (71) INDUSTRIA BEETHOVEN AGROPET LTDA (BR/SC) Número de Protocolo '870230030501' em 12/04/2023 10:07 (WB)
(21) BR 20 2023 006789-7	Código 2.10 - Requerimento de Pedido de Patente ou Certificado de Adição de Invenção (22) 12/04/2023 (71) MARCELO ALEXANDRE FANTAGUCCI GONÇALVES (BR/SP) ; MASSAO FÁBIO OYA (BR/SP) Número de Protocolo '870230030505' em 12/04/2023 10:28 (WB)
(21) BR 20 2023 006798-6	Código 2.10 - Requerimento de Pedido de Patente ou Certificado de Adição de Invenção (22) 12/04/2023 (71) SUPER METAL LTDA (BR/MG) Número de Protocolo '870230030544' em 12/04/2023 11:54 (WB)

(21) BR 20 2023 006803-6	<p>Código 2.10 - Requerimento de Pedido de Patente ou Certificado de Adição de Invenção (22) 12/04/2023 (71) GUSTAVO HENRIQUE RODRIGUES CARLOS 40078277884 (BR/SP) Número de Protocolo '870230030564' em 12/04/2023 12:37 (WB)</p>
(21) BR 20 2023 006810-9	<p>Código 2.10 - Requerimento de Pedido de Patente ou Certificado de Adição de Invenção (22) 12/04/2023 (71) JOSÉ VALDO RIBEIRO (BR/BA) Número de Protocolo '870230030591' em 12/04/2023 13:50 (WB)</p>
(21) BR 20 2023 006826-5	<p>Código 2.10 - Requerimento de Pedido de Patente ou Certificado de Adição de Invenção (22) 12/04/2023 (71) GERFSON BARBOSA PEREIRA (BR/PA) Número de Protocolo '870230030634' em 12/04/2023 14:54 (WB)</p>
(21) BR 20 2023 006830-3	<p>Código 2.10 - Requerimento de Pedido de Patente ou Certificado de Adição de Invenção (22) 12/04/2023 (71) ROBERTO AUGUSTO FREITAS DIAS (BR/RJ) ; EDUARDO JOSE VAZ (BR/RJ) ; PEDRO HENRIQUE CASTELLO BRANCO DAGOLA (BR/RJ) Número de Protocolo '870230030647' em 12/04/2023 15:06 (WB)</p>
(21) BR 20 2023 006839-7	<p>Código 2.10 - Requerimento de Pedido de Patente ou Certificado de Adição de Invenção (22) 12/04/2023 (71) JOSE ANTONIO DIAS DE OLIVEIRA (BR/SP) ; JOÃO VITOR FREITAS GAMA DA SILVA (BR/SP) ; EDEN STEFFAN FERREIRA (BR/SP) ; FELIPE BRUNO MORAES SILVA DE OLIVEIRA (BR/SP) Número de Protocolo '870230030679' em 12/04/2023 15:48 (WB)</p>
(21) BR 20 2023 006843-5	<p>Código 2.10 - Requerimento de Pedido de Patente ou Certificado de Adição de Invenção (22) 12/04/2023 (71) CLEBER SOARES FERREIRA (BR/SP) Número de Protocolo '870230030684' em 12/04/2023 15:56 (WB)</p>
(21) BR 20 2023 006850-8	<p>Código 2.10 - Requerimento de Pedido de Patente ou Certificado de Adição de Invenção (22) 12/04/2023</p>

(71) ADRIANA AMARO ALVES DE CARVALHO (BR/RJ)
 Número de Protocolo '870230030705' em 12/04/2023 16:22 (WB)

(21) BR 20 2023 006856-7 Código 2.10 - Requerimento de Pedido de Patente ou Certificado de Adição de Invenção
 (22) 12/04/2023
 (71) DIEGO APARECIDO DE OLIVEIRA PENA (BR/MG)
 Número de Protocolo '870230030734' em 12/04/2023 16:45 (WB)

(21) BR 20 2023 006895-8 Código 2.10 - Requerimento de Pedido de Patente ou Certificado de Adição de Invenção
 (22) 13/04/2023
 (71) EF INDUSTRIA DE MÁQUINAS AGRÍCOLAS LTDA (BR/RS)
 Número de Protocolo '870230030899' em 13/04/2023 11:52 (WB)

(21) BR 20 2023 006920-2 Código 2.10 - Requerimento de Pedido de Patente ou Certificado de Adição de Invenção
 (22) 13/04/2023
 (71) POLY BLOW INDÚSTRIA E COMÉRCIO LTDA (BR/SP)
 Número de Protocolo '870230030979' em 13/04/2023 14:29 (WB)

(21) BR 20 2023 006925-3 Código 2.10 - Requerimento de Pedido de Patente ou Certificado de Adição de Invenção
 (22) 13/04/2023
 (71) NICOLA SINDONI NETO (BR/SP)
 Número de Protocolo '870230030992' em 13/04/2023 14:43 (WB)

(21) BR 20 2023 006930-0 Código 2.10 - Requerimento de Pedido de Patente ou Certificado de Adição de Invenção
 (22) 13/04/2023
 (71) NICOLA SINDONI NETO (BR/SP)
 Número de Protocolo '870230031001' em 13/04/2023 14:52 (WB)

(21) BR 20 2023 006931-8 Código 2.10 - Requerimento de Pedido de Patente ou Certificado de Adição de Invenção
 (22) 13/04/2023
 (71) NICOLA SINDONI NETO (BR/SP)
 Número de Protocolo '870230031003' em 13/04/2023 14:54 (WB)

(21) BR 20 2023 006964-4 Código 2.10 - Requerimento de Pedido de Patente ou Certificado de Adição de Invenção
 (22) 13/04/2023
 (71) MECÁNICOS DEL PLÁSTICO S.A.C. (PE)

Número de Protocolo '870230031134' em 13/04/2023 16:57 (WB)

(21) BR 20 2023 006972-5 Código 2.10 - Requerimento de Pedido de Patente ou Certificado de Adição de Invenção
(22) 13/04/2023
(71) MELISSA ACHCAR CAPRIGLIONE (BR/PR)
Número de Protocolo '870230031156' em 13/04/2023 17:23 (WB)

(21) BR 20 2023 006978-4 Código 2.10 - Requerimento de Pedido de Patente ou Certificado de Adição de Invenção
(22) 13/04/2023
(71) VITOR LUIZ RAMOS BATISTA (BR/SC)
Número de Protocolo '870230031169' em 13/04/2023 17:56 (WB)

(21) BR 20 2023 006983-0 Código 2.10 - Requerimento de Pedido de Patente ou Certificado de Adição de Invenção
(22) 13/04/2023
(71) DELLAMED S.A. (BR/RS)
Número de Protocolo '870230031179' em 13/04/2023 18:15 (WB)

(21) BR 20 2023 006987-3 Código 2.10 - Requerimento de Pedido de Patente ou Certificado de Adição de Invenção
(22) 13/04/2023
(71) JERRY ANTONIO NOGUEIRA DE JESUS (BR/PA)
Número de Protocolo '870230031191' em 13/04/2023 19:13 (WB)

(21) BR 20 2023 006990-3 Código 2.10 - Requerimento de Pedido de Patente ou Certificado de Adição de Invenção
(22) 13/04/2023
(71) RODRIGO BITTENCOURT DE AZEREDO (BR/RS)
Número de Protocolo '870230031204' em 13/04/2023 20:32 (WB)

(21) BR 20 2023 006996-2 Código 2.10 - Requerimento de Pedido de Patente ou Certificado de Adição de Invenção
(22) 14/04/2023
(71) METALIQUE ENGENHARIA E TECNOLOGIA LTDA (BR/SP)
Número de Protocolo '870230031230' em 14/04/2023 08:14 (WB)

(21) BR 20 2023 006999-7 Código 2.10 - Requerimento de Pedido de Patente ou Certificado de Adição de Invenção
(22) 14/04/2023
(71) DURASA INDUSTRIAL LTDA (BR/SC)
Número de Protocolo '870230031240' em 14/04/2023 08:47 (WB)

(21) BR 20 2023 007002-2	Código 2.10 - Requerimento de Pedido de Patente ou Certificado de Adição de Invenção (22) 14/04/2023 (71) ANDREZA MENDONÇA MIRANDA (BR/PE) Número de Protocolo '870230031252' em 14/04/2023 09:25 (WB)
(21) BR 20 2023 007026-0	Código 2.10 - Requerimento de Pedido de Patente ou Certificado de Adição de Invenção (22) 14/04/2023 (71) ASTRA S/A INDÚSTRIA E COMÉRCIO (BR/SP) Número de Protocolo '870230031328' em 14/04/2023 12:07 (WB)
(21) BR 20 2023 007096-0	Código 2.10 - Requerimento de Pedido de Patente ou Certificado de Adição de Invenção (22) 14/04/2023 (71) JU-HUI CHIU (TW) Número de Protocolo '870230031593' em 14/04/2023 17:39 (WB)
(21) BR 20 2023 007104-5	Código 2.10 - Requerimento de Pedido de Patente ou Certificado de Adição de Invenção (22) 14/04/2023 (71) ATLAS INDUSTRIA DE ELETRODOMESTICOS LTDA (BR/PR) Número de Protocolo '870230031622' em 14/04/2023 18:09 (WB)
(21) BR 20 2023 007119-3	Código 2.10 - Requerimento de Pedido de Patente ou Certificado de Adição de Invenção (22) 17/04/2023 (71) KAROLINE SUELLEM BARRETO SILVA (BR/MG) Número de Protocolo '870230031740' em 17/04/2023 10:50 (WB)
(21) BR 20 2023 007123-1	Código 2.10 - Requerimento de Pedido de Patente ou Certificado de Adição de Invenção (22) 17/04/2023 (71) ENTRERIOS GESTÃO DE NEGÓCIOS LTDA - EPP (BR/SC) Número de Protocolo '870230031772' em 17/04/2023 11:28 (WB)
(21) BR 20 2023 007137-1	Código 2.10 - Requerimento de Pedido de Patente ou Certificado de Adição de Invenção (22) 17/04/2023 (71) UNIVERSIDADE FEDERAL DO ESTADO DO RIO DE JANEIRO (BR/RJ) Número de Protocolo '870230031843' em 17/04/2023 13:42 (WB)

(21) BR 20 2023 007140-1	Código 2.10 - Requerimento de Pedido de Patente ou Certificado de Adição de Invenção (22) 17/04/2023 (71) LAÍS APARECIDA BALDASSO (BR/SP) Número de Protocolo '870230031870' em 17/04/2023 14:36 (WB)
(21) BR 20 2023 007147-9	Código 2.10 - Requerimento de Pedido de Patente ou Certificado de Adição de Invenção (22) 17/04/2023 (71) EDMUNDO SILVA SANTOS (BR/GO) Número de Protocolo '870230031918' em 17/04/2023 15:30 (WB)
(21) BR 20 2023 007182-7	Código 2.10 - Requerimento de Pedido de Patente ou Certificado de Adição de Invenção (22) 17/04/2023 (71) MARCELO DA CONCEIÇÃO (BR/SC) Número de Protocolo '870230032089' em 17/04/2023 19:36 (WB)

Código Publicação do Pedido

Código 3.1 - Publicação do Pedido de Patente ou de Certificado de Adição de Invenção

Publicação do pedido depositado (Art. 30 da Lei nº 9.279/96), podendo ser adquirido o folheto com o relatório descritivo, reivindicações, desenhos e resumo do pedido, por quem se interessar, através do endereço eletrônico www.inpi.gov.br - No Acesso rápido - Faça uma busca – Patente. Para acessar, cadastre-se no Portal do INPI e use login e senha. Não sendo o exame requerido, pelo depositante ou qualquer interessado, no prazo de 36 (trinta e seis) meses do depósito, o pedido será arquivado. Publicado o arquivamento do pedido, poderá ser requerido, no prazo de 60 (sessenta) dias, o seu desarquivamento. Não sendo requerido o desarquivamento no prazo anteriormente citado, o pedido será considerado definitivamente arquivado.

(21) BR 10 2021 020428-1 A2

FIGURA 2

Groups	ASD	Control*
Number of children	34	41
Sexes	7	20
Male	27	21
Age group (months)	24-33	64-38
Collection period	February/2020 to August/2020	August/2020 to September/2020
Body mass (kg)	18.28	14.13
Height (cm)	75.110	55.97
Nutritional status (body mass/height)		
Thinness	1	2
Eutrophic	28	34
Overweight risk	1	1
Overweight	-	4
Obesity	4	-
Nutritional status (body mass/age)		
Very low	-	4
Short	5	11
Adequate	28	26
Excess	1	-
Degree ASD diagnosis		
Light/Moderate	17	
Severe	17	

*Problem/delay in neuropsychomotor development.

Código 3.1 - Publicação do Pedido de Patente ou de Certificado de Adição de Invenção

(22) 11/10/2021

(51) G01N 33/68 (2006.01)

(54) POTENCIAIS BIOMARCADORES PARA DIAGNÓSTICO E PROGNÓSTICO DE TRANSTORNO DO ESPECTRO AUTÍSTICO (TEA) E OUTROS TRANSTORNOS DO DESENVOLVIMENTO EM SALIVA E OUTRAS SECREÇÕES

(71) FUNDAÇÃO UNIVERSIDADE ESTADUAL DO CEARÁ - FUNECE (BR/CE) ; UNIVERSIDADE FEDERAL DO CEARÁ - UFC (BR/CE)

(72) MARIA IZABEL FLORINDO GUEDES; FRANCISCO SULLIVAN BASTOS MOTA; BENILDO SOUSA CAVADA; KYRIA SANTIAGO DO NASCIMENTO; VINICIUS JOSÉ DA SILVA OSTERNE; LUIZ FRANCISCO WEMMENSON GONÇALVES MOURA; MESSIAS VITAL DE OLIVEIRA; JOANA CANTIDIO MOTA CLEMENTE; ABELARDO BARBOSA MOREIRA LIMA NETO

(21) BR 10 2021 020444-3 A2

Código 3.1 - Publicação do Pedido de Patente ou de Certificado de Adição de Invenção

(22) 11/10/2021

(51) C12N 1/21 (2006.01), C12R 1/32 (2006.01)

(54) VACINA CONTRA LEPTOSPIROSE COMPOSTA POR CEPA DE BCG RECOMBINANTE EXPRESSANDO PORÇÕES DE RECEPTORES DEPENDENTES DE TONB DE LEPTOSPIRA SPP. E SEU PROCESSO DE OBTENÇÃO

(71) UNIVERSIDADE FEDERAL DE PELOTAS (BR/RS)

(72) THAÍS LARRÉ OLIVEIRA; ODIR ANTÔNIO DELLAGOSTIN; EVERTON

BURLAMARQUE BETTIN; ANDRÉ ALEX GRASSMANN; ALAN JOHN ALEXANDER MCBRIDE; AMANDA SILVA HECKTHEUER; JÉSSICA DORNELES DE SOUZA

(21) BR 10 2021 020455-9 A2

Código 3.1 - Publicação do Pedido de Patente ou de Certificado de Adição de Invenção

(22) 11/10/2021

(51) A61K 36/185 (2006.01), A61K 31/14 (2006.01), A61K 31/195 (2006.01), A61P 1/16 (2006.01)

(52) A61K 36/185, A61K 31/14, A61K 31/195, A61P 1/16

(54) COMPOSTO FITOTERÁPICO PARA REDUÇÃO DAS LESÕES DAS CÉLULAS COM TGO E TGP, ESTEATOSE HEPÁTICA E FERRITINA NO FÍGADO

(71) MARCIO JOSÉ PINTO (BR/SP)

(72) MARCIO JOSÉ PINTO

(21) BR 10 2021 020456-7 A2

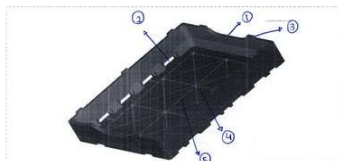

Código 3.1 - Publicação do Pedido de Patente ou de Certificado de Adição de Invenção

(22) 11/10/2021

(51) B65D 85/34 (2006.01)

(52) B65D 85/34

(54) CAIXA PARA TRANSPORTE DE FRUTAS COM MECANISMO DE PROTEÇÃO CONTRA IMPACTO E PERECIMENTO DO PRODUTO TRANSPORTADO

(71) MINAS NORTE INDUSTRIA E COMERCIO DE PRODUTOS DE EPS LTDA (BR/MG)

(72) Sigilo de Autor, conforme solicitado e com base no artigo 6º, § 4º da LPI

(21) BR 10 2021 020458-3 A2

Código 3.1 - Publicação do Pedido de Patente ou de Certificado de Adição de Invenção

(22) 11/10/2021

(51) G06Q 50/00 (2012.01), G06Q 10/00 (2023.01)

(52) G06Q 50/00, G06Q 10/00

(54) DISPOSITIVO E MÉTODO PARA AUDITORIA DE VOTAÇÃO ELETRÔNICA SEM A UTILIZAÇÃO DE PAPEL

(71) VANIN ALVES FERREIRA (BR/MG)

(72) VANIN ALVES FERRERIA

(21) BR 10 2021 020465-6 A2

Código 3.1 - Publicação do Pedido de Patente ou de Certificado de Adição de Invenção

(22) 13/10/2021

(51) G06Q 50/00 (2012.01)
(52) G06Q 50/00
(54) SOLUÇÃO INTEGRADA PARA A INDÚSTRIA DO TURFE
(71) FABIO ARRUDA CÂMARA (BR/PE) ; HSF ENTRETENIMENTO E
PROMOÇÃO DE EVENTOS ESPORTIVOS - EIRELI (BR/PE)
(72) FABIO ARRUDA CÂMARA; DARWIN HENRIQUE DA SILVA FILHO

(21) BR 10 2021 020468-0 A2 Código 3.1 - Publicação do Pedido de Patente ou de Certificado de Adição de Invenção
(22) 13/10/2021
(51) A61C 7/18 (2006.01)
(52) A61C 7/18
(54) DISPOSITIVO ORTODÔNTICO PARA AUXÍLIO À CORREÇÃO DE CLASSE II OU CLASSE III DENTÁRIA COM OU SEM ANCORAGEM ESQUELÉTICA
(71) NEY TAVARES LIMA NETO (BR/RN) ; GUARACY LYRA DA FONSECA JÚNIOR (BR/PE)
(72) NEY TAVARES LIMA NETO; GUARACY LYRA DA FONSECA JÚNIOR

(21) BR 10 2021 020503-2 A2 Código 3.1 - Publicação do Pedido de Patente ou de Certificado de Adição de Invenção
(22) 13/10/2021
(51) A61K 8/9789 (2017.01), A61K 8/9741 (2017.01), A61K 8/9711 (2017.01), A61Q 19/00 (2006.01)
(52) A61K 8/9789, A61K 8/9741, A61K 8/9711, A61Q 19/00
(54) LOÇÃO REDUTORA DE CELULITE
(71) NIPPONFLEX INDÚSTRIA E COMÉRCIO DE COLCHÕES LTDA (BR/PR)
(72) VALDENIR GOLÇALVES DE SALES

(21) BR 10 2021 020526-1 A2 Código 3.1 - Publicação do Pedido de Patente ou de Certificado de Adição de Invenção
(22) 13/10/2021
(51) F23D 14/30 (2006.01)
(52) F23D 14/30
(54) MINI QUEIMADOR CILÍNDRICO EM MÚLTIPLOS NÍVEIS COM FLUXO DE CALOR RECIRCULANTE PARA EMPREGO COM HIDROGÊNIO PURO E SUAS MISTURAS COM HIDROCARBONETOS GASOSOS
(71) UNIFEI - UNIVERSIDADE FEDERAL DE ITAJUBÁ (BR/MG)
(72) HELCIO FRANCISCO VILLA NOVA; GENÉSIO JOSÉ MENON

(21) BR 10 2021 020542-3 A2 Código 3.1 - Publicação do Pedido de Patente ou de Certificado de Adição de Invenção
(22) 13/10/2021

(51) E01C 11/22 (2006.01)
 (52) E01C 11/223
 (54) SISTEMA DE DIRECIONAMENTO D´ÁGUAS
 (71) PAVICOLET PRODUTO SUSTENTÁVEL LTDA -ME (BR/MG)
 (72) WELINGTON BORTOLINI

(21) BR 10 2021 020543-1 A2

Código 3.1 - Publicação do Pedido de Patente ou de Certificado de Adição de Invenção
 (22) 13/10/2021
 (51) B01J 19/08 (2006.01), H05H 1/24 (2006.01), H02M 11/00 (2006.01)
 (52) B01J 19/08, H05H 1/24, H02M 11/00
 (54) ARRANJOS PARA EQUALIZAÇÃO DE IONIZAÇÃO EM REATORES DE PLASMA E DISPOSIÇÃO DE ELETRODOS
 (71) INERGIAE CONVERSORES ESTÁTICOS LTDA - ME (BR/SC)
 (72) ODAIR JOSÉ CUSTODIO

(21) BR 10 2021 020567-9 A2

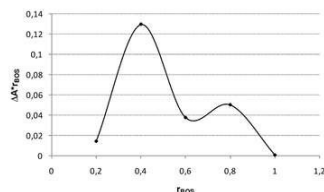

Código 3.1 - Publicação do Pedido de Patente ou de Certificado de Adição de Invenção
 (22) 14/10/2021
 (51) A61K 47/40 (2006.01), A61K 31/513 (2006.01), A61P 9/08 (2006.01)
 (54) COMPOSIÇÃO FARMACÊUTICA COMPOSTA DE BOSENTANA E CICLODEXTRINA E MÉTODO DE PREPARAÇÃO
 (71) UNIVERSIDADE ESTADUAL DO OESTE DO PARANÁ (BR/PR) ; PRATI, DONADUZZI & CIA LTDA (BR/PR)
 (72) EMANUELLE MENEGAZZO WEBLER; MAURÍCIO FERREIRA DA ROSA

(21) BR 10 2021 020568-7 A2

Código 3.1 - Publicação do Pedido de Patente ou de Certificado de Adição de Invenção
 (22) 14/10/2021
 (51) A61K 8/34 (2006.01), A61Q 19/00 (2006.01)
 (52) A61K 8/345, A61Q 19/00
 (54) COMPOSIÇÃO DE CREME HIDRATANTE PARA AS MÃOS
 (71) NIPPONFLEX INDÚSTRIA E COMÉRCIO DE COLCHÕES LTDA (BR/PR)
 (72) VALDENIR GONÇALVES DE SALES

(21) BR 10 2021 020575-0 A2

Código 3.1 - Publicação do Pedido de Patente ou de Certificado de Adição de Invenção
 (22) 14/10/2021
 (51) B01F 25/20 (2022.01)
 (52) B01F 25/30, B01F 25/3122, B01F 25/25, B01J 19/008, B01F 23/40, B01F 23/49
 (54) MÉTODO E DISPOSITIVO PARA PRODUIR SURTOS HIPERBÁRICOS

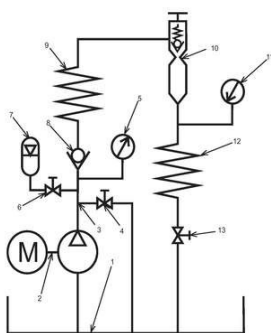

E CAVITAÇÃO HIDRODINÂMICA EM CAUDAIS

(71) RUBEM IOEL DOTTE ECHART (BR/RS)

(72) RUBEM IOEL DOTTE ECHART

(21) BR 10 2021 020582-2 A2

Código 3.1 - Publicação do Pedido de Patente ou de Certificado de Adição de Invenção

(22) 14/10/2021

(51) C02F 1/52 (2023.01), C02F 1/66 (2023.01)

(52) C02F 1/52, C02F 1/5263, C02F 1/66

(54) CACTÁGUAS: COMPÓSITO BIOCOAGULANTE, BIOFLOCULANTE E CORRETOR DE PH A BASE DE EXTRATOS DE PLANTAS PALMAS FORRAGEIRAS OBTIDOS POR MEIO DE PROCESSO DE DILUIÇÃO EM SOLUÇÃO ALCOOLICA E RESPECTIVO PROCESSO DE OBTENÇÃO

(71) DENISE DANTAS MUNIZ ME (BR/PB)

(72) DENISE DANTAS MUNIZ; EDUARDO BRAGA COSTA SANTOS; LETÍCIA DANTAS MUNIZ ALVES; NORMANDO PERAZZO BARBOSA; EDVALDO AMARO SANTOS CORREIA

(21) BR 10 2021 020586-5 A2



Código 3.1 - Publicação do Pedido de Patente ou de Certificado de Adição de Invenção

(22) 14/10/2021

(51) A61K 36/28 (2006.01), A61K 129/00 (2006.01), A61P 37/08 (2006.01)

(54) AÇÃO ANTI-HISTAMÍNICA DO GEL DE ALFA-BISABOLOL

(71) FUNDACAO DE ENSINO SUPERIOR DO VALE DO SAPUCAI (BR/MG) ; ATINA IND. E COM. DE ATIVOS NATURAIS LTDA (BR/MG)

(72) RAFAELA PRADO GUIMARÃES; ADRIANA RODRIGUES DOS ANJOS MENDONÇA; MARIA SYLVIA RENNÓ KALLÁS

(21) BR 10 2021 020594-6 A2

Código 3.1 - Publicação do Pedido de Patente ou de Certificado de Adição de Invenção

(22) 14/10/2021

(51) A61B 1/267 (2006.01), A61M 16/04 (2006.01)

(52) A61B 1/267, A61M 16/0402

(54) LÂMINA COM SEGMENTOS ARTICULÁVEIS PARA LARINGOSCOPIA E INTUBAÇÃO OROTRAQUEAL

(71) MED3D SOLUÇÕES MÉDICAS LTDA (BR/PE)

(72) ROMERO ANTUNES BARRETO LINS

(21) BR 10 2021 020622-5 A2 Código 3.1 - Publicação do Pedido de Patente ou de Certificado de Adição de Invenção
 (22) 14/10/2021
 (51) H02N 11/00 (2006.01), H01M 10/44 (2006.01), H01M 10/05 (2010.01)
 (52) H02N 11/00, H01M 10/44, H01M 10/05
 (54) ÍON-DRIVE EVOLUTÍON INTELIGENCIA ARTIFICIAL A ENERGIA REATIVA
 (71) J.OLIVEIRA DA SILVA EQUIPAMENTOS DE ENERGIA (BR/PR)
 (72) EDUARDO FERREIRA PIZZARRO

(21) BR 10 2021 020639-0 A2 Código 3.1 - Publicação do Pedido de Patente ou de Certificado de Adição de Invenção
 (22) 14/10/2021
 (51) A01C 7/12 (2006.01), G01F 11/24 (2006.01)
 (52) A01C 7/12, G01F 11/24
 (54) CONJUNTO DE ROTOR DOSADOR DE SEÇÕES INDIVIDUAIS
 (71) STARA S/A. INDUSTRIA DE IMPLEMENTOS AGRÍCOLAS (BR/RS)
 (72) ÁTILA STAPELBROEK TRENNEPOHL

(21) BR 10 2021 020655-1 A2 Código 3.1 - Publicação do Pedido de Patente ou de Certificado de Adição de Invenção
 (22) 14/10/2021
 (51) A01D 29/00 (2006.01)
 (52) A01D 29/00
 (54) DISPOSITIVO SEPARADOR DE RAMAS
 (71) INDÚSTRIAS COLOMBO S.A. (BR/SP)
 (72) HIGOR AMORIM RAELE; OSWALDO ARGEU LEITE

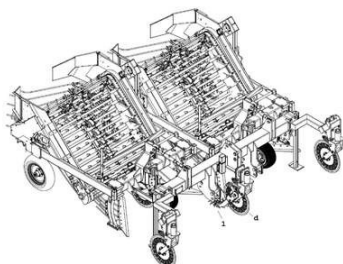

(21) BR 10 2021 020657-8 A2 Código 3.1 - Publicação do Pedido de Patente ou de Certificado de Adição de Invenção
 (22) 14/10/2021
 (51) E04G 11/38 (2006.01)
 (52) E04G 11/38
 (54) MÓDULOS PARA ESTRUTURAÇÃO DE ARMADURAS NA CONSTRUÇÃO DE LAJES
 (71) JOAQUIM ANTONIO CARACAS NOGUEIRA (BR/CE)
 (72) JOAQUIM ANTONIO CARACAS NOGUEIRA

(21) BR 10 2021 020658-6 A2 Código 3.1 - Publicação do Pedido de Patente ou de Certificado de Adição de Invenção

(22) 14/10/2021
(51) E04G 21/12 (2006.01)
(52) E04G 21/12
(54) SISTEMA CONSTRUTIVO PARA AUMENTAR A EFICIÊNCIA DA
PROTENSÃO EM REGIÕES DE CABOS CONCENTRADOS
(71) JOAQUIM ANTONIO CARACAS NOGUEIRA (BR/CE)
(72) JOAQUIM ANTONIO CARACAS NOGUEIRA

(21) BR 10 2021 020659-4 A2 Código 3.1 - Publicação do Pedido de Patente ou de Certificado de Adição de Invenção
(22) 14/10/2021
(51) E02D 33/00 (2006.01), G01M 7/02 (2006.01)
(52) E02D 33/00, G01M 7/02
(54) EQUIPAMENTO GERADOR DE IMPACTO PARA ENSAIO DE CARREGAMENTO DINÂMICO
(71) MARCOS SILVA CARCELES (BR/SP) ; BRUNO GONÇALVES CARCELES (BR/SP)
(72) MARCOS SILVA CARCELES; BRUNO GONÇALVES CARCELES

(21) BR 10 2021 020663-2 A2 Código 3.1 - Publicação do Pedido de Patente ou de Certificado de Adição de Invenção
(22) 14/10/2021
(51) F23N 5/08 (2006.01), G01J 5/60 (2006.01), F23G 7/08 (2006.01), F23N 1/08 (2006.01)
(52) F23N 5/08, G01J 5/60, F23G 7/08, F23N 1/082, F23N 5/082, G06K 9/78
(54) MÉTODO DE AVALIAÇÃO DA QUALIDADE DA QUEIMA DOS GASES NA TOCHA E AJUSTE NA VAZÃO DE VAPOR DE FORMA CONTÍNUA E CONSTANTE
(71) PETRÓLEO BRASILEIRO S.A. - PETROBRAS (BR/RJ) ; FACULDADES CATÓLICAS (BR/RJ)
(72) ANDRE SEICHI RIBEIRO KURAMOTO; ANDRÉ DAVYS CARVALHO MELO DE OLIVEIRA; PEDRO HENRIQUE LOPES TORRES; WILLIAM PAULO DUCCA FERNANDES; HÉLIO CÔRTEZ VIEIRA LOPES; WOLFGANG KOSTEKE SCHWANER; BRUNO ITAGYBA PARAVIDINO; CRISTIANE SALGADO PEREIRA; PATRICK NIGRI HAPP; SIDNEY COMANDULLI

(21) BR 10 2021 020721-3 A2 Código 3.1 - Publicação do Pedido de Patente ou de Certificado de Adição de Invenção
(22) 15/10/2021
(51) H04W 92/06 (2009.01), H04W 88/16 (2009.01)
(52) H04W 92/06, H04W 88/16
(54) ADAPTADOR DE CELULAR PARA TELEFONE DE USO PÚBLICO
(71) STEIN TELECOM LTDA (BR/PR)

(72) THIAGO DUTRA

(21) BR 10 2021 020725-6 A2 Código 3.1 - Publicação do Pedido de Patente ou de Certificado de Adição de Invenção
(22) 15/10/2021
(51) A61K 8/9783 (2017.01), A61K 8/34 (2006.01), A61K 8/891 (2006.01), A61Q 19/00 (2006.01)
(52) A61K 8/9783, A61K 8/345, A61K 8/891, A61Q 19/00
(54) COMPOSIÇÃO PARA HIDRATANTE CORPORAL
(71) NIPPONFLEX INDÚSTRIA E COMÉRCIO DE COLCHÕES LTDA (BR/PR)
(72) VALDENIR GONÇALVES DE SALES

(21) BR 10 2021 020726-4 A2 Código 3.1 - Publicação do Pedido de Patente ou de Certificado de Adição de Invenção
(22) 15/10/2021
(51) A61K 31/4985 (2006.01), C07D 473/12 (2006.01), A61P 29/00 (2006.01), A61P 31/04 (2006.01)
(54) FORMULAÇÃO ANTI-INFECTIVA E ANTI-INFLAMATÓRIA ENDOVENOSA CONTENDO CAFEÍNA PARA TRATAMENTO DE INFECÇÕES SISTÊMICAS CAUSADAS POR SALMONELLA SPP. E LISTERIA SPP.
(71) UNIVERSIDADE FEDERAL RURAL DE PERNAMBUCO (BR/PE)
(72) JOSÉ VITOR MOREIRA LIMA FILHO; BETTY MANCEBO DORVIGNI; LETHICIA SOUZA TAVARES; INGRYDT DE ALCÂNTARA ALMEIDA

(21) BR 10 2021 020730-2 A2 Código 3.1 - Publicação do Pedido de Patente ou de Certificado de Adição de Invenção
(22) 15/10/2021
(51) A61K 8/9789 (2017.01), A61K 8/92 (2006.01), A61K 8/891 (2006.01), A61K 8/34 (2006.01), A61K 8/67 (2006.01), A61Q 19/00 (2006.01)
(52) A61K 8/9789, A61K 8/922, A61K 8/891, A61K 8/345, A61K 8/678, A61Q 19/00
(54) COMPOSIÇÃO PARA HIDRATANTE FACIAL NOTURNO
(71) NIPPONFLEX INDÚSTRIA E COMÉRCIO DE COLCHÕES LTDA (BR/PR)
(72) VALDENIR GONÇALVES DE SALES

(21) BR 10 2021 020738-8 A2 Código 3.1 - Publicação do Pedido de Patente ou de Certificado de Adição de Invenção

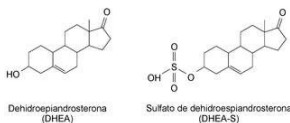

(22) 15/10/2021
(51) A61K 47/32 (2006.01), A61K 31/5685 (2006.01), A61K 9/52 (2006.01), A61P 5/26 (2006.01)
(54) IMPLANTE SUBCUTÂNEO REABSORVÍVEL DE LONGA DURAÇÃO COM LIBERAÇÃO PROLONGADA DE SUBSTÂNCIA FARMACOLOGICAMENTE ATIVA PRÉ-CONCENTRADA EM POLÍMERO PARA A MANUTENÇÃO DE

NÍVEIS ADEQUADOS DE DHEA E DHEA-S E PROCESSO

(71) EDSON LUIZ PERACCHI (BR/PR)

(72) EDSON LUIZ PERACCHI

(21) BR 10 2021 020739-6 A2

Código 3.1 - Publicação do Pedido de Patente ou de Certificado de Adição de Invenção

(22) 15/10/2021

(51) A61K 8/92 (2006.01), A61K 8/73 (2006.01), A61K 8/67 (2006.01), A61Q 19/00 (2006.01), A61Q 19/08 (2006.01)

(52) A61K 8/92, A61K 8/735, A61K 8/67, A61K 8/675, A61Q 19/007, A61Q 19/08

(54) COMPOSIÇÃO PARA HIDRATANTE FACIAL DIURNO

(71) NIPPONFLEX INDÚSTRIA E COMÉRCIO DE COLCHÕES LTDA (BR/PR)

(72) VALDENIR GONÇALVES DE SALES

(21) BR 10 2021 020743-4 A2

Código 3.1 - Publicação do Pedido de Patente ou de Certificado de Adição de Invenção

(22) 15/10/2021

(51) A61K 35/76 (2015.01), A61P 31/04 (2006.01)

(54) COMBINAÇÃO FARMACOLÓGICA DE BACTERIÓFAGOS (B_UFSM1; B_UFSM3; B_UFSM4 E B_UFSM5) PARA O CONTROLE E/OU REMOÇÃO DE BIOFILMES PRODUZIDOS POR STAPHYLOCOCCUS AUREUS, SEU USO E APLICAÇÕES

(71) UNIVERSIDADE FEDERAL DE SANTA MARIA (BR/RS) ; FUNDAÇÃO UNIVERSIDADE FEDERAL DE PELOTAS (BR/RS)

(72) BIBIANA MARTINS BARASUOL; SÔNIA DE AVILA BOTTON; JULIANA FELIPETTO CARGNELUTTI; VALESSA LUNKES ELY; LUIS ANTÔNIO SANGIONI; DANIELA ISABEL BRAYER PEREIRA

(21) BR 10 2021 020754-0 A2

Código 3.1 - Publicação do Pedido de Patente ou de Certificado de Adição de Invenção

(22) 15/10/2021

(51) A61K 8/97 (2017.01), A61K 8/9706 (2017.01), A61K 8/9722 (2017.01), A61K 8/92 (2006.01), A61K 8/67 (2006.01), A61K 8/34 (2006.01), A61Q 19/00 (2006.01), A61Q 19/08 (2006.01)

(52) A61K 8/97, A61K 8/9706, A61K 8/9722, A61K 8/92, A61K 8/67, A61K 8/675, A61K 8/678, A61K 8/34, A61Q 19/007, A61Q 19/08

(54) COMPOSIÇÃO DE CREME PARA OS OLHOS

(71) NIPPONFLEX INDÚSTRIA E COMÉRCIO DE COLCHÕES LTDA (BR/PR)

(72) VALDENIR GONÇALVES DE SALES

(21) BR 10 2021 020776-0 A2

Código 3.1 - Publicação do Pedido de Patente ou de Certificado de Adição de

	<p>Invenção (22) 15/10/2021 (51) A61F 2/26 (2006.01) (52) A61F 2/26 (54) DISPOSITIVO PARA GUIAR INCISÕES EM CIRURGIA PENIANA (71) ALEXANDRE DE FREITAS MIRANDA (BR/RJ) (72) ALEXANDRE DE FREITAS MIRANDA</p>
(21) BR 10 2021 020786-8 A2	<p>Código 3.1 - Publicação do Pedido de Patente ou de Certificado de Adição de Invenção (22) 15/10/2021 (51) C01B 32/182 (2017.01), C01G 49/00 (2006.01), C04B 35/26 (2006.01) (52) C01B 32/182, C01G 49/0018, C04B 35/26 (54) SÍNTESE DE NANO HÍBRIDO MAGNÉTICO À BASE DE GRAFENO, FERRITA E ÁGUA COM ELEVADO TEOR DE MATÉRIA ORGÂNICA NATURAL (71) UNIVERSIDADE FEDERAL DE SERGIPE (BR/SE) (72) LUCIANE PIMENTA CRUZ ROMÃO; CLÉCIA ANDRADE DOS SANTOS; GRAZIELE DA COSTA CUNHA; RHAYZA VICTORIA MATOS OLIVEIRA; DAIANE REQUIÃO DE SOUZA CRUZ; ALESSANDRA FERREIRA SANTOS</p>
(21) BR 10 2021 020798-1 A2	<p>Código 3.1 - Publicação do Pedido de Patente ou de Certificado de Adição de Invenção (22) 16/10/2021 (51) A23N 1/00 (2006.01), A23N 5/03 (2006.01), A47J 19/02 (2006.01), A23N 1/02 (2006.01) (52) A23N 1/00, A23N 5/03, A47J 19/02, A23N 1/02 (54) EXTRATORA CONTÍNUA DE ÁGUA DE COCO VERDE, ROTATIVA COM EXTRAÇÃO POR AGULHAS COM ASSEPSIA PELO PROCESSO DE LIMPEZA NO LOCAL (71) REVAL METALMECANICA LTDA (BR/ES) (72) SÓCRATES MUSSO RIBEIRO; PÉRICLES MUSSO RIBEIRO</p>
(21) BR 10 2021 020800-7 A2	<p>Código 3.1 - Publicação do Pedido de Patente ou de Certificado de Adição de Invenção (22) 17/10/2021 (51) B01D 47/02 (2006.01), B01D 47/12 (2006.01) (52) B01D 47/021, B01D 47/12 (54) ELIMINADOR DE FUMAÇA DE INCINERADOR OU QUEIMADOR DE RESÍDUOS (71) FRANCISCO ITAMAR MIRANDA (BR/SP) (72) FRANCISCO ITAMAR MIRANDA</p>
(21) BR 10 2021 020801-5 A2	<p>Código 3.1 - Publicação do Pedido de Patente ou de Certificado de Adição de</p>

Invenção

(22) 17/10/2021

(51) G01N 21/84 (2006.01), G01N 33/26 (2006.01), G01N 33/34 (2006.01)

(52) G01N 21/84, G01N 33/26, G01N 33/34

(54) TOMÓGRAFO ÓPTICO E PROCESSO DE IMAGEAMENTO DE DOCUMENTOS FÍSICOS FECHADOS

(71) UNIVERSIDADE FEDERAL DE PERNAMBUCO (BR/PE) ;
UNIVERSIDADE DE PERNAMBUCO (BR/PE) ; UNIVERSIDADE DE ÉVORA (PT)

(72) JOSÉ ROGÉRIO DE OLIVEIRA CAMPOS; EDGAR VITOR DE ALBUQUERQUE SANTOS; ANDERSON MONTEIRO AMARAL; LEONARDO DE SOUZA MENEZES; WELLINGTON PINHEIRO DOS SANTOS; ANTÓNIO JOSÉ ESTÊVÃO GRANDE CANDEIAS; RICARDO EMMANUEL DE SOUZA

(21) BR 10 2021 020802-3 A2

Código 3.1 - Publicação do Pedido de Patente ou de Certificado de Adição de Invenção

(22) 17/10/2021

(51) A61L 2/238 (2006.01), A61L 2/00 (2006.01), A61L 101/02 (2006.01), A61L 101/34 (2006.01)

(52) A61L 2/238, A61L 2/0082, A61L 2101/02, A61L 2101/34

(54) DESENVOLVIMENTO DE UM SPRAY NANOESTRUTURADO DE NPSAGALGINATO@(EDC/NHS) CONJUGADO, COMO POTENCIAL APLICAÇÃO EM SUPERFÍCIE DE CONTATO E EM EQUIPAMENTOS DE PROTEÇÃO INDIVIDUAL (EPIS).

(71) UNIVERSIDADE FEDERAL DE PERNAMBUCO (BR/PE)

(72) EDUARDO PADRÓN HERNÁNDEZ; SEVERINO ALVES JUNIOR;
ROBERTA CLÁUDIA SANTOS NEVES

(21) BR 10 2021 020804-0 A2

Código 3.1 - Publicação do Pedido de Patente ou de Certificado de Adição de Invenção

(22) 18/10/2021

(51) F24F 8/22 (2021.01), A61L 9/20 (2006.01)

(52) F24F 8/22, A61L 9/20

(54) LED E/OU LÂMPADA ESTERILIZADORA DE AR ULTRA VIOLETA INTRODUZIDA EM COOLER DE NOTEBOOKS E COMPUTADORES PARA INATIVAR MICROORGANISMOS NOCIVOS

(71) JOSÉ DE FÁTIMA MOTA (BR/MG)

(72) JOSÉ DE FÁTIMA MOTA

(21) BR 10 2021 020831-7 A2

Código 3.1 - Publicação do Pedido de Patente ou de Certificado de Adição de Invenção

(22) 18/10/2021

(51) C07K 19/00 (2006.01), C07K 16/10 (2006.01), C07K 14/795 (2006.01),

A61N 5/06 (2006.01), A61K 39/21 (2006.01), A61K 38/41 (2006.01), A61P 31/18

(2006.01), A61P 35/00 (2006.01)
(54) PROCESSO DE OBTENÇÃO DE FOTOIMUNOCONJUGADOS,
FOTOIMUNOCONJUGADOS ASSIM OBTIDOS E USO DOS
FOTOIMUNOCONJUGADOS NA PREPARAÇÃO DE UMA
FOTOIMUNOTERAPIA PARA O TRATAMENTO DO VÍRUS DO HIV
(71) UNIVERSIDADE DE SÃO PAULO - USP (BR/SP)
(72) FRANCISCO EDUARDO GONTIJO GUIMARÃES; MOHAMMAD
SADRAEIAN

(21) BR 10 2021 020841-4 A2 Código 3.1 - Publicação do Pedido de Patente ou de Certificado de Adição de Invenção
(22) 18/10/2021
(51) C01G 39/00 (2006.01), C09K 8/54 (2006.01)
(52) C01G 39/00, C09K 8/54
(54) MÉTODO PARA PREVENÇÃO OU CONTROLE DA ACIDIFICAÇÃO
BIOGÊNICA DE RESERVATÓRIOS DE PETRÓLEO COM USO DE
MOLIBDATO
(71) UNIVERSIDADE FEDERAL DA BAHIA (BR/BA)
(72) ERISVALDO BITENCOURT DE JESUS; LUIZ ROGÉRIO PINHO DE
ANDRADE LIMA

(21) BR 10 2021 020869-4 A2 Código 3.1 - Publicação do Pedido de Patente ou de Certificado de Adição de Invenção
(22) 18/10/2021
(51) A61K 8/9783 (2017.01), A61K 8/34 (2006.01), A61K 8/891 (2006.01), A61K
8/67 (2006.01), A61Q 19/00 (2006.01)
(52) A61K 8/9783, A61K 8/345, A61K 8/891, A61K 8/678, A61Q 19/007
(54) COMPOSIÇÃO DE CREME HIDRATANTE PARA OS PÉS
(71) NIPPONFLEX INDÚSTRIA E COMÉRCIO DE COLCHÕES LTDA (BR/PR)
(72) VALDENIR GONÇALVES DE SALES

(21) BR 10 2021 020885-6 A2 Código 3.1 - Publicação do Pedido de Patente ou de Certificado de Adição de Invenção
(22) 18/10/2021
(51) G08C 17/02 (2006.01), G06K 7/00 (2006.01), G01R 29/08 (2006.01)
(52) G08C 17/02, G06K 7/00, G01R 29/08
(54) ESCÂNER DE PAREDE PARA IDENTIFICAÇÃO DE FURTO DE ENERGIA
ELÉTRICA
(71) LIGHT - SERVIÇOS DE ELETRICIDADE S/A (BR/RJ) ; SERVIÇO
NACIONAL DE APRENDIZAGEM INDUSTRIAL (BR/BA)
(72) RICARDO CERQUEIRA MEDRADO; GESSÉ JUSTINIANO DE OLIVEIRA
JUNIOR; WELLINGTON PASSOS IGINO; RAMÓN MARTINEZ HOMS NETO;
JULIANA MARIA SOUZA DE SANTANA; GIOVANNI MALISANO; DANILO

RIBERA NETO; FILLIPI ARCHETTI DOS SANTOS

(21) BR 10 2021 020905-4 A2 Código 3.1 - Publicação do Pedido de Patente ou de Certificado de Adição de Invenção
 (22) 18/10/2021
 (51) A01C 7/04 (2006.01)
 (52) A01C 7/042
 (54) SISTEMA ARTICULÁVEL PARA SINGULADOR DE SEMENTES APLICADO EM DOSADOR PNEUMÁTICO E SINGULADOR
 (71) STARA S/A. INDUSTRIA DE IMPLEMENTOS AGRÍCOLAS (BR/RS)
 (72) ÁTILA STAPELBROEK TRENNEPOHL

(21) BR 10 2021 020911-9 A2 Código 3.1 - Publicação do Pedido de Patente ou de Certificado de Adição de Invenção
 (22) 18/10/2021
 (51) E21B 17/10 (2006.01), B23K 35/22 (2006.01), B23K 35/32 (2006.01)
 (52) E21B 17/10, E21B 17/1085, B23K 35/22, B23K 35/327
 (54) COMPOSIÇÃO QUÍMICA DE ARAME PARA REVESTIMENTO DURO APLICADO NA CONEXÃO DOS TUBOS DE PERFURAÇÃO
 (71) PETRÓLEO BRASILEIRO S.A. - PETROBRAS (BR/RJ) ; UNIVERSIDADE FEDERAL DE UBERLÂNDIA-UFU (BR/MG)
 (72) JOSEIR GANDRA PERCY; SINÉSIO DOMINGUES FRANCO

(21) BR 10 2021 025427-0 A2 Código 3.1 - Publicação do Pedido de Patente ou de Certificado de Adição de Invenção
 (22) 16/12/2021
 (51) A01D 45/10 (2006.01), A01D 34/04 (2006.01)
 (52) A01D 45/10, A01D 34/04
 (54) EQUIPAMENTO COLHEDOR DE CANA INTEIRA E DISPOSITIVOS RELACIONADOS
 (66) BR 10 2020 026440-0 22/12/2020
 (71) MARCHESAN IMPLEMENTOS E MÁQUINAS AGRÍCOLAS TATU S/A (BR/SP)
 (72) MARCIO APARECIDO SILVEIRA

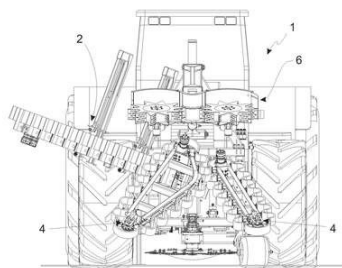

(21) BR 10 2022 003109-6 A2 Código 3.1 - Publicação do Pedido de Patente ou de Certificado de Adição de Invenção
 (22) 18/02/2022
 (30) 19/02/2021 DE 10 2021 000 882.0
 (51) G10D 7/14 (2020.01)
 (52) G10D 7/14
 (54) GAITA

(71) HOHNER MUSIKINSTRUMENTE GMBH (DE)
 (72) GERHARD MÜLLER; INES WEBER

(21) BR 10 2022 003671-3 A2 Código 3.1 - Publicação do Pedido de Patente ou de Certificado de Adição de Invenção
 (22) 25/02/2022
 (30) 05/03/2021 US 17/193,029
 (51) G05B 13/02 (2006.01), H02J 3/00 (2006.01)
 (52) G05B 13/0265, H02J 3/004, H02J 2300/20
 (54) MÉTODO E APARELHO PARA GERENCIAR RECURSOS DE ENERGIA PREVISTOS PARA UM COMPLEXO DE INSTALAÇÕES DE GÁS INDUSTRIAL
 (71) AIR PRODUCTS AND CHEMICALS, INC (US)
 (72) SANJAY MEHTA; PRATIK MISRA

(21) BR 10 2022 003954-2 A2 Código 3.1 - Publicação do Pedido de Patente ou de Certificado de Adição de Invenção
 (22) 03/03/2022
 (30) 02/03/2021 US 63/155438
 (51) E21B 33/06 (2006.01)
 (52) E21B 33/061
 (54) COMUNICAÇÃO COM SISTEMA DE CONTROLE DE PREVENTOR
 (71) SCHLUMBERGER TECHNOLOGY B.V. (NL)
 (72) ERIC DUCAMIN; JOERGEN K. JOHNSEN

(21) BR 10 2022 004195-4 A2 Código 3.1 - Publicação do Pedido de Patente ou de Certificado de Adição de Invenção
 (22) 07/03/2022
 (30) 17/05/2021 US 17/321,584
 (51) A01D 41/127 (2006.01), G01F 23/80 (2022.01), B60K 35/00 (2006.01), G06F 3/147 (2006.01)
 (52) A01D 41/1275, G01F 23/80, B60K 35/00, B60W 2300/15, G06F 3/147
 (54) SISTEMA DE MOVIMENTAÇÃO DE MATERIAL
 (71) DEERE & COMPANY (US)
 (72) KELLEN O'CONNOR; JEREMY J. FAUST

(21) BR 10 2022 004198-9 A2 Código 3.1 - Publicação do Pedido de Patente ou de Certificado de Adição de Invenção
 (22) 07/03/2022
 (30) 18/05/2021 US 17/323,480
 (51) A01B 79/00 (2006.01), G06T 7/00 (2017.01)
 (52) A01B 79/005, G06T 7/0002, G06T 2207/30188
 (54) APARELHO E MÉTODO PARA IDENTIFICAR UMA CABECEIRA DE UM CAMPO, E, MEIO LEGÍVEL POR COMPUTADOR NÃO TRANSITÓRIO

(71) DEERE & COMPANY (US)

(72) SCOTT W. ANDERSON; MOHAMMADKAZEM FOTOUHI ARDAKANI

(21) BR 10 2022 004385-0 A2

Código 3.1 - Publicação do Pedido de Patente ou de Certificado de Adição de Invenção

(22) 10/03/2022

(30) 11/10/2021 IN 202121046312

(51) A01N 57/20 (2006.01), A01N 43/40 (2006.01), A01N 35/10 (2006.01), A01N 39/04 (2006.01), A01N 43/84 (2006.01), A01N 43/50 (2006.01), A01N 43/653 (2006.01), A01N 33/22 (2006.01), A01P 13/00 (2006.01)

(52) A01N 57/20, A01N 43/40, A01N 35/10, A01N 39/04, A01N 43/84, A01N 43/50, A01N 43/653, A01N 33/22

(54) MÉTODO PARA CONTROLAR O CRESCIMENTO DE VEGETAÇÃO INDESEJADA

(71) UPL LIMITED (IN)

(72) GIUVAN LENZ; GANESH RAO

(21) BR 10 2022 004387-6 A2

Código 3.1 - Publicação do Pedido de Patente ou de Certificado de Adição de Invenção

(22) 10/03/2022

(30) 11/10/2021 IN 202121046318

(51) A01N 57/20 (2006.01), A01N 33/22 (2006.01), A01N 43/50 (2006.01), A01N 43/653 (2006.01), A01N 43/84 (2006.01), A01N 39/04 (2006.01), A01N 43/40 (2006.01), A01N 35/10 (2006.01), A01P 13/00 (2006.01)

(52) A01N 57/20, A01N 33/22, A01N 43/50, A01N 43/653, A01N 43/84, A01N 39/04, A01N 43/40, A01N 35/10, A01N 2300/00, A01P 13/00

(54) MÉTODO PARA CONTROLAR O CRESCIMENTO DE VEGETAÇÃO INDESEJADA

(71) UPL LIMITED (IN)

(72) GIUVAN LENZ; GANESH RAO

(21) BR 10 2022 018205-1 A2

Código 3.1 - Publicação do Pedido de Patente ou de Certificado de Adição de Invenção

(22) 12/09/2022

(30) 14/10/2021 GB 2114669.1

(51) A01C 5/08 (2006.01)

(52) A01C 5/08

(54) DIVISOR DE FLUXO E IMPLEMENTOS AGRÍCOLAS QUE POSSUEM DIVISORES DE FLUXO

(71) AGCO DO BRASIL SOLUÇÕES AGRÍCOLAS LTDA. (BR/SP)

(72) ILSEMAR PREDIGER; JARLIS LUIZ MATTER; VENICIUS DAMO CUNHA

(21) BR 10 2022 018886-6 A2

Código 3.1 - Publicação do Pedido de Patente ou de Certificado de Adição de

Invenção

(22) 21/09/2022

(30) 08/10/2021 EP 21201714.9

(51) A61B 18/00 (2006.01)

(52) A61B 18/00

(54) DISPOSITIVO DE CONEXÃO DE INSTRUMENTO E MÉTODO PARA FABRICAÇÃO DO MESMO

(71) ERBE ELEKTROMEDIZIN GMBH (DE)

(72) JOHANNES HEYM; ELMAR AHLBURG

(21) BR 10 2022 019487-4 A2

Código 3.1 - Publicação do Pedido de Patente ou de Certificado de Adição de Invenção

(22) 27/09/2022

(30) 14/10/2021 CH 70396/2021

(51) D01G 19/16 (2006.01), D01G 19/10 (2006.01)

(52) D01G 19/16, D01G 19/105

(54) MÁQUINA PENTEADEIRA COM UMA ESTRUTURA DA MÁQUINA, UMA UNIDADE DE ACIONAMENTO E UM MECANISMO DE ENGRENAGEM E UM DISPOSITIVO DE OPERAÇÃO E MÉTODO PARA AJUSTAR UMA MÁQUINA PENTEADEIRA

(71) MASCHINENFABRIK RIETER AG (CH)

(72) DANIEL BOMMER

(21) BR 10 2022 020034-3 A2

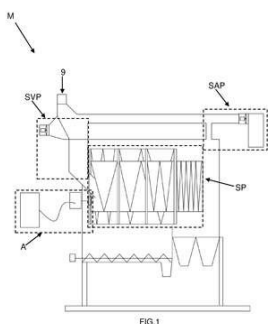

Código 3.1 - Publicação do Pedido de Patente ou de Certificado de Adição de Invenção

(22) 03/10/2022

(51) A01F 12/44 (2006.01)

(54) MÁQUINA DE LIMPEZA DE PRODUTOS AGRÍCOLAS COM MÚLTIPLOS CILINDROS, MÚLTIPLA SEPARAÇÃO GRANULOMÉTRICA E SEPARAÇÃO POR PESO

(66) BR 10 2021 020638-1 14/10/2021

(71) JOAO LUIZ FAVERO JUNIOR (BR/RS)

(72) JOAO LUIZ FAVERO JUNIOR

(21) BR 10 2022 020250-8 A2

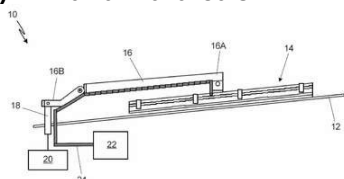

Código 3.1 - Publicação do Pedido de Patente ou de Certificado de Adição de Invenção

(22) 06/10/2022

(30) 09/10/2021 IN 202141046062

(51) B60S 1/04 (2006.01)

(54) PALHETA DE LIMPADOR PARA USO EM UM PARA-BRISA DE UMA AERONAVE

(71) ROSEMOUNT AEROSPACE INC. (US)

(72) NOUDURI PHANI SRINIVAS; MURUGAN KUPPUSWAMY

(21) BR 10 2022 020419-5 A2

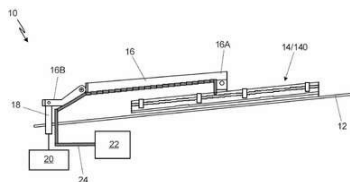

Código 3.1 - Publicação do Pedido de Patente ou de Certificado de Adição de Invenção

(22) 07/10/2022

(30) 09/10/2021 IN 202141046063

(51) B60S 1/04 (2006.01)

(54) PALHETA DE LIMPADOR PARA USO EM UM PARA-BRISA DE UMA AERONAVE, E, LÂMINA DE LIMPADOR

(71) ROSEMOUNT AEROSPACE INC. (US)

(72) NOUDURI PHANI SRINIVAS; MURUGAN KUPPUSWAMY

(21) BR 10 2022 020484-5 A2

Código 3.1 - Publicação do Pedido de Patente ou de Certificado de Adição de Invenção

(22) 10/10/2022

(30) 12/10/2021 US 17/498,890

(51) B01D 53/22 (2006.01), B01D 61/58 (2006.01), C10L 3/10 (2006.01), C12M 1/00 (2006.01)

(52) B01D 53/226, B01D 53/227, B01D 53/228, B01D 61/58, C10L 3/104, C12M 47/18

(54) APARELHO E PROCESSO DE MELHORAMENTO DE BIOGÁS

(71) AIR PRODUCTS AND CHEMICALS, INC. (US)

(72) DONALD E. HENRY

(21) BR 10 2022 020576-0 A2

Código 3.1 - Publicação do Pedido de Patente ou de Certificado de Adição de Invenção

(22) 10/10/2022

(30) 14/10/2021 US 17/501,557

(51) A01D 34/00 (2006.01), A01D 41/16 (2006.01)

(52) A01D 34/003, A01D 41/16

(54) SISTEMA ANTI-ENVOLTÓRIO FLUTUANTE PARA UM EIXO SUPERIOR TRANSPORTADOR

(71) CNH INDUSTRIAL AMERICA LLC (US)

(72) LYLE BEIDLER; TREVOR BOOK; CALE BORIACK; WAYNE T. FLICKINGER; NATHAN E. ISAAC

(21) BR 10 2022 020606-6 A2

Código 3.1 - Publicação do Pedido de Patente ou de Certificado de Adição de Invenção

(22) 11/10/2022

(30) 12/10/2021 US 17/499,482

(51) F16D 48/06 (2006.01), B60K 20/00 (2006.01), B60K 23/00 (2006.01),

G16Y 40/35 (2020.01), B60D 1/28 (2006.01), B60D 1/42 (2006.01), G16Y 10/05

(2020.01), G16Y 10/30 (2020.01), G16Y 20/00 (2020.01), F16D 19/00 (2006.01), F16D 25/00 (2006.01), F16D 28/00 (2006.01), F16D 29/00 (2006.01) (52) F16D 48/06, B60K 20/00, B60K 23/00, G16Y 40/35, B60D 1/28, B60D 1/42, G16Y 10/05, G16Y 10/30, G16Y 20/00, F16D 19/00, F16D 25/00, F16D 28/00, F16D 29/00 (54) MÉTODO DE CONTROLE DE TRANSMISSÃO PARA PROTEGER EMBREAGENS DE DANOS (71) CNH INDUSTRIAL AMERICA LLC (US) (72) GARTH H. BULGRIEN; ALEK CZERNOBIL; KENNETH SCOTT HEDDERMAN; PAWEL KUROS

(21) BR 10 2022 020610-4 A2

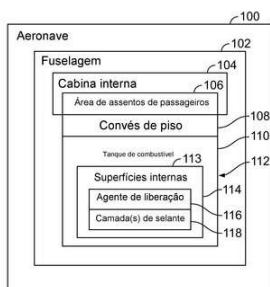

Código 3.1 - Publicação do Pedido de Patente ou de Certificado de Adição de Invenção (22) 11/10/2022 (30) 12/10/2021 US 17/499,008 (51) B64D 37/04 (2006.01) (54) VEÍCULO, E, MÉTODO PARA FORMAR UM TANQUE DE COMBUSTÍVEL DENTRO DE UMA FUSELAGEM DE UM VEÍCULO (71) THE BOEING COMPANY (US) (72) BRANKO LAKIC

(21) BR 10 2022 020651-1 A2

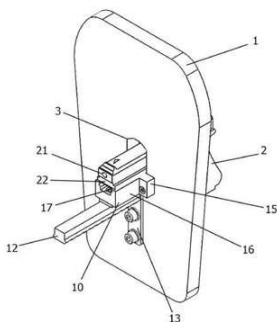

Código 3.1 - Publicação do Pedido de Patente ou de Certificado de Adição de Invenção (22) 11/10/2022 (30) 13/10/2021 US 17/450,718 (51) F41H 5/12 (2006.01), A63B 67/00 (2006.01) (54) ESCUDO DE PROTEÇÃO PARA ARMAS (71) TAE CONSULTORIA E ASSESSORIA EM SEGURANÇA LTDA (BR/SP) (72) VICENTE PAULO ANCONA

(21) BR 10 2022 020721-6 A2

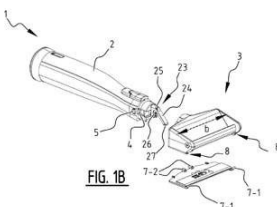

Código 3.1 - Publicação do Pedido de Patente ou de Certificado de Adição de Invenção (22) 13/10/2022 (30) 14/10/2021 NL 2029404 (51) A61B 17/322 (2006.01) (54) UNIDADE DE LÂMINA DE DERMÁTOMO, KIT DE TAIS UNIDADES, DERMÁTOMO COMPREENDENDO TAL UNIDADE E KIT DE PARTES DE TAIS DERMÁTOMOS (71) HUMECA B.V. (NL) (72) DANIELLE ELISABETH HAAGSMA-VAN DER KOUWE

(21) BR 10 2022 020737-2 A2	<p>Código 3.1 - Publicação do Pedido de Patente ou de Certificado de Adição de Invenção</p> <p>(22) 13/10/2022</p> <p>(30) 14/10/2021 US 17/501509</p> <p>(51) G16Y 10/05 (2020.01), G06V 10/00 (2022.01), G16Y 20/10 (2020.01), G16Y 40/10 (2020.01), G16Y 40/35 (2020.01), G16Y 40/60 (2020.01)</p> <p>(52) G16Y 10/05, G06V 10/00, G16Y 20/10, G16Y 40/10, G16Y 40/35, G16Y 40/60</p> <p>(54) SISTEMA PARA UMA OPERAÇÃO AGRÍCOLA E MÉTODO PARA APLICAR SELETIVAMENTE UM PRODUTO AGRÍCOLA</p> <p>(71) CNH INDUSTRIAL AMERICA LLC (US)</p> <p>(72) ROY A. BITTNER; SCOTT ALLEN LONG; TREVOR STANHOPE</p>
(21) BR 10 2022 020738-0 A2	<p>Código 3.1 - Publicação do Pedido de Patente ou de Certificado de Adição de Invenção</p> <p>(22) 13/10/2022</p> <p>(30) 14/10/2021 DE 10 2021 126 683.1</p> <p>(51) A01D 34/835 (2006.01)</p> <p>(52) A01D 34/8355</p> <p>(54) MECANISMO DE CORTE COM CORREIA COM PONTO DE CONTATO DE CONVERSÃO PARA UM SISTEMA DE TRANSPORTE COM AR</p> <p>(71) CARL GERINGHOFF GMBH & CO. KG (DE)</p> <p>(72) STEFFEN SUDHUES; CHRISTOPH HARTMANN; MICHAEL POKRIEFKE</p>
(21) BR 10 2022 020756-9 A2	<p>Código 3.1 - Publicação do Pedido de Patente ou de Certificado de Adição de Invenção</p> <p>(22) 13/10/2022</p> <p>(30) 15/10/2021 IT 102021000026540</p> <p>(51) A47J 37/07 (2006.01)</p> <p>(52) A47J 37/07</p> <p>(54) CHURRASQUEIRA A CARVÃO</p> <p>(71) MARIO JESARI (IT)</p> <p>(72) MARIO JESARI</p>
(21) BR 10 2022 021277-5 A2	<p>Código 3.1 - Publicação do Pedido de Patente ou de Certificado de Adição de Invenção</p> <p>(22) 20/10/2022</p> <p>(30) 21/10/2021 IL 287505</p> <p>(51) F41A 19/15 (2006.01), F41C 23/10 (2006.01), F41C 7/00 (2006.01), F41A 19/09 (2006.01), F41C 23/12 (2006.01), F41C 3/00 (2006.01)</p> <p>(52) F41A 19/15, F41C 23/10, F41C 7/00, F41A 19/09, F41C 23/12, F41C 3/00</p> <p>(54) KIT PARA CONVERSÃO DE UMA PISTOLA EM UM RIFLE</p> <p>(71) RECOVER INNOVATIONS LTD. (IL)</p>

(72) TAMIR PORAT

(21) BR 13 2021 020373-0 E2

Código 3.1 - Publicação do Pedido de Patente ou de Certificado de Adição de Invenção

(22) 11/10/2021

(51) B62D 33/027 (2006.01), B60P 3/40 (2006.01)

(52) B62D 33/0273, B60P 3/40

(54) CONFIGURAÇÕES CONSTRUTIVAS DE SUPORTES PARA EXTENSORES DE CAÇAMBAS DE PICK-UPS

(61) BR 10 2021 016349-6 18/08/2021

(71) ORLANDO PIRES DE SOUZA NETO (BR/SC)

(72) ÁLVARO RICARDO DE SOUZA

(21) BR 20 2021 020246-2 U2

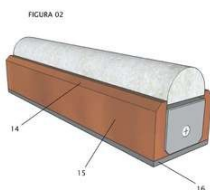

Código 3.1 - Publicação do Pedido de Patente ou de Certificado de Adição de Invenção

(22) 08/10/2021

(51) B24D 15/08 (2006.01)

(54) DISPOSITIVO AFIADOR DE LÂMINAS

(71) LUCIANO DARCI DE SOUZA (BR/MG)

(72) LUCIANO DARCI DE SOUZA

(21) BR 20 2021 020261-6 U2



Código 3.1 - Publicação do Pedido de Patente ou de Certificado de Adição de Invenção

(22) 08/10/2021

(51) G09F 1/06 (2006.01), G09F 15/00 (2006.01)

(54) SISTEMA AUTÔNOMO COMPACTO DE PRODUÇÃO E ALIMENTAÇÃO DE ENERGIA ELÉTRICA TIPO TOTEM PARA CARGA E RECARGA DE VEÍCULOS TIPO MOTONETAS ELÉTRICAS, MOTOS ELÉTRICAS, SCOOTERS ELÉTRICAS, PATINETES ELÉTRICOS

(71) ESB SERVIÇOS LTDA (BR/SC) ; CHRISTIAN LUVIZETTO BARCK (BR/RS) ; VINICIUS ASSUMPÇÃO SAVARIS (BR/RS)

(72) DANILO JOSÉ FERREIRA

(21) BR 20 2021 020316-7 U2

Código 3.1 - Publicação do Pedido de Patente ou de Certificado de Adição de Invenção

(22) 08/10/2021

(51) F24S 30/00 (2018.01)

(54) SEGUIDOR SOLAR PARA SUSTENTAÇÃO E UTILIZAÇÃO DE CÉLULA FOTOVOLTAICA PARA PRODUÇÃO DE ENERGIA MODELO ODS-SS1001

(71) ONDAS DO SOL USINA SOLAR LTDA (BR/MG)

(72) SABRINA NUNES DE SOUZA SANTOS



(21) BR 20 2021 020321-3 U2

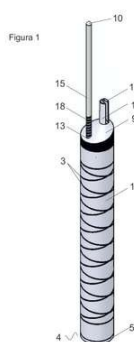

Código 3.1 - Publicação do Pedido de Patente ou de Certificado de Adição de Invenção

(22) 08/10/2021

(51) A61B 17/34 (2006.01), A61F 2/00 (2006.01), A61M 5/158 (2006.01)

(54) DISPOSIÇÃO CONSTRUTIVA APLICADA EM GUIA DE REFERÊNCIA TECIDUAL PARA INSTALAÇÃO DE FIOS E PREENCHEDORES PARA CÂNULAS E AGULHAS

(71) MAICO GEIZON BELLINI DOS SANTOS (BR/SC) ; ANA CAROLINA NOGUEIRA BIENTINEZ BASILE (BR/SC)

(72) MAICO GEIZON BELLINI DOS SANTOS; ANA CAROLINA NOGUEIRA BIENTINEZ BASILE

(21) BR 20 2021 020341-8 U2

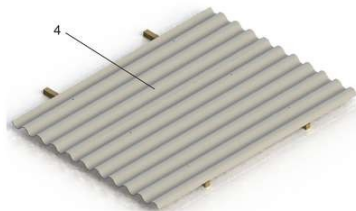

Código 3.1 - Publicação do Pedido de Patente ou de Certificado de Adição de Invenção

(22) 08/10/2021

(51) H02S 20/30 (2014.01), H02S 20/20 (2014.01), H02S 20/32 (2014.01)

(54) DISPOSIÇÃO CONSTRUTIVA APLICADA EM ESTRUTURA PARA FIXAÇÃO DE MÓDULOS FOTOVOLTAICOS EM TELHAS DE FIBROCIMENTO

(71) SOLAR GROUP DO BRASIL LTDA (BR/SP)

(72) RENATO KOLOSZUK RODRIGUES

(21) BR 20 2021 020350-7 U2

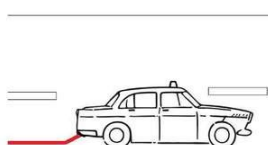

Código 3.1 - Publicação do Pedido de Patente ou de Certificado de Adição de Invenção

(22) 08/10/2021

(51) B60Q 9/00 (2006.01), B60Q 7/00 (2006.01), B60Q 1/52 (2006.01)

(54) SINALIZADOR DE COMBOIO PARA ALERTAR QUE O VEÍCULO DE TRÁS ESTÁ SEGUINDO MESMA VIAGEM

(71) RAFAEL PEIXOTO SPERDUTO (BR/RJ)

(72) RAFAEL PEIXOTO SPERDUTO

(21) BR 20 2021 020370-1 U2

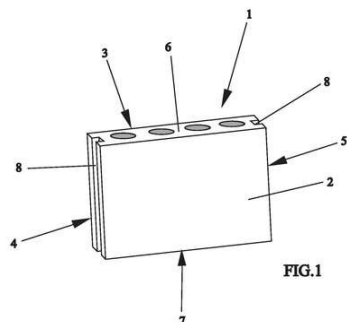

Código 3.1 - Publicação do Pedido de Patente ou de Certificado de Adição de Invenção

(22) 11/10/2021

(51) E04C 1/39 (2006.01)

(54) DISPOSIÇÃO TÉCNICA INTRODUIDA EM BLOCO DE CONCRETO LEVE AUTOCLAVADO

(71) E-FORTE INDUSTRIA E COMERCIO DE ARTEFATOS DE CIMENTO LTDA ME (BR/BA)

(72) SANDRO MELLO OLIVEIRA

(21) BR 20 2021 020403-1 U2

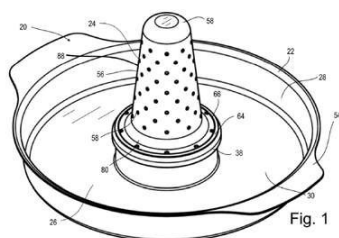

Código 3.1 - Publicação do Pedido de Patente ou de Certificado de Adição de Invenção

(22) 11/10/2021

(51) A47J 37/04 (2006.01)

(54) ASSADEIRA A VAPOR APRIMORADA

(71) MAGELLAN HOME-GOODS, LTD. (US)

(72) ANDRE DEAN CLOUTIER; DEBRA LYNNE SASKEN-DUFF

(21) BR 20 2021 020460-0 U2

Código 3.1 - Publicação do Pedido de Patente ou de Certificado de Adição de Invenção

(22) 12/10/2021

(51) A63F 13/00 (2014.01), G07F 17/32 (2006.01)

(52) A63F 13/00, G07F 17/32

(54) SISTEMA INTERATIVO DE PROGRESSÃO EM SENTIDOS OPOSTOS, MECÂNICA PARA INTERAÇÕES EM JOGOS COM SISTEMA DE VOLTAS A SEREM COMPLETADAS POR DOIS TIMES EM CIRCUITO FECHADO COMPARTILHADO, PORÉM EM SENTIDOS OPOSTOS, COM MECÂNICAS DE INTERAÇÃO NOS ENCONTROS ENTRE Oponentes AO LONGO DO TRAJETO.

(71) WILLYAM EMMERICH DUTRA (BR/ES)

(72) WILLYAM EMMERICH DUTRA

(21) BR 20 2021 020461-9 U2

Código 3.1 - Publicação do Pedido de Patente ou de Certificado de Adição de Invenção

(22) 12/10/2021

(51) E04D 3/30 (2006.01), E04D 3/36 (2006.01)

(52) E04D 3/30, E04D 3/36

(54) DISPOSIÇÃO INTRODUIDA EM TELHAS DE COBERTURA RESIDENCIAL

(71) ANTONIO TADEU DE SIQUEIRA (BR/SP)

(72) ANTONIO TADEU DE SIQUEIRA

(21) BR 20 2021 020473-2 U2	Código 3.1 - Publicação do Pedido de Patente ou de Certificado de Adição de Invenção (22) 13/10/2021 (51) E04B 2/18 (2006.01) (52) E04B 2/18 (54) DISPOSIÇÃO EM BLOCO DE CONCRETO PARA CONSTRUÇÃO CIVIL COM ENCAIXE MACHO E FÊMEA (71) RAFAEL BRUNO DA SILVA LIMA 40177018844 (BR/SP) (72) RAFAEL BRUNO DA SILVA DE LIMA
(21) BR 20 2021 020498-8 U2	Código 3.1 - Publicação do Pedido de Patente ou de Certificado de Adição de Invenção (22) 13/10/2021 (51) H01L 31/042 (2014.01), H02S 20/00 (2014.01), H02S 40/38 (2014.01) (52) H01L 31/042, H02S 20/00, H02S 40/38 (54) ANTENA SOLAR (71) MARIO CESAR SANTOS BOINA (BR/ES) (72) MARIO CESAR SANTOS BOINA
(21) BR 20 2021 020546-1 U2	Código 3.1 - Publicação do Pedido de Patente ou de Certificado de Adição de Invenção (22) 13/10/2021 (51) A47C 3/12 (2006.01), A47C 17/04 (2006.01), A01K 1/00 (2006.01) (52) A47C 3/12, A47C 17/04, A01K 1/00 (54) DISPOSIÇÃO APLICADA EM ESPREGUIÇADEIRA PARA ANIMAIS DOMÉSTICOS (71) OURIVAL JOSE TONOLLI (BR/SP) (72) OURIVAL JOSE TONOLLI
(21) BR 20 2021 020553-4 U2	Código 3.1 - Publicação do Pedido de Patente ou de Certificado de Adição de Invenção (22) 13/10/2021 (51) H02S 20/23 (2014.01), H01L 31/042 (2014.01), E04D 3/30 (2006.01) (52) H02S 20/23, H01L 31/042, E04D 3/30 (54) DISPOSIÇÃO CONSTRUTIVA APLICADA EM ESTRUTURA PARA FIXAÇÃO DE MÓDULOS FOTOVOLTAICOS EM TELHAS METÁLICAS (71) SOLAR GROUP DO BRASIL LTDA (BR/SP) (72) RENATO KOLOSZUK RODRIGUES
(21) BR 20 2021 020554-2 U2	Código 3.1 - Publicação do Pedido de Patente ou de Certificado de Adição de Invenção (22) 13/10/2021

(51) H02S 20/30 (2014.01), F24S 25/00 (2018.01)

(52) H02S 20/30, F24S 25/00

(54) DISPOSIÇÃO CONSTRUTIVA APLICADA EM ESTRUTURA PARA FIXAÇÃO DE MÓDULOS FOTOVOLTAICOS EM LAJES OU SOLO

(71) SOLAR GROUP DO BRASIL LTDA (BR/SP)

(72) RENATO KOLOSZUK RODRIGUES

(21) BR 20 2021 020563-1 U2

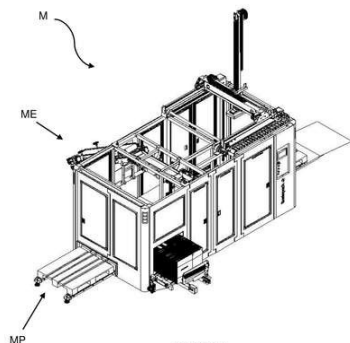

Código 3.1 - Publicação do Pedido de Patente ou de Certificado de Adição de Invenção

(22) 14/10/2021

(51) B65G 57/24 (2006.01), B65B 65/00 (2006.01)

(54) DISPOSIÇÃO CONSTRUTIVA APLICADA DE MÁQUINA COMPACTA DE ENCAIXOTAR E PALETIZAR

(71) INDÚSTRIA DE MÁQUINAS BORTOLI LTDA (BR/SC)

(72) FERNANDO BORTOLI

(21) BR 20 2021 020572-0 U2

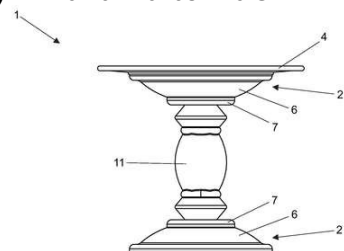

Código 3.1 - Publicação do Pedido de Patente ou de Certificado de Adição de Invenção

(22) 14/10/2021

(51) A01G 9/02 (2018.01), A01G 9/029 (2018.01), A01G 27/00 (2006.01)

(54) BASE EXPOSITORA PARA DECORAÇÃO EM GERAL

(71) PLASCAKE INDUSTRIA, COMERCIO, IMPORTACAO E EXPORTACAO LTDA-ME (BR/SP)

(72) ANA MARIA LATERZA BATISTA

(21) BR 20 2021 020574-7 U2

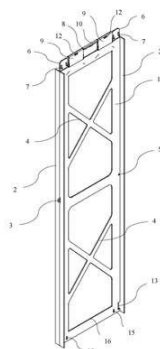

Código 3.1 - Publicação do Pedido de Patente ou de Certificado de Adição de Invenção

(22) 14/10/2021

(51) F24F 13/08 (2006.01)

(54) DISPOSIÇÃO CONSTRUTIVA APLICADA A MOLDURA SEPARADORA DE PLACAS EVAPORATIVAS

(71) ILDO ANTÔNIO SIMON (BR/SC)

(72) ILDO ANTONIO SIMON

(21) BR 20 2021 020577-1 U2

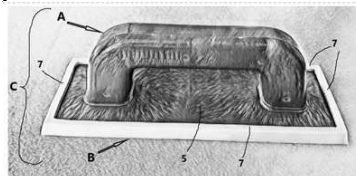

Código 3.1 - Publicação do Pedido de Patente ou de Certificado de Adição de Invenção

(22) 14/10/2021

(51) E04G 21/20 (2006.01)

(54) ESPÁTULA PARA REJUNTAR

(71) REJUNTAR INDÚSTRIA, COMERCIO E SERVIÇOS LTDA ME (BR/SC)
 (72) SANDERLEI DA SILVA FERNANDES

(21) BR 20 2021 020602-6 U2

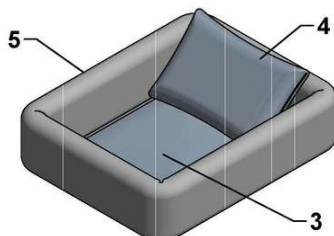

Código 3.1 - Publicação do Pedido de Patente ou de Certificado de Adição de Invenção

(22) 14/10/2021

(51) A47G 9/02 (2006.01), A63H 3/52 (2022.01)

(54) DISPOSIÇÃO CONSTRUTIVA APLICADA EM ENXOVAL PARA CAMA DE ANIMAIS DE ESTIMAÇÃO

(71) MARIA FERNANDA BENINI (BR/RJ)

(72) MARIA FERNANDA BENINI

(21) BR 20 2021 020614-0 U2

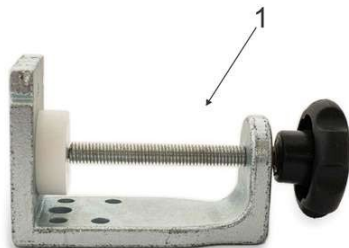

Código 3.1 - Publicação do Pedido de Patente ou de Certificado de Adição de Invenção

(22) 14/10/2021

(51) H01R 43/26 (2006.01), B23K 7/10 (2006.01), A47B 97/00 (2006.01)

(54) APERFEIÇOAMENTO INTRODUCIDO EM GABARITO PARA MINIFIX E CAVILHA

(71) ALUISIO VIEIRA DE VASCONCELOS (BR/RJ)

(72) ALUISIO VIEIRA DE VASCONCELOS

(21) BR 20 2021 020624-7 U2

Código 3.1 - Publicação do Pedido de Patente ou de Certificado de Adição de Invenção

(22) 14/10/2021

(51) A61B 17/64 (2006.01)

(52) A61B 17/64

(54) DISPOSIÇÃO TÉCNICA E CONSTRUTIVA APLICADA EM BRAÇO MÓVEL DE FIXADOR CRANIAL E RESPECTIVA TRAVA DE SEGURANÇA

(71) ANTONIO MARTOS CALVO (BR/SP)

(72) ANTÔNIO MARTOS CALVO

(21) BR 20 2021 020666-2 U2

Código 3.1 - Publicação do Pedido de Patente ou de Certificado de Adição de Invenção

(22) 15/10/2021

(51) A41D 1/04 (2006.01), A41D 27/20 (2006.01)

(52) A41D 1/04, A41D 27/202

(54) DISPOSIÇÃO CONSTRUTIVA APLICADA EM VESTIMENTAS

(71) JUREMA ALVES FERREIRA, (BR/SP)

(72) JUREMA ALVES FERREIRA

(21) BR 20 2021 020716-2 U2 Código 3.1 - Publicação do Pedido de Patente ou de Certificado de Adição de Invenção
 (22) 15/10/2021
 (51) A01C 11/02 (2006.01), A01C 5/02 (2006.01)
 (52) A01C 11/02, A01C 5/02
 (54) DISPOSIÇÃO INTRODUZIDA EM EQUIPAMENTO TRANSPLANTADOR MANUAL ERGOMÉTRICO DE MUDAS.
 (71) MÁRIO KUBO (BR/SP)
 (72) MÁRIO KUBO

(21) BR 20 2021 020773-1 U2 Código 3.1 - Publicação do Pedido de Patente ou de Certificado de Adição de Invenção
 (22) 15/10/2021
 (51) A47B 61/04 (2006.01), A47F 11/10 (2006.01)
 (52) A47B 61/04, A47F 11/10
 (54) DISPOSIÇÃO CONSTRUTIVA APLICADA EM SAPATEIRA ILUMINADA
 (71) JOSÉ WILSON DA PAZ OLIVEIRA (BR/SP)
 (72) JOSÉ WILSON DA PAZ OLIVEIRA

(21) BR 20 2021 020795-2 U2 Código 3.1 - Publicação do Pedido de Patente ou de Certificado de Adição de Invenção
 (22) 15/10/2021
 (51) B62J 31/00 (2006.01), F16H 57/05 (2006.01)
 (52) B62J 31/00, F16H 57/05
 (54) LUBRIFICADOR DE CORRENTE DE MOTOCICLETAS
 (71) MARCOS ANTONIO PRADO (BR/SP)
 (72) MARCOS ANTONIO PRADO

Código 3.2 - Publicação Antecipada

Publicação do pedido depositado, a requerimento do depositante. Aplicam-se as disposições do subitem 3.1.

(21) BR 10 2022 025126-6 A2

Código 3.2 - Publicação Antecipada

(22) 08/12/2022

(51) B29C 70/00 (2006.01), B29C 70/02 (2006.01), B29L 31/00 (2006.01)

(52) B29C 70/003, B29C 70/02, B29L 2031/003

(54) PROCESSO DE COEXTRUSÃO E REVESTIMENTO EM PORTA FABRICADA COM PERFIS DE UM COMPÓSITO DE MADEIRA PLÁSTICA.

(71) UNICOMPER UNIÃO INDÚSTRIA E COMÉRCIO DE PERFIS DE MADEIRA E PVC EPP (BR/PR)

(72) JORGE LUIZ FURLAN

(21) BR 10 2022 025194-0 A2



Figura 1

1 2 3 4 5

Código 3.2 - Publicação Antecipada

(22) 09/12/2022

(51) F01D 15/10 (2006.01), F01K 23/08 (2006.01), F01K 25/00 (2006.01), H02P 27/06 (2006.01)

(52) F01D 15/10, F01K 23/08, F01K 25/00, H02P 27/06

(54) TURBO-GERADOR A VAPOR DE ALTA ROTAÇÃO COM INVERSOR DE FREQUÊNCIA

(71) JULIO CESAR DA SILVA FREITAS VIEIRA (BR/RS)

(72) JULIO CESAR DA SILVA FREITAS VIEIRA

(21) BR 10 2022 026560-7 A2

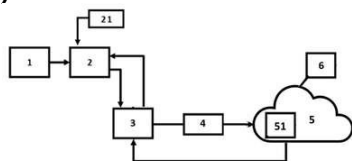

Código 3.2 - Publicação Antecipada

(22) 23/12/2022

(51) G06Q 30/018 (2023.01), H04W 12/47 (2021.01), G06F 12/0895 (2016.01)

(52) G06Q 30/0185, H04W 12/47, G06F 12/0895

(54) SISTEMA DE VERIFICAÇÃO DA PROCEDÊNCIA DE PRODUTOS E MÉTODO DE GERENCIAMENTO DE RASTREABILIDADE

(71) RSTUPÃ INDÚSTRIA DE PLÁSTICOS LTDA (BR/RS)

(72) AUGUSTO SALDANHA; DIEGO SCHLINDWEIN

(21) BR 20 2021 020494-5 U2

Código 3.2 - Publicação Antecipada

(22) 13/10/2021

(51) B05C 1/08 (2006.01)

(52) B05C 1/08

(54) DISPOSIÇÃO APLICADA EM ROLO APLICADOR DE TINTA REVESTIDO COM SILICONE.

(71) JTG SILICONES E GRAVAÇÕES A LASER LTDA (BR/SP)
 (72) JULIANA RANGEL GONÇALVES

(21) BR 20 2022 004651-0 U2

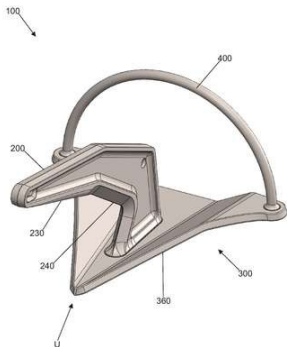

Código 3.2 - Publicação Antecipada
 (22) 14/03/2022
 (51) B63B 21/24 (2006.01)
 (52) B63B 21/24
 (54) DISPOSIÇÃO APLICADA EM ÂNCORA COM BORDAS DE ATAQUE E ENCAIXE CÔNICO
 (71) GUSTAVO GIUDICE MARDEGAM 37947789878 (BR/SP)
 (72) GUSTAVO GIUDICE MARDEGAM

(21) BR 20 2022 010284-3 U2

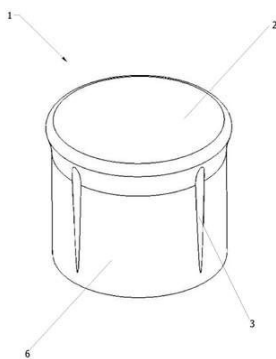

Código 3.2 - Publicação Antecipada
 (22) 26/05/2022
 (51) E04F 15/22 (2006.01)
 (54) DISPOSIÇÃO INTRODUZIDA EM AMORTECEDOR DE PISO MODULAR
 (71) MODULARE BRASIL ARTEFATOS PLÁSTICOS LTDA (BR/RS)
 (72) MARIANA AZAMBUJA SOARES MUNARI

(21) BR 20 2022 010807-8 U2



Código 3.2 - Publicação Antecipada
 (22) 02/06/2022
 (51) A45C 11/04 (2006.01)
 (52) A45C 11/04
 (54) ESTOJO PARA ÓCULOS COM IN LABEL PERSONALIZADO
 (71) ODIWALDO BOSCO FILHO (BR/SP)
 (72) ODIWALDO BOSCO FILHO

(21) BR 20 2022 012497-9 U2

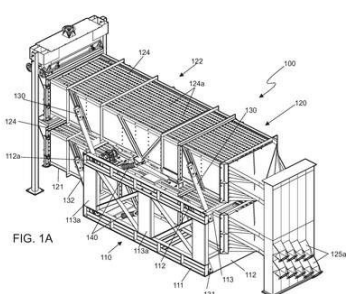

Código 3.2 - Publicação Antecipada
 (22) 22/06/2022
 (51) B07C 5/06 (2006.01), B07B 1/28 (2006.01)
 (52) B07C 5/06, B07B 1/28
 (54) SEPARADOR DE GRÃOS DE FLUXO PLANO
 (71) CARLOS ROBERTO PALINI (BR/SP)
 (72) CARLOS ROBERTO PALINI

(21) BR 20 2022 017423-2 U2

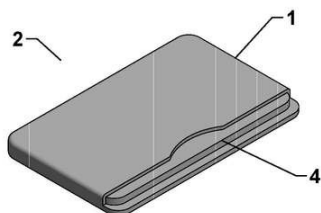

Código 3.2 - Publicação Antecipada

(22) 31/08/2022

(51) A45C 11/32 (2006.01), B42D 25/00 (2014.01)

(54) DISPOSIÇÃO CONSTRUTIVA APLICADA EM CAPA DE BLOQUEIO DE IDENTIFICAÇÃO POR RADIOFREQUÊNCIA.

(71) ROSALVO OLIVEIRA BOTELHO JUNIOR (BR/SP)

(72) ROSALVO OLIVEIRA BOTELHO JUNIOR

(21) BR 20 2023 001978-7 U2

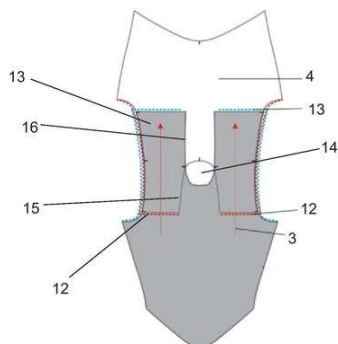

Código 3.2 - Publicação Antecipada

(22) 02/02/2023

(51) A41D 13/05 (2006.01)

(52) A41D 13/05

(54) APERFEIÇOAMENTOS INTRODUZIDOS EM MACAQUINHO DE TRIATHLON

(71) FREDERICO SENS FAGUNDES (BR/PR)

(72) FREDERICO SENS FAGUNDES

(21) BR 20 2023 002880-8 U2

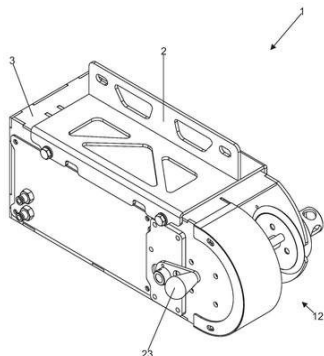

Código 3.2 - Publicação Antecipada

(22) 15/02/2023

(51) B60P 7/135 (2006.01)

(52) B60P 7/135

(54) DISPOSIÇÃO APLICADA EM CATRACA PNEUMÁTICA DE AJUSTE CONTÍNUO COM MECANISMO DE DESARME INDIRETO POR MEIO DE CAME A AR-COMPRESSO

(71) WERNER DIETER SCHOTT (BR/RS)

(72) WERNER DIETER SCHOTT

Código 3.6 - Publicação do Pedido Arquivado Definitivamente - Art. 216 §2º e Art. 17 §2º da LPI

Publicação de pedido definitivamente arquivado devido à não apresentação de procuração ou devido à apresentação de um pedido posterior, encerrada a instância administrativa. Pode ser adquirido o folheto com o relatório descritivo, reivindicações, desenhos e resumo do pedido, por quem se interessar, através do endereço eletrônico www.inpi.gov.br - No Acesso rápido - Faça uma busca – Patente. Para acessar, cadastre-se no Portal do INPI e use login e senha.

(21) BR 10 2021 020638-1 A2

Código 3.6 - Publicação do Pedido Arquivado Definitivamente - Art. 216 §2º e Art. 17 §2º da LPI

(22) 14/10/2021

(51) B07B 1/22 (2006.01), B07B 1/24 (2006.01), A01F 12/44 (2006.01)

(52) B07B 1/22, B07B 1/24, A01F 12/44

(54) MÁQUINA DE LIMPEZA DE PRODUTOS AGRÍCOLAS COM MÚLTIPLOS CILINDROS, MÚLTIPLA SEPARAÇÃO GRANULOMÉTRICA E SEPARAÇÃO POR PESO

(71) JOAO LUIZ FAVERO JUNIOR (BR/RS)

(72) JOÃO LUIZ FAVERO JUNIOR

Código 3.7 - Publicação Anulada

Anulação da publicação do pedido por ter sido indevida.

(21) BR 10 2021 025427-0 A2 Código 3.7 - Publicação Anulada
 (22) 16/12/2021
 (51) A01D 45/10 (2006.01), A01D 34/04 (2006.01)
 (52) A01D 45/10, A01D 34/04
 (54) EQUIPAMENTO COLHEDOR DE CANA INTEIRA E DISPOSITIVOS RELACIONADOS
 (66) BR 10 2020 026440-0 22/12/2020
 (71) MARCHESAN IMPLEMENTOS E MÁQUINAS AGRÍCOLAS TATU S/A (BR/SP)
 (72) MARCIO APARECIDO SILVEIRA
 Anulada a publicação código 3.1 na RPI nº 2687 de 05/07/2022 por ter sido indevida tendo em vista erro material no conteúdo técnico do folheto correspondente.

(21) BR 20 2021 019199-1 U2 Código 3.7 - Publicação Anulada
 (22) 25/09/2021
 (51) A61L 9/20 (2006.01), B01D 46/12 (2022.01), F24F 8/22 (2021.01)
 (54) DISPOSIÇÃO CONSTRUTIVA APLICADA EM EQUIPAMENTO DE PURIFICAÇÃO DO AR POR UV-C
 (71) LUCAS LÓ GUIOT (BR/RS)
 (72) LUCAS LÓ GUIOT
 Anulada a publicação código 3.1 na RPI nº 2727 de 11/04/2023 por ter sido indevida.

Código Pedido de Exame**Código 4.3 - Desarquivamento - Art. 33 parágrafo único da LPI.**

Desarquivado o pedido arquivado por falta de pedido de exame (subitem 11.1), para prosseguir seu andamento.

(21) BR 10 2019 018906-1 A2	Código 4.3 - Desarquivamento - Art. 33 parágrafo único da LPI. (22) 12/09/2019 (71) GILDO EIJI SAITO (BR/MG)
(21) BR 10 2019 023100-9 A2	Código 4.3 - Desarquivamento - Art. 33 parágrafo único da LPI. (22) 01/11/2019 (71) UNIVERSIDADE FEDERAL DE VIÇOSA (BR/MG) ; VOLUTECH TECNOLOGIA DE PRECISÃO NA PECUÁRIA LEITEIRA LTDA (BR/MG)
(21) BR 10 2019 023422-9 A2	Código 4.3 - Desarquivamento - Art. 33 parágrafo único da LPI. (22) 07/11/2019 (71) LEANDRO DA SILVA MEDEIROS (BR/RS)
(21) BR 10 2019 023440-7 A2	Código 4.3 - Desarquivamento - Art. 33 parágrafo único da LPI. (22) 07/11/2019 (71) MARCOS DA SILVA OLIVEIRA (BR/SP)
(21) BR 11 2017 002791-7 A2	Código 4.3 - Desarquivamento - Art. 33 parágrafo único da LPI. (22) 21/05/2015 (71) MARA RENEWABLES CORPORATION (CA)
(21) BR 11 2022 024171-2 A2	Código 4.3 - Desarquivamento - Art. 33 parágrafo único da LPI. (22) 17/07/2018 (71) MARCIO LUIZ NEUVALD SILVA (BR/RS) ; MIGUEL HUMBERTO NOER (BR/RS)

Código Exigências Técnicas e Formais**Código 6.1 - Exigência Técnica**

Suspensão do andamento do pedido de patente que, para instrução regular, aguardará o atendimento ou contestação das exigências formuladas. O depositante poderá obter o parecer através do endereço eletrônico www.inpi.gov.br - No Acesso rápido – Faça uma busca - Patente. Para acessar, cadastre-se no Portal do INPI e use login e senha. A não manifestação do depositante no prazo de 90 (noventa) dias desta data acarretará o arquivamento definitivo do pedido.

(21) BR 10 2015 008527-3 A2	Código 6.1 - Exigência Técnica (22) 16/04/2015 (71) PETRÓLEO BRASILEIRO S.A. - PETROBRAS (BR/RJ) ; UNIVERSIDADE FEDERAL DO RIO DE JANEIRO- UFRJ (BR/RJ)
------------------------------------	---

(21) BR 10 2015 021451-0 A2	Código 6.1 - Exigência Técnica (22) 03/09/2015 (71) UNIVERSIDADE FEDERAL DE JUIZ DE FORA (BR/MG) ; UNIVERSIDADE FEDERAL DE SANTA CATARINA (BR/SC)
------------------------------------	--

(21) BR 10 2017 007843-4 A2	Código 6.1 - Exigência Técnica (22) 06/04/2017 (71) FUNDAÇÃO UNIVERSIDADE FEDERAL DE MATO GROSSO DO SUL (BR)
------------------------------------	--

(21) BR 10 2017 021506-7 A2	Código 6.1 - Exigência Técnica (22) 06/10/2017 (71) LEANDRO LUIZ DO ESPIRITO SANTO (BR/MG) ; BRUNO AUGUSTO ANUNCIAÇÃO DE SOUZA (BR/MG)
------------------------------------	--

(21) BR 10 2017 023240-9 A2	Código 6.1 - Exigência Técnica (22) 27/10/2017 (71) UNIÃO BRASILEIRA DE EDUCAÇÃO E ASSISTÊNCIA - MANTENEDORA DA PUCRS (BR/RS) ; HEALTECH LTDA. (BR/RS)
------------------------------------	--

(21) BR 10 2018 007352-4 A2	Código 6.1 - Exigência Técnica (22) 12/04/2018 (71) SUMITOMO CHEMICAL COMPANY, LIMITED (JP)
------------------------------------	---

(21) BR 10 2018 007355-9 A2	Código 6.1 - Exigência Técnica (22) 12/04/2018
------------------------------------	---

(71) SUMITOMO CHEMICAL COMPANY, LIMITED (JP)

(21) BR 10 2018 009038-0 A2 Código 6.1 - Exigência Técnica
(22) 04/05/2018
(71) UNIVERSIDADE FEDERAL DE ALAGOAS (BR/AL)

(21) BR 10 2018 013223-7 A2 Código 6.1 - Exigência Técnica
(22) 27/06/2018
(71) RENAN SOFFIENTINI (BR/PR) ; MAIK ANTONIO NICODEMO (BR/PR)

(21) BR 10 2018 014219-4 A2 Código 6.1 - Exigência Técnica
(22) 12/07/2018
(71) CNH INDUSTRIAL AMERICA LLC (US)

(21) BR 11 2016 003210-1 A8 Código 6.1 - Exigência Técnica
(22) 20/08/2014
(71) BAKER HUGHES INCORPORATED (US)

(21) BR 11 2016 018673-7 A2 Código 6.1 - Exigência Técnica
(22) 16/02/2015
(71) JINGJUN HUANG (US)

(21) BR 11 2016 021214-2 A2 Código 6.1 - Exigência Técnica
(22) 16/03/2015
(71) KONINKLIJKE PHILIPS N.V. (NL)

(21) BR 11 2016 023288-7 A2 Código 6.1 - Exigência Técnica
(22) 08/04/2015
(71) APPLE INC. (US)

(21) BR 11 2016 024205-0 A2 Código 6.1 - Exigência Técnica
(22) 16/04/2014
(71) ECOLAB INC. (US)

(21) BR 11 2016 028085-7 A2 Código 6.1 - Exigência Técnica
(22) 28/05/2015
(71) BAR PHARMACEUTICALS S.R.L. (IT)

(21) BR 11 2017 002423-3 A2 Código 6.1 - Exigência Técnica
(22) 05/08/2015
(71) RICOH COMPANY, LIMITED (JP)

(21) BR 11 2017 005373-0 A2	Código 6.1 - Exigência Técnica (22) 17/09/2014 (71) NISSAN MOTOR CO., LTD. (JP)
------------------------------------	---

(21) BR 11 2017 006855-9 A2	Código 6.1 - Exigência Técnica (22) 29/09/2015 (71) NUCANA PLC (GB)
------------------------------------	---

(21) BR 11 2017 013571-0 A2	Código 6.1 - Exigência Técnica (22) 24/04/2015 (71) HUAWEI TECHNOLOGIES CO., LTD. (CN)
------------------------------------	--

(21) BR 11 2017 026131-6 A2	Código 6.1 - Exigência Técnica (22) 02/06/2016 (71) AMORPHICAL LTD. (IL)
------------------------------------	--

(21) BR 11 2018 002818-5 A2	Código 6.1 - Exigência Técnica (22) 10/08/2016 (71) FRESENIUS MEDICAL CARE DEUTSCHLAND GMBH (DE)
------------------------------------	--

(21) BR 11 2018 010235-0 A2	Código 6.1 - Exigência Técnica (22) 22/11/2016 (71) EFFECTOR THERAPEUTICS, INC. (US)
------------------------------------	--

(21) BR 11 2018 010371-3 A2	Código 6.1 - Exigência Técnica (22) 25/11/2016 (71) TAIHO PHARMACEUTICAL CO., LTD. (JP)
------------------------------------	---

(21) BR 11 2018 011050-7 A2	Código 6.1 - Exigência Técnica (22) 02/12/2016 (71) NORTH CAROLINA STATE UNIVERSITY (US)
------------------------------------	--

(21) BR 11 2018 011991-1 A2	Código 6.1 - Exigência Técnica (22) 15/12/2016 (71) KONINKLIJKE PHILIPS N.V. (NL)
------------------------------------	---

(21) BR 11 2018 017074-7 A2	Código 6.1 - Exigência Técnica (22) 24/02/2017 (71) BRILLUX GMBH & CO. KG (DE)
------------------------------------	--

(21) BR 11 2018 068240-3 A2	Código 6.1 - Exigência Técnica (22) 08/03/2017
------------------------------------	---

(71) PICOCYL, LLC (US)

(21) BR 11 2018 070364-8 A2 Código 6.1 - Exigência Técnica
(22) 11/04/2017
(71) RTC INDUSTRIES, INC. (US)

(21) BR 11 2019 003093-0 A2 Código 6.1 - Exigência Técnica
(22) 11/08/2017
(71) JOINT INNOVATION TECHNOLOGY, LLC (US)

(21) BR 11 2019 004312-8 A2 Código 6.1 - Exigência Técnica
(22) 30/08/2017
(71) JFE STEEL CORPORATION (JP)

(21) BR 11 2019 004829-4 A2 Código 6.1 - Exigência Técnica
(22) 14/09/2017
(71) GENERAL ELECTRIC COMPANY (US)

(21) BR 11 2019 005664-5 A2 Código 6.1 - Exigência Técnica
(22) 21/09/2017
(71) BAKER HUGHES, A GE COMPANY, LLC (US)

(21) BR 11 2019 006016-2 A2 Código 6.1 - Exigência Técnica
(22) 12/10/2017
(71) STARLINGER & CO GESELLSCHAFT MBH (AT)

(21) BR 11 2019 007098-2 A2 Código 6.1 - Exigência Técnica
(22) 06/10/2017
(71) TRINITY BAY EQUIPMENT HOLDINGS, LLC (US)

(21) BR 11 2019 008696-0 A2 Código 6.1 - Exigência Técnica
(22) 28/08/2017
(71) GUANGDONG MEIZHI PRECISION-MANUFACTURING CO., LTD. (CN)

(21) BR 11 2019 011276-6 A2 Código 6.1 - Exigência Técnica
(22) 30/11/2017
(71) S.C. JOHNSON & SON, INC. (US)

(21) BR 11 2019 011344-4 A2 Código 6.1 - Exigência Técnica
(22) 01/12/2017
(71) LM WIND POWER INTERNATIONAL TECHNOLOGY II APS (DK)

(21) BR 11 2019 012961-8 A2	Código 6.1 - Exigência Técnica (22) 22/12/2017 (71) EQUINOR ENERGY AS (NO)
(21) BR 11 2019 013842-0 A2	Código 6.1 - Exigência Técnica (22) 02/01/2018 (71) PERFETTI VAN MELLE S.P.A. (IT)
(21) BR 11 2019 015180-0 A2	Código 6.1 - Exigência Técnica (22) 02/02/2018 (71) BASF SE (DE)
(21) BR 11 2019 016678-5 A2	Código 6.1 - Exigência Técnica (22) 09/02/2018 (71) DSM IP ASSETS B.V. (NL)
(21) BR 11 2019 016753-6 A2	Código 6.1 - Exigência Técnica (22) 18/04/2018 (71) HILTI AKTIENGESELLSCHAFT (LI)
(21) BR 11 2019 016863-0 A2	Código 6.1 - Exigência Técnica (22) 14/02/2018 (71) UNITED STATES STEEL CORPORATION (US)
(21) BR 11 2019 019215-8 A2	Código 6.1 - Exigência Técnica (22) 30/01/2018 (71) EQUINOR ENERGY AS (NO)
(21) BR 11 2019 020400-8 A2	Código 6.1 - Exigência Técnica (22) 28/03/2018 (71) THE SALFORD VALVE COMPANY LTD. (GB)
(21) BR 11 2019 022856-0 A2	Código 6.1 - Exigência Técnica (22) 06/08/2018 (71) BO YOUN SUNG (KR)
(21) BR 11 2019 023161-7 A2	Código 6.1 - Exigência Técnica (22) 11/04/2018 (71) TRÜTZSCHLER GROUP SE (DE)
(21) BR 11 2019 027138-4 A2	Código 6.1 - Exigência Técnica (22) 29/06/2018

	(71) EQUINOR ENERGY AS (NO)
(21) BR 11 2019 027391-3 A2	Código 6.1 - Exigência Técnica (22) 12/12/2017 (71) PETRÓLEO BRASILEIRO S.A. - PETROBRAS (BR/RJ) ; FORO ENERGY, INC. (US)
(21) BR 11 2020 009053-0 A2	Código 6.1 - Exigência Técnica (22) 07/11/2018 (71) MASONITE CORPORATION (US)
(21) BR 11 2020 011468-5 A2	Código 6.1 - Exigência Técnica (22) 10/12/2018 (71) RUAG AMMOTEC GMBH (DE)
(21) BR 11 2020 014333-2 A2	Código 6.1 - Exigência Técnica (22) 06/12/2018 (71) SIEMENS ENERGY AS (NO)
(21) BR 11 2020 015172-6 A2	Código 6.1 - Exigência Técnica (22) 01/03/2018 (71) AXON ENTERPRISE, INC. (US)
(21) BR 11 2020 015393-1 A2	Código 6.1 - Exigência Técnica (22) 01/02/2018 (71) HEBEI CONSTRUCTION & INVESTMENT BAOSU PIPE INDUSTRY CO., LTD. (CN)
(21) BR 11 2020 019255-4 A2	Código 6.1 - Exigência Técnica (22) 27/03/2019 (71) INJECTO GROUP A/S (DK)
(21) BR 11 2020 021582-1 A2	Código 6.1 - Exigência Técnica (22) 28/04/2018 (71) DOW GLOBAL TECHNOLOGIES LLC (US)
(21) BR 11 2021 003233-9 A2	Código 6.1 - Exigência Técnica (22) 30/08/2018 (71) KIMBERLY-CLARK WORLDWIDE, INC. (US)
(21) BR 11 2021 005181-3 A2	Código 6.1 - Exigência Técnica (22) 03/07/2018

(71) SWISSINNO SOLUTIONS AG (CH)

(21) BR 11 2021 012971-5 A2 Código 6.1 - Exigência Técnica
(22) 03/01/2020
(71) TEKNI-PLEX, INC. (US)

(21) BR 11 2022 012434-1 A2 Código 6.1 - Exigência Técnica
(22) 18/12/2020
(71) NOVELIS KOBLENZ GMBH (DE)

(21) BR 11 2022 013647-1 A2 Código 6.1 - Exigência Técnica
(22) 18/12/2020
(71) UMICORE (BE)

(21) BR 12 2020 007782-4 A2 Código 6.1 - Exigência Técnica
(22) 14/03/2014
(62) BR 11 2015 022634-5 14/03/2014
(71) NATIONAL UNIVERSITY OF IRELAND, GALWAY (IE)

(21) BR 12 2021 008146-8 A2 Código 6.1 - Exigência Técnica
(22) 04/02/2016
(62) BR 11 2017 016776-0 04/02/2016
(71) TYRNOVO LTD. (IL)

(21) BR 12 2021 008156-5 A2 Código 6.1 - Exigência Técnica
(22) 04/02/2016
(62) BR 11 2017 016776-0 04/02/2016
(71) TYRNOVO LTD. (IL)

(21) BR 12 2022 009136-9 A2 Código 6.1 - Exigência Técnica
(22) 06/10/2017
(62) BR 11 2019 006991-7 06/10/2017
(71) COLOPLAST A/S (DK)

(21) BR 12 2022 009138-5 A2 Código 6.1 - Exigência Técnica
(22) 06/10/2017
(62) BR 11 2019 006991-7 06/10/2017
(71) COLOPLAST A/S (DK)

(21) BR 12 2022 014733-0 A2 Código 6.1 - Exigência Técnica
(22) 22/02/2018
(62) BR 11 2019 017441-9 22/02/2018

(71) EQUILUME LTD (IE)

(21) BR 12 2023 000048-0 A2

Código 6.1 - Exigência Técnica

(22) 20/01/2015

(62) BR 11 2016 016390-7 20/01/2015

(71) JANSSEN PHARMACEUTICA NV (BE)

(21) BR 12 2023 004755-9 A2

Código 6.1 - Exigência Técnica

(22) 06/08/2021

(62) BR 11 2021 022419-0 06/08/2021

(71) PFIZER INC. (US)

(21) BR 20 2018 074676-1 U2

Código 6.1 - Exigência Técnica

(22) 29/11/2018

(71) VALMET TECHNOLOGIES, INC. (FI)

(21) BR 20 2021 022603-5 U2

Código 6.1 - Exigência Técnica

(22) 10/11/2021

(71) NELSON PACHECO DA FONSECA (BR/SP)

Código 6.6.1 - Exigência Formal - art. 38 (I) da Lei 13.123/2015

Informe se houve acesso ao patrimônio genético nacional, conforme o art. 38 (I) da Lei 13.123/2015. Para Declaração Positiva de Acesso, gerar uma Guia de Recolhimento da União (GRU) de código 264. Caso a exigência não seja cumprida em até 60 (sessenta) dias, será considerado pelo INPI que não houve acesso ao patrimônio genético nacional.

(21) BR 10 2014 020847-0 A2	Código 6.6.1 - Exigência Formal - art. 38 (I) da Lei 13.123/2015 (22) 25/08/2014 (71) UNIVERSIDADE FEDERAL DE SANTA CATARINA (BR/SC) ; Instituto Federal de Educação, Ciência e Tecnologia de Santa Catarina (BR/SC) ; BRASÉLIO INDUSTRIA E COMÉRCIO DE MÁQUINAS LTDA. (BR/SC)
(21) BR 10 2018 073675-2 A2	Código 6.6.1 - Exigência Formal - art. 38 (I) da Lei 13.123/2015 (22) 16/11/2018 (71) RDC IMP. E EXP. MÁQUINAS E EQUIPAMENTOS INDUSTRIAIS EIRELI (BR/RS)
(21) BR 11 2012 021370-9 A2	Código 6.6.1 - Exigência Formal - art. 38 (I) da Lei 13.123/2015 (22) 25/02/2011 (71) FRAUNHOFER-GESELLSCHAFT ZUR FÖRDERUNG DER ANGEWANDTEN FORSCHUNG E.V. (DE)
(21) BR 11 2012 024149-4 A2	Código 6.6.1 - Exigência Formal - art. 38 (I) da Lei 13.123/2015 (22) 10/02/2011 (71) SELLE ROYAL S.P.A. (IT)

Código 6.7 - Outras Exigências

Suspensão do andamento do pedido de patente para que seja feita a instrução regular do pedido de patente. O depositante poderá obter o parecer através do endereço eletrônico www.inpi.gov.br - No Acesso rápido – Faça uma busca - Patente. Para acessar, cadastre-se no Portal do INPI e use login e senha. A não manifestação do depositante no prazo de 90 (noventa) dias desta data acarretará o arquivamento definitivo do pedido.

(21) BR 10 2019 023196-3 A2	Código 6.7 - Outras Exigências (22) 05/11/2019 (71) UNIVERSIDADE ESTADUAL DE GOIÁS (UEG) (BR/GO) O requerente apresentou quadro com 22 reivindicação conforme quadro apresentado antes do pedido de exame na petição 870200023870 de 19/02/2020. O prazo para o pagamento do pedido de exame expirou em 02/02/2023, sendo publicado o despacho 11.1 na RPI 2719 de 14/02/2023. Através da petição 800230116377 de 24/03/2023 foi pago o pedido de exame equivalente a 10 reivindicações e com desconto para Instituição de Ensino e Pesquisa, com o valor pago de R\$ 236,00 (Duzentos e Trinta e Seis Reais). Para que possa ser aceito a solicitação de desarquivamento feita: 1) Complemente o pedido de exame (GRU com código de serviço 800) de acordo com a tabela de retribuições vigente no momento do cumprimento da exigência para um pedido de Patente de Invenção com até 22 reivindicações e desconto para Instituição de Ensino e Pesquisa. 2) Apresente a GRU de complementação ou esclarecimento contendo o nosso número da GRU de complementação via o peticionamento de uma GRU de cumprimento de exigência em 1ª instância (GRU com código de serviço 207). De acordo com art. 2º da Instrução Normativa INPI/DIRPA Nº 03 de 30/09/2016 e art. 36 da Lei 9.279 de 14/05/1996 em caso de não cumprimento da exigência no prazo legal o pedido será arquivado definitivamente.
(21) BR 11 2017 012396-7 A2	Código 6.7 - Outras Exigências (22) 10/12/2015 (71) ACTELION PHARMACEUTICALS LTD (CH)
(21) BR 11 2019 017751-5 A2	Código 6.7 - Outras Exigências (22) 28/02/2018 (71) VOR BIOPHARMA, INC. (US) Ver parecer.
(21) BR 11 2020 010206-7 A2	Código 6.7 - Outras Exigências (22) 15/11/2018 (71) CARGILL, INCORPORATED (US)

Ver parecer.

(21) BR 11 2020 015547-0 A2 Código 6.7 - Outras Exigências
(22) 31/01/2019
(71) 5METIS, INC. (US)
Ver parecer.

(21) BR 20 2018 009571-0 U2 Código 6.7 - Outras Exigências
(22) 11/05/2018
(71) HYDRA CORONA SISTEMAS DE AQUECIMENTO DE ÁGUA LTDA.
(BR/SE)

Código 6.10 - Republicação

Republicação da publicação de qualquer um dos subitens anteriores por ter sido efetuada com incorreção.

(21) BR 11 2021 011695-8 A2

Código 6.10 - Republicação

(22) 17/12/2019

(71) FIVES STEIN (FR)

Referente à RPI 2727 de 11/04/2023.

Código 6.21 - Exigência preliminar - pedidos com buscas realizadas por outros Escritórios de Patentes

Suspensão do andamento do pedido de patente que, para instrução regular, aguardará o atendimento ou contestação das exigências formuladas. O depositante poderá obter o parecer através do endereço eletrônico www.inpi.gov.br - Acesso rápido - Faça uma busca - Patente. Para acessar, cadastre-se no Portal do INPI e use login e senha. A não manifestação do depositante no prazo de 90 (noventa) dias desta data acarretará o arquivamento definitivo do pedido.

(21) BR 11 2012 022530-8 A2

Código 6.21 - Exigência preliminar - pedidos com buscas realizadas por outros Escritórios de Patentes

(22) 29/03/2011

(51) A61C 13/34 (2006.01), A61F 5/56 (2006.01), A61C 9/00 (2006.01), A61C 19/00 (2006.01)

(71) FRANTZ DESIGN, INC (US)

Código 6.22 - Exigência preliminar - pedidos sem buscas realizadas por outros Escritórios de Patentes

Suspensão do andamento do pedido de patente que, para instrução regular, aguardará o atendimento ou contestação das exigências formuladas. O depositante poderá obter o parecer através do endereço eletrônico www.inpi.gov.br - Acesso rápido - Faça uma busca - Patente. Para acessar, cadastre-se no Portal do INPI e use login e senha. A não manifestação do depositante no prazo de 90 (noventa) dias desta data acarretará o arquivamento definitivo do pedido.

(21) BR 10 2016 004683-1 A2	Código 6.22 - Exigência preliminar - pedidos sem buscas realizadas por outros Escritórios de Patentes (22) 02/03/2016 (51) A61B 5/026 (2006.01), A61B 5/02 (2006.01) (71) FUNDAÇÃO DE AMPARO À PESQUISA DO ESTADO DE MINAS GERAIS - FAPEMIG (BR/MG) ; UNIVERSIDADE FEDERAL DE ITAJUBÁ - UNIFEI (BR/MG)
(21) BR 10 2016 006079-6 A2	Código 6.22 - Exigência preliminar - pedidos sem buscas realizadas por outros Escritórios de Patentes (22) 18/03/2016 (51) G04G 13/02 (2006.01), G04G 11/00 (2006.01), A61J 7/04 (2006.01), G04F 1/00 (2006.01) (71) ADILSON BERGAMIM (BR/ES) ; JEFFERSON GASPERAZZO DOURO (BR/ES)
(21) BR 10 2016 018176-3 A2	Código 6.22 - Exigência preliminar - pedidos sem buscas realizadas por outros Escritórios de Patentes (22) 05/08/2016 (51) G06T 7/00 (2017.01), G06F 21/32 (2013.01), G06F 17/18 (2006.01), G06F 17/14 (2006.01) (71) FUNDACAO CPQD - CENTRO DE PESQUISA E DESENVOLVIMENTO EM TELECOMUNICACOES (BR/SP)
(21) BR 10 2016 019803-8 A2	Código 6.22 - Exigência preliminar - pedidos sem buscas realizadas por outros Escritórios de Patentes (22) 26/08/2016 (51) G06K 19/06 (2006.01) (71) MARCELO DOMINGOS (BR/SC)
(21) BR 10 2016 021506-4 A2	Código 6.22 - Exigência preliminar - pedidos sem buscas realizadas por outros Escritórios de Patentes (22) 19/09/2016

(51) A61F 9/007 (2006.01), A61B 17/34 (2006.01), B29C 67/00 (2017.01), B23K 26/00 (2014.01), B22D 21/04 (2006.01), B22C 9/06 (2006.01)
 (71) UNIVERSIDADE FEDERAL FLUMINENSE (BR/RJ)

(21) BR 10 2016 021792-0 A2 Código 6.22 - Exigência preliminar - pedidos sem buscas realizadas por outros Escritórios de Patentes
 (22) 22/09/2016
 (51) G08G 1/017 (2006.01), G06Q 50/30 (2012.01)
 (71) UNIVERSIDADE ESTADUAL DO MARANHÃO (BR/MA)

(21) BR 10 2016 024050-6 A2 Código 6.22 - Exigência preliminar - pedidos sem buscas realizadas por outros Escritórios de Patentes
 (22) 14/10/2016
 (51) G06F 16/93 (2019.01)
 (71) ASSOCIACAO PARANAENSE DE CULTURA - APC (BR/PR)

(21) BR 10 2016 026775-7 A2 Código 6.22 - Exigência preliminar - pedidos sem buscas realizadas por outros Escritórios de Patentes
 (22) 16/11/2016
 (51) G08C 17/02 (2006.01), B66B 1/16 (2006.01)
 (71) DOUGLAS SWAIN CONSELVAN (BR/PR)

Código 6.23 - Exigência preliminar - pedidos com buscas realizadas por outros Escritórios de Patentes

Suspensão do andamento do pedido de patente que, para instrução regular, aguardará o atendimento ou contestação das exigências formuladas. O depositante poderá obter o parecer através do endereço eletrônico www.inpi.gov.br - Acesso rápido - Faça uma busca - Patente. Para acessar, cadastre-se no Portal do INPI e use login e senha. A não manifestação do depositante no prazo de 90 (noventa) dias desta data acarretará o arquivamento definitivo do pedido.

(21) BR 10 2017 017508-1 A2	Código 6.23 - Exigência preliminar - pedidos com buscas realizadas por outros Escritórios de Patentes (22) 15/08/2017 (51) G06Q 10/20 (2023.01), G07C 5/08 (2006.01) (71) THE BOEING COMPANY (US)
(21) BR 10 2017 023941-1 A2	Código 6.23 - Exigência preliminar - pedidos com buscas realizadas por outros Escritórios de Patentes (22) 07/11/2017 (51) G06Q 30/0201 (2023.01), G06Q 30/0601 (2023.01), G06Q 50/06 (2012.01) (71) DR. ING. H.C. PORSCHE AKTIENGESELLSCHAFT (DE)
(21) BR 10 2017 025093-8 A2	Código 6.23 - Exigência preliminar - pedidos com buscas realizadas por outros Escritórios de Patentes (22) 23/11/2017 (51) G05B 19/042 (2006.01), G06Q 10/10 (2023.01), G06T 19/00 (2011.01) (71) THE BOEING COMPANY (US)
(21) BR 10 2017 028319-4 A2	Código 6.23 - Exigência preliminar - pedidos com buscas realizadas por outros Escritórios de Patentes (22) 27/12/2017 (51) G01N 21/88 (2006.01), G01N 21/95 (2006.01), G06V 20/56 (2022.01) (71) NUCTECH COMPANY LIMITED (CN)
(21) BR 10 2018 071563-1 A2	Código 6.23 - Exigência preliminar - pedidos com buscas realizadas por outros Escritórios de Patentes (22) 19/10/2018 (51) A61J 9/08 (2006.01) (71) DANIEL BATHKE MOTTA DA SILVA (BR/PR)
(21) BR 10 2018 072166-6 A2	Código 6.23 - Exigência preliminar - pedidos com buscas realizadas por outros Escritórios de Patentes (22) 26/10/2018

	(51) A61J 1/00 (2023.01), B65D 1/10 (2006.01), B65D 81/18 (2006.01), B65D 85/50 (2006.01) (71) FUNDAÇÃO EDSON QUEIROZ (BR/CE) ; KARLOS F. C. B. SANCHO - ME (BR/CE)
(21) BR 10 2018 073381-8 A2	Código 6.23 - Exigência preliminar - pedidos com buscas realizadas por outros Escritórios de Patentes (22) 13/11/2018 (51) B65D 5/12 (2006.01), B65D 85/36 (2006.01), A47G 21/00 (2006.01), B65D 5/44 (2006.01) (71) ANDRE LUIZ DA SILVA MANGANELLI (BR/SC)
(21) BR 10 2019 002983-8 A8	Código 6.23 - Exigência preliminar - pedidos com buscas realizadas por outros Escritórios de Patentes (22) 13/02/2019 (51) F02F 3/00 (2006.01) (71) MAN TRUCK & BUS AG (DE)
(21) BR 10 2019 027436-0 A2	Código 6.23 - Exigência preliminar - pedidos com buscas realizadas por outros Escritórios de Patentes (22) 20/12/2019 (51) H01B 17/22 (2006.01), H01B 17/38 (2006.01) (71) PPC SANTANA EQUIPAMENTOS ELETRICOS LTDA (BR/SP)
(21) BR 10 2019 027520-0 A2	Código 6.23 - Exigência preliminar - pedidos com buscas realizadas por outros Escritórios de Patentes (22) 20/12/2019 (51) G02B 6/44 (2006.01) (71) FURUKAWA ELECTRIC LATAM S.A. (BR/PR)
(21) BR 11 2018 009117-0 A8	Código 6.23 - Exigência preliminar - pedidos com buscas realizadas por outros Escritórios de Patentes (22) 02/08/2017 (51) A61C 17/34 (2006.01) (71) KONINKLIJKE PHILIPS N.V. (NL)
(21) BR 11 2018 013923-8 A2	Código 6.23 - Exigência preliminar - pedidos com buscas realizadas por outros Escritórios de Patentes (22) 10/01/2017 (51) G09B 9/05 (2006.01) (71) LIEBHERR-COMPONENTS BIBERACH GMBH (DE)
(21) BR 11 2018 014294-8 A2	Código 6.23 - Exigência preliminar - pedidos com buscas realizadas por outros

	Escritórios de Patentes (22) 11/01/2017 (51) G09B 9/05 (2006.01) (71) LIEBHERR-WERK BIBERACH GMBH (DE)
(21) BR 11 2018 014674-9 A2	Código 6.23 - Exigência preliminar - pedidos com buscas realizadas por outros Escritórios de Patentes (22) 18/01/2017 (51) G21B 1/00 (2006.01), G21B 3/00 (2006.01) (71) BRILLIANT LIGHT POWER, INC. (US)
(21) BR 11 2018 073757-7 A2	Código 6.23 - Exigência preliminar - pedidos com buscas realizadas por outros Escritórios de Patentes (22) 18/05/2017 (51) G06Q 30/0251 (2023.01) (71) CANVASEE CO., LTD. (KR)
(21) BR 11 2018 073783-6 A2	Código 6.23 - Exigência preliminar - pedidos com buscas realizadas por outros Escritórios de Patentes (22) 19/06/2017 (51) A61C 17/34 (2006.01), A46B 13/00 (2006.01), A46B 13/02 (2006.01), A47K 7/04 (2006.01), A61C 17/24 (2006.01), A61C 17/26 (2006.01) (71) CHIRP PRODUCTS LLC (US)
(21) BR 11 2018 074150-7 A2	Código 6.23 - Exigência preliminar - pedidos com buscas realizadas por outros Escritórios de Patentes (22) 24/05/2017 (51) G06Q 10/10 (2023.01) (71) MICROSOFT TECHNOLOGY LICENSING, LLC (US)
(21) BR 11 2018 074852-8 A2	Código 6.23 - Exigência preliminar - pedidos com buscas realizadas por outros Escritórios de Patentes (22) 21/06/2017 (51) G06Q 30/06 (2023.01) (71) DESMA SCHUHMASCHINEN GMBH (DE)
(21) BR 11 2018 075358-0 A2	Código 6.23 - Exigência preliminar - pedidos com buscas realizadas por outros Escritórios de Patentes (22) 07/06/2017 (51) G06Q 10/1093 (2023.01), G06Q 30/0201 (2023.01), G06Q 30/0208 (2023.01), G06Q 50/30 (2012.01) (71) UBER TECHNOLOGIES, INC. (US)

(21) BR 11 2018 076026-9 A2	Código 6.23 - Exigência preliminar - pedidos com buscas realizadas por outros Escritórios de Patentes (22) 14/06/2017 (51) H04W 4/021 (2018.01), H04W 4/48 (2018.01) (71) UBER TECHNOLOGIES, INC. (US)
<hr/>	
(21) BR 11 2018 076183-4 A2	Código 6.23 - Exigência preliminar - pedidos com buscas realizadas por outros Escritórios de Patentes (22) 01/06/2017 (51) G06Q 10/101 (2023.01), G06Q 30/0251 (2023.01), G06Q 30/0282 (2023.01) (71) ROVI GUIDES, INC. (US)
<hr/>	
(21) BR 11 2018 076877-4 A2	Código 6.23 - Exigência preliminar - pedidos com buscas realizadas por outros Escritórios de Patentes (22) 09/06/2017 (51) G06Q 10/0631 (2023.01) (71) ADVANCED NEW TECHNOLOGIES CO., LTD. (KY)
<hr/>	
(21) BR 11 2018 076918-5 A2	Código 6.23 - Exigência preliminar - pedidos com buscas realizadas por outros Escritórios de Patentes (22) 23/06/2017 (51) A41D 13/00 (2006.01), A41D 13/002 (2006.01), A62B 18/00 (2006.01), A61F 9/06 (2006.01), A61F 11/06 (2006.01), G06Q 10/06 (2023.01) (71) 3M INNOVATIVE PROPERTIES COMPANY (US)
<hr/>	
(21) BR 11 2018 076962-2 A2	Código 6.23 - Exigência preliminar - pedidos com buscas realizadas por outros Escritórios de Patentes (22) 23/06/2017 (51) G06Q 10/06 (2023.01) (71) 3M INNOVATIVE PROPERTIES COMPANY (US)
<hr/>	
(21) BR 11 2018 077179-1 A2	Código 6.23 - Exigência preliminar - pedidos com buscas realizadas por outros Escritórios de Patentes (22) 29/06/2017 (51) G06Q 20/38 (2012.01), G06Q 20/42 (2012.01) (71) IPCO 2012 LIMITED (GB)
<hr/>	
(21) BR 11 2018 077183-0 A2	Código 6.23 - Exigência preliminar - pedidos com buscas realizadas por outros Escritórios de Patentes (22) 21/06/2017 (51) G06Q 20/38 (2012.01) (71) IPCO 2012 LIMITED (GB)

(21) BR 11 2018 077343-3 A2	Código 6.23 - Exigência preliminar - pedidos com buscas realizadas por outros Escritórios de Patentes (22) 19/06/2017 (51) G06Q 20/40 (2012.01), G06Q 30/0601 (2023.01) (71) ADVANCED NEW TECHNOLOGIES CO., LTD. (KY)
(21) BR 11 2019 000846-2 A2	Código 6.23 - Exigência preliminar - pedidos com buscas realizadas por outros Escritórios de Patentes (22) 17/07/2017 (51) A61C 17/34 (2006.01), A61C 17/22 (2006.01), A46D 1/00 (2006.01), A46B 9/04 (2006.01) (71) BRAUN GMBH (DE)
(21) BR 11 2019 001228-1 A2	Código 6.23 - Exigência preliminar - pedidos com buscas realizadas por outros Escritórios de Patentes (22) 26/07/2017 (51) G06F 21/84 (2013.01), G06Q 20/18 (2012.01), G07F 13/02 (2006.01) (71) WAYNE FUELING SYSTEMS LLC (US)
(21) BR 11 2019 001748-8 A2	Código 6.23 - Exigência preliminar - pedidos com buscas realizadas por outros Escritórios de Patentes (22) 31/07/2017 (51) G06Q 10/0631 (2023.01), G06Q 30/016 (2023.01), G06Q 30/02 (2023.01) (71) ACF TECHNOLOGIES, INC. (US)
(21) BR 11 2019 002638-0 A2	Código 6.23 - Exigência preliminar - pedidos com buscas realizadas por outros Escritórios de Patentes (22) 03/08/2017 (51) G06Q 20/40 (2012.01) (71) ELLIPSE WORLD S.A. (BE)
(21) BR 11 2019 002642-8 A2	Código 6.23 - Exigência preliminar - pedidos com buscas realizadas por outros Escritórios de Patentes (22) 03/08/2017 (51) G06K 7/10 (2006.01), G06K 19/077 (2006.01), G06K 19/18 (2006.01), G06Q 20/34 (2012.01), G06Q 20/40 (2012.01) (71) ELLIPSE WORLD S.A. (BE)
(21) BR 11 2019 003206-1 A2	Código 6.23 - Exigência preliminar - pedidos com buscas realizadas por outros Escritórios de Patentes (22) 07/07/2017 (51) G06T 7/62 (2017.01), G01B 11/24 (2006.01), G01N 9/00 (2006.01)

(71) INTERNEK GROUP PLC (GB)

(21) BR 11 2019 003706-3 A2 Código 6.23 - Exigência preliminar - pedidos com buscas realizadas por outros Escritórios de Patentes
 (22) 24/08/2017
 (51) G06F 11/34 (2006.01)
 (71) ADVANCED NEW TECHNOLOGIES CO., LTD. (KY)

(21) BR 11 2019 003772-1 A2 Código 6.23 - Exigência preliminar - pedidos com buscas realizadas por outros Escritórios de Patentes
 (22) 29/08/2017
 (51) G06Q 10/0631 (2023.01), G01C 21/36 (2006.01)
 (71) UBER TECHNOLOGIES, INC. (US)

(21) BR 11 2019 004169-9 A2 Código 6.23 - Exigência preliminar - pedidos com buscas realizadas por outros Escritórios de Patentes
 (22) 30/08/2017
 (51) G06Q 20/20 (2012.01), G07G 1/00 (2006.01)
 (71) JAVIER FERRER ALÓS MODELOS INFORMÁTICOS, S.L. (ES) ;
 PORTICHUELO FOTOVOLTAICA, S.L. (ES) ; IVÁN JIMÉNEZ MORALES (ES) ;
 ISMAEL HERREROS MARCHANTE (ES) ; VICENTE CAMPOS TENA (ES) ;
 RAMÓN DOLZ GARCIA (ES)

(21) BR 11 2019 004192-3 A2 Código 6.23 - Exigência preliminar - pedidos com buscas realizadas por outros Escritórios de Patentes
 (22) 15/09/2017
 (51) G06Q 10/0639 (2023.01), G06Q 10/0633 (2023.01), G06Q 10/20 (2023.01)
 (71) GENERAL ELECTRIC COMPANY (US)

(21) BR 11 2019 004603-8 A2 Código 6.23 - Exigência preliminar - pedidos com buscas realizadas por outros Escritórios de Patentes
 (22) 04/09/2017
 (51) A61C 17/16 (2006.01), A61C 1/18 (2006.01), A61C 17/34 (2006.01), F16F 1/02 (2006.01)
 (71) KONINKLIJKE PHILIPS N.V. (NL)

(21) BR 11 2019 004618-6 A2 Código 6.23 - Exigência preliminar - pedidos com buscas realizadas por outros Escritórios de Patentes
 (22) 08/09/2017
 (51) G06Q 10/087 (2023.01), G06Q 30/02 (2023.01)
 (71) SES-IMAGOTAG (FR)

(21) BR 11 2019 005534-7 A2 Código 6.23 - Exigência preliminar - pedidos com buscas realizadas por outros

	<p>Escritórios de Patentes (22) 25/09/2017 (51) G06Q 10/047 (2023.01), G06Q 10/02 (2012.01), G06Q 10/0835 (2023.01), G06Q 50/30 (2012.01) (71) OPERR TECHNOLOGIES, INC. (US)</p>
--	--

(21) BR 11 2019 005938-5 A2	<p>Código 6.23 - Exigência preliminar - pedidos com buscas realizadas por outros Escritórios de Patentes (22) 25/09/2017 (51) G06F 3/0485 (2022.01), G06F 3/147 (2006.01), G06Q 30/0273 (2023.01), G06Q 30/0241 (2023.01) (71) WP COMPANY LLC (US)</p>
------------------------------------	---

(21) BR 11 2019 005968-7 A2	<p>Código 6.23 - Exigência preliminar - pedidos com buscas realizadas por outros Escritórios de Patentes (22) 26/09/2017 (51) G06Q 10/1093 (2023.01), G06Q 50/30 (2012.01) (71) UBER TECHNOLOGIES, INC. (US)</p>
------------------------------------	--

(21) BR 11 2019 006045-6 A2	<p>Código 6.23 - Exigência preliminar - pedidos com buscas realizadas por outros Escritórios de Patentes (22) 27/09/2017 (51) G16H 10/60 (2018.01) (71) PANASONIC INTELLECTUAL PROPERTY MANAGEMENT CO., LTD. (JP)</p>
------------------------------------	---

(21) BR 11 2019 006442-7 A2	<p>Código 6.23 - Exigência preliminar - pedidos com buscas realizadas por outros Escritórios de Patentes (22) 24/10/2017 (51) G06F 3/04817 (2022.01), G06F 3/0482 (2013.01), G06F 3/04845 (2022.01), G06F 9/451 (2018.01), G06Q 10/1093 (2023.01) (71) MICROSOFT TECHNOLOGY LICENSING, LLC (US)</p>
------------------------------------	--

(21) BR 11 2019 006811-2 A2	<p>Código 6.23 - Exigência preliminar - pedidos com buscas realizadas por outros Escritórios de Patentes (22) 27/09/2017 (51) G06Q 30/0601 (2023.01), G06Q 30/08 (2012.01) (71) OPERR TECHNOLOGIES, INC. (US)</p>
------------------------------------	---

(21) BR 11 2019 007435-0 A2	<p>Código 6.23 - Exigência preliminar - pedidos com buscas realizadas por outros Escritórios de Patentes (22) 22/09/2017 (51) G06Q 10/0631 (2023.01), G06Q 50/30 (2012.01) (71) UBER TECHNOLOGIES, INC. (US)</p>
------------------------------------	--

(21) BR 11 2019 007458-9 A2	Código 6.23 - Exigência preliminar - pedidos com buscas realizadas por outros Escritórios de Patentes (22) 03/11/2017 (51) G06Q 10/0631 (2023.01), G06Q 10/1093 (2023.01), G06F 16/901 (2019.01) (71) MICROSOFT TECHNOLOGY LICENSING, LLC (US)
<hr/>	
(21) BR 11 2019 007937-8 A2	Código 6.23 - Exigência preliminar - pedidos com buscas realizadas por outros Escritórios de Patentes (22) 12/10/2017 (51) G06Q 50/02 (2012.01), G06T 7/194 (2017.01) (71) BASF AGRO TRADEMARKS GMBH (DE)
<hr/>	
(21) BR 11 2019 008107-0 A2	Código 6.23 - Exigência preliminar - pedidos com buscas realizadas por outros Escritórios de Patentes (22) 18/10/2017 (51) B64F 5/60 (2017.01), B64C 27/04 (2006.01), G06Q 10/20 (2023.01) (71) SAFRAN (FR) ; SAFRAN HELICOPTER ENGINES (FR)
<hr/>	
(21) BR 11 2019 008676-5 A2	Código 6.23 - Exigência preliminar - pedidos com buscas realizadas por outros Escritórios de Patentes (22) 31/10/2017 (51) G06Q 10/04 (2023.01), G06Q 50/02 (2012.01) (71) BASF AGRO TRADEMARKS GMBH (DE)
<hr/>	
(21) BR 11 2019 008926-8 A2	Código 6.23 - Exigência preliminar - pedidos com buscas realizadas por outros Escritórios de Patentes (22) 03/11/2017 (51) G06Q 20/12 (2012.01), G06Q 20/38 (2012.01), G06Q 20/40 (2012.01) (71) ADVANCED NEW TECHNOLOGIES CO., LTD. (KY)
<hr/>	
(21) BR 11 2019 009478-4 A2	Código 6.23 - Exigência preliminar - pedidos com buscas realizadas por outros Escritórios de Patentes (22) 20/11/2017 (51) A61C 17/34 (2006.01), A61C 17/00 (2006.01) (71) COLGATE-PALMOLIVE COMPANY (US)
<hr/>	
(21) BR 11 2019 009519-5 A2	Código 6.23 - Exigência preliminar - pedidos com buscas realizadas por outros Escritórios de Patentes (22) 10/11/2017 (51) G06Q 20/40 (2012.01) (71) STHALER LIMITED (GB)

(21) BR 11 2019 009772-4 A2	<p>Código 6.23 - Exigência preliminar - pedidos com buscas realizadas por outros Escritórios de Patentes</p> <p>(22) 15/11/2017</p> <p>(51) G06K 19/077 (2006.01), G06Q 10/08 (2023.01), G06Q 30/0207 (2023.01), A24F 40/65 (2020.01)</p> <p>(71) RAI STRATEGIC HOLDINGS, INC. (US)</p>
------------------------------------	---

(21) BR 11 2019 009999-9 A2	<p>Código 6.23 - Exigência preliminar - pedidos com buscas realizadas por outros Escritórios de Patentes</p> <p>(22) 15/11/2017</p> <p>(51) G05B 19/042 (2006.01), G06Q 10/063 (2023.01), G06Q 50/02 (2012.01)</p> <p>(71) CLIMATE LLC (US)</p>
------------------------------------	---

(21) BR 11 2019 010969-2 A2	<p>Código 6.23 - Exigência preliminar - pedidos com buscas realizadas por outros Escritórios de Patentes</p> <p>(22) 13/11/2017</p> <p>(51) G06Q 50/06 (2012.01)</p> <p>(71) NIHON TECHNO CO., LTD. (JP)</p>
------------------------------------	--

(21) BR 11 2019 010976-5 A2	<p>Código 6.23 - Exigência preliminar - pedidos com buscas realizadas por outros Escritórios de Patentes</p> <p>(22) 25/12/2017</p> <p>(51) G06Q 20/32 (2012.01), G06Q 20/40 (2012.01)</p> <p>(71) ADVANCED NEW TECHNOLOGIES CO., LTD. (KY)</p>
------------------------------------	---

(21) BR 11 2019 013444-1 A2	<p>Código 6.23 - Exigência preliminar - pedidos com buscas realizadas por outros Escritórios de Patentes</p> <p>(22) 28/12/2017</p> <p>(51) G06F 21/51 (2013.01), G06F 21/64 (2013.01), G06Q 10/0639 (2023.01)</p> <p>(71) CHECK-6 INTERNATIONAL INC. (US)</p>
------------------------------------	--

(21) BR 11 2019 013706-8 A2	<p>Código 6.23 - Exigência preliminar - pedidos com buscas realizadas por outros Escritórios de Patentes</p> <p>(22) 25/12/2017</p> <p>(51) G06Q 20/12 (2012.01), G06Q 20/22 (2012.01), G06Q 20/38 (2012.01)</p> <p>(71) ADVANCED NEW TECHNOLOGIES CO., LTD. (KY)</p>
------------------------------------	---

(21) BR 11 2019 014561-3 A2	<p>Código 6.23 - Exigência preliminar - pedidos com buscas realizadas por outros Escritórios de Patentes</p> <p>(22) 17/01/2017</p> <p>(51) G09B 5/02 (2006.01), G06T 11/60 (2006.01)</p> <p>(71) HEWLETT-PACKARD DEVELOPMENT COMPANY, L.P. (US)</p>
------------------------------------	--

(21) BR 11 2019 015176-1 A2	<p>Código 6.23 - Exigência preliminar - pedidos com buscas realizadas por outros Escritórios de Patentes</p> <p>(22) 15/12/2017</p> <p>(51) G05D 1/02 (2020.01), G06Q 10/0631 (2023.01), G06Q 10/0834 (2023.01), G06Q 10/0835 (2023.01)</p> <p>(71) UBER TECHNOLOGIES, INC. (US)</p>
------------------------------------	--

(21) BR 11 2019 016203-8 A2	<p>Código 6.23 - Exigência preliminar - pedidos com buscas realizadas por outros Escritórios de Patentes</p> <p>(22) 29/03/2018</p> <p>(51) H01L 51/44 (2006.01)</p> <p>(71) SEKISUI CHEMICAL CO., LTD (JP)</p>
------------------------------------	---

(21) BR 11 2019 016328-0 A2	<p>Código 6.23 - Exigência preliminar - pedidos com buscas realizadas por outros Escritórios de Patentes</p> <p>(22) 05/02/2018</p> <p>(51) G21F 9/00 (2006.01), G21F 9/06 (2006.01), G21F 9/28 (2006.01)</p> <p>(71) MINORU MIZUNO (JP)</p>
------------------------------------	--

(21) BR 11 2019 016459-6 A2	<p>Código 6.23 - Exigência preliminar - pedidos com buscas realizadas por outros Escritórios de Patentes</p> <p>(22) 09/02/2018</p> <p>(51) H05H 1/34 (2006.01)</p> <p>(71) HYPER THERM, INC. (US)</p>
------------------------------------	--

(21) BR 11 2019 016932-6 A2	<p>Código 6.23 - Exigência preliminar - pedidos com buscas realizadas por outros Escritórios de Patentes</p> <p>(22) 20/02/2018</p> <p>(51) H01L 51/44 (2006.01)</p> <p>(71) EPISHINE AB (SE)</p>
------------------------------------	---

(21) BR 11 2019 017302-1 A2	<p>Código 6.23 - Exigência preliminar - pedidos com buscas realizadas por outros Escritórios de Patentes</p> <p>(22) 22/02/2018</p> <p>(51) G01P 5/24 (2006.01), G01F 1/66 (2022.01), G01D 4/00 (2006.01), G01D 3/08 (2006.01)</p> <p>(71) SAGEMCOM ENERGY & TELECOM SAS (FR)</p>
------------------------------------	---

(21) BR 11 2019 017450-8 A2	<p>Código 6.23 - Exigência preliminar - pedidos com buscas realizadas por outros Escritórios de Patentes</p> <p>(22) 22/02/2018</p> <p>(51) H01L 31/0216 (2014.01), H01L 31/0232 (2014.01), H01L 31/0236</p>
------------------------------------	--

	(2006.01), H01L 31/054 (2014.01) (71) OY ICS INTELLIGENT CONTROL SYSTEMS LTD (FI)
(21) BR 11 2019 017528-8 A2	Código 6.23 - Exigência preliminar - pedidos com buscas realizadas por outros Escritórios de Patentes (22) 21/02/2018 (51) H01L 51/42 (2006.01) (71) ENI S.P.A. (IT)
(21) BR 11 2019 017659-4 A2	Código 6.23 - Exigência preliminar - pedidos com buscas realizadas por outros Escritórios de Patentes (22) 22/11/2017 (51) G06Q 20/06 (2012.01), G06Q 20/40 (2012.01) (71) SICPA HOLDING SA (CH)
(21) BR 11 2019 017815-5 A2	Código 6.23 - Exigência preliminar - pedidos com buscas realizadas por outros Escritórios de Patentes (22) 09/03/2018 (51) G01B 11/00 (2006.01) (71) JFE STEEL CORPORATION (JP)
(21) BR 11 2019 018565-8 A2	Código 6.23 - Exigência preliminar - pedidos com buscas realizadas por outros Escritórios de Patentes (22) 08/03/2018 (51) G21D 3/00 (2006.01), H03K 19/177 (2020.01) (71) FRAMATOME (FR)
(21) BR 11 2019 018571-2 A2	Código 6.23 - Exigência preliminar - pedidos com buscas realizadas por outros Escritórios de Patentes (22) 30/03/2018 (51) G01F 1/66 (2022.01), G01N 21/00 (2006.01) (71) SAGEMCOM ENERGY & TELECOM SAS (FR)
(21) BR 11 2019 018946-7 A2	Código 6.23 - Exigência preliminar - pedidos com buscas realizadas por outros Escritórios de Patentes (22) 05/04/2018 (51) G02C 7/04 (2006.01), A61F 2/16 (2006.01), G02C 7/06 (2006.01) (71) ALCON INC. (CH)
(21) BR 11 2019 019493-2 A2	Código 6.23 - Exigência preliminar - pedidos com buscas realizadas por outros Escritórios de Patentes (22) 16/03/2018 (51) H01L 23/36 (2006.01), H01L 23/467 (2006.01), H01L 23/473 (2006.01),

	H05K 7/20 (2006.01) (71) FREESIA MACROSS CORPORATION (JP)
--	--

(21) BR 11 2019 019889-0 A2	Código 6.23 - Exigência preliminar - pedidos com buscas realizadas por outros Escritórios de Patentes (22) 21/03/2018 (51) G01N 19/02 (2006.01), A61K 8/04 (2006.01) (71) UNILEVER IP HOLDINGS B.V. (PB)
------------------------------------	---

(21) BR 11 2019 019900-4 A2	Código 6.23 - Exigência preliminar - pedidos com buscas realizadas por outros Escritórios de Patentes (22) 21/03/2018 (51) G01N 19/04 (2006.01), G01N 19/02 (2006.01), A61K 8/04 (2006.01) (71) UNILEVER IP HOLDINGS B.V. (PB)
------------------------------------	---

(21) BR 11 2019 020198-0 A2	Código 6.23 - Exigência preliminar - pedidos com buscas realizadas por outros Escritórios de Patentes (22) 29/03/2018 (51) G02C 13/00 (2006.01), G02C 7/16 (2006.01), A61B 3/11 (2006.01), A61B 3/024 (2006.01) (71) SPORT VISION, S.L. (ES)
------------------------------------	---

(21) BR 11 2019 020255-2 A2	Código 6.23 - Exigência preliminar - pedidos com buscas realizadas por outros Escritórios de Patentes (22) 28/03/2018 (51) G01N 21/552 (2014.01), G01N 21/25 (2006.01), G01N 21/35 (2014.01) (71) UNIVERSITY OF STRATHCLYDE (GB)
------------------------------------	---

(21) BR 11 2019 020402-4 A2	Código 6.23 - Exigência preliminar - pedidos com buscas realizadas por outros Escritórios de Patentes (22) 29/03/2018 (51) G01N 3/16 (2006.01), G01N 3/08 (2006.01) (71) MARCEGAGLIA CARBON STEEL S.P.A. (IT)
------------------------------------	--

(21) BR 11 2019 021101-2 A2	Código 6.23 - Exigência preliminar - pedidos com buscas realizadas por outros Escritórios de Patentes (22) 10/04/2018 (51) G01S 17/42 (2006.01), G06K 9/00 (2006.01), G01S 7/48 (2006.01), G01S 17/88 (2006.01) (71) BEA SA (BE)
------------------------------------	---

(21) BR 11 2019 021737-1 A2	Código 6.23 - Exigência preliminar - pedidos com buscas realizadas por outros Escritórios de Patentes
------------------------------------	---

	(22) 22/09/2017 (51) G06Q 20/10 (2012.01), G06Q 20/20 (2012.01) (71) POSPAY FINANSAL TEKNOLOJI HIZMETLERI ANONIM SIRKETI (TR)
(21) BR 11 2019 021755-0 A2	Código 6.23 - Exigência preliminar - pedidos com buscas realizadas por outros Escritórios de Patentes (22) 20/04/2018 (51) G01N 21/51 (2006.01), G01N 21/47 (2006.01) (71) BIOMÈRIEUX, INC. (US)
(21) BR 11 2019 021927-7 A2	Código 6.23 - Exigência preliminar - pedidos com buscas realizadas por outros Escritórios de Patentes (22) 20/04/2018 (51) G08B 21/00 (2006.01) (71) THEIA GROUP, INCORPORATED (US)
(21) BR 11 2019 022000-3 A2	Código 6.23 - Exigência preliminar - pedidos com buscas realizadas por outros Escritórios de Patentes (22) 18/04/2018 (51) G02C 7/10 (2006.01), B29D 11/00 (2006.01), G02C 7/12 (2006.01), G02B 1/04 (2006.01) (71) ESSILOR ITALIA SOCIETA PER AZIONI (IT)
(21) BR 11 2019 022070-4 A2	Código 6.23 - Exigência preliminar - pedidos com buscas realizadas por outros Escritórios de Patentes (22) 30/04/2018 (51) G02C 7/02 (2006.01), A61B 3/04 (2006.01), A61B 3/09 (2006.01) (71) ESSILOR INTERNATIONAL (FR)
(21) BR 11 2019 022498-0 A2	Código 6.23 - Exigência preliminar - pedidos com buscas realizadas por outros Escritórios de Patentes (22) 18/04/2018 (51) G01S 17/02 (2020.01), G01S 17/10 (2020.01), G01S 17/87 (2020.01), G01S 7/20 (2006.01), G01S 13/06 (2006.01), G01S 13/72 (2006.01), G01S 13/86 (2006.01), H01Q 21/06 (2006.01), G01S 17/66 (2006.01), G01S 17/89 (2020.01), G01S 7/481 (2006.01) (71) RHEINMETALL ELECTRONICS GMBH (DE)
(21) BR 11 2019 022790-3 A2	Código 6.23 - Exigência preliminar - pedidos com buscas realizadas por outros Escritórios de Patentes (22) 04/05/2018 (51) G07C 3/00 (2006.01), B65B 1/00 (2006.01) (71) LOGOMAT S.R.L. (IT)

(21) BR 11 2019 026589-9 A2	<p>Código 6.23 - Exigência preliminar - pedidos com buscas realizadas por outros Escritórios de Patentes (22) 30/05/2018 (51) H01L 29/417 (2006.01), H01L 21/8234 (2006.01) (71) QUALCOMM INCORPORATED (US)</p>
(21) BR 11 2019 027296-8 A2	<p>Código 6.23 - Exigência preliminar - pedidos com buscas realizadas por outros Escritórios de Patentes (22) 30/10/2018 (51) G01N 29/07 (2006.01), G01N 29/26 (2006.01) (71) UNIVERSIDAD DE LA REPUBLICA (UY)</p>
(21) BR 11 2019 027627-0 A2	<p>Código 6.23 - Exigência preliminar - pedidos com buscas realizadas por outros Escritórios de Patentes (22) 19/06/2018 (51) G01N 3/12 (2006.01), G01N 19/02 (2006.01) (71) VERDERG PIPE TECHNOLOGY LIMITED (GB)</p>
(21) BR 11 2019 027740-4 A2	<p>Código 6.23 - Exigência preliminar - pedidos com buscas realizadas por outros Escritórios de Patentes (22) 27/06/2018 (51) G07C 9/00 (2020.01), B60R 25/20 (2013.01), G07C 5/08 (2006.01) (71) STONERIDGE ELECTRONICS AB (SE)</p>
(21) BR 11 2019 027879-6 A2	<p>Código 6.23 - Exigência preliminar - pedidos com buscas realizadas por outros Escritórios de Patentes (22) 29/06/2018 (51) G21G 1/12 (2006.01), A61K 51/00 (2006.01), A61N 5/10 (2006.01), A61K 41/00 (2020.01), G21G 1/00 (2006.01) (71) THE SOUTH AFRICAN NUCLEAR ENERGY CORPORATION SOC LIMITED (ZA)</p>
(21) BR 11 2019 028033-2 A2	<p>Código 6.23 - Exigência preliminar - pedidos com buscas realizadas por outros Escritórios de Patentes (22) 27/06/2018 (51) G02C 7/10 (2006.01) (71) ESSILOR INTERNATIONAL (FR)</p>
(21) BR 11 2019 028054-5 A2	<p>Código 6.23 - Exigência preliminar - pedidos com buscas realizadas por outros Escritórios de Patentes (22) 28/06/2018 (51) G01N 15/14 (2006.01), G01N 21/05 (2006.01), G01N 15/10 (2006.01)</p>

(71) DIAGDEV (FR)

(21) BR 11 2019 028207-6 A2 Código 6.23 - Exigência preliminar - pedidos com buscas realizadas por outros Escritórios de Patentes
 (22) 25/12/2018
 (51) G21C 1/12 (2006.01)
 (71) JOINT STOCK COMPANY "SCIENCE AND INNOVATIONS" (RU) ; JOINT STOCK COMPANY "STATE SCIENTIFIC CENTRE OF THE RUSSIAN FEDERATION - INSTITUTE FOR PHYSICS AND POWER ENGINEERING NAMED AFTER A.I. LEYPUNSKY" (RU)

(21) BR 11 2019 028243-2 A2 Código 6.23 - Exigência preliminar - pedidos com buscas realizadas por outros Escritórios de Patentes
 (22) 28/12/2018
 (51) G21C 15/18 (2006.01), G21C 15/24 (2006.01)
 (71) JOINT-STOCK COMPANY SCIENTIFIC RESEARCH AND DESIGN INSTITUTE FOR ENERGY TECHNOLOGIES ATOMPROEKT (RU)

(21) BR 11 2019 028247-5 A2 Código 6.23 - Exigência preliminar - pedidos com buscas realizadas por outros Escritórios de Patentes
 (22) 28/08/2018
 (51) G21F 9/28 (2006.01), B26D 5/00 (2006.01)
 (71) JOINT STOCK COMPANY "SCIENCE AND INNOVATIONS" (RU) ; JOINT STOCK COMPANY "ROSENERGOATOM" (RU) ; JOINT STOCK COMPANY «PDC UGR» (RU)

(21) BR 11 2020 000503-7 A2 Código 6.23 - Exigência preliminar - pedidos com buscas realizadas por outros Escritórios de Patentes
 (22) 10/07/2018
 (51) G02F 1/133 (2006.01), G02F 1/1334 (2006.01), B60J 3/04 (2006.01)
 (71) SAINT-GOBAIN GLASS FRANCE (FR)

(21) BR 11 2020 000830-3 A2 Código 6.23 - Exigência preliminar - pedidos com buscas realizadas por outros Escritórios de Patentes
 (22) 16/07/2018
 (51) G01B 5/20 (2006.01), G01B 3/14 (2006.01), A61B 5/107 (2006.01), B68F 3/00 (2006.01)
 (71) CAN TECHNOLOGIES, INC (US)

(21) BR 11 2020 001080-4 A2 Código 6.23 - Exigência preliminar - pedidos com buscas realizadas por outros Escritórios de Patentes
 (22) 25/07/2018
 (51) G02F 1/1334 (2006.01), G02F 1/1337 (2006.01)

(71) SAINT-GOBAIN GLASS FRANCE (FR)

(21) BR 11 2020 001105-3 A2 Código 6.23 - Exigência preliminar - pedidos com buscas realizadas por outros Escritórios de Patentes
 (22) 18/07/2018
 (51) G01N 21/51 (2006.01), G01N 33/569 (2006.01)
 (71) ALIFAX S.R.L. (IT)

(21) BR 11 2020 001117-7 A2 Código 6.23 - Exigência preliminar - pedidos com buscas realizadas por outros Escritórios de Patentes
 (22) 27/06/2018
 (51) G02F 1/133 (2006.01), G02F 1/163 (2006.01), E06B 9/24 (2006.01)
 (71) SAINT-GOBAIN GLASS FRANCE (FR)

(21) BR 11 2020 001121-5 A2 Código 6.23 - Exigência preliminar - pedidos com buscas realizadas por outros Escritórios de Patentes
 (22) 10/07/2018
 (51) G01N 21/00 (2006.01), B01J 19/00 (2006.01), C08F 210/16 (2006.01), B01J 37/04 (2006.01)
 (71) CHEVRON PHILLIPS CHEMICAL COMPANY LP (US)

(21) BR 11 2020 001231-9 A2 Código 6.23 - Exigência preliminar - pedidos com buscas realizadas por outros Escritórios de Patentes
 (22) 20/07/2018
 (51) G01C 5/06 (2006.01), G01C 25/00 (2006.01)
 (71) ELBIT SYSTEMS OF AMERICA, LLC (US)

(21) BR 11 2020 001279-3 A2 Código 6.23 - Exigência preliminar - pedidos com buscas realizadas por outros Escritórios de Patentes
 (22) 06/09/2018
 (51) G01N 21/90 (2006.01), G01N 21/93 (2006.01)
 (71) HEUFT SYSTEMTECHNIK GMBH (DE)

(21) BR 11 2020 001573-3 A2 Código 6.23 - Exigência preliminar - pedidos com buscas realizadas por outros Escritórios de Patentes
 (22) 24/07/2018
 (51) G01J 3/02 (2006.01), G01J 3/32 (2006.01), G01N 21/25 (2006.01), G02F 1/1347 (2006.01)
 (71) CHEMIMAGE CORPORATION (US)

(21) BR 11 2020 002067-2 A2 Código 6.23 - Exigência preliminar - pedidos com buscas realizadas por outros Escritórios de Patentes
 (22) 30/04/2018

	(51) G01N 3/08 (2006.01) (71) DOW GLOBAL TECHNOLOGIES LLC (US)
(21) BR 11 2020 002178-4 A2	Código 6.23 - Exigência preliminar - pedidos com buscas realizadas por outros Escritórios de Patentes (22) 01/08/2017 (51) G06Q 10/02 (2012.01), G06Q 50/30 (2012.01), G01C 21/34 (2006.01) (71) NISSAN MOTOR CO., LTD. (JP)
(21) BR 11 2020 004572-1 A2	Código 6.23 - Exigência preliminar - pedidos com buscas realizadas por outros Escritórios de Patentes (22) 06/09/2017 (51) G06Q 10/06 (2023.01) (71) AVIOVISION (BE)
(21) BR 11 2020 007610-4 A2	Código 6.23 - Exigência preliminar - pedidos com buscas realizadas por outros Escritórios de Patentes (22) 22/11/2017 (51) G06Q 10/08 (2023.01) (71) MITSUBISHI ELECTRIC CORPORATION (JP)
(21) BR 11 2020 010309-8 A2	Código 6.23 - Exigência preliminar - pedidos com buscas realizadas por outros Escritórios de Patentes (22) 22/11/2017 (51) G06Q 30/0207 (2023.01), G06Q 30/0214 (2023.01) (71) SURASAK BAMRUNGWONG (TH)
(21) BR 11 2020 011703-0 A2	Código 6.23 - Exigência preliminar - pedidos com buscas realizadas por outros Escritórios de Patentes (22) 12/12/2017 (51) G06Q 20/06 (2012.01), G06Q 20/40 (2012.01) (71) LENOVO (SINGAPORE) PTE. LTD. (SG)
(21) BR 11 2020 017035-6 A2	Código 6.23 - Exigência preliminar - pedidos com buscas realizadas por outros Escritórios de Patentes (22) 11/03/2019 (51) H01R 25/14 (2006.01), H01R 4/46 (2006.01), H01R 13/05 (2006.01), H01R 4/36 (2006.01), H01R 4/48 (2006.01), H02G 5/06 (2006.01) (71) WÖHNER BESITZ GMBH (DE)
(21) BR 11 2020 017309-6 A2	Código 6.23 - Exigência preliminar - pedidos com buscas realizadas por outros Escritórios de Patentes (22) 20/03/2019

(51) B61L 3/00 (2006.01), B61L 27/00 (2022.01), H04L 9/00 (2022.01), G08G 1/00 (2006.01)
 (71) DEUTSCHE BAHN AG (DE)

(21) BR 11 2020 017460-2 A2 Código 6.23 - Exigência preliminar - pedidos com buscas realizadas por outros Escritórios de Patentes
 (22) 26/02/2019
 (51) H02S 40/10 (2014.01)
 (71) ALION ENERGY, INC. (US)

(21) BR 11 2020 017479-3 A2 Código 6.23 - Exigência preliminar - pedidos com buscas realizadas por outros Escritórios de Patentes
 (22) 29/03/2019
 (51) B61L 15/00 (2006.01), B61K 13/00 (2006.01), E01B 37/00 (2006.01), E01H 11/00 (2006.01), A01D 34/68 (2006.01), A01M 21/04 (2006.01), A01M 7/00 (2006.01)
 (71) BAYER AKTIENGESELLSCHAFT (DE)

(21) BR 11 2020 017485-8 A2 Código 6.23 - Exigência preliminar - pedidos com buscas realizadas por outros Escritórios de Patentes
 (22) 27/02/2019
 (51) B60L 53/80 (2019.01), B60L 50/60 (2019.01), B60K 1/04 (2019.01), H01M 2/10 (2006.01)
 (71) ARTISAN VEHICLE SYSTEMS, INC. (US)

(21) BR 11 2020 017560-9 A2 Código 6.23 - Exigência preliminar - pedidos com buscas realizadas por outros Escritórios de Patentes
 (22) 13/05/2019
 (51) B66B 5/00 (2006.01), B66B 25/00 (2006.01)
 (71) INVENTIO AG (CH)

(21) BR 11 2020 017580-3 A2 Código 6.23 - Exigência preliminar - pedidos com buscas realizadas por outros Escritórios de Patentes
 (22) 11/03/2019
 (51) H01H 31/16 (2006.01)
 (71) HITACHI ENERGY SWITZERLAND AG (CH)

(21) BR 11 2020 017660-5 A2 Código 6.23 - Exigência preliminar - pedidos com buscas realizadas por outros Escritórios de Patentes
 (22) 01/03/2019
 (51) H05B 6/64 (2006.01), H05B 6/78 (2006.01), H05B 6/80 (2006.01)
 (71) 915 LABS, LLC. (US)

(21) BR 11 2020 017666-4 A2	<p>Código 6.23 - Exigência preliminar - pedidos com buscas realizadas por outros Escritórios de Patentes (22) 01/03/2019 (51) A61B 17/32 (2006.01) (71) ETHICON LLC (US)</p>
(21) BR 11 2020 017740-7 A2	<p>Código 6.23 - Exigência preliminar - pedidos com buscas realizadas por outros Escritórios de Patentes (22) 04/03/2019 (51) A61B 17/32 (2006.01) (71) ETHICON LLC (US)</p>
(21) BR 11 2020 017768-7 A2	<p>Código 6.23 - Exigência preliminar - pedidos com buscas realizadas por outros Escritórios de Patentes (22) 04/03/2019 (51) A61B 17/32 (2006.01), A61B 17/00 (2006.01) (71) ETHICON LLC (US)</p>
(21) BR 11 2020 017815-2 A2	<p>Código 6.23 - Exigência preliminar - pedidos com buscas realizadas por outros Escritórios de Patentes (22) 01/03/2019 (51) A61B 17/32 (2006.01) (71) ETHICON LLC (US)</p>
(21) BR 11 2020 017816-0 A2	<p>Código 6.23 - Exigência preliminar - pedidos com buscas realizadas por outros Escritórios de Patentes (22) 28/02/2019 (51) A61B 34/30 (2016.01), A61B 18/12 (2006.01), A61B 18/00 (2006.01) (71) CMR SURGICAL LIMITED (GB)</p>
(21) BR 11 2020 017850-0 A2	<p>Código 6.23 - Exigência preliminar - pedidos com buscas realizadas por outros Escritórios de Patentes (22) 01/03/2019 (51) A61B 17/32 (2006.01), A61B 17/00 (2006.01) (71) ETHICON LLC (US)</p>
(21) BR 11 2020 017868-3 A2	<p>Código 6.23 - Exigência preliminar - pedidos com buscas realizadas por outros Escritórios de Patentes (22) 04/03/2019 (51) A61B 17/32 (2006.01), A61B 18/12 (2006.01), A61B 34/30 (2016.01), A61B 90/00 (2016.01), A61B 18/14 (2006.01), A61B 17/00 (2006.01), A61B 17/072 (2006.01) (71) ETHICON LLC (US)</p>

(21) BR 11 2020 017876-4 A2	Código 6.23 - Exigência preliminar - pedidos com buscas realizadas por outros Escritórios de Patentes (22) 01/03/2019 (51) A61B 17/32 (2006.01) (71) ETHICON LLC (US)
(21) BR 11 2020 017882-9 A2	Código 6.23 - Exigência preliminar - pedidos com buscas realizadas por outros Escritórios de Patentes (22) 04/03/2019 (51) A61B 17/32 (2006.01) (71) ETHICON LLC (US)
(21) BR 11 2020 017952-3 A2	Código 6.23 - Exigência preliminar - pedidos com buscas realizadas por outros Escritórios de Patentes (22) 01/03/2019 (51) A61B 17/32 (2006.01) (71) ETHICON LLC (US)
(21) BR 11 2020 017968-0 A2	Código 6.23 - Exigência preliminar - pedidos com buscas realizadas por outros Escritórios de Patentes (22) 01/03/2019 (51) A61B 17/32 (2006.01) (71) ETHICON LLC (US)
(21) BR 11 2020 018018-1 A2	Código 6.23 - Exigência preliminar - pedidos com buscas realizadas por outros Escritórios de Patentes (22) 08/11/2019 (51) G01R 33/36 (2006.01) (71) KONINKLIJKE PHILIPS N.V. (NL)
(21) BR 11 2020 018056-4 A2	Código 6.23 - Exigência preliminar - pedidos com buscas realizadas por outros Escritórios de Patentes (22) 01/03/2019 (51) A61B 17/32 (2006.01), A61B 17/00 (2006.01) (71) ETHICON LLC (US)
(21) BR 11 2020 018109-9 A2	Código 6.23 - Exigência preliminar - pedidos com buscas realizadas por outros Escritórios de Patentes (22) 04/03/2019 (51) A61B 17/32 (2006.01), A61B 18/12 (2006.01), A61B 34/30 (2016.01), A61B 90/00 (2016.01), A61B 18/14 (2006.01), A61B 17/00 (2006.01), A61B 17/072 (2006.01)

(71) ETHICON LLC (US)

(21) BR 11 2020 018122-6 A2 Código 6.23 - Exigência preliminar - pedidos com buscas realizadas por outros Escritórios de Patentes
(22) 05/03/2019
(51) A61B 10/02 (2006.01), A61B 10/00 (2006.01), A61B 17/16 (2006.01), A61B 17/34 (2006.01), A61M 5/158 (2006.01)
(71) PIPER ACCESS, LLC (US)

(21) BR 11 2020 018171-4 A2 Código 6.23 - Exigência preliminar - pedidos com buscas realizadas por outros Escritórios de Patentes
(22) 05/03/2019
(51) A61H 99/00 (2006.01), A61H 31/00 (2006.01), A61M 1/00 (2006.01)
(71) DALLAS LA PORTA (CA)

(21) BR 11 2020 018224-9 A2 Código 6.23 - Exigência preliminar - pedidos com buscas realizadas por outros Escritórios de Patentes
(22) 08/03/2019
(51) F02D 41/14 (2006.01)
(71) FPT INDUSTRIAL S.P.A. (IT)

(21) BR 11 2020 018248-6 A2 Código 6.23 - Exigência preliminar - pedidos com buscas realizadas por outros Escritórios de Patentes
(22) 07/03/2019
(51) A61F 13/531 (2006.01), A61F 13/532 (2006.01), A61F 13/534 (2006.01), A61F 13/535 (2006.01), A61F 13/53 (2006.01)
(71) DRYLOCK TECHNOLOGIES NV (BE)

(21) BR 11 2020 018303-2 A2 Código 6.23 - Exigência preliminar - pedidos com buscas realizadas por outros Escritórios de Patentes
(22) 12/03/2019
(51) B60L 5/24 (2006.01), B60L 53/16 (2019.01), B60L 53/35 (2019.01), B60L 53/36 (2019.01), B60L 5/36 (2006.01), B60L 5/00 (2006.01), B60L 5/42 (2006.01), B60M 1/36 (2006.01)
(71) SCHUNK TRANSIT SYSTEMS GMBH (DE)

(21) BR 11 2020 018331-8 A2 Código 6.23 - Exigência preliminar - pedidos com buscas realizadas por outros Escritórios de Patentes
(22) 12/03/2019
(51) A61M 5/20 (2006.01), A61M 5/32 (2006.01), A61M 5/24 (2006.01)
(71) MYLAN UK HEALTHCARE LTD. (GB) ; COALESCE PRODUCT DEVELOPMENT LIMITED (GB)

(21) BR 11 2020 018378-4 A2	<p>Código 6.23 - Exigência preliminar - pedidos com buscas realizadas por outros Escritórios de Patentes (22) 18/03/2019 (51) H02J 3/38 (2006.01), H02J 3/46 (2006.01), H02J 3/00 (2006.01) (71) ABB SCHWEIZ AG (CH)</p>
(21) BR 11 2020 018401-2 A2	<p>Código 6.23 - Exigência preliminar - pedidos com buscas realizadas por outros Escritórios de Patentes (22) 11/03/2019 (51) A61F 13/49 (2006.01), A61F 13/496 (2006.01) (71) DAIO PAPER CORPORATION (JP)</p>
(21) BR 11 2020 018411-0 A2	<p>Código 6.23 - Exigência preliminar - pedidos com buscas realizadas por outros Escritórios de Patentes (22) 12/03/2019 (51) B60L 5/36 (2006.01), B60L 5/42 (2006.01), B60L 53/10 (2019.01), B60L 53/14 (2019.01), B60L 53/35 (2019.01) (71) SCHUNK TRANSIT SYSTEMS GMBH (DE)</p>
(21) BR 11 2020 018415-2 A2	<p>Código 6.23 - Exigência preliminar - pedidos com buscas realizadas por outros Escritórios de Patentes (22) 09/03/2019 (51) A61F 11/10 (2006.01), H04R 1/10 (2006.01) (71) EARSOFT, LLC (US)</p>
(21) BR 11 2020 018416-0 A2	<p>Código 6.23 - Exigência preliminar - pedidos com buscas realizadas por outros Escritórios de Patentes (22) 27/02/2019 (51) B60L 53/80 (2019.01), B60L 50/60 (2019.01), B60K 1/04 (2019.01), H01M 2/10 (2006.01) (71) ARTISAN VEHICLE SYSTEMS, INC. (US)</p>
(21) BR 11 2020 018442-0 A2	<p>Código 6.23 - Exigência preliminar - pedidos com buscas realizadas por outros Escritórios de Patentes (22) 13/03/2019 (51) A61M 16/00 (2006.01), A61B 50/13 (2016.01), A61G 12/00 (2006.01), A62B 25/00 (2006.01), B65D 43/18 (2006.01), A61M 16/08 (2006.01), B62B 3/00 (2006.01) (71) DRÄGERWERK AG & CO. KGAA (DE)</p>
(21) BR 11 2020 018447-0 A2	<p>Código 6.23 - Exigência preliminar - pedidos com buscas realizadas por outros Escritórios de Patentes (22) 02/03/2019</p>

	(51) A47G 21/18 (2006.01) (71) DOLEA OY (FI)
(21) BR 11 2020 018461-6 A2	Código 6.23 - Exigência preliminar - pedidos com buscas realizadas por outros Escritórios de Patentes (22) 13/03/2019 (51) H01R 4/62 (2006.01), H01R 43/02 (2006.01) (71) HYDRO EXTRUDED SOLUTIONS AS (NO)
(21) BR 11 2020 018521-3 A2	Código 6.23 - Exigência preliminar - pedidos com buscas realizadas por outros Escritórios de Patentes (22) 13/03/2019 (51) A61M 5/315 (2006.01) (71) BIOCORP PRODUCTION S.A. (FR)
(21) BR 11 2020 018545-0 A2	Código 6.23 - Exigência preliminar - pedidos com buscas realizadas por outros Escritórios de Patentes (22) 06/03/2019 (51) A61B 17/221 (2006.01) (71) PHENOX GMBH (DE)
(21) BR 11 2020 018578-7 A2	Código 6.23 - Exigência preliminar - pedidos com buscas realizadas por outros Escritórios de Patentes (22) 15/03/2019 (51) A61B 17/80 (2006.01), A61B 17/86 (2006.01) (71) DEPUY SYNTHES PRODUCTS, INC. (US)
(21) BR 11 2020 018582-5 A2	Código 6.23 - Exigência preliminar - pedidos com buscas realizadas por outros Escritórios de Patentes (22) 14/03/2019 (51) A61F 2/07 (2013.01), A61F 2/915 (2013.01), A61F 2/852 (2013.01) (71) MOB.ING GMBH (DE)
(21) BR 11 2020 018611-2 A2	Código 6.23 - Exigência preliminar - pedidos com buscas realizadas por outros Escritórios de Patentes (22) 21/02/2019 (51) H01R 25/14 (2006.01), H02B 1/21 (2006.01), H01R 4/38 (2006.01) (71) WÖHNER BESITZ GMBH (DE)
(21) BR 11 2020 018632-5 A2	Código 6.23 - Exigência preliminar - pedidos com buscas realizadas por outros Escritórios de Patentes (22) 13/03/2019 (51) H02B 1/30 (2006.01)

	(71) BTICINO S.P.A. (IT)
--	--------------------------

(21) BR 11 2020 018677-5 A2	Código 6.23 - Exigência preliminar - pedidos com buscas realizadas por outros Escritórios de Patentes (22) 26/03/2019 (51) A61M 15/00 (2006.01), A61M 15/06 (2006.01) (71) PHILIP MORRIS PRODUCTS S.A. (CH)
------------------------------------	--

(21) BR 11 2020 018714-3 A2	Código 6.23 - Exigência preliminar - pedidos com buscas realizadas por outros Escritórios de Patentes (22) 11/03/2019 (51) H01G 4/224 (2006.01), H01G 4/32 (2006.01), H01G 2/08 (2006.01), H01G 2/12 (2006.01), H01G 2/10 (2006.01), H01G 4/015 (2006.01) (71) HITACHI ENERGY SWITZERLAND AG (CH)
------------------------------------	--

(21) BR 11 2020 018780-1 A2	Código 6.23 - Exigência preliminar - pedidos com buscas realizadas por outros Escritórios de Patentes (22) 05/03/2019 (51) A61B 34/37 (2016.01) (71) SHANGHAI MICROPORT MEDBOT (GROUP) CO., LTD. (CN)
------------------------------------	--

(21) BR 11 2020 018794-1 A2	Código 6.23 - Exigência preliminar - pedidos com buscas realizadas por outros Escritórios de Patentes (22) 14/03/2019 (51) A61M 5/38 (2006.01), A61M 5/165 (2006.01) (71) INDUSTRIE BORLA S.P.A. (IT)
------------------------------------	--

(21) BR 11 2020 018800-0 A2	Código 6.23 - Exigência preliminar - pedidos com buscas realizadas por outros Escritórios de Patentes (22) 29/03/2019 (51) H01R 13/46 (2006.01), G02B 6/38 (2006.01) (71) COMMSCOPE TECHNOLOGIES LLC (US)
------------------------------------	--

(21) BR 11 2020 018803-4 A2	Código 6.23 - Exigência preliminar - pedidos com buscas realizadas por outros Escritórios de Patentes (22) 18/03/2019 (51) A63B 21/00 (2006.01), A63B 21/02 (2006.01), A63B 22/00 (2006.01), A63B 21/04 (2006.01), A63B 23/035 (2006.01), A63B 23/00 (2006.01) (71) BALANCED BODY, INC. (US)
------------------------------------	---

(21) BR 11 2020 018806-9 A2	Código 6.23 - Exigência preliminar - pedidos com buscas realizadas por outros Escritórios de Patentes (22) 23/04/2019
------------------------------------	--

	(51) H01M 2/10 (2006.01), H01M 10/39 (2006.01), H01M 10/6561 (2014.01), H01M 10/613 (2014.01) (71) BASF SE (DE)
(21) BR 11 2020 018830-1 A2	Código 6.23 - Exigência preliminar - pedidos com buscas realizadas por outros Escritórios de Patentes (22) 15/03/2019 (51) A61F 2/00 (2006.01), A61F 6/08 (2006.01), A61F 13/20 (2006.01) (71) WATKINS-CONTI PRODUCTS, INC. (US)
(21) BR 11 2020 018834-4 A2	Código 6.23 - Exigência preliminar - pedidos com buscas realizadas por outros Escritórios de Patentes (22) 13/03/2019 (51) G02B 6/44 (2006.01), C08L 83/04 (2006.01), C08L 91/00 (2006.01) (71) DOW GLOBAL TECHNOLOGIES LLC (US)
(21) BR 11 2020 018838-7 A2	Código 6.23 - Exigência preliminar - pedidos com buscas realizadas por outros Escritórios de Patentes (22) 29/03/2019 (51) A61F 2/30 (2006.01), A61F 2/38 (2006.01) (71) DEPUY SYNTHES PRODUCTS, INC. (US)
(21) BR 11 2020 018863-8 A2	Código 6.23 - Exigência preliminar - pedidos com buscas realizadas por outros Escritórios de Patentes (22) 29/03/2019 (51) A61F 2/38 (2006.01) (71) DEPUY SYNTHES PRODUCTS, INC. (US)
(21) BR 11 2020 018869-7 A2	Código 6.23 - Exigência preliminar - pedidos com buscas realizadas por outros Escritórios de Patentes (22) 19/03/2019 (51) A61M 11/00 (2006.01), B05B 1/26 (2006.01), B05B 1/10 (2006.01), B05B 1/14 (2006.01) (71) SOFTHALE NV (BE)
(21) BR 11 2020 018929-4 A2	Código 6.23 - Exigência preliminar - pedidos com buscas realizadas por outros Escritórios de Patentes (22) 20/03/2019 (51) A61F 13/62 (2006.01), A61F 13/15 (2006.01), B32B 5/02 (2006.01), B32B 7/12 (2006.01), B32B 27/12 (2006.01), B32B 27/30 (2006.01), B32B 37/15 (2006.01), B32B 3/30 (2006.01) (71) APLIX (FR)

(21) BR 11 2020 018960-0 A2	Código 6.23 - Exigência preliminar - pedidos com buscas realizadas por outros Escritórios de Patentes (22) 19/03/2019 (51) A61F 13/49 (2006.01), A61F 13/15 (2006.01), A61F 13/494 (2006.01), A61F 13/51 (2006.01) (71) DAIO PAPER CORPORATION (JP)
(21) BR 11 2020 018988-0 A2	Código 6.23 - Exigência preliminar - pedidos com buscas realizadas por outros Escritórios de Patentes (22) 20/03/2019 (51) A61F 5/058 (2006.01), A61B 5/107 (2006.01), B29C 64/153 (2017.01), G16H 10/00 (2018.01) (71) HEADSTART MEDICAL LTD. (CA)
(21) BR 11 2020 018994-4 A2	Código 6.23 - Exigência preliminar - pedidos com buscas realizadas por outros Escritórios de Patentes (22) 20/03/2019 (51) G01R 31/00 (2006.01) (71) WHISKER LABS, INC. (US)
(21) BR 11 2020 019018-7 A2	Código 6.23 - Exigência preliminar - pedidos com buscas realizadas por outros Escritórios de Patentes (22) 19/03/2019 (51) A61F 13/49 (2006.01), A61F 5/44 (2006.01) (71) DAIO PAPER CORPORATION (JP)
(21) BR 11 2020 019024-1 A2	Código 6.23 - Exigência preliminar - pedidos com buscas realizadas por outros Escritórios de Patentes (22) 27/03/2019 (51) A61B 17/072 (2006.01) (71) ETHICON LLC (US)
(21) BR 11 2020 019028-4 A2	Código 6.23 - Exigência preliminar - pedidos com buscas realizadas por outros Escritórios de Patentes (22) 06/05/2019 (51) A61F 2/32 (2006.01), A61F 2/34 (2006.01) (71) CERAMTEC GMBH (DE)
(21) BR 11 2020 019034-9 A2	Código 6.23 - Exigência preliminar - pedidos com buscas realizadas por outros Escritórios de Patentes (22) 19/03/2019 (51) A61B 34/30 (2016.01), A61B 46/10 (2016.01) (71) CMR SURGICAL LIMITED (GB)

(21) BR 11 2020 019070-5 A2	Código 6.23 - Exigência preliminar - pedidos com buscas realizadas por outros Escritórios de Patentes (22) 22/03/2019 (51) F02D 41/02 (2006.01), F02D 41/12 (2006.01), F02D 41/14 (2006.01) (71) FPT INDUSTRIAL S.P.A. (IT)
(21) BR 11 2020 019130-2 A2	Código 6.23 - Exigência preliminar - pedidos com buscas realizadas por outros Escritórios de Patentes (22) 18/03/2019 (51) A61B 34/20 (2016.01), G01N 27/72 (2006.01), A61B 17/00 (2006.01), A61B 90/00 (2016.01) (71) ENDOMAGNETICS LTD. (GB)
(21) BR 11 2020 019157-4 A2	Código 6.23 - Exigência preliminar - pedidos com buscas realizadas por outros Escritórios de Patentes (22) 12/04/2019 (51) A61B 17/34 (2006.01), A61M 5/46 (2006.01), A61M 39/02 (2006.01) (71) C.R. BARD, INC. (US)
(21) BR 11 2020 019170-1 A2	Código 6.23 - Exigência preliminar - pedidos com buscas realizadas por outros Escritórios de Patentes (22) 25/03/2019 (51) A61B 17/70 (2006.01) (71) GRUPPO SCIENZA MACHINALE S.R.L. (IT) ; TECHLAMED S.R.L. (IT)
(21) BR 11 2020 019186-8 A2	Código 6.23 - Exigência preliminar - pedidos com buscas realizadas por outros Escritórios de Patentes (22) 26/03/2019 (51) A61M 5/20 (2006.01), A61M 5/30 (2006.01), A61M 5/31 (2006.01) (71) INTERVET INTERNATIONAL BV (NL)
(21) BR 11 2020 019200-7 A2	Código 6.23 - Exigência preliminar - pedidos com buscas realizadas por outros Escritórios de Patentes (22) 20/03/2019 (51) H01H 33/00 (2006.01), H01H 33/02 (2006.01) (71) EATON INTELLIGENT POWER LIMITED (IE)
(21) BR 11 2020 019206-6 A2	Código 6.23 - Exigência preliminar - pedidos com buscas realizadas por outros Escritórios de Patentes (22) 06/05/2019 (51) A61F 2/32 (2006.01), A61F 2/34 (2006.01) (71) CERAMTEC GMBH (DE)

(21) BR 11 2020 019224-4 A2	<p>Código 6.23 - Exigência preliminar - pedidos com buscas realizadas por outros Escritórios de Patentes (22) 27/03/2019 (51) A61M 5/32 (2006.01), A61M 5/178 (2006.01), A61M 5/31 (2006.01), A61M 5/50 (2006.01) (71) RETRACTABLE TECHNOLOGIES, INC. (US) ; THOMAS J. SHAW (US)</p>
(21) BR 11 2020 019259-7 A2	<p>Código 6.23 - Exigência preliminar - pedidos com buscas realizadas por outros Escritórios de Patentes (22) 28/03/2019 (51) A61B 17/068 (2006.01), A61B 17/29 (2006.01) (71) ETHICON LLC (US)</p>
(21) BR 11 2020 019294-5 A2	<p>Código 6.23 - Exigência preliminar - pedidos com buscas realizadas por outros Escritórios de Patentes (22) 31/01/2019 (51) H01B 17/14 (2006.01), H01B 17/16 (2006.01), H01B 17/36 (2006.01) (71) JIANGSU SHEMAR ELECTRIC CO., LTD (CN)</p>
(21) BR 11 2020 019346-1 A2	<p>Código 6.23 - Exigência preliminar - pedidos com buscas realizadas por outros Escritórios de Patentes (22) 05/03/2019 (51) H02K 3/02 (2006.01), H02K 3/18 (2006.01), H02K 15/04 (2006.01) (71) MITSUBA CORPORATION (JP)</p>
(21) BR 11 2020 019384-4 A2	<p>Código 6.23 - Exigência preliminar - pedidos com buscas realizadas por outros Escritórios de Patentes (22) 26/03/2019 (51) A61M 5/20 (2006.01), A61M 5/30 (2006.01), A61M 5/31 (2006.01) (71) INTERVET INTERNATIONAL BV (NL)</p>
(21) BR 11 2020 019388-7 A2	<p>Código 6.23 - Exigência preliminar - pedidos com buscas realizadas por outros Escritórios de Patentes (22) 19/03/2019 (51) A61F 13/514 (2006.01), A61F 5/44 (2006.01), A61F 5/441 (2006.01), A61F 13/15 (2006.01), A61F 13/551 (2006.01) (71) DAIO PAPER CORPORATION (JP)</p>
(21) BR 11 2020 019389-5 A2	<p>Código 6.23 - Exigência preliminar - pedidos com buscas realizadas por outros Escritórios de Patentes (22) 28/03/2019 (51) A61B 17/068 (2006.01), A61B 17/29 (2006.01)</p>

(71) ETHICON LLC (US)

(21) BR 11 2020 019403-4 A2 Código 6.23 - Exigência preliminar - pedidos com buscas realizadas por outros Escritórios de Patentes
(22) 08/04/2019
(51) A61F 6/18 (2006.01), A61F 6/14 (2006.01), A61K 9/00 (2006.01), A61K 31/57 (2006.01)
(71) MEDICINES360 (US)

(21) BR 11 2020 019412-3 A2 Código 6.23 - Exigência preliminar - pedidos com buscas realizadas por outros Escritórios de Patentes
(22) 22/03/2019
(51) A61F 13/537 (2006.01)
(71) DSG TECHNOLOGY HOLDINGS LTD. (HK)

(21) BR 11 2020 019413-1 A2 Código 6.23 - Exigência preliminar - pedidos com buscas realizadas por outros Escritórios de Patentes
(22) 26/03/2019
(51) A61M 5/30 (2006.01), A61M 5/31 (2006.01), A61M 5/315 (2006.01)
(71) INTERVET INTERNATIONAL BV (NL)

(21) BR 11 2020 019445-0 A2 Código 6.23 - Exigência preliminar - pedidos com buscas realizadas por outros Escritórios de Patentes
(22) 26/03/2019
(51) A61F 2/30 (2006.01), A61F 2/38 (2006.01)
(71) DEPUY SYNTHES PRODUCTS, INC. (US)

(21) BR 11 2020 019461-1 A2 Código 6.23 - Exigência preliminar - pedidos com buscas realizadas por outros Escritórios de Patentes
(22) 17/04/2019
(51) A61M 15/06 (2006.01), A24F 47/00 (2020.01), A61M 11/04 (2006.01)
(71) PHILIP MORRIS PRODUCTS S.A. (CH)

(21) BR 11 2020 019462-0 A2 Código 6.23 - Exigência preliminar - pedidos com buscas realizadas por outros Escritórios de Patentes
(22) 27/03/2019
(51) A61B 17/072 (2006.01)
(71) ETHICON LLC (US)

(21) BR 11 2020 019476-0 A2 Código 6.23 - Exigência preliminar - pedidos com buscas realizadas por outros Escritórios de Patentes
(22) 28/03/2019
(51) A61B 17/072 (2006.01)

(71) ETHICON LLC (US)

(21) BR 11 2020 019493-0 A2 Código 6.23 - Exigência preliminar - pedidos com buscas realizadas por outros Escritórios de Patentes
 (22) 27/03/2019
 (51) A61B 17/072 (2006.01)
 (71) ETHICON LLC (US)

(21) BR 11 2020 019519-7 A2 Código 6.23 - Exigência preliminar - pedidos com buscas realizadas por outros Escritórios de Patentes
 (22) 26/03/2019
 (51) A61F 13/00 (2006.01)
 (71) DEROYAL INDUSTRIES, INC. (US)

(21) BR 11 2020 020996-1 A2 Código 6.23 - Exigência preliminar - pedidos com buscas realizadas por outros Escritórios de Patentes
 (22) 29/04/2019
 (51) G07F 13/06 (2006.01), G07F 17/18 (2006.01), G06Q 30/06 (2023.01), B01F 13/10 (2006.01), G06Q 30/02 (2023.01), G07F 17/16 (2006.01), G07F 13/08 (2006.01), A61L 9/12 (2006.01)
 (71) GIVAUDAN SA (CH)

(21) BR 11 2020 021019-6 A2 Código 6.23 - Exigência preliminar - pedidos com buscas realizadas por outros Escritórios de Patentes
 (22) 05/04/2019
 (51) H02G 11/00 (2006.01)
 (71) IGUS GMBH (DE)

(21) BR 11 2020 021174-5 A2 Código 6.23 - Exigência preliminar - pedidos com buscas realizadas por outros Escritórios de Patentes
 (22) 03/04/2019
 (51) B01D 67/00 (2006.01), B01D 53/22 (2006.01), B01D 71/02 (2006.01)
 (71) DOW GLOBAL TECHNOLOGIES LLC (US) ; GEORGIA TECH RESEARCH CORPORATION (US)

(21) BR 11 2020 021733-6 A2 Código 6.23 - Exigência preliminar - pedidos com buscas realizadas por outros Escritórios de Patentes
 (22) 24/04/2019
 (51) C05C 9/02 (2006.01), C05G 3/00 (2020.01)
 (71) OMS INVESTMENTS, INC. (US)

(21) BR 11 2020 021759-0 A2 Código 6.23 - Exigência preliminar - pedidos com buscas realizadas por outros Escritórios de Patentes

	(22) 29/10/2019 (51) B01D 3/14 (2006.01), B01D 3/32 (2006.01), B01D 3/42 (2006.01), C08J 11/02 (2006.01) (71) LG CHEM, LTD (KR)
(21) BR 11 2020 021943-6 A2	Código 6.23 - Exigência preliminar - pedidos com buscas realizadas por outros Escritórios de Patentes (22) 23/04/2019 (51) C23C 14/24 (2006.01), C23C 14/50 (2006.01), F02F 5/00 (2006.01) (71) KABUSHIKI KAISHA KOBE SEIKO SHO (KOBE STEEL, LTD.) (JP)
(21) BR 11 2020 022297-6 A2	Código 6.23 - Exigência preliminar - pedidos com buscas realizadas por outros Escritórios de Patentes (22) 24/06/2019 (51) B01D 46/00 (2022.01), B01D 46/24 (2006.01), F02M 35/024 (2006.01) (71) MANN+HUMMEL GMBH (DE)
(21) BR 11 2020 022425-1 A2	Código 6.23 - Exigência preliminar - pedidos com buscas realizadas por outros Escritórios de Patentes (22) 01/07/2019 (51) H02M 7/48 (2007.01) (71) NIPPON STEEL CORPORATION (JP)
(21) BR 11 2020 023269-6 A2	Código 6.23 - Exigência preliminar - pedidos com buscas realizadas por outros Escritórios de Patentes (22) 14/05/2019 (51) C07D 405/14 (2006.01), C07D 407/14 (2006.01), A61P 11/00 (2006.01), A61K 31/4166 (2006.01) (71) FORESEE PHARMACEUTICALS USA, INC. (US)
(21) BR 11 2020 023419-2 A2	Código 6.23 - Exigência preliminar - pedidos com buscas realizadas por outros Escritórios de Patentes (22) 05/04/2019 (51) C01D 15/02 (2006.01), C01D 15/08 (2006.01), C22B 26/12 (2006.01) (71) OUTOTEC (FINLAND) OY (FI)
(21) BR 11 2020 023456-7 A2	Código 6.23 - Exigência preliminar - pedidos com buscas realizadas por outros Escritórios de Patentes (22) 17/05/2019 (51) C05G 3/00 (2020.01), C05D 11/00 (2006.01), C05G 5/00 (2020.01) (71) LUCENT BIOSCIENCES, INC. (CA)
(21) BR 11 2020 023477-0 A2	Código 6.23 - Exigência preliminar - pedidos com buscas realizadas por outros

	Escritórios de Patentes (22) 12/04/2019 (51) B01F 7/16 (2006.01), B03D 1/16 (2006.01), B03D 1/22 (2006.01), B01F 7/00 (2006.01) (71) TAKRAF GMBH (DE)
(21) BR 11 2020 023650-0 A2	Código 6.23 - Exigência preliminar - pedidos com buscas realizadas por outros Escritórios de Patentes (22) 17/05/2019 (51) C01F 7/47 (2022.01), B01J 20/04 (2006.01), B01J 20/08 (2006.01), B01J 20/28 (2006.01) (71) ALCOA OF AUSTRALIA LIMITED (AU)
(21) BR 11 2020 023741-8 A2	Código 6.23 - Exigência preliminar - pedidos com buscas realizadas por outros Escritórios de Patentes (22) 23/05/2019 (51) A61K 9/70 (2006.01), A61K 31/137 (2006.01), A61K 47/36 (2006.01) (71) KLARIA PHARMA HOLDING AB (SE)
(21) BR 11 2020 023812-0 A2	Código 6.23 - Exigência preliminar - pedidos com buscas realizadas por outros Escritórios de Patentes (22) 17/05/2019 (51) A61K 9/00 (2006.01), A61K 45/06 (2006.01), A61K 31/145 (2006.01), A61K 9/16 (2006.01), A61P 11/12 (2006.01) (71) RECORDATI INDUSTRIA CHIMICA E FARMACEUTICA S.P.A (IT)
(21) BR 11 2020 023861-9 A2	Código 6.23 - Exigência preliminar - pedidos com buscas realizadas por outros Escritórios de Patentes (22) 22/05/2019 (51) C07D 471/04 (2006.01), C07D 265/30 (2006.01), A61K 31/165 (2006.01), A61P 25/08 (2006.01) (71) SHANGHAI ZHIMENG BIOPHARMA, INC. (CN)
(21) BR 11 2020 023882-1 A2	Código 6.23 - Exigência preliminar - pedidos com buscas realizadas por outros Escritórios de Patentes (22) 27/06/2019 (51) A61K 31/135 (2006.01), A61K 31/138 (2006.01), A61K 31/15 (2006.01), A61K 31/343 (2006.01), A61K 31/4525 (2006.01), A61P 25/24 (2006.01) (71) CLEXIO BIOSCIENCES LTD. (IL)
(21) BR 11 2020 023891-0 A2	Código 6.23 - Exigência preliminar - pedidos com buscas realizadas por outros Escritórios de Patentes (22) 04/06/2019

(51) A61K 9/08 (2006.01), A61K 9/19 (2006.01), A61K 47/12 (2006.01), A61K 47/40 (2006.01), A61K 31/5377 (2006.01), A61P 35/00 (2006.01)
 (71) PFIZER INC. (US)

(21) BR 11 2020 023946-1 A2 Código 6.23 - Exigência preliminar - pedidos com buscas realizadas por outros Escritórios de Patentes
 (22) 31/05/2019
 (51) C07D 487/14 (2006.01), A61K 31/4985 (2006.01), A61P 29/00 (2006.01), A61P 37/00 (2006.01), A61P 11/00 (2006.01)
 (71) C&C RESEARCH LABORATORIES (KR)

(21) BR 11 2020 023983-6 A2 Código 6.23 - Exigência preliminar - pedidos com buscas realizadas por outros Escritórios de Patentes
 (22) 20/05/2019
 (51) A61K 9/00 (2006.01), A61K 9/22 (2006.01), A61K 9/24 (2006.01), A61K 47/08 (2006.01)
 (71) CELANESE EVA PERFORMANCE POLYMERS LLC (US)

(21) BR 11 2020 024145-8 A2 Código 6.23 - Exigência preliminar - pedidos com buscas realizadas por outros Escritórios de Patentes
 (22) 28/05/2019
 (51) A61K 31/165 (2006.01), A61P 25/14 (2006.01)
 (71) ZAMBON S.P.A. (IT)

(21) BR 11 2020 024325-6 A2 Código 6.23 - Exigência preliminar - pedidos com buscas realizadas por outros Escritórios de Patentes
 (22) 28/05/2019
 (51) C25B 1/04 (2021.01), C25B 15/08 (2006.01), C07D 307/46 (2006.01)
 (71) SÜDZUCKER AG (DE)

(21) BR 11 2020 024395-7 A2 Código 6.23 - Exigência preliminar - pedidos com buscas realizadas por outros Escritórios de Patentes
 (22) 29/05/2019
 (51) A61K 9/00 (2006.01), A61K 9/06 (2006.01), A61K 47/10 (2017.01), A61K 31/4422 (2006.01), A61P 1/00 (2006.01)
 (71) TAVANTA THERAPEUTICS HUNGARY INCORPORATED (HU)

(21) BR 11 2020 024399-0 A2 Código 6.23 - Exigência preliminar - pedidos com buscas realizadas por outros Escritórios de Patentes
 (22) 10/06/2019
 (51) A61K 9/00 (2006.01), A61K 38/29 (2006.01)
 (71) ZIM LABORATORIES LIMITED (IN)

(21) BR 11 2020 024430-9 A2	<p>Código 6.23 - Exigência preliminar - pedidos com buscas realizadas por outros Escritórios de Patentes (22) 19/06/2019 (51) A61P 25/14 (2006.01), A61K 36/58 (2006.01) (71) MARTIN VORDERWÜLBECKE (DE)</p>
(21) BR 11 2021 003352-1 A2	<p>Código 6.23 - Exigência preliminar - pedidos com buscas realizadas por outros Escritórios de Patentes (22) 19/09/2019 (51) B65D 1/09 (2006.01), B29C 49/28 (2006.01), B29C 49/54 (2006.01), B29C 49/62 (2006.01) (71) KOCHER-PLASTIK MASCHINENBAU GMBH (DE)</p>
(21) BR 11 2021 003840-0 A2	<p>Código 6.23 - Exigência preliminar - pedidos com buscas realizadas por outros Escritórios de Patentes (22) 30/08/2019 (51) A24F 47/00 (2020.01), H05B 6/06 (2006.01) (71) NICOVENTURES TRADING LIMITED (GB)</p>
(21) BR 11 2021 003923-6 A2	<p>Código 6.23 - Exigência preliminar - pedidos com buscas realizadas por outros Escritórios de Patentes (22) 30/08/2019 (51) A24F 47/00 (2020.01) (71) NICOVENTURES TRADING LIMITED (GB)</p>
(21) BR 11 2021 003927-9 A2	<p>Código 6.23 - Exigência preliminar - pedidos com buscas realizadas por outros Escritórios de Patentes (22) 30/08/2019 (51) A24F 47/00 (2020.01), H05B 6/06 (2006.01) (71) NICOVENTURES TRADING LIMITED (GB)</p>
(21) BR 11 2021 004752-2 A2	<p>Código 6.23 - Exigência preliminar - pedidos com buscas realizadas por outros Escritórios de Patentes (22) 18/10/2019 (51) B65G 15/14 (2006.01), B67B 3/26 (2006.01) (71) HEUFT SYSTEMTECHNIK GMBH (DE)</p>
(21) BR 11 2021 005036-1 A2	<p>Código 6.23 - Exigência preliminar - pedidos com buscas realizadas por outros Escritórios de Patentes (22) 24/09/2019 (51) B41K 1/12 (2006.01), B41K 1/40 (2006.01) (71) COLOP STEMPELERZEUGUNG SKOPEK GESELLSCHAFT M.B.H. & CO. KG (AT)</p>

(21) BR 11 2021 005148-1 A2	Código 6.23 - Exigência preliminar - pedidos com buscas realizadas por outros Escritórios de Patentes (22) 07/10/2019 (51) B65G 47/90 (2006.01), A61J 7/00 (2006.01), B65G 1/04 (2006.01), G07F 11/16 (2006.01), G07F 7/06 (2006.01) (71) BECTON DICKINSON ROWA GERMANY GMBH (DE)
(21) BR 11 2021 005234-8 A2	Código 6.23 - Exigência preliminar - pedidos com buscas realizadas por outros Escritórios de Patentes (22) 04/10/2019 (51) B65D 75/58 (2006.01), B65D 85/804 (2006.01) (71) SOCIÉTÉ DES PRODUITS NESTLÉ S.A. (CH)
(21) BR 11 2021 005286-0 A2	Código 6.23 - Exigência preliminar - pedidos com buscas realizadas por outros Escritórios de Patentes (22) 27/09/2019 (51) F16J 15/34 (2006.01), F16J 15/40 (2006.01) (71) A. W. CHESTERTON COMPANY (US)
(21) BR 11 2021 005386-7 A2	Código 6.23 - Exigência preliminar - pedidos com buscas realizadas por outros Escritórios de Patentes (22) 24/09/2019 (51) A24F 47/00 (2020.01) (71) PHILIP MORRIS PRODUCTS S.A. (CH)
(21) BR 11 2021 005810-9 A2	Código 6.23 - Exigência preliminar - pedidos com buscas realizadas por outros Escritórios de Patentes (22) 27/09/2019 (51) B67B 3/064 (2006.01), G01N 21/88 (2006.01), G01N 21/90 (2006.01) (71) SIDEL ENGINEERING & CONVEYING SOLUTIONS (FR)
(21) BR 11 2021 006228-9 A2	Código 6.23 - Exigência preliminar - pedidos com buscas realizadas por outros Escritórios de Patentes (22) 02/10/2019 (51) C08K 5/00 (2006.01), C08J 3/20 (2006.01), C08L 23/06 (2006.01) (71) ECO PACKAGING APS (DK)
(21) BR 11 2021 006472-9 A2	Código 6.23 - Exigência preliminar - pedidos com buscas realizadas por outros Escritórios de Patentes (22) 10/10/2019 (51) A24F 47/00 (2020.01) (71) RAI STRATEGIC HOLDINGS, INC. (US)

(21) BR 11 2021 006532-6 A2	Código 6.23 - Exigência preliminar - pedidos com buscas realizadas por outros Escritórios de Patentes (22) 10/12/2019 (51) C08F 210/18 (2006.01), C08J 9/00 (2006.01) (71) DYNASOL ELASTÓMEROS, S.A. DE C.V. (MX)
(21) BR 11 2021 006756-6 A2	Código 6.23 - Exigência preliminar - pedidos com buscas realizadas por outros Escritórios de Patentes (22) 05/11/2019 (51) C08G 18/62 (2006.01), C08G 18/73 (2006.01), C08G 18/28 (2006.01) (71) ALLNEX NETHERLANDS BV (NL)
(21) BR 11 2021 006876-7 A2	Código 6.23 - Exigência preliminar - pedidos com buscas realizadas por outros Escritórios de Patentes (22) 10/10/2019 (51) B65B 53/06 (2006.01), B65B 59/00 (2006.01) (71) ILLINOIS TOOL WORKS INC. (US)
(21) BR 11 2021 006938-0 A2	Código 6.23 - Exigência preliminar - pedidos com buscas realizadas por outros Escritórios de Patentes (22) 19/12/2019 (51) C08K 3/34 (2006.01), C08K 5/1575 (2006.01) (71) MILLIKEN & COMPANY (US)
(21) BR 11 2021 007173-3 A2	Código 6.23 - Exigência preliminar - pedidos com buscas realizadas por outros Escritórios de Patentes (22) 29/10/2019 (51) B65B 3/04 (2006.01), A61J 1/20 (2006.01), B65B 3/10 (2006.01), B65B 55/00 (2006.01) (71) VANRX PHARMASYSTEMS INC. (CA)
(21) BR 11 2021 007176-8 A2	Código 6.23 - Exigência preliminar - pedidos com buscas realizadas por outros Escritórios de Patentes (22) 25/10/2019 (51) B65G 1/04 (2006.01), B61B 3/02 (2006.01), B65G 1/12 (2006.01), B65G 65/02 (2006.01), B66C 17/04 (2006.01) (71) BEC COMPANIES, INC. (US)
(21) BR 11 2021 007201-2 A2	Código 6.23 - Exigência preliminar - pedidos com buscas realizadas por outros Escritórios de Patentes (22) 14/10/2019 (51) B65D 90/22 (2006.01), B65D 77/06 (2006.01), B65D 88/12 (2006.01),

	B65D 88/16 (2006.01), B65D 90/00 (2006.01), B65D 90/32 (2006.01) (71) ARKEMA INC. (US)
(21) BR 11 2021 007419-8 A2	Código 6.23 - Exigência preliminar - pedidos com buscas realizadas por outros Escritórios de Patentes (22) 23/12/2019 (51) C08G 59/40 (2006.01), C08G 18/79 (2006.01), C09J 163/00 (2006.01), C08L 63/00 (2006.01) (71) SIKA TECHNOLOGY AG (CH)
(21) BR 11 2021 007478-3 A2	Código 6.23 - Exigência preliminar - pedidos com buscas realizadas por outros Escritórios de Patentes (22) 14/10/2019 (51) B31F 5/04 (2006.01), B31B 50/62 (2017.01), B65H 37/04 (2006.01) (71) TECNOBREVETTI S.N.C. DI PONTI GIUSEPPE E BIANCONI MIRELLA (IT)
(21) BR 11 2021 007505-4 A2	Código 6.23 - Exigência preliminar - pedidos com buscas realizadas por outros Escritórios de Patentes (22) 11/11/2019 (51) C08F 210/02 (2006.01), C08L 23/08 (2006.01), H01B 3/44 (2006.01) (71) DOW GLOBAL TECHNOLOGIES LLC (US)
(21) BR 11 2021 007692-1 A2	Código 6.23 - Exigência preliminar - pedidos com buscas realizadas por outros Escritórios de Patentes (22) 23/10/2019 (51) A24F 47/00 (2020.01), A61K 47/55 (2017.01), A61M 15/06 (2006.01), A61P 11/00 (2006.01), C07K 16/28 (2006.01), C12N 5/04 (2006.01) (71) GEORGE EDWARD HOAG (US) ; JOHN SALERNO (US)
(21) BR 11 2021 007880-0 A2	Código 6.23 - Exigência preliminar - pedidos com buscas realizadas por outros Escritórios de Patentes (22) 06/12/2019 (51) C08L 77/06 (2006.01) (71) BASF SE (DE)
(21) BR 11 2021 008096-1 A2	Código 6.23 - Exigência preliminar - pedidos com buscas realizadas por outros Escritórios de Patentes (22) 25/11/2019 (51) A61J 1/05 (2006.01), A61J 1/14 (2023.01) (71) SIRTEX MEDICAL INC. (US)
(21) BR 11 2021 008106-2 A2	Código 6.23 - Exigência preliminar - pedidos com buscas realizadas por outros

	Escritórios de Patentes (22) 05/11/2019 (51) B29C 45/00 (2006.01), C08L 23/12 (2006.01) (71) EQUICSTAR CHEMICALS, L.P. (US)
(21) BR 11 2021 008145-3 A2	Código 6.23 - Exigência preliminar - pedidos com buscas realizadas por outros Escritórios de Patentes (22) 16/10/2019 (51) B65D 33/38 (2006.01), B65D 55/16 (2006.01), B65D 75/58 (2006.01), B65D 47/14 (2006.01) (71) GUALA PACK S.P.A. (IT)
(21) BR 11 2021 008161-5 A2	Código 6.23 - Exigência preliminar - pedidos com buscas realizadas por outros Escritórios de Patentes (22) 30/10/2019 (51) B65B 1/08 (2006.01), B65B 1/32 (2006.01), B65B 31/02 (2006.01) (71) LABORATORIOS FARMACÉUTICOS ROVI, S.A. (ES)
(21) BR 11 2021 008194-1 A2	Código 6.23 - Exigência preliminar - pedidos com buscas realizadas por outros Escritórios de Patentes (22) 31/10/2019 (51) F16J 15/3296 (2016.01), F16J 15/46 (2006.01), E21B 19/00 (2006.01) (71) ROMAR INTERNATIONAL LIMITED (GB)
(21) BR 11 2021 008260-3 A2	Código 6.23 - Exigência preliminar - pedidos com buscas realizadas por outros Escritórios de Patentes (22) 31/10/2019 (51) B41F 17/22 (2006.01), B41F 13/14 (2006.01) (71) CROWN PACKAGING TECHNOLOGY, INC. (US)
(21) BR 11 2021 008324-3 A2	Código 6.23 - Exigência preliminar - pedidos com buscas realizadas por outros Escritórios de Patentes (22) 09/12/2019 (51) C08G 18/48 (2006.01), C08G 18/63 (2006.01), C08G 18/76 (2006.01), C08G 18/08 (2006.01), C08G 18/18 (2006.01), C08G 18/20 (2006.01), C08G 18/40 (2006.01), C08G 101/00 (2006.01) (71) BASF SE (DE)
(21) BR 11 2021 008365-0 A2	Código 6.23 - Exigência preliminar - pedidos com buscas realizadas por outros Escritórios de Patentes (22) 18/11/2019 (51) C08J 5/02 (2006.01), A41D 19/00 (2006.01), C08J 3/24 (2006.01) (71) CARIFLEX PTE. LTD. (SG)

(21) BR 11 2021 008401-0 A2	<p>Código 6.23 - Exigência preliminar - pedidos com buscas realizadas por outros Escritórios de Patentes</p> <p>(22) 05/11/2019</p> <p>(51) B29B 11/06 (2006.01), B29B 11/14 (2006.01), B29C 65/00 (2006.01), B29C 69/00 (2006.01), B29C 49/00 (2006.01), B29C 49/10 (2006.01), B29C 49/42 (2006.01), B29L 31/00 (2006.01), B29K 67/00 (2006.01), B29K 105/00 (2006.01), B29C 49/06 (2006.01)</p> <p>(71) ALPLA WERKE ALWIN LEHNER GMBH & CO. KG (AT)</p>
(21) BR 11 2021 008422-3 A2	<p>Código 6.23 - Exigência preliminar - pedidos com buscas realizadas por outros Escritórios de Patentes</p> <p>(22) 08/11/2019</p> <p>(51) C08L 67/00 (2006.01), C08L 33/06 (2006.01), C08L 71/02 (2006.01), C08L 83/04 (2006.01), C09D 175/04 (2006.01), C08G 18/18 (2006.01), C08G 77/16 (2006.01), C08G 18/22 (2006.01), C08G 18/42 (2006.01), C08G 18/61 (2006.01), C08G 18/62 (2006.01), C08G 18/76 (2006.01), C08G 18/79 (2006.01), C08G 77/46 (2006.01), C08G 101/00 (2006.01)</p> <p>(71) BASF COATINGS GMBH (DE)</p>
(21) BR 11 2021 008465-7 A2	<p>Código 6.23 - Exigência preliminar - pedidos com buscas realizadas por outros Escritórios de Patentes</p> <p>(22) 05/11/2019</p> <p>(51) B32B 7/04 (2019.01), B32B 27/36 (2006.01), B32B 37/00 (2006.01), B32B 38/00 (2006.01)</p> <p>(71) KLONER, S.L. (ES)</p>
(21) BR 11 2021 008574-2 A2	<p>Código 6.23 - Exigência preliminar - pedidos com buscas realizadas por outros Escritórios de Patentes</p> <p>(22) 01/10/2019</p> <p>(51) A24F 47/00 (2020.01)</p> <p>(71) NICOVENTURES TRADING LIMITED (GB)</p>
(21) BR 11 2021 008609-9 A2	<p>Código 6.23 - Exigência preliminar - pedidos com buscas realizadas por outros Escritórios de Patentes</p> <p>(22) 05/11/2019</p> <p>(51) C08G 18/48 (2006.01), C08G 18/67 (2006.01), C08G 18/75 (2006.01), C08G 18/42 (2006.01), B33Y 80/00 (2015.01), B33Y 70/00 (2020.01), B33Y 10/00 (2015.01)</p> <p>(71) UNIVERSITEIT GENT (BE) ; ALLNEX BELGIUM SA (BE)</p>
(21) BR 11 2021 008672-2 A2	<p>Código 6.23 - Exigência preliminar - pedidos com buscas realizadas por outros Escritórios de Patentes</p>

(22) 07/11/2019
 (51) C08G 18/10 (2006.01), B32B 27/40 (2006.01), C08G 18/22 (2006.01),
 C08G 18/44 (2006.01), C08G 18/80 (2006.01)
 (71) TRANSITIONS OPTICAL, LTD. (IE)

(21) BR 11 2021 008694-3 A2 Código 6.23 - Exigência preliminar - pedidos com buscas realizadas por outros
 Escritórios de Patentes
 (22) 05/11/2019
 (51) C08K 3/04 (2006.01), C08K 3/06 (2006.01), C08K 3/36 (2006.01), C08K
 5/13 (2006.01), C08K 5/21 (2006.01), C08K 5/3492 (2006.01), C08K 5/544
 (2006.01), C08K 5/5455 (2006.01), C08K 9/08 (2006.01), C08K 5/3447
 (2006.01), C07F 7/18 (2006.01), B60C 1/00 (2006.01), C08L 7/00 (2006.01)
 (71) MOMENTIVE PERFORMANCE MATERIALS INC. (US)

(21) BR 11 2021 008715-0 A2 Código 6.23 - Exigência preliminar - pedidos com buscas realizadas por outros
 Escritórios de Patentes
 (22) 06/11/2019
 (51) B29B 17/02 (2006.01), C22B 21/00 (2006.01), B09B 3/00 (2022.01)
 (71) CSIR (ZA)

(21) BR 11 2021 008746-0 A2 Código 6.23 - Exigência preliminar - pedidos com buscas realizadas por outros
 Escritórios de Patentes
 (22) 20/11/2019
 (51) C08G 63/664 (2006.01), C08G 63/90 (2006.01)
 (71) ETHICON, INC. (US)

(21) BR 11 2021 008765-6 A2 Código 6.23 - Exigência preliminar - pedidos com buscas realizadas por outros
 Escritórios de Patentes
 (22) 08/11/2019
 (51) C08B 30/20 (2006.01), A23G 3/00 (2006.01)
 (71) MIDORI USA, INC (US) ; DSM IP ASSETS B.V. (NL) ; KALEIDO
 BIOCIENCES, INC (US)

(21) BR 11 2021 008919-5 A2 Código 6.23 - Exigência preliminar - pedidos com buscas realizadas por outros
 Escritórios de Patentes
 (22) 07/11/2019
 (51) B65D 71/36 (2006.01)
 (71) WESTROCK PACKAGING SYSTEMS, LLC (US)

(21) BR 11 2021 008938-1 A2 Código 6.23 - Exigência preliminar - pedidos com buscas realizadas por outros
 Escritórios de Patentes
 (22) 26/11/2019
 (51) B29B 7/80 (2006.01), B29C 48/255 (2019.01), B29C 48/285 (2019.01),

	B65G 53/46 (2006.01), B65D 90/58 (2006.01), F16K 5/04 (2006.01), F16K 5/06 (2006.01), B29B 7/24 (2006.01), B29B 7/60 (2006.01) (71) PIRELLI TYRE S.P.A. (IT)
(21) BR 11 2021 008939-0 A2	Código 6.23 - Exigência preliminar - pedidos com buscas realizadas por outros Escritórios de Patentes (22) 10/12/2019 (51) B65D 85/804 (2006.01) (71) SOCIÉTÉ DES PRODUITS NESTLÉ S.A. (CH)
(21) BR 11 2021 008970-5 A2	Código 6.23 - Exigência preliminar - pedidos com buscas realizadas por outros Escritórios de Patentes (22) 14/11/2019 (51) C08F 210/06 (2006.01), C08F 210/08 (2006.01), C08F 2/00 (2006.01), C08F 4/6592 (2006.01), C08L 23/14 (2006.01) (71) BOREALIS AG (AT)
(21) BR 11 2021 008971-3 A2	Código 6.23 - Exigência preliminar - pedidos com buscas realizadas por outros Escritórios de Patentes (22) 06/12/2019 (51) A24F 47/00 (2020.01), A24F 40/10 (2020.01), A24F 40/46 (2020.01) (71) PHILIP MORRIS PRODUCTS S.A. (CH)
(21) BR 11 2021 008988-8 A2	Código 6.23 - Exigência preliminar - pedidos com buscas realizadas por outros Escritórios de Patentes (22) 06/12/2019 (51) A24F 47/00 (2020.01), A24F 40/10 (2020.01), A24F 40/40 (2020.01) (71) PHILIP MORRIS PRODUCTS S.A. (CH)
(21) BR 11 2021 009027-4 A2	Código 6.23 - Exigência preliminar - pedidos com buscas realizadas por outros Escritórios de Patentes (22) 14/11/2019 (51) C08F 210/06 (2006.01), C08F 210/08 (2006.01), C08F 2/00 (2006.01), C08F 4/6592 (2006.01), C08L 23/14 (2006.01) (71) BOREALIS AG (AT)
(21) BR 11 2021 009051-7 A2	Código 6.23 - Exigência preliminar - pedidos com buscas realizadas por outros Escritórios de Patentes (22) 08/11/2019 (51) F16K 3/312 (2006.01), F16K 3/02 (2006.01), C10B 25/10 (2006.01) (71) DELTAVALVE, LLC (US)
(21) BR 11 2021 009074-6 A2	Código 6.23 - Exigência preliminar - pedidos com buscas realizadas por outros

	<p>Escritórios de Patentes (22) 06/11/2019 (51) B32B 7/12 (2006.01), B65D 81/28 (2006.01), B29C 49/04 (2006.01) (71) SOFRESH, INC. (US)</p>
(21) BR 11 2021 009189-0 A2	<p>Código 6.23 - Exigência preliminar - pedidos com buscas realizadas por outros Escritórios de Patentes (22) 13/11/2019 (51) C08G 59/06 (2006.01), G02B 1/04 (2006.01), G02B 1/14 (2015.01) (71) ESSILOR INTERNATIONAL (FR)</p>
(21) BR 11 2021 009240-4 A2	<p>Código 6.23 - Exigência preliminar - pedidos com buscas realizadas por outros Escritórios de Patentes (22) 13/11/2019 (51) F16K 15/06 (2006.01), F16K 13/02 (2006.01), F16K 1/36 (2006.01) (71) SAINT-GOBAIN PERFORMANCE PLASTICS CORPORATION (US)</p>
(21) BR 11 2021 009271-4 A2	<p>Código 6.23 - Exigência preliminar - pedidos com buscas realizadas por outros Escritórios de Patentes (22) 03/12/2019 (51) C08C 19/00 (2006.01), C08C 19/02 (2006.01), C08F 8/00 (2006.01) (71) KRATON POLYMERS LLC (US)</p>
(21) BR 11 2021 009302-8 A2	<p>Código 6.23 - Exigência preliminar - pedidos com buscas realizadas por outros Escritórios de Patentes (22) 14/11/2019 (51) B32B 3/12 (2006.01), B32B 29/00 (2006.01), C07K 14/78 (2006.01), C14C 9/00 (2006.01), D06M 23/16 (2006.01) (71) BOLT THREADS, INC. (US)</p>
(21) BR 11 2021 009303-6 A2	<p>Código 6.23 - Exigência preliminar - pedidos com buscas realizadas por outros Escritórios de Patentes (22) 17/12/2019 (51) B29C 65/02 (2006.01), B29C 65/08 (2006.01), B29C 65/18 (2006.01), B29D 22/02 (2006.01), B29C 51/08 (2006.01), B65B 7/28 (2006.01), B65D 85/804 (2006.01), B65D 77/20 (2006.01), B29C 65/36 (2006.01), B29C 51/14 (2006.01), B29C 51/26 (2006.01) (71) SOCIÉTÉ DES PRODUITS NESTLÉ S.A. (CH)</p>
(21) BR 11 2021 009314-1 A2	<p>Código 6.23 - Exigência preliminar - pedidos com buscas realizadas por outros Escritórios de Patentes (22) 29/10/2019 (51) B65D 71/42 (2006.01), B65D 71/44 (2006.01)</p>

(71) ALZAMORA CARTON PACKAGING S.A.U. (ES)

(21) BR 11 2021 009317-6 A2 Código 6.23 - Exigência preliminar - pedidos com buscas realizadas por outros Escritórios de Patentes
 (22) 11/11/2019
 (51) A47J 31/44 (2006.01)
 (71) KONINKLIJKE DOUWE EGBERTS B.V. (NL)

(21) BR 11 2021 009343-5 A2 Código 6.23 - Exigência preliminar - pedidos com buscas realizadas por outros Escritórios de Patentes
 (22) 02/12/2019
 (51) C08G 65/26 (2006.01), C09D 11/101 (2014.01), C11D 1/72 (2006.01), C07C 45/64 (2006.01)
 (71) DOW GLOBAL TECHNOLOGIES LLC (US) ; ROHM AND HAAS COMPANY (US)

(21) BR 11 2021 009410-5 A2 Código 6.23 - Exigência preliminar - pedidos com buscas realizadas por outros Escritórios de Patentes
 (22) 21/11/2019
 (51) C08F 10/06 (2006.01), C08F 210/06 (2006.01), C08L 23/10 (2006.01), C08L 23/12 (2006.01), C08L 23/14 (2006.01)
 (71) BRASKEM AMERICA, INC. (US)

(21) BR 11 2021 009412-1 A2 Código 6.23 - Exigência preliminar - pedidos com buscas realizadas por outros Escritórios de Patentes
 (22) 11/12/2019
 (51) C08K 3/26 (2006.01), C08K 5/13 (2006.01), C08K 5/3492 (2006.01), C08K 5/526 (2006.01), F16L 9/12 (2006.01)
 (71) BASF SE (DE)

(21) BR 11 2021 009424-5 A2 Código 6.23 - Exigência preliminar - pedidos com buscas realizadas por outros Escritórios de Patentes
 (22) 18/12/2019
 (51) B32B 7/12 (2006.01), B32B 21/02 (2006.01), B32B 21/04 (2006.01), B32B 21/13 (2006.01), B32B 21/14 (2006.01), B32B 37/12 (2006.01), B32B 38/06 (2006.01), B32B 38/08 (2006.01), B32B 38/14 (2006.01)
 (71) FLOORING TECHNOLOGIES LTD. (MT)

(21) BR 11 2021 009451-2 A2 Código 6.23 - Exigência preliminar - pedidos com buscas realizadas por outros Escritórios de Patentes
 (22) 18/11/2019
 (51) A47J 31/54 (2006.01)
 (71) EVOCA S.P.A. (IT)

(21) BR 11 2021 009491-1 A2	Código 6.23 - Exigência preliminar - pedidos com buscas realizadas por outros Escritórios de Patentes (22) 05/11/2019 (51) C08L 23/04 (2006.01), C08K 5/098 (2006.01), B32B 27/32 (2006.01) (71) NOVA CHEMICALS (INTERNATIONAL) S.A. (CH)
------------------------------------	--

(21) BR 11 2021 009498-9 A2	Código 6.23 - Exigência preliminar - pedidos com buscas realizadas por outros Escritórios de Patentes (22) 15/11/2019 (51) C08L 5/00 (2006.01), A01N 25/10 (2006.01), A01P 1/00 (2006.01), A23L 29/206 (2016.01), A23L 33/10 (2016.01), A23L 33/105 (2016.01), A23L 33/21 (2016.01), A61K 31/715 (2006.01), A61K 47/36 (2006.01), A61K 47/61 (2017.01), A61K 8/73 (2006.01), A61P 3/06 (2006.01), A61P 3/08 (2006.01), A61P 35/00 (2006.01), A61Q 17/04 (2006.01), C08L 5/06 (2006.01), C08L 5/14 (2006.01), D01C 1/02 (2006.01) (71) PSIGRYPH INC. (CA)
------------------------------------	---

(21) BR 11 2021 009532-2 A2	Código 6.23 - Exigência preliminar - pedidos com buscas realizadas por outros Escritórios de Patentes (22) 03/12/2019 (51) B32B 7/12 (2006.01), B32B 17/10 (2006.01), B32B 27/20 (2006.01), B32B 3/02 (2006.01), B32B 7/05 (2019.01), B32B 3/08 (2006.01) (71) SAINT-GOBAIN GLASS FRANCE (FR)
------------------------------------	--

(21) BR 11 2021 009533-0 A2	Código 6.23 - Exigência preliminar - pedidos com buscas realizadas por outros Escritórios de Patentes (22) 04/12/2019 (51) B32B 17/10 (2006.01), H05B 3/84 (2006.01) (71) SAINT-GOBAIN GLASS FRANCE (FR)
------------------------------------	---

(21) BR 11 2021 009614-0 A2	Código 6.23 - Exigência preliminar - pedidos com buscas realizadas por outros Escritórios de Patentes (22) 29/11/2019 (51) C08G 18/48 (2006.01), C08G 18/44 (2006.01), C08G 18/75 (2006.01), C08G 18/34 (2006.01), C08G 18/66 (2006.01), C08G 18/72 (2006.01), C08G 18/73 (2006.01), C08G 18/08 (2006.01), C09D 175/04 (2006.01), C08G 18/40 (2006.01), C08G 18/42 (2006.01) (71) STAHL INTERNATIONAL B.V. (NL)
------------------------------------	--

(21) BR 11 2021 009633-7 A2	Código 6.23 - Exigência preliminar - pedidos com buscas realizadas por outros Escritórios de Patentes (22) 31/10/2019
------------------------------------	--

	(51) A24F 47/00 (2020.01) (71) RAI STRATEGIC HOLDINGS, INC. (US)
(21) BR 11 2021 009664-7 A2	Código 6.23 - Exigência preliminar - pedidos com buscas realizadas por outros Escritórios de Patentes (22) 31/10/2019 (51) A24F 47/00 (2020.01) (71) RAI STRATEGIC HOLDINGS, INC. (US)
(21) BR 11 2021 009691-4 A2	Código 6.23 - Exigência preliminar - pedidos com buscas realizadas por outros Escritórios de Patentes (22) 20/11/2019 (51) C08L 23/26 (2006.01), C08L 23/22 (2006.01), C08L 33/04 (2006.01), C08L 35/00 (2006.01), C09D 123/26 (2006.01), C09D 123/22 (2006.01), C09D 133/04 (2006.01), C09D 135/00 (2006.01) (71) ARR-MAZ PRODUCTS, L.P. (US)
(21) BR 11 2021 009699-0 A2	Código 6.23 - Exigência preliminar - pedidos com buscas realizadas por outros Escritórios de Patentes (22) 20/12/2019 (51) C08G 18/08 (2006.01), C08G 18/22 (2006.01), C08G 18/44 (2006.01), C08G 18/32 (2006.01), C08G 18/38 (2006.01), C08G 18/66 (2006.01), C08G 18/73 (2006.01), C08G 18/75 (2006.01), C09D 175/04 (2006.01) (71) STAHL INTERNATIONAL B.V. (NL)
(21) BR 11 2021 009710-4 A2	Código 6.23 - Exigência preliminar - pedidos com buscas realizadas por outros Escritórios de Patentes (22) 16/12/2019 (51) C08G 77/458 (2006.01), C08L 83/10 (2006.01) (71) STAHL INTERNATIONAL B.V. (NL)
(21) BR 11 2021 009742-2 A2	Código 6.23 - Exigência preliminar - pedidos com buscas realizadas por outros Escritórios de Patentes (22) 14/11/2019 (51) C08G 18/42 (2006.01), C08G 18/48 (2006.01), C08G 18/50 (2006.01), C08G 18/76 (2006.01), C08G 77/46 (2006.01), C08L 75/06 (2006.01), C08L 75/08 (2006.01) (71) MOMENTIVE PERFORMANCE MATERIALS INC. (US)
(21) BR 11 2021 009762-7 A2	Código 6.23 - Exigência preliminar - pedidos com buscas realizadas por outros Escritórios de Patentes (22) 20/12/2019 (51) C08K 5/098 (2006.01), C08K 5/52 (2006.01)

(71) MILLIKEN & COMPANY (US)

(21) BR 11 2021 009859-3 A2 Código 6.23 - Exigência preliminar - pedidos com buscas realizadas por outros Escritórios de Patentes
 (22) 28/11/2019
 (51) B31B 70/00 (2017.01), B31B 70/04 (2017.01), B31B 70/14 (2017.01), B31B 70/60 (2017.01), B31B 70/64 (2017.01), B31B 70/81 (2017.01), B29C 65/10 (2006.01), B29C 65/78 (2006.01), B29C 69/00 (2006.01), B31B 150/00 (2017.01), B31B 160/20 (2017.01)
 (71) STARLINGER & CO GESELLSCHAFT MBH (AT)

(21) BR 11 2021 009903-4 A2 Código 6.23 - Exigência preliminar - pedidos com buscas realizadas por outros Escritórios de Patentes
 (22) 14/11/2019
 (51) B32B 5/02 (2006.01), B32B 7/12 (2006.01), B32B 27/10 (2006.01), B32B 27/12 (2006.01), B32B 27/18 (2006.01), B32B 27/30 (2006.01), B32B 27/32 (2006.01), B32B 27/36 (2006.01), B32B 29/00 (2006.01), B32B 29/06 (2006.01)
 (71) STORA ENSO OYJ (FI)

(21) BR 11 2021 009923-9 A2 Código 6.23 - Exigência preliminar - pedidos com buscas realizadas por outros Escritórios de Patentes
 (22) 20/05/2019
 (51) B65H 75/24 (2006.01), B65H 16/10 (2006.01), B65H 18/10 (2006.01), B65H 18/16 (2006.01), B65H 19/00 (2006.01), B65H 19/10 (2006.01)
 (71) PAPER CONVERTING MACHINE COMPANY (US)

(21) BR 11 2021 010002-4 A2 Código 6.23 - Exigência preliminar - pedidos com buscas realizadas por outros Escritórios de Patentes
 (22) 25/11/2019
 (51) C08K 7/10 (2006.01), C08L 77/02 (2006.01), C08L 77/06 (2006.01), C08K 3/013 (2018.01), C08K 3/105 (2018.01)
 (71) TOYOBO CO., LTD. (JP)

(21) BR 11 2021 010018-0 A2 Código 6.23 - Exigência preliminar - pedidos com buscas realizadas por outros Escritórios de Patentes
 (22) 22/11/2019
 (51) C08K 3/22 (2006.01), C08K 5/13 (2006.01), C08K 5/3492 (2006.01), C08K 5/526 (2006.01), F16L 9/12 (2006.01)
 (71) BASF SE (DE)

(21) BR 11 2021 010073-3 A2 Código 6.23 - Exigência preliminar - pedidos com buscas realizadas por outros Escritórios de Patentes
 (22) 27/11/2019

	(51) B29C 45/28 (2006.01) (71) RUNIPSYS EUROPE (FR)
(21) BR 11 2021 010085-7 A2	Código 6.23 - Exigência preliminar - pedidos com buscas realizadas por outros Escritórios de Patentes (22) 13/11/2019 (51) B32B 27/20 (2006.01), B32B 27/30 (2006.01), C08K 5/3492 (2006.01), C08K 3/014 (2018.01) (71) RÖHM GMBH (DE)
(21) BR 11 2021 010092-0 A2	Código 6.23 - Exigência preliminar - pedidos com buscas realizadas por outros Escritórios de Patentes (22) 06/12/2019 (51) C08L 23/06 (2006.01), C08L 23/08 (2006.01) (71) DOW GLOBAL TECHNOLOGIES LLC (US)
(21) BR 11 2021 010164-0 A2	Código 6.23 - Exigência preliminar - pedidos com buscas realizadas por outros Escritórios de Patentes (22) 17/12/2019 (51) A24F 47/00 (2020.01), A61M 15/00 (2006.01), A24F 40/20 (2020.01), A24F 40/42 (2020.01) (71) PHILIP MORRIS PRODUCTS S.A. (CH)
(21) BR 11 2021 010182-9 A2	Código 6.23 - Exigência preliminar - pedidos com buscas realizadas por outros Escritórios de Patentes (22) 04/10/2019 (51) B65G 47/244 (2006.01), B65G 47/71 (2006.01), B26D 7/06 (2006.01), A22C 21/00 (2006.01) (71) MAREL A/S (DK) ; MAREL ICELAND EHF. (IS)
(21) BR 11 2021 010183-7 A2	Código 6.23 - Exigência preliminar - pedidos com buscas realizadas por outros Escritórios de Patentes (22) 19/11/2019 (51) B65D 83/08 (2006.01), A47K 10/20 (2006.01) (71) DAIO PAPER CORPORATION (JP)
(21) BR 11 2021 010187-0 A2	Código 6.23 - Exigência preliminar - pedidos com buscas realizadas por outros Escritórios de Patentes (22) 26/11/2019 (51) C08F 210/02 (2006.01), C08F 210/14 (2006.01) (71) DOW GLOBAL TECHNOLOGIES LLC (US)
(21) BR 11 2021 010199-3 A2	Código 6.23 - Exigência preliminar - pedidos com buscas realizadas por outros

	Escritórios de Patentes (22) 27/11/2019 (51) B32B 27/40 (2006.01), B65D 81/34 (2006.01), C08G 18/10 (2006.01), C08G 18/38 (2006.01), C08G 18/48 (2006.01), C08G 18/66 (2006.01), C08G 18/76 (2006.01), C09J 175/04 (2006.01), C09J 175/06 (2006.01), C09J 175/08 (2006.01) (71) DOW GLOBAL TECHNOLOGIES LLC (US)
(21) BR 11 2021 010205-1 A2	Código 6.23 - Exigência preliminar - pedidos com buscas realizadas por outros Escritórios de Patentes (22) 22/11/2019 (51) C08J 5/18 (2006.01), A61F 13/514 (2006.01) (71) DOW GLOBAL TECHNOLOGIES LLC (US)
(21) BR 11 2021 010281-7 A2	Código 6.23 - Exigência preliminar - pedidos com buscas realizadas por outros Escritórios de Patentes (22) 22/11/2019 (51) C08L 23/12 (2006.01), C08K 5/14 (2006.01), C08L 23/16 (2006.01), C08L 55/02 (2006.01) (71) BRASKEM AMERICA, INC. (US)
(21) BR 11 2021 010293-0 A2	Código 6.23 - Exigência preliminar - pedidos com buscas realizadas por outros Escritórios de Patentes (22) 19/11/2019 (51) B32B 27/00 (2006.01), B32B 27/28 (2006.01), B65D 65/40 (2006.01), C08L 23/06 (2006.01), C08L 23/08 (2006.01), C08L 25/08 (2006.01), C08L 101/12 (2006.01) (71) DOW-MITSUI POLYCHEMICALS CO., LTD. (JP)
(21) BR 11 2021 010294-9 A2	Código 6.23 - Exigência preliminar - pedidos com buscas realizadas por outros Escritórios de Patentes (22) 02/12/2019 (51) C08F 290/06 (2006.01), C08G 18/42 (2006.01), C09J 175/16 (2006.01) (71) ARKEMA FRANCE (FR)
(21) BR 11 2021 010438-0 A2	Código 6.23 - Exigência preliminar - pedidos com buscas realizadas por outros Escritórios de Patentes (22) 13/12/2019 (51) B29D 30/46 (2006.01), B29D 30/30 (2006.01), B26D 3/00 (2006.01) (71) COMPAGNIE GENERALE DES ETABLISSEMENTS MICHELIN (FR)
(21) BR 11 2021 010487-9 A2	Código 6.23 - Exigência preliminar - pedidos com buscas realizadas por outros Escritórios de Patentes

	(22) 28/11/2019 (51) C08F 2/00 (2006.01), C08F 110/02 (2006.01), C08L 23/08 (2006.01) (71) NOVA CHEMICALS (INTERNATIONAL) S.A. (CH)
(21) BR 11 2021 010510-7 A2	Código 6.23 - Exigência preliminar - pedidos com buscas realizadas por outros Escritórios de Patentes (22) 14/11/2019 (51) B29C 44/08 (2006.01), B29C 33/34 (2006.01), B29C 44/06 (2006.01), B62J 1/00 (2006.01), B29C 44/12 (2006.01), B29L 31/58 (2006.01), B29L 31/00 (2006.01) (71) SELLE ROYAL S.P.A (IT)
(21) BR 11 2021 010556-5 A2	Código 6.23 - Exigência preliminar - pedidos com buscas realizadas por outros Escritórios de Patentes (22) 16/12/2019 (51) B65D 50/04 (2006.01), B65D 43/14 (2006.01), B65D 43/22 (2006.01), B65D 45/28 (2006.01) (71) GLAXOSMITHKLINE CONSUMER HEALTHCARE HOLDINGS (US) LLC (US)
(21) BR 11 2021 010623-5 A2	Código 6.23 - Exigência preliminar - pedidos com buscas realizadas por outros Escritórios de Patentes (22) 11/11/2019 (51) C08F 2/22 (2006.01), C08F 120/06 (2006.01), C08F 120/18 (2006.01), C08F 220/06 (2006.01), C08F 220/18 (2006.01), A61K 9/28 (2006.01) (71) EVONIK OPERATIONS GMBH (DE)
(21) BR 11 2021 010629-4 A2	Código 6.23 - Exigência preliminar - pedidos com buscas realizadas por outros Escritórios de Patentes (22) 03/12/2019 (51) B32B 15/04 (2006.01), B32B 15/20 (2006.01), B65D 25/14 (2006.01) (71) BALL CORPORATION (US)
(21) BR 11 2021 010699-5 A2	Código 6.23 - Exigência preliminar - pedidos com buscas realizadas por outros Escritórios de Patentes (22) 03/12/2019 (51) F16B 21/18 (2006.01), F16B 21/20 (2006.01), F16B 1/00 (2006.01) (71) SAINT-GOBAIN PERFORMANCE PLASTICS PAMPUS GMBH (DE)
(21) BR 11 2021 010761-4 A2	Código 6.23 - Exigência preliminar - pedidos com buscas realizadas por outros Escritórios de Patentes (22) 28/11/2019 (51) C08F 2/00 (2006.01), C08L 23/08 (2006.01), C08F 110/02 (2006.01)

(71) NOVA CHEMICALS (INTERNATIONAL) S.A. (CH)

(21) BR 11 2021 010800-9 A2 Código 6.23 - Exigência preliminar - pedidos com buscas realizadas por outros Escritórios de Patentes
(22) 05/12/2019
(51) A47J 31/40 (2006.01)
(71) SMIICS GMBH (DE)

(21) BR 11 2021 010819-0 A2 Código 6.23 - Exigência preliminar - pedidos com buscas realizadas por outros Escritórios de Patentes
(22) 25/11/2019
(51) C08F 236/12 (2006.01), B60C 1/00 (2006.01), C08F 236/14 (2006.01), C08L 9/02 (2006.01)
(71) ARLANXEO DEUTSCHLAND GMBH (DE)

(21) BR 11 2021 010877-7 A2 Código 6.23 - Exigência preliminar - pedidos com buscas realizadas por outros Escritórios de Patentes
(22) 09/12/2019
(51) C08J 5/04 (2006.01)
(71) TOYO SEIKAN GROUP HOLDINGS, LTD. (JP)

(21) BR 11 2021 010882-3 A2 Código 6.23 - Exigência preliminar - pedidos com buscas realizadas por outros Escritórios de Patentes
(22) 12/12/2019
(51) C08F 220/18 (2006.01), C09D 133/08 (2006.01), C09D 133/26 (2006.01), D06M 15/263 (2006.01), D06M 15/267 (2006.01)
(71) ARKEMA FRANCE (FR)

(21) BR 11 2021 010910-2 A2 Código 6.23 - Exigência preliminar - pedidos com buscas realizadas por outros Escritórios de Patentes
(22) 19/11/2019
(51) C08G 18/08 (2006.01), C08G 18/12 (2006.01), C08G 18/48 (2006.01), C08G 18/75 (2006.01), C09D 175/08 (2006.01)
(71) DOW GLOBAL TECHNOLOGIES LLC (US)

(21) BR 11 2021 010922-6 A2 Código 6.23 - Exigência preliminar - pedidos com buscas realizadas por outros Escritórios de Patentes
(22) 03/12/2019
(51) C08F 236/10 (2006.01), C08L 53/02 (2006.01)
(71) CARIFLEX PTE. LTD. (SG)

(21) BR 11 2021 010976-5 A2 Código 6.23 - Exigência preliminar - pedidos com buscas realizadas por outros Escritórios de Patentes

	(22) 12/12/2019 (51) C08K 5/17 (2006.01), C09J 4/00 (2006.01) (71) HUNTSMAN ADVANCED MATERIALS LICENSING (SWITZERLAND) GMBH (CH)
(21) BR 11 2021 011021-6 A2	Código 6.23 - Exigência preliminar - pedidos com buscas realizadas por outros Escritórios de Patentes (22) 11/12/2019 (51) A47J 31/44 (2006.01), A47G 19/00 (2006.01) (71) KONINKLIJKE DOUWE EGBERTS B.V. (NL)
(21) BR 11 2021 011028-3 A2	Código 6.23 - Exigência preliminar - pedidos com buscas realizadas por outros Escritórios de Patentes (22) 10/12/2019 (51) C08G 18/76 (2006.01), C08G 18/54 (2006.01), C08G 18/28 (2006.01), C08G 14/04 (2006.01), B22C 1/22 (2006.01), C08G 18/79 (2006.01), C08K 5/11 (2006.01) (71) HÜTTENES-ALBERTUS CHEMISCHE WERKE GESELLSCHAFT MIT BESCHRÄNKTER HAFTUNG (DE)
(21) BR 11 2021 011135-2 A2	Código 6.23 - Exigência preliminar - pedidos com buscas realizadas por outros Escritórios de Patentes (22) 10/12/2019 (51) A47J 31/46 (2006.01), A47J 31/06 (2006.01) (71) KONINKLIJKE DOUWE EGBERTS B.V. (NL)
(21) BR 11 2021 011266-9 A2	Código 6.23 - Exigência preliminar - pedidos com buscas realizadas por outros Escritórios de Patentes (22) 10/12/2019 (51) B29C 43/34 (2006.01), B29C 43/36 (2006.01), B29B 11/12 (2006.01), B29C 43/56 (2006.01), B29K 105/00 (2006.01) (71) SACMI COOPERATIVA MECCANICI IMOLA SOCIETA' COOPERATIVA (IT)
(21) BR 11 2021 011281-2 A2	Código 6.23 - Exigência preliminar - pedidos com buscas realizadas por outros Escritórios de Patentes (22) 06/12/2019 (51) C08F 2/32 (2006.01) (71) SOLENIS TECHNOLOGIES CAYMAN, L.P. (KY)
(21) BR 11 2021 011286-3 A2	Código 6.23 - Exigência preliminar - pedidos com buscas realizadas por outros Escritórios de Patentes (22) 14/11/2019

	(51) B32B 1/08 (2006.01), B32B 5/14 (2006.01), B32B 27/08 (2006.01), B32B 27/32 (2006.01), B32B 3/26 (2006.01) (71) DOW GLOBAL TECHNOLOGIES LLC (US) ; PBBPOLISUR S.R.L. (AR)
--	--

(21) BR 11 2021 011299-5 A2	Código 6.23 - Exigência preliminar - pedidos com buscas realizadas por outros Escritórios de Patentes (22) 18/12/2019 (51) B41F 31/02 (2006.01), B41F 31/08 (2006.01), B41F 31/18 (2006.01), B41F 33/00 (2006.01) (71) BOBST FIRENZE S.R.L. (IT)
------------------------------------	---

(21) BR 11 2021 011345-2 A2	Código 6.23 - Exigência preliminar - pedidos com buscas realizadas por outros Escritórios de Patentes (22) 18/11/2019 (51) F16J 15/34 (2006.01) (71) CATERPILLAR INC. (US)
------------------------------------	---

(21) BR 11 2021 011428-9 A2	Código 6.23 - Exigência preliminar - pedidos com buscas realizadas por outros Escritórios de Patentes (22) 11/12/2019 (51) C08J 3/07 (2006.01) (71) ZEON CORPORATION (JP)
------------------------------------	--

(21) BR 11 2021 011434-3 A2	Código 6.23 - Exigência preliminar - pedidos com buscas realizadas por outros Escritórios de Patentes (22) 11/12/2019 (51) C08J 3/03 (2006.01), C08L 21/02 (2006.01) (71) ZEON CORPORATION (JP)
------------------------------------	--

(21) BR 11 2021 011436-0 A2	Código 6.23 - Exigência preliminar - pedidos com buscas realizadas por outros Escritórios de Patentes (22) 13/12/2019 (51) B29B 15/12 (2006.01), C08G 61/02 (2006.01) (71) MATERIA, INC. (US)
------------------------------------	--

(21) BR 11 2021 011558-7 A2	Código 6.23 - Exigência preliminar - pedidos com buscas realizadas por outros Escritórios de Patentes (22) 20/12/2019 (51) C08L 19/00 (2006.01), B60C 1/00 (2006.01), C08K 5/10 (2006.01) (71) TOTAL MARKETING SERVICES (FR)
------------------------------------	---

(21) BR 11 2021 011574-9 A2	Código 6.23 - Exigência preliminar - pedidos com buscas realizadas por outros Escritórios de Patentes
------------------------------------	---

(22) 18/12/2019
 (51) C08B 37/08 (2006.01), A61K 8/73 (2006.01), C08J 3/075 (2006.01), C08L 5/08 (2006.01)
 (71) MERZ PHARMA GMBH & CO. KGAA (DE)

(21) BR 11 2021 011587-0 A2 Código 6.23 - Exigência preliminar - pedidos com buscas realizadas por outros Escritórios de Patentes
 (22) 11/12/2019
 (51) C08G 65/26 (2006.01), B01J 27/26 (2006.01)
 (71) DOW GLOBAL TECHNOLOGIES LLC (US)

(21) BR 11 2021 011596-0 A2 Código 6.23 - Exigência preliminar - pedidos com buscas realizadas por outros Escritórios de Patentes
 (22) 12/12/2019
 (51) C08F 210/16 (2006.01), C08F 4/659 (2006.01)
 (71) DOW GLOBAL TECHNOLOGIES LLC (US)

(21) BR 11 2021 011614-1 A2 Código 6.23 - Exigência preliminar - pedidos com buscas realizadas por outros Escritórios de Patentes
 (22) 20/12/2019
 (51) B65D 90/58 (2006.01), F16K 3/02 (2006.01), F16K 31/50 (2006.01)
 (71) PERIMETER SOLUTIONS LP (US)

(21) BR 11 2021 011621-4 A2 Código 6.23 - Exigência preliminar - pedidos com buscas realizadas por outros Escritórios de Patentes
 (22) 17/12/2019
 (51) C08L 23/08 (2006.01), C08L 23/04 (2006.01), C08L 23/10 (2006.01)
 (71) DOW GLOBAL TECHNOLOGIES LLC (US)

(21) BR 11 2021 011630-3 A2 Código 6.23 - Exigência preliminar - pedidos com buscas realizadas por outros Escritórios de Patentes
 (22) 27/12/2019
 (51) C08G 18/48 (2006.01), C08G 18/66 (2006.01), C08G 18/73 (2006.01), C08J 9/18 (2006.01), C08G 18/24 (2006.01), C08G 18/32 (2006.01), C08G 18/76 (2006.01), C08J 9/12 (2006.01), C08G 101/00 (2006.01)
 (71) BASF SE (DE)

(21) BR 11 2021 011647-8 A2 Código 6.23 - Exigência preliminar - pedidos com buscas realizadas por outros Escritórios de Patentes
 (22) 19/12/2019
 (51) C08F 210/16 (2006.01), C08F 4/659 (2006.01)
 (71) DOW GLOBAL TECHNOLOGIES LLC (US)

(21) BR 11 2021 011694-0 A2	<p>Código 6.23 - Exigência preliminar - pedidos com buscas realizadas por outros Escritórios de Patentes (22) 18/12/2019 (51) C08K 5/521 (2006.01), C08K 5/5317 (2006.01), C08K 5/00 (2006.01) (71) LANXESS CORPORATION (US)</p>
(21) BR 11 2021 011714-8 A2	<p>Código 6.23 - Exigência preliminar - pedidos com buscas realizadas por outros Escritórios de Patentes (22) 17/12/2019 (51) B29C 65/00 (2006.01), C08K 3/013 (2018.01), C08K 3/40 (2006.01), E04C 2/42 (2006.01), B07B 1/00 (2006.01), C08J 11/04 (2006.01) (71) COVESTRO LLC (US)</p>
(21) BR 11 2021 011760-1 A2	<p>Código 6.23 - Exigência preliminar - pedidos com buscas realizadas por outros Escritórios de Patentes (22) 17/12/2019 (51) C08L 63/00 (2006.01), C09K 21/00 (2006.01), C08K 3/22 (2006.01), B32B 3/12 (2006.01), C08K 3/32 (2006.01), C08K 3/38 (2006.01) (71) CYTEC INDUSTRIES INC. (US)</p>
(21) BR 11 2021 011776-8 A2	<p>Código 6.23 - Exigência preliminar - pedidos com buscas realizadas por outros Escritórios de Patentes (22) 19/12/2019 (51) C08G 18/67 (2006.01), C08L 75/14 (2006.01), B33Y 70/00 (2020.01), B29C 64/153 (2017.01) (71) HUNTSMAN INTERNATIONAL LLC (US)</p>
(21) BR 11 2021 011782-2 A2	<p>Código 6.23 - Exigência preliminar - pedidos com buscas realizadas por outros Escritórios de Patentes (22) 20/12/2019 (51) C08F 210/16 (2006.01), C08F 4/659 (2006.01) (71) DOW GLOBAL TECHNOLOGIES LLC (US)</p>
(21) BR 11 2021 011792-0 A2	<p>Código 6.23 - Exigência preliminar - pedidos com buscas realizadas por outros Escritórios de Patentes (22) 17/12/2019 (51) B32B 5/00 (2006.01), H01B 1/04 (2006.01), B82Y 30/00 (2011.01) (71) INTRA-CELLULAR THERAPIES, INC. (US)</p>
(21) BR 11 2021 011902-7 A2	<p>Código 6.23 - Exigência preliminar - pedidos com buscas realizadas por outros Escritórios de Patentes (22) 09/12/2019 (51) B32B 27/08 (2006.01), B32B 27/30 (2006.01), B32B 27/32 (2006.01)</p>

	(71) NOVA CHEMICALS (INTERNATIONAL) S.A. (CH)
--	---

(21) BR 11 2021 011905-1 A2	Código 6.23 - Exigência preliminar - pedidos com buscas realizadas por outros Escritórios de Patentes (22) 17/12/2019 (51) C08L 23/08 (2006.01), C08L 23/04 (2006.01), C08L 23/10 (2006.01) (71) DOW GLOBAL TECHNOLOGIES LLC (US)
------------------------------------	--

(21) BR 11 2021 011953-1 A2	Código 6.23 - Exigência preliminar - pedidos com buscas realizadas por outros Escritórios de Patentes (22) 10/12/2019 (51) B29C 65/00 (2006.01), B29C 65/36 (2006.01), B29C 65/78 (2006.01), B29C 65/48 (2006.01) (71) KOK & VAN ENGELEN COMPOSITE STRUCTURES B.V. (NL)
------------------------------------	--

(21) BR 11 2021 012001-7 A2	Código 6.23 - Exigência preliminar - pedidos com buscas realizadas por outros Escritórios de Patentes (22) 18/12/2019 (51) A47J 31/36 (2006.01), A47J 31/06 (2006.01) (71) KONINKLIJKE DOUWE EGBERTS B.V. (NL)
------------------------------------	---

(21) BR 11 2021 012077-7 A2	Código 6.23 - Exigência preliminar - pedidos com buscas realizadas por outros Escritórios de Patentes (22) 13/12/2019 (51) C08L 23/08 (2006.01) (71) NOVA CHEMICALS (INTERNATIONAL) S.A. (CH)
------------------------------------	--

(21) BR 11 2021 012082-3 A2	Código 6.23 - Exigência preliminar - pedidos com buscas realizadas por outros Escritórios de Patentes (22) 20/12/2019 (51) A61J 1/00 (2023.01), A61K 38/22 (2006.01), C07K 14/575 (2006.01) (71) TERRAN BIOSCIENCES, INC. (US)
------------------------------------	---

(21) BR 11 2021 012095-5 A2	Código 6.23 - Exigência preliminar - pedidos com buscas realizadas por outros Escritórios de Patentes (22) 20/12/2019 (51) B29C 48/90 (2019.01), B29C 48/09 (2019.01), B29C 48/25 (2019.01), B29C 48/355 (2019.01) (71) RPFLOW R&D B.V. (NL)
------------------------------------	---

(21) BR 11 2021 012106-4 A2	Código 6.23 - Exigência preliminar - pedidos com buscas realizadas por outros Escritórios de Patentes (22) 20/12/2019
------------------------------------	--

	(51) B32B 5/02 (2006.01), B32B 5/12 (2006.01), B32B 5/26 (2006.01), B32B 37/06 (2006.01) (71) LEONARDO S.P.A. (IT)
(21) BR 11 2021 012117-0 A2	Código 6.23 - Exigência preliminar - pedidos com buscas realizadas por outros Escritórios de Patentes (22) 09/12/2019 (51) C08F 110/02 (2006.01), C08F 4/70 (2006.01), C08F 4/6592 (2006.01) (71) CHEVRON PHILLIPS CHEMICAL COMPANY LP (US)
(21) BR 11 2021 012160-9 A2	Código 6.23 - Exigência preliminar - pedidos com buscas realizadas por outros Escritórios de Patentes (22) 04/11/2019 (51) C08B 30/04 (2006.01), C12P 19/04 (2006.01) (71) NOVOZYMES A/S (DK)
(21) BR 11 2021 012646-5 A2	Código 6.23 - Exigência preliminar - pedidos com buscas realizadas por outros Escritórios de Patentes (22) 28/12/2019 (51) C08F 110/06 (2006.01) (71) BRASKEM S.A. (BR/BA)
(21) BR 11 2021 012651-1 A2	Código 6.23 - Exigência preliminar - pedidos com buscas realizadas por outros Escritórios de Patentes (22) 28/12/2019 (51) C08F 10/00 (2006.01), C08F 2/00 (2006.01) (71) BRASKEM S.A. (BR/BA)
(21) BR 11 2021 012655-4 A2	Código 6.23 - Exigência preliminar - pedidos com buscas realizadas por outros Escritórios de Patentes (22) 30/12/2019 (51) A47J 43/28 (2006.01), A47J 36/08 (2006.01), A47J 19/00 (2006.01), B65D 41/32 (2006.01) (71) CANIEL INDUSTRIES A. T. G. LTD (IL)
(21) BR 11 2021 012706-2 A2	Código 6.23 - Exigência preliminar - pedidos com buscas realizadas por outros Escritórios de Patentes (22) 27/12/2019 (51) C08F 210/16 (2006.01), C08F 4/64 (2006.01), C08F 2/38 (2006.01), C07F 3/06 (2006.01), C07F 5/06 (2006.01), C08F 110/06 (2006.01), C08F 210/18 (2006.01) (71) DOW GLOBAL TECHNOLOGIES LLC (US)

(21) BR 11 2021 012836-0 A2	Código 6.23 - Exigência preliminar - pedidos com buscas realizadas por outros Escritórios de Patentes (22) 27/12/2019 (51) C08K 5/00 (2006.01), C08F 2/38 (2006.01) (71) DOW GLOBAL TECHNOLOGIES LLC (US)
<hr/>	
(21) BR 11 2021 012843-3 A2	Código 6.23 - Exigência preliminar - pedidos com buscas realizadas por outros Escritórios de Patentes (22) 27/12/2019 (51) C08L 23/04 (2006.01), H01L 31/048 (2014.01), C08K 5/54 (2006.01) (71) DOW GLOBAL TECHNOLOGIES INC. (US)
<hr/>	
(21) BR 11 2021 012845-0 A2	Código 6.23 - Exigência preliminar - pedidos com buscas realizadas por outros Escritórios de Patentes (22) 27/12/2019 (51) C08K 5/00 (2006.01), C08F 2/38 (2006.01) (71) DOW GLOBAL TECHNOLOGIES LLC (US)
<hr/>	
(21) BR 11 2021 012875-1 A2	Código 6.23 - Exigência preliminar - pedidos com buscas realizadas por outros Escritórios de Patentes (22) 31/12/2019 (51) B29C 70/46 (2006.01), B29C 70/54 (2006.01), B29C 70/34 (2006.01) (71) CYTEC INDUSTRIES INC. (US)
<hr/>	
(21) BR 11 2021 013073-0 A2	Código 6.23 - Exigência preliminar - pedidos com buscas realizadas por outros Escritórios de Patentes (22) 29/09/2019 (51) B65D 47/24 (2006.01), B65D 47/34 (2006.01) (71) YAOWU DING (CN)
<hr/>	
(21) BR 11 2021 013162-0 A2	Código 6.23 - Exigência preliminar - pedidos com buscas realizadas por outros Escritórios de Patentes (22) 16/12/2019 (51) C08G 18/76 (2006.01), C08K 5/01 (2006.01), C08G 18/16 (2006.01), C08G 18/18 (2006.01), C08G 18/22 (2006.01), C08G 18/42 (2006.01), C08K 5/5419 (2006.01), C08J 9/00 (2006.01), C08L 75/06 (2006.01), C08G 101/00 (2006.01) (71) EVONIK OPERATIONS GMBH (DE)
<hr/>	
(21) BR 11 2021 013187-6 A2	Código 6.23 - Exigência preliminar - pedidos com buscas realizadas por outros Escritórios de Patentes (22) 16/12/2019 (51) C08G 18/76 (2006.01), C08K 5/01 (2006.01), C08G 18/16 (2006.01), C08G 18/18 (2006.01), C08G 18/22 (2006.01), C08G 18/42 (2006.01), C08K 5/5419

	(2006.01), C08J 9/00 (2006.01), C08L 75/06 (2006.01), C08G 101/00 (2006.01) (71) EVONIK OPERATIONS GMBH (DE)
(21) BR 11 2021 013587-1 A2	Código 6.23 - Exigência preliminar - pedidos com buscas realizadas por outros Escritórios de Patentes (22) 13/12/2019 (51) F16B 35/04 (2006.01) (71) MATHREAD INC. (US)
(21) BR 11 2021 013777-7 A2	Código 6.23 - Exigência preliminar - pedidos com buscas realizadas por outros Escritórios de Patentes (22) 15/01/2019 (51) B65D 1/02 (2006.01), B65D 79/00 (2006.01) (71) AMCOR RIGID PACKAGING USA, LLC (US)
(21) BR 11 2021 014024-7 A2	Código 6.23 - Exigência preliminar - pedidos com buscas realizadas por outros Escritórios de Patentes (22) 06/02/2019 (51) B41J 2/045 (2006.01), B41J 2/175 (2006.01) (71) HEWLETT-PACKARD DEVELOPMENT COMPANY, L.P. (US)
(21) BR 11 2021 014334-3 A2	Código 6.23 - Exigência preliminar - pedidos com buscas realizadas por outros Escritórios de Patentes (22) 06/02/2019 (51) B41J 2/14 (2006.01) (71) HEWLETT-PACKARD DEVELOPMENT COMPANY, L.P. (US)
(21) BR 11 2021 014392-0 A2	Código 6.23 - Exigência preliminar - pedidos com buscas realizadas por outros Escritórios de Patentes (22) 06/02/2019 (51) B41J 2/045 (2006.01), B41J 2/175 (2006.01) (71) HEWLETT-PACKARD DEVELOPMENT COMPANY, L.P. (US)
(21) BR 11 2021 014530-3 A2	Código 6.23 - Exigência preliminar - pedidos com buscas realizadas por outros Escritórios de Patentes (22) 06/02/2019 (51) B41J 2/045 (2006.01) (71) HEWLETT-PACKARD DEVELOPMENT COMPANY, L.P. (US)
(21) BR 11 2021 014785-3 A2	Código 6.23 - Exigência preliminar - pedidos com buscas realizadas por outros Escritórios de Patentes (22) 06/02/2019 (51) B41J 2/14 (2006.01)

(71) HEWLETT-PACKARD DEVELOPMENT COMPANY, L.P. (US)

(21) BR 11 2021 014941-4 A2 Código 6.23 - Exigência preliminar - pedidos com buscas realizadas por outros Escritórios de Patentes
 (22) 06/02/2019
 (51) B41J 2/135 (2006.01), B41J 2/175 (2006.01), B41J 2/045 (2006.01), G06F 3/12 (2006.01)
 (71) HEWLETT-PACKARD DEVELOPMENT COMPANY, L.P. (US)

(21) BR 11 2021 015358-6 A2 Código 6.23 - Exigência preliminar - pedidos com buscas realizadas por outros Escritórios de Patentes
 (22) 06/02/2019
 (51) B41J 2/045 (2006.01)
 (71) HEWLETT-PACKARD DEVELOPMENT COMPANY, L.P. (US)

(21) BR 11 2021 015570-8 A2 Código 6.23 - Exigência preliminar - pedidos com buscas realizadas por outros Escritórios de Patentes
 (22) 06/02/2019
 (51) B41J 2/045 (2006.01), G11C 7/10 (2006.01), G11C 19/28 (2006.01)
 (71) HEWLETT-PACKARD DEVELOPMENT COMPANY, L.P. (US)

(21) BR 11 2021 016438-3 A2 Código 6.23 - Exigência preliminar - pedidos com buscas realizadas por outros Escritórios de Patentes
 (22) 06/03/2019
 (51) B31F 1/07 (2006.01), D21H 27/40 (2006.01), D21H 27/02 (2006.01)
 (71) KIMBERLY-CLARK WORLDWIDE, INC. (US)

(21) BR 11 2021 022579-0 A2 Código 6.23 - Exigência preliminar - pedidos com buscas realizadas por outros Escritórios de Patentes
 (22) 07/11/2019
 (51) B65D 47/08 (2006.01), B65D 55/06 (2006.01), B65D 25/48 (2006.01)
 (71) APTAR FREYUNG GMBH (DE)

(21) BR 11 2021 024005-5 A2 Código 6.23 - Exigência preliminar - pedidos com buscas realizadas por outros Escritórios de Patentes
 (22) 31/05/2019
 (51) B65H 29/24 (2006.01), B65H 29/32 (2006.01)
 (71) SEI S.P.A. (IT)

(21) BR 11 2021 025642-3 A2 Código 6.23 - Exigência preliminar - pedidos com buscas realizadas por outros Escritórios de Patentes
 (22) 17/06/2019
 (51) B41J 2/05 (2006.01)

(71) HEWLETT-PACKARD DEVELOPMENT COMPANY, L.P. (US)

(21) BR 11 2022 003582-9 A2 Código 6.23 - Exigência preliminar - pedidos com buscas realizadas por outros Escritórios de Patentes
(22) 09/09/2019
(51) C08L 43/02 (2006.01), C08L 83/04 (2006.01)
(71) DOW GLOBAL TECHNOLOGIES LLC (US) ; ROHM AND HAAS COMPANY (US)

(21) BR 11 2022 006502-7 A2 Código 6.23 - Exigência preliminar - pedidos com buscas realizadas por outros Escritórios de Patentes
(22) 06/11/2019
(51) C08F 2/40 (2006.01), C08F 2/38 (2006.01)
(71) RHODIA OPERATIONS (FR)

(21) BR 11 2022 007050-0 A2 Código 6.23 - Exigência preliminar - pedidos com buscas realizadas por outros Escritórios de Patentes
(22) 25/10/2019
(51) F16K 5/02 (2006.01), F16K 1/16 (2006.01), F16K 1/18 (2006.01), F16K 1/22 (2006.01), F16K 1/226 (2006.01), F16K 5/00 (2006.01), F16K 5/14 (2006.01)
(71) ITT MANUFACTURING ENTERPRISES, LLC (US)

(21) BR 11 2022 007431-0 A2 Código 6.23 - Exigência preliminar - pedidos com buscas realizadas por outros Escritórios de Patentes
(22) 07/11/2019
(51) C08L 1/02 (2006.01), A61K 9/20 (2006.01), A61K 47/12 (2006.01), A61K 47/26 (2006.01), A61K 47/38 (2006.01), C08K 5/053 (2006.01)
(71) ASAHI KASEI KABUSHIKI KAISHA (JP)

(21) BR 11 2022 007434-4 A2 Código 6.23 - Exigência preliminar - pedidos com buscas realizadas por outros Escritórios de Patentes
(22) 07/11/2019
(51) C08L 1/02 (2006.01), A61K 9/20 (2006.01), A61K 47/26 (2006.01), A61K 47/38 (2006.01), C08K 5/053 (2006.01), C08K 5/1545 (2006.01)
(71) ASAHI KASEI KABUSHIKI KAISHA (JP)

(21) BR 11 2022 007521-9 A2 Código 6.23 - Exigência preliminar - pedidos com buscas realizadas por outros Escritórios de Patentes
(22) 19/12/2019
(51) B65D 88/78 (2006.01), B65D 90/04 (2006.01)
(71) SAFE MARINE TRANSFER, LLC (US)

(21) BR 11 2022 007764-5 A2	Código 6.23 - Exigência preliminar - pedidos com buscas realizadas por outros Escritórios de Patentes (22) 30/10/2019 (51) F16K 11/07 (2006.01), F15B 13/04 (2006.01), F16K 3/26 (2006.01) (71) GLOBALFORCE IP LIMITED (NZ)
<hr/>	
(21) BR 11 2022 008553-2 A2	Código 6.23 - Exigência preliminar - pedidos com buscas realizadas por outros Escritórios de Patentes (22) 11/11/2019 (51) B65D 47/08 (2006.01), B65D 47/32 (2006.01), B65D 47/40 (2006.01) (71) APTAR FREYUNG GMBH (DE)
<hr/>	
(21) BR 11 2022 008785-3 A2	Código 6.23 - Exigência preliminar - pedidos com buscas realizadas por outros Escritórios de Patentes (22) 06/11/2019 (51) B65D 39/00 (2006.01), B65D 39/16 (2006.01) (71) COMPAÑIA DE TAPONES IRRELLENABLES, S.A. (ES)
<hr/>	
(21) BR 11 2022 008803-5 A2	Código 6.23 - Exigência preliminar - pedidos com buscas realizadas por outros Escritórios de Patentes (22) 07/11/2019 (51) B65D 47/08 (2006.01), B29C 45/16 (2006.01), B65D 55/02 (2006.01) (71) APTAR FREYUNG GMBH (DE)
<hr/>	
(21) BR 11 2022 008818-3 A2	Código 6.23 - Exigência preliminar - pedidos com buscas realizadas por outros Escritórios de Patentes (22) 07/11/2019 (51) B65D 47/08 (2006.01), B29C 45/16 (2006.01), B65D 55/02 (2006.01) (71) APTAR FREYUNG GMBH (DE)
<hr/>	
(21) BR 11 2022 011213-0 A2	Código 6.23 - Exigência preliminar - pedidos com buscas realizadas por outros Escritórios de Patentes (22) 20/12/2019 (51) B32B 27/32 (2006.01), B32B 15/20 (2006.01), B32B 27/36 (2006.01), B32B 27/08 (2006.01), B65D 65/40 (2006.01) (71) DOW GLOBAL TECHNOLOGIES LLC (US)
<hr/>	
(21) BR 11 2022 011703-5 A2	Código 6.23 - Exigência preliminar - pedidos com buscas realizadas por outros Escritórios de Patentes (22) 18/12/2019 (51) B32B 15/01 (2006.01), C21D 6/00 (2006.01), C21D 8/04 (2006.01), C21D 9/46 (2006.01), C22C 38/00 (2006.01), C22C 38/02 (2006.01), C22C 38/26 (2006.01), C22C 38/28 (2006.01), C22C 38/32 (2006.01), C22C 38/38

	(2006.01), C23C 2/06 (2006.01), C23C 2/40 (2006.01), C23C 14/14 (2006.01), C21D 1/26 (2006.01) (71) ARCELORMITTAL (LU)
(21) BR 11 2022 011987-9 A2	Código 6.23 - Exigência preliminar - pedidos com buscas realizadas por outros Escritórios de Patentes (22) 19/12/2019 (51) C08G 81/00 (2006.01), C08G 69/40 (2006.01) (71) EVONIK OPERATIONS GMBH (DE)
(21) BR 11 2022 012398-1 A2	Código 6.23 - Exigência preliminar - pedidos com buscas realizadas por outros Escritórios de Patentes (22) 26/12/2019 (51) C08L 23/08 (2006.01), C08K 5/14 (2006.01), C08K 5/54 (2006.01), H01L 31/042 (2014.01) (71) DOW GLOBAL TECHNOLOGIES LLC (US)
(21) PI 0908747-8 A2	Código 6.23 - Exigência preliminar - pedidos com buscas realizadas por outros Escritórios de Patentes (22) 16/03/2009 (51) A01N 43/42 (2006.01), A61K 31/44 (2006.01), A61K 31/56 (2006.01) (71) Intrexon Corporation (US)
(21) PI 0917606-3 A2	Código 6.23 - Exigência preliminar - pedidos com buscas realizadas por outros Escritórios de Patentes (22) 18/12/2009 (51) A01N 33/18 (2006.01), A01N 57/20 (2006.01), A01P 13/00 (2006.01), A01N 25/28 (2006.01) (71) BASF SE (DE)

Código Ciência de Parecer**Código 7.1 - Conhecimento de Parecer Técnico**

Suspenso o andamento do pedido para que o depositante se manifeste, no prazo de 90 (noventa) dias desta data, quanto ao contido no parecer técnico. O parecer pode ser obtido através do endereço eletrônico www.inpi.gov.br - No Acesso rápido – Faça uma busca - Patente. Para acessar, cadastre-se no Portal do INPI e use login e senha. A não manifestação ou a manifestação considerada improcedente acarretará a manutenção do posicionamento técnico anterior.

(21) BR 10 2014 004173-7 A2 Código 7.1 - Conhecimento de Parecer Técnico
(22) 21/02/2014
(71) MOJAVE TECNOLOGIA EM SANEAMENTO LTDA. (BR/PR)

(21) BR 10 2014 018992-0 A2 Código 7.1 - Conhecimento de Parecer Técnico
(22) 31/07/2014
(71) MAN TRUCK & BUS AG (DE)

(21) BR 10 2016 010170-0 A2 Código 7.1 - Conhecimento de Parecer Técnico
(22) 05/05/2016
(71) EMS S.A (BR/SP)

(21) BR 10 2016 027362-5 A2 Código 7.1 - Conhecimento de Parecer Técnico
(22) 22/11/2016
(71) SOCIEDADE BENEFICENTE ISRAELITA BRASILEIRA HOSPITAL ALBERT EINSTEIN (BR/SP) ; I-HEALTHSYS PRODUTOS MÉDICOS LTDA - ME (BR/SP)

(21) BR 10 2017 004405-0 A2 Código 7.1 - Conhecimento de Parecer Técnico
(22) 06/03/2017
(71) SYNERGY TECNOLOGIA EM SISTEMAS LTDA. (BR/SP)

(21) BR 10 2017 008745-0 A2 Código 7.1 - Conhecimento de Parecer Técnico
(22) 27/04/2017
(71) FAE SISTEMAS DE MEDIÇÃO S/A (BR/CE)

(21) BR 10 2017 009558-4 A2 Código 7.1 - Conhecimento de Parecer Técnico
(22) 05/05/2017
(71) EVANGELHO RODRIGUES CALDEIRA (BR/SP) ; LUIZ ARTUR MALTA PEREIRA (BR/SP)

(21) BR 10 2017 012472-0 A2	Código 7.1 - Conhecimento de Parecer Técnico (22) 12/06/2017 (71) COTEMINAS S.A. (BR/MG)
<hr/>	
(21) BR 10 2017 014763-0 A2	Código 7.1 - Conhecimento de Parecer Técnico (22) 07/07/2017 (71) FABIO MACHADO ALVES (BR/SP)
<hr/>	
(21) BR 10 2017 020070-1 A2	Código 7.1 - Conhecimento de Parecer Técnico (22) 19/09/2017 (71) UNIVERSIDADE DE SÃO PAULO - USP (BR/SP)
<hr/>	
(21) BR 10 2017 021270-0 A2	Código 7.1 - Conhecimento de Parecer Técnico (22) 03/10/2017 (71) FUNDAÇÃO UNIVERSIDADE DE CAXIAS DO SUL (BR/RS)
<hr/>	
(21) BR 10 2017 026451-3 A2	Código 7.1 - Conhecimento de Parecer Técnico (22) 07/12/2017 (71) UNIVERSIDADE ESTADUAL DE SANTA CRUZ (BR/BA)
<hr/>	
(21) BR 10 2018 007241-2 A2	Código 7.1 - Conhecimento de Parecer Técnico (22) 10/04/2018 (71) THE BOEING COMPANY (US)
<hr/>	
(21) BR 10 2018 007874-7 A2	Código 7.1 - Conhecimento de Parecer Técnico (22) 19/04/2018 (71) A. FINKL & SONS CO. (US)
<hr/>	
(21) BR 10 2018 009720-2 A2	Código 7.1 - Conhecimento de Parecer Técnico (22) 14/05/2018 (71) FUNDAÇÃO UNIVERSIDADE DO ESTADO DE SANTA CATARINA (BR/SC)
<hr/>	
(21) BR 10 2018 012838-8 A2	Código 7.1 - Conhecimento de Parecer Técnico (22) 21/06/2018 (71) INSTITUTO TECNOLÓGICO DAS CADEIAS BIOCIENTÍFICAS (BR/PE) ; CLAUDIA SAMPAIO DE ANDRADE LIMA (BR/PE)
<hr/>	
(21) BR 10 2018 014291-7 A2	Código 7.1 - Conhecimento de Parecer Técnico (22) 13/07/2018 (71) LUIZ GUILHERME VICINO VIDAL (BR/SP)

(21) BR 10 2018 016756-1 A2	Código 7.1 - Conhecimento de Parecer Técnico (22) 16/08/2018 (71) IFP ENERGIES NOUVELLES (FR)
(21) BR 10 2018 068147-8 A2	Código 7.1 - Conhecimento de Parecer Técnico (22) 06/09/2018 (71) UNIVERSIDADE FEDERAL RURAL DE PERNAMBUCO (BR/PE)
(21) BR 10 2018 071381-7 A2	Código 7.1 - Conhecimento de Parecer Técnico (22) 17/10/2018 (71) COMPANHIA ENERGÉTICA DO PIAUI (BR/PI) ; FADEX-FUNDAÇÃO CULTURAL E DE FOMENTO À PESQUISA, ENSINO, EXTENSÃO E INOVAÇÃO (BR/PI)
(21) BR 10 2018 071856-8 A2	Código 7.1 - Conhecimento de Parecer Técnico (22) 24/10/2018 (66) BR 10 2017 023961-6 07/11/2017 (71) BMR MEDICAL LTDA (BR/PR)
(21) BR 10 2018 072419-3 A2	Código 7.1 - Conhecimento de Parecer Técnico (22) 31/10/2018 (71) MISSÃO SALESIANA DE MATO GROSSO (BR/MS) ; ANHANGUERA EDUCACIONAL - UNIVERSIDADE ANHANGUERA UNIDERP (BR/MS)
(21) BR 10 2020 006352-9 A2	Código 7.1 - Conhecimento de Parecer Técnico (22) 30/03/2020 (71) ERMETE ANTONIO WEGHER (BR/SP)
(21) BR 10 2021 000271-9 A2	Código 7.1 - Conhecimento de Parecer Técnico (22) 08/01/2021 (66) BR 10 2020 000673-8 10/01/2020 (71) FÁBIO GOZZI (BR/SP) ; JOSÉ GOZZI (BR/SP)
(21) BR 10 2021 002107-1 A2	Código 7.1 - Conhecimento de Parecer Técnico (22) 04/02/2021 (71) UNIVERSIDADE ESTADUAL DE MARINGÁ (BR/PR) ; UNIVERSIDADE TECNOLÓGICA FEDERAL DO PARANÁ (BR/PR) ; INSTITUTO FEDERAL DE EDUCAÇÃO, CIÊNCIA E TECNOLOGIA DO PARANÁ (BR/PR)
(21) BR 10 2021 009623-3 A2	Código 7.1 - Conhecimento de Parecer Técnico (22) 18/05/2021 (71) MIRELLA PINI (BR/SP)

(21) BR 10 2022 010617-7 A2	Código 7.1 - Conhecimento de Parecer Técnico (22) 31/05/2022 (71) ESSENCE DENTAL IMPORTAÇÃO E EXPORTAÇÃO LTDA. (BR/SP)
<hr/>	
(21) BR 10 2022 014769-8 A2	Código 7.1 - Conhecimento de Parecer Técnico (22) 26/07/2022 (71) EQUUS PERFORMANCE LTDA (BR/SP)
<hr/>	
(21) BR 11 2014 008256-1 A2	Código 7.1 - Conhecimento de Parecer Técnico (22) 08/01/2013 (71) GENSQUARE LLC (SG)
<hr/>	
(21) BR 11 2015 027474-9 A8	Código 7.1 - Conhecimento de Parecer Técnico (22) 30/04/2014 (71) F. HOFFMANN-LA ROCHE AG (CH)
<hr/>	
(21) BR 11 2015 028270-9 A2	Código 7.1 - Conhecimento de Parecer Técnico (22) 12/05/2014 (71) TX MEDIC AB (SE)
<hr/>	
(21) BR 11 2015 028429-9 A2	Código 7.1 - Conhecimento de Parecer Técnico (22) 16/05/2014 (71) TYG ONCOLOGY LTD. (GB)
<hr/>	
(21) BR 11 2016 013148-7 A2	Código 7.1 - Conhecimento de Parecer Técnico (22) 12/12/2014 (71) ALNYLAM PHARMACEUTICALS, INC. (US)
<hr/>	
(21) BR 11 2016 019484-5 A2	Código 7.1 - Conhecimento de Parecer Técnico (22) 27/02/2015 (71) 3B PHARMACEUTICALS GMBH (DE)
<hr/>	
(21) BR 11 2016 020783-1 A2	Código 7.1 - Conhecimento de Parecer Técnico (22) 10/03/2015 (71) UNIQUIRE IP B.V. (NL)
<hr/>	
(21) BR 11 2016 021430-7 A2	Código 7.1 - Conhecimento de Parecer Técnico (22) 17/03/2015 (71) INSTITUT DE RECHERCHE EN SEMIOCHIMIE ET ETHOLOGIE APPLIQUEE (FR)

(21) BR 11 2017 001470-0 A2	Código 7.1 - Conhecimento de Parecer Técnico (22) 07/09/2015 (71) SELECTA BIOSCIENCES, INC. (US)
(21) BR 11 2017 004349-1 A2	Código 7.1 - Conhecimento de Parecer Técnico (22) 04/09/2015 (71) MEMORIAL SLOAN-KETTERING CANCER CENTER (US) ; UNIVERSITY OF WASHINGTON (US)
(21) BR 11 2017 007426-5 A2	Código 7.1 - Conhecimento de Parecer Técnico (22) 08/10/2015 (71) PROMETIC PHARMA SMT LIMITED (GB)
(21) BR 11 2017 008993-9 A2	Código 7.1 - Conhecimento de Parecer Técnico (22) 30/10/2015 (71) PURDUE PHARMA (CA)
(21) BR 11 2017 011555-7 A2	Código 7.1 - Conhecimento de Parecer Técnico (22) 30/11/2015 (71) MINERVA NEUROSCIENCES, INC. (US)
(21) BR 11 2017 012707-5 A2	Código 7.1 - Conhecimento de Parecer Técnico (22) 17/12/2015 (71) CANCER RESEARCH TECHNOLOGY LIMITED (GB)
(21) BR 11 2017 012714-8 A2	Código 7.1 - Conhecimento de Parecer Técnico (22) 17/12/2015 (71) EMPROS PHARMA AB (SE)
(21) BR 11 2017 013113-7 A2	Código 7.1 - Conhecimento de Parecer Técnico (22) 17/12/2015 (71) ARAGON PHARMACEUTICALS, INC. (US)
(21) BR 11 2017 013728-3 A2	Código 7.1 - Conhecimento de Parecer Técnico (22) 23/12/2015 (71) PRINCIPIA BIOPHARMA INC. (US)
(21) BR 11 2017 013829-8 A2	Código 7.1 - Conhecimento de Parecer Técnico (22) 04/12/2015 (71) METIMEDI PHARMACEUTICALS CO., LTD. (KR)
(21) BR 11 2017 014914-1 A2	Código 7.1 - Conhecimento de Parecer Técnico

	(22) 08/01/2016 (71) VIVUS, INC. (US)
(21) BR 11 2017 014924-9 A2	Código 7.1 - Conhecimento de Parecer Técnico (22) 15/02/2016 (71) SOCIÉTÉ DES PRODUITS NESTLÉ S.A. (CH)
(21) BR 11 2017 015353-0 A2	Código 7.1 - Conhecimento de Parecer Técnico (22) 20/01/2016 (71) TEVA BRANDED PHARMACEUTICAL PRODUCTS R&D, INC. (US)
(21) BR 11 2017 016388-8 A2	Código 7.1 - Conhecimento de Parecer Técnico (22) 22/09/2015 (71) TOBIRA THERAPEUTICS, INC. (US)
(21) BR 11 2017 017608-4 A2	Código 7.1 - Conhecimento de Parecer Técnico (22) 17/02/2016 (71) VANDA PHARMACEUTICALS INC. (US)
(21) BR 11 2017 018060-0 A2	Código 7.1 - Conhecimento de Parecer Técnico (22) 21/12/2015 (71) DANCE BIOPHARM, INC. (US)
(21) BR 11 2017 019156-3 A2	Código 7.1 - Conhecimento de Parecer Técnico (22) 09/03/2016 (71) DEFENDI ITALY S.R.L. (IT)
(21) BR 11 2017 019728-6 A2	Código 7.1 - Conhecimento de Parecer Técnico (22) 16/03/2016 (71) ESPERION THERAPEUTICS, INC. (US)
(21) BR 11 2017 020790-7 A2	Código 7.1 - Conhecimento de Parecer Técnico (22) 31/03/2015 (71) LABORATORIOS BAGÓ S.A. (AR) ; EASTBRAND HOLDING GMBH (AT)
(21) BR 11 2017 026282-7 A2	Código 7.1 - Conhecimento de Parecer Técnico (22) 10/05/2016 (71) BAYER PHARMA AKTIENGESELLSCHAFT (DE)
(21) BR 11 2017 028460-0 A2	Código 7.1 - Conhecimento de Parecer Técnico (22) 30/06/2016 (71) REGENTS OF THE UNIVERSITY OF MINNESOTA (US)

(21) BR 11 2018 001192-4 A2	Código 7.1 - Conhecimento de Parecer Técnico (22) 14/07/2016 (71) MONSANTO TECHNOLOGY LLC (US)
(21) BR 11 2018 001230-0 A2	Código 7.1 - Conhecimento de Parecer Técnico (22) 27/06/2016 (71) QUALCOMM INCORPORATED (US)
(21) BR 11 2018 002585-2 A2	Código 7.1 - Conhecimento de Parecer Técnico (22) 10/08/2016 (71) NOVARTIS AG (CH) ; PALOBIOFARMA, S.L. (CH)
(21) BR 11 2018 010727-1 A8	Código 7.1 - Conhecimento de Parecer Técnico (22) 23/05/2016 (71) TAYDE GUERRERO GONZALEZ (MX)
(21) BR 11 2018 072076-3 A2	Código 7.1 - Conhecimento de Parecer Técnico (22) 28/04/2017 (71) LUXOTTICA S.R.L. (IT)
(21) BR 11 2019 006020-0 A2	Código 7.1 - Conhecimento de Parecer Técnico (22) 19/09/2017 (71) VEOLIA WATER SOLUTIONS & TECHNOLOGIES SUPPORT (FR)
(21) BR 11 2019 007547-0 A2	Código 7.1 - Conhecimento de Parecer Técnico (22) 12/10/2017 (71) UNITED STATES DEPARTMENT OF ENERGY (US)
(21) BR 11 2019 009382-6 A2	Código 7.1 - Conhecimento de Parecer Técnico (22) 08/11/2017 (71) INVENTYS THERMAL TECHNOLOGIES INC. (CA)
(21) BR 11 2019 011136-0 A2	Código 7.1 - Conhecimento de Parecer Técnico (22) 01/12/2017 (71) IPG PHOTONICS CORPORATION (US)
(21) BR 11 2019 012463-2 A2	Código 7.1 - Conhecimento de Parecer Técnico (22) 06/11/2017 (71) ETHICON LLC (US)
(21) BR 11 2019 012554-0 A2	Código 7.1 - Conhecimento de Parecer Técnico

	(22) 23/01/2018 (71) VICTAULIC COMPANY (US)
--	--

(21) BR 11 2019 013803-0 A2	Código 7.1 - Conhecimento de Parecer Técnico (22) 06/12/2017 (71) JFE STEEL CORPORATION (JP)
------------------------------------	--

(21) BR 11 2019 014160-0 A2	Código 7.1 - Conhecimento de Parecer Técnico (22) 23/01/2018 (71) COMPOSECURE, LLC (US)
------------------------------------	---

(21) BR 11 2019 017406-0 A2	Código 7.1 - Conhecimento de Parecer Técnico (22) 21/02/2018 (71) FUJI OIL HOLDINGS INC. (JP)
------------------------------------	---

(21) BR 11 2019 020215-3 A2	Código 7.1 - Conhecimento de Parecer Técnico (22) 19/03/2018 (71) EXXONMOBIL CHEMICAL PATENTS INC. (US)
------------------------------------	---

(21) BR 11 2019 023021-1 A2	Código 7.1 - Conhecimento de Parecer Técnico (22) 02/05/2018 (71) DOW AGROSCIENCES LLC (US)
------------------------------------	---

(21) BR 11 2019 024293-7 A2	Código 7.1 - Conhecimento de Parecer Técnico (22) 22/05/2018 (71) ARC FRANCE (FR)
------------------------------------	---

(21) BR 11 2019 026409-4 A2	Código 7.1 - Conhecimento de Parecer Técnico (22) 21/06/2018 (71) BASF SE (DE)
------------------------------------	--

(21) BR 11 2019 027039-6 A2	Código 7.1 - Conhecimento de Parecer Técnico (22) 20/06/2018 (71) NEXANS (FR)
------------------------------------	---

(21) BR 11 2019 027373-5 A2	Código 7.1 - Conhecimento de Parecer Técnico (22) 12/12/2017 (71) PETRÓLEO BRASILEIRO S.A. - PETROBRAS (BR/RJ) ; FORO ENERGY, INC. (US)
------------------------------------	---

(21) BR 11 2020 001504-0 A2	Código 7.1 - Conhecimento de Parecer Técnico (22) 26/07/2018
------------------------------------	---

	(71) NUTRIAG LTD. (CA)
--	------------------------

(21) BR 11 2020 001805-8 A2	Código 7.1 - Conhecimento de Parecer Técnico (22) 25/06/2018 (71) DOW GLOBAL TECHNOLOGIES LLC (US) ; ROHM AND HAAS COMPANY (US)
------------------------------------	---

(21) BR 11 2020 003957-8 A2	Código 7.1 - Conhecimento de Parecer Técnico (22) 30/08/2018 (71) LIFESTYLES HEALTHCARE PTE. LTD. (SG)
------------------------------------	--

(21) BR 11 2020 004793-7 A2	Código 7.1 - Conhecimento de Parecer Técnico (22) 04/09/2018 (71) JFE STEEL CORPORATION (JP)
------------------------------------	--

(21) BR 11 2020 004808-9 A2	Código 7.1 - Conhecimento de Parecer Técnico (22) 04/09/2018 (71) JFE STEEL CORPORATION (JP)
------------------------------------	--

(21) BR 11 2020 004809-7 A2	Código 7.1 - Conhecimento de Parecer Técnico (22) 04/09/2018 (71) JFE STEEL CORPORATION (JP)
------------------------------------	--

(21) BR 11 2020 005352-0 A2	Código 7.1 - Conhecimento de Parecer Técnico (22) 11/10/2018 (71) LG CHEM, LTD. (KR)
------------------------------------	--

(21) BR 11 2020 009670-9 A2	Código 7.1 - Conhecimento de Parecer Técnico (22) 21/11/2018 (71) FIRMENICH S.A. (CH)
------------------------------------	---

(21) BR 11 2020 011279-8 A2	Código 7.1 - Conhecimento de Parecer Técnico (22) 20/12/2018 (71) BASF SE (DE)
------------------------------------	--

(21) BR 11 2020 012112-6 A2	Código 7.1 - Conhecimento de Parecer Técnico (22) 31/08/2018 (71) NIPPON STEEL ENGINEERING CO., LTD. (JP) ; NIPPON STEEL PLANT DESIGNING CORPORATION (JP)
------------------------------------	---

(21) BR 11 2020 014337-5 A2	Código 7.1 - Conhecimento de Parecer Técnico (22) 24/11/2018
------------------------------------	---

(71) SAFEKICK AMERICAS LLC (US)

(21) BR 11 2020 017508-0 A2 Código 7.1 - Conhecimento de Parecer Técnico
(22) 17/07/2018
(71) GRAPHIC PACKAGING INTERNATIONAL, LLC (US)

(21) BR 11 2020 017887-0 A2 Código 7.1 - Conhecimento de Parecer Técnico
(22) 01/03/2018
(71) TITANIUM TEXTILES AG (DE)

(21) BR 11 2020 020514-1 A2 Código 7.1 - Conhecimento de Parecer Técnico
(22) 10/04/2018
(71) BAKER HUGHES HOLDINGS LLC (US)

(21) BR 11 2021 006979-8 A2 Código 7.1 - Conhecimento de Parecer Técnico
(22) 10/10/2018
(71) ROHM AND HAAS COMPANY (US)

(21) BR 11 2021 008306-5 A2 Código 7.1 - Conhecimento de Parecer Técnico
(22) 31/12/2018
(71) HALLIBURTON ENERGY SERVICES, INC. (US)

(21) BR 11 2021 012455-1 A2 Código 7.1 - Conhecimento de Parecer Técnico
(22) 27/12/2019
(71) SUNCOKE TECHNOLOGY AND DEVELOPMENT LLC (US)

(21) BR 11 2021 016517-7 A2 Código 7.1 - Conhecimento de Parecer Técnico
(22) 21/02/2020
(71) HISAMITSU PHARMACEUTICAL CO. INC. (JP)

(21) BR 11 2022 003752-0 A2 Código 7.1 - Conhecimento de Parecer Técnico
(22) 25/08/2020
(71) MEYER INTELLECTUAL PROPERTIES LTD. (CN) ; STANLEY KIN SUI CHENG (US)

(21) BR 11 2022 013000-7 A2 Código 7.1 - Conhecimento de Parecer Técnico
(22) 18/12/2020
(71) PAIGE.AI, INC. (US)

(21) BR 11 2022 013004-0 A2 Código 7.1 - Conhecimento de Parecer Técnico
(22) 18/12/2020
(71) PAIGE.AI, INC. (US)

(21) BR 11 2022 018329-1 A2 Código 7.1 - Conhecimento de Parecer Técnico
(22) 16/02/2021
(71) FISERV, INC. (US)

(21) BR 12 2020 000671-4 A2 Código 7.1 - Conhecimento de Parecer Técnico
(22) 12/01/2017
(62) BR 11 2018 014135-6 12/01/2017
(71) FREEZIO AG (CH)

(21) BR 12 2020 010665-4 A2 Código 7.1 - Conhecimento de Parecer Técnico
(22) 14/07/2016
(62) BR 11 2018 001192-4 14/07/2016
(71) MONSANTO TECHNOLOGY LLC (US)

(21) BR 12 2020 017000-0 A2 Código 7.1 - Conhecimento de Parecer Técnico
(22) 16/03/2015
(62) BR 11 2016 021214-2 16/03/2015
(71) KONINKLIJKE PHILIPS N.V. (NL)

(21) BR 12 2020 018114-1 A2 Código 7.1 - Conhecimento de Parecer Técnico
(22) 08/01/2013
(62) BR 11 2014 008256-1 08/01/2013
(71) GENSQUARE LLC (KR)

(21) BR 12 2020 018116-8 A2 Código 7.1 - Conhecimento de Parecer Técnico
(22) 08/01/2013
(62) BR 11 2014 008256-1 08/01/2013
(71) GENSQUARE LLC (KR)

(21) BR 12 2020 018118-4 A2 Código 7.1 - Conhecimento de Parecer Técnico
(22) 08/01/2013
(62) BR 11 2014 008256-1 08/01/2013
(71) GENSQUARE LLC (KR)

(21) BR 12 2020 018119-2 A2 Código 7.1 - Conhecimento de Parecer Técnico
(22) 08/01/2013
(62) BR 11 2014 008256-1 08/01/2013
(71) GENSQUARE LLC (KR)

(21) BR 12 2020 020979-8 A2 Código 7.1 - Conhecimento de Parecer Técnico
(22) 30/10/2015

	(62) BR 11 2017 008993-9 30/10/2015 (71) PURDUE PHARMA (CA)
(21) BR 12 2020 020984-4 A2	Código 7.1 - Conhecimento de Parecer Técnico (22) 30/10/2015 (62) BR 11 2017 008993-9 30/10/2015 (71) PURDUE PHARMA (CA)
(21) BR 12 2020 023149-1 A2	Código 7.1 - Conhecimento de Parecer Técnico (22) 22/06/2016 (62) BR 11 2017 028025-6 22/06/2016 (71) PHARMACOSMOS HOLDING A/S (DK)
(21) BR 12 2021 000118-9 A2	Código 7.1 - Conhecimento de Parecer Técnico (22) 18/06/2015 (62) BR 11 2016 028884-0 18/06/2015 (71) NOVARTIS AG (CH)
(21) BR 12 2021 005278-6 A2	Código 7.1 - Conhecimento de Parecer Técnico (22) 04/05/2016 (62) BR 11 2017 023817-9 04/05/2016 (71) VIVUS, INC. (US)
(21) BR 12 2022 026004-7 A2	Código 7.1 - Conhecimento de Parecer Técnico (22) 13/07/2018 (62) BR 11 2020 000975-0 13/07/2018 (71) AIR UP GROUP GMBH (DE)
(21) BR 12 2023 000637-2 A2	Código 7.1 - Conhecimento de Parecer Técnico (22) 13/04/2015 (62) BR 11 2016 023839-7 13/04/2015 (71) MERCK SHARP & DOHME LLC (US)
(21) BR 12 2023 003225-0 A2	Código 7.1 - Conhecimento de Parecer Técnico (22) 30/04/2018 (62) BR 11 2019 023254-0 30/04/2018 (71) LOCUS IP COMPANY, LLC (US)
(21) BR 20 2013 025532-2 U2	Código 7.1 - Conhecimento de Parecer Técnico (22) 03/10/2013 (71) RODOPLAST INDÚSTRIA E COMÉRCIO DE COMPONENTES PLÁSTICOS LTDA (BR/RS)

(21) BR 20 2018 011245-2 U2	Código 7.1 - Conhecimento de Parecer Técnico (22) 01/06/2018 (71) GINALDO BLASIOUS ANTUNES (BR/SC)
(21) BR 20 2018 011555-9 U2	Código 7.1 - Conhecimento de Parecer Técnico (22) 07/06/2018 (71) TREVISAN EQUIPAMENTOS AGRO-INDUSTRIAIS LTDA ME (BR/PR)
(21) BR 20 2021 018813-3 U2	Código 7.1 - Conhecimento de Parecer Técnico (22) 21/09/2021 (71) MOISES MARTINS MENDONÇA (BR/MT)

Código 7.2 - Publicação Anulada

Anulada a publicação por ter sido indevida.

(21) BR 11 2016 015931-4 A2	Código 7.2 - Publicação Anulada
	(22) 07/01/2015
	(71) QUALCOMM INCORPORATED (US)

(21) BR 11 2019 010957-9 A2	Código 7.2 - Publicação Anulada
	(22) 27/11/2017
	(71) MCMASTER UNIVERSITY (CA)

Código 7.3 - Republicação

Republicação por ter sido efetuada com incorreção.

(21) BR 11 2019 008939-0 A2

Código 7.3 - Republicação

(22) 03/11/2017

(71) MGI TECH CO., LTD. (CN)

Republique-se, por incorreção no Quadro 4

Código Anuidade do Pedido**Código 8.6 - Arquivamento - Art. 86 da LPI**

Arquivado o pedido por falta de pagamento da retribuição anual dentro do prazo ou por não cumprimento de exigência de complementação de pagamento da retribuição. Desta data corre o prazo de 3 (três) meses para o depositante requerer a restauração do andamento do pedido por meio do peticionamento eletrônico ou do formulário modelo FQ002 acompanhado dos comprovantes referentes ao pagamento da restauração e conforme o caso: da cópia do pagamento correspondente a retribuição anual paga fora do prazo; do pagamento correspondente a retribuição anual em débito; ou do pagamento correspondente a complementação no valor da retribuição adicional de que trata o art. 84º § 2º da Lei nº 9.279/96.

(21) BR 10 2012 019954-8 A2	Código 8.6 - Arquivamento - Art. 86 da LPI (22) 09/08/2012 (71) CONNECTMIX COMPANY LTDA. (BR/SC) Referente à 10ª anuidade
(21) BR 10 2017 004559-5 A2	Código 8.6 - Arquivamento - Art. 86 da LPI (22) 08/03/2017 (71) LUIZ GUILHERME LIRA DE ARRUDA (BR/PR) Referente à 4ª, 5ª e 6ª anuidade.
(21) BR 10 2017 014369-4 A2	Código 8.6 - Arquivamento - Art. 86 da LPI (22) 30/06/2017 (71) NATBIO LTDA ME (BR/PR) Referente à 6ª anuidade.
(21) BR 10 2018 013457-4 A2	Código 8.6 - Arquivamento - Art. 86 da LPI (22) 29/06/2018 (71) PONTO CERTO LOCACOES LTDA - ME (BR/SP) Referente à 5ª anuidade.
(21) BR 10 2018 013512-0 A2	Código 8.6 - Arquivamento - Art. 86 da LPI (22) 29/06/2018 (71) DAF TRUCKS N.V. (NL) Referente à 5ª anuidade.
(21) BR 10 2018 013589-9 A2	Código 8.6 - Arquivamento - Art. 86 da LPI (22) 02/07/2018

	(71) FERNANDO ANTONIO FRANCO DA ENCARNAÇÃO (BR/PE) Referente à 5ª anuidade.
(21) BR 10 2018 013623-2 A2	Código 8.6 - Arquivamento - Art. 86 da LPI (22) 03/07/2018 (71) JOÃO CHIABI DUARTE (BR/ES) Referente à 5ª anuidade.
(21) BR 10 2019 010500-3 A2	Código 8.6 - Arquivamento - Art. 86 da LPI (22) 22/05/2019 (71) UNIVERSIDADE FEDERAL DA PARAIBA (BR/PB) Não apresentada a guia de cumprimento de exigência.
(21) BR 10 2019 013641-3 A2	Código 8.6 - Arquivamento - Art. 86 da LPI (22) 01/07/2019 (71) SANTIAGO FERMIN WIRSCH (BR/PR) Referente à 4ª anuidade.
(21) BR 10 2019 013696-0 A2	Código 8.6 - Arquivamento - Art. 86 da LPI (22) 01/07/2019 (71) SANTIAGO FERMIN WIRSCH (BR/PR) Referente à 4ª anuidade.
(21) BR 10 2019 013704-5 A2	Código 8.6 - Arquivamento - Art. 86 da LPI (22) 02/07/2019 (71) UNIVERSIDADE FEDERAL DA PARAIBA (BR/PB) Referente à 4ª anuidade.
(21) BR 10 2019 013811-4 A2	Código 8.6 - Arquivamento - Art. 86 da LPI (22) 03/07/2019 (71) UNIVERSIDADE FEDERAL DE PERNAMBUCO (BR/PE) Referente à 4ª anuidade.
(21) BR 10 2019 023736-8 A2	Código 8.6 - Arquivamento - Art. 86 da LPI (22) 11/11/2019 (71) CARMOMAQ INDÚSTRIA E COMÉRCIO DE PEÇAS E MÁQUINAS LTDA (BR/SP) ; INSTITUTO FEDERAL DE EDUCAÇÃO, CIÊNCIA E TECNOLOGIA DO SUL DE MINAS GERAIS - IFSULDEMINAS (BR/MG) Não apresentada a guia de cumprimento de exigência. Referente à 3ª anuidade.
(21) BR 10 2020 002492-2 A2	Código 8.6 - Arquivamento - Art. 86 da LPI (22) 05/02/2020

(71) ISABELLA JULIANE BARBOSA ROSA (BR/PR)
Referente à 3ª anuidade.

(21) BR 10 2020 004312-9 A8 Código 8.6 - Arquivamento - Art. 86 da LPI
(22) 03/03/2020
(71) EMBRAPA-EMPRESA BRASILEIRA DE PESQUISA AGROPECUARIA (BR/DF) ; FUNDAÇÃO UNIVERSIDADE DE BRASÍLIA (BR/DF)
Referente à 3ª anuidade.

(21) BR 10 2020 005399-0 A2 Código 8.6 - Arquivamento - Art. 86 da LPI
(22) 18/03/2020
(71) ALAN FARIAS ZANDONADI (BR/SP)
Referente à 3ª anuidade.

(21) BR 10 2020 005924-6 A2 Código 8.6 - Arquivamento - Art. 86 da LPI
(22) 25/03/2020
(71) AXENS (FR)
Referente à 3ª anuidade.

(21) BR 10 2020 006287-5 A2 Código 8.6 - Arquivamento - Art. 86 da LPI
(22) 27/03/2020
(71) UNIVERSIDADE FEDERAL DO CEARÁ (BR/CE)
Referente à 3ª anuidade.

(21) BR 10 2020 006328-6 A2 Código 8.6 - Arquivamento - Art. 86 da LPI
(22) 29/03/2020
(71) T E E PRODUTOS ALIMENTICIOS LTDA (BR/BA)
Referente à 3ª anuidade.

(21) BR 10 2020 006413-4 A2 Código 8.6 - Arquivamento - Art. 86 da LPI
(22) 30/03/2020
(71) COLORPLAST DO BRASIL LTDA. - ME (BR/PR)
Referente à 3ª anuidade.

(21) BR 10 2020 006613-7 A2 Código 8.6 - Arquivamento - Art. 86 da LPI
(22) 01/04/2020
(71) MARCELO DOS SANTOS TAVARES (BR/RJ)
Referente à 3ª anuidade.

(21) BR 10 2020 006632-3 A2 Código 8.6 - Arquivamento - Art. 86 da LPI
(22) 02/04/2020
(71) MARCO AURÉLIO BENEDETTI RODRIGUES (BR/PE) ; BRENO CORDEIRO BISPO (BR/PE)

Referente à 3ª anuidade.

(21) BR 10 2020 006644-7 A2 Código 8.6 - Arquivamento - Art. 86 da LPI
(22) 02/04/2020
(71) UNIVERSIDADE FEDERAL DO CEARÁ (BR/CE)
Referente à 3ª anuidade.

(21) BR 10 2020 006682-0 A2 Código 8.6 - Arquivamento - Art. 86 da LPI
(22) 02/04/2020
(71) ROBERTO LUIZ DE OLIVEIRA (BR/SP) ; RODRIGO NECO MAZIERO (BR/SP)
Referente à 3ª anuidade.

(21) BR 10 2020 006725-7 A2 Código 8.6 - Arquivamento - Art. 86 da LPI
(22) 02/04/2020
(71) ALAN CARDOSO RAMALHO (BR/RJ)
Referente à 3ª anuidade.

(21) BR 10 2020 006726-5 A2 Código 8.6 - Arquivamento - Art. 86 da LPI
(22) 02/04/2020
(71) VITOR VENANCIO MANGRICH (BR/SC)
Referente à 3ª anuidade.

(21) BR 10 2020 006848-2 A2 Código 8.6 - Arquivamento - Art. 86 da LPI
(22) 04/04/2020
(71) UNIVERSO DO AGRONEGÓCIO E REPRESENTAÇÕES LTDA (BR/CE)
Referente à 3ª anuidade.

(21) BR 10 2020 006850-4 A2 Código 8.6 - Arquivamento - Art. 86 da LPI
(22) 04/04/2020
(71) PEDRO HENRIQUE ALVES DE MORAIS (BR/DF)
Referente à 3ª anuidade.

(21) BR 10 2020 006866-0 A2 Código 8.6 - Arquivamento - Art. 86 da LPI
(22) 06/04/2020
(71) MARLI GERENUTTI (BR/SP) ; FABIANA CRISTINA ROSA MITELMÃO (BR/SP)
Referente à 3ª anuidade.

(21) BR 10 2020 006871-7 A2 Código 8.6 - Arquivamento - Art. 86 da LPI
(22) 06/04/2020
(71) FITOMAP - MAPEAMENTO AGRICOLA LTDA - ME (BR/SP)

Referente à 3ª anuidade.

(21) BR 10 2020 006932-2 A2 Código 8.6 - Arquivamento - Art. 86 da LPI
(22) 07/04/2020
(71) ERNANE DOS SANTOS AMARAL (BR/MG)
Referente à 3ª anuidade.

(21) BR 10 2020 006934-9 A2 Código 8.6 - Arquivamento - Art. 86 da LPI
(22) 07/04/2020
(71) HAYSLER APOLINÁRIO AMOROSO LIMA (BR/SP)
Referente à 3ª anuidade.

(21) BR 10 2020 007045-2 A2 Código 8.6 - Arquivamento - Art. 86 da LPI
(22) 08/04/2020
(71) UNIVERSIDADE FEDERAL DE SANTA CATARINA (BR/SC)
Referente à 3ª anuidade.

(21) BR 10 2020 007060-6 A2 Código 8.6 - Arquivamento - Art. 86 da LPI
(22) 08/04/2020
(71) RODRIGO GOUVÊA GOMES DE CARVALHO (BR/DF)
Referente à 3ª anuidade.

(21) BR 10 2020 007088-6 A2 Código 8.6 - Arquivamento - Art. 86 da LPI
(22) 08/04/2020
(71) MARIELLE DE SOUZA CECCONELLO THORNSBERRY (BR/SP)
Referente à 3ª anuidade.

(21) BR 10 2020 007107-6 A2 Código 8.6 - Arquivamento - Art. 86 da LPI
(22) 09/04/2020
(71) ELIRIO CANUTO DA SILVA (BR/PR)
Referente à 3ª anuidade.

(21) BR 10 2020 007117-3 A2 Código 8.6 - Arquivamento - Art. 86 da LPI
(22) 09/04/2020
(71) MYLENA VIEIRA PINTO MENEZES (BR/BA) ; JULIO AUGUSTO MENDES DA SILVA (BR/BA) ; WALDEMAR LINS DE MEDEIROS NETO (BR/BA) ; LUAN SALDANHA DE OLIVEIRA (BR/BA) ; TULIO CERVINO TEIXEIRA LEITE (BR/BA)
Referente à 3ª anuidade.

(21) BR 10 2020 007142-4 A2 Código 8.6 - Arquivamento - Art. 86 da LPI
(22) 09/04/2020
(71) LUCIANA MARIA QUITERIA (BR/SP)

Referente à 3ª anuidade.

(21) BR 10 2020 007194-7 A2 Código 8.6 - Arquivamento - Art. 86 da LPI
(22) 09/04/2020
(71) UNIVERSIDADE FEDERAL FLUMINENSE (BR/RJ)
Referente à 3ª anuidade.

(21) BR 10 2020 007195-5 A2 Código 8.6 - Arquivamento - Art. 86 da LPI
(22) 09/04/2020
(71) WILSON MURARI (BR/SP)
Referente à 3ª anuidade.

(21) BR 10 2020 007207-2 A2 Código 8.6 - Arquivamento - Art. 86 da LPI
(22) 09/04/2020
(71) SOFTWISE POLITECNICA COM E SERV. LTDA (BR/SP)
Referente à 3ª anuidade.

(21) BR 10 2020 007242-0 A2 Código 8.6 - Arquivamento - Art. 86 da LPI
(22) 13/04/2020
(71) MOYSES LOURENÇO DA SILVA (BR/PR)
Referente à 3ª anuidade.

(21) BR 10 2020 007613-2 A2 Código 8.6 - Arquivamento - Art. 86 da LPI
(22) 16/04/2020
(66) BR 10 2019 008060-4 18/04/2019
(71) ALBERTO EDUARDO DE PALMA (BR/PR)
Referente à 3ª anuidade.

(21) BR 10 2020 008683-9 A2 Código 8.6 - Arquivamento - Art. 86 da LPI
(22) 30/04/2020
(71) GUSTAVO OLIVEIRA FORTES (BR/MG)
Referente à 3ª anuidade.

(21) BR 10 2020 008905-6 A2 Código 8.6 - Arquivamento - Art. 86 da LPI
(22) 05/05/2020
(71) EDSON DE SÁ FEITOZA (BR/SP)
Referente à 3ª anuidade.

(21) BR 10 2020 011281-3 A2 Código 8.6 - Arquivamento - Art. 86 da LPI
(22) 04/06/2020
(71) SVIERSZCZ & KRAUSE HOLDING E PARTICIPAÇÕES LTDA. (BR/SP)
Referente à 3ª anuidade.

(21) BR 10 2020 012670-9 A2 Código 8.6 - Arquivamento - Art. 86 da LPI
(22) 21/06/2020
(71) LUIZ ALBANO RODELLI BERGAMASCHI (BR/PR) ; JEFERSON R. STANGE (BR/PR)
Referente à 3ª anuidade.

(21) BR 11 2012 030842-4 A2 Código 8.6 - Arquivamento - Art. 86 da LPI
(22) 29/06/2011
(71) Indian Council Of Medical Research (IN)
Referente à 12ª anuidade.

(21) BR 11 2013 033790-7 A2 Código 8.6 - Arquivamento - Art. 86 da LPI
(22) 29/06/2012
(71) THE QUAKER OATS COMPANY (US)
Referente à 11ª anuidade.

(21) BR 11 2015 029939-3 A2 Código 8.6 - Arquivamento - Art. 86 da LPI
(22) 25/06/2014
(71) SAMSUNG ELECTRONICS CO., LTD. (KR)
Referente à 9ª anuidade.

(21) BR 11 2016 027913-1 A2 Código 8.6 - Arquivamento - Art. 86 da LPI
(22) 30/06/2015
(71) MICROSOFT TECHNOLOGY LICENSING, LLC (US)
Referente à 8ª anuidade.

(21) BR 11 2017 000186-1 A2 Código 8.6 - Arquivamento - Art. 86 da LPI
(22) 29/06/2015
(71) QUALCOMM INCORPORATED (US)
Referente à 8ª anuidade.

(21) BR 11 2017 025872-2 A2 Código 8.6 - Arquivamento - Art. 86 da LPI
(22) 29/06/2016
(71) BOEHRINGER INGELHEIM INTERNATIONAL GMBH (DE)
Referente à 7ª anuidade.

(21) BR 11 2017 028222-4 A2 Código 8.6 - Arquivamento - Art. 86 da LPI
(22) 29/06/2016
(71) QUALCOMM INCORPORATED (US)
Referente à 7ª anuidade.

(21) BR 11 2017 028504-5 A2	Código 8.6 - Arquivamento - Art. 86 da LPI (22) 01/07/2016 (71) JANSSEN SCIENCES IRELAND UC (IE) Referente à 7ª anuidade.
<hr/>	
(21) BR 11 2018 000053-1 A2	Código 8.6 - Arquivamento - Art. 86 da LPI (22) 01/07/2016 (71) AOBIOME LLC (US) Referente à 7ª anuidade.
<hr/>	
(21) BR 11 2018 000216-0 A2	Código 8.6 - Arquivamento - Art. 86 da LPI (22) 01/07/2016 (71) QUALCOMM INCORPORATED (US) Referente à 7ª anuidade.
<hr/>	
(21) BR 11 2018 000983-0 A2	Código 8.6 - Arquivamento - Art. 86 da LPI (22) 01/07/2016 (71) TELEFONAKTIEBOLAGET LM ERICSSON (PUBL) (SE) Referente à 7ª anuidade.
<hr/>	
(21) BR 11 2018 077430-8 A2	Código 8.6 - Arquivamento - Art. 86 da LPI (22) 03/07/2017 (71) AZIENDE CHIMICHE RIUNITE ANGELINI FRANCESCO A.C.R.A.F. S.P.A (IT) Referente à 6ª anuidade.
<hr/>	
(21) BR 11 2019 027849-4 A2	Código 8.6 - Arquivamento - Art. 86 da LPI (22) 30/06/2017 (71) HUAWEI TECHNOLOGIES CO., LTD. (CN) Referente à 6ª anuidade.
<hr/>	
(21) BR 11 2019 027856-7 A2	Código 8.6 - Arquivamento - Art. 86 da LPI (22) 29/06/2018 (71) HUAWEI TECHNOLOGIES CO., LTD. (CN) Referente à 5ª anuidade.
<hr/>	
(21) BR 11 2019 027940-7 A2	Código 8.6 - Arquivamento - Art. 86 da LPI (22) 29/06/2017 (71) GUANGDONG OPPO MOBILE TELECOMMUNICATIONS CORP., LTD. (CN) Referente à 6ª anuidade.
<hr/>	
(21) BR 11 2020 001793-0 A2	Código 8.6 - Arquivamento - Art. 86 da LPI

	(22) 03/07/2018 (71) QUALCOMM INCORPORATED (US) Referente à 5ª anuidade.
(21) BR 11 2021 003532-0 A2	Código 8.6 - Arquivamento - Art. 86 da LPI (22) 02/07/2019 (71) DAF TRUCKS N.V. (NL) Referente à 4ª anuidade.
(21) BR 11 2021 014535-4 A2	Código 8.6 - Arquivamento - Art. 86 da LPI (22) 18/02/2020 (71) FUTURA S.P.A. (IT) Referente à 3ª anuidade.
(21) BR 11 2021 015812-0 A2	Código 8.6 - Arquivamento - Art. 86 da LPI (22) 26/02/2020 (71) B&R INDUSTRIAL AUTOMATION GMBH (AT) Referente à 3ª anuidade.
(21) BR 11 2021 016291-7 A2	Código 8.6 - Arquivamento - Art. 86 da LPI (22) 11/02/2020 (71) LA PARRA DEL SOBERAL, S.L.U (ES) Referente à 3ª anuidade.
(21) BR 11 2021 016697-1 A2	Código 8.6 - Arquivamento - Art. 86 da LPI (22) 11/03/2020 (71) HYPERFINE, INC. (US) Referente à 3ª anuidade.
(21) BR 11 2021 025234-7 A2	Código 8.6 - Arquivamento - Art. 86 da LPI (22) 02/03/2020 (71) NIDEC GPM GMBH (DE) Referente à 3ª anuidade.
(21) BR 11 2022 002031-7 A2	Código 8.6 - Arquivamento - Art. 86 da LPI (22) 23/04/2020 (71) BOXINE GMBH (DE) Referente à 3ª anuidade.
(21) BR 12 2020 007252-0 A2	Código 8.6 - Arquivamento - Art. 86 da LPI (22) 05/06/2014 (62) BR 11 2015 030610-1 05/06/2014 (71) AMERIGLOBE, LLC (US)

Referente à 7ª anuidade.

(21) BR 13 2018 077528-5 E2 Código 8.6 - Arquivamento - Art. 86 da LPI
 (22) 29/12/2018
 (61) BR 10 2017 018275-4 25/08/2017
 (71) UNIVERSIDADE ESTADUAL DE CAMPINAS - UNICAMP (BR/SP)
 Referente à 3ª anuidade.

(21) BR 20 2014 016357-9 U2 Código 8.6 - Arquivamento - Art. 86 da LPI
 (22) 01/07/2014
 (71) WAGNER DE OLIVEIRA GUIMARÃES LOUZADA (BR/SP)
 Referente à 9ª anuidade.

(21) BR 20 2018 013563-0 U2 Código 8.6 - Arquivamento - Art. 86 da LPI
 (22) 30/06/2018
 (71) JULIANA PAULA LOPES (BR/DF)
 Referente à 5ª anuidade.

(21) BR 20 2018 013620-3 U2 Código 8.6 - Arquivamento - Art. 86 da LPI
 (22) 03/07/2018
 (71) JOEL DA SILVA MALAQUIAS (BR/MG)
 Referente à 5ª anuidade.

(21) BR 20 2019 013659-1 U2 Código 8.6 - Arquivamento - Art. 86 da LPI
 (22) 01/07/2019
 (71) CARLOS PINTO DORNELES (BR/RS)
 Referente à 4ª anuidade.

(21) BR 20 2019 013780-6 U2 Código 8.6 - Arquivamento - Art. 86 da LPI
 (22) 03/07/2019
 (71) AGMOV SUPRIMENTOS INDUSTRIAIS LTDA. - ME. (BR/SP)
 Referente à 4ª anuidade.

(21) BR 20 2020 000445-5 U2 Código 8.6 - Arquivamento - Art. 86 da LPI
 (22) 09/01/2020
 (71) CLAUDIA TAVARES ALVARENGA (BR/SP)
 Referente à 3ª anuidade.

(21) BR 20 2020 006324-9 U2 Código 8.6 - Arquivamento - Art. 86 da LPI
 (22) 28/03/2020
 (71) MARCELO COSTA PENNA (BR/MG)
 Referente à 3ª anuidade.

(21) BR 20 2020 006329-0 U2	Código 8.6 - Arquivamento - Art. 86 da LPI (22) 29/03/2020 (71) MILTON MINEO HIRAI (BR/SP) ; GERALDO LÚCIO TIAGO FILHO (BR/MG) ; MÁRCIA REGINA BALDISSERA RODRIGUES (BR/MG) Referente à 3ª anuidade.
(21) BR 20 2020 006373-7 U2	Código 8.6 - Arquivamento - Art. 86 da LPI (22) 30/03/2020 (71) REINALDO ANTONIO RAMOS (BR/SP) Referente à 3ª anuidade.
(21) BR 20 2020 006390-7 U2	Código 8.6 - Arquivamento - Art. 86 da LPI (22) 30/03/2020 (71) VALMOR REINALDO (BR/SC) Referente à 3ª anuidade.
(21) BR 20 2020 006495-4 U2	Código 8.6 - Arquivamento - Art. 86 da LPI (22) 31/03/2020 (71) MARIANNE BIBIANO CORDEL (BR/SP) ; TIAGO DAMIAO FERNANDES (BR/SP) Referente à 3ª anuidade.
(21) BR 20 2020 006523-3 U2	Código 8.6 - Arquivamento - Art. 86 da LPI (22) 31/03/2020 (71) ALEXANDRE DA CUNHA (BR/PR) Pagar restauração.
(21) BR 20 2020 006537-3 U2	Código 8.6 - Arquivamento - Art. 86 da LPI (22) 31/03/2020 (71) JÚLIO CÉSAR ABADE DIAS BELISÁRIO (BR/DF) Referente à 3ª anuidade.
(21) BR 20 2020 006567-5 U2	Código 8.6 - Arquivamento - Art. 86 da LPI (22) 01/04/2020 (71) FERNANDO LUIZ BARCELLOS DE ANDRADE (BR/SP) ; FRANCISCO JOSÉ SIDOTI (BR/SP) ; MARCELO PELLEGRINO TRIGUEIRINHO (BR/SP) Referente à 3ª anuidade.
(21) BR 20 2020 006667-1 U2	Código 8.6 - Arquivamento - Art. 86 da LPI (22) 02/04/2020 (71) DAVID RODRIGUES (BR/PR) Referente à 3ª anuidade.

(21) BR 20 2020 006768-6 U2	Código 8.6 - Arquivamento - Art. 86 da LPI (22) 03/04/2020 (71) ROGERIO NOGUEIRA CARVALHO DA SILVA (BR/DF) Referente à 3ª anuidade.
(21) BR 20 2020 006865-8 U2	Código 8.6 - Arquivamento - Art. 86 da LPI (22) 06/04/2020 (71) ALMAPY AUTOMOTIVE INDÚSTRIA E COMÉRCIO LTDA - EPP (BR/SP) Referente à 3ª anuidade.
(21) BR 20 2020 006886-0 U2	Código 8.6 - Arquivamento - Art. 86 da LPI (22) 06/04/2020 (71) VIRTUAL ENGENHARIA LTDA (BR/DF) Referente à 3ª anuidade.
(21) BR 20 2020 006898-4 U2	Código 8.6 - Arquivamento - Art. 86 da LPI (22) 06/04/2020 (71) AKIYAMA S.A. - INDUSTRIA E COMERCIO DE EQUIPAMENTOS ELETRONICOS E SISTEMAS (BR/PR) Referente à 3ª anuidade.
(21) BR 20 2020 006915-8 U2	Código 8.6 - Arquivamento - Art. 86 da LPI (22) 06/04/2020 (71) PIRACAPAS CAPAS E BANCOS PARA MOTOCICLETAS LTDA - EPP. (BR/SP) Referente à 3ª anuidade.
(21) BR 20 2020 006929-8 U2	Código 8.6 - Arquivamento - Art. 86 da LPI (22) 06/04/2020 (71) DTM DESIGN E TECNOLOGIA EM MOBILIDADE LTDA (BR/SP) Referente à 3ª anuidade.
(21) BR 20 2020 006952-2 U2	Código 8.6 - Arquivamento - Art. 86 da LPI (22) 07/04/2020 (71) FLAVIA GERUSA LUCIANA BOTELHO (BR/MT) ; ISABELLA BOTELHO PAVONI DA SILVA (BR/MT) Referente à 3ª anuidade.
(21) BR 20 2020 006957-3 U2	Código 8.6 - Arquivamento - Art. 86 da LPI (22) 07/04/2020 (71) ANDERSON SPINDLER RISSI (BR/RS) Referente à 3ª anuidade.

(21) BR 20 2020 006996-4 U2	Código 8.6 - Arquivamento - Art. 86 da LPI (22) 07/04/2020 (71) GIULIANO ANTONIO DA SILVA (BR/BA) Referente à 3ª anuidade.
(21) BR 20 2020 007013-0 U2	Código 8.6 - Arquivamento - Art. 86 da LPI (22) 08/04/2020 (71) EDEN MARCOS TEIXEIRA 99415704853 (BR/MS) Referente à 3ª anuidade.
(21) BR 20 2020 007031-8 U2	Código 8.6 - Arquivamento - Art. 86 da LPI (22) 08/04/2020 (71) MAURICIO PEREIRA SENA (BR/SP) Referente à 3ª anuidade.
(21) BR 20 2020 007043-1 U2	Código 8.6 - Arquivamento - Art. 86 da LPI (22) 08/04/2020 (71) CBM MOLDES LTDA (BR/RS) Referente à 3ª anuidade.
(21) BR 20 2020 007080-6 U2	Código 8.6 - Arquivamento - Art. 86 da LPI (22) 08/04/2020 (71) MARCOS SERGIO THEODORO (BR/SP) Referente à 3ª anuidade.
(21) BR 20 2020 007084-9 U2	Código 8.6 - Arquivamento - Art. 86 da LPI (22) 08/04/2020 (71) JOSÉ CARLOS LUIZ (BR/PR) Referente à 3ª anuidade.
(21) BR 20 2020 007087-3 U2	Código 8.6 - Arquivamento - Art. 86 da LPI (22) 08/04/2020 (71) ALEKS PETROSZENKO (BR/SP) Referente à 3ª anuidade.
(21) BR 20 2020 007179-9 U2	Código 8.6 - Arquivamento - Art. 86 da LPI (22) 09/04/2020 (71) MARCOS RIBEIRO HONORATO (BR/MG) ; JOANA DARC DA SILVA NASCIMENTO (BR/MG) ; LEDA MÁRCIA SILVA SUAID (BR/MG) Referente à 3ª anuidade.

(21) BR 20 2020 007216-7 U2	Código 8.6 - Arquivamento - Art. 86 da LPI (22) 09/04/2020 (71) JOSE ALVES COSTA (BR/SP) Referente à 3ª anuidade.
------------------------------------	--

(21) BR 20 2020 007279-5 U2	Código 8.6 - Arquivamento - Art. 86 da LPI (22) 13/04/2020 (71) JOAO VICENTE MACHADO GROSSI (BR/RS) Referente à 3ª anuidade.
------------------------------------	---

(21) BR 20 2020 007290-6 U2	Código 8.6 - Arquivamento - Art. 86 da LPI (22) 13/04/2020 (71) PEDRO RICARDO CLEMENTE FERNANDES (BR/MG) Referente à 3ª anuidade.
------------------------------------	--

(21) BR 20 2020 007377-5 U2	Código 8.6 - Arquivamento - Art. 86 da LPI (22) 14/04/2020 (71) DEZ MIL LTDA - ME (BR/PR) Referente à 3ª anuidade.
------------------------------------	---

(21) PI 0313472-5 A2	Código 8.6 - Arquivamento - Art. 86 da LPI (22) 30/06/2003 (71) Continental Automotive GmbH (DE) Referente à 20ª anuidade.
-----------------------------	---

(21) PI 0822259-2 A2	Código 8.6 - Arquivamento - Art. 86 da LPI (22) 06/02/2008 (71) Siemens Aktiengesellschaft (DE) Referente às 14ª e 15ª anuidades.
-----------------------------	--

Código 8.7 - Restauração

Notificação quanto à restauração do andamento do pedido.

(21) BR 10 2017 010487-7 A2	Código 8.7 - Restauração (22) 18/05/2017 (71) INSTITUTO FEDERAL DE SANTA CATARINA (BR/SC)
------------------------------------	---

(21) BR 10 2017 012700-1 A2	Código 8.7 - Restauração (22) 14/06/2017 (71) ESTEVAO FENZ FILHO (BR/SP) ; EDUARDO FENZ (BR/MG)
------------------------------------	---

(21) BR 10 2019 003936-1 A2	Código 8.7 - Restauração (22) 26/02/2019 (71) UNIVERSIDADE FEDERAL DO RIO DE JANEIRO (BR/RJ) ; ALGII PESQUISA, DESENVOLVIMENTO, INDÚSTRIA E COMÉRCIO DE COSMÉTICOS LTDA. (BR/RJ)
------------------------------------	--

(21) BR 10 2019 024726-6 A2	Código 8.7 - Restauração (22) 24/11/2019 (71) BIO-TOOL PESQUISA E DESENVOLVIMENTO LTDA (BR/SP) ; RENATA GIASSI UDULUTSCH (BR/SP) ; PEDRO DIAS DE OLIVEIRA (BR/SP)
------------------------------------	---

(21) BR 10 2019 025535-8 A2	Código 8.7 - Restauração (22) 03/12/2019 (71) CESAR - CENTRO DE ESTUDOS E SISTEMAS AVANÇADOS DO RECIFE (BR/PE)
------------------------------------	--

(21) BR 10 2019 027593-6 A2	Código 8.7 - Restauração (22) 20/12/2019 (71) LLK ENGENHARIA INDÚSTRIA E COMÉRCIO LTDA EPP (BR/MG)
------------------------------------	--

(21) BR 10 2020 025128-7 A2	Código 8.7 - Restauração (22) 09/12/2020 (71) ADIR ALVES ANTUNES (BR/MT)
------------------------------------	--

(21) BR 13 2017 016148-9 E2	Código 8.7 - Restauração (22) 27/07/2017 (61) BR 10 2014 013384-4 03/06/2014 (71) BANKSYSTEM TECNOLOGIAS LTDA (BR/PE)
------------------------------------	--

(21) BR 20 2017 027354-2 U2	Código 8.7 - Restauração
------------------------------------	--------------------------

(22) 18/12/2017

(71) SMART ESTRATÉGIAS EM CONSULTORIA E ASSESSORIA TRIBUTÁRIA
EMPRESARIAL EIRELI EPP (BR/SP)

Código 8.8 - Despacho Anulado

Anulação do despacho por ter sido indevido. (A toda publicação que envolva anulação de ato ou despacho caberá justificativa no processo administrativo.)

(21) BR 10 2015 016096-8 A8 Código 8.8 - Despacho Anulado
(22) 03/07/2015
(71) Fundação Universidade de Brasília (BR/DF)
Anulada a publicação código 8.11 na RPI nº 2610 de 12/01/2021 por ter sido indevida, uma vez que foi concedido ao pedido o prazo adicional de 30 (trinta) dias, contados da publicação do despacho 15.22.

(21) BR 10 2017 014239-6 A2 Código 8.8 - Despacho Anulado
(22) 29/06/2017
(71) FUNDAÇÃO UNIVERSIDADE DE BRASÍLIA/CENTRO DE APOIO AO DESENVOLVIMENTO TECNOLÓGICO (BR/DF)
Anulada a publicação código 8.11 na RPI nº 2656 de 30/11/2021 por ter sido indevida, uma vez que foi concedido ao pedido o prazo adicional de 30 (trinta) dias, contados da publicação do despacho 8.6.

(21) BR 11 2018 077060-4 A2 Código 8.8 - Despacho Anulado
(22) 28/06/2017
(71) NEXT SCIENCE IP HOLDINGS PTY LTD (AU)
Anulada a publicação código 8.11 na RPI nº 2611 de 19/01/2021 por ter sido indevida.

(21) BR 12 2018 000451-7 A2 Código 8.8 - Despacho Anulado
(22) 12/01/2015
(62) BR 11 2016 016305-2 12/01/2015
(71) THE GILLETTE COMPANY (US)
Anulada a publicação código 8.6 na RPI nº 2728 de 18/04/2023 por ter sido indevida.

(21) BR 12 2020 007252-0 A2 Código 8.8 - Despacho Anulado
(22) 05/06/2014
(62) BR 11 2015 030610-1 05/06/2014
(71) AMERIGLOBE, LLC (US)
Anulada a publicação código 8.6 na RPI nº 2728 de 18/04/2023 por ter sido indevida, uma vez que a 7ª anuidade que não consta como recolhida.

(21) BR 12 2020 017501-0 A2 Código 8.8 - Despacho Anulado
(22) 18/01/2016

(62) BR 11 2017 015734-9 18/01/2016

(71) ZODIAC AEROTECHNICS (FR)

Anulada a publicação código 8.6 na RPI nº 2728 de 18/04/2023 por ter sido indevida.

(21) BR 20 2019 026509-0 U2

Código 8.8 - Despacho Anulado

(22) 12/12/2019

(71) NAZARIO & SOUZA SILVA LTDA (BR/PR)

Anulada a publicação código 8.11 na RPI nº 2728 de 18/04/2023 por ter sido indevida, uma vez que a restauração foi requerida em 07/02/2023, através do protocolo 800230055118.

(21) MU 6600099-8 U2

Código 8.8 - Despacho Anulado

(22) 03/02/1986

(71) Fábricas Agrupadas de Munecas de Onil S/A (ES)

Anulada a publicação código 8.11 na RPI nº 2635 de 06/07/2021 por ter sido indevida.

(21) PI 0709111-7 B8

Código 8.8 - Despacho Anulado

(22) 09/03/2007

(71) Kimberly-Clark WorldWide, INC. (US)

Anulada a publicação código 8.6 na RPI nº 2717 de 31/01/2023 por ter sido indevida.

Código 8.11 - Manutenção do Arquivamento

Mantido o arquivamento do pedido uma vez que não foi requerida a restauração nos termos do disposto no art. 87 da Lei nº 9.279/96, encerrando a instância administrativa.

(21) BR 11 2021 017961-5 A2

Código 8.11 - Manutenção do Arquivamento

(22) 26/12/2019

(71) OBSHESTVO S OGRANICHENNOI OTVETSTVENNOSTYU

"PROLONGIROVANNYE LEKARSTVA" (RU)

Em virtude do arquivamento publicado na RPI 2713 de 03-01-2023 e considerando ausência de manifestação dentro dos prazos legais, informo que cabe ser mantido o arquivamento do pedido de patente, conforme o disposto no artigo 12, da resolução 113/2013.

Código Decisão**Código 9.1 - Deferimento**

Deferido o pedido de patente. Desta data corre o prazo de 60 (sessenta) dias para o pagamento da retribuição para expedição da carta-patente conforme a Resolução 72/2013. O pagamento desta retribuição poderá ainda ser efetuado dentro de 30 (trinta) dias subsequentes, independente de notificação na RPI, mediante pagamento de retribuição específica. O não pagamento da retribuição nos prazos acima determinados acarretará o arquivamento definitivo do pedido.

(21) BR 10 2013 002259-4 A2	Código 9.1 - Deferimento (22) 30/01/2013 (54) NANOEMULSÃO ÓLEO EM ÁGUA E SEU PROCESSO DE PRODUÇÃO (71) Universidade Federal do Rio de Janeiro Ufrj (BR/RJ)
<hr/>	
(21) BR 10 2014 021710-0 A2	Código 9.1 - Deferimento (22) 02/09/2014 (54) MÓDULO EXTERNO CONTENDO MICRORGANISMOS IMOBILIZADOS ACOPLADO A FLUXO DE RECIRCULAÇÃO DE SUBSTRATO PARA OTIMIZAÇÃO DE PROCESSOS FERMENTATIVOS E MÉTODO PARA REALIZAR UM PROCESSO DE FERMENTAÇÃO SUBMERSA ACELERADA (71) ALEXANDER PERANDIN MOREIRA (BR/RS)
<hr/>	
(21) BR 10 2015 018211-2 A8	Código 9.1 - Deferimento (22) 30/07/2015 (54) CONJUGADO POLIMÉRICO DE SULFATO DE CONDROITINA E ÁCIDO 5-AMINOSALICÍLICO, PROCESSO DE OBTENÇÃO E USO (71) UNIVERSIDADE FEDERAL DE MINAS GERAIS (BR/MG)
<hr/>	
(21) BR 10 2016 005961-5 A2	Código 9.1 - Deferimento (22) 17/03/2016 (54) PISTÃO PARA MOTOR DE COMBUSTÃO INTERNA, MOTOR DE COMBUSTÃO INTERNA QUE INCLUI ESSE PISTÃO E MÉTODO DE FABRICAÇÃO DESSE PISTÃO (71) TOYOTA JIDOSHA KABUSHIKI KAISHA (JP)
<hr/>	
(21) BR 10 2017 002880-1 A2	Código 9.1 - Deferimento (22) 13/02/2017 (54) ROLDANA PARA PORTAS E JANELAS DE CORRER, E MÉTODO DE ASSOCIAÇÃO DE UMA ROLDANA EM UM PERFIL (71) HYDRO EXTRUSION BRASIL S.A. (BR/SP)

(21) BR 10 2017 004013-5 A2	Código 9.1 - Deferimento (22) 24/02/2017 (54) SISTEMA DE FIXAÇÃO DE TAPETE (71) ALEXANDRE BÁTORI DA SILVEIRA FILHO (BR/RS)
<hr/>	
(21) BR 10 2017 004494-7 A2	Código 9.1 - Deferimento (22) 07/03/2017 (54) MISTURADOR PARA PRODUÇÃO DE CONCRETO (71) LIEBHERR-MISCHTECHNIK GMBH (DE)
<hr/>	
(21) BR 10 2017 007200-2 A2	Código 9.1 - Deferimento (22) 07/04/2017 (54) PLACA CERÂMICA TIPO REVESTIMENTO POROSO CONTENDO RESÍDUO GRITS (71) UENF UNIVERSIDADE ESTADUAL DO NORTE FLUMINENSE DARCY RIBEIRO (BR/RJ)
<hr/>	
(21) BR 10 2017 010293-9 A2	Código 9.1 - Deferimento (22) 17/05/2017 (54) SISTEMA TELESCÓPICO DE PERFIS PARA APLICAÇÃO EM ESQUADRIAS, E MÉTODO PARA APLICAR UM SISTEMA TELESCÓPICO DE PERFIS A UMA ESQUADRIA (71) HYDRO EXTRUSION BRASIL S.A. (BR/SP)
<hr/>	
(21) BR 10 2017 020366-2 A2	Código 9.1 - Deferimento (22) 22/09/2017 (54) ANÉIS DE PISTÃO EM AÇOS FUNDIDOS NITRETÁVEIS E PROCESSO DE PRODUÇÃO (71) MAHLE METAL LEVE S.A. (BR/SP) ; IPT INSTITUTO DE PESQUISAS TECNOLÓGICAS DO EST.S.PAULO S/A (BR/SP)
<hr/>	
(21) BR 10 2017 021491-5 A2	Código 9.1 - Deferimento (22) 06/10/2017 (54) KIT DE SUPLEMENTOS NUTRICIONAIS PARA PACIENTES APÓS CIRURGIA BARIÁTRICA (71) MILENE AMARANTE PUFAL (BR/RS) ; CHRISTINE RACHELLE PRESCENDO CHAVES (BR/RS)
<hr/>	
(21) BR 10 2017 022841-0 A8	Código 9.1 - Deferimento (22) 23/10/2017 (54) HÉLICE DE VENTONHA AXIAL (71) MAN TRUCK & BUS AG (DE)

(21) BR 10 2017 024823-2 A2	Código 9.1 - Deferimento (22) 21/11/2017 (54) TRANSMISSÃO DE ROTOR DE HELICÓPTERO (71) KOPTER GROUP AG (CH)
(21) BR 10 2017 025167-5 A2	Código 9.1 - Deferimento (22) 23/11/2017 (54) COMPONENTE ACETABULAR COM TRAVA APERFEIÇOADA (71) ASTROLABE - FABRICAÇÃO DE IMPLANTES MÉDICOS, LTDA. (PT)
(21) BR 10 2017 026157-3 A2	Código 9.1 - Deferimento (22) 05/12/2017 (54) FILME DE PECTINA, CASCA DE OVO E GLICEROL (71) UNIVERSIDADE TECNOLÓGICA FEDERAL DO PARANA (BR/PR)
(21) BR 10 2017 026158-1 A2	Código 9.1 - Deferimento (22) 05/12/2017 (54) BIOFILME DE LIGNINA, PECTINA E GLICEROL PARA APLICAÇÃO NA INDÚSTRIA DE EMBALAGEM, ALIMENTÍCIA, FARMACÊUTICA, QUÍMICA E AGROINDÚSTRIA (71) UNIVERSIDADE TECNOLÓGICA FEDERAL DO PARANÁ (BR/PR)
(21) BR 10 2017 026233-2 A2	Código 9.1 - Deferimento (22) 05/12/2017 (54) MÉTODO E DISPOSITIVO PARA A TRANSFORMAÇÃO DE UM MOINHO (71) CERTECH S.P.A. (IT)
(21) BR 10 2017 027433-0 A2	Código 9.1 - Deferimento (22) 19/12/2017 (54) DISPOSIÇÃO CONSTRUTIVA APLICADA EM ACESSÓRIO PARA PREPARAÇÃO DE ALIMENTOS (71) ELECTROLUX DO BRASIL S.A. (BR/PR)
(21) BR 10 2018 002500-7 A2	Código 9.1 - Deferimento (22) 06/02/2018 (54) SISTEMA DE PENEIRAS DE UM VEÍCULO AGRÍCOLA PARA A SEPARAÇÃO DO RESÍDUO DE COLHEITA E VEÍCULO AGRÍCOLA PARA A COLHEITA (71) CNH INDUSTRIAL AMERICA LLC (US)
(21) BR 10 2018 003076-0 A2	Código 9.1 - Deferimento (22) 16/02/2018

	(54) PROCESSO PARA PREPARAÇÃO DE MATERIAIS POROSOS USANDO CINZAS DE FOLHAS DE BANANEIRA COMO FONTE DE SILÍCIO E APLICAÇÃO EM ADSORÇÃO DE GÁS CO2 (71) UNIVERSIDADE ESTADUAL DE MARINGÁ (BR/PR) ; UNIVERSIDADE TECNOLÓGICA FEDERAL DO PARANÁ (BR/PR)
(21) BR 10 2018 006490-8 A2	Código 9.1 - Deferimento (22) 29/03/2018 (54) LIGA DE TITÂNIO, E, MÉTODO PARA FABRICAR UM ARTIGO METÁLICO. (71) THE BOEING COMPANY (US) ; UNIVERSIDADE ESTADUAL DE CAMPINAS - UNICAMP (BR/SP)
(21) BR 10 2018 006497-5 A2	Código 9.1 - Deferimento (22) 29/03/2018 (54) LIGA DE TITÂNIO, E, MÉTODO PARA FABRICAR UM ARTIGO METÁLICO. (71) THE BOEING COMPANY (US) ; UNIVERSIDADE ESTADUAL DE CAMPINAS - UNICAMP (BR/SP)
(21) BR 10 2018 006646-3 A2	Código 9.1 - Deferimento (22) 02/04/2018 (54) IMPLEMENTO AGRÍCOLA PARA PLANTIO AUTOMATIZADO DE MUDAS EM UM SULCO LINEAR (71) AGRICEF SOLUCOES TECNOLOGICAS PARA AGRICULTURA LT (BR/SP)
(21) BR 10 2018 010481-0 A2	Código 9.1 - Deferimento (22) 23/05/2018 (54) Aparelho, e, método para aumentar a resistência ao fogo e manter a tenacidade à fratura de uma estrutura compósita (71) THE BOEING COMPANY (US)
(21) BR 10 2018 014351-4 A8	Código 9.1 - Deferimento (22) 13/07/2018 (54) MÉTODOS DE FABRICAÇÃO ADITIVA DE UMA ESTRUTURA COMPOSTA (71) CONTINUOUS COMPOSITES INC. (US)
(21) BR 10 2018 015150-9 A2	Código 9.1 - Deferimento (22) 25/07/2018 (54) PNEU PARA RODAS DE VEÍCULOS (71) PROMETEON TYRE GROUP S.R.L. (IT)

(21) BR 10 2018 016741-3 A2	Código 9.1 - Deferimento (22) 16/08/2018 (54) ARRANJO DE SUPORTE DE SISTEMA MÚLTIPLO PARA COMPARTIMENTO DE MOTOR (71) CNH INDUSTRIAL AMERICA LLC (US)
(21) BR 10 2019 007016-1 A2	Código 9.1 - Deferimento (22) 05/04/2019 (54) CONJUNTO TUBULAR AFUNILADO COMPÓSITO, E, MÉTODO PARA FAZER UM CONJUNTO TUBULAR AFUNILADO COMPÓSITO (71) CROMPTON TECHNOLOGY GROUP LIMITED (GB)
(21) BR 10 2021 025353-3 A2	Código 9.1 - Deferimento (22) 16/12/2021 (54) DISPOSITIVO DE CORTE REPRESENTADO POR UM LÂMINA RETANGULAR E RESPECTIVO PROCESSO DE FABRICAÇÃO APLICADO EM MÁQUINA COLHEITADEIRA PARA CORTE HORIZONTAL NA BASE DE PRODUTOS SÓLIDOS (71) JOSÉ LUIZ RONCONI (BR/SP)
(21) BR 11 2012 005342-6 A2	Código 9.1 - Deferimento (22) 13/09/2010 (54) MÉTODO PARA CONTROLAR A OPERAÇÃO DE UM SISTEMA OPERACIONAL E PROGRAMA DE APLICATIVOS ASSOCIADOS (71) SR LABS S.R.L. (IT)
(21) BR 11 2014 021080-2 A2	Código 9.1 - Deferimento (22) 25/02/2013 (54) POLIPEPTÍDEOS DE LIGAÇÃO DE CX3CR1, MOLÉCULA DE ÁCIDO NUCLÉICO, VETOR DE EXPRESSÃO, CÉLULA HOSPEDEIRA, COMPOSIÇÃO FARMACÊUTICA, MÉTODO DE FABRICAR UM POLIPEPTÍDEO, KIT E SEU USO (71) ABLYNX N.V. (BE)
(21) BR 11 2015 000599-3 A2	Código 9.1 - Deferimento (22) 08/07/2013 (54) CODIFICAÇÃO DE UNIDADES NAL SEI PARA CODIFICAÇÃO DE VÍDEO (71) QUALCOMM INCORPORATED (US)
(21) BR 11 2015 021714-1 A2	Código 9.1 - Deferimento (22) 24/02/2014 (54) SISTEMA DE PROTEÇÃO DE DADOS DE EVENTO DE TREM, MÉTODO

	DE PREVENÇÃO DA TRANSFERÊNCIA NÃO AUTORIZADA DE DADOS E MEIO DE ARMAZENAMENTO (71) WABTEC HOLDING CORP. (US)
(21) BR 11 2015 029133-3 A2	Código 9.1 - Deferimento (22) 08/04/2014 (54) APARELHO E MÉTODO (71) NOKIA TECHNOLOGIES OY (FI)
(21) BR 11 2016 001210-0 A2	Código 9.1 - Deferimento (22) 22/07/2014 (54) PARTÍCULAS DE AAV RECOMBINATES, E COMPOSIÇÃO FARMACÊUTICA (71) THE CHILDREN'S HOSPITAL OF PHILADELPHIA (US)
(21) BR 11 2016 009949-4 A8	Código 9.1 - Deferimento (22) 30/10/2014 (54) Composto pró-fármaco antagonista de NMDA, composição farmacêutica, e, uso de um composto (71) ASTRAZENECA AB (SE)
(21) BR 11 2016 009985-0 A2	Código 9.1 - Deferimento (22) 01/10/2014 (54) GERENCIAMENTO DE SOFT BUFFER (71) QUALCOMM INCORPORATED (US)
(21) BR 11 2016 012235-6 A8	Código 9.1 - Deferimento (22) 15/12/2014 (54) COMPOSIÇÃO VETERINÁRIA INJETÁVEL DE DOSE ÚNICA DE AÇÃO PROLONGADA E SEU USO (71) ZOETIS SERVICES LLC (US)
(21) BR 11 2016 017419-4 A2	Código 9.1 - Deferimento (22) 27/01/2015 (54) MÉTODO PARA FORNECER NOVA CHAVE PÚBLICA, MÉTODO PARA RECEBER CHAVE PÚBLICA, DISPOSITIVO DE COMUNICAÇÕES SEGURAS E SERVIDOR DE CHAVE PÚBLICA (71) CRYPTOMETRY CANADA INC. (CA)
(21) BR 11 2016 017940-4 A2	Código 9.1 - Deferimento (22) 06/02/2014 (54) SISTEMA E MÉTODO PARA PROPORCIONAR UMA ARQUITETURA DE LIGAÇÃO SEGURA MÚLTIPLA (MSL) E MEIO LEGÍVEL POR COMPUTADOR

	NÃO TRANSITÓRIO (71) E^NAT TECHNOLOGIES, LLC (US)
--	--

(21) BR 11 2016 017999-4 A2	Código 9.1 - Deferimento (22) 30/01/2015 (54) COMPRIMIDO, E, FORMULAÇÃO ADEQUADA PARA PRENSAR EM UM COMPRIMIDO (71) MERCK SHARP & DOHME LLC (US)
------------------------------------	---

(21) BR 11 2016 018866-7 A2	Código 9.1 - Deferimento (22) 04/07/2014 (54) DISPOSITIVO E MÉTODO DE VERIFICAÇÃO DE SENHA (71) SMART ELECTRONIC INDUSTRIAL (DONG GUAN) CO., LTD. (CN)
------------------------------------	---

(21) BR 11 2016 019820-4 A2	Código 9.1 - Deferimento (22) 26/02/2015 (54) MÉTODO DE SÍNTESE DE GLUCANO E HIDRÓLISE DE SUBPRODUTO DE LEUCROSE (71) NUTRITION & BIOSCIENCES USA 4, INC. (US)
------------------------------------	---

(21) BR 11 2016 020373-9 A8	Código 9.1 - Deferimento (22) 04/03/2015 (54) COMPOSIÇÃO, E, MÉTODO PARA PREPARAÇÃO DE UMA COMPOSIÇÃO (71) ORBIS HEALTH SOLUTIONS LLC (US)
------------------------------------	---

(21) BR 11 2016 027180-7 A2	Código 9.1 - Deferimento (22) 19/05/2015 (54) XAROPE PARA TOSSE CONTENDO CLORIDATO DE AMBROXOL (71) BOEHRINGER INGELHEIM INTERNATIONAL GMBH (DE)
------------------------------------	---

(21) BR 11 2016 028115-2 A8	Código 9.1 - Deferimento (22) 16/06/2015 (54) SISTEMA COMPUTACIONAL, MÉTODO E MEIO DE ARMAZENAMENTO LEGÍVEL POR COMPUTADOR PARA APRENDIZAGEM E UTILIZAÇÃO DE REGRAS DE RECUPERAÇÃO DE CONTEÚDO CONTEXTUAL PARA DESAMBIGUAÇÃO DE CONSULTA (71) MICROSOFT TECHNOLOGY LICENSING, LLC (US)
------------------------------------	---

(21) BR 11 2016 028258-2 A2	Código 9.1 - Deferimento (22) 21/07/2015 (54) MÉTODO E SISTEMA PARA CONTROLAR UM DISPOSITIVO INTELIGENTE VESTÍVEL, E DISPOSITIVO TERMINAL
------------------------------------	---

(71) HUAWEI TECHNOLOGIES CO., LTD. (CN)

(21) BR 11 2016 028798-3 A8 Código 9.1 - Deferimento
(22) 16/06/2015
(54) MÉTODO E SISTEMA PARA FORNECER EXIBIÇÕES CONSISTENTES DE DADOS PARTICIONADOS EM UM SERVIÇO DE GRANDE ESCALA EVENTUALMENTE CONSISTENTE
(71) MICROSOFT TECHNOLOGY LICENSING, LLC (US)

(21) BR 11 2016 028841-6 A2 Código 9.1 - Deferimento
(22) 27/05/2015
(54) SISTEMA PARA REFORÇAR UMA VEDAÇÃO DE TECIDO
(71) ETHICON ENDO-SURGERY, LLC (PR)

(21) BR 11 2016 030599-0 A8 Código 9.1 - Deferimento
(22) 28/08/2015
(54) NOVOS DERIVADOS DE AMINOALQUILBENZOTIAZEPINA E SUAS UTILIZAÇÕES
(71) HK. INNO.N CORPORATION (KR)

(21) BR 11 2017 004782-9 A2 Código 9.1 - Deferimento
(22) 10/08/2015
(54) ARMAZENAMENTO SELETIVO E EXCLUSÃO EM REDES DE ENTREGA DE CONTEÚDO MÓVEL
(71) QUALCOMM INCORPORATED (US)

(21) BR 11 2017 005498-1 A2 Código 9.1 - Deferimento
(22) 10/08/2015
(54) MECANISMO DE CONTROLE INICIADO PELA ESTAÇÃO BASE PARA SUPORTAR LINK SUPLEMENTAR
(71) QUALCOMM INCORPORATED (US)

(21) BR 11 2017 005747-6 A2 Código 9.1 - Deferimento
(22) 16/04/2015
(54) SEÇÃO DE COLUNA, COLUNA ASCENDENTE E UTILIZAÇÃO DE UMA COLUNA ASCENDENTE
(71) IFP ENERGIES NOUVELLES (FR)

(21) BR 11 2017 007452-4 A2 Código 9.1 - Deferimento
(22) 13/10/2015
(54) MÉTODO PARA ADAPTAR AJUSTES DE POTÊNCIA DE RFID EM UMA IMPRESSORA TÉRMICA
(71) AVERY DENNISON RETAIL INFORMATION SERVICES LLC (US)

(21) BR 11 2017 009476-2 A2	Código 9.1 - Deferimento (22) 05/11/2015 (54) UNIDADE POLIMÉRICA DE DISPOSITIVO PARA FÁRMACO, MÉTODO PARA PREPARAÇÃO DE UMA UNIDADE POLIMÉRICA DE DISPOSITIVO PARA FÁRMACO, USO DE UMA UNIDADE POLIMÉRICA DE DISPOSITIVO PARA FÁRMACO, E, KIT (71) FERRING B.V. (NL)
<hr/>	
(21) BR 11 2017 009899-7 A2	Código 9.1 - Deferimento (22) 12/11/2015 (54) USO DE COMPOSTOS AROMÁTICOS SUBSTITUÍDOS E COMPOSIÇÕES FARMACÊUTICAS PARA AUTORREPARAÇÃO E REGENERAÇÃO TECIDUAL (71) PROMETIC PHARMA SMT LIMITED (GB)
<hr/>	
(21) BR 11 2017 011029-6 A2	Código 9.1 - Deferimento (22) 27/11/2015 (54) MÉTODO DE CONTROLE DE UM SISTEMA DE MONITORAMENTO DE TRÂNSITO E UNIDADE DE PROCESSAMENTO PARA UM SISTEMA DE MONITORAMENTO DE TRÂNSITO (71) KAPSCH TRAFFICCOM AB (SE)
<hr/>	
(21) BR 11 2017 013215-0 A2	Código 9.1 - Deferimento (22) 18/12/2015 (54) BOMBA CAPAZ DE ADMINISTRAR UM GRANDE E UM PEQUENO VOLUME DE PIGMENTO (71) ZHENGZHOU SANHUA TECHNOLOGY & INDUSTRY CO., LTD (CN)
<hr/>	
(21) BR 11 2017 016022-6 A2	Código 9.1 - Deferimento (22) 27/01/2016 (54) MÉTODO AUTOMATIZADO PARA SELEÇÃO DE CEPAS MICROBIANAS QUE PODEM DEGRADAR OU EMULSIONAR ÓLEO, MÉTODO PARA PREPARAR UM INÓCULO MICROBIANO, MÉTODO DE TRATAMENTO DE UM RESERVATÓRIO DE ÓLEO OU REMEDIAÇÃO AMBIENTAL E MÉTODO PARA A PRODUÇÃO DE UMA SUBSTÂNCIA SEMELHANTE A BISSURFACTANTE (71) STATOIL PETROLEUM AS (NO)
<hr/>	
(21) BR 11 2017 016142-7 A2	Código 9.1 - Deferimento (22) 27/01/2015 (54) MÉTODO DE TRANSMISSÃO DE INFORMAÇÕES COMUNS, EQUIPAMENTO DE USUÁRIO E ESTAÇÃO BASE

(71) HUAWEI TECHNOLOGIES CO., LTD. (CN)

(21) BR 11 2017 016420-5 A2 Código 9.1 - Deferimento
(22) 05/02/2016
(54) CARTUCHO DESMONTÁVEL DE UMA MONTAGEM PRINCIPAL DE APARELHO FORMADOR DE IMAGEM ELETROFOTOGRAFICA
(71) CANON KABUSHIKI KAISHA (JP)

(21) BR 11 2017 017342-5 A2 Código 9.1 - Deferimento
(22) 12/02/2016
(54) TRANSMISSÃO
(71) EATON INTELLIGENT POWER LIMITED (IE)

(21) BR 11 2017 019250-0 A2 Código 9.1 - Deferimento
(22) 09/03/2016
(54) SISTEMA DE TREINAMENTO, E, MÉTODO DE TREINAMENTO
(71) ALCHEMY SYSTEMS, L.P. (US)

(21) BR 11 2017 021325-7 A2 Código 9.1 - Deferimento
(22) 06/04/2016
(54) COMPOSIÇÕES CONTENDO IBRUTINIB
(71) JANSSEN PHARMACEUTICA NV (BE)

(21) BR 11 2017 023287-1 A2 Código 9.1 - Deferimento
(22) 29/04/2016
(54) MÉTODO E SISTEMA PARA GERAÇÃO AUTOMÁTICA DE DOCUMENTOS DE ARQUITETURA FUNCIONAL E PROJETO DE SOFTWARE E DOCUMENTOS DE ESPECIFICAÇÃO DE ANÁLISE A PARTIR DA LÍNGUA NATURAL
(71) NADIA ANALÍA HUEBRA (CO)

(21) BR 11 2017 023639-7 A2 Código 9.1 - Deferimento
(22) 03/05/2016
(54) PROCESSO PARA O PREPARO DE UM AGENTE ANTICANCERÍGENO, 1-((4-(4-FLUORO-2-METIL-1H-INDOL-5-ILOXI)-6-METOXI-QUINOLIN-7-ILOXI) METIL)CICLOPROPANAMINA, SUA FORMA CRISTALINA E SEUS SAIS
(71) ADVENCHEN PHARMACEUTICALS, LLC (US) ; PAUL GUOQING CHEN (US)

(21) BR 11 2017 024131-5 A2 Código 9.1 - Deferimento
(22) 29/06/2017
(54) RECIPIENTE PARA A FORMAÇÃO DE GELO
(71) KABUSHIKI KAISHA YOSHIKAWAKUNI KOGYOSHO (JP)

(21) BR 11 2017 025280-5 A2	Código 9.1 - Deferimento (22) 25/05/2016 (54) PROCESSO PARA MONITORAR UMA INSTALAÇÃO DE TRANSPORTE, DISPOSITIVO DE MONITORAMENTO, E INSTALAÇÃO DE TRANSPORTE (71) INVENTIO AG (CH)
(21) BR 11 2017 025763-7 A2	Código 9.1 - Deferimento (22) 10/06/2016 (54) USO DEHEPARINA COM TEOR REDUZIDO DE OU ESGOTADA EMPENTASSACARÍDEO (71) UNIVERSITEIT MAASTRICHT (NL) ; ACADEMISCH ZIEKENHUIS MAASTRICHT (NL)
(21) BR 11 2017 026972-4 A2	Código 9.1 - Deferimento (22) 17/06/2016 (54) Composição de selante, seu método de fabricação e uso, composição curada, método para aderência ou vedação de tecido (71) TISSIUM SA (FR)
(21) BR 11 2017 027445-0 A2	Código 9.1 - Deferimento (22) 17/06/2016 (54) COMPOSTOS, COMPOSIÇÃO FARMACÊUTICA E USO DOS MESMOS PARA TRATAR UM CÂNCER, UMA DOENÇA VIRAL, UMA DOENÇA AUTOIMUNE, UMA DOENÇA INFLAMATÓRIA AGUDA OU CRÔNICA E UMA DOENÇA CAUSADA POR BACTÉRIAS, FUNGOS, OU OUTROS MICRO-ORGANISMOS (71) CENTURION BIOPHARMA CORPORATION (US)
(21) BR 11 2018 001204-1 A2	Código 9.1 - Deferimento (22) 21/07/2016 (54) PROCESSO NÃO-MECÂNICO PARA A MICRONIZAÇÃO DA DIGOXINA (71) RAMAN MEHTA (CN)
(21) BR 11 2018 002291-8 A2	Código 9.1 - Deferimento (22) 01/05/2017 (54) PÓ DE ÓXIDO DE MAGNÉSIO, E MÉTODO DE PRODUÇÃO DE PÓ DE ÓXIDO DE MAGNÉSIO (71) KONOSHIMA CHEMICAL CO., LTD. (JP)
(21) BR 11 2018 003024-4 A2	Código 9.1 - Deferimento (22) 01/02/2017 (54) BATERIA SECUNDÁRIA, MÓDULO E PACOTE DE BATERIA, E, VEÍCULO

(71) KABUSHIKI KAISHA TOSHIBA (JP)

(21) BR 11 2018 004890-9 A2 Código 9.1 - Deferimento
(22) 14/09/2015
(54) MÉTODO, APARELHO, ELEMENTO DE REDE DE GERENCIAMENTO DE MOBILIDADE E SISTEMA DE COMUNICAÇÃO DE PAGINAÇÃO
(71) HUAWEI TECHNOLOGIES CO., LTD. (CN)

(21) BR 11 2018 005895-5 A2 Código 9.1 - Deferimento
(22) 16/09/2016
(54) APARELHO PARA PREGUEAMENTO DE UM LÚMEN CORPORAL
(71) ETHICON LLC (US)

(21) BR 11 2018 010093-5 A2 Código 9.1 - Deferimento
(22) 17/11/2017
(54) SISTEMA DE MONITORAMENTO E MÉTODO
(71) IBS OF AMERICA (US)

(21) BR 11 2018 012135-5 A2 Código 9.1 - Deferimento
(22) 14/12/2016
(54) INSTRUMENTO CIRÚRGICO COM UM BOTÃO DE MÚLTIPLAS FUNÇÕES
(71) ETHICON LLC (US)

(21) BR 11 2018 013650-6 A2 Código 9.1 - Deferimento
(22) 19/12/2016
(54) APARELHO PARA TROCA DE LÍQUIDO DE UM LÍQUIDO CONTENDO BIOMOLÉCULA, MÉTODO PARA A PREPARAÇÃO DE UMA BIOMOLÉCULA
(71) FUJIFILM DIOSYNTH BIOTECHNOLOGIES UK LIMITED (GB)

(21) BR 11 2018 013683-2 A2 Código 9.1 - Deferimento
(22) 04/01/2017
(54) APARELHO DE REFRIGERAÇÃO
(71) ELECTROLUX HOME PRODUCTS, INC. (US)

(21) BR 11 2018 015387-7 A2 Código 9.1 - Deferimento
(22) 04/01/2017
(54) TRANSFERÊNCIA DE ENERGIA SEM FIO EM UM DISPOSITIVO ELETRÔNICO COM UM CORPO METÁLICO SINTONIZADO
(71) QUALCOMM INCORPORATED (US)

(21) BR 11 2018 015522-5 A2 Código 9.1 - Deferimento
(22) 18/01/2017

	(54) MÉTODO E DISPOSITIVO PARA DETECÇÃO DE UMA FALHA POR CARBONIZAÇÃO DE MANCAIS EM UM SISTEMA DE TURBINA, SISTEMA PARA MONITORAR UMA PLURALIDADE DE SISTEMAS DE TURBINAS E SUPORTE DE DADOS LEGÍVEL POR COMPUTADOR (71) SIEMENS ENERGY GLOBAL GMBH & CO. KG (DE)
(21) BR 11 2018 015994-8 A2	Código 9.1 - Deferimento (22) 06/02/2017 (54) ELEMENTO DE CONSTRUÇÃO EM SANDUÍCHE COM UMA ESTRUTURA DE NÚCLEO ABERTO COMPOSTO DE TETRAEDROS ACONDICIONADOS FECHADOS (71) NITIU AB (SE)
(21) BR 11 2018 016087-3 A2	Código 9.1 - Deferimento (22) 08/02/2017 (54) INSTRUMENTO CIRÚRGICO (71) ETHICON LLC (US)
(21) BR 11 2018 016419-4 A2	Código 9.1 - Deferimento (22) 08/11/2016 (54) APARELHO PARA CONTROLAR UMA OPERAÇÃO DE UM ELEVADOR E MÉTODO PARA CONTROLAR UMA OPERAÇÃO DE UM ELEVADOR (71) IL SHIK YOON (KR)
(21) BR 11 2018 067514-8 A2	Código 9.1 - Deferimento (22) 22/02/2017 (54) SISTEMA DE REDUÇÃO DE TENSÃO E MÉTODO ASSOCIADO. (71) FMC KONGSBERG SUBSEA AS (NO)
(21) BR 11 2018 067879-1 A2	Código 9.1 - Deferimento (22) 26/09/2017 (54) PLACA DE METAL COM TUBOS OCOS IMPRENSADOS E SEU USO (71) YUE ZHANG (CN)
(21) BR 11 2018 070046-0 A2	Código 9.1 - Deferimento (22) 03/04/2017 (54) MONTAGEM PARA A FORMAÇÃO DE UM DISPOSITIVO DE INJEÇÃO PARA A ADMINISTRAÇÃO DE UM FLUIDO A UM SUJEITO, E DISPOSITIVO DE INJEÇÃO OU KIT DE PARTES (71) NOVOSANIS (BE)
(21) BR 11 2018 070054-1 A2	Código 9.1 - Deferimento (22) 28/03/2017

(54) CONJUNTO DE GRAMPEAMENTO PARA GRAMPEAR TECIDO
(71) ETHICON LLC (US)

(21) BR 11 2018 070078-9 A2 Código 9.1 - Deferimento
(22) 15/03/2017
(54) DISPOSITIVO DE PROTEÇÃO RESPIRATÓRIA COMPREENDENDO UM CORPO DE MÁSCARA, UM LACRE ELASTOMÉRICO, UM COMPONENTE DE FONTE DE AR RESPIRÁVEL E UM CONJUNTO DE VÁLVULA OPERÁVEL
(71) 3M INNOVATIVE PROPERTIES COMPANY (US)

(21) BR 11 2018 070110-6 A2 Código 9.1 - Deferimento
(22) 28/03/2017
(54) ARTIGO DE EMBALAGEM QUE COMPREENDE UM TUBO DE FILME TERMORRETRÁTIL NA CONFIGURAÇÃO PLANA, MONTAGEM QUE COMPREENDE UM CONJUNTO DE ARTIGOS DE EMBALAGEM IMBRICADOS EM DOIS CORDÕES DE FITA E PROCESSO PARA EMBALAR UMA PLURALIDADE DE PRODUTOS DE CARNE INDIVIDUAIS
(71) CRYOVAC, LLC (US)

(21) BR 11 2018 070593-4 A2 Código 9.1 - Deferimento
(22) 18/01/2017
(54) MÉTODO PARA FOSFATIZAÇÃO DE UMA SUPERFÍCIE METÁLICA, COMPOSIÇÃO DE FOSFATIZAÇÃO LIVRE DE NÍQUEL, ÁCIDA E AQUOSA, E, CONCENTRADO
(71) CHEMETALL GMBH (DE)

(21) BR 11 2018 070953-0 A2 Código 9.1 - Deferimento
(22) 12/04/2016
(54) MÉTODO PARA APLICAÇÃO DE UM CONJUNTO DE ELETRODO MÉDICO NA PELE DE UM PACIENTE USANDO UM EXTENSOR DE ADESIVO
(71) ICENTIA INC. (CA)

(21) BR 11 2018 071769-0 A2 Código 9.1 - Deferimento
(22) 28/04/2017
(54) MÉTODO PARA MONTAR UM CONJUNTO COMPREENDENDO UMA FITA DE ELEMENTOS DE RETENÇÃO E UM SUBSTRATO, APARELHO, E, DISPOSITIVO DE RETENÇÃO
(71) APLIX (FR)

(21) BR 11 2018 071870-0 A2 Código 9.1 - Deferimento
(22) 20/04/2017
(54) MÉTODO E SISTEMA DE PROCESSAMENTO DE DADOS

(71) CLIMATE LLC (US)

(21) BR 11 2018 072913-2 A2 Código 9.1 - Deferimento
 (22) 30/05/2017
 (54) MÉTODO E SISTEMA PARA CONTROLAR UM MOTOR DE COMBUSTÃO INTERNA DE VEÍCULO E VEÍCULO
 (71) SCANIA CV AB (SE)

(21) BR 11 2018 073268-0 A2 Código 9.1 - Deferimento
 (22) 31/03/2017
 (54) CONJUNTO DE MONTAGEM PARA MONTAR PELO MENOS UM DISPOSITIVO ELÉTRICO EM UMA PAREDE
 (71) BTICINO S.P.A. (IT)

(21) BR 11 2018 073340-7 A2 Código 9.1 - Deferimento
 (22) 11/05/2017
 (54) MÉTODO PARA MEDIÇÃO, ENTREGA E CONTROLE ON-LINE, EM TEMPO REAL E CONTÍNUA DE FORMAÇÃO DE ESPUMA DE FLUIDO DE PROCESSO EM UM PROCESSO DE FLUIDO
 (71) SOLENIS TECHNOLOGIES, L.P. (CH)

(21) BR 11 2018 073967-7 A2 Código 9.1 - Deferimento
 (22) 22/05/2017
 (54) “Método de controlar um processo de perfuração de poço e sistema de controle de perfuração”
 (71) EQUINOR ENERGY AS (NO)

(21) BR 11 2018 074445-0 A2 Código 9.1 - Deferimento
 (22) 14/07/2017
 (54) COMPOSIÇÃO, ARTIGO, USO DE UM PERÓXIDO, E, PROCESSO PARA A PREPARAÇÃO DA COMPOSIÇÃO.
 (71) BOREALIS AG (AT)

(21) BR 11 2018 074512-0 A2 Código 9.1 - Deferimento
 (22) 26/05/2017
 (54) DISPOSITIVO DE CORTE, CABEÇA DE CORTE COMPREENDENDO ELEMENTO AFUNILADO
 (71) JOY GLOBAL UNDERGROUND MINING LLC (US)

(21) BR 11 2018 074533-2 A2 Código 9.1 - Deferimento
 (22) 20/06/2017
 (54) Filme multicamada, embalagem, bolsa do tipo stand-up, filme retrátil e filme extensível

(71) DOW GLOBAL TECHNOLOGIES LLC (US)

(21) BR 11 2018 076795-6 A2 Código 9.1 - Deferimento
 (22) 17/07/2017
 (54) COMPOSIÇÃO COMPREENDENDO COPOLÍMERO EM BLOCO DE POLIACRILATO – POLISSILANO E ARTIGO COMPREENDENDO A MESMA
 (71) CLARIANT PLASTICS & COATINGS LTD (CH)

(21) BR 11 2019 000326-6 A2 Código 9.1 - Deferimento
 (22) 12/07/2017
 (54) REDUTOR DE PRESSÃO PARA BEBEDOUROS DE ANIMAIS BEM COMO PROCESSO PARA O AJUSTE DE PELO MENOS UM REDUTOR DE PRESSÃO PARA BEBEDOUROS DE ANIMAIS
 (71) LUBING MASCHINENFABRIK LUDWIG BENING GMBH & CO. KG (DE)

(21) BR 11 2019 000531-5 A2 Código 9.1 - Deferimento
 (22) 22/05/2017
 (54) COMPOSIÇÃO DE ADESIVO DE DOIS COMPONENTES E LAMINADO
 (71) DOW GLOBAL TECHNOLOGIES LLC (US)

(21) BR 11 2019 001271-0 A2 Código 9.1 - Deferimento
 (22) 06/07/2017
 (54) BRAÇO DE CONTATO, E, MÉTODO PARA USAR UM BRAÇO DE CONTATO.
 (71) SIEMENS AKTIENGESELLSCHAFT (DE)

(21) BR 11 2019 001279-6 A2 Código 9.1 - Deferimento
 (22) 06/07/2017
 (54) CONJUNTO DE BRAÇO DE CONTATO, E, USO DO CONJUNTO DE BRAÇO DE CONTATO
 (71) SIEMENS AKTIENGESELLSCHAFT (DE)

(21) BR 11 2019 002057-8 A2 Código 9.1 - Deferimento
 (22) 30/05/2017
 (54) FERRAMENTA CIRÚRGICA PARA SEPARAR UMA TAÇA FEMORAL OU UMA ESFERA FEMORAL DE UM IMPLANTE FEMORAL IMPLANTADO, MÉTODO DE UTILIZAÇÃO DA FERRAMENTA, E, KIT.
 (71) HIP INNOVATION TECHNOLOGY, LLC (US)

(21) BR 11 2019 002555-3 A2 Código 9.1 - Deferimento
 (22) 09/08/2017
 (54) RECIPIENTE DE TRANSPORTE
 (71) REP IP AG (CH)

(21) BR 11 2019 002647-9 A2	Código 9.1 - Deferimento (22) 27/07/2017 (54) LINHA DE MONTAGEM, PARA A MONTAGEM DE UM ARTIGO E MÉTODO DE MONTAGEM DE DOBRADIÇAS POR MEIO DE UMA LINHA DE MONTAGEM (71) COSBERG S.P.A. (IT)
------------------------------------	--

(21) BR 11 2019 002946-0 A2	Código 9.1 - Deferimento (22) 21/08/2017 (54) MÉTODO PARA AUMENTAR O TEOR DE ÉSTER METÁLICO DE ÁCIDO GRAXO DE UM GRÃO DE CAFÉ (71) SUNTORY HOLDINGS LIMITED (JP)
------------------------------------	---

(21) BR 11 2019 003360-2 A2	Código 9.1 - Deferimento (22) 28/06/2017 (54) MATERIAL DE CAMADA EXTERNA DE CILINDRO DE LAMINAÇÃO A QUENTE E CILINDRO COMPÓSITO PARA LAMINAÇÃO A QUENTE (71) JFE STEEL CORPORATION (JP)
------------------------------------	--

(21) BR 11 2019 003903-1 A2	Código 9.1 - Deferimento (22) 07/11/2016 (54) LAMINADOR, E, MÉTODO DE AJUSTE DE LAMINADOR (71) PRIMETALS TECHNOLOGIES JAPAN, LTD. (JP)
------------------------------------	---

(21) BR 11 2019 004900-2 A2	Código 9.1 - Deferimento (22) 19/06/2017 (54) ACESSÓRIO PARA CARRINHO DE PASSEIO E CONJUNTO DE TRANSPORTE (71) BABYZEN (FR)
------------------------------------	--

(21) BR 11 2019 005171-6 A2	Código 9.1 - Deferimento (22) 12/09/2017 (54) VÁLVULA DE EXALAÇÃO E RESPIRADOR INCLUINDO A MESMA (71) 3M INNOVATIVE PROPERTIES COMPANY (US)
------------------------------------	--

(21) BR 11 2019 005177-5 A2	Código 9.1 - Deferimento (22) 15/09/2017 (54) SISTEMA DE DESSALINIZAÇÃO CONTEINERIZADO (71) FLUENCE WATER ISRAEL LTD (IL)
------------------------------------	--

(21) BR 11 2019 005499-5 A2	Código 9.1 - Deferimento (22) 28/02/2017
------------------------------------	---

	(54) TRILHO PARA UM SISTEMA DE TRANSPORTE FERROVIÁRIO DO TIPO PARA MONTAR SOBRE TRILHOS (71) BYD COMPANY LIMITED (CN)
--	--

(21) BR 11 2019 005649-1 A2	Código 9.1 - Deferimento (22) 22/09/2017 (54) PROCESSO DE TRATAMENTO DE ÁGUA CONTAMINADA COM PETRÓLEO BRUTO PARA REMOVER PETRÓLEO BRUTO DA MESMA (71) UNIVERSITY OF SOUTH AFRICA (ZA)
------------------------------------	--

(21) BR 11 2019 005761-7 A2	Código 9.1 - Deferimento (22) 26/09/2017 (54) COMUTADOR DE SEGURANÇA COM DETECÇÃO DO ACIONAMENTO DE CONTROLE DE DESBLOQUEIO AUXILIAR (71) PIZZATO ELETTRICA S.R.L. (IT)
------------------------------------	--

(21) BR 11 2019 006658-6 A2	Código 9.1 - Deferimento (22) 04/10/2017 (54) SOLUÇÃO OSMÓTICA TERMORRESPONSIVA E MÉTODO PARA SEPARAR UM OU MAIS SOLVENTES DE UMA PRIMEIRA SOLUÇÃO COM O USO DE UMA SOLUÇÃO OSMÓTICA TERMORRESPONSIVA (71) AQUAFORTUS TECHNOLOGIES LIMITED (NZ)
------------------------------------	--

(21) BR 11 2019 007053-2 A2	Código 9.1 - Deferimento (22) 19/04/2018 (54) SENSORES TENDO CONJUNTO DE CIRCUITOS DE PROTEÇÃO INTEGRADA (71) ILLUMINA, INC. (US)
------------------------------------	--

(21) BR 11 2019 007285-3 A2	Código 9.1 - Deferimento (22) 10/11/2017 (54) PAPELÃO REVESTIDO COM BAIXO PESO DE REVESTIMENTO E ALTA LISURA (71) WESTROCK MWV, LLC (US)
------------------------------------	---

(21) BR 11 2019 007358-2 A2	Código 9.1 - Deferimento (22) 13/10/2017 (54) APARELHO E MÉTODO PARA EMBALAR UM PRODUTO (71) CRYOVAC, LLC (US)
------------------------------------	---

(21) BR 11 2019 007534-8 A2	Código 9.1 - Deferimento (22) 13/10/2017 (54) PROCESSO PARA PRODUZIR AMIDO GRANULAR NÃO
------------------------------------	---

PRÉ-GELATINIZADO INIBIDO TERMICAMENTE, AMIDO GRANULAR NÃO PRÉ-GELATINIZADO INIBIDO TERMICAMENTE E USO DE UM AMIDO GRANULAR NÃO PRÉ-GELATINIZADO INIBIDO TERMICAMENTE
(71) STICHTING WAGENINGEN RESEARCH (NL)

(21) BR 11 2019 007596-8 A2 Código 9.1 - Deferimento
(22) 27/09/2017
(54) MÉTODO PARA PRODUZIR ARTIGOS DE LIGA DE ALUMÍNIO LAMINADO, SISTEMA DE FUNDIÇÃO CONTÍNUA
(71) NOVELIS INC. (US)

(21) BR 11 2019 007678-6 A2 Código 9.1 - Deferimento
(22) 22/11/2017
(54) USO DE UM PRODUTO POLÍMERO PARA CONTROLE DE FORMAÇÃO DE DEPÓSITO NA FABRICAÇÃO DE PAPEL OU PAPELÃO
(71) KEMIRA OYJ (FI)

(21) BR 11 2019 008532-7 A2 Código 9.1 - Deferimento
(22) 19/10/2017
(54) MÉTODO E DISPOSITIVO PARA ADAPTAR AUTOMATICAMENTE AS CARACTERÍSTICAS MAGNÉTICAS DE UM MOTOR DE RELUTÂNCIA SÍNCRONO
(71) KSB SE & CO. KGAA (DE)

(21) BR 11 2019 009498-9 A2 Código 9.1 - Deferimento
(22) 13/11/2017
(54) EMBALAGEM E MÉTODO PARA INIBIR OU IMPEDIR O CRESCIMENTO DE MICRÓBIOS E/OU PARA EXTERMINAR MICRÓBIOS EM UM RECIPIENTE FECHADO QUE TEM UM PRODUTO LOCALIZADO NO MESMO E USO DA EMBALAGEM
(71) CSP TECHNOLOGIES, INC. (US)

(21) BR 11 2019 009773-2 A2 Código 9.1 - Deferimento
(22) 13/11/2017
(54) BASE DE RECIPIENTE DE PESO LEVE
(71) AMCOR RIGID PLASTICS USA, LLC (US)

(21) BR 11 2019 011163-8 A2 Código 9.1 - Deferimento
(22) 11/01/2018
(54) POLÍMERO SUPERABSORVENTE E MÉTODO PARA PREPARAR O MESMO
(71) LG CHEM, LTD. (KR)

(21) BR 11 2019 011383-5 A2	Código 9.1 - Deferimento (22) 06/12/2017 (54) APARELHO DE PROCESSAMENTO DE ALIMENTOS, DISPOSITIVO DE CONTROLE PARA UM APARELHO DE PROCESSAMENTO DE ALIMENTOS E MÉTODO DE OPERAÇÃO DE UM APARELHO DE PROCESSAMENTO DE ALIMENTO (71) KONINKLIJKE PHILIPS N.V. (NL)
(21) BR 11 2019 011960-4 A2	Código 9.1 - Deferimento (22) 02/11/2017 (54) ATUADOR DE EXTREMIDADE CIRÚRGICO (71) ETHICON LLC (US)
(21) BR 11 2019 012233-8 A2	Código 9.1 - Deferimento (22) 02/11/2017 (54) ATUADOR DE EXTREMIDADE CIRÚRGICO (71) ETHICON LLC (US)
(21) BR 11 2019 012325-3 A2	Código 9.1 - Deferimento (22) 01/12/2017 (54) PARTÍCULAS DE SÍLICA COMPATÍVEIS COM ESTANHO E PROCESSO PARA PRODUZIR PARTÍCULAS DE SÍLICA COM ÁREA DE SUPERFÍCIE REDUZIDA (71) EVONIK OPERATIONS GMBH (DE)
(21) BR 11 2019 012382-2 A2	Código 9.1 - Deferimento (22) 21/12/2017 (54) MECANISMO DE CULATRA DE ARMA DE FOGO AUTOMÁTICA (71) VIKTOR MICHUT (SK)
(21) BR 11 2019 012400-4 A2	Código 9.1 - Deferimento (22) 15/12/2017 (54) Polímero de emulsão anfifílico não iônico reticulado, composição de fluido de tensão de limite de escoamento, e, método para melhorar a limpeza de um tensoativo (71) LUBRIZOL ADVANCED MATERIALS, INC. (US)
(21) BR 11 2019 012684-8 A2	Código 9.1 - Deferimento (22) 22/12/2017 (54) SISTEMA DE SERVIÇO DE VEÍCULO AUTÔNOMO (71) NISSAN NORTH AMERICA, INC. (US) ; UNITED STATES OF AMERICA AS REPRESENTED BY THE ADMINISTRATOR OF THE NATIONAL AERONAUTICS AND SPACE ADMINISTRATION (US)

(21) BR 11 2019 012859-0 A2	Código 9.1 - Deferimento (22) 13/12/2017 (54) Método para a purificação de polietileno recuperado (71) THE PROCTER & GAMBLE COMPANY (US)
<hr/>	
(21) BR 11 2019 013389-5 A2	Código 9.1 - Deferimento (22) 30/11/2017 (54) MÉTODOS DE CONTROLE DE INVENTÁRIO DE PRESSÃO VARIÁVEL DE UM SISTEMA DE CICLO FECHADO COM UM TANQUE DE ALTA PRESSÃO E UM TANQUE DE PRESSÃO INTERMEDIÁRIA (71) MALTA INC. (US)
<hr/>	
(21) BR 11 2019 013466-2 A2	Código 9.1 - Deferimento (22) 28/03/2018 (54) MÉTODO PARA RECUPERAÇÃO DE URÂNIO DE COMPONENTES CONTAMINADOS COM ÓXIDO DE URÂNIO (71) FRAMATOME GMBH (DE)
<hr/>	
(21) BR 11 2019 013621-5 A2	Código 9.1 - Deferimento (22) 27/12/2017 (54) BOMBA DE INFUSÃO PARA DISTRIBUIR UM FLUIDO INTRAVENOSO (71) BAXTER INTERNATIONAL INC. (US) ; BAXTER HEALTHCARE S.A. (CH)
<hr/>	
(21) BR 11 2019 014557-5 A2	Código 9.1 - Deferimento (22) 12/02/2018 (54) MÉTODO DE DETERMINAÇÃO DE PROPRIEDADES DE FUNDO DE POÇO COM MATRIZ DE SENSORES, SISTEMA DE DETERMINAÇÃO DE PROPRIEDADES DE FUNDO DE POÇO COM MATRIZ DE SENSORES, E, COLUNA TUBULAR (71) HALLIBURTON ENERGY SERVICES, INC. (US)
<hr/>	
(21) BR 11 2019 014648-2 A2	Código 9.1 - Deferimento (22) 09/02/2017 (54) MÁQUINA PARA A FABRICAÇÃO DE UMA TELA REFORÇADA, TELA COM MÚLTIPLOS TRANÇADOS E MÉTODO PARA A PRODUÇÃO DA TELA (71) OFFICINE MACCAFERRI S.P.A. (IT)
<hr/>	
(21) BR 11 2019 015243-1 A2	Código 9.1 - Deferimento (22) 14/02/2018 (54) POLÍMERO TERMOPLÁSTICO POLIOXAZOLIDONA, PROCESSOS PARA A PRODUÇÃO DE UM POLÍMERO TERMOPLÁSTICO POLIOXAZOLIDONA E USO DE UM POLÍMERO TERMOPLÁSTICO

	POLIOXAZOLIDONA (71) BASF SE (DE)
(21) BR 11 2019 015618-6 A2	Código 9.1 - Deferimento (22) 31/01/2018 (54) CÁPSULA INTEGRADA A UMELEMENTO DE APLICAÇÃO DE ESMALTE DE UNHA (71) NAILOMATIC LTD. (IL)
(21) BR 11 2019 015664-0 A2	Código 9.1 - Deferimento (22) 30/01/2018 (54) MÉTODOS DE DETECÇÃO DE UM ANALITO ALVO EM UMA AMOSTRA, MISTURA DE REAÇÃO E MÉTODO PARA PREPARAR UM CONJUGADO COMPREENDENDO UM PARCEIRO DE LIGAÇÃO E UMA NANOESTRUTURA METÁLICA (71) ZOETIS SERVICES LLC (US)
(21) BR 11 2019 015888-0 A2	Código 9.1 - Deferimento (22) 09/02/2018 (54) COMPOSIÇÃO, USO DE UMA COMPOSIÇÃO, E, MÉTODO PARA IMPRESSÃO. (71) BASF SE (DE)
(21) BR 11 2019 016580-0 A2	Código 9.1 - Deferimento (22) 08/02/2018 (54) DISPENSADOR DE CONFEITARIA (71) MARS, INCORPORATED (US)
(21) BR 11 2019 017709-4 A2	Código 9.1 - Deferimento (22) 27/02/2018 (54) MÉTODO PARA FABRICAR UMA TIRA DE METAL FINA COM MARTENSITA MAIS FINA A PARTIR DE AUSTENITA ANTERIOR MAIS FINA E TIRA DE METAL FINA (71) NUCOR CORPORATION (US)
(21) BR 11 2019 019020-1 A2	Código 9.1 - Deferimento (22) 07/03/2018 (54) DISPOSIÇÃO DE VEDAÇÃO (71) TRELLEBORG SEALING SOLUTIONS GERMANY GMBH (DE)
(21) BR 11 2019 019096-1 A2	Código 9.1 - Deferimento (22) 26/03/2018 (54) PIRIDIL-FORMAMIDINAS, COMPOSIÇÃO FUNGICIDA, USO DE

	COMPOSTOS, E, MÉTODO PARA CONTROLAR OS FUNGOS FITOPATOGÊNICOS EM CULTURAS AGRÍCOLAS (71) ISAGRO S.P.A. (IT)
(21) BR 11 2019 020180-7 A2	Código 9.1 - Deferimento (22) 19/03/2018 (54) MÉTODOS PARA REMOVER IMPUREZAS DE UMA CORRENTE DE HIDROCARBONETO, PROCESSO PARA PRODUZIR UM COMPOSTO AROMÁTICO MONOALQUILADO E MATERIAL DE LEITO DE PROTEÇÃO (71) EXXONMOBIL CHEMICAL PATENTS INC. (US)
(21) BR 11 2019 020958-1 A2	Código 9.1 - Deferimento (22) 04/04/2018 (54) TUBO PARA CRAQUEAMENTO TÉRMICO DE HIDROCARBONETOS NA PRESENÇA DE VAPOR, APARELHO E USO (71) SCHMIDT + CLEMENS GMBH + CO. KG (DE)
(21) BR 11 2019 021835-1 A2	Código 9.1 - Deferimento (22) 18/04/2018 (54) NOVOS COMPOSTOS DE FENILAMINA (71) PI INDUSTRIES LTD. (IN)
(21) BR 11 2019 023117-0 A2	Código 9.1 - Deferimento (22) 19/04/2018 (54) MISTURA FUNGICIDA, COMPOSIÇÃO AGROQUÍMICA, USO DA MISTURA FUNGICIDA OU DA COMPOSIÇÃO AGROQUÍMICA E MÉTODO PARA CONTROLAR FUNGOS NOCIVOS FITOPATOGÊNICOS (71) BASF SE (DE)
(21) BR 11 2019 023482-9 A2	Código 9.1 - Deferimento (22) 10/05/2017 (54) MÉTODO DE LAMINAÇÃO CONTÍNUA DE TUBOS E CONJUNTO DE MANDRIL DE UM LAMINADOR CONTÍNUO DE TUBOS (71) PUBLICHNOE AKTSIONERNOE OBSHCHESTVO «TRUBNAYA METALLURGICHESKAYA KOMPANIYA» (PAO «TMK») (RU)
(21) BR 11 2019 023838-7 A2	Código 9.1 - Deferimento (22) 11/05/2018 (54) APARELHO PARA TRATAR PRODUTOS HORTÍCOLAS (71) UNITEC S.P.A. (IT)
(21) BR 11 2019 024363-1 A2	Código 9.1 - Deferimento (22) 06/06/2018

	(54) CONJUNTO DE PENEIRAÇÃO DE MINERAÇÃO E PAINEL DE PENEIRAÇÃO DE MINERAÇÃO (71) SCHENCK PROCESS AUSTRALIA PTY LTD. (AU)
--	--

(21) BR 11 2019 025194-4 A2	Código 9.1 - Deferimento (22) 30/05/2018 (54) COMPOSIÇÃO DE DETERGENTE LÍQUIDO, MÉTODO DE LIMPEZA DE TÊXTIL E KIT PARA A APLICAÇÃO DE UMA COMPOSIÇÃO DE DETERGENTE LÍQUIDO NO TECIDO (71) UNILEVER IP HOLDINGS B.V. (PB)
-----------------------------	---

(21) BR 11 2019 025390-4 A2	Código 9.1 - Deferimento (22) 31/05/2018 (54) EMBALAGEM PARA UM PRODUTO ALIMENTÍCIO (71) CHEF PACK, LLC (US)
-----------------------------	---

(21) BR 11 2019 026950-9 A2	Código 9.1 - Deferimento (22) 17/07/2017 (54) VÁLVULA ROTATIVA, SISTEMA PARA DIRECIONAR UMA BROCA DE PERFURAÇÃO COM UMA VÁLVULA ROTATIVA, E, MÉTODO PARA MANTER O ENGATE ENTRE AS SUPERFÍCIES EM UMA VÁLVULA ROTATIVA (71) HALLIBURTON ENERGY SERVICES, INC. (US)
-----------------------------	--

(21) BR 11 2019 027278-0 A2	Código 9.1 - Deferimento (22) 21/06/2017 (54) TURBINA DE PULVERIZAÇÃO E DESIDRATAÇÃO DE ALTA VELOCIDADE E PROCEDIMENTO CAPAZ DE QUEBRAR AS PARTÍCULAS SÓLIDAS E PRODUZIR A DISSOCIAÇÃO DA ÁGUA NAS MESMAS (71) EMPRESAS IANSA S.A. (CL) ; BIODRYINGTECH SPA (CL)
-----------------------------	---

(21) BR 11 2020 000614-9 A2	Código 9.1 - Deferimento (22) 20/06/2018 (54) DISPOSITIVO DE CONTROLE HIDRÁULICO SUBMARINO E MÉTODO PARA PRODUÇÃO DO MESMO (71) FMC KONGSBERG SUBSEA AS (NO)
-----------------------------	---

(21) BR 11 2020 000706-4 A2	Código 9.1 - Deferimento (22) 02/08/2017 (54) APARELHO COMPREENDENDO LUVA DESGASTÁVEL (71) HALLIBURTON ENERGY SERVICES INC. (US)
-----------------------------	---

(21) BR 11 2020 001667-5 A2	Código 9.1 - Deferimento (22) 14/12/2017
-----------------------------	---

	(54) MÁQUINA ELÉTRICA (71) EQUÉLO SP.Z O.O. (PL)
(21) BR 11 2020 002316-7 A2	Código 9.1 - Deferimento (22) 03/08/2018 (54) MATERIAIS ZEOLÍTICOS, PROCESSO DE PREPARAÇÃO DE MATERIAL ZEOLÍTICO E USO DE MATERIAL ZEOLÍTICO (71) BASF SE (DE)
(21) BR 11 2020 004948-4 A2	Código 9.1 - Deferimento (22) 20/09/2018 (54) MÉTODO DE PREPARAÇÃO DE EXTRATO DE FRUTO DE CARDO DE LEITE (71) EUROMED, S.A. (ES)
(21) BR 11 2020 006205-7 A2	Código 9.1 - Deferimento (22) 12/09/2018 (54) USO DE UM COMPOSTO DE FÓRMULA (I) PARA PREPARAR COMPOSIÇÕES E PRODUTOS COSMÉTICOS TRATAMENTO DA PELE OU PARA O TRATAMENTO DE ENVELHECIMENTO DA PELE, MANCHAS SENIS, PIGMENTAÇÃO DA PELE OU PELE SECA (71) JOHNSON & JOHNSON CONSUMER INC. (US)
(21) BR 11 2020 006306-1 A2	Código 9.1 - Deferimento (22) 26/09/2018 (54) Processos para a preparação de poliamidas semiaromáticas (71) DUPONT POLYMERS, INC. (US)
(21) BR 11 2020 006404-1 A2	Código 9.1 - Deferimento (22) 01/10/2018 (54) ELEMENTO QUE COMPREENDE UMA SUPERFÍCIE ANTIADERENTE E MÉTODO PARA IMPRESSÃO TRIDIMENSIONAL DE TAL ELEMENTO (71) SPACE-XYZ IP B.V. (NL)
(21) BR 11 2020 006699-0 A2	Código 9.1 - Deferimento (22) 08/10/2018 (54) MÉTODOS PARA TORREFAÇÃO DO MATERIAL DE SULFETO METÁLICO E PARA MODIFICAR A OPERAÇÃO DE UMA TORREFADORA DE LEITO FLUIDIZADO. (71) PRAXAIR TECHNOLOGY, INC. (US)
(21) BR 11 2020 008010-1 A2	Código 9.1 - Deferimento (22) 24/10/2018

(54) MÉTODOS PARA RESFRIAR UM PROCESSO DE POLIMERIZAÇÃO E PARA PURIFICAR UM PRODUTO DE POLÍMERO
(71) ECONIC TECHNOLOGIES LTD (GB)

(21) BR 11 2020 008327-5 A2 Código 9.1 - Deferimento
(22) 09/10/2018
(54) COMPOSIÇÃO PARA CUIDADOS COM OS CABELOS, MÉTODOS PARA PREPARAR A COMPOSIÇÃO E PARA PROPORCIONAR BENEFÍCIO AOS CABELOS
(71) UNILEVER IP HOLDINGS B.V. (PB)

(21) BR 11 2020 008729-7 A2 Código 9.1 - Deferimento
(22) 05/11/2018
(54) Distribuidor anular para uma cabeça de tubo de extrusão para a produção de uma peça moldada de plástico termoplástico
(71) W. MÜLLER GMBH (DE)

(21) BR 11 2020 009630-0 A2 Código 9.1 - Deferimento
(22) 09/11/2018
(54) DISTRIBUIDOR DE FLUIDO ADAPTADO PARA TRANSPORTAR UM FLUIDO PARA UMA CAVIDADE INTERNA DE RECIPIENTE, MÉTODO DE USO DO DISTRIBUIDOR DE FLUIDO, USO DE UM DISTRIBUIDOR DE FLUIDO, APARELHO DE REAÇÃO COMPREENDENDO UM REATOR E O DISTRIBUIDOR DE FLUIDO E PROCESSO PARA PRODUÇÃO DE ACRILONITRILA
(71) CHINA PETROLEUM & CHEMICAL CORPORATION (CN) ; SHANGHAI RESEARCH INSTITUTE OF PETROCHEMICAL TECHNOLOGY, SINOPEC (CN)

(21) BR 11 2020 011658-0 A2 Código 9.1 - Deferimento
(22) 11/12/2018
(54) PROCESSO DE PIORREFINO APRIMORADO
(71) METALLO BELGIUM (BE)

(21) BR 11 2020 012232-7 A2 Código 9.1 - Deferimento
(22) 17/12/2018
(54) LÂMINA DE COMPÓSITO DE FIBRAS DE ALTO DESEMPENHO E ARTIGO RESISTENTE A PROJÉTEIS BALÍSTICOS COMPREENDENDO A MESMA
(71) DSM IP ASSETS B.V. (NL)

(21) BR 11 2020 012749-3 A2 Código 9.1 - Deferimento
(22) 11/12/2018

	(54) “Processo e sistema para gerenciar uma pluralidade de projetos de mistura em um catálogo de projeto de mistura de um produtor de concreto, e processo para criar um novo projeto de mistura de concreto” (71) VERIFI LLC (US)
--	---

(21) BR 11 2020 013499-6 A2	Código 9.1 - Deferimento (22) 17/12/2018 (54) MONTAGEM DE ALOJAMENTO SUBMARINO E SENSOR SUBMARINO (71) SIEMENS ENERGY AS (NO)
------------------------------------	--

(21) BR 11 2020 020435-8 A2	Código 9.1 - Deferimento (22) 24/05/2018 (54) “Método para criar obstruções de furo de poço para poços abandonados” (71) SCHLUMBERGER TECHNOLOGY B.V. (NL)
------------------------------------	---

(21) BR 11 2020 022136-8 A2	Código 9.1 - Deferimento (22) 12/09/2018 (54) MÉTODO PARA REMOVER UM SACO À VÁCUO DE UM MOLDE DE PÁ DE TURBINA EÓLICA (71) TPI COMPOSITES, INC. (US)
------------------------------------	---

(21) BR 11 2020 022793-5 A2	Código 9.1 - Deferimento (22) 11/05/2018 (54) BASE DE RECIPIENTE DE PRESSÃO (71) AMCOR RIGID PACKAGING USA, LLC (US)
------------------------------------	---

(21) BR 11 2021 007440-6 A2	Código 9.1 - Deferimento (22) 19/12/2018 (54) INTENSIFICADOR DE PRESSÃO HIDROSTÁTICA, E, MÉTODOS PARA OPERAR UMA FERRAMENTA PARA ASSENTAR UM ELEMENTO DE FUNDO DE POÇO E PARA ASSENTAR HIDROSTATICAMENTE UM ELEMENTO DE FUNDO DE POÇO (71) HALLIBURTON ENERGY SERVICES INC. (US)
------------------------------------	---

(21) BR 11 2021 011225-1 A2	Código 9.1 - Deferimento (22) 19/12/2019 (54) MÉTODO DE DECODIFICAÇÃO DE IMAGEM REALIZADO POR UM APARELHO DE DECODIFICAÇÃO, MÉTODO DE CODIFICAÇÃO DE IMAGEM REALIZADO POR UM APARELHO DE CODIFICAÇÃO DE IMAGEM E MEIO DE ARMAZENAMENTO LEGÍVEL POR COMPUTADOR NÃO TRANSITÓRIO (71) LG ELECTRONICS INC. (KR)
------------------------------------	--

(21) BR 11 2021 019542-4 A2	Código 9.1 - Deferimento
------------------------------------	--------------------------

	(22) 16/09/2019 (54) MÉTODO PARA VERIFICAÇÃO DE IDENTIDADE DE PELO MENOS UM USUÁRIO, E, MÉTODO E SISTEMA PARA VERIFICAÇÃO DE IDENTIDADE DE UM USUÁRIO (71) KEYCHAINX AG (CH)
(21) BR 11 2022 003254-4 A2	Código 9.1 - Deferimento (22) 02/09/2020 (54) PROCESSO PARA A PREPARAÇÃO DE ESTETROL, E, COMPOSTOS DAS FÓRMULAS GERAIS (III) e (IV) (71) RICHTER GEDEON NYRT. (HU)
(21) BR 11 2022 017332-6 A2	Código 9.1 - Deferimento (22) 15/02/2021 (54) DISPOSITIVO TERMINAL CONFIGURADO PARA CAPTURAR UMA IMAGEM DE UM STATUS DE CONSTRUÇÃO DE UM DISPOSITIVO INSTALADO EM UMA PLURALIDADE DE LOCALIZAÇÕES E MEMÓRIA LIDA POR UM COMPUTADOR (71) DAIKIN INDUSTRIES, LTD. (JP)
(21) BR 12 2020 008225-9 A2	Código 9.1 - Deferimento (22) 27/05/2015 (54) MÉTODO PARA AUMENTO DA PRODUÇÃO, TAXA DE CRESCIMENTO, BIOMASSA, VIGOR, PRODUÇÃO DE SEMENTE, CAPACIDADE FOTOSSÍNTESE, E/OU TOLERÂNCIA AO ESTRESSE ABIÓTICO DE UMA PLANTA, E, CONSTRUÇÃO DE ÁCIDO NUCLÉICO (62) BR 11 2016 027911-5 27/05/2015 (71) EVOGENE LTD. (IL)
(21) BR 12 2020 008247-0 A2	Código 9.1 - Deferimento (22) 27/05/2015 (54) MÉTODO PARA AUMENTO DA PRODUÇÃO, TAXA DE CRESCIMENTO, BIOMASSA, VIGOR, PRODUÇÃO DE SEMENTE, CAPACIDADE FOTOSSÍNTESE, EFICIÊNCIA NO USO DO NITROGÊNIO E/OU TOLERÂNCIA AO ESTRESSE ABIÓTICO DE UMA PLANTA, E, CONSTRUÇÃO DE ÁCIDO NUCLÉICO (62) BR 11 2016 027911-5 27/05/2015 (71) EVOGENE LTD. (IL)
(21) BR 12 2020 015282-6 A2	Código 9.1 - Deferimento (22) 27/09/2012 (54) APARELHO PARA DECODIFICAÇÃO DE UM VÍDEO (62) BR 11 2014 007434-8 27/09/2012

(71) ELECTRONICS AND TELECOMMUNICATIONS RESEARCH INSTITUTE
(KR)

(21) BR 12 2020 015284-2 A2 Código 9.1 - Deferimento
(22) 27/09/2012
(54) APARELHO PARA DECODIFICAÇÃO DE UM VÍDEO
(62) BR 11 2014 007434-8 27/09/2012
(71) ELECTRONICS AND TELECOMMUNICATIONS RESEARCH INSTITUTE
(KR)

(21) BR 12 2020 016787-4 A2 Código 9.1 - Deferimento
(22) 16/01/2013
(54) MEIO DE GRAVAÇÃO
(62) BR 11 2014 017608-6 16/01/2013
(71) FUJITSU LIMITED (JP)

(21) BR 12 2020 016798-0 A2 Código 9.1 - Deferimento
(22) 16/01/2013
(54) MÉTODO DE DECODIFICAR VÍDEO EXECUTADO POR UM
DECODIFICADOR DE VÍDEO
(62) BR 11 2014 017608-6 16/01/2013
(71) FUJITSU LIMITED (JP)

(21) BR 12 2020 016799-8 A2 Código 9.1 - Deferimento
(22) 16/01/2013
(54) DECODIFICADOR DE VÍDEO PARA DECODIFICAR UM FLUXO
CODIFICADO COM UM SISTEMA DE CODIFICAÇÃO DE VÍDEO, MÉTODO
DE DECODIFICAR VÍDEO EXECUTADO POR UM DECODIFICADOR DE
VÍDEO, E MEIO DE GRAVAÇÃO
(62) BR 11 2014 017608-6 16/01/2013
(71) FUJITSU LIMITED (JP)

(21) BR 12 2020 016999-0 A2 Código 9.1 - Deferimento
(22) 16/03/2015
(54) MÉTODO DE GERAÇÃO DE UM FLUXO DE DADOS DO ITEM DE
CONTEÚDO AUDIOVISUAL, E APARELHO PARA GERAR UM FLUXO DE
DADOS DO ITEM DE CONTEÚDO AUDIOVISUAL
(62) BR 11 2016 021214-2 16/03/2015
(71) KONINKLIJKE PHILIPS N.V. (NL)

(21) BR 12 2020 025757-1 A2 Código 9.1 - Deferimento
(22) 27/12/2017
(54) BOMBA DE INFUSÃO PARA DISTRIBUIR UM FLUIDO INTRAVENOSO

(62) BR 11 2019 013621-5 27/12/2017

(71) BAXTER INTERNATIONAL INC. (CN) ; BAXTER HEALTHCARE S.A. (CH)

(21) BR 12 2021 000901-5 A2

Código 9.1 - Deferimento

(22) 25/02/2013

(54) POLIPEPTÍDEOS DE LIGAÇÃO DE CX3CR1

(62) BR 11 2014 021080-2 25/02/2013

(71) ABLYNX N.V. (BE)

(21) BR 12 2021 000924-4 A2

Código 9.1 - Deferimento

(22) 25/02/2013

(54) POLIPEPTÍDEOS DE LIGAÇÃO DE CX3CR1

(62) BR 11 2014 021080-2 25/02/2013

(71) ABLYNX N.V. (BE)

(21) BR 12 2022 006636-4 A2

Código 9.1 - Deferimento

(22) 19/12/2019

(54) MÉTODO DE DECODIFICAÇÃO DE IMAGEM REALIZADO POR UM APARELHO DE DECODIFICAÇÃO, APARELHO DE DECODIFICAÇÃO, MÉTODO DE CODIFICAÇÃO DE IMAGEM REALIZADO POR UM APARELHO DE CODIFICAÇÃO, APARELHO DE CODIFICAÇÃO, MEIO DE ARMAZENAMENTO LEGÍVEL POR COMPUTADOR NÃO TRANSITÓRIO, MÉTODO DE TRANSMISSÃO DE DADOS PARA UMA IMAGEM E APARELHO DE TRANSMISSÃO PARA TRANSMISSÃO DE DADOS PARA UMA IMAGEM

(62) BR 11 2021 011225-1 19/12/2019

(71) LG ELECTRONICS INC. (KR)

(21) BR 12 2022 006649-6 A2

Código 9.1 - Deferimento

(22) 19/12/2019

(54) MÉTODO DE DECODIFICAÇÃO DE IMAGEM REALIZADO POR UM APARELHO DE DECODIFICAÇÃO, APARELHO DE DECODIFICAÇÃO, MÉTODO DE CODIFICAÇÃO DE IMAGEM REALIZADO POR UM APARELHO DE CODIFICAÇÃO, APARELHO DE CODIFICAÇÃO, MEIO DE ARMAZENAMENTO LEGÍVEL POR COMPUTADOR NÃO TRANSITÓRIO, MÉTODO DE TRANSMISSÃO DE DADOS PARA UMA IMAGEM E APARELHO DE TRANSMISSÃO PARA TRANSMISSÃO DE DADOS PARA UMA IMAGEM

(62) BR 11 2021 011225-1 19/12/2019

(71) LG ELECTRONICS INC. (KR)

(21) BR 12 2022 006653-4 A2

Código 9.1 - Deferimento

(22) 19/12/2019

(54) MÉTODO DE DECODIFICAÇÃO DE IMAGEM REALIZADO POR UM APARELHO DE DECODIFICAÇÃO, APARELHO DE DECODIFICAÇÃO,

	MÉTODO DE CODIFICAÇÃO DE IMAGEM REALIZADO POR UM APARELHO DE CODIFICAÇÃO, APARELHO DE CODIFICAÇÃO, MEIO DE ARMAZENAMENTO LEGÍVEL POR COMPUTADOR NÃO TRANSITÓRIO, MÉTODO DE TRANSMISSÃO DE DADOS PARA UMA IMAGEM E APARELHO DE TRANSMISSÃO PARA TRANSMISSÃO DE DADOS PARA UMA IMAGEM (62) BR 11 2021 011225-1 19/12/2019 (71) LG ELECTRONICS INC. (KR)
(21) BR 12 2022 014431-4 A2	Código 9.1 - Deferimento (22) 26/08/2015 (54) GRAMPO BARIÁTRICO (62) BR 11 2017 004111-1 26/08/2015 (71) ADVANCED BARIATRIC TECHNOLOGY, LLC (US)
(21) BR 12 2022 024270-7 A2	Código 9.1 - Deferimento (22) 26/04/2017 (54) COMPOSIÇÃO FUNGICIDA OU BACTERICIDA E MÉTODOS PARA CONTROLE DE DOENÇA (62) BR 11 2018 071017-2 26/04/2017 (71) NISSAN CHEMICAL CORPORATION (JP)
(21) BR 12 2022 025461-6 A2	Código 9.1 - Deferimento (22) 19/04/2018 (54) SENSOR E MÉTODO (62) BR 11 2019 007053-2 19/04/2018 (71) ILLUMINA, INC. (US)
(21) BR 20 2016 021516-7 U2	Código 9.1 - Deferimento (22) 19/09/2016 (54) DISPOSIÇÃO APLICADA EM SENSOR DE TEMPERATURA PARA TAMBORES DE SECAGEM DE GRÃOS (71) PHILIPPE BEKES CAMARGO (BR/SP)
(21) BR 20 2018 010175-2 U2	Código 9.1 - Deferimento (22) 18/05/2018 (54) DISPOSIÇÃO CONSTRUTIVA INTRODUZIDA EM SUPORTE PARA DUCHA MANUAL (71) HYDRA CORONA SISTEMAS DE AQUECIMENTO DE ÁGUA LTDA. (BR/SE)
(21) BR 20 2018 010892-7 U2	Código 9.1 - Deferimento (22) 29/05/2018 (54) DISPOSITIVO APLICADOR DE TINTA POR ALTA PRESSÃO EM

CASSETES ATM

(71) AMAURI SLOMPO DOS SANTOS (BR/PR)

(21) BR 20 2022 005840-2 U2

Código 9.1 - Deferimento

(22) 28/03/2022

(54) APERFEIÇOAMENTO INTRODUZIDO EM RASTELO ROTATÓRIO

(71) BOA RAIZ TREINAMENTOS CONSULTORIA & SOLUCOES
INDUSTRIAIS LTDA (BR/PR)

Código 9.1.2 - Publicação Anulada

Anulada a publicação de deferimento por ter sido indevida.

(21) BR 11 2014 027712-5 A2

Código 9.1.2 - Publicação Anulada

(22) 07/05/2013

(54) TRATAMENTO DE HEMORRAGIA PÓS-PARTO COM HEPARINA OU SULFATO DE HEPARANO QUIMICAMENTE MODIFICADOS E UM AGENTE UTEROTÔNICO

(71) DILAFOR AB (SE)

Anulada a publicação código 9.1 na RPI nº 2717 de 31/01/2023 por ter sido indevida.

Código 9.1.3 - Republicação

Republicação da publicação de deferimento por ter sido efetuada com incorreção.

(21) BR 11 2019 017910-0 B1

Código 9.1.3 - Republicação

(22) 01/03/2017

(54) MÉTODO E APARELHO PARA AVALIAR O EFEITO DE UM PRODUTO QUÍMICO NA ESTABILIDADE DE EMULSÃO DE ÁGUA E ÓLEO E TUBO PARA TRANSPORTE DE UMA EMULSÃO

(71) EQUINOR ENERGY AS (NO)

(72) BØRRE TORE BØRRESEN; MORTEN TANDE; KETIL PETERSEN

(21) BR 11 2019 021778-9 A2

Código 9.1.3 - Republicação

(22) 20/04/2018

(54) CELULOSE MICROFIBRILADA COM PROPRIEDADES MELHORADAS E MÉTODOS PARA PRODUZIR A MESMA

(71) FIBERLEAN TECHNOLOGIES LIMITED (GB)

(72) MARK WINDEBANK; DAVID SKUSE; TAFADZWA MOTSI; GUILLAUME TELLIER

Código 9.1.4 - Retificação

Retificação da publicação de deferimento por ter sido efetuada com incorreção. Tal publicação não implica na alteração da data do deferimento e nos prazos decorrentes da mesma.

(21) BR 10 2018 012498-6 A2	Código 9.1.4 - Retificação (22) 19/06/2018 (54) MÉTODO DE INSPEÇÃO SHEAROGRÁFICO PARA DETECTAR DEFEITOS, MÉTODO NÃO DESTRUTIVO PARA DETECTAR DEFEITOS EM UM LAMINADO MULTICAMADA, E, SISTEMA DE INSPEÇÃO SHEAROGRÁFICA (71) THE BOEING COMPANY (US) Retifique-se para correção de erro material
(21) BR 11 2017 019653-0 A2	Código 9.1.4 - Retificação (22) 17/03/2016 (54) COMPOSTO DE FORMULA I E COMPOSIÇÃO FARMACEUTICA (71) TAKEDA PHARMACEUTICAL COMPANY LIMITED (JP) Retifique-se, por incorreção no Quadro 1
(21) BR 11 2019 000724-5 A2	Código 9.1.4 - Retificação (22) 12/07/2017 (54) CONJUNTO DE PERFURAÇÃO ORIENTÁVEL ROTATIVO E MÉTODO PARA PERFURAR UMA SEÇÃO DESVIADA DE UM FURO DE POÇO (71) BAKER HUGHES, A GE COMPANY, LLC (US) retificação da publicação

Código 9.2 - Indeferimento

Indeferido o pedido por não atender aos requisitos legais, conforme parecer técnico que pode ser obtido através do endereço eletrônico www.inpi.gov.br - No Acesso rápido - Faça uma busca – Patente. Para acessar, cadastre-se no Portal do INPI e use login e senha. Desta data corre o prazo de 60 (sessenta) dias para eventual recurso do depositante. No caso de pedido de certificado de adição indeferido por não ter o mesmo conceito inventivo, o depositante poderá, no prazo de recurso, requerer a sua transformação em pedido de patente de invenção ou modelo de utilidade, nos termos do Art. 76 § 4º da Lei nº 9.279/96.

(21) BR 10 2014 011509-9 A2	Código 9.2 - Indeferimento (22) 13/05/2014 (54) MÉTODO DE CODIFICAÇÃO E OBTENÇÃO DE UMA CHAVE DE SEGURANÇA E CHAVE DE SEGURANÇA CORRESPONDENTE (71) SICPA BRASIL INDÚSTRIA DE TINTAS E SISTEMAS LTDA (BR/RJ)
(21) BR 10 2014 019494-0 A2	Código 9.2 - Indeferimento (22) 06/08/2014 (54) BASQUETEBOL PARA CEGOS (71) Instituto Federal de Educação Ciência e Tecnologia do Espírito Santo (BR/ES)
(21) BR 10 2015 012687-5 A2	Código 9.2 - Indeferimento (22) 29/05/2015 (54) MÉTODO DE GERENCIAMENTO DE MATERIAIS EM UM SISTEMA DE IDENTIFICAÇÃO POR RADIOFREQUENCIA (71) GATEWAY SECURITY LIBRARY & SOLUTIONS LTDA. (BR/RJ)
(21) BR 10 2015 016816-0 A2	Código 9.2 - Indeferimento (22) 14/07/2015 (54) SISTEMA DE SUPORTE COM GANCHO PARA OMBRO E ACESSÓRIO DE FIXAÇÃO DE ALÇA PARA VIOLINO (71) WELITON RODRIGUES SEVERO DO NASCIMENTO (BR)
(21) BR 10 2015 021171-6 A2	Código 9.2 - Indeferimento (22) 01/09/2015 (54) DISPOSITIVO DE DISTRIBUIÇÃO DE CONEXÃO DE CÉLULAS DE CARGA E PROCESSO DE FABRICAÇÃO DE DISPOSITIVO DE DISTRIBUIÇÃO DE CONEXÃO DE CÉLULAS DE CARGA (71) TOLEDO DO BRASIL INDÚSTRIA DE BALANÇAS LTDA. (BR/SP)
(21) BR 10 2015 029162-0 A2	Código 9.2 - Indeferimento

	(22) 19/11/2015 (54) DISPOSIÇÃO INTRODUZIDA EM CONECTOR PARA ILUMINAÇÃO PÚBLICA (71) KRJ - INDÚSTRIA E COMÉRCIO LTDA (BR/SP)
(21) BR 10 2016 023189-2 A2	Código 9.2 - Indeferimento (22) 05/10/2016 (54) SISTEMA MICRO PRODUTOR DE ELETRICIDADE POR PULSO MAGNÉTICO E TORQUE (71) JORGE BOGOSSIAN (BR/RJ)
(21) BR 10 2016 025322-5 A2	Código 9.2 - Indeferimento (22) 28/10/2016 (54) SEÇÃO DE TURBINA DE UM MOTOR DE TURBINA A GÁS, MOTOR DE TURBINA A GÁS, E, MÉTODO PARA PROJETAR UM MOTOR DE TURBINA A GÁS (71) UNITED TECHNOLOGIES CORPORATION (US)
(21) BR 10 2017 007013-1 A2	Código 9.2 - Indeferimento (22) 05/04/2017 (54) SISTEMA GERADOR DE ENERGIA HÍBRIDA (71) AMILTO MANFREDI (BR/SC)
(21) BR 10 2017 010294-7 A2	Código 9.2 - Indeferimento (22) 17/05/2017 (54) DISPOSITIVO E MÉTODO PARA ENCAPSULAR E REFRIGERAR UMA LUMINÁRIA SUBMERSA. (71) ANÍBAL RENÉ REICHENBACH (BR/SP)
(21) BR 10 2017 010393-5 A2	Código 9.2 - Indeferimento (22) 08/05/2017 (54) PROCESSO DE OBTENÇÃO DE COMPOSIÇÃO ALIMENTÍCIA FUNCIONAL EM FORMA DE BARRA DE CEREAIS À BASE DE FARINHA DE FEIJÃO E PRODUTO FINAL (71) Instituto Federal de Educação, Ciência e Tecnologia da Bahia - IFBA (BR/BA) ; UNIVERSIDADE FEDERAL DO RECÔNCAVO DA BAHIA (BR/BA) ; FUNDAÇÃO BAHIANA PARA DESENVOLVIMENTO DAS CIÊNCIAS (BR/BA) ; UNIVERSIDADE DO ESTADO DA BAHIA (BR/BA)
(21) BR 10 2017 010765-5 A2	Código 9.2 - Indeferimento (22) 23/05/2017 (54) SISTEMA DE ILUMINAÇÃO INTELIGENTE COM CONTROLE POR RADIOFREQUÊNCIA

(71) OSWALDO DE FARIA GUIMARÃES (BR/RJ) ; FERNANDO LUÍS DE CARVALHO (BR/RJ) ; ALEXANDRE TAVARES (BR/RJ)

(21) BR 10 2017 011097-4 A2 Código 9.2 - Indeferimento
(22) 25/05/2017
(54) DESENVOLVIMENTO DE DENTIFRÍCIOS INCORPORADOS COM PRÓPOLIS VERMELHA BRASILEIRA ASSOCIADOS A ARGININA, FLÚOR E HIDROXIAPATITA PARA CONTROLE DE MICROORGANISMOS ORAIS
(71) UNIVERSIDADE FEDERAL DO CEARÁ (BR/CE)

(21) BR 10 2017 016407-1 A2 Código 9.2 - Indeferimento
(22) 31/07/2017
(54) BOLSA SOLAR INTELIGENTE E ORGÂNICA NO ÂMBITO DA INTERNET DAS COISAS (OIT), COM ALARMES ANTI FURTO SONOROS E LUMINOSOS E RECONHECIMENTO DE VOZ, CONTROLADOS PELO CELULAR
(71) VENETIA MARIA CORREA SANTOS (BR/RJ)

(21) BR 10 2017 018235-5 A2 Código 9.2 - Indeferimento
(22) 25/08/2017
(54) PROCESSO DE OBTENÇÃO DE BIODIESEL POR HIDROESTERIFICAÇÃO EM CONDIÇÃO SUBCRÍTICA
(71) UNIVERSIDADE ESTADUAL PAULISTA JULIO DE MESQUITA FILHO (BR/SP)

(21) BR 10 2017 022843-6 A2 Código 9.2 - Indeferimento
(22) 23/10/2017
(54) FILME POLIMÉRICO, PROCESSO DE OBTENÇÃO E USO DO MESMO
(71) FUNDAÇÃO UNIVERSIDADE DE CAXIAS DO SUL (BR/RS)

(21) BR 10 2018 008854-8 A2 Código 9.2 - Indeferimento
(22) 02/05/2018
(54) SÍNTESE DE POLIGLICERÓIS CÍCLICOS NA SUPERFÍCIE DE CELULOSES E POSTERIOR ISOLAMENTO DE CELULOSES NANOFIBRILADA, MICROCRISTALINA E NANOCRISTALINA PARA DESENVOLVIMENTO DE BIOCOMPÓSITOS
(71) NATBIO LTDA ME (BR/PR)

(21) BR 10 2018 011185-0 A8 Código 9.2 - Indeferimento
(22) 31/05/2018
(54) FORMULAÇÕES TÓPICAS PARA A PREVENÇÃO E TRATAMENTO DE DOENÇAS DO COURO CABELUDO E PARA INDUÇÃO DO CRESCIMENTO CAPILAR
(71) MAGIC SCIENCE COSMETICA AVANÇADA LTDA (BR/MG)

(21) BR 10 2018 014006-0 A2	Código 9.2 - Indeferimento (22) 10/07/2018 (54) SISTEMAS E MÉTODOS PARA PRAQUECIMENTO DE PÉLETES CONTENDO METAL (71) AIR PRODUCTS AND CHEMICALS, INC (US)
(21) BR 10 2020 012204-5 A2	Código 9.2 - Indeferimento (22) 17/06/2020 (54) GEOPOLÍMERO PRODUZIDO A PARTIR DE INOVADORA ROTA DE BENEFICIAMENTO E TENDO COMO MATÉRIA PRIMA RESÍDUOS, REJEITOS E ESTÉREIS ORIGINÁRIOS DA MINERAÇÃO E SIDERURGIA (71) ABDIAS MAGALHÃES GOMES (BR/MG)
(21) BR 10 2021 016657-6 A2	Código 9.2 - Indeferimento (22) 23/08/2021 (54) COMPOSIÇÃO, SEU PROCESSO DE PREPARO E MÉTODO DE PREVENÇÃO E / OU CONTROLE DE PRAGAS (66) BR 10 2020 017067-8 21/08/2020 (71) I4AGRO FOTOGRAFIA AEREA E TREINAMENTO LTDA. (BR/SC) ; ASSOCIAÇÃO DO MUNICÍPIOS DO VALE DO ITAPOCÚ (BR/SC)
(21) BR 10 2021 024740-1 A2	Código 9.2 - Indeferimento (22) 07/12/2021 (54) PROCESSO PARA OBTENÇÃO DE ÁLCOOL DE CEREAIS A PARTIR DE RESÍDUOS (71) AMBIPAR RD PESQUISA E DESENVOLVIMENTO LTDA (BR/SP)
(21) BR 10 2022 003299-8 A2	Código 9.2 - Indeferimento (22) 22/02/2022 (54) SISTEMA, MÉTODO E EQUIPAMENTO PARA PRÉ-COZIMENTO DE GRÃOS A VÁCUO (71) WERNER ERWIN WAGNER (BR/RS)
(21) BR 11 2016 008319-9 A2	Código 9.2 - Indeferimento (22) 17/10/2014 (54) COMPOSTO, USOS DO COMPOSTO, COMPLEXO DE METAL, COMPOSIÇÕES FARMACÊUTICAS, E USOS DO COMPLEXO DE METAL (71) DEUTSCHES KREBSFORSCHUNGSZENTRUM (DE) ; RUPRECHT-KARLS-UNIVERSITÄT HEIDELBERG (DE)
(21) BR 11 2016 009042-0 A2	Código 9.2 - Indeferimento (22) 21/10/2014

	(54) MÉTODO E COMPOSIÇÃO (71) TYME, INC. (US)
--	--

(21) BR 11 2016 031014-4 A2	Código 9.2 - Indeferimento (22) 30/06/2015 (54) TAXA FIXA E COBRANÇA PROVISÓRIA PARA EMPRESAS E ASSOCIAÇÕES EMPRESARIAIS (71) VENKAT THANDRA (US) ; AHMED FAROUK SHAABAN (US)
------------------------------------	--

(21) BR 11 2017 005532-5 A2	Código 9.2 - Indeferimento (22) 07/08/2015 (54) ACIONAMENTO POR CORREIA COM EXTENSÃO DE COMPRESSÃO (71) GATES CORPORATION (US)
------------------------------------	---

(21) BR 11 2017 013223-0 A2	Código 9.2 - Indeferimento (22) 21/12/2015 (54) ?TRANSAÇÕES DE ATM PRÉ-ESTABELECIDAS? (71) DIEBOLD NIXDORF, INCORPORATED (US)
------------------------------------	--

(21) BR 11 2017 013458-6 A2	Código 9.2 - Indeferimento (22) 22/12/2015 (54) MÉTODO PARA EXECUTAR UM SISTEMA DE PAGAMENTO DE FLUXO CONTÍNUO, SISTEMA, E, MEIO NÃO TRANSITÓRIO LEGÍVEL POR COMPUTADOR. (71) MANFRED NEUSTIFTER (US)
------------------------------------	--

(21) BR 11 2017 013465-9 A2	Código 9.2 - Indeferimento (22) 23/12/2015 (54) DERIVADO DE BIARILA, E, COMPOSIÇÃO FARMACÊUTICA. (71) LG CHEM, LTD (KR)
------------------------------------	--

(21) BR 11 2017 013886-7 A2	Código 9.2 - Indeferimento (22) 05/01/2016 (54) PRODUTO PARA FORNECIMENTO POR VIA ORAL (71) PFIZER INC. (US)
------------------------------------	---

(21) BR 11 2017 020598-0 A2	Código 9.2 - Indeferimento (22) 14/03/2016 (54) COMPOSTOS DE ENCHIMENTO PARA CABOS DE TELECOMUNICAÇÕES (71) DOW GLOBAL TECHNOLOGIES LLC (US)
------------------------------------	---

(21) BR 11 2017 021374-5 A2	Código 9.2 - Indeferimento
------------------------------------	----------------------------

	(22) 06/04/2016 (54) ÁCIDO PIRROLIDONA CARBOXÍLICO (PCA) PARA USO OFTÁLMICO (71) LABORATORI BALDACCI S.P.A. (IT)
(21) BR 11 2017 022870-0 A2	Código 9.2 - Indeferimento (22) 31/03/2017 (54) COMPOSIÇÕES ANTIBACTERIANAS E SEUS USOS (71) WOCKHARDT LIMITED (IN)
(21) BR 11 2017 024678-3 A2	Código 9.2 - Indeferimento (22) 19/05/2016 (54) DERIVADOS DE BENZOIMIDAZOL COMO INIBIDORES DE PAD4 (71) GLAXOSMITHKLINE INTELLECTUAL PROPERTY DEVELOPMENT LIMITED (GB)
(21) BR 11 2018 003878-4 A2	Código 9.2 - Indeferimento (22) 29/08/2016 (54) EXTRATOS DE ESTÉVIA (71) PURECIRCLE USA INC. (US)
(21) BR 11 2018 014884-9 A2	Código 9.2 - Indeferimento (22) 20/12/2016 (54) PRODUTO PARA LAVAGEM DE ROUPAS E PASTILHA (71) UNILEVER IP HOLDINGS B.V. (PB)
(21) BR 11 2018 071175-6 A2	Código 9.2 - Indeferimento (22) 27/04/2017 (54) DISPOSITIVOS DE CIRCUITO INTEGRADO (71) NAGRAVISION SA (CH)
(21) BR 11 2018 072048-8 A2	Código 9.2 - Indeferimento (22) 16/05/2017 (54) GELADEIRA DE EXPOSITOR ABERTO, KIT E MÉTODO DE MODIFICAR UMA GELADEIRA DE EXPOSITOR ABERTO (71) AEROFOIL ENERGY LIMITED (GB)
(21) BR 11 2019 001772-0 A2	Código 9.2 - Indeferimento (22) 28/07/2017 (54) LINHA DE FLOTAÇÃO E UM MÉTODO (71) METSO OUTOTEC FINLAND OY (FI)
(21) BR 11 2019 002449-2 A2	Código 9.2 - Indeferimento (22) 22/03/2017

	(54) PÉLETE, PROCESSO DE PREPARAÇÃO E EQUIPAMENTO PARA PREPARAÇÃO DO MESMO (71) SHOUGANG GROUP CO., LTD. (CN)
--	--

(21) BR 11 2019 003476-5 A2	Código 9.2 - Indeferimento (22) 22/08/2017 (54) COMPOSIÇÃO DE PERFUME, ALIMENTO E BEBIDA E MÉTODO PARA PRODUÇÃO DE ALIMENTO E BEBIDA (71) TAKASAGO INTERNATIONAL CORPORATION (JP)
------------------------------------	--

(21) BR 11 2019 003798-5 A2	Código 9.2 - Indeferimento (22) 25/08/2017 (54) PRODUTOS ALIMENTÍCIOS COMPREENDENDO PROTEÍNAS DE LEITE EPROTEÍNAS NÃO ANIMAIS, E MÉTODOS DE PRODUÇÃO DOS MESMOS (71) PERFECT DAY, INC (US)
------------------------------------	---

(21) BR 11 2019 010263-9 A2	Código 9.2 - Indeferimento (22) 20/11/2017 (54) FIBRAS DE GRAMPO, TECIDO E MÉTODO (71) QED LABS INC (US)
------------------------------------	---

(21) BR 11 2019 016822-2 A2	Código 9.2 - Indeferimento (22) 14/02/2017 (54) DISPOSITIVO SEMICONDUTOR E MÉTODO DE FABRICAÇÃO DO MESMO (71) NISSAN MOTOR CO., LTD. (JP)
------------------------------------	--

(21) BR 11 2019 021563-8 A2	Código 9.2 - Indeferimento (22) 27/04/2018 (54) SISTEMA DE CONTROLE PARA SISTEMA DE VENTILAÇÃO PARA SEMEADEIRA MECÂNICA DE AR (71) PRECISION PLANTING LLC (US)
------------------------------------	---

(21) BR 11 2019 023381-4 A2	Código 9.2 - Indeferimento (22) 10/05/2018 (54) DISPOSITIVO DE ANÁLISE, DISPOSITIVO DE DATAÇÃO DE ESTRATO, MÉTODO DE ANÁLISE, MÉTODO DE DATAÇÃO DE ESTRATO E PROGRAMA (71) NEC CORPORATION (JP) ; JAPAN AGENCY FOR MARINE-EARTH SCIENCE AND TECHNOLOGY (JP) ; NATIONAL UNIVERSITY CORPORATION KOCHI UNIVERSITY (JP) ; NATIONAL INSTITUTE OF ADVANCED INDUSTRIAL SCIENCE AND TECHNOLOGY (JP)
------------------------------------	--

(21) BR 11 2020 000136-8 A2	Código 9.2 - Indeferimento (22) 03/07/2018 (54) COMPOSIÇÃO, ARTIGO MOLDADO, MÉTODOS PARA PREPARAR O ARTIGO MOLDADO E PARA ESTABILIZAR UMA POLIOLEFINA CONTRA OS EFEITOS PREJUDICIAIS DO CALOR, LUZ E OXIGÊNIO, E, COMPOSIÇÃO ADITIVA (71) BASF SE (DE)
(21) BR 11 2020 006114-0 A2	Código 9.2 - Indeferimento (22) 25/09/2018 (54) COMPOSIÇÃO HERBICIDA AQUOSA, E, MÉTODO PARA CONTROLAR UMA ERVA DANINHA. (71) SUMITOMO CHEMICAL CO., LTD. (JP)
(21) BR 11 2020 011604-1 A2	Código 9.2 - Indeferimento (22) 11/12/2017 (54) MÁQUINA DE COLHEITA PROVIDA DE UM SISTEMA DE FLUTUAÇÃO DE CILINDRO HIDRÁULICO CONTROLADO ELETRONICAMENTE (71) MACDON INDUSTRIES LTD. (CA)
(21) BR 11 2021 005793-5 A2	Código 9.2 - Indeferimento (22) 26/09/2019 (54) COMPOSTO E PROCESSOS PARA PREPARAR UM COMPOSTO (71) FMC CORPORATION (US)
(21) BR 12 2021 013278-0 A2	Código 9.2 - Indeferimento (22) 14/03/2014 (54) MÉTODO PARA CULTIVAR UMA CÉLULA CHO (62) BR 11 2015 022682-5 14/03/2014 (71) REGENERON PHARMACEUTICALS, INC. (US)
(21) BR 12 2021 024815-0 A2	Código 9.2 - Indeferimento (22) 26/09/2014 (54) FORMULAÇÕES DE ANTICORPO DE ANTI-PDL1, SEU USO, ARTIGO DE FABRICAÇÃO E COMPOSIÇÃO (62) BR 11 2016 006397-0 26/09/2014 (71) GENENTECH, INC. (US)
(21) BR 12 2022 009603-4 A2	Código 9.2 - Indeferimento (22) 27/02/2013 (54) COMPOSIÇÃO FARMACÊUTICA (62) BR 10 2013 004720-1 27/02/2013 (71) GLENMARK PHARMACEUTICALS LIMITED (IN)

(21) BR 12 2022 012208-6 A2	Código 9.2 - Indeferimento (22) 11/10/2018 (54) COMPOSIÇÃO IMUNOGÊNICA E SEUS USOS, FORMULAÇÃO DE VACINA E USOS DE UM POLIPEPTÍDEO PARA FABRICAÇÃO DE UMA COMPOSIÇÃO IMUNOGÊNICA (62) BR 11 2020 006500-5 11/10/2018 (71) VAXCYTE, INC. (US)
(21) BR 12 2022 018641-6 A2	Código 9.2 - Indeferimento (22) 02/05/2018 (54) MISTURAS E COMPOSIÇÕES FUNGICIDAS SINÉRGICAS, SEUS USOS, E MÉTODO PARA TRATAMENTO DE PLANTAS PARA CONTROLE E PREVENÇÃO DE PATÓGENO FÚNGICO (62) BR 11 2019 023021-1 02/05/2018 (71) DOW AGROSCIENCES LLC (US)
(21) BR 12 2023 003066-4 A2	Código 9.2 - Indeferimento (22) 04/12/2014 (54) SAL, MÉTODO DE PREPARAÇÃO DO SAL E COMPOSIÇÃO FARMACÊUTICA (62) BR 11 2016 012465-0 04/12/2014 (71) GALMED RESEARCH & DEVELOPMENT LTD. (IL)
(21) BR 20 2017 020166-5 U2	Código 9.2 - Indeferimento (22) 21/09/2017 (54) DISPOSIÇÃO CONSTRUTIVA APLICADA A BEBEDOURO ASSÉPTICO PARA ANIMAIS (71) CIRO AMARAL FARIA (BR/MG)
(21) BR 20 2018 000984-8 U2	Código 9.2 - Indeferimento (22) 17/01/2018 (54) PORCA SEXTAVADA FLANGEADA CÔNICA (71) KEPLER WEBER INDUSTRIAL S/A (BR/RS)
(21) BR 20 2018 002479-0 U2	Código 9.2 - Indeferimento (22) 06/02/2018 (54) APRIMORAMENTO EM MEIO DE IMPRESSÃO INTERNA OU INVERSA EM EMBALAGENS PLÁSTICAS FLEXÍVEIS (71) PAMPLASTIC IND E COM DE EMBALAGENS PLÁSTICAS LTDA EPP (BR/SC)
(21) BR 20 2018 006179-3 U2	Código 9.2 - Indeferimento

(22) 27/03/2018
 (54) DISPOSITIVO DE PROTEÇÃO PARA CAIXAS ELETRÔNICOS E
 SIMILARES
 (71) LLK ENGENHARIA INDÚSTRIA E COMÉRCIO LTDA EPP (BR/MG)

(21) BR 20 2018 010010-1 U2 Código 9.2 - Indeferimento
 (22) 17/05/2018
 (54) DISPOSIÇÃO CONSTRUTIVA APLICADA EM CALÇADO DOTADO DE
 ELEMENTO LUMINESCENTE
 (71) CARLOS DIEGO TAUROZZI NEGRI (BR/RS)

(21) BR 20 2018 016980-2 U2 Código 9.2 - Indeferimento
 (22) 20/08/2018
 (54) ENVASADORA EM BOLSAS DE DUPLO ENFARDAMENTO
 (71) ALBINO DZAZIO (BR/PR)

(21) BR 20 2018 071620-0 U2 Código 9.2 - Indeferimento
 (22) 20/10/2018
 (54) TERMINAL-PINO MACHO PARA PLUGUES DESMONTÁVEIS, BI OU
 TRIPOLARES, PARA CABOS DE ENERGIA ELÉTRICA DE EQUIPAMENTOS
 EM GERAL
 (71) JOSÉ DOMINGUEZ (BR/SP)

(21) PI 0716796-2 A2 Código 9.2 - Indeferimento
 (22) 10/09/2007
 (54) PROCESSAMENTO NO ESTADO FUNDIDO DE INSETICIDAS (DI)
 TIOATO DE FOSFOROAMIDO
 (71) ARYSTA LIFESCIENCE NORTH AMERICA, LLC (US)

Código 9.2.4 - Manutenção do Indeferimento

Mantido o indeferimento uma vez que não foi apresentado recurso dentro do prazo legal.

(21) BR 10 2013 032593-7 A2	Código 9.2.4 - Manutenção do Indeferimento (22) 18/12/2013 (54) EQUIPAMENTO E MÉTODO PARA MENSURAÇÃO DE PARÂMETROS DE FORÇA MUSCULAR VOLUNTÁRIA MÁXIMA (FIVM) DOS MEMBROS INFERIORES EM CADEIA CINÉTICA FECHADA (71) ASSOCIAÇÃO SÃO BENTO DE ENSINO (BR/SP) MANTIDO O INDEFERIMENTO UMA VEZ QUE NÃO FOI APRESENTADO RECURSO DENTRO DO PRAZO LEGAL
(21) BR 10 2014 028045-6 A2	Código 9.2.4 - Manutenção do Indeferimento (22) 10/11/2014 (54) BONÉ COM PLACAS FOTOVOLTAICAS PARA GERAÇÃO DE ENERGIA ELÉTRICA (71) UNIVERSIDADE TECNOLÓGICA FEDERAL DO PARANÁ (BR/PR) MANTIDO O INDEFERIMENTO UMA VEZ QUE NÃO FOI APRESENTADO RECURSO DENTRO DO PRAZO LEGAL
(21) BR 10 2014 030016-3 A2	Código 9.2.4 - Manutenção do Indeferimento (22) 20/11/2014 (54) MANTA ENDOSCÓPICA (71) RUY OLIVEIRA DE SOUSA (BR/BA) MANTIDO O INDEFERIMENTO UMA VEZ QUE NÃO FOI APRESENTADO RECURSO DENTRO DO PRAZO LEGAL
(21) BR 10 2014 031042-8 A2	Código 9.2.4 - Manutenção do Indeferimento (22) 11/12/2014 (54) SISTEMA E MÉTODO DE REFRIGERAÇÃO E CONSERVAÇÃO DA TEMPERATURA DE BEBIDAS (71) AMBEV S/A. (BR/SP) MANTIDO O INDEFERIMENTO UMA VEZ QUE NÃO FOI APRESENTADO RECURSO DENTRO DO PRAZO LEGAL
(21) BR 10 2015 000436-2 A2	Código 9.2.4 - Manutenção do Indeferimento (22) 08/01/2015 (54) MOTOR DE COMBUSTÃO INTERNA COM REFRIGERAÇÃO LÍQUIDA COM UM APARELHO SELETOR DE GUIA, E UM MÉTODO PARA CONTROLAR O APARELHO SELETOR DE GUIA DE UM MOTOR DE COMBUSTÃO INTERNA DO DITO TIPO

(71) FORD GLOBAL TECHNOLOGIES, LLC (US)
MANTIDO O INDEFERIMENTO UMA VEZ QUE NÃO FOI APRESENTADO
RECURSO DENTRO DO PRAZO LEGAL

(21) BR 10 2015 024018-0 A2 Código 9.2.4 - Manutenção do Indeferimento
(22) 17/09/2015
(54) UNIDADE PEDAGÓGICA AUTO TRANSPORTÁVEL
(71) INSTITUTO FEDERAL DE EDUCAÇÃO, CIÊNCIA E TECNOLOGIA DO
CEARÁ (BR)
MANTIDO O INDEFERIMENTO UMA VEZ QUE NÃO FOI APRESENTADO
RECURSO DENTRO DO PRAZO LEGAL

(21) BR 10 2017 011616-6 A2 Código 9.2.4 - Manutenção do Indeferimento
(22) 01/06/2017
(54) BARCO COM MOTOR CENTRAL E SISTEMA DE ELEVAÇÃO DA HÉLICE
(71) OZIAS PEREIRA DA SILVA (BR/SP) ; FABIANI GONÇALVES (BR/SP)
MANTIDO O INDEFERIMENTO UMA VEZ QUE NÃO FOI APRESENTADO
RECURSO DENTRO DO PRAZO LEGAL

(21) BR 10 2018 007337-0 A2 Código 9.2.4 - Manutenção do Indeferimento
(22) 12/04/2018
(54) AUMENTO DE RESISTÊNCIA MECÂNICA NOS CONJUNTOS DE PÁS DE
UM EXAUSTOR PRIMÁRIO DE COLHEDORAS DE CANA-DE-AÇÚCAR
(71) PWHIDROPNEUMÁTICA LTDA. (BR/SP) ; Ovídio Richard Crnkovic
(BR/SP)
MANTIDO O INDEFERIMENTO UMA VEZ QUE NÃO FOI APRESENTADO
RECURSO DENTRO DO PRAZO LEGAL

(21) BR 10 2018 012178-2 A2 Código 9.2.4 - Manutenção do Indeferimento
(22) 14/06/2018
(54) BLINDAGEM COM PLACAS METÁLICAS OBLÍQUO-CILÍNDRICAS, SEU
USO NA PREPARAÇÃO DE PROTEÇÃO BALÍSTICA E PROCESSOS PARA
SUA PRODUÇÃO
(71) ALAELSON VIEIRA GOMES (BR/RJ) ; INSTITUTO MILITAR DE
ENGENHARIA - IME (BR/RJ)
MANTIDO O INDEFERIMENTO UMA VEZ QUE NÃO FOI APRESENTADO
RECURSO DENTRO DO PRAZO LEGAL

(21) BR 10 2018 012396-3 A2 Código 9.2.4 - Manutenção do Indeferimento
(22) 18/06/2018
(54) PROCESSO PARA OBTENÇÃO DE UM ROLETE INFERIOR
EMPREGADO EM SISTEMA RODANTE DE UMA MÁQUINA OU DE UM
IMPLEMENTO AGRÍCOLA QUE OPERA SOBRE ESTEIRAS

(71) OVÍDIO RICHARD CRNKOVIC (BR/SP) ; JOÃO ELISEU RUSCHONI (BR/SP) ; MARCIO RAUL DEL TRAJANO SILVA (BR/SP)
 MANTIDO O INDEFERIMENTO UMA VEZ QUE NÃO FOI APRESENTADO RECURSO DENTRO DO PRAZO LEGAL

(21) BR 10 2018 012450-1 A2

Código 9.2.4 - Manutenção do Indeferimento
 (22) 18/06/2018
 (54) PLATINA TRANSMISSORA DE RAIOS INFRAVERMELHOS LONGOS BENÉFICA PARA A SAÚDE HUMANA
 (71) MANFREDO OTOMAR STAATS (BR/PR)
 MANTIDO O INDEFERIMENTO UMA VEZ QUE NÃO FOI APRESENTADO RECURSO DENTRO DO PRAZO LEGAL

(21) BR 11 2017 012519-6 A2

Código 9.2.4 - Manutenção do Indeferimento
 (22) 30/11/2015
 (54) SISTEMA DE REFRIGERAÇÃO PARA REFRIGERAÇÃO DE UM MOTOR DE COMBUSTÃO E UM VEÍCULO QUE COMPRENDE O DITO SISTEMA
 (71) SCANIA CV AB (SE)
 MANTIDO O INDEFERIMENTO UMA VEZ QUE NÃO FOI APRESENTADO RECURSO DENTRO DO PRAZO LEGAL

(21) BR 12 2020 007780-8 A2

Código 9.2.4 - Manutenção do Indeferimento
 (22) 14/03/2014
 (54) DISPOSITIVO DE EMBOLIZAÇÃO
 (71) NATIONAL UNIVERSITY OF IRELAND, GALWAY (IE)
 MANTIDO O INDEFERIMENTO UMA VEZ QUE NÃO FOI APRESENTADO RECURSO DENTRO DO PRAZO LEGAL

Código Desistência**Código 10.1 - Desistência Homologada**

Notificação da homologação da desistência do pedido de patente, apresentada pelo depositante, acarretando o encerramento do processo administrativo.

(21) BR 11 2018 077102-3 A2	Código 10.1 - Desistência Homologada (22) 29/06/2017 (71) FG INNOVATION COMPANY LIMITED (CN) ; SHARP KABUSHIKI KAISHA (JP)
(21) BR 11 2019 005936-9 A2	Código 10.1 - Desistência Homologada (22) 26/09/2017 (71) SHARP KABUSHIKI KAISHA (JP) ; FG INNOVATION COMPANY LIMITED (CN)
(21) BR 11 2019 007887-8 A2	Código 10.1 - Desistência Homologada (22) 30/10/2017 (71) SHARP KABUSHIKI KAISHA (JP) ; FG INNOVATION COMPANY LIMITED (CN)
(21) BR 20 2020 011940-6 U2	Código 10.1 - Desistência Homologada (22) 15/06/2020 (71) CLÁUDIO PARRELA TOSTES (BR/MG)

Código 10.9 - Retirada Homologada Art. 29 § 1º da LPI

Notificação de homologação da retirada do pedido de patente, solicitada pelo depositante.

(21) BR 10 2022 004077-0 Código 10.9 - Retirada Homologada Art. 29 § 1º da LPI
(22) 04/03/2022
(71) NUNES & OLIVEIRA JUNIOR LTDA - ME (BR/PR) ; RENAN DE MELO POIANI (BR/PR) ; VITOR HENRIQUE FAVORETTO (BR/PR)

(21) BR 10 2022 004208-0 Código 10.9 - Retirada Homologada Art. 29 § 1º da LPI
(22) 07/03/2022
(71) SLV SOLUÇÕES LOGISTICAS VEÍCULAR LTDA (BR/ES)

(21) BR 10 2022 014999-2 Código 10.9 - Retirada Homologada Art. 29 § 1º da LPI
(22) 28/07/2022
(71) PAULO ESTEVÃO SILVEIRA DE AZEVEDO (BR/MG) ; ANTONIO CARLOS ROSSI (BR/SP) ; B2BOND GMBH (DE)

(21) BR 10 2022 018110-1 Código 10.9 - Retirada Homologada Art. 29 § 1º da LPI
(22) 09/09/2022
(71) SÉRGIO BOLSI (BR/PR)

(21) BR 10 2022 018150-0 Código 10.9 - Retirada Homologada Art. 29 § 1º da LPI
(22) 11/09/2022
(71) RAUL FERRARI DA SILVA (BR/RJ)

Código Arquivamento

Código 11.1 - Arquivamento - Art. 33 da LPI

Arquivado o pedido por falta de pagamento do requerimento do pedido de exame no prazo previsto no Art. 33 da Lei nº 9.279/96. Desta data corre o prazo de 60 (sessenta) dias para o depositante requerer o desarquivamento, através do pagamento da retribuição específica de desarquivamento (GRU com código de serviço 209) e do pagamento do pedido de exame (GRU com código de serviço 203, 204, 205, 284 ou 285, de acordo com a natureza específica do pedido), sob pena de arquivamento definitivo de acordo com o Parágrafo único do Art. 33 da Lei nº 9.279/96

(21) BR 10 2018 001611-3 A2

Código 11.1 - Arquivamento - Art. 33 da LPI

(22) 25/01/2018

(71) PONFAC S/A (BR/RS)

A solicitação de exame para este pedido foi feita tempestivamente através da petição 800190243465 de 28/06/2019. Entretanto, o pagamento da taxa de exame foi feito em valor inferior ao devido pelo número de reivindicações, razão pela qual foi publicada uma exigência 6.7 de complementação na RPI 2702 de 18/10/2022. A depositante não apresentou manifestação sobre a exigência 6.7 de complementação do pedido de exame no prazo de 90 dias. Desta forma o pedido será arquivado. Para que o mesmo possa ser aproveitado é necessário:1) Efetuar o pagamento, em um prazo de até 60 dias da data desta publicação, de uma GRU de requerimento de desarquivamento (GRU com código de serviço 209).2) Complementar o pedido de exame (GRU com código de serviço 800) de acordo com a tabela de retribuições vigente no momento do cumprimento da exigência para um pedido de Patente de Invenção com até 15 reivindicações.3) Apresentar a GRU de complementação ou esclarecimento, contendo o nosso número da GRU de complementação, via o peticionamento de uma GRU de outras petições (GRU com código de serviço 260).De acordo com parágrafo único do art. 33 da Lei 9.279 de 14/05/1996 em caso de não cumprimento das condições acima no prazo legal de até 60 dias da data desta publicação o pedido será arquivado definitivamente.

(21) BR 10 2019 016428-0 A2

Código 11.1 - Arquivamento - Art. 33 da LPI

(22) 08/08/2019

(71) GLOBAL ALLIANCE ADMINISTRAÇÃO E PARTICIPAÇÕES LTDA (BR/RS)

O pedido de exame para esse pedido, de acordo com o art. 33 da LPI; Portaria INPI PR nº 120 de 16/03/2020, Portaria INPI PR nº 161 de 13/04/2020; Portaria INPI PR nº 166 de 27/04/2020; Portaria INPI PR nº 179 de 11/05/2020 e Portaria INPI nº 334 de 24/09/2020, possuía prazo para ser requerido até 07/11/2022. Dessa forma considera-se a petição de exame nº 800230146389

de 17/04/2023 intempestiva. Para que a mesma possa ser aproveitada é necessário pagar, em um prazo de até 60 dias da data desta publicação, uma GRU de requerimento de desarquivamento (GRU com código de serviço 209). Observa-se que já possui a petição de desarquivamento nº 800230146388 17/04/2023, que será usada para analisar o desarquivamento do pedido.

(21) BR 10 2020 000616-9 A2

Código 11.1 - Arquivamento - Art. 33 da LPI

(22) 10/01/2020

(71) UNIVERSIDADE ESTADUAL DE LONDRINA (BR/PR)

(21) BR 10 2020 000983-4 A2

Código 11.1 - Arquivamento - Art. 33 da LPI

(22) 16/01/2020

(71) CARLOS BELLONE NETO (BR/DF)

(21) BR 11 2017 020896-2 A2

Código 11.1 - Arquivamento - Art. 33 da LPI

(22) 31/03/2016

(71) JANSSEN BIOTECH, INC. (US)

O pedido de exame para esse pedido, de acordo com o art. 33 da LPI; Portaria INPI PR nº 120 de 16/03/2020, Portaria INPI PR nº 161 de 13/04/2020; Portaria INPI PR nº 166 de 27/04/2020; Portaria INPI PR nº 179 de 11/05/2020 e Portaria INPI nº 334 de 24/09/2020, possuía prazo para ser requerido até 14/04/2020. Houve tempestivamente o pagamento a menor do pedido de exame, sendo publicado uma exigência 6.7 de complementação publicada na RPI 2706 de 16/11/2022. Não apresentou manifestação a exigência 6.7 de complementação do pedido de exame, que possuía prazo até 15/02/2023. Dessa forma o pedido será arquivado. Para que o mesmo possa ser aproveitado é necessário: 1) Efetuar o pagamento, em um prazo de até 60 dias da data desta publicação, de uma GRU de requerimento de desarquivamento (GRU com código de serviço 209). 2) Complementar o pedido de exame (GRU com código de serviço 800) de acordo com a tabela de retribuições vigente no momento do cumprimento da exigência para um pedido de Patente de Invenção com até 35 reivindicações. 3) Apresentar a GRU de complementação ou esclarecimento, contendo o nosso número da GRU de complementação, via o peticionamento de uma GRU de outras petições (GRU com código de serviço 260). De acordo com parágrafo único do art. 33 da Lei 9.279 de 14/05/1996 em caso de não cumprimento das condições acima no prazo legal de até 60 dias da data desta publicação o pedido será arquivado definitivamente.

(21) BR 11 2018 071136-5 A2

Código 11.1 - Arquivamento - Art. 33 da LPI

(22) 13/04/2017

(71) FELDREICH CARO RUIZ AB (SE)

O pedido de exame para esse pedido, de acordo com o art. 33 da LPI; Portaria INPI PR nº 120 de 16/03/2020, Portaria INPI PR nº 161 de 13/04/2020; Portaria

INPI PR nº 166 de 27/04/2020; Portaria INPI PR nº 179 de 11/05/2020 e Portaria INPI nº 334 de 24/09/2020, possuía prazo para ser requerido até 14/04/2020. Houve tempestivamente o pagamento a menor do pedido de exame, sendo publicado uma exigência 6.7 de complementação publicada na RPI 2706 de 16/11/2022. Não apresentou manifestação a exigência 6.7 de complementação do pedido de exame, que possuía prazo até 15/02/2023. Dessa forma o pedido será arquivado. Para que o mesmo possa ser aproveitado é necessário: 1) Efetuar o pagamento, em um prazo de até 60 dias da data desta publicação, de uma GRU de requerimento de desarquivamento (GRU com código de serviço 209). 2) Complementar o pedido de exame (GRU com código de serviço 800) de acordo com a tabela de retribuições vigente no momento do cumprimento da exigência para um pedido de Patente de Invenção com até 24 reivindicações. 3) Apresentar a GRU de complementação ou esclarecimento, contendo o nosso número da GRU de complementação, via o peticionamento de uma GRU de outras petições (GRU com código de serviço 260). De acordo com parágrafo único do art. 33 da Lei 9.279 de 14/05/1996 em caso de não cumprimento das condições acima no prazo legal de até 60 dias da data desta publicação o pedido será arquivado definitivamente.

(21) BR 11 2021 012510-8 A2 Código 11.1 - Arquivamento - Art. 33 da LPI
(22) 14/01/2020
(71) BASF CORPORATION (US)

(21) BR 11 2021 013050-0 A2 Código 11.1 - Arquivamento - Art. 33 da LPI
(22) 13/01/2020
(71) PFIZER INC. (US)

(21) BR 11 2021 013134-5 A2 Código 11.1 - Arquivamento - Art. 33 da LPI
(22) 10/01/2020
(71) JANSSEN BIOTECH, INC. (US)

(21) BR 11 2021 013151-5 A2 Código 11.1 - Arquivamento - Art. 33 da LPI
(22) 13/01/2020
(71) DUKOSI LIMITED (GB)

(21) BR 11 2021 013154-0 A2 Código 11.1 - Arquivamento - Art. 33 da LPI
(22) 14/01/2020
(71) CASALE SA (CH)

(21) BR 11 2021 013515-4 A2 Código 11.1 - Arquivamento - Art. 33 da LPI
(22) 10/01/2020
(71) TRAVECTA THERAPEUTICS PTE. LTD. (SG)

(21) BR 11 2021 013619-3 A2	Código 11.1 - Arquivamento - Art. 33 da LPI (22) 10/01/2020 (71) PURATOS NV (BE)
<hr/>	
(21) BR 11 2021 013637-1 A2	Código 11.1 - Arquivamento - Art. 33 da LPI (22) 10/01/2020 (71) NAEGIS PHARMACEUTICALS INC. (CA)
<hr/>	
(21) BR 11 2021 013672-0 A2	Código 11.1 - Arquivamento - Art. 33 da LPI (22) 13/01/2020 (71) ARIELIUM HEALTH, LLC (US) ; ALEX NIVOROZHKIN (US)
<hr/>	
(21) BR 11 2021 013830-7 A2	Código 11.1 - Arquivamento - Art. 33 da LPI (22) 16/01/2020 (71) INDIGO MILL DESIGNS, INC. (US)
<hr/>	
(21) BR 11 2021 013852-8 A2	Código 11.1 - Arquivamento - Art. 33 da LPI (22) 16/01/2020 (71) KONINKLIJKE PHILIPS N.V. (NL)
<hr/>	
(21) BR 11 2021 013908-7 A2	Código 11.1 - Arquivamento - Art. 33 da LPI (22) 13/01/2020 (71) LUPIN INC. (US)
<hr/>	
(21) BR 11 2021 013955-9 A2	Código 11.1 - Arquivamento - Art. 33 da LPI (22) 16/01/2020 (71) MERCK PATENT GMBH (DE)
<hr/>	
(21) BR 11 2021 014045-0 A2	Código 11.1 - Arquivamento - Art. 33 da LPI (22) 16/01/2020 (71) F. HOFFMANN-LA ROCHE AG (CH)
<hr/>	
(21) BR 11 2021 014046-8 A2	Código 11.1 - Arquivamento - Art. 33 da LPI (22) 16/01/2020 (71) F. HOFFMANN-LA ROCHE AG (CH)
<hr/>	
(21) BR 11 2021 014073-5 A2	Código 11.1 - Arquivamento - Art. 33 da LPI (22) 16/01/2020 (71) GLOBAL HEALTH SOLUTIONS LLC (US)
<hr/>	
(21) BR 20 2020 000569-9 U2	Código 11.1 - Arquivamento - Art. 33 da LPI (22) 10/01/2020

(71) ADELSON GONÇALVES (BR/MG)

(21) BR 20 2020 000714-4 U2

Código 11.1 - Arquivamento - Art. 33 da LPI

(22) 13/01/2020

(71) DANIEL BORIN GIBELI (BR/SP)

(21) BR 20 2020 000718-7 U2

Código 11.1 - Arquivamento - Art. 33 da LPI

(22) 13/01/2020

(71) UNIVERSIDADE FEDERAL DE SERGIPE (BR/SE)

(21) BR 20 2020 000855-8 U2

Código 11.1 - Arquivamento - Art. 33 da LPI

(22) 14/01/2020

(71) LUCENEIA REGINA DA SILVA (BR/PR)

Código 11.1.1 - Arquivamento definitivo - Art. 33 da LPI

Arquivado definitivamente o pedido uma vez que não foi requerido o desarquivamento.

(21) BR 10 2019 022382-0 A2	Código 11.1.1 - Arquivamento definitivo - Art. 33 da LPI (22) 25/10/2019 (71) UNIVERSIDADE ESTADUAL DE GOIÁS (UEG) (BR/GO) ; FUNDAÇÃO DE AMPARO À PESQUISA DO ESTADO DE GOIÁS (FAPEG). (BR/GO)
------------------------------------	--

(21) BR 10 2019 022468-1 A2	Código 11.1.1 - Arquivamento definitivo - Art. 33 da LPI (22) 25/10/2019 (71) GREY ORANGE PTE, LTD. (SG)
------------------------------------	--

(21) BR 10 2019 022536-0 A2	Código 11.1.1 - Arquivamento definitivo - Art. 33 da LPI (22) 27/10/2019 (71) LOUDEGARD DE AZEVEDO (BR/RJ)
------------------------------------	--

(21) BR 10 2019 022593-9 A2	Código 11.1.1 - Arquivamento definitivo - Art. 33 da LPI (22) 29/10/2019 (71) KLAUS SIEBJE (BR/PR) ; MATHIAS SIEBJE MANCINELLI (BR/SC) ; WERNER SIEBJE MANCINELLI (BR/SC)
------------------------------------	---

(21) BR 10 2019 022602-1 A2	Código 11.1.1 - Arquivamento definitivo - Art. 33 da LPI (22) 29/10/2019 (71) STMICROELECTRONICS S.R.L. (IT)
------------------------------------	--

(21) BR 10 2019 022622-6 A2	Código 11.1.1 - Arquivamento definitivo - Art. 33 da LPI (22) 29/10/2019 (71) KLAUS SIEBJE (BR/PR) ; MATHIAS SIEBJE MANCINELLI (BR/SC) ; WERNER SIEBJE MANCINELLI (BR/SC)
------------------------------------	---

(21) BR 11 2020 002113-0 A2	Código 11.1.1 - Arquivamento definitivo - Art. 33 da LPI (22) 31/10/2019 (71) HELIO DA IGREJA (BR/PR)
------------------------------------	---

(21) BR 11 2020 013011-7 A2	Código 11.1.1 - Arquivamento definitivo - Art. 33 da LPI (22) 30/10/2019 (71) H. LUNDBECK A/S (DK)
------------------------------------	--

(21) BR 11 2021 004949-5 A2	Código 11.1.1 - Arquivamento definitivo - Art. 33 da LPI (22) 30/10/2019
------------------------------------	---

(71) SOCIÉTÉ DES PRODUITS NESTLÉ S.A. (CH)

(21) BR 11 2021 004951-7 A2 Código 11.1.1 - Arquivamento definitivo - Art. 33 da LPI
 (22) 30/10/2019
 (71) SAINT-GOBAIN GLASS FRANCE (FR)

(21) BR 11 2021 006617-9 A2 Código 11.1.1 - Arquivamento definitivo - Art. 33 da LPI
 (22) 28/10/2019
 (71) KOCHER-PLASTIK MASCHINENBAU GMBH (DE)

(21) BR 11 2021 007667-0 A2 Código 11.1.1 - Arquivamento definitivo - Art. 33 da LPI
 (22) 25/10/2019
 (71) GRACO MINNESOTA INC. (US)

(21) BR 11 2021 007784-7 A2 Código 11.1.1 - Arquivamento definitivo - Art. 33 da LPI
 (22) 28/10/2019
 (71) BASF SE (DE)

(21) BR 11 2021 008003-1 A2 Código 11.1.1 - Arquivamento definitivo - Art. 33 da LPI
 (22) 30/10/2019
 (71) EASYDOING OY (FI)

(21) BR 11 2021 008134-8 A2 Código 11.1.1 - Arquivamento definitivo - Art. 33 da LPI
 (22) 30/10/2019
 (71) CRISPR THERAPEUTICS AG (CH) ; BAYER HEALTHCARE LLC (US)

(21) BR 11 2021 008191-7 A2 Código 11.1.1 - Arquivamento definitivo - Art. 33 da LPI
 (22) 30/10/2019
 (71) SUPERIOR INDUSTRIES, INC. (US)

(21) BR 11 2021 008263-8 A2 Código 11.1.1 - Arquivamento definitivo - Art. 33 da LPI
 (22) 31/10/2019
 (71) HUMANIGEN, INC. (US) ; MAYO FOUNDATION FOR MEDICAL EDUCATION AND RESEARCH (US)

(21) BR 11 2021 008281-6 A2 Código 11.1.1 - Arquivamento definitivo - Art. 33 da LPI
 (22) 30/10/2019
 (71) CLARIANT INTERNATIONAL LTD. (CH) ; TRANSPEK INDUSTRY LIMITED (IN)

(21) BR 11 2021 008329-4 A2 Código 11.1.1 - Arquivamento definitivo - Art. 33 da LPI
 (22) 30/10/2019

	(71) PIONEER HI-BRED INTERNATIONAL, INC. (US)
--	---

(21) BR 11 2021 008331-6 A2	Código 11.1.1 - Arquivamento definitivo - Art. 33 da LPI (22) 30/10/2019 (71) PIONEER HI-BRED INTERNATIONAL, INC. (US)
------------------------------------	--

(21) BR 11 2021 008355-3 A2	Código 11.1.1 - Arquivamento definitivo - Art. 33 da LPI (22) 30/10/2019 (71) DELINIA, INC. (US)
------------------------------------	--

(21) BR 11 2021 008520-3 A2	Código 11.1.1 - Arquivamento definitivo - Art. 33 da LPI (22) 31/10/2019 (71) BAYMEDICA, INC. (US)
------------------------------------	--

(21) BR 11 2021 008769-9 A2	Código 11.1.1 - Arquivamento definitivo - Art. 33 da LPI (22) 31/10/2019 (71) FOOD FOR FUTURE S.R.L. SOCIETÀ BENEFIT (IT)
------------------------------------	---

(21) BR 11 2021 009522-5 A2	Código 11.1.1 - Arquivamento definitivo - Art. 33 da LPI (22) 30/10/2019 (71) ACCOR TECHNOLOGY, INC. (US)
------------------------------------	---

(21) BR 11 2021 011191-3 A2	Código 11.1.1 - Arquivamento definitivo - Art. 33 da LPI (22) 30/10/2019 (71) GAMBRO LUNDIA AB (SE)
------------------------------------	---

(21) BR 20 2019 022605-1 U2	Código 11.1.1 - Arquivamento definitivo - Art. 33 da LPI (22) 29/10/2019 (71) FABIO DURAN SAVIOLI (BR/PR)
------------------------------------	---

(21) BR 20 2019 022616-7 U2	Código 11.1.1 - Arquivamento definitivo - Art. 33 da LPI (22) 29/10/2019 (71) MARCIO FODI (BR/SC)
------------------------------------	---

(21) BR 20 2019 022766-0 U2	Código 11.1.1 - Arquivamento definitivo - Art. 33 da LPI (22) 30/10/2019 (71) SCHEMAQ INDUSTRIA DE IMPLEMENTOS AGRICOLAS LTDA (BR/PR)
------------------------------------	---

Código 11.2 - Arquivamento - Art. 36 §1º da LPI

Arquivado definitivamente o pedido de patente, uma vez que não foi respondida a exigência formulada.

(21) BR 10 2014 003416-1 A8 Código 11.2 - Arquivamento - Art. 36 §1º da LPI
(22) 13/02/2014
(71) UNIVERSIDADE FEDERAL DE PERNAMBUCO - UFPE (BR/PE) ;
UNIVERSIDADE FEDERAL RURAL DE PERNAMBUCO - UFRPE (BR/PE)

(21) BR 10 2016 013370-0 A2 Código 11.2 - Arquivamento - Art. 36 §1º da LPI
(22) 09/06/2016
(71) GILSON RIBEIRO DE ALMEIDA (BR/ES) ; CENDI-CENTRO DE
DESENVOLVIMENTO DA INFORMAÇÃO LTA-ME (BR/ES)

(21) BR 10 2016 018970-5 A2 Código 11.2 - Arquivamento - Art. 36 §1º da LPI
(22) 17/08/2016
(71) ELMANO ENGEL AYER (BR/PR)

(21) BR 10 2016 019036-3 A2 Código 11.2 - Arquivamento - Art. 36 §1º da LPI
(22) 04/08/2016
(71) UNIVERSIDADE FEDERAL DA PARAÍBA (BR/PB)

(21) BR 10 2016 026862-1 A2 Código 11.2 - Arquivamento - Art. 36 §1º da LPI
(22) 17/11/2016
(71) UNIVERSIDADE FEDERAL DO PARANÁ (BR/PR)

(21) BR 10 2018 069206-2 A2 Código 11.2 - Arquivamento - Art. 36 §1º da LPI
(22) 20/09/2018
(71) V DE SOUZA TEIXEIRA - ME (BR/PR)

(21) BR 10 2019 005979-6 A2 Código 11.2 - Arquivamento - Art. 36 §1º da LPI
(22) 26/03/2019
(71) MTA S.P.A. (IT)

(21) BR 10 2019 006721-7 A2 Código 11.2 - Arquivamento - Art. 36 §1º da LPI
(22) 03/04/2019
(71) ESAB AB (SE)

(21) BR 11 2012 023446-3 A2 Código 11.2 - Arquivamento - Art. 36 §1º da LPI
(22) 16/03/2011
(71) Imperial Sugar Company (US)

(21) BR 11 2016 011481-7 A2 Código 11.2 - Arquivamento - Art. 36 §1º da LPI
(22) 08/12/2014
(71) UCB BIOPHARMA SRL (BE)

(21) BR 11 2016 011484-1 A2 Código 11.2 - Arquivamento - Art. 36 §1º da LPI
(22) 08/12/2014
(71) UCB BIOPHARMA SRL (BE)

(21) BR 11 2016 011485-0 A2 Código 11.2 - Arquivamento - Art. 36 §1º da LPI
(22) 08/12/2014
(71) UCB BIOPHARMA SRL (BE)

(21) BR 11 2016 011527-9 A2 Código 11.2 - Arquivamento - Art. 36 §1º da LPI
(22) 08/12/2014
(71) UCB BIOPHARMA SRL (BE)

(21) BR 11 2016 011792-1 A2 Código 11.2 - Arquivamento - Art. 36 §1º da LPI
(22) 08/12/2014
(71) UCB BIOPHARMA SRL (BE)

(21) BR 11 2016 012242-9 A2 Código 11.2 - Arquivamento - Art. 36 §1º da LPI
(22) 08/12/2014
(71) UCB BIOPHARMA SRL (BE)

(21) BR 11 2016 012261-5 A2 Código 11.2 - Arquivamento - Art. 36 §1º da LPI
(22) 08/12/2014
(71) UCB BIOPHARMA SRL (BE)

(21) BR 11 2016 013007-3 A2 Código 11.2 - Arquivamento - Art. 36 §1º da LPI
(22) 08/12/2014
(71) UCB BIOPHARMA SRL (BE)

(21) BR 11 2016 013018-9 A2 Código 11.2 - Arquivamento - Art. 36 §1º da LPI
(22) 08/12/2014
(71) UCB BIOPHARMA SRL (BE)

(21) BR 11 2017 011685-5 A2 Código 11.2 - Arquivamento - Art. 36 §1º da LPI
(22) 02/12/2015
(71) AFIMMUNE LIMITED (IE)

(21) BR 11 2017 015750-0 A2 Código 11.2 - Arquivamento - Art. 36 §1º da LPI

	(22) 22/01/2016 (71) YONG HEE HWANG (KR)
(21) BR 11 2017 027411-6 A2	Código 11.2 - Arquivamento - Art. 36 §1º da LPI (22) 21/06/2016 (71) ACTELION PHARMACEUTICALS LTD. (CH)
(21) BR 11 2018 007045-9 A2	Código 11.2 - Arquivamento - Art. 36 §1º da LPI (22) 07/10/2016 (71) DRINKS HOLDINGS, INC. (US)
(21) BR 11 2018 014621-8 A2	Código 11.2 - Arquivamento - Art. 36 §1º da LPI (22) 27/01/2017 (71) TOTAL RAFFINAGE CHIMIE (FR)
(21) BR 11 2018 016986-2 A2	Código 11.2 - Arquivamento - Art. 36 §1º da LPI (22) 22/02/2017 (71) IMMUNE DESIGN CORP (US)
(21) BR 11 2018 074192-2 A2	Código 11.2 - Arquivamento - Art. 36 §1º da LPI (22) 24/05/2017 (71) INSERM (INSTITUT NATIONAL DE LA SANTÉ ET DE LA RECHERCHE MÉDICALE) (FR) ; UNIVERSITÉ PARIS-SUD (FR) ; ASSISTANCE PUBLIQUE-HÔPITAUX DE PARIS (APHP) (FR) ; UNIVERSITÉ PARIS CITÉ (FR)
(21) BR 11 2019 007403-1 A2	Código 11.2 - Arquivamento - Art. 36 §1º da LPI (22) 13/10/2017 (71) MASSACHUSETTS INSTITUTE OF TECHNOLOGY (US) ; NATIONAL UNIVERSITY OF SINGAPORE (SG)
(21) BR 11 2019 009221-8 A2	Código 11.2 - Arquivamento - Art. 36 §1º da LPI (22) 10/11/2017 (71) FRAUNHOFER USA, INC. (US)
(21) BR 11 2019 009651-5 A2	Código 11.2 - Arquivamento - Art. 36 §1º da LPI (22) 07/11/2017 (71) SUMMIT PACKAGING SYSTEMS, INC. (US)
(21) BR 11 2020 000132-5 A2	Código 11.2 - Arquivamento - Art. 36 §1º da LPI (22) 03/07/2018 (71) BASF SE (DE)

(21) BR 11 2020 000138-4 A2	Código 11.2 - Arquivamento - Art. 36 §1º da LPI (22) 03/07/2018 (71) BASF SE (DE)
(21) BR 11 2020 000142-2 A2	Código 11.2 - Arquivamento - Art. 36 §1º da LPI (22) 03/07/2018 (71) BASF SE (DE)
(21) BR 11 2020 006073-9 A2	Código 11.2 - Arquivamento - Art. 36 §1º da LPI (22) 25/09/2018 (71) VALENT BIOSCIENCES LLC (US)
(21) BR 11 2020 007457-8 A2	Código 11.2 - Arquivamento - Art. 36 §1º da LPI (22) 14/06/2018 (71) OETIKER NY, INC. (US)
(21) BR 11 2020 009350-5 A2	Código 11.2 - Arquivamento - Art. 36 §1º da LPI (22) 21/08/2018 (71) KABUSHIKI KAISHA TOYOTA JIDOSHOKKI (JP)
(21) BR 11 2020 018418-7 A2	Código 11.2 - Arquivamento - Art. 36 §1º da LPI (22) 11/04/2019 (71) COMPAGNIE GENERALE DES ETABLISSEMENTS MICHELIN (FR)
(21) BR 11 2020 018561-2 A2	Código 11.2 - Arquivamento - Art. 36 §1º da LPI (22) 11/03/2019 (71) KONINKLIJKE PHILIPS N.V. (NL)
(21) BR 11 2020 019166-3 A2	Código 11.2 - Arquivamento - Art. 36 §1º da LPI (22) 20/03/2019 (71) SCHUBERT & SALZER FEINGUSS LOBENSTEIN GMBH (DE) ; LITHOZ GMBH (AT)
(21) BR 11 2020 020097-2 A2	Código 11.2 - Arquivamento - Art. 36 §1º da LPI (22) 25/03/2019 (71) THE GILLETTE COMPANY LLC (US)
(21) BR 11 2020 020102-2 A2	Código 11.2 - Arquivamento - Art. 36 §1º da LPI (22) 20/03/2019 (71) THE GILLETTE COMPANY LLC (US)

(21) BR 11 2020 020111-1 A2 Código 11.2 - Arquivamento - Art. 36 §1° da LPI
(22) 28/03/2019
(71) THE GILLETTE COMPANY LLC (US)

(21) BR 11 2020 020117-0 A2 Código 11.2 - Arquivamento - Art. 36 §1° da LPI
(22) 28/03/2019
(71) THE GILLETTE COMPANY LLC (US)

(21) BR 11 2020 020123-5 A2 Código 11.2 - Arquivamento - Art. 36 §1° da LPI
(22) 25/03/2019
(71) THE GILLETTE COMPANY LLC (US)

(21) BR 11 2020 020125-1 A2 Código 11.2 - Arquivamento - Art. 36 §1° da LPI
(22) 27/03/2019
(71) THE GILLETTE COMPANY LLC (US)

(21) BR 11 2020 020126-0 A2 Código 11.2 - Arquivamento - Art. 36 §1° da LPI
(22) 25/03/2019
(71) THE GILLETTE COMPANY LLC (US)

(21) BR 11 2020 020128-6 A2 Código 11.2 - Arquivamento - Art. 36 §1° da LPI
(22) 25/03/2019
(71) THE GILLETTE COMPANY LLC (US)

(21) BR 11 2020 020129-4 A2 Código 11.2 - Arquivamento - Art. 36 §1° da LPI
(22) 20/03/2019
(71) THE GILLETTE COMPANY LLC (US)

(21) BR 11 2020 020132-4 A2 Código 11.2 - Arquivamento - Art. 36 §1° da LPI
(22) 27/03/2019
(71) THE GILLETTE COMPANY LLC (US)

(21) BR 11 2020 020134-0 A2 Código 11.2 - Arquivamento - Art. 36 §1° da LPI
(22) 27/03/2019
(71) THE GILLETTE COMPANY LLC (US)

(21) BR 11 2020 020136-7 A2 Código 11.2 - Arquivamento - Art. 36 §1° da LPI
(22) 27/03/2019
(71) THE GILLETTE COMPANY LLC (US)

(21) BR 11 2020 020137-5 A2 Código 11.2 - Arquivamento - Art. 36 §1° da LPI
(22) 27/03/2019

(71) THE GILLETTE COMPANY LLC (US)

(21) BR 11 2020 020139-1 A2 Código 11.2 - Arquivamento - Art. 36 §1º da LPI
(22) 20/03/2019
(71) THE GILLETTE COMPANY LLC (US)

(21) BR 11 2020 020321-1 A2 Código 11.2 - Arquivamento - Art. 36 §1º da LPI
(22) 25/03/2019
(71) CLARIANT INTERNATIONAL LTD. (CH)

(21) BR 11 2020 020524-9 A2 Código 11.2 - Arquivamento - Art. 36 §1º da LPI
(22) 29/04/2019
(71) VALLOUREC OIL AND GAS FRANCE (FR)

(21) BR 11 2020 021016-1 A2 Código 11.2 - Arquivamento - Art. 36 §1º da LPI
(22) 09/04/2019
(71) BAYER AKTIENGESELLSCHAFT (DE)

(21) BR 11 2020 022659-9 A2 Código 11.2 - Arquivamento - Art. 36 §1º da LPI
(22) 07/05/2019
(71) SYNGENTA CROP PROTECTION AG (CH)

(21) BR 11 2020 022808-7 A2 Código 11.2 - Arquivamento - Art. 36 §1º da LPI
(22) 13/05/2019
(71) BAYER AKTIENGESELLSCHAFT (DE)

(21) BR 11 2020 023429-0 A2 Código 11.2 - Arquivamento - Art. 36 §1º da LPI
(22) 08/05/2019
(71) QUANTUM-SI INCORPORATED (US)

(21) BR 11 2020 023484-2 A2 Código 11.2 - Arquivamento - Art. 36 §1º da LPI
(22) 29/05/2019
(71) BASF SE (DE)

(21) BR 11 2020 024376-0 A2 Código 11.2 - Arquivamento - Art. 36 §1º da LPI
(22) 31/05/2019
(71) EVONIK OPERATIONS GMBH (DE)

(21) BR 11 2021 007269-1 A2 Código 11.2 - Arquivamento - Art. 36 §1º da LPI
(22) 04/09/2019
(71) GROUPE RO-MAIN INC. (CA)

(21) BR 20 2018 014405-2 U2 Código 11.2 - Arquivamento - Art. 36 §1º da LPI
(22) 13/07/2018
(71) NIPPONFLEX INDÚSTRIA E COMÉRCIO DE COLCHÕES LTDA. (BR/PR)

(21) BR 20 2018 070659-0 U2 Código 11.2 - Arquivamento - Art. 36 §1º da LPI
(22) 05/10/2018
(71) EXAUT ENERGIA E AUTOMAÇÃO LTDA. (BR/PR)

Código 11.4 - Arquivamento - Art. 38 § 2º da LPI

Arquivado definitivamente o pedido de patente, uma vez que não foi comprovado o pagamento da retribuição de expedição da carta-patente.

(21) BR 11 2014 029502-6 A2 Código 11.4 - Arquivamento - Art. 38 § 2º da LPI
(22) 15/08/2014
(71) XIAOMI INC. (CN)

(21) BR 11 2014 030245-6 A2 Código 11.4 - Arquivamento - Art. 38 § 2º da LPI
(22) 16/04/2014
(71) THE NIELSEN COMPANY (US), LLC (US)

(21) BR 11 2015 029982-2 A2 Código 11.4 - Arquivamento - Art. 38 § 2º da LPI
(22) 03/06/2014
(71) JANSSEN PHARMACEUTICA NV (BE)

(21) BR 11 2015 030498-2 A2 Código 11.4 - Arquivamento - Art. 38 § 2º da LPI
(22) 12/06/2014
(71) JANSSEN PHARMACEUTICA NV (BE)

(21) BR 11 2015 030597-0 A2 Código 11.4 - Arquivamento - Art. 38 § 2º da LPI
(22) 12/06/2014
(71) JANSSEN PHARMACEUTICA N.V. (BE)

(21) BR 11 2015 030678-0 A8 Código 11.4 - Arquivamento - Art. 38 § 2º da LPI
(22) 12/06/2014
(71) JANSSEN PHARMACEUTICA NV (BE)

(21) BR 11 2016 007016-0 A8 Código 11.4 - Arquivamento - Art. 38 § 2º da LPI
(22) 30/09/2014
(71) EISAI R&D MANAGEMENT CO., LTD. (JP)

(21) BR 11 2016 007663-0 A2 Código 11.4 - Arquivamento - Art. 38 § 2º da LPI
(22) 09/09/2014
(71) QUALCOMM INCORPORATED (US)

(21) BR 11 2016 024149-5 A2 Código 11.4 - Arquivamento - Art. 38 § 2º da LPI
(22) 19/05/2015
(71) F. HOFFMANN-LA ROCHE AG (CH)

(21) BR 11 2016 024808-2 A8 Código 11.4 - Arquivamento - Art. 38 § 2º da LPI

	(22) 22/04/2015 (71) FCA US LLC (US)
--	---

(21) BR 11 2017 000403-8 A2	Código 11.4 - Arquivamento - Art. 38 § 2º da LPI (22) 01/07/2015 (71) AVERY DENNISON RETAIL INFORMATION SERVICES, LLC (US)
------------------------------------	--

(21) BR 11 2017 006420-0 A2	Código 11.4 - Arquivamento - Art. 38 § 2º da LPI (22) 01/10/2015 (71) MERCK PATENT GMBH (DE)
------------------------------------	--

(21) BR 11 2017 015190-1 A2	Código 11.4 - Arquivamento - Art. 38 § 2º da LPI (22) 15/01/2016 (71) VALEO EMBRAYAGES (FR)
------------------------------------	---

(21) BR 11 2018 004201-3 A2	Código 11.4 - Arquivamento - Art. 38 § 2º da LPI (22) 15/08/2016 (71) DESCH ANTRIEBSTECHNIK GMBH & CO. KG (DE)
------------------------------------	--

(21) BR 11 2018 004900-0 A2	Código 11.4 - Arquivamento - Art. 38 § 2º da LPI (22) 20/06/2016 (71) MBI CO., LTD. (KR)
------------------------------------	--

(21) BR 11 2018 008457-3 A2	Código 11.4 - Arquivamento - Art. 38 § 2º da LPI (22) 28/10/2016 (71) KOTOBUKI SANGYO CO.,LTD. (JP)
------------------------------------	---

(21) BR 11 2018 009450-1 A2	Código 11.4 - Arquivamento - Art. 38 § 2º da LPI (22) 10/11/2016 (71) KNORR-BREMSE SYSTEME FÜR SCHIENENFAHRZEUGE GMBH (DE)
------------------------------------	--

(21) BR 11 2018 012127-4 A2	Código 11.4 - Arquivamento - Art. 38 § 2º da LPI (22) 25/11/2016 (71) PGS GEOPHYSICAL AS (NO)
------------------------------------	---

(21) BR 11 2018 014268-9 A2	Código 11.4 - Arquivamento - Art. 38 § 2º da LPI (22) 14/01/2017 (71) OLIVER SCHMITZ (DE)
------------------------------------	---

(21) BR 11 2019 014963-5 A2	Código 11.4 - Arquivamento - Art. 38 § 2º da LPI (22) 14/02/2018 (71) MERCK PATENT GMBH (DE)
------------------------------------	--

(21) BR 12 2020 024959-5 A2	Código 11.4 - Arquivamento - Art. 38 § 2º da LPI (22) 01/07/2015 (62) BR 11 2017 000403-8 01/07/2015 (71) AVERY DENNISON RETAIL INFORMATION SERVICES, LLC (US)
------------------------------------	---

(21) BR 20 2018 068497-9 U2	Código 11.4 - Arquivamento - Art. 38 § 2º da LPI (22) 12/09/2018 (71) GEORGE BALDUINO BARBOSA MONTEIRO GOMES 74820850253 (BR/RO)
------------------------------------	---

Código 11.6.1 - Arquivamento da Petição – Art. 216 §2º da LPI

Arquivada a petição, uma vez que não foi apresentada a procuração devida no prazo de 60 (sessenta) dias contados da prática do ato. Desta data corre o prazo de 60 (sessenta) dias para eventual recurso do interessado.

(21) BR 20 2018 010678-9 U2

Código 11.6.1 - Arquivamento da Petição – Art. 216 §2º da LPI

(22) 25/05/2018

(71) GPI ACESSORIOS AUTOMOTIVOS INDUSTRIA COMERCIO E EXPORTACAO LTDA- ME (BR/SP)

Arquivada a petição 870230010987 de 07/02/2023 de Cumprimento de Exigência, uma vez que não foi apresentada a procuração devida no prazo de 60 (sessenta) dias. Da data de publicação deste despacho na RPI, corre o prazo de 60 (sessenta) dias para eventual recurso do interessado.

Código 11.11 - Arquivamento - Art. 17 § 2º da LPI

Arquivado definitivamente o pedido de patente, uma vez que foi efetuado depósito posterior nos termos do Art. 17 § 2º da Lei nº 9.279/96.

(21) BR 10 2022 005063-5

Código 11.11 - Arquivamento - Art. 17 § 2º da LPI

(22) 18/03/2022

(71) RICARDO AMARAL REMER (BR/SP) ; ROGÉRIO ATEM DE CARVALHO
(BR/RJ) ; RODRIGO MARTINS FERNANDES (BR/RJ)

11.11 ? PRIORIDADE INTERNA: BR 10 2023 004992 3

Código 11.14 - Publicação Anulada

Anulada a publicação de arquivamento do pedido por ter sido indevida.

(21) BR 11 2020 017020-8 A2

Código 11.14 - Publicação Anulada

(22) 26/02/2019

(71) AGGENETICS, INC. (US)

Anulada a publicação código 11.2 na RPI nº 2728 de 18/04/2023 por ter sido indevida, tendo em vista que o pedido de patente já se encontrava arquivado, conforme publicação na RPI nº 2727 de 11/04/2023.

**Código 11.17 - Arquivamento do pedido de Certificado de Adição de Invenção
– Art. 77 da LPI**

Arquivado o pedido de Certificado de Adição de Invenção uma vez que não há uma patente de invenção da qual o mesmo possa ser acessório. Desta data corre o prazo de 60 (sessenta) dias para eventual recurso do depositante.

(21) BR 13 2018 073576-3 E2

Código 11.17 - Arquivamento do pedido de Certificado de Adição de Invenção –
Art. 77 da LPI

(22) 14/11/2018

(61) BR 10 2017 013951-4 27/06/2017

(71) 2A HOSPITALAR COMERCIO E ASSISTENCIA TECNICA DE MATERIAIS
E EQUIPAMENTOS HOSPITALARES EIRELI EPP (BR/RJ)

Código Recurso**Código 12.2 - Recurso Contra o Indeferimento**

Notificação de interposição de recurso ao Presidente do INPI contra o indeferimento do pedido de patente ou do certificado de adição de invenção, objetivando o reexame da matéria. Desta data corre o prazo de 60 (sessenta) dias para apresentação de contrarrazões por qualquer interessado. O depositante poderá obter cópia do recurso através do endereço eletrônico www.inpi.gov.br - No Acesso rápido – Faça uma busca - Patente. Para acessar, cadastre-se no Portal do INPI e use login e senha.

(21) BR 10 2016 000746-1 A2	Código 12.2 - Recurso Contra o Indeferimento (22) 13/01/2016 (71) AUTOMATISA SISTEMAS LTDA (BR/SC)
(21) BR 10 2017 011066-4 A2	Código 12.2 - Recurso Contra o Indeferimento (22) 25/05/2017 (71) CASALE EQUIPAMENTOS LTDA (BR/SP)
(21) BR 10 2017 011572-0 A2	Código 12.2 - Recurso Contra o Indeferimento (22) 31/05/2017 (71) SERVIÇO NACIONAL DE APRENDIZAGEM INDUSTRIAL (BR/CE)
(21) BR 10 2021 015990-1 A2	Código 12.2 - Recurso Contra o Indeferimento (22) 13/08/2021 (71) DANIEL ROCHA ALVES DE SOUSA (BR/SP)
(21) BR 11 2014 021099-3 A2	Código 12.2 - Recurso Contra o Indeferimento (22) 21/02/2013 (71) TORAY INDUSTRIES, INC (JP)
(21) BR 11 2014 021102-7 A2	Código 12.2 - Recurso Contra o Indeferimento (22) 21/02/2013 (71) TORAY INDUSTRIES, INC (JP)
(21) BR 11 2014 021103-5 A2	Código 12.2 - Recurso Contra o Indeferimento (22) 21/02/2013 (71) TORAY INDUSTRIES, INC (JP)
(21) BR 11 2015 024116-6 A2	Código 12.2 - Recurso Contra o Indeferimento (22) 24/03/2014

(71) F. HOFFMANN-LA ROCHE AG (CH)

(21) BR 11 2016 000591-0 A2 Código 12.2 - Recurso Contra o Indeferimento
 (22) 14/07/2014
 (71) THE COCA-COLA COMPANY (US) ; PURECIRCLE SDN BHD (MY)

(21) BR 11 2016 015452-5 A2 Código 12.2 - Recurso Contra o Indeferimento
 (22) 23/12/2014
 (71) THE DUN & BRADSTREET CORPORATION (US)

(21) BR 11 2017 000285-0 A2 Código 12.2 - Recurso Contra o Indeferimento
 (22) 07/07/2015
 (71) ELIAN LLC (US)

(21) BR 11 2017 008501-1 A2 Código 12.2 - Recurso Contra o Indeferimento
 (22) 29/10/2015
 (71) RAYNERGY TEK INCORPORATION (TW)

(21) BR 11 2017 021375-3 A2 Código 12.2 - Recurso Contra o Indeferimento
 (22) 04/03/2016
 (71) HUAWEI TECHNOLOGIES CO., LTD. (CN)

(21) BR 11 2018 000611-4 A2 Código 12.2 - Recurso Contra o Indeferimento
 (22) 22/06/2016
 (71) ECOLAB USA INC. (US)

(21) BR 11 2018 007284-2 A2 Código 12.2 - Recurso Contra o Indeferimento
 (22) 12/10/2016
 (71) GENERAL ELECTRIC TECHNOLOGY GMBH (CH)

(21) BR 11 2018 067939-9 A2 Código 12.2 - Recurso Contra o Indeferimento
 (22) 24/02/2017
 (71) NANOTECH ENERGY, INC. (US)

(21) BR 11 2018 077059-0 A2 Código 12.2 - Recurso Contra o Indeferimento
 (22) 15/07/2016
 (71) TRANSITIONS OPTICAL, LTD. (IE)

(21) BR 11 2019 010505-0 A2 Código 12.2 - Recurso Contra o Indeferimento
 (22) 22/11/2017
 (71) HENKEL AG & CO. KGAA (DE)

(21) BR 11 2019 019954-3 A2	Código 12.2 - Recurso Contra o Indeferimento (22) 31/03/2017 (71) BEMIS COMPANY, INC (US)
<hr/>	
(21) BR 11 2019 020927-1 A2	Código 12.2 - Recurso Contra o Indeferimento (22) 05/04/2018 (71) WEIDMANN HOLDING AG (CH)
<hr/>	
(21) BR 11 2020 001843-0 A2	Código 12.2 - Recurso Contra o Indeferimento (22) 28/07/2017 (71) HEWLETT-PACKARD DEVELOPMENT COMPANY, L.P. (US)
<hr/>	
(21) BR 11 2021 026817-0 A2	Código 12.2 - Recurso Contra o Indeferimento (22) 01/07/2020 (71) NATURAL FIBER WELDING, INC. (US)
<hr/>	
(21) BR 12 2022 024225-1 A2	Código 12.2 - Recurso Contra o Indeferimento (22) 28/06/2017 (62) BR 11 2018 075712-8 28/06/2017 (71) SOCIÉTÉ DES PRODUITS NESTLÉ S.A. (CH)
<hr/>	
(21) BR 20 2015 016061-0 U8	Código 12.2 - Recurso Contra o Indeferimento (22) 02/07/2015 (71) Tecnologia Quantum Indústria Eletrônica Ltda (BR/SP)
<hr/>	
(21) BR 20 2017 014951-5 U2	Código 12.2 - Recurso Contra o Indeferimento (22) 12/07/2017 (71) EDEVILSON APARECIDO QUINTANILHA (BR/PR)

Código 12.3 - Recurso Contra o Arquivamento

Notificação de interposição de recurso ao Presidente do INPI contra o arquivamento do pedido de patente, objetivando o reexame da matéria. Desta data corre o prazo de 60 (sessenta) dias para apresentação de contrarrazões por qualquer interessado. O depositante poderá obter cópia do recurso através do endereço eletrônico www.inpi.gov.br - No Acesso rápido – Faça uma busca - Patente. Para acessar, cadastre-se no Portal do INPI e use login e senha.

(21) BR 10 2016 027072-3 A2

Código 12.3 - Recurso Contra o Arquivamento

(22) 18/11/2016

(71) ALEXANDRE CAPELLI (BR/SP)

Código 12.6 - Outros Recursos

Notificação de interposição de recurso ao Presidente do INPI contra a decisão proferida pela DIRPA, objetivando o reexame da matéria. Desta data corre o prazo de 60 (sessenta) dias para apresentação de contrarrazões por qualquer interessado. O depositante poderá obter cópia do recurso através do endereço eletrônico www.inpi.gov.br - No Acesso rápido – Faça uma busca - Patente. Para acessar, cadastre-se no Portal do INPI e use login e senha.

(21) BR 11 2023 000987-1

Código 12.6 - Outros Recursos

(22) 06/04/2021

(71) ROBERT BOSCH GMBH (DE)

Recurso: 870230030592 - 12/4/2023

Código Outros Referentes a Despachos**Código 15.7 - Petição não Conhecida**

(21) BR 10 2019 007813-8 A2	<p>Código 15.7 - Petição não Conhecida (22) 17/04/2019 (71) CORAX SERVIÇOS E COMERCIO DE MATERIAL DE SEGURANÇA - EIRELI (BR/SP) Não conhecida a petição 800210069476 de 03/03/2021 (GRU 29409161930810511) por motivo de haver petição de exame do pedido anterior válida nos autos do processo, em virtude do disposto no Art. 219 inciso II da LPI, podendo ser solicitada a devolução de taxa da petição desconhecida.</p>
(21) BR 10 2021 019268-2	<p>Código 15.7 - Petição não Conhecida (22) 27/09/2021 (71) RODRIGO APARECIDO JORDAN (BR/MS) ; UNIVERSIDADE FEDERAL DA GRANDE DOURADOS (BR/MS) ; EDUARDO CASTELLO BRANCO DÓRIA (BR/SP) ; UNIVERSIDADE ESTADUAL DE CAMPINAS (BR/SP) Não conhecida a petição nº 870220041185 de 12/05/2022, em virtude do disposto no Artigo 219 inciso II da LPI nº 9.279/96, uma vez que não teve sua exigência cumprida.</p>
(21) BR 11 2015 011910-7 A2	<p>Código 15.7 - Petição não Conhecida (22) 07/10/2014 (71) SONY CORPORATION (JP)</p>
(21) BR 20 2022 014268-3	<p>Código 15.7 - Petição não Conhecida (22) 19/07/2022 (71) DOSAGGIO MAQUINAS E EQUIPAMENTOS LTDA (BR/MG) Não conhecida a petição nº 870230027749 de 03/04/2023 em virtude do disposto no Art. 219, inciso II da LPI</p>

Código 15.10 - Mudança de Natureza

Mudada a natureza e alterado o número do pedido.

(21) BR 10 2017 011220-9

Código 15.10 - Mudança de Natureza

(22) 26/05/2017

(54) MEMBRANA SATURADORA TÁCTIL, PARA MINIMIZAÇÃO SENSORIAL
NA APLICAÇÃO DE AGULHA DE INJEÇÕES

(71) LUIZ OTAVIO LUCCHESI (BR/PR)

Pedido renumerado devido a mudança de natureza de BR102017011220-9
para BR202017011220-4.

(21) BR 10 2018 004136-3

Código 15.10 - Mudança de Natureza

(22) 01/03/2018

(54) DISPOSITIVO PARA SEPARAR OU PENEIRAR UM PRODUTO DE
GRANULOMETRIA VARIÁVEL

(71) HILSON OKADA (BR/CE)

Pedido renumerado devido a mudança de natureza de BR102018004136-3
para BR202018004136-9.

Código 15.11 - Alteração de Classificação

Alterada a classificação do pedido para melhor adequação.

(21) BR 10 2016 019803-8 A2	Código 15.11 - Alteração de Classificação (22) 26/08/2016 (51) G06K 19/06 (2006.01) As Classificações Anteriores eram: G06Q 50/06 , G06F 17/30 , G06K 19/06
(21) BR 10 2016 024050-6 A2	Código 15.11 - Alteração de Classificação (22) 14/10/2016 (51) G06F 16/93 (2019.01) A Classificação Anterior era: G06F 17/30
(21) BR 10 2017 007843-4 A2	Código 15.11 - Alteração de Classificação (22) 06/04/2017 (51) A61H 9/00 (2006.01), A61H 23/04 (2006.01), A61N 7/00 (2006.01) As Classificações Anteriores eram: A61F 13/00 , A61M 1/00 , A61M 27/00
(21) BR 10 2017 017508-1 A2	Código 15.11 - Alteração de Classificação (22) 15/08/2017 (51) G06Q 10/20 (2023.01), G07C 5/08 (2006.01) As Classificações Anteriores eram: G06Q 10/00 , G07C 5/08
(21) BR 10 2017 023941-1 A2	Código 15.11 - Alteração de Classificação (22) 07/11/2017 (51) G06Q 30/0201 (2023.01), G06Q 30/0601 (2023.01), G06Q 50/06 (2012.01) As Classificações Anteriores eram: G06Q 50/06 , H02J 3/00
(21) BR 10 2017 025093-8 A2	Código 15.11 - Alteração de Classificação (22) 23/11/2017 (51) G05B 19/042 (2006.01), G06Q 10/10 (2023.01), G06T 19/00 (2011.01) A Classificação Anterior era: G06Q 10/10
(21) BR 10 2017 028319-4 A2	Código 15.11 - Alteração de Classificação (22) 27/12/2017 (51) G01N 21/88 (2006.01), G01N 21/95 (2006.01), G06V 20/56 (2022.01) As Classificações Anteriores eram: G06Q 99/00 , G01N 21/88 , G01N 21/95
(21) BR 11 2018 073757-7 A2	Código 15.11 - Alteração de Classificação (22) 18/05/2017 (51) G06Q 30/0251 (2023.01)

As Classificações Anteriores eram: G06Q 30/02 , H04W 88/02

(21) BR 11 2018 073832-8 A2 Código 15.11 - Alteração de Classificação
(22) 22/05/2017
(51) G06Q 10/0833 (2023.01), G06Q 50/28 (2012.01), B67D 1/12 (2006.01)
As Classificações Anteriores eram: G06Q 10/00 , G06K 7/10 , G06K 17/00 ,
G06Q 10/08

(21) BR 11 2018 075358-0 A2 Código 15.11 - Alteração de Classificação
(22) 07/06/2017
(51) G06Q 10/1093 (2023.01), G06Q 30/0201 (2023.01), G06Q 30/0208
(2023.01), G06Q 50/30 (2012.01)
As Classificações Anteriores eram: G06Q 50/30 , G06Q 10/06

(21) BR 11 2018 076026-9 A2 Código 15.11 - Alteração de Classificação
(22) 14/06/2017
(51) H04W 4/021 (2018.01), H04W 4/48 (2018.01)
As Classificações Anteriores eram: G06Q 50/30 , G08G 1/123

(21) BR 11 2018 076183-4 A2 Código 15.11 - Alteração de Classificação
(22) 01/06/2017
(51) G06Q 10/101 (2023.01), G06Q 30/0251 (2023.01), G06Q 30/0282
(2023.01)
As Classificações Anteriores eram: G06Q 10/10 , G06Q 50/00 , G06Q 30/02

(21) BR 11 2018 076877-4 A2 Código 15.11 - Alteração de Classificação
(22) 09/06/2017
(51) G06Q 10/0631 (2023.01)
A Classificação Anterior era: G06Q 10/06

(21) BR 11 2018 076918-5 A2 Código 15.11 - Alteração de Classificação
(22) 23/06/2017
(51) A41D 13/00 (2006.01), A41D 13/002 (2006.01), A62B 18/00 (2006.01),
A61F 9/06 (2006.01), A61F 11/06 (2006.01), G06Q 10/06 (2023.01)
A Classificação Anterior era: G06Q 10/06

(21) BR 11 2018 077179-1 A2 Código 15.11 - Alteração de Classificação
(22) 29/06/2017
(51) G06Q 20/38 (2012.01), G06Q 20/42 (2012.01)
As Classificações Anteriores eram: G06Q 20/42 , G06Q 20/02 , G06Q 20/38 ,
G06Q 20/32

(21) BR 11 2018 077343-3 A2 Código 15.11 - Alteração de Classificação

(22) 19/06/2017
 (51) G06Q 20/40 (2012.01), G06Q 30/0601 (2023.01)
 A Classificação Anterior era: G06Q 30/06

(21) BR 11 2019 001228-1 A2 Código 15.11 - Alteração de Classificação
 (22) 26/07/2017
 (51) G06F 21/84 (2013.01), G06Q 20/18 (2012.01), G07F 13/02 (2006.01)
 As Classificações Anteriores eram: G06Q 50/30 , G06F 3/041 , G06Q 20/20 ,
 G06Q 20/38

(21) BR 11 2019 001748-8 A2 Código 15.11 - Alteração de Classificação
 (22) 31/07/2017
 (51) G06Q 10/0631 (2023.01), G06Q 30/016 (2023.01), G06Q 30/02 (2023.01)
 A Classificação Anterior era: G06Q 30/00

(21) BR 11 2019 002638-0 A2 Código 15.11 - Alteração de Classificação
 (22) 03/08/2017
 (51) G06Q 20/40 (2012.01)
 As Classificações Anteriores eram: G06Q 20/34 , G07F 7/08 , G06Q 20/38 ,
 G06Q 20/40

(21) BR 11 2019 002642-8 A2 Código 15.11 - Alteração de Classificação
 (22) 03/08/2017
 (51) G06K 7/10 (2006.01), G06K 19/077 (2006.01), G06K 19/18 (2006.01),
 G06Q 20/34 (2012.01), G06Q 20/40 (2012.01)
 As Classificações Anteriores eram: G06Q 20/34 , G06Q 20/38 , G06Q 20/40 ,
 G07F 7/08

(21) BR 11 2019 003206-1 A2 Código 15.11 - Alteração de Classificação
 (22) 07/07/2017
 (51) G06T 7/62 (2017.01), G01B 11/24 (2006.01), G01N 9/00 (2006.01)
 As Classificações Anteriores eram: G06Q 10/08 , G06Q 50/02 , G01B 11/24 ,
 G06T 7/60 , G06T 7/62 , G01G 9/00 , G01N 9/00 , G01F 22/00 , G06Q 50/28 ,
 G06Q 99/00

(21) BR 11 2019 003706-3 A2 Código 15.11 - Alteração de Classificação
 (22) 24/08/2017
 (51) G06F 11/34 (2006.01)
 A Classificação Anterior era: G06Q 10/00

(21) BR 11 2019 003772-1 A2 Código 15.11 - Alteração de Classificação
 (22) 29/08/2017
 (51) G06Q 10/0631 (2023.01), G01C 21/36 (2006.01)

As Classificações Anteriores eram: G06Q 10/06 , G01C 21/36 , G01C 21/34

(21) BR 11 2019 004169-9 A2 Código 15.11 - Alteração de Classificação
 (22) 30/08/2017
 (51) G06Q 20/20 (2012.01), G07G 1/00 (2006.01)
 As Classificações Anteriores eram: G06Q 30/02 , G06Q 30/06

(21) BR 11 2019 004192-3 A2 Código 15.11 - Alteração de Classificação
 (22) 15/09/2017
 (51) G06Q 10/0639 (2023.01), G06Q 10/0633 (2023.01), G06Q 10/20 (2023.01)
 A Classificação Anterior era: G06Q 10/00

(21) BR 11 2019 004618-6 A2 Código 15.11 - Alteração de Classificação
 (22) 08/09/2017
 (51) G06Q 10/087 (2023.01), G06Q 30/02 (2023.01)
 As Classificações Anteriores eram: G06Q 10/08 , G06Q 30/02

(21) BR 11 2019 005534-7 A2 Código 15.11 - Alteração de Classificação
 (22) 25/09/2017
 (51) G06Q 10/047 (2023.01), G06Q 10/02 (2012.01), G06Q 10/0835 (2023.01),
 G06Q 50/30 (2012.01)
 As Classificações Anteriores eram: G06Q 10/00 , G06Q 10/02 , G06Q 10/08

(21) BR 11 2019 005938-5 A2 Código 15.11 - Alteração de Classificação
 (22) 25/09/2017
 (51) G06F 3/0485 (2022.01), G06F 3/147 (2006.01), G06Q 30/0273 (2023.01),
 G06Q 30/0241 (2023.01)
 As Classificações Anteriores eram: G06Q 30/00 , G06F 17/30

(21) BR 11 2019 005968-7 A2 Código 15.11 - Alteração de Classificação
 (22) 26/09/2017
 (51) G06Q 10/1093 (2023.01), G06Q 50/30 (2012.01)
 As Classificações Anteriores eram: G06Q 50/30 , G06Q 10/00

(21) BR 11 2019 006045-6 A2 Código 15.11 - Alteração de Classificação
 (22) 27/09/2017
 (51) G16H 10/60 (2018.01)
 A Classificação Anterior era: G06Q 50/22

(21) BR 11 2019 006442-7 A2 Código 15.11 - Alteração de Classificação
 (22) 24/10/2017
 (51) G06F 3/04817 (2022.01), G06F 3/0482 (2013.01), G06F 3/04845
 (2022.01), G06F 9/451 (2018.01), G06Q 10/1093 (2023.01)

A Classificação Anterior era: G06Q 10/10

(21) BR 11 2019 006811-2 A2 Código 15.11 - Alteração de Classificação
(22) 27/09/2017
(51) G06Q 30/0601 (2023.01), G06Q 30/08 (2012.01)
As Classificações Anteriores eram: G06Q 30/08 , G06Q 40/04 , G06Q 40/06

(21) BR 11 2019 007435-0 A2 Código 15.11 - Alteração de Classificação
(22) 22/09/2017
(51) G06Q 10/0631 (2023.01), G06Q 50/30 (2012.01)
As Classificações Anteriores eram: G06Q 50/30 , G06Q 50/10 , H04W 12/06

(21) BR 11 2019 007458-9 A2 Código 15.11 - Alteração de Classificação
(22) 03/11/2017
(51) G06Q 10/0631 (2023.01), G06Q 10/1093 (2023.01), G06F 16/901 (2019.01)
As Classificações Anteriores eram: G06Q 10/10 , G06F 17/30

(21) BR 11 2019 007937-8 A2 Código 15.11 - Alteração de Classificação
(22) 12/10/2017
(51) G06Q 50/02 (2012.01), G06T 7/194 (2017.01)
A Classificação Anterior era: G06Q 50/02

(21) BR 11 2019 008107-0 A2 Código 15.11 - Alteração de Classificação
(22) 18/10/2017
(51) B64F 5/60 (2017.01), B64C 27/04 (2006.01), G06Q 10/20 (2023.01)
As Classificações Anteriores eram: G06Q 10/00 , B64C 27/04

(21) BR 11 2019 008926-8 A2 Código 15.11 - Alteração de Classificação
(22) 03/11/2017
(51) G06Q 20/12 (2012.01), G06Q 20/38 (2012.01), G06Q 20/40 (2012.01)
A Classificação Anterior era: G06Q 20/00

(21) BR 11 2019 009519-5 A2 Código 15.11 - Alteração de Classificação
(22) 10/11/2017
(51) G06Q 20/40 (2012.01)
As Classificações Anteriores eram: G06Q 20/38 , G06Q 20/40

(21) BR 11 2019 009772-4 A2 Código 15.11 - Alteração de Classificação
(22) 15/11/2017
(51) G06K 19/077 (2006.01), G06Q 10/08 (2023.01), G06Q 30/0207 (2023.01), A24F 40/65 (2020.01)

As Classificações Anteriores eram: G06Q 10/08 , G06Q 30/02

(21) BR 11 2019 009999-9 A2 Código 15.11 - Alteração de Classificação
 (22) 15/11/2017
 (51) G05B 19/042 (2006.01), G06Q 10/063 (2023.01), G06Q 50/02 (2012.01)
 As Classificações Anteriores eram: G06Q 10/06 , G06Q 50/02 , G01N 33/02 ,
 G05B 15/02 , G06K 9/00

(21) BR 11 2019 010969-2 A2 Código 15.11 - Alteração de Classificação
 (22) 13/11/2017
 (51) G06Q 50/06 (2012.01)
 A Classificação Anterior era: G06Q 50/00

(21) BR 11 2019 013444-1 A2 Código 15.11 - Alteração de Classificação
 (22) 28/12/2017
 (51) G06F 21/51 (2013.01), G06F 21/64 (2013.01), G06Q 10/0639 (2023.01)
 A Classificação Anterior era: G06Q 10/00

(21) BR 11 2019 015176-1 A2 Código 15.11 - Alteração de Classificação
 (22) 15/12/2017
 (51) G05D 1/02 (2020.01), G06Q 10/0631 (2023.01), G06Q 10/0834 (2023.01),
 G06Q 10/0835 (2023.01)
 A Classificação Anterior era: G06Q 10/08

(21) BR 11 2019 021737-1 A2 Código 15.11 - Alteração de Classificação
 (22) 22/09/2017
 (51) G06Q 20/10 (2012.01), G06Q 20/20 (2012.01)
 A Classificação Anterior era: G06Q 20/10

(21) BR 11 2020 002178-4 A2 Código 15.11 - Alteração de Classificação
 (22) 01/08/2017
 (51) G06Q 10/02 (2012.01), G06Q 50/30 (2012.01), G01C 21/34 (2006.01)
 A Classificação Anterior era: G06Q 10/02

(21) BR 11 2020 007610-4 A2 Código 15.11 - Alteração de Classificação
 (22) 22/11/2017
 (51) G06Q 10/08 (2023.01)
 As Classificações Anteriores eram: G06Q 10/00 , G06Q 10/08

(21) BR 11 2020 010309-8 A2 Código 15.11 - Alteração de Classificação
 (22) 22/11/2017
 (51) G06Q 30/0207 (2023.01), G06Q 30/0214 (2023.01)

A Classificação Anterior era: G06Q 30/00

(21) BR 11 2020 011703-0 A2

Código 15.11 - Alteração de Classificação

(22) 12/12/2017

(51) G06Q 20/06 (2012.01), G06Q 20/40 (2012.01)

As Classificações Anteriores eram: G06Q 20/06 , H04W 12/06

(21) BR 20 2018 076717-3 U2

Código 15.11 - Alteração de Classificação

(22) 20/12/2018

(51) E04B 1/68 (2006.01), E04F 15/14 (2006.01), E01C 11/08 (2006.01), E01C 11/14 (2006.01), E04B 1/48 (2006.01), E01D 19/06 (2006.01)

As Classificações Anteriores eram: E04B 1/68 , E04F 15/14 , E01C 11/08 , E01C 11/14

Código 15.21 - Numeração Anulada

Anulada a numeração do pedido de patente ou certificado de adição de invenção. A documentação ficará a disposição do depositante ou seu procurador pelo prazo de 180 dias desta publicação. A documentação não retirada será descartada.

(21) BR 10 2023 000100-9	Código 15.21 - Numeração Anulada (22) 03/01/2023 (71) FUNDAÇÃO UNIVERSIDADE ESTADUAL DO CEARÁ - FUNECE (BR/CE) ; UNIVERSIDADE FEDERAL DO CEARÁ - UFC (BR/CE) ; UNIVERSIDADE ESTADUAL VALE DO ACARAÚ - UVA (BR/CE) Pedido com Numeração Anulada tendo em vista falta de cumprimento de exigência formal
(21) BR 10 2023 002029-1	Código 15.21 - Numeração Anulada (22) 03/02/2023 (71) ADRIANA SCHEEREN (BR/RS) Pedido com Numeração Anulada tendo em vista falta de cumprimento de exigência formal
(21) BR 10 2023 005716-0	Código 15.21 - Numeração Anulada (22) 28/03/2023 (71) MAXIMUS SUPER ABRASIVOS INDÚSTRIA E COMÉRCIO (BR/ES) Pedido com Numeração Anulada tendo em vista falta de pagamento ou pagamento posterior à data de protocolo da Guia de Recolhimento da União relativa ao serviço solicitado
(21) BR 10 2023 006173-7	Código 15.21 - Numeração Anulada (22) 31/03/2023 (71) RAQUEL COELHO NETTO DA COSTA (BR/MA) Pedido com Numeração Anulada tendo em vista falta de pagamento ou pagamento posterior à data de protocolo da Guia de Recolhimento da União relativa ao serviço solicitado
(21) BR 10 2023 006185-0	Código 15.21 - Numeração Anulada (22) 01/04/2023 (71) ADOLFO RODRIGUES DA CUNHA (BR/PR) Pedido com Numeração Anulada tendo em vista falta de pagamento ou pagamento posterior à data de protocolo da Guia de Recolhimento da União relativa ao serviço solicitado
(21) BR 20 2023 001622-2	Código 15.21 - Numeração Anulada (22) 27/01/2023

(71) CHARLES RODERIC VOLPE BARUFI (BR/SP)

Pedido com Numeração Anulada tendo em vista falta de cumprimento de exigência formal

(21) BR 20 2023 006203-8

Código 15.21 - Numeração Anulada

(22) 03/04/2023

(71) WILSON ROBERTO BERGAMO (BR/SP)

Pedido com Numeração Anulada tendo em vista falta de pagamento ou pagamento posterior à data de protocolo da Guia de Recolhimento da União relativa ao serviço solicitado

(21) BR 20 2023 006205-4

Código 15.21 - Numeração Anulada

(22) 03/04/2023

(71) WILSON ROBERTO BERGAMO (BR/SP)

Pedido com Numeração Anulada tendo em vista falta de pagamento ou pagamento posterior à data de protocolo da Guia de Recolhimento da União relativa ao serviço solicitado

Código 15.22 - Devolução de Prazo Concedida

Notificação de devolução de prazo uma vez que não foi possível ciência ao interessado diretamente no processo. Desta data corre o prazo adicional concedido no despacho. O prazo será de, no mínimo 15 (quinze) dias e, no máximo, o prazo legal dos atos correspondentes (Art. 221 da Lei nº 9.279/96 e IN 030 e IN 031/2013).

(21) BR 10 2019 020915-1 A2	Código 15.22 - Devolução de Prazo Concedida (22) 04/10/2019 (71) CENTRO DE TECNOLOGIA MINERAL (BR/RJ) Referente à Petição nº 870230030227 de 11.04.2023 - esta Coordenação atende à solicitação do requerente, sem concessão de prazo adicional em virtude do ato administrativo já ter sido cumprido.
(21) BR 10 2019 023180-7 A2	Código 15.22 - Devolução de Prazo Concedida (22) 04/11/2019 (71) ILIEL RANGEL DE SOUZA (BR/ES) Referente à Petição nº 870230025679 de 27.03.2023 - reconhecida a justa causa de acordo com o previsto no Artigo 221 da LPI 9279/96, esta Coordenação atende ao pleito do requerente, concedendo-lhe o prazo adicional de 15 (quinze) dias, contados da data desta publicação.
(21) BR 11 2021 001715-1 A2	Código 15.22 - Devolução de Prazo Concedida (22) 29/07/2018 (71) NOUVENN CORPORATION (US) Referente à Petição nº 870230022284 de 15.03.2023 - reconhecida a justa causa conforme previsto no Artigo 221 da LPI 9279/96, será atendido o pleito do requerente concedendo-lhe o prazo adicional de 15 (quinze) dias, contados da data desta publicação para a regularização do seu pedido.
(21) BR 20 2018 005553-0 U2	Código 15.22 - Devolução de Prazo Concedida (22) 21/03/2018 (71) MARCELO DE SALLES PIMENTEL (BR/MG) Referente à Petição nº 870230027635 de 31.03.2023 - reconhecida a justa causa conforme previsto no Artigo 221 da LPI 9279/96 esta Coordenação atende ao pleito do requerente, sem a concessão de prazo adicional em virtude do ato já ter sido cumprido.
(21) BR 20 2018 005926-8 U2	Código 15.22 - Devolução de Prazo Concedida (22) 23/03/2018 (71) SABO INDUSTRIA E COMERCIO DE AUTOPEÇAS S/A (BR/SP) Referente à Petição nº 870230030008 de 10.04.2023 - reconhecida a justa

causa de acordo com o Artigo 221 da LPI9279/96, esta Coordenação atende o pleito do requerente, sem a concessão de prazo adicional em virtude do pagamento da expedição da carta-patente já ter ocorrido, conforme o protocolo eletrônico nº 800230135857 de 06.04.2023.

Código 15.22.1 - Devolução de Prazo Negada

Negada a solicitação de devolução de prazo uma vez que não ficou comprovada a justa causa conforme definida no Art. 221 da Lei nº 9.279/96. A cópia do parecer poderá ser obtida através do endereço eletrônico www.inpi.gov.br - No Acesso rápido – Faça uma busca - Patente. Para acessar, cadastre-se no Portal do INPI e use login e senha. Desta data corre o prazo de 60 (sessenta) dias para eventual recurso do interessado.

(21) BR 10 2019 024265-5 A2	<p>Código 15.22.1 - Devolução de Prazo Negada (22) 18/11/2019 (71) NATALIE FERREIRA RODRIGUES (BR/MG) Negada a solicitação de devolução de prazo requerida através da petição nº 870230030282 de 11.04.2023, por falta de fundamentação legal. A cópia do parecer poderá ser obtida através do endereço eletrônico: www.inpi.gov.br - No acesso rápido => Busca de processos => Faça login com senha ou tecle Continuar => Patente => Digite o número do processo => Pesquisar. Para acessar, cadastre-se no portal do INPI. Desta data corre o prazo de 60 (sessenta) dias para eventual recurso do interessado.</p>
(21) BR 10 2020 002850-2 A2	<p>Código 15.22.1 - Devolução de Prazo Negada (22) 10/02/2020 (71) RICARDO PEREZ (BR/SP) Negada a solicitação de devolução de prazo requerida através da petição nº 870230028587 de 05.04.2023, uma vez que as alegações feitas pelo requerente não se configuram como justa causa, conforme definida no Artigo 221 da LPI 9279/96 e no Artigo 2º da Portaria/INPI/PR nº 049 de 03.12.2021. A cópia do parecer poderá ser obtida através do endereço eletrônico: www.inpi.gov.br - No acesso rápido => Busca de processos => Faça login com senha ou tecle Continuar => Patente => Digite o número do processo => Pesquisar. Para acessar, cadastre-se no portal do INPI. Desta data corre o prazo de 60 (sessenta) dias para eventual recurso do interessado.</p>
(21) BR 20 2018 007565-4 U2	<p>Código 15.22.1 - Devolução de Prazo Negada (22) 13/04/2018 (71) AI7 MANUTENCAO E AUTOMACAO ELETRICA LTDA ME (BR/SP) Negada a solicitação de devolução de prazo requerida através da petição nº 870230027756 de 03.04.2023, por falta de fundamentação legal. A cópia do parecer poderá ser obtida através do endereço eletrônico www.inpi.gov.br - No acesso rápido => Busca de processos => Faça login com senha ou tecle Continuar => Patente => Digite o número do processo => Pesquisar. Para acessar, cadastre-se no portal do INPI. Desta data corre o prazo de 60 (sessenta) dias para eventual recurso do interessado.interessado.</p>

(21) BR 20 2020 002851-6 U2

Código 15.22.1 - Devolução de Prazo Negada

(22) 10/02/2020

(71) RICARDO PEREZ (BR/SP)

Negada a solicitação de devolução de prazo requerida através da petição nº 870230028584 de 05.04.2023, uma vez que as alegações feitas pelo requerente não se configuram como justa causa, conforme definida no Artigo 221 da LPI 9279/96 e no Artigo 2º da Portaria/INPI/PR nº 049 de 03.12.2021. A cópia do parecer poderá ser obtida através do endereço eletrônico: www.inpi.gov.br - No acesso rápido => Busca de processos => Faça login com senha ou tecla Continuar => Patente => Digite o número do processo => Pesquisar. Para acessar, cadastre-se no portal do INPI. Desta data corre o prazo de 60 (sessenta) dias para eventual recurso do interessado.

Código 15.22.2 - Devolução de Prazo por falha de Sistema

Notificação de devolução de prazo de acordo com comunicado publicada na RPI ou disponibilizado no site do INPI. Essa notificação visa a sinalização de que o pedido foi contemplado em algum caso de devolução de prazo já decidido pelo INPI e também a sinalização aos sistemas internos para situações de exceção na execução de rotinas automáticas.

(21) BR 11 2021 014070-0 A2	<p>Código 15.22.2 - Devolução de Prazo por falha de Sistema (22) 16/01/2020 (71) GLOBAL HEALTH SOLUTIONS LLC (US) Tendo em vista a Portaria INPI PR n° 120 de 16/03/2020, Portaria INPI PR n° 161 de 13/04/2020; Portaria INPI PR n° 166 de 27/04/2020 e Portaria INPI PR n° 179 de 11/05/2020, quanto a suspensão dos prazos vencidos entre 16/03/2020 a 31/05/2020, e Portaria INPI n° 334 de 24/09/2020, quanto aos prazos vencidos entre 16/09/2020 a 25/09/2020, devolve-se o prazo nesse pedido com relação a solicitação do pedido de exame.</p>
(21) BR 11 2021 020506-3 A2	<p>Código 15.22.2 - Devolução de Prazo por falha de Sistema (22) 08/04/2020 (71) BAYER ANIMAL HEALTH GMBH (DE) Tendo em vista a Portaria INPI PR n° 120 de 16/03/2020, Portaria INPI PR n° 161 de 13/04/2020; Portaria INPI PR n° 166 de 27/04/2020 e Portaria INPI PR n° 179 de 11/05/2020, quanto a suspensão dos prazos vencidos entre 16/03/2020 a 31/05/2020, e Portaria INPI n° 334 de 24/09/2020, quanto aos prazos vencidos entre 16/09/2020 a 25/09/2020, devolve-se o prazo nesse pedido com relação a solicitação do pedido de exame.</p>
(21) BR 11 2021 021740-1 A2	<p>Código 15.22.2 - Devolução de Prazo por falha de Sistema (22) 06/04/2020 (71) BP CORPORATION NORTH AMERICA INC. (US) Tendo em vista a Portaria INPI PR n° 120 de 16/03/2020, Portaria INPI PR n° 161 de 13/04/2020; Portaria INPI PR n° 166 de 27/04/2020 e Portaria INPI PR n° 179 de 11/05/2020, quanto a suspensão dos prazos vencidos entre 16/03/2020 a 31/05/2020, e Portaria INPI n° 334 de 24/09/2020, quanto aos prazos vencidos entre 16/09/2020 a 25/09/2020, devolve-se o prazo nesse pedido com relação a solicitação do pedido de exame.</p>

Código 15.23 - Pedido “SUB JUDICE”

Notificação de ação judicial referente a pedido.

(21) BR 20 2017 007674-7 U2

Código 15.23 - Pedido “SUB JUDICE”

(22) 12/04/2017

(71) JULIO VIEIRA NUNES (BR/MG)

INPI nº 52402.004111/2023-61 @ Origem: 18ª Vara Federal Cível da SJMG

Processo Nº: 1038990-55.2022.4.01.3800@ NULIDADE DE ATO

ADMINISTRATIVO com pedido de Antecipação de Tutela @ Autor: Julio Vieira

Nunes @ Réu(s): INSTITUTO NACIONAL DA PROPRIEDADE INDUSTRIAL -

INPI

Código 15.35 - Atualização de informações no portal

Atualizadas informações no BuscaWeb para pedido de patente, nos casos onde a DIRPA entende que não há a necessidade de publicar despacho de retificação. Não é necessária manifestação do requerente e tal publicação não implica em alteração de prazos legais.

(21) BR 10 2022 013490-1

Código 15.35 - Atualização de informações no portal

(22) 06/07/2022

(21) BR 10 2023 006425-6

Código 15.35 - Atualização de informações no portal

(22) 05/04/2023

Código 15.50 - Notificação de depósito de um pedido dividido

Notificação do depósito de uma divisão do pedido em referência conforme as informações constantes no complemento, contendo o número e data de apresentação do requerimento de divisão. Não é necessária manifestação do requerente e tal publicação não implica em alteração de prazos legais.

(21) BR 10 2017 021321-8 A2 Código 15.50 - Notificação de depósito de um pedido dividido
(22) 04/10/2017
(71) NATIONAL COUPLING COMPANY, INC. (US)
O pedido foi dividido no BR122023005771-6 protocolo 870230026074 em 28/03/2023 16:50.

(21) BR 11 2017 000285-0 A2 Código 15.50 - Notificação de depósito de um pedido dividido
(22) 07/07/2015
(71) ELIAN LLC (US)
O pedido foi dividido no BR122023001322-0 protocolo 870230006590 em 24/01/2023 16:48.

(21) BR 11 2017 007184-3 A2 Código 15.50 - Notificação de depósito de um pedido dividido
(22) 06/10/2015
(71) SEDONASYS SYSTEMS LTD (IL)
O pedido foi dividido no BR122023005931-0 protocolo 870230026546 em 29/03/2023 17:37. O pedido foi dividido no BR122023005942-5 protocolo 870230026564 em 29/03/2023 18:03.

(21) BR 11 2017 027241-5 A2 Código 15.50 - Notificação de depósito de um pedido dividido
(22) 23/06/2016
(71) UNIVERSITY HEALTH NETWORK (CA)
O pedido foi dividido no BR122023006150-0 protocolo 870230027529 em 31/03/2023 16:53.

(21) BR 11 2018 015164-5 A2 Código 15.50 - Notificação de depósito de um pedido dividido
(22) 26/01/2017
(71) NISSAN CHEMICAL CORPORATION (JP)
O pedido foi dividido no BR122023003774-0 protocolo 870230017145 em 28/02/2023 16:34.

(21) BR 11 2018 017180-8 A2 Código 15.50 - Notificação de depósito de um pedido dividido
(22) 23/02/2017
(71) JOHN CRANE UK LTD. (GB)
O pedido foi dividido no BR122023003434-1 protocolo 870230015813 em

24/02/2023 14:50.

(21) BR 11 2018 075993-7 A2 Código 15.50 - Notificação de depósito de um pedido dividido
(22) 19/06/2017
(71) AGQUAM LLC (US)
O pedido foi dividido no BR122023005993-0 protocolo 870230026790 em
30/03/2023 14:21.

(21) BR 11 2019 004218-0 A2 Código 15.50 - Notificação de depósito de um pedido dividido
(22) 11/08/2017
(71) DUPONT SAFETY & CONSTRUCTION, INC. (US)
O pedido foi dividido no BR122023003582-8 protocolo 870230016437 em
27/02/2023 14:23.

(21) BR 11 2019 020229-3 A2 Código 15.50 - Notificação de depósito de um pedido dividido
(22) 30/03/2018
(71) CJ CHEILJEDANG CORPORATION (KR)
O pedido foi dividido no BR122023005045-2 protocolo 870230023023 em
17/03/2023 16:16.

(21) BR 11 2020 001703-5 A2 Código 15.50 - Notificação de depósito de um pedido dividido
(22) 27/07/2018
(71) ALEXION PHARMACEUTICALS, INC. (US)
O pedido foi dividido no BR122023005826-7 protocolo 870230026275 em
29/03/2023 11:44.

(21) BR 11 2020 005614-6 A2 Código 15.50 - Notificação de depósito de um pedido dividido
(22) 06/09/2018
(71) GETZNER WERKSTOFFE HOLDING GMBH (AT)
O pedido foi dividido no BR122023003760-0 protocolo 870230017098 em
28/02/2023 15:47.

(21) BR 11 2020 024798-7 A2 Código 15.50 - Notificação de depósito de um pedido dividido
(22) 06/06/2019
(71) ARTUGEN THERAPEUTICS LTD. (IE)
O pedido foi dividido no BR122023002250-5 protocolo 870230010743 em
06/02/2023 17:42.

(21) BR 11 2020 025031-7 A2 Código 15.50 - Notificação de depósito de um pedido dividido
(22) 20/05/2019
(71) CORTEVA AGRISCIENCE LLC (US)
O pedido foi dividido no BR122023004057-0 protocolo 870230018475 em
03/03/2023 15:16.

(21) BR 11 2021 017280-7 A2	<p>Código 15.50 - Notificação de depósito de um pedido dividido (22) 05/03/2020 (71) HUAWEI TECHNOLOGIES CO., LTD. (CN) O pedido foi dividido no BR122023004018-0 protocolo 870230018248 em 03/03/2023 11:19.</p>
(21) BR 11 2021 017682-9 A2	<p>Código 15.50 - Notificação de depósito de um pedido dividido (22) 05/03/2020 (71) CANON KABUSHIKI KAISHA (JP) O pedido foi dividido no BR122023004092-9 protocolo 870230018693 em 03/03/2023 18:15.O pedido foi dividido no BR122023004095-3 protocolo 870230018700 em 03/03/2023 18:21.O pedido foi dividido no BR122023004096-1 protocolo 870230018702 em 03/03/2023 18:25.O pedido foi dividido no BR122023004097-0 protocolo 870230018703 em 03/03/2023 18:28.O pedido foi dividido no BR122023004098-8 protocolo 870230018704 em 03/03/2023 18:31.</p>
(21) BR 11 2021 017975-5 A2	<p>Código 15.50 - Notificação de depósito de um pedido dividido (22) 28/02/2020 (71) CANON KABUSHIKI KAISHA (JP) O pedido foi dividido no BR122023003615-8 protocolo 870230016588 em 27/02/2023 16:12.O pedido foi dividido no BR122023003619-0 protocolo 870230016597 em 27/02/2023 16:19.O pedido foi dividido no BR122023003621-2 protocolo 870230016600 em 27/02/2023 16:25.O pedido foi dividido no BR122023003623-9 protocolo 870230016604 em 27/02/2023 16:28.O pedido foi dividido no BR122023003627-1 protocolo 870230016613 em 27/02/2023 16:36.</p>
(21) BR 11 2021 017977-1 A2	<p>Código 15.50 - Notificação de depósito de um pedido dividido (22) 28/02/2020 (71) CANON KABUSHIKI KAISHA (JP) O pedido foi dividido no BR122023003630-1 protocolo 870230016617 em 27/02/2023 16:40.O pedido foi dividido no BR122023003631-0 protocolo 870230016624 em 27/02/2023 16:43.O pedido foi dividido no BR122023003635-2 protocolo 870230016633 em 27/02/2023 16:47.O pedido foi dividido no BR122023003636-0 protocolo 870230016638 em 27/02/2023 16:50.O pedido foi dividido no BR122023003638-7 protocolo 870230016649 em 27/02/2023 16:55.</p>
(21) BR 11 2022 003160-2 A2	<p>Código 15.50 - Notificação de depósito de um pedido dividido (22) 23/08/2019 (71) CUMMINS FILTRATION IP, INC. (US)</p>

O pedido foi dividido no BR122023003980-7 protocolo 870230018017 em 02/03/2023 16:22.

(21) BR 11 2022 004859-9 A2

Código 15.50 - Notificação de depósito de um pedido dividido

(22) 15/09/2020

(71) HUAWEI TECHNOLOGIES CO., LTD. (CN)

O pedido foi dividido no BR122023003915-7 protocolo 870230017757 em 02/03/2023 10:48.

(21) BR 11 2022 017070-0 A2

Código 15.50 - Notificação de depósito de um pedido dividido

(22) 28/02/2020

(71) HUIGENE THERAPEUTICS CO., LTD. (CN)

O pedido foi dividido no BR122023003757-0 protocolo 870230017085 em 28/02/2023 15:32.

Código Concessão de Patente e Certificado de Adição de Invenção**Código 16.1 - Concessão de Patente ou Certificado de Adição de Invenção**

Expedição da carta-patente ou do certificado de adição de invenção. O título acha-se à disposição do interessado no setor competente do INPI. Desta data corre o prazo de 6 (seis) meses para interposição de nulidade administrativa por qualquer interessado (Art. 51 da Lei nº 9.279/96). O certificado de adição é acessório da patente, tem a data final de vigência desta e a acompanha para todos os efeitos legais. As Cartas Patentes ou Certificados de Adição de Invenção concedidos de acordo com o Artigo 38 da Lei 9.279/96, por ocasião da expedição da Carta Patente, podem ser acessadas através do endereço eletrônico www.inpi.gov.br - No Acesso rápido – Faça uma busca - Patente. Para acessar, cadastre-se no Portal do INPI e use login e senha.

(11) BR 10 2013 008585-5 B1	Código 16.1 - Concessão de Patente ou Certificado de Adição de Invenção (22) 09/04/2013 (43) 02/12/2014 (51) B60P 3/06 (2006.01), B62D 59/00 (2006.01), B62D 61/10 (2006.01), B62D 63/00 (2006.01) (54) EQUIPAMENTO PARA TRANSPORTE DE MÁQUINAS QUE SE MOVIMENTAM SOBRE ESTEIRAS (73) Max Emiliano Machado Martins (BR/MG) (72) Max Emiliano Machado Martins Prazo de Validade: 20 (vinte) anos contados a partir de 09/04/2013, observadas as condições legais. Patente concedida conforme ADI 5.529/DF, que determina a alteração do prazo de concessão.
(11) BR 10 2013 011781-1 B1	Código 16.1 - Concessão de Patente ou Certificado de Adição de Invenção (22) 13/05/2013 (43) 16/11/2021 (51) A61K 51/06 (2006.01), A61K 49/12 (2006.01), C12N 15/115 (2010.01), A61P 35/00 (2006.01) (54) MARCAÇÃO DIRETA DE APTÂMEROS COM TECNÍCIO-99M (73) UNIVERSIDADE FEDERAL DE MINAS GERAIS (BR/MG) ; COMISSÃO NACIONAL DE ENERGIA NUCLEAR - CNEN (BR/RJ) ; FUNDAÇÃO DE AMPARO À PESQUISA DO ESTADO DE MINAS GERAIS - FAPEMIG (BR/MG) (72) ANTERO SILVA RIBEIRO DE ANDRADE; ANDRÉ LUÍS BRANCO DE BARROS; CRISTINA RODRIGUES CORRÊA; VALBERT NASCIMENTO CARDOSO Prazo de Validade: 20 (vinte) anos contados a partir de 13/05/2013, observadas as condições legais

(11) BR 10 2014 006544-0 B1	<p>Código 16.1 - Concessão de Patente ou Certificado de Adição de Invenção (22) 19/03/2014 (43) 23/08/2016 (51) A61K 31/17 (2006.01), A61P 35/00 (2006.01), G01N 33/52 (2006.01) (54) SOLUÇÃO FOTOCLEARADORA; KIT CLAREADOR DE TECIDOSBIOLÓGICOS E SEUS USOS (73) UNIVERSIDADE DE SÃO PAULO - USP (BR/SP) (72) CRISTINA KURACHI; LAYLA PIRES; LILIAN TAN MORIYAMA Prazo de Validade: 20 (vinte) anos contados a partir de 19/03/2014, observadas as condições legais</p>
(11) BR 10 2014 015634-8 B1	<p>Código 16.1 - Concessão de Patente ou Certificado de Adição de Invenção (22) 24/06/2014 (30) 24/06/2013 EP 13382396.3 (43) 29/03/2016 (54) MÉTODO IMPLEMENTADO POR COMPUTADOR PARA EVITAR ATAQUES CONTRA SISTEMAS DE AUTORIZAÇÃO (73) TELEFONICA DIGITAL ESPAÑA, S.L.U. (ES) (72) JOSÉ MARIA ALONSO CEBRIÁN; DAVID BARROSO BERRUETA; JOSÉ MARÍA PALAZÓN ROMERO; ANTONIO GUZMÁN SACRISTÁN Prazo de Validade: 20 (vinte) anos contados a partir de 24/06/2014, observadas as condições legais</p>
(11) BR 10 2014 019958-6 B1	<p>Código 16.1 - Concessão de Patente ou Certificado de Adição de Invenção (22) 12/08/2014 (43) 27/02/2018 (51) B41F 17/00 (2006.01), B41F 7/00 (2006.01), B41F 9/00 (2006.01), B41F 5/00 (2006.01) (54) MÁQUINA GRÁFICA MÓVEL (73) SERVIÇO NACIONAL DE APRENDIZAGEM INDUSTRIAL - SENAI / SP (BR/SP) (72) RAFAEL MELO PEDREIRA; MARCELO HENRIQUE VILLA DOS SANTOS Prazo de Validade: 20 (vinte) anos contados a partir de 12/08/2014, observadas as condições legais</p>
(11) BR 10 2014 030327-8 B1	<p>Código 16.1 - Concessão de Patente ou Certificado de Adição de Invenção (22) 03/12/2014 (30) 04/12/2013 EP 13382493.8 (43) 02/08/2016 (51) H04L 9/32 (2006.01) (54) MÉTODO IMPLEMENTADO POR COMPUTADOR PARA IMPEDIR PROBLEMAS DE SEGURANÇA NO USO DE CERTIFICADOS DIGITAIS NA ASSINATURA DE CÓDIGO; E SISTEMA DE COMPUTADOR PARA IMPEDIRPROBLEMAS DE SEGURANÇA NO USO DE CERTIFICADOS</p>

DIGITAIS NA ASSINATURA DE CÓDIGO

(73) TELEFONICA CYBERSECURITY & CLOUD TECH S.L.U. (ES)

(72) SERGIO DE LOS SANTOS; DAVID BARROSO BERRUETA; ANTONIO GUZMÁN SACRISTÁN; TERO DE LA ROSA; JOSÉ MARÍA ALONSO CEBRÍAN

Prazo de Validade: 20 (vinte) anos contados a partir de 03/12/2014, observadas as condições legais

(11) BR 10 2014 031884-4 B1

Código 16.1 - Concessão de Patente ou Certificado de Adição de Invenção

(22) 18/12/2014

(30) 26/12/2013 EP 13382557.0

(43) 26/09/2017

(54) MÉTODO E SISTEMA PARA TRANSMISSÃO UNIFORME DE CONTEÚDO DE MÍDIA EM UMA REDE DE ENTREGA DE CONTEÚDO DISTRIBUÍDO

(73) TELEFONICA DIGITAL ESPAÑA, S.L.U. (ES)

(72) ARMANDO ANTONIO GARCÍA-MENDOZA SÁNCHEZ; ANTONI SILVESTRE PADRÓS; JOSÉ CARLOS PUJOL ALCOLADO; JORGE HERNÁNDEZ PABLO

Prazo de Validade: 20 (vinte) anos contados a partir de 18/12/2014, observadas as condições legais

(11) BR 10 2015 001762-6 B1

Código 16.1 - Concessão de Patente ou Certificado de Adição de Invenção

(22) 26/01/2015

(43) 23/08/2016

(51) C04B 5/06 (2006.01), B02C 23/16 (2006.01)

(54) PROCESSO DE FRAGMENTAÇÃO DE RESÍDUOS DE ISOLADORES ELÉTRICOS CERÂMICOS INSERVÍVEIS E COMPOSIÇÃO REFRAATÁRIA

(73) COMPANHIA PAULISTA DE FORÇA E LUZ (CPFL) (BR/SP) ; FUNDAÇÃO UNIVERSIDADE DE CAXIAS DO SUL (BR/RS)

(72) VENINA DOS SANTOS; ROSMARY NICHELE BRANDALISE; LUCAS BONAN GOMES

Prazo de Validade: 20 (vinte) anos contados a partir de 26/01/2015, observadas as condições legais

(11) BR 10 2015 003467-9 B1

Código 16.1 - Concessão de Patente ou Certificado de Adição de Invenção

(22) 18/02/2015

(43) 18/10/2016

(51) E02D 33/00 (2006.01), G01M 7/02 (2006.01)

(54) EQUIPAMENTO GERADOR DE IMPACTO PARA ENSAIO DE CARREGAMENTO DINÂMICO

(73) MARCOS SILVA CARCELES (BR/SP) ; BRUNO GONÇALVES CARCELES (BR/SP)

(72) MARCOS SILVA CARCELES; BRUNO GONÇALVES CARCELES

Prazo de Validade: 20 (vinte) anos contados a partir de 18/02/2015, observadas

as condições legais

(11) BR 10 2015 004473-9 B1 Código 16.1 - Concessão de Patente ou Certificado de Adição de Invenção
(22) 27/02/2015
(43) 30/08/2016
(51) A61N 7/02 (2006.01)
(54) APARELHO TRANSDUTOR DE ULTRASSOM
(73) IBRAMED INDÚSTRIA BRASILEIRA DE EQUIPAMENTOS MÉDICOS EIRELI (BR/SP)
(72) JOSÉ RICARDO DE SOUZA
Prazo de Validade: 20 (vinte) anos contados a partir de 27/02/2015, observadas as condições legais

(11) BR 10 2015 007223-6 B1 Código 16.1 - Concessão de Patente ou Certificado de Adição de Invenção
(22) 31/03/2015
(43) 03/01/2017
(51) B61D 7/02 (2006.01), B61D 7/00 (2006.01)
(54) VAGÃO FERROVIÁRIO ARTICULADO TIPO HOPPER
(73) GREENBRIER MAXION - EQUIPAMENTOS E SERVIÇOS FERROVIÁRIOS S.A. (BR/SP)
(72) RODRIGO MUNIZ DE FARIAS CORDEIRO; JOSÉ MAURÍCIO CAETANO
Prazo de Validade: 20 (vinte) anos contados a partir de 31/03/2015, observadas as condições legais

(11) BR 10 2015 008336-0 B1 Código 16.1 - Concessão de Patente ou Certificado de Adição de Invenção
(22) 14/04/2015
(43) 20/03/2018
(51) C12N 9/08 (2006.01), C12N 11/14 (2006.01), C12N 13/00 (2006.01), C01B 32/158 (2017.01)
(54) PREPARAÇÕES ENZIMÁTICAS COMPREENDENDO ENZIMAS IMOBILIZADAS EM NANOTUBOS DE CARBONO, PROCESSO DE OBTENÇÃO E USO
(73) UNIVERSIDADE FEDERAL DE VIÇOSA (BR/MG) ; UNIVERSIDADE FEDERAL DE MINAS GERAIS (BR/MG)
(72) SABRINA FELICIANO OLIVEIRA; LUIZ ORLANDO LADEIRA; ARY CORREA JUNIOR; JOSÉ MARIA RODRIGUES DA LUZ; MARIA CATARINA MEGUMI KASUYA
Prazo de Validade: 20 (vinte) anos contados a partir de 14/04/2015, observadas as condições legais

(11) BR 10 2015 011183-5 B1 Código 16.1 - Concessão de Patente ou Certificado de Adição de Invenção
(22) 15/05/2015
(43) 07/11/2017

	<p>(51) B23Q 1/36 (2006.01), B23Q 3/04 (2006.01), B23Q 17/09 (2006.01), B23Q 17/00 (2006.01)</p> <p>(54) SISTEMA PARA COMPENSAÇÃO DOS ERROS DE SINCRONISMO NO PROCESSO DE ROSQUEAMENTO</p> <p>(73) UNIVERSIDADE FEDERAL DE OURO PRETO (BR/MG) ; UNIVERSIDADE FEDERAL DE UBERLÂNDIA - UFU (BR/MG)</p> <p>(72) IGOR CÉZAR PEREIRA; MÁRCIO BACCI DA SILVA</p> <p>Prazo de Validade: 20 (vinte) anos contados a partir de 15/05/2015, observadas as condições legais</p>
(11) BR 10 2015 012817-7 B1	<p>Código 16.1 - Concessão de Patente ou Certificado de Adição de Invenção</p> <p>(22) 02/06/2015</p> <p>(43) 06/12/2016</p> <p>(51) G02B 6/38 (2006.01), G02B 6/44 (2006.01), H04B 10/27 (2013.01), H02G 3/10 (2006.01)</p> <p>(54) DISPOSITIVO TERMINADOR DE REDE ÓTICA E MÉTODO DE INSTALAÇÃO DE DISPOSITIVO TERMINADOR DE REDE ÓTICA</p> <p>(73) TERACOM TELEMÁTICA S.A. (BR/RS)</p> <p>(72) TÁSSILO LUIZ KÄLBERER PIRES</p> <p>Prazo de Validade: 20 (vinte) anos contados a partir de 02/06/2015, observadas as condições legais</p>
(11) BR 10 2015 020840-5 B1	<p>Código 16.1 - Concessão de Patente ou Certificado de Adição de Invenção</p> <p>(22) 28/08/2015</p> <p>(43) 20/03/2018</p> <p>(51) C07C 321/30 (2006.01), C07C 319/14 (2006.01), C07D 277/24 (2006.01), C07D 277/28 (2006.01), A61K 51/04 (2006.01)</p> <p>(54) DERIVADOS BIFENIL-DISSULFETOS, PROCESSO PARA SUA PREPARAÇÃO, E PROCESSO PARA SÍNTESE DE DERIVADOS BENZOTIAZÓLICOS</p> <p>(73) UNIÃO BRASILEIRA DE EDUCAÇÃO E ASSISTÊNCIA - UBEA/PUCRS (BR/RS) ; UNIVERSIDADE FEDERAL DO RIO GRANDE DO SUL (BR/RS)</p> <p>(72) FELIPE LANGE COELHO; LEANDRA FRANCISCATO CAMPO; MARA LISE ZANINI</p> <p>Prazo de Validade: 20 (vinte) anos contados a partir de 28/08/2015, observadas as condições legais</p>
(11) BR 10 2015 026335-0 B1	<p>Código 16.1 - Concessão de Patente ou Certificado de Adição de Invenção</p> <p>(22) 16/10/2015</p> <p>(43) 23/05/2017</p> <p>(51) B60G 17/015 (2006.01), A01B 63/10 (2006.01), A01C 7/20 (2006.01)</p> <p>(54) SISTEMA DE SUSPENSÃO PARA IMPLEMENTOS AGRÍCOLAS</p> <p>(73) BALDAN-IMPLEMENTOS AGRÍCOLAS S/A (BR/SP)</p> <p>(72) RENATO JOSÉ MASTROPIETRO</p>

Prazo de Validade: 20 (vinte) anos contados a partir de 16/10/2015, observadas as condições legais

(11) BR 10 2015 029961-3 B1 Código 16.1 - Concessão de Patente ou Certificado de Adição de Invenção
 (22) 30/11/2015
 (30) 01/12/2014 FR 1461732
 (43) 07/06/2016
 (51) G06F 21/85 (2013.01), G06F 21/88 (2013.01), G06Q 20/40 (2012.01)
 (54) MÉTODO PARA DETECTAR UMA DESCONEXÃO DO CONECTOR PRINCIPAL DE UM TERMINAL DE PAGAMENTO ELETRÔNICO, PRODUTO DE PROGRAMA DE COMPUTADOR CORRESPONDENTE, MEIOS DE ARMAZENAMENTO E TERMINAL DE PAGAMENTO
 (73) INGENICO GROUP (FR)
 (72) LAURENT MAYER; FERHAJ CHOWDHARY
 Prazo de Validade: 20 (vinte) anos contados a partir de 30/11/2015, observadas as condições legais

(11) BR 10 2015 030414-5 B1 Código 16.1 - Concessão de Patente ou Certificado de Adição de Invenção
 (22) 03/12/2015
 (30) 10/12/2014 DE 102014018366.1
 (43) 14/06/2016
 (51) F01P 11/02 (2006.01), F01P 3/00 (2006.01), F01P 3/20 (2006.01)
 (54) RECIPIENTE DE COMPENSAÇÃO PARA O FLUIDO DE RESFRIAMENTO DE UM MOTOR RESFRIADO POR FLUIDO
 (73) MAN TRUCK & BUS AG (DE)
 (72) DIETMAR HÜGEL
 Prazo de Validade: 20 (vinte) anos contados a partir de 03/12/2015, observadas as condições legais

(11) BR 10 2016 002528-1 B1 Código 16.1 - Concessão de Patente ou Certificado de Adição de Invenção
 (22) 04/02/2016
 (43) 19/07/2016
 (51) B08B 9/20 (2006.01)
 (54) PROCESSO DE CONTROLE DE LAVADORA DE GARRAFAS
 (73) LIESS MÁQUINAS E EQUIPAMENTOS LTDA. (BR/RS)
 (72) JOSÉ LUIZ RAYMUNDO; NILSON JAIR BOLGENHAGEN
 Prazo de Validade: 20 (vinte) anos contados a partir de 04/02/2016, observadas as condições legais

(11) BR 10 2016 005079-0 B1 Código 16.1 - Concessão de Patente ou Certificado de Adição de Invenção
 (22) 08/03/2016
 (43) 12/09/2017
 (51) B65F 1/12 (2006.01), B65F 1/14 (2006.01), B65B 67/12 (2006.01)

	(54) LIXEIRA ELETRÔNICA (73) OTAVIO PAES DE LIMA (BR/MG) ; MATHEUS BARROS OLIVEIRA (BR/MG) ; FABIO HENRIQUE SILVA ALVIM (BR/MG) ; DANGELO SANTIAGO RODRIGUES JORGE (BR/MG) ; TIAGO JACINTO DOS SANTOS (BR/MG) (72) TIAGO JACINTO DOS SANTOS; OTAVIO PAES DE LIMA; MATHEUS BARROS OLIVEIRA; FABIO HENRIQUE SILVA ALVIM; DANGELO SANTIAGO RODRIGUES JORGE Prazo de Validade: 20 (vinte) anos contados a partir de 08/03/2016, observadas as condições legais
(11) BR 10 2016 005714-0 B1	Código 16.1 - Concessão de Patente ou Certificado de Adição de Invenção (22) 16/03/2016 (43) 03/10/2017 (51) E03C 1/122 (2006.01), E03C 1/04 (2006.01) (54) TUBULAÇÃO HIDRÁULICA MODULAR, DE ÁGUA E DE ESGOTO, APLICADA DE FORMA SOBREPOSTA EM BANHEIROS E CONECTADA À TUBULAÇÃO HIDRÁULICA MESTRA DE UMA EDIFICAÇÃO (73) BARBI DO BRASIL LTDA (BR/SP) (72) JOSÉ DANON Prazo de Validade: 20 (vinte) anos contados a partir de 16/03/2016, observadas as condições legais
(11) BR 10 2016 006921-1 B1	Código 16.1 - Concessão de Patente ou Certificado de Adição de Invenção (22) 29/03/2016 (30) 19/05/2015 US 14/716196 (43) 22/11/2016 (51) B64D 11/04 (2006.01) (54) SISTEMA DE REFRIGERAÇÃO DE UMA COZINHA DE BORDO, E, COZINHA DE BORDO PARA UMA AERONAVE (73) THE BOEING COMPANY (US) (72) EMMANUEL GARCIA; JOSHUA LEE Prazo de Validade: 20 (vinte) anos contados a partir de 29/03/2016, observadas as condições legais
(11) BR 10 2016 007061-9 B1	Código 16.1 - Concessão de Patente ou Certificado de Adição de Invenção (22) 30/03/2016 (30) 19/05/2015 US 14/716357 (43) 22/11/2016 (51) B64D 11/04 (2006.01) (54) CARRINHO DE COZINHA DE BORDO, E, COZINHA DE BORDO (73) THE BOEING COMPANY (US) (72) THOMAS JOSEPH MORAN Prazo de Validade: 20 (vinte) anos contados a partir de 30/03/2016, observadas

as condições legais

(11) BR 10 2016 009262-0 B1 Código 16.1 - Concessão de Patente ou Certificado de Adição de Invenção
(22) 26/04/2016
(30) 05/06/2015 US 14/731,452
(43) 06/12/2016
(51) B64D 47/08 (2006.01), G03B 3/00 (2021.01), G03B 5/00 (2021.01)
(54) MECANISMO E MÉTODO PARA AJUSTE DE CÂMERA, E, SISTEMA DE VIGILÂNCIA DE AERONAVE
(73) ROSEMOUNT AEROSPACE INC. (US)
(72) JOSEPH M. FANSKA; KALEB ANDERSON; WALLACE JOHNSON; KENNETH FREEMAN
Prazo de Validade: 20 (vinte) anos contados a partir de 26/04/2016, observadas as condições legais

(11) BR 10 2016 010201-4 B1 Código 16.1 - Concessão de Patente ou Certificado de Adição de Invenção
(22) 05/05/2016
(30) 23/06/2015 US 14/746971
(43) 03/01/2017
(51) G01F 23/26 (2022.01), G01N 9/24 (2006.01), G01F 23/292 (2006.01)
(54) CONJUNTO DE SENSOR INTEGRADO PARA USO EM UM SISTEMA DE COMBUSTÍVEL DE AERONAVE
(73) SIMMONDS PRECISION PRODUCTS, INC. (US)
(72) LALIT AL KUMAR; ROLLIN W. BROWN; RICHARD T. WILLIAMS; PETER SIMONDS GRAS, JR.
Prazo de Validade: 20 (vinte) anos contados a partir de 05/05/2016, observadas as condições legais

(11) BR 10 2016 011879-4 B1 Código 16.1 - Concessão de Patente ou Certificado de Adição de Invenção
(22) 25/05/2016
(43) 12/12/2017
(51) A61B 5/01 (2006.01), A61B 5/08 (2006.01)
(54) SISTEMA E MÉTODO PARA MEDIÇÃO INDIRETA DA FREQUÊNCIA RESPIRATÓRIA DE ANIMAIS
(73) UNIVERSIDADE ESTADUAL PAULISTA JULIO DE MESQUITA FILHO (BR/SP)
(72) ALEX SANDRO CAMPOS MAIA; HUGO FERNANDO MAIA MILAN
Prazo de Validade: 20 (vinte) anos contados a partir de 25/05/2016, observadas as condições legais

(11) BR 10 2016 011993-6 B1 Código 16.1 - Concessão de Patente ou Certificado de Adição de Invenção
(22) 25/05/2016
(43) 06/03/2018

(51) E03B 1/04 (2006.01), E03C 1/044 (2006.01)
 (54) ECONOMIZADOR DE ÁGUA PARA AQUECEDORES LOCALIZADOS DISTANTES DA DUCHA
 (73) LEONARDO EDSON ASCHAR (BR/SP)
 (72) LEONARDO EDSON ASCHAR
 Prazo de Validade: 20 (vinte) anos contados a partir de 25/05/2016, observadas as condições legais

(11) BR 10 2016 012360-7 B1 Código 16.1 - Concessão de Patente ou Certificado de Adição de Invenção
 (22) 31/05/2016
 (30) 01/06/2015 FR 1554970
 (43) 06/12/2016
 (51) F16D 13/38 (2006.01)
 (54) DISPOSITIVO AMORTECEDOR PARA EMBREAGEM, DISCO DE EMBREAGEM POR FRICÇÃO E COMPONENTE PARA SISTEMA DE TRANSMISSÃO DE UM VEÍCULO AUTOMÓVEL
 (73) VALEO EMBRAYAGES (FR)
 (72) DOMINIQUE DAEL; OLIVIER MARECHAL; DIDIER BAGARD
 Prazo de Validade: 20 (vinte) anos contados a partir de 31/05/2016, observadas as condições legais

(11) BR 10 2016 014572-4 B1 Código 16.1 - Concessão de Patente ou Certificado de Adição de Invenção
 (22) 21/06/2016
 (30) 24/06/2015 JP 2015-126404
 (43) 03/01/2017
 (51) B60K 20/02 (2006.01), G05G 1/30 (2008.04)
 (54) VEÍCULO DO TIPO DE MONTAR
 (73) HONDA MOTOR CO., LTD. (JP)
 (72) RYOJI IMAI
 Prazo de Validade: 20 (vinte) anos contados a partir de 21/06/2016, observadas as condições legais

(11) BR 10 2016 014782-4 B1 Código 16.1 - Concessão de Patente ou Certificado de Adição de Invenção
 (22) 22/06/2016
 (30) 22/06/2015 US 14/746,526
 (43) 24/01/2017
 (51) B64D 25/14 (2006.01)
 (54) DISPOSITIVO DE FIXAÇÃO CONDUTIVA E MÉTODO PARA FORNECER UMA LIGAÇÃO ELÉTRICA, E, SISTEMA DE EVACUAÇÃO
 (73) GOODRICH CORPORATION (US)
 (72) CRAIG E. PREVOST; RYAN SCHMIDT
 Prazo de Validade: 20 (vinte) anos contados a partir de 22/06/2016, observadas as condições legais

(11) BR 10 2016 017145-8 B1	<p>Código 16.1 - Concessão de Patente ou Certificado de Adição de Invenção (22) 25/07/2016 (43) 06/02/2018 (51) A42B 1/00 (2021.01), A63B 71/10 (2006.01) (54) EQUIPAMENTO PARA TREINAMENTO DESPORTIVO (73) FUNDAÇÃO UNIVERSIDADE REGIONAL DE BLUMENAU (BR/SC) (72) SERGIO LUIZ GRACIANO; JAFERSON LUIZ FRIZZO; JESSICA LUIZA SANTOS; CARLOS ROBERTO DE OLIVEIRA NUNES; CAROLINE QUINTINO Prazo de Validade: 20 (vinte) anos contados a partir de 25/07/2016, observadas as condições legais</p>
(11) BR 10 2016 017191-1 B1	<p>Código 16.1 - Concessão de Patente ou Certificado de Adição de Invenção (22) 25/07/2016 (43) 30/10/2018 (51) G01N 27/416 (2006.01), B81C 1/00 (2006.01) (54) SENSOR PARA MEDIDAS DE GRANDEZAS QUÍMICAS, PROCESSO DE FABRICAÇÃO DE DISPOSITIVOS SENSORES E USO DO REFERIDO SENSOR PARA A MEDIÇÃO DO PH DA ÁGUA EM SISTEMAS MICROFLUÍDICOS (73) UNIVERSIDADE DE SAO PAULO USP (BR/SP) ; COMPANHIA DE SANEAMENTO BÁSICO DO ESTADO DE SÃO PAULO (BR/SP) (72) ANTÔNIO CARLOS SEABRA; ANA NEILDE RODRIGUES DA SILVA; MARIANA POJAR DE MELO; MASSAKI DE OLIVEIRA IGARASHI; VALTEMAR FERNANDES CARDOSO; ZAIRA MENDES DA ROCHA Prazo de Validade: 20 (vinte) anos contados a partir de 25/07/2016, observadas as condições legais</p>
(11) BR 10 2016 018392-8 B1	<p>Código 16.1 - Concessão de Patente ou Certificado de Adição de Invenção (22) 09/08/2016 (43) 06/03/2018 (51) C02F 1/46 (2023.01) (54) DISPOSITIVO PARA REMEDIAÇÃO ELETROCINÉTICA DE ÁGUAS CONTAMINADAS POR ÍONS DE METAIS PESADOS E COMPOSTOS ORGÂNICOS, USO DO MESMO E MÉTODO DE DESCONTAMINAÇÃO DE ÁGUAS CONTAMINADAS POR ÍONS DE METAIS PESADOS E COMPOSTOS ORGÂNICOS IÔNICOS (73) UNIVERSIDADE DE SÃO PAULO - USP (BR/SP) (72) RAPHAEL HYPOLITO; ERNESTO MASSAYOSHI SUMI; RICARDO SILVA CARDENETE; DANIELA DA CONCEIÇÃO GAMITO Prazo de Validade: 20 (vinte) anos contados a partir de 09/08/2016, observadas as condições legais</p>
(11) BR 10 2016 021944-2 B1	<p>Código 16.1 - Concessão de Patente ou Certificado de Adição de Invenção</p>

(22) 23/09/2016
 (43) 10/04/2018
 (51) H02J 3/12 (2006.01)
 (54) CIRCUITO LIMITADOR DE TENSÃO
 (73) CENTRO NACIONAL DE TECNOLOGIA ELETRÔNICA AVANÇADA S.A.
 (BR/RS)
 (72) FILIPE COSTA BEBER VIEIRA; DIEGO DIAS DE MENEZES; ALFREDO
 OLMOS; LAURENT COURCELLE
 Prazo de Validade: 20 (vinte) anos contados a partir de 23/09/2016, observadas
 as condições legais

(11) BR 10 2016 022428-4 B1 Código 16.1 - Concessão de Patente ou Certificado de Adição de Invenção
 (22) 27/09/2016
 (43) 02/05/2018
 (51) D07B 3/00 (2006.01)
 (54) SISTEMA DE ENTRELAÇAMENTO DE CORDÕES
 (73) SERVIÇO NACIONAL DE APRENDIZAGEM INDUSTRIAL (BR/CE) ;
 RAMALHO TEXTIL LTDA - EPP (BR/CE)
 (72) FERNANDO DOS SANTOS DE OLIVEIRA CASTRO; JOSÉ DA SILVA
 FRANCO FILHO; ADRIANO PONTES GURGEL; ROBERTO RIVELINO
 MOURA BARROSO; SAMUEL LUZ GOMES; ISAAC PEREIRA CARNEIRO;
 JOSÉ MONTEIRO DE AZEVEDO FILHO
 Prazo de Validade: 20 (vinte) anos contados a partir de 27/09/2016, observadas
 as condições legais

(11) BR 10 2016 030049-5 B1 Código 16.1 - Concessão de Patente ou Certificado de Adição de Invenção
 (22) 20/12/2016
 (43) 17/07/2018
 (51) E05D 15/06 (2006.01)
 (54) SISTEMA DESLIZANTE SUSPENSO PARA PORTAS DE PASSAGEM
 (73) MARCUS AUGUSTO RIGO (BR/RS)
 (72) MARCUS AUGUSTO RIGO
 Prazo de Validade: 20 (vinte) anos contados a partir de 20/12/2016, observadas
 as condições legais

(11) BR 10 2016 030179-3 B1 Código 16.1 - Concessão de Patente ou Certificado de Adição de Invenção
 (22) 21/12/2016
 (43) 17/07/2018
 (51) C01G 3/00 (2006.01), C01G 9/00 (2006.01), C01G 49/00 (2006.01), C01G
 53/00 (2006.01), B81C 1/00 (2006.01), C02F 1/00 (2023.01), C02F 101/10
 (2006.01), C02F 101/30 (2006.01)
 (54) PROCESSO DE SÍNTESE DE NANOPARTÍCULAS POLIMETÁLICAS, A
 PARTIR DE PLACAS DE CIRCUITO IMPRESSO, NANOPARTÍCULAS
 POLIMETÁLICAS E USO DESSAS

(73) UNIVERSIDADE FEDERAL DE VIÇOSA (BR/MG)
(72) RENATA PEREIRA LOPES MOREIRA; MAYRA APARECIDA NASCIMENTO; JEAN CASTRO DA CRUZ; ODILAINE INÁCIO DE CARVALHO DAMASCENO; ANDRÉ FERNANDO DE OLIVEIRA; CLAUDIO FERREIRA LIMA; EFRAIM LÁZARO REIS; CÉSAR REIS
Prazo de Validade: 20 (vinte) anos contados a partir de 21/12/2016, observadas as condições legais

(11) BR 10 2016 030460-1 B1 Código 16.1 - Concessão de Patente ou Certificado de Adição de Invenção
(22) 23/12/2016
(30) 29/01/2016 US 15/010525
(43) 08/08/2017
(51) B65D 71/02 (2006.01), B64D 9/00 (2006.01)
(54) SISTEMA DE INSERÇÃO DE FIO
(73) THE BOEING COMPANY (US)
(72) EERIK J. HELMICK; BRADLEY J. MITCHELL
Prazo de Validade: 20 (vinte) anos contados a partir de 23/12/2016, observadas as condições legais

(11) BR 10 2016 030912-3 B1 Código 16.1 - Concessão de Patente ou Certificado de Adição de Invenção
(22) 29/12/2016
(30) 01/03/2016 US 15/057,706
(43) 19/09/2017
(51) B64D 47/02 (2006.01)
(54) LUZ DE MODO DUPLO, E, AERONAVE
(73) GOODRICH LIGHTING SYSTEMS, INC. (US)
(72) DAVID FRANICH
Prazo de Validade: 20 (vinte) anos contados a partir de 29/12/2016, observadas as condições legais

(11) BR 10 2016 031052-0 B1 Código 16.1 - Concessão de Patente ou Certificado de Adição de Invenção
(22) 22/12/2016
(43) 30/10/2018
(51) B01J 19/12 (2006.01), B01D 53/88 (2006.01)
(54) COMPONENTE TUBO DE QUARTZO PARA REATOR FOTOCATALÍTICO, USO DO COMPONENTE, REATOR FOTOCATALÍTICOE, MÉTODO DE USO DE REATOR FOTOCATALÍTICO
(73) UNIVERSIDADE ESTADUAL DE CAMPINAS - UNICAMP (BR/SP)
(72) URSULA LUANA ROCHETTO DOUBEK; EDSON TOMAZ
Prazo de Validade: 20 (vinte) anos contados a partir de 22/12/2016, observadas as condições legais

(11) BR 10 2017 001148-8 B1 Código 16.1 - Concessão de Patente ou Certificado de Adição de Invenção

(22) 19/01/2017
(30) 29/01/2016 JP 2016-016553
(43) 08/08/2017
(51) F16H 57/04 (2010.01), F16H 1/32 (2006.01)
(54) INVÓLUCRO
(73) SUMITOMO HEAVY INDUSTRIES, LTD. (JP)
(72) KAZUHISA ABE
Prazo de Validade: 20 (vinte) anos contados a partir de 19/01/2017, observadas as condições legais

(11) BR 10 2017 001325-1 B1 Código 16.1 - Concessão de Patente ou Certificado de Adição de Invenção
(22) 23/01/2017
(43) 14/08/2018
(51) G01N 21/00 (2006.01), G01N 21/75 (2006.01), G01N 21/77 (2006.01), G01N 33/24 (2006.01), B01J 20/282 (2006.01), B01J 20/285 (2006.01)
(54) PROCESSO DE ANÁLISE QUÍMICA DO SOLO POR REFLECTÂNCIA DIFUSA DE RESINAS TROCADORAS DE ÍONS
(73) UNIVERSIDADE FEDERAL DE VIÇOSA (BR/MG)
(72) DOMINGOS SARVIO MAGALHAES VALENTE; GRÉGORIO OLIVEIRA MAYRINK; FRANCISCO DE ASSIS DE CARVALHO PINTO; REINALDO FRANCISCO TEÓFILO; DANIEL MARCAL DE QUEIROZ; FÁBIO LÚCIO SANTOS; JUSSARA VALENTE ROQUE
Prazo de Validade: 20 (vinte) anos contados a partir de 23/01/2017, observadas as condições legais

(11) BR 10 2017 006718-1 B1 Código 16.1 - Concessão de Patente ou Certificado de Adição de Invenção
(22) 31/03/2017
(43) 30/10/2018
(51) F16B 12/44 (2006.01), A47B 13/06 (2006.01), F16B 7/04 (2006.01)
(54) PROCESSO DE MONTAGEM DE MÓVEL POR MEIO DE CONECTOR LAMELAR E MODULAR PARA MÓVEIS E CONECTOR LAMELAR E MODULAR PARA MONTAGEM DE MÓVEIS
(73) UNIVERSIDADE FEDERAL DO RIO GRANDE DO SUL (BR/RS)
(72) GUILHERME CARDOSO DA SILVA; PÂMELA CARDOSO DA ROSA; PAULA GÖRGEN RADICI FRAGA; MAURÍCIO MOREIRA E SILVA BERNARDES; UNDERLÉA MIOTTO BRUSCATO
Prazo de Validade: 20 (vinte) anos contados a partir de 31/03/2017, observadas as condições legais

(11) BR 10 2017 007889-2 B1 Código 16.1 - Concessão de Patente ou Certificado de Adição de Invenção
(22) 17/04/2017
(43) 30/10/2018
(51) G01R 33/02 (2006.01), G01R 33/34 (2006.01), G05B 15/02 (2006.01)
(54) SISTEMA E MÉTODO PARA DETERMINAÇÃO DE RENDIMENTO DE

MOTORES DE INDUÇÃO EM CAMPO E EM OPERAÇÃO

(73) ENGIE BRASIL ENERGIA S.A. (BR/SC) ; UNIVERSIDADE FEDERAL DE SANTA CATARINA - UFSC (BR/SC) ; INSTITUTO FEDERAL DE SANTA CATARINA (BR/SC)

(72) SANDRO CARLOS LIMA; CARLOS ALEXANDRE CORRÊA WENGERKIEVICZ; NELSON JOE BATISTELA; PEDRO ARMANDO DA SILVA JÚNIOR; NELSON SADOWSKI; RICARDO DE ARAUJO ELIAS; CLEBER ARSEGO; JEAN VIANEI LEITE; GUSTAVO FELIPE MARTIN NASCIMENTO; ADEMAR EVANDRO ROSA; HELTON FERNANDO DOS SANTOS; PATRICK KUO-PENG; CRISTIAN FRANZOI MAZZOLA; ANDERSON YSAAC BELTRAME; RUBENS JOSÉ NASCIMENTO

Prazo de Validade: 20 (vinte) anos contados a partir de 17/04/2017, observadas as condições legais

(11) BR 10 2017 008333-0 B1

Código 16.1 - Concessão de Patente ou Certificado de Adição de Invenção

(22) 24/04/2017

(30) 29/04/2016 FR 16/53.857

(43) 07/11/2017

(51) B01J 8/04 (2006.01), B01J 19/00 (2006.01)

(54) DISPOSITIVO DE MISTURA E DE DISTRIBUIÇÃO DE FLUIDOS PARA UM REATOR CATALÍTICO DE ESCOAMENTO DESCENDENTE E REATOR CATALÍTICO DE ESCOAMENTO DESCENDENTE

(73) IFP ENERGIES NOUVELLES (FR)

(72) FREDERIC AUGIER; CECILE PLAIS; PHILIPPE BEARD; JÉRÔME BONNARDOT; JAUFFRAY DELTEIL; PÂRIS PACKEU; NICOLAS PUPAT

Prazo de Validade: 20 (vinte) anos contados a partir de 24/04/2017, observadas as condições legais

(11) BR 10 2017 009275-5 B1

Código 16.1 - Concessão de Patente ou Certificado de Adição de Invenção

(22) 03/05/2017

(30) 20/07/2016 EP 16180428.1

(43) 06/02/2018

(51) C09D 13/00 (2006.01), A61K 8/60 (2006.01)

(54) Mina, giz ou tablete de tinta para fins de escrita, desenho e/ou cosméticos, seu processo de produção, e lápis

(73) FABER-CASTELL AG (DE)

(72) HARALD VON GODIN; REINER APPEL; GERHARD LUGERT

Prazo de Validade: 20 (vinte) anos contados a partir de 03/05/2017, observadas as condições legais

(11) BR 10 2017 010851-1 B1

Código 16.1 - Concessão de Patente ou Certificado de Adição de Invenção

(22) 24/05/2017

(43) 18/12/2018

(51) A01D 41/12 (2006.01), A01D 45/10 (2006.01)

(54) PLATAFORMA PARA MÁQUINAS AGRÍCOLAS
 (73) CNH INDUSTRIAL BRASIL LTDA. (BR/MG)
 (72) ANDRÉ SATOSHI SEKI; JOÃO AUGUSTO MARCOLIN LUCCA
 Prazo de Validade: 20 (vinte) anos contados a partir de 24/05/2017, observadas as condições legais

(11) BR 10 2017 011059-1 B1

Código 16.1 - Concessão de Patente ou Certificado de Adição de Invenção
 (22) 25/05/2017
 (43) 18/12/2018
 (51) C07C 233/09 (2006.01), C07C 233/05 (2006.01), C07C 233/07 (2006.01), A01N 37/18 (2006.01), A01N 37/22 (2006.01), A01N 37/24 (2006.01), A01P 13/00 (2006.01)
 (54) AMIDAS DERIVADAS DO ÁCIDO SÓRBICO E DO ANIDRIDO HEXANÓICO, E FORMULAÇÕES DESSAS, COM ATIVIDADE HERBICIDA
 (73) UNIVERSIDADE FEDERAL DE VIÇOSA (BR/MG) ; FUNDAÇÃO DE AMPARO À PESQUISA DO ESTADO DE MINAS GERAIS (BR/MG)
 (72) ELSON SANTIAGO DE ALVARENGA; SUÉLEN KARINE SARTORI
 Prazo de Validade: 20 (vinte) anos contados a partir de 25/05/2017, observadas as condições legais

(11) BR 10 2017 016885-9 B1

Código 16.1 - Concessão de Patente ou Certificado de Adição de Invenção
 (22) 07/08/2017
 (30) 05/08/2016 AU 2016210750
 (43) 19/12/2017
 (51) A01N 43/64 (2006.01), A01N 37/22 (2006.01)
 (54) COMPOSIÇÃO HERBICIDA E MÉTODO PARA CONTROLE DO CRESCIMENTO DE PLANTAS
 (73) ROTAM AGROCHEM INTERNATIONAL COMPANY LIMITED (CN)
 (72) JAMES TIMOTHY BRISTOW
 Prazo de Validade: 20 (vinte) anos contados a partir de 07/08/2017, observadas as condições legais

(11) BR 10 2017 017521-9 B1

Código 16.1 - Concessão de Patente ou Certificado de Adição de Invenção
 (22) 15/08/2017
 (30) 28/04/2017 GB 1706778.6
 (43) 21/11/2018
 (51) A24B 15/24 (2006.01), A24B 15/26 (2006.01)
 (54) MÉTODO DE EXTRAÇÃO, EXTRATO DE TABACO E USO DO MESMO, PRODUTO DE TABACO E MÉTODO DE PREPARAÇÃO DO MESMO
 (73) SOUZA CRUZ LTDA. (BR/RJ)
 (72) OSCAR FRANCISCO SWENSON PONTES; EDUARDO JOSÉ FARIA MIRANDA; LUIS GUSTAVO TEIXEIRA DOS REIS
 Prazo de Validade: 20 (vinte) anos contados a partir de 15/08/2017, observadas as condições legais

as condições legais

(11) BR 10 2017 018392-0 B1 Código 16.1 - Concessão de Patente ou Certificado de Adição de Invenção
(22) 28/08/2017
(30) 13/10/2016 US 15/292507
(43) 02/05/2018
(51) F16K 15/06 (2006.01), F17C 13/04 (2006.01)
(54) CONJUNTO DE RETENÇÃO, SISTEMA DE GÁS COMPRIMIDO, E, MÉTODO PARA RETER UM CONJUNTO DE VÁLVULA
(73) GOODRICH CORPORATION (US)
(72) RYAN SCHMIDT; JAMES BAGLINI JR.; NICK RUEGSEGGER
Prazo de Validade: 20 (vinte) anos contados a partir de 28/08/2017, observadas as condições legais

(11) BR 10 2017 018636-9 B1 Código 16.1 - Concessão de Patente ou Certificado de Adição de Invenção
(22) 30/08/2017
(30) 30/08/2016 US 62/381,283; 08/02/2017 US 15/427,613
(43) 14/08/2018
(51) C12M 1/00 (2006.01), C12M 1/02 (2006.01), C12M 1/12 (2006.01), C12M 1/34 (2006.01), C12M 1/36 (2006.01)
(54) SISTEMA DE BIORREATOR, MÉTODO PARA REALIZAR UMA BIORREAÇÃO E MÉTODO DE ESCALONAMENTO DE UM VOLUME DE TRABALHO DE BIOPROCESSO A PARTIR DE UM BIORREATOR
(73) FINESSE SOLUTIONS, INC. (US)
(72) BARBARA PALDUS; MARK D. SELKER
Prazo de Validade: 20 (vinte) anos contados a partir de 30/08/2017, observadas as condições legais

(11) BR 10 2017 019456-6 B1 Código 16.1 - Concessão de Patente ou Certificado de Adição de Invenção
(22) 12/09/2017
(43) 16/04/2019
(51) C12M 1/12 (2006.01), G01N 29/04 (2006.01)
(54) DISPOSITIVO PARA AVALIAÇÃO DE DENSIDADE DE INCRUSTAÇÃO PROVOCA DA POR ORGANISMOS AQUÁTICOS
(73) UNIVERSIDADE FEDERAL DE MINAS GERAIS (BR/MG)
(72) CARLOS BARREIRA MARTINEZ; ANA LETÍCIA PILZ DE CASTRO; SANDRA LUDWIG; STÊNIO AUGUSTO DE SOUZA COELHO; TEOFÂNIA HELOÍSA DUTRA AMORIM VIDIGAL; EDNA MARIA DE FARIA VIANA
Prazo de Validade: 20 (vinte) anos contados a partir de 12/09/2017, observadas as condições legais

(11) BR 10 2017 020145-7 B1 Código 16.1 - Concessão de Patente ou Certificado de Adição de Invenção
(22) 20/09/2017

(30) 21/09/2016 EP 16189830.9
 (43) 04/12/2018
 (51) F16H 57/02 (2012.01), F16H 57/023 (2012.01), B60K 17/04 (2006.01)
 (54) CONJUNTO DE ENGRENAGEM DIFERENCIAL, MÉTODO DE MONTAGEM DE UM CONJUNTO DE ENGRENAGEM DIFERENCIAL E EIXO DE ENGRENAGEM PARA UM CONJUNTO DE ENGRENAGEM DIFERENCIAL
 (73) MERITOR HEAVY VEHICLE SYSTEMS CAMERI SPA (IT)
 (72) ROBERTO GIANONE; MARCO FRATELLI
 Prazo de Validade: 20 (vinte) anos contados a partir de 20/09/2017, observadas as condições legais

(11) BR 10 2017 020701-3 B1 Código 16.1 - Concessão de Patente ou Certificado de Adição de Invenção
 (22) 27/09/2017
 (30) 28/09/2016 FR 1659170
 (43) 02/05/2018
 (51) B61L 19/06 (2006.01), B61L 7/06 (2006.01)
 (54) CONTROLADOR DE BEIRA DE TRILHO DE PELO MENOS UMA PEÇA DE EQUIPAMENTO DE BEIRA DE TRILHO DE UMA REDE DE FERROVIAS E SISTEMA DE FERROVIA RELACIONADO
 (73) ALSTOM TRANSPORT TECHNOLOGIES (FR)
 (72) GUILLAUME GINIS; JULIEN Mulpas
 Prazo de Validade: 20 (vinte) anos contados a partir de 27/09/2017, observadas as condições legais

(11) BR 10 2017 020841-9 B1 Código 16.1 - Concessão de Patente ou Certificado de Adição de Invenção
 (22) 28/09/2017
 (30) 30/09/2016 US 15/281,621
 (43) 02/05/2018
 (51) B61L 5/06 (2006.01), B61L 7/06 (2006.01), H04B 3/54 (2006.01)
 (54) SISTEMA DE COMUNICAÇÃO E MÉTODOS PARA TRANSMITIR ATRAVÉS DE UM TRILHO EM MOVIMENTO INDIVIDUAL E REDE DE COMUNICAÇÃO DE LINHA FERROVIÁRIA
 (73) ALSTOM TRANSPORT TECHNOLOGIES (FR)
 (72) NICHOLAS NAGRODSKY; RICHARD LAWSON; JEFFREY FRIES; JOHN HOUNSCHELL; JAMES KISS
 Prazo de Validade: 20 (vinte) anos contados a partir de 28/09/2017, observadas as condições legais

(11) BR 10 2017 021199-1 B1 Código 16.1 - Concessão de Patente ou Certificado de Adição de Invenção
 (22) 03/10/2017
 (30) 01/11/2016 US 15340318
 (43) 12/06/2018
 (51) G05D 1/02 (2020.01), B64D 45/04 (2006.01), G01C 21/16 (2006.01), G01C 23/00 (2006.01), G08G 5/02 (2006.01)

(54) SISTEMADE CONTROLE DE VOO COM DESVIO DE LOCALIZADORINERCIAL SINTÉTICO E MÉTODO DE USO

(73) THE BOEING COMPANY (US)

(72) ROBERT E. MCLEES; ROBERT ERICK FREEMAN; PRACHYA PANYAKEOW

Prazo de Validade: 20 (vinte) anos contados a partir de 03/10/2017, observadas as condições legais

(11) BR 10 2017 022289-6 B1

Código 16.1 - Concessão de Patente ou Certificado de Adição de Invenção

(22) 17/10/2017

(43) 07/05/2019

(51) A23K 10/00 (2016.01), A23K 20/142 (2016.01), A23K 20/105 (2016.01), A23K 10/30 (2016.01)

(54) PROCESSO DE OBTENÇÃO DE COMPOSIÇÃO A BASE DE CISTEÍNA, ARGININA, COENZIMA Q10 E POLIFENÓIS PARA SUPLEMENTAÇÃO ALIMENTAR DE ANIMAIS E PRODUTO OBTIDO

(73) INOVET RIO INDUSTRIA E COMERCIO DE PRODUTOS VETERINARIOS LTDA (BR/RJ)

(72) ALEXANDRE SAMPAIO BRAGARD; RONALD GLANZMANN

Prazo de Validade: 20 (vinte) anos contados a partir de 17/10/2017, observadas as condições legais

(11) BR 10 2017 022948-3 B1

Código 16.1 - Concessão de Patente ou Certificado de Adição de Invenção

(22) 24/10/2017

(43) 04/06/2019

(51) B33Y 30/00 (2015.01)

(54) DISPOSITIVO EXTRUSOR DUPLA ROSCA CORROTATIVA, VERTICAL E MODULAR E PROCESSO DE EXTRUSÃO DO MESMO

(73) UNIVERSIDADE DE SÃO PAULO - USP (BR/SP)

(72) JOAQUIM MANOEL JUSTINO NETTO; ZILDA DE CASTRO SILVEIRA

Prazo de Validade: 20 (vinte) anos contados a partir de 24/10/2017, observadas as condições legais

(11) BR 10 2017 023919-5 B1

Código 16.1 - Concessão de Patente ou Certificado de Adição de Invenção

(22) 07/11/2017

(30) 09/12/2016 US 15/373,769

(43) 16/04/2019

(51) B29C 70/16 (2006.01), B29C 70/34 (2006.01), B32B 37/10 (2006.01)

(54) TECIDODE REFORÇO DE INTERCAMADA REFORÇADA E ESTRUTURACOMPOSTA

(73) THE BOEING COMPANY (US)

(72) THOMAS K. TSOTSIS; JOSEPH E. SPRENGARD

Prazo de Validade: 20 (vinte) anos contados a partir de 07/11/2017, observadas

as condições legais

- (11) BR 10 2017 024722-8 B1** Código 16.1 - Concessão de Patente ou Certificado de Adição de Invenção
(22) 17/11/2017
(43) 04/06/2019
(51) G01R 31/12 (2020.01), G01R 1/36 (2006.01)
(54) EQUIPAMENTO PARA ENSAIO ELÉTRICO DE TENSÃO APLICADA EM VARAS OU BASTÕES ISOLANTES DE MANOBRAS
(73) COPEL DISTRIBUIÇÃO S/A (BR/PR)
(72) ANSELMO POMBEIRO; DIEGO DA LUZ MUNHOZ; EDEMIR LUIZ KOWALSKI; GUILHERME RACHELLE HERNASKI; RAFAEL PIRES MACHADO; VICTOR SALVINO BORGES
Prazo de Validade: 20 (vinte) anos contados a partir de 17/11/2017, observadas as condições legais
-
- (11) BR 10 2018 000183-3 B1** Código 16.1 - Concessão de Patente ou Certificado de Adição de Invenção
(22) 04/01/2018
(30) 05/01/2017 US 62/442,904; 05/01/2017 US 62/442,914
(43) 24/07/2018
(51) A01N 43/40 (2006.01), A01N 43/90 (2006.01), A01N 47/06 (2006.01), A01P 3/00 (2006.01)
(54) PICOLINAMIDAS, COMPOSIÇÃO PARA CONTROLE DE UM PATÓGENO FÚNGICO, E MÉTODO PARA CONTROLE E PREVENÇÃO DE UM ATAQUE POR FUNGOS EM UMA PLANTA
(73) DOW AGROSCIENCES LLC (US)
(72) BRIAN A. LOY; JARED W. RIGOLI; BRANNON SAM; KEVIN MEYER; CHENGLIN YAO
Prazo de Validade: 20 (vinte) anos contados a partir de 04/01/2018, observadas as condições legais
-
- (11) BR 10 2018 000389-5 B1** Código 16.1 - Concessão de Patente ou Certificado de Adição de Invenção
(22) 08/01/2018
(30) 10/01/2017 EP 17150840.1
(43) 14/08/2018
(51) B29C 70/02 (2006.01), F16L 9/12 (2006.01), B29C 70/00 (2006.01), B29C 70/20 (2006.01), F16L 11/12 (2006.01), F16L 11/133 (2006.01), B29C 70/60 (2006.01), B29C 70/62 (2006.01), B29C 53/20 (2006.01), B32B 27/00 (2006.01), B32B 27/06 (2006.01), B32B 27/12 (2006.01), B32B 27/32 (2006.01), F16L 11/00 (2006.01), F16L 11/04 (2006.01), F16L 11/02 (2006.01), B29L 23/00 (2006.01), B32B 27/34 (2006.01), B32B 27/36 (2006.01)
(54) PROCESSO PARA PRODUZIR UM TUBO COMPÓSITO TERMOPLÁSTICO, TUBO COMPÓSITO TERMOPLÁSTICO COM LÂMINA INTERMEDIÁRIA DEMÚLTIPLAS CAMADAS E SEU USO
(73) EVONIK OPERATIONS GMBH (DE)

(72) JASMIN BERGER; HANS RIES; JÜRGEN FRANOSCH; RAINER GÖRING; HORST BEYER

Prazo de Validade: 20 (vinte) anos contados a partir de 08/01/2018, observadas as condições legais

(11) BR 10 2018 000597-9 B1

Código 16.1 - Concessão de Patente ou Certificado de Adição de Invenção

(22) 11/01/2018

(43) 30/07/2019

(51) A01D 46/06 (2006.01)

(54) IMPLEMENTO COMPACTO PARA RECOLHER, SEPARAR E LIMPAR GRÃOS DE CAFÉ EM COCO

(73) INDÚSTRIAS REUNIDAS COLOMBO LTDA (BR/SP)

(72) IGHOR BUSNARDO COLOMBO; LAUDEVINO APARECIDO DO LIVRAMENTO; LUIZ HENRIQUE BERTINO

Prazo de Validade: 20 (vinte) anos contados a partir de 11/01/2018, observadas as condições legais

(11) BR 10 2018 000962-1 B1

Código 16.1 - Concessão de Patente ou Certificado de Adição de Invenção

(22) 17/01/2018

(30) 21/03/2017 US 15/465,066

(43) 19/02/2019

(51) G05D 1/08 (2006.01), G05B 6/02 (2006.01)

(54) APARELHO E MÉTODO PARA CONTROLAR UMA POSIÇÃO DE UMA SUPERFÍCIE DE CONTROLE DE UM VEÍCULO

(73) THE BOEING COMPANY (US)

(72) EUGENE LAVRETSKY; KEVIN ANDREW WISE

Prazo de Validade: 20 (vinte) anos contados a partir de 17/01/2018, observadas as condições legais

(11) BR 10 2018 002785-9 B1

Código 16.1 - Concessão de Patente ou Certificado de Adição de Invenção

(22) 09/02/2018

(30) 13/02/2017 JP 2017-024482; 23/10/2017 JP 2017-204140

(43) 10/09/2019

(51) H01L 33/48 (2010.01), H01L 33/50 (2010.01), H01L 33/62 (2010.01)

(54) MÉTODO PARA FABRICAR UM DISPOSITIVO EMISSOR DE LUZ

(73) NICHIA CORPORATION (JP)

(72) TORU TARUKI; DAISUKE SANGA

Prazo de Validade: 20 (vinte) anos contados a partir de 09/02/2018, observadas as condições legais

(11) BR 10 2018 004664-0 B1

Código 16.1 - Concessão de Patente ou Certificado de Adição de Invenção

(22) 08/03/2018

(43) 01/10/2019

(51) A01B 3/46 (2006.01)
(54) TERRACEADOR
(73) MARCHESAN IMPLEMENTOS E MÁQUINAS AGRÍCOLAS TATU S/A
(BR/SP)
(72) JOÃO CARLOS MARCHESAN
Prazo de Validade: 20 (vinte) anos contados a partir de 08/03/2018, observadas as condições legais

(11) BR 10 2018 004944-5 B1 Código 16.1 - Concessão de Patente ou Certificado de Adição de Invenção
(22) 13/03/2018
(30) 22/02/2018 US 15902484
(43) 10/09/2019
(51) A01D 41/02 (2006.01)
(54) AUTOMOTRIZ AGRÍCOLA
(73) INDUSTRIAS COLOMBO S.A (BR/SP)
(72) LUIZ HENRIQUE BERTINO
Prazo de Validade: 20 (vinte) anos contados a partir de 13/03/2018, observadas as condições legais

(11) BR 10 2018 005273-0 B1 Código 16.1 - Concessão de Patente ou Certificado de Adição de Invenção
(22) 16/03/2018
(30) 17/03/2017 IT 102017000029982
(43) 18/12/2018
(51) F16J 15/34 (2006.01), F01D 11/06 (2006.01)
(54) VEDAÇÃO DE GÁS SECA, TURBOMÁQUINA, MÉTODO PARA MONITORAR A SITUAÇÃO DE UMA VEDAÇÃO E SISTEMA PARA O MONITORAMENTO E A DETECÇÃO PRECOCE DE FALHA DE VEDAÇÕES DE GÁS SECAS DE TURBOMÁQUINAS SITUADAS REMOTAMENTE
(73) NUOVO PIGNONE TECNOLOGIE SRL (IT)
(72) FILIPPO GERBI; EMANUELE RIZZO; ANDREA BERNOCCHI; MARCO MARRAZZO; LEONARDO BALDASSARRE; AMELIA LAVINIA RICCHIUTI
Prazo de Validade: 20 (vinte) anos contados a partir de 16/03/2018, observadas as condições legais

(11) BR 10 2018 006185-2 B1 Código 16.1 - Concessão de Patente ou Certificado de Adição de Invenção
(22) 27/03/2018
(30) 31/03/2017 US 15/476027
(43) 22/01/2019
(51) F01D 25/24 (2006.01), B32B 15/14 (2006.01), F01D 21/04 (2006.01), F02C 7/05 (2006.01)
(54) SISTEMA PARA CONTENÇÃO DE PÁ DE VENTONHA
(73) THE BOEING COMPANY (US)
(72) CARLOS ANGELO FRACCHIA; KAREN M. JOST; MARK DAVID HIGGINS; COLLEEN M. HARPER; DAVID MILTENBERGER

Prazo de Validade: 20 (vinte) anos contados a partir de 27/03/2018, observadas as condições legais

(11) BR 10 2018 006195-0 B1 Código 16.1 - Concessão de Patente ou Certificado de Adição de Invenção
(22) 27/03/2018
(30) 31/03/2017 US 15/476038
(43) 22/01/2019
(51) F01D 21/04 (2006.01), F04D 29/52 (2006.01), B64D 27/20 (2006.01), B64D 29/06 (2006.01)
(54) SISTEMA PARA CONTENÇÃO DE PÁ DE VENTOINHA
(73) THE BOEING COMPANY (US)
(72) CARLOS ANGELO FRACCHIA; KAREN M. JOST; MARK DAVID HIGGINS; COLLEEN M. HARPER
Prazo de Validade: 20 (vinte) anos contados a partir de 27/03/2018, observadas as condições legais

(11) BR 10 2018 006228-0 B1 Código 16.1 - Concessão de Patente ou Certificado de Adição de Invenção
(22) 27/03/2018
(43) 15/10/2019
(51) A01N 57/12 (2006.01), A01N 25/10 (2006.01)
(54) USO DE UMA COMPOSIÇÃO ANTIMICROBIANA A BASE DE FITATOS
(73) UNIVERSIDADE TECNOLOGICA FEDERAL DO PARANA (BR/PR)
(72) CRISTIANE CANAN; ANA PAULA MARINHO BLOOT; ILTON JOSÉ BARALDI; ELIANE COLLA; VALDEMAR PADILHA FELTRIN; MARINÊS PAULA CORSO; SASCHA HABU; DIEGO RICARDO NUNES NOGUES; DANEYSA LAHIS KALSCHNE; ROSANA APARECIDA DA SILVA-BUZANELLO
Prazo de Validade: 20 (vinte) anos contados a partir de 27/03/2018, observadas as condições legais

(11) BR 10 2018 006534-3 B1 Código 16.1 - Concessão de Patente ou Certificado de Adição de Invenção
(22) 29/03/2018
(30) 31/03/2017 US 15/475,516
(43) 30/10/2018
(51) A61K 8/67 (2006.01), A61K 8/73 (2006.01), A61Q 19/00 (2006.01), A61Q 19/08 (2006.01)
(54) COMPOSIÇÃO SEM ENXÁGUE COMPREENDENDO RETINOIDE, MÉTODO NÃO TERAPÊUTICO PARA TRATAMENTO DA PELE, USO DE UM RETINOIDE PARA TRATAR A PELE QUE MOSTRA SINAIS DE ENVELHECIMENTO, ACNE; E/OU ROSÁCEA E KIT
(73) JOHNSON & JOHNSON CONSUMER INC. (US)
(72) MICHAEL JAMES FEVOLA; SIMARNA KAUR; MICHAEL D. SOUTHALL; ALI FASSIH
Prazo de Validade: 20 (vinte) anos contados a partir de 29/03/2018, observadas as condições legais

as condições legais

(11) BR 10 2018 008184-5 B1 Código 16.1 - Concessão de Patente ou Certificado de Adição de Invenção
(22) 23/04/2018
(43) 21/11/2018
(51) B65D 51/20 (2006.01), B65D 41/34 (2006.01)
(54) DISPOSITIVO PARA ABERTURA AUTOMÁTICA DE RECIPIENTE
EDISPOSITIVO ADAPTADOR DE BOCAL PROVIDOS DE MEIO
PARA APLICAÇÃO DE ELEMENTO SELANTE AO BOCAL DO RECIPIENTE
(73) ICMATECH INOVAÇÕES TECNOLÓGICAS LTDA ME (BR/RJ)
(72) IVAN FERREIRA DA COSTA; MARIO LUIZ NOVAES AVILA
Prazo de Validade: 20 (vinte) anos contados a partir de 23/04/2018, observadas
as condições legais

(11) BR 10 2018 010924-3 B1 Código 16.1 - Concessão de Patente ou Certificado de Adição de Invenção
(22) 29/05/2018
(30) 30/06/2017 US 15/639794
(43) 15/01/2019
(51) A01B 69/04 (2006.01), A01D 41/127 (2006.01), B62D 1/02 (2006.01)
(54) MÁQUINA MÓVEL AGRÍCOLA, E, MÉTODO PARA CONTROLAR UMA
MÁQUINA MÓVEL AGRÍCOLA
(73) DEERE & COMPANY (US)
(72) TYLER D. SCHLEICHER; DAVID L. MULDER; NOAH J. RASMUSSEN
Prazo de Validade: 20 (vinte) anos contados a partir de 29/05/2018, observadas
as condições legais

(11) BR 10 2018 011011-0 B1 Código 16.1 - Concessão de Patente ou Certificado de Adição de Invenção
(22) 30/05/2018
(30) 12/06/2017 US 15/620,239
(43) 26/12/2018
(51) G01P 5/14 (2006.01)
(54) SISTEMA PARA ESTIMAR VELOCIDADE DE AR DE UMA AERONAVE
COM BASE EM UM MODELO DE ARMAZENAMENTO TEMPORÁRIO
DE CONDIÇÕES METEOROLÓGICAS
(73) THE BOEING COMPANY (US)
(72) JIA LUO
Prazo de Validade: 20 (vinte) anos contados a partir de 30/05/2018, observadas
as condições legais

(11) BR 10 2018 012662-8 B1 Código 16.1 - Concessão de Patente ou Certificado de Adição de Invenção
(22) 20/06/2018
(30) 25/09/2017 US 15/714,662
(43) 16/04/2019

(51) G01C 11/36 (2006.01), B64C 39/00 (2023.01)

(54) MÉTODODE OPERAÇÃO DE UM VEÍCULO AÉREO NÃO TRIPULADO
VEÍCULO AÉREO NÃO TRIPULADO

(73) THE BOEING COMPANY (US)

(72) JAMES J. TROY; GARY E. GEORGESON; SCOTT W. LEA

Prazo de Validade: 20 (vinte) anos contados a partir de 20/06/2018, observadas as condições legais

(11) BR 10 2018 013697-6 B1

Código 16.1 - Concessão de Patente ou Certificado de Adição de Invenção

(22) 04/07/2018

(30) 05/07/2017 IT 102017000075495

(43) 06/08/2019

(51) B28B 1/00 (2006.01), B28B 11/00 (2006.01), B28B 11/04 (2006.01), B28B 13/02 (2006.01), B28B 17/00 (2006.01), B28B 3/00 (2006.01)

(54) MÉTODO E INSTALAÇÃO PARA FABRICAR PRODUTOS CERÂMICOS

(73) SACMI COOPERATIVA MECCANICI IMOLA SOCIETA' COOPERATIVA (IT)

(72) STEFANO SCARDOVI; CLAUDIO RICCI; GIOVANNI LANCIERI; GILDO BOSI

Prazo de Validade: 20 (vinte) anos contados a partir de 04/07/2018, observadas as condições legais

(11) BR 10 2018 014922-9 B1

Código 16.1 - Concessão de Patente ou Certificado de Adição de Invenção

(22) 20/07/2018

(30) 21/07/2017 DE 102017006849.6

(43) 16/04/2019

(51) G01C 21/20 (2006.01), G01C 21/36 (2006.01), G01S 5/00 (2006.01), G06Q 50/00 (2012.01), G09B 29/10 (2006.01), H04W 4/02 (2018.01), H04W 64/00 (2009.01)

(54) MÉTODO PARA DETERMINAR AS POSIÇÕES RELATIVAS DE PELO MENOS DOIS DISPOSITIVOS TERMINAIS MÓVEIS UM EM RELAÇÃO AO OUTRO

(73) LUKAS HEINDL (DE)

(72) LUKAS HEINDL

Prazo de Validade: 20 (vinte) anos contados a partir de 20/07/2018, observadas as condições legais

(11) BR 10 2018 068328-4 B1

Código 16.1 - Concessão de Patente ou Certificado de Adição de Invenção

(22) 11/09/2018

(30) 11/10/2017 US 62/570752; 26/06/2018 US 16/018653

(43) 07/05/2019

(51) B05B 1/20 (2006.01), B05B 15/68 (2018.01), A01M 7/00 (2006.01)

(54) LANÇA DE PULVERIZAÇÃO DE UM CONJUNTO DE LANÇAS DE PULVERIZAÇÃO

(73) DEERE & COMPANY (US)

(72) PARESH BHARATIYA; SANDEEP MAHAJAN; MANOJKUMAR GIRHE

Prazo de Validade: 20 (vinte) anos contados a partir de 11/09/2018, observadas as condições legais

(11) BR 10 2018 071251-9 B1

Código 16.1 - Concessão de Patente ou Certificado de Adição de Invenção

(22) 16/10/2018

(30) 17/10/2017 FR 1759748

(43) 30/04/2019

(51) A62B 25/00 (2006.01), A62B 7/14 (2006.01)

(54) MÁSCARA RESPIRATÓRIA PARA AERONAVE E MÉTODO PARA DOBRAR UMA MÁSCARA RESPIRATÓRIA PARA ARMAZENAR A MÁSCARA RESPIRATÓRIA EM UMA UNIDADE DE ARMAZENAMENTO

(73) SAFRAN AEROTECHNICS SAS (FR)

(72) LAURA CANET; DIDIER LAMOURETTE

Prazo de Validade: 20 (vinte) anos contados a partir de 16/10/2018, observadas as condições legais

(11) BR 10 2018 073985-9 B1

Código 16.1 - Concessão de Patente ou Certificado de Adição de Invenção

(22) 22/11/2018

(30) 23/11/2017 FR 1761097

(43) 18/06/2019

(51) F16L 37/56 (2006.01), F16K 31/00 (2006.01), F16K 35/06 (2006.01)

(54) PLACA MULTIACOPLAMENTO, E, CONJUNTO DE PLACAS

(73) STAUBLI FAVERGES (FR)

(72) ALAIN-CHRISTOPHE TIBERGHIE; PHILIPPE GUIN; ANTHONIN GOBBER

Prazo de Validade: 20 (vinte) anos contados a partir de 22/11/2018, observadas as condições legais

(11) BR 10 2018 076275-3 B1

Código 16.1 - Concessão de Patente ou Certificado de Adição de Invenção

(22) 17/12/2018

(30) 22/12/2017 FR 17/62.993

(43) 15/10/2019

(51) C10G 45/26 (2006.01), C10G 47/32 (2006.01), C10G 65/02 (2006.01), F28D 7/02 (2006.01)

(54) DISPOSITIVO E PROCESSO PARA HIDROCONVERSÃO OU HIDROTRATAMENTO DE UMA MATÉRIA-PRIMA DE HIDROCARBONETOS

(73) AXENS (FR)

(72) CLAIRE SILBERSTEIN; ODILE LAJEUNESSE; JACQUES RAULT; MARIELLE GAGNIERE

Prazo de Validade: 20 (vinte) anos contados a partir de 17/12/2018, observadas as condições legais

(11) BR 10 2019 015108-0 B1	<p>Código 16.1 - Concessão de Patente ou Certificado de Adição de Invenção (22) 23/07/2019 (30) 24/07/2018 FR 1856877 (43) 04/02/2020 (51) A62B 1/06 (2006.01), A62B 1/14 (2006.01), A62B 1/00 (2006.01) (54) DESCENSOR DE AUTOFIXAÇÃO COM POLIA (73) ZEDEL (FR) (72) PIERRE-OLIVIER CHABOD Prazo de Validade: 20 (vinte) anos contados a partir de 23/07/2019, observadas as condições legais</p>
(11) BR 10 2020 002779-4 B1	<p>Código 16.1 - Concessão de Patente ou Certificado de Adição de Invenção (22) 10/02/2020 (43) 24/08/2021 (51) A22C 21/00 (2006.01) (54) EQUIPAMENTO E MÉTODO DE SEPARAÇÃO DE AVES E SIMILARES (73) ORLEI DA SILVA CHOAI (BR/SC) (72) ORLEI DA SILVA CHOAI Prazo de Validade: 20 (vinte) anos contados a partir de 10/02/2020, observadas as condições legais</p>
(11) BR 10 2020 015140-1 B1	<p>Código 16.1 - Concessão de Patente ou Certificado de Adição de Invenção (22) 24/07/2020 (43) 08/02/2022 (51) A01D 45/10 (2006.01) (54) SISTEMA DE COLHEITA BASEADO EM UMA PLATAFORMA PARA COLHEITADEIRAS AGRÍCOLAS E PLATAFORMA PARA COLHEITADEIRAS AGRÍCOLAS (73) CNH INDUSTRIAL BRASIL LTDA. (BR/MG) (72) MAURO DE AZEVEDO BARRETO; ALYSSON RENATO BENTO; MARCIO RODRIGUES DA SILVA Prazo de Validade: 20 (vinte) anos contados a partir de 24/07/2020, observadas as condições legais</p>
(11) BR 10 2022 009786-0 B1	<p>Código 16.1 - Concessão de Patente ou Certificado de Adição de Invenção (22) 19/05/2022 (43) 23/08/2022 (51) C12P 1/02 (2006.01), C12N 1/14 (2006.01), C12N 1/22 (2006.01) (54) PROCESSO DE PRODUÇÃO DE BIOCOMPÓSITOS FÚNGICOS UTILIZANDO RESÍDUOS E SUBPRODUTOS LIGNOCELULÓSICOS (73) UNIVERSIDADE TECNOLÓGICA FEDERAL DO PARANÁ (BR/PR) ; FUNGI BIOTECNOLOGIA LTDA (BR/PR) (72) EDUARDO BITTENCOURT SYDNEY; LEANDRO INAGAKI OSHIRO;</p>

ANTONIO CARLOS DE FRANCISCO

Prazo de Validade: 20 (vinte) anos contados a partir de 19/05/2022, observadas as condições legais

(11) BR 10 2022 013123-6 B1

Código 16.1 - Concessão de Patente ou Certificado de Adição de Invenção

(22) 30/06/2022

(43) 06/09/2022

(51) A61L 27/04 (2006.01)

(54) TELA DE TITÂNIO RECOBERTA POR FILME DE POLIPROPILENO
BIOCOMPATÍVEL PARA RECOBRIMENTO E PROTEÇÃO DE ENXERTOS
ÓSSEOS/BIOMATERIAIS E PROCESSO DE OBTENÇÃO

(73) MUNIR SALOMÃO (BR/SP) ; GABRIELA MEIRA SALOMÃO AMBRIZZI
(BR/SP)

(72) MUNIR SALOMÃO; GABRIELA MEIRA SALOMÃO AMBRIZZI

Prazo de Validade: 20 (vinte) anos contados a partir de 30/06/2022, observadas as condições legais

(11) BR 10 2022 020804-2 B1

Código 16.1 - Concessão de Patente ou Certificado de Adição de Invenção

(22) 13/10/2022

(43) 20/12/2022

(51) E02F 3/76 (2006.01)

(54) MÁQUINA NIVELADORA DE SOLO

(73) AIRTON ANTÔNIO STADTLOBER (BR/RS)

(72) AIRTON ANTÔNIO STADTLOBER; BRUNO FREITAS DALMAGRO;
ABNER VESZ; FERNANDO LOPES NUNES

Prazo de Validade: 20 (vinte) anos contados a partir de 13/10/2022, observadas as condições legais

(11) BR 11 2013 026959-6 B1

Código 16.1 - Concessão de Patente ou Certificado de Adição de Invenção

(22) 11/12/2012

(51) H02K 15/02 (2006.01), H02K 15/03 (2006.01), H02K 15/16 (2006.01),
F16M 1/04 (2006.01)

(54) MÁQUINA ELÉTRICA GIRANTE DE IMÃS PERMANENTES COM
MÉTODO DE MONTAGEM E DESMONTAGEM DA MESMA

(73) WEG EQUIPAMENTOS ELÉTRICOS S.A. (BR/SC)

(72) LEANDRO PAULO DA CUNHA; CRISTIAN WILI WOHLFAHRT; CLOVIS
VANDERLEI KOCH; EDUARDO BOTELHO BARCELLOS; RAFAEL FONSECA
STUCHI

Prazo de Validade: 20 (vinte) anos contados a partir de 11/12/2012, observadas as condições legais. Patente concedida conforme ADI 5.529/DF, que determina a alteração do prazo de concessão.

(11) BR 11 2013 033175-5 B1

Código 16.1 - Concessão de Patente ou Certificado de Adição de Invenção

(22) 29/06/2012

(30) 01/07/2011 US 61/504,128; 04/08/2011 US 61/515,126

(51) C07K 19/00 (2006.01), C12N 15/62 (2006.01), A61K 38/18 (2006.01), A61P 3/10 (2006.01)

(54) PEPTÍDEO QUIMÉRICO, COMPOSIÇÃO FARMACÊUTICA, CÉLULA TRANSFORMADA E USO DO PEPTÍDEO QUIMÉRICO

(73) NGM BIOPHARMACEUTICALS, INC. (US)

(72) LEI LING; DARRIN A. LINDHOUT

Prazo de Validade: 20 (vinte) anos contados a partir de 29/06/2012, observadas as condições legais. Patente concedida conforme ADI 5.529/DF, que determina a alteração do prazo de concessão.

(11) BR 11 2014 000369-6 B1

Código 16.1 - Concessão de Patente ou Certificado de Adição de Invenção

(22) 17/05/2013

(30) 25/05/2012 US 61/651,653

(51) H04N 19/132 (2014.01), H04N 19/105 (2014.01), H04N 19/463 (2014.01), H04N 19/70 (2014.01), H04N 19/91 (2014.01), H04N 19/82 (2014.01), H04N 19/117 (2014.01), H04N 19/13 (2014.01)

(54) MÉTODO DE DECODIFICAÇÃO DE IMAGEM EM MOVIMENTO, APARELHO DE DECODIFICAÇÃO DE IMAGEM EM MOVIMENTO, MÉTODO DE CODIFICAÇÃO DE IMAGEM EM MOVIMENTO E APARELHO DE CODIFICAÇÃO DE IMAGEM EM MOVIMENTO

(73) SUN PATENT TRUST (US)

(72) HISAO SASAI; KENGO TERADA; YOUJI SHIBAHARA; KYOKO TANIKAWA; TORU MATSUNOBU; TOSHIYASU SUGIO

Prazo de Validade: 20 (vinte) anos contados a partir de 17/05/2013, observadas as condições legais

(11) BR 11 2014 007257-4 B1

Código 16.1 - Concessão de Patente ou Certificado de Adição de Invenção

(22) 03/10/2012

(30) 07/10/2011 JP 2011-222741

(51) C07D 401/10 (2006.01), C07D 401/14 (2006.01), C07D 405/14 (2006.01), C07D 413/10 (2006.01), C07D 413/14 (2006.01), C07D 417/14 (2006.01), C07D 498/08 (2006.01), A61K 31/506 (2006.01), A61K 31/444 (2006.01), A61P 25/28 (2006.01)

(54) Composto 1-arilcarbonil-4-oxi-piperidina

(73) TAKEDA PHARMACEUTICAL COMPANY LIMITED (JP)

(72) TATSUKI KOIKE; MASATO YOSHIKAWA; HARUHI ANDO; WILLIAM JOHN FARNABY

Prazo de Validade: 20 (vinte) anos contados a partir de 03/10/2012, observadas as condições legais. Patente concedida conforme ADI 5.529/DF, que determina a alteração do prazo de concessão.

(11) BR 11 2014 018207-8 B1

Código 16.1 - Concessão de Patente ou Certificado de Adição de Invenção

(22) 13/05/2014
(30) 29/09/2013 CN 201310456266.2
(51) H04L 12/701 (2013.01)
(54) MÉTODO IMPLEMENTADO POR UM ROTEADOR E DISPOSITIVO PARA ADQUIRIR INFORMAÇÃO DE RECURSO
(73) XIAOMI INC. (CN)
(72) HENG QU; YU GUO; GUIZHEN YANG; JIALIN FAN; JIAJIN YIN
Prazo de Validade: 20 (vinte) anos contados a partir de 13/05/2014, observadas as condições legais

(11) BR 11 2014 018273-6 B1

Código 16.1 - Concessão de Patente ou Certificado de Adição de Invenção
(22) 14/02/2013
(30) 15/02/2012 JP 2012-031143
(51) A61K 31/7072 (2006.01), A61K 9/20 (2006.01), A61K 9/28 (2006.01), A61K 31/513 (2006.01), A61K 47/10 (2017.01), A61K 47/26 (2006.01), A61K 47/32 (2006.01), A61K 47/36 (2006.01), A61K 47/38 (2006.01), A61P 35/00 (2006.01), A61P 43/00 (2006.01)
(54) COMPOSIÇÃO FARMACÊUTICA ADMINISTRÁVEL POR VIA ORAL
(73) TAIHO PHARMACEUTICAL CO., LTD. (JP)
(72) YOSHITO OHNISHI
Prazo de Validade: 20 (vinte) anos contados a partir de 14/02/2013, observadas as condições legais. Patente concedida conforme ADI 5.529/DF, que determina a alteração do prazo de concessão.

(11) BR 11 2014 026745-6 B1

Código 16.1 - Concessão de Patente ou Certificado de Adição de Invenção
(22) 26/04/2013
(30) 27/04/2012 US 61/639,823; 25/04/2013 US 13/870,833
(51) H04N 19/196 (2014.01), H04N 19/40 (2014.01), H04N 19/70 (2014.01), H04N 21/236 (2011.01), H04N 21/845 (2011.01)
(54) MÉTODOS PARA DECODIFICAR E CODIFICAR DADOS DE VÍDEO, DISPOSITIVO DE DECODIFICAÇÃO DE VÍDEO PARA DECODIFICAR DADOS DE VÍDEO E MEMÓRIA LEGÍVEL POR COMPUTADOR
(73) QUALCOMM INCORPORATED (US)
(72) YE-KUI WANG
Prazo de Validade: 20 (vinte) anos contados a partir de 26/04/2013, observadas as condições legais

(11) BR 11 2014 027870-9 B1

Código 16.1 - Concessão de Patente ou Certificado de Adição de Invenção
(22) 08/05/2013
(30) 10/05/2012 EP 12167443.6
(51) A61K 9/19 (2006.01), A61K 9/00 (2006.01), A61K 9/08 (2006.01), A61K 31/24 (2006.01), A61P 9/06 (2006.01)
(54) FORMULAÇÃO PARENTERAL E ESMOLOL E UMA SOLUÇÃO PRONTA PARA USO CONTENDO A FORMULAÇÃO DE ESMOLOL, UM KIT

CONTENDO DITA FORMULAÇÃO E SUA PRODUÇÃO

(73) AOP ORPHAN PHARMACEUTICALS GMBH (AT)

(72) WIDMANN, RUDOLF

Prazo de Validade: 20 (vinte) anos contados a partir de 08/05/2013, observadas as condições legais

(11) BR 11 2014 029089-0 B1

Código 16.1 - Concessão de Patente ou Certificado de Adição de Invenção

(22) 24/05/2013

(30) 24/05/2012 GB 1209096.5

(51) C07K 16/40 (2006.01)

(54) ANTICORPO OU UM FRAGMENTO DE LIGAÇÃO DE ANTÍGENO DO MESMO, COMPOSTO, USO E SEU MÉTODO DE PRODUÇÃO

(73) MEDICAL RESEARCH COUNCIL TECHNOLOGY (GB)

(72) TIM JOHNSON; PHIL WATSON; DAVID MATTHEWS; ALEX BROWN

Prazo de Validade: 20 (vinte) anos contados a partir de 24/05/2013, observadas as condições legais

(11) BR 11 2014 032473-5 B1

Código 16.1 - Concessão de Patente ou Certificado de Adição de Invenção

(22) 24/06/2013

(30) 28/06/2012 US 61/665,784; 21/06/2013 US 13/924,016

(51) H04N 19/463 (2014.01), H04N 19/573 (2014.01), H04N 19/58 (2014.01), H04N 19/70 (2014.01)

(54) MÉTODO E DISPOSITIVO PARA DECODIFICAR DADOS DE VÍDEO, MÉTODO E DISPOSITIVO PARA CODIFICAR DADOS DE VÍDEO E MÍDIA DE ARMAZENAMENTO LEGÍVEL POR COMPUTADOR

(73) QUALCOMM INCORPORATED (US)

(72) ADARSH KRISHNAN RAMASUBRAMONIAN; YE-KUI WANG; RAJAN LAXMAN JOSHI; YING CHEN

Prazo de Validade: 20 (vinte) anos contados a partir de 24/06/2013, observadas as condições legais

(11) BR 11 2015 000422-9 B1

Código 16.1 - Concessão de Patente ou Certificado de Adição de Invenção

(22) 19/09/2013

(30) 28/09/2012 JP 2012-218307; 26/12/2012 JP 2012-283598; 20/06/2013 JP 2013-129992

(51) H04N 19/103 (2014.01), H04N 19/147 (2014.01), H04N 19/159 (2014.01), H04N 19/187 (2014.01), H04N 19/31 (2014.01), H04N 19/70 (2014.01)

(54) DISPOSITIVO E MÉTODO DE PROCESSAMENTO DE IMAGEM

(73) SONY CORPORATION (JP)

(72) KAZUSHI SATO

Prazo de Validade: 20 (vinte) anos contados a partir de 19/09/2013, observadas as condições legais

(11) BR 11 2015 001949-8 B1	<p>Código 16.1 - Concessão de Patente ou Certificado de Adição de Invenção (22) 17/06/2013 (30) 31/07/2012 JP 2012-170406 (51) H04N 7/18 (2006.01), H04N 5/445 (2011.01) (54) SISTEMA DE PROCESSAMENTO DE IMAGEM, MÉTODO DE PROCESSAMENTO DE IMAGEM, E MEIO DE ARMAZENAMENTO (73) NEC CORPORATION (JP) (72) YUSUKE TAKAHASHI Prazo de Validade: 20 (vinte) anos contados a partir de 17/06/2013, observadas as condições legais</p>
(11) BR 11 2015 002370-3 B1	<p>Código 16.1 - Concessão de Patente ou Certificado de Adição de Invenção (22) 29/07/2013 (30) 03/08/2012 ES P 201231271 (51) A61K 9/00 (2006.01), A61K 47/20 (2006.01), A61K 47/34 (2017.01), A61K 9/10 (2006.01), A61K 31/4196 (2006.01) (54) COMPOSIÇÃO INJETÁVEL COMPREENDENDO LETROZOL OU ANASTROZOL (73) LABORATORIOS FARMACEUTICOS ROVI, S.A. (ES) (72) GUILLERMO FRANCO RODRÍGUEZ; IBON GUTIERRO ADURIZ Prazo de Validade: 20 (vinte) anos contados a partir de 29/07/2013, observadas as condições legais</p>
(11) BR 11 2015 004022-5 B1	<p>Código 16.1 - Concessão de Patente ou Certificado de Adição de Invenção (22) 30/08/2013 (30) 31/08/2012 US 61/696,087 (51) A61K 47/00 (2006.01), C07K 14/535 (2006.01), C07C 247/00 (2006.01), C07K 14/435 (2006.01) (54) AMINOÁCIDOS MODIFICADOS COMPREENDENDO UM GRUPO AZIDO (73) SUTRO BIOPHARMA, INC. (US) (72) RYAN STAFFORD; CHRISTOPHER D. THANOS; WENJIN YANG Prazo de Validade: 20 (vinte) anos contados a partir de 30/08/2013, observadas as condições legais</p>
(11) BR 11 2015 007649-1 B1	<p>Código 16.1 - Concessão de Patente ou Certificado de Adição de Invenção (22) 02/10/2013 (30) 05/10/2012 US 61/710,133; 13/05/2013 EP 13167481.4 (51) G10L 19/025 (2013.01), G10L 19/008 (2013.01) (54) CODIFICADOR, DECODIFICADOR E MÉTODOS PARA ADAPTAÇÃO DINÂMICA COMPATÍVEL REGRESSIVA DE RESOLUÇÃO DE TEMPO/FREQUÊNCIA NA CODIFICAÇÃO DO OBJETO DE ÁUDIO ESPACIAL (73) FRAUNHOFER - GESELLSCHAFT ZUR FOERDERUNG DER ANGEWANDTEN FORSCHUNG E.V (DE) (72) SASCHA DISCH; JOUNI PAULUS; BERND EDLER; OLIVER HELLMUTH;</p>

JURGEN HERRE; THORSTEN KASTNER

Prazo de Validade: 20 (vinte) anos contados a partir de 02/10/2013, observadas as condições legais

(11) BR 11 2015 007778-1 B1

Código 16.1 - Concessão de Patente ou Certificado de Adição de Invenção
(22) 08/10/2013

(30) 11/10/2012 EP 12188226.0

(51) A61K 47/00 (2006.01), A61P 27/02 (2006.01)

(54) COMPOSIÇÃO FARMACÊUTICA DE PROFÁRMACOS

NEUTRALIZANTES DE VEGF LIGADOS AO VEÍCULO PARA TRATAMENTO DE CONDIÇÕES OCULARES

(73) ASCENDIS PHARMA OPHTHALMOLOGY DIVISION A/S (DK)

(72) THOMAS KNAPPE; BURKHARDT LAUFER; ROMY REIMANN; SAMUEL WEISBROD; KENNETT SPROGØE; SEBASTIAN STARK; TOBIAS VOIGT; HARALD RAU; NICOLA BISEK

Prazo de Validade: 20 (vinte) anos contados a partir de 08/10/2013, observadas as condições legais

(11) BR 11 2015 007907-5 B1

Código 16.1 - Concessão de Patente ou Certificado de Adição de Invenção
(22) 10/04/2013

(51) F16F 7/08 (2006.01)

(54) AMORTECEDOR HIDRÁULICO PARA SUSPENSÃO E RESPECTIVO BATENTE HIDRÁULICO APERFEIÇOADO

(73) MAGNETI MARELLI COFAP FABRICADORA DE PEÇAS LTDA. (BR/SP)

(72) GERALDO BONTEMPI SOROMENHO

Prazo de Validade: 20 (vinte) anos contados a partir de 10/04/2013, observadas as condições legais. Patente concedida conforme ADI 5.529/DF, que determina a alteração do prazo de concessão.

(11) BR 11 2015 012152-7 B1

Código 16.1 - Concessão de Patente ou Certificado de Adição de Invenção
(22) 27/11/2013

(30) 27/11/2012 US 61/730,378; 15/03/2013 US 61/788,968

(51) C07K 14/65 (2006.01), C07K 7/08 (2006.01), C12N 1/00 (2006.01), C12N 15/62 (2006.01), A61K 38/30 (2006.01)

(54) PROTEÍNA DE FUSÃO TERAPÊUTICA DIRECIONADA QUE COMPREENDE UMA ENZIMA LISOSSOMAL, ÁCIDO NUCLEICO, COMPOSIÇÃO FARMACÊUTICA, MÉTODO PARA PRODUIR A DITA PROTEÍNA E USOS DA PROTEÍNA PARA TRATAR UMA DOENÇA DE ARMAZENAMENTO LISOSSOMAL E MUCOPOLISSACARIDOSE TIPO IIIB

(73) BIOMARIN PHARMACEUTICAL INC. (US)

(72) MIKA AOYAGI-SCHARBER; TERESA MARGARET CHRISTIANSON; MELITA DVORAK-EWELL; DANIEL J. WENDT; SHINONG LONG; JONATHAN LEBOWITZ; DANIEL SOLOMON GOLD

Prazo de Validade: 20 (vinte) anos contados a partir de 27/11/2013, observadas

as condições legais

- (11) BR 11 2015 017544-9 B1** Código 16.1 - Concessão de Patente ou Certificado de Adição de Invenção
(22) 23/01/2014
(30) 25/01/2013 IT MI2013A000117
(51) A61K 38/06 (2006.01), A61K 38/48 (2006.01), A61K 31/737 (2006.01), C08B 37/00 (2006.01), C12N 9/50 (2006.01), C12P 13/12 (2006.01), A61P 29/00 (2006.01)
(54) Composições que contêm sulfato de condroitina para melhorar a biodisponibilidade de sulfato de condroitina
(73) GNOSIS S.P.A. (IT)
(72) NICCOLÒ MIRAGLIA; MAURO ROSSINI; DAVIDE BIANCHI; ANTONELLA TRENTIN
Prazo de Validade: 20 (vinte) anos contados a partir de 23/01/2014, observadas as condições legais
-
- (11) BR 11 2015 018389-1 B1** Código 16.1 - Concessão de Patente ou Certificado de Adição de Invenção
(22) 01/07/2014
(51) H04W 16/14 (2009.01)
(54) DISPOSITIVO PARA ATRIBUIÇÃO DE CANAIS DE RÁDIO PARA DISPOSITIVOS TRANSCETORES DE RÁDIO, MÉTODO PARA ATRIBUIÇÃO CANAIS DE RÁDIO DISPONÍVEIS AOS DISPOSITIVOS TRANSCETORES DE RÁDIO E MEIO DE ARMAZENAMENTO LEGÍVEL POR COMPUTADOR
(73) HUAWEI TECHNOLOGIES CO., LTD. (CN)
(72) DORON EZRI; AVI WEITZMAN; SHIMI SHILO; FUQING SUN; WEI RUAN; RONGHU FAN
Prazo de Validade: 20 (vinte) anos contados a partir de 01/07/2014, observadas as condições legais
-
- (11) BR 11 2015 020350-7 B1** Código 16.1 - Concessão de Patente ou Certificado de Adição de Invenção
(22) 26/03/2014
(30) 29/03/2013 US 61/806,806; 16/12/2013 US 61/916,715
(51) C07D 401/14 (2006.01), C07D 405/14 (2006.01), C07D 413/14 (2006.01), C07D 401/04 (2006.01), C07D 417/14 (2006.01), C07D 471/08 (2006.01), C07D 487/06 (2006.01), C07D 487/10 (2006.01), C07D 491/10 (2006.01), A61K 31/443 (2006.01), A61K 31/4433 (2006.01), A61K 31/4436 (2006.01), A61K 31/4439 (2006.01), A61K 31/4545 (2006.01), A61K 31/496 (2006.01)
(54) DERIVADOS DE 6-(5-HIDRÓXI-1H-PIRAZOL-1-IL)NICOTINAMIDA, SUA COMPOSIÇÃO FARMACÊUTICA E SEUS USOS
(73) TAKEDA PHARMACEUTICAL COMPANY LIMITED (JP)
(72) JASON W. BROWN; MELINDA DAVIS; ANTHONY IVETAC; BENJAMIN JONES; ANDRE A. KIRYANOV; JON KUEHLER; MARION LANIER; JOANNE MIURA; SEAN MURPHY; XIAOLUN WANG
Prazo de Validade: 20 (vinte) anos contados a partir de 26/03/2014, observadas as condições legais

as condições legais

(11) BR 11 2015 020699-9 B1 Código 16.1 - Concessão de Patente ou Certificado de Adição de Invenção
(22) 25/02/2014
(30) 27/02/2013 KR 10-2013-0021501
(51) C12N 7/01 (2006.01), A61P 31/04 (2006.01)
(54) COMPOSIÇÃO COMPREENDENDO O BACTERIÓFAGO FCJ23 (KCCM11365P)
(73) CJ CHEILJEDANG CORPORATION (KR)
(72) HYO SEEL SEO; EUN MI SHIN; GI DUK BAE; JAE WON KIM
Prazo de Validade: 20 (vinte) anos contados a partir de 25/02/2014, observadas as condições legais

(11) BR 11 2015 020706-5 B1 Código 16.1 - Concessão de Patente ou Certificado de Adição de Invenção
(22) 24/02/2014
(30) 27/02/2013 KR 10-2013-0021498
(51) C12N 7/01 (2006.01), A61P 31/04 (2006.01)
(54) COMPOSIÇÃO, ADITIVO ALIMENTAR OU ADITIVO PARA ÁGUAPOTÁVEL, E DESINFETANTE OU PRODUTO DE LIMPEZA
(73) CJ CHEILJEDANG CORPORATION (KR)
(72) EUN MI SHIN; GI DUK BAE; JAE WON KIM
Prazo de Validade: 20 (vinte) anos contados a partir de 24/02/2014, observadas as condições legais

(11) BR 11 2015 020712-0 B1 Código 16.1 - Concessão de Patente ou Certificado de Adição de Invenção
(22) 24/02/2014
(30) 27/02/2013 KR 10-2013-0021497
(51) C12N 7/01 (2006.01), A61P 31/04 (2006.01)
(54) NOVO BACTERIÓFAGO E COMPOSIÇÃO ANTIBACTERIANA COMPREENDENDO O MESMO
(73) CJ CHEILJEDANG CORPORATION (KR)
(72) EUN MI SHIN; GI DUK BAE; JAE WON KIM
Prazo de Validade: 20 (vinte) anos contados a partir de 24/02/2014, observadas as condições legais

(11) BR 11 2015 021647-1 B1 Código 16.1 - Concessão de Patente ou Certificado de Adição de Invenção
(22) 11/03/2014
(30) 11/03/2013 US 61/776,699; 20/11/2013 US 61/906,617; 21/11/2013 US 61/907,131
(51) C12N 9/26 (2006.01), C11D 3/386 (2006.01)
(54) VARIANTES RECOMBINANTES DE ALFA-AMILASE E COMPOSIÇÕES DE DETERGENTE COMPREENDENDO ASMESMAS
(73) DANISCO US INC. (US)

(72) LUIS G. CASCAO-PEREIRA; DINA FINAN; DAVID E. WILDES; MARC KOLKMAN; RICHARD R. BOTT; PIETER AUGUSTINUS; ROEL HERMANT; MONICA OCHA RUIZ; DEWY VAN TOL

Prazo de Validade: 20 (vinte) anos contados a partir de 11/03/2014, observadas as condições legais

(11) BR 11 2015 021917-9 B1

Código 16.1 - Concessão de Patente ou Certificado de Adição de Invenção
(22) 12/03/2014

(30) 14/03/2013 JP 2013-052559; 10/05/2013 JP 2013-100774

(51) H04N 21/2362 (2011.01), H04N 21/2381 (2011.01)

(54) APARELHOS E MÉTODOS DE TRANSMISSÃO E DE RECEPÇÃO

(73) SONY CORPORATION (JP)

(72) Ikuo Tsukagoshi

Prazo de Validade: 20 (vinte) anos contados a partir de 12/03/2014, observadas as condições legais

(11) BR 11 2015 021920-9 B1

Código 16.1 - Concessão de Patente ou Certificado de Adição de Invenção
(22) 14/03/2014

(30) 15/03/2013 US 13/832,510

(51) H04N 21/442 (2011.01), G06K 9/00 (2006.01)

(54) ÓCULOS USADOS PARA VISUALIZAR UMA IMAGEM EM UM DISPOSITIVO DE EXIBIÇÃO

(73) SONY CORPORATION (JP) ; SONY NETWORK ENTERTAINMENT INTERNATIONAL LLC (US)

(72) Charles McCoy; Leo Pedlow; True Xiong

Prazo de Validade: 20 (vinte) anos contados a partir de 14/03/2014, observadas as condições legais

(11) BR 11 2015 023330-9 B1

Código 16.1 - Concessão de Patente ou Certificado de Adição de Invenção
(22) 17/03/2014

(30) 15/03/2013 US 61/790,476

(51) C12N 1/20 (2006.01), A01N 63/02 (1980.01)

(54) INÓCULO

(73) SPOGEN BIOTECH INC. (US)

(72) BRIAN THOMPSON; KATIE THOMPSON; BRITTANY ANGLE

Prazo de Validade: 20 (vinte) anos contados a partir de 17/03/2014, observadas as condições legais

(11) BR 11 2015 023348-1 B1

Código 16.1 - Concessão de Patente ou Certificado de Adição de Invenção
(22) 14/03/2014

(30) 14/03/2013 US 61/782,860

(51) A61K 31/195 (2006.01), A61K 31/22 (2006.01), A61K 31/765 (2006.01), A61P 27/10 (2006.01), A61P 27/12 (2006.01), A61P 25/16 (2006.01), A61P

25/28 (2006.01), A61P 25/00 (2006.01)

(54) COMPOSIÇÃO OFTÁLMICA

(73) THE UNIVERSITY OF MASSACHUSETTS (US)

(72) MURUGAPPAN MUTHUKUMAR; BENJAMIN MOHR

Prazo de Validade: 20 (vinte) anos contados a partir de 14/03/2014, observadas as condições legais

(11) BR 11 2015 023365-1 B1

Código 16.1 - Concessão de Patente ou Certificado de Adição de Invenção

(22) 14/03/2014

(30) 15/03/2013 US 13/843,956

(51) H04H 60/11 (2008.01), H04L 1/00 (2006.01)

(54) MÉTODO IMPLEMENTADO POR PROCESSADOR, RECEPTOR DE RADIODIFUSÃO DIGITAL, E, MÍDIA DE ARMAZENAMENTO

(73) IBIQUNITY DIGITAL CORPORATION (US)

(72) MAREK MILBAR

Prazo de Validade: 20 (vinte) anos contados a partir de 14/03/2014, observadas as condições legais

(11) BR 11 2015 023800-9 B1

Código 16.1 - Concessão de Patente ou Certificado de Adição de Invenção

(22) 12/03/2014

(30) 15/03/2013 US 61/790,538; 11/03/2014 US 14/205,006

(51) H04N 19/187 (2014.01), H04N 19/33 (2014.01), H04N 19/34 (2014.01), H04N 19/42 (2014.01), H04N 19/59 (2014.01), H04N 19/597 (2014.01), H04N 19/46 (2014.01), H04N 19/136 (2014.01), H04N 19/132 (2014.01), H04N 19/117 (2014.01)

(54) DISPOSITIVO E MÉTODO PARA CODIFICAÇÃO ESCALONÁVEL DE INFORMAÇÕES DE VÍDEO

(73) QUALCOMM INCORPORATED (US)

(72) LIWEI GUO; JIANLE CHEN; XIANG LI; KRISHNAKANTH RAPAKA; WEI PU; MARTA KARCZEWICZ

Prazo de Validade: 20 (vinte) anos contados a partir de 12/03/2014, observadas as condições legais

(11) BR 11 2015 024423-8 B1

Código 16.1 - Concessão de Patente ou Certificado de Adição de Invenção

(22) 24/03/2014

(30) 29/03/2013 JP 2013-073703

(51) C07K 14/565 (2006.01), A61K 38/00 (2006.01), A61P 1/16 (2006.01), A61P 25/00 (2006.01), A61P 31/14 (2006.01), A61P 35/00 (2006.01)

(54) POLIPEPTÍDEO GLICOSILADO TENDO ATIVIDADE DE INTERFERON ?, COMPOSIÇÃO FARMACÊUTICA E USO DE UM POLIPEPTÍDEO GLICOSILADO

(73) GLYTECH, INC. (JP)

(72) MASAKI OHUCHI; MIKA NISHIHARA; KATSUNARI TEZUKA; MASATOSHI MAEDA; YASUHIRO KAJIHARA; IZUMI SAKAMOTO

Prazo de Validade: 20 (vinte) anos contados a partir de 24/03/2014, observadas as condições legais

(11) BR 11 2015 025729-1 B1 Código 16.1 - Concessão de Patente ou Certificado de Adição de Invenção
 (22) 07/04/2014
 (30) 10/04/2013 JP 2013-081879
 (51) C07D 207/34 (2006.01), A61K 31/40 (2006.01), A61P 43/00 (2006.01)
 (54) MÉTODOS PARA RESOLVER E PARA PRODUIR UM COMPOSTO
 (73) DAIICHI SANKYO COMPANY, LIMITED (JP)
 (72) Masashi Watanabe; Takahiro Okachi; Michiaki Kawahara; Hiroshi Nagasawa; Noritada Sato; Takashi Takita; Gen Hasegawa
 Prazo de Validade: 20 (vinte) anos contados a partir de 07/04/2014, observadas as condições legais

(11) BR 11 2015 026244-9 B1 Código 16.1 - Concessão de Patente ou Certificado de Adição de Invenção
 (22) 14/04/2014
 (30) 15/04/2013 US 61/812,046
 (51) H04N 19/30 (2014.01), H04N 19/46 (2014.01), H04N 19/88 (2014.01)
 (54) CODIFICAÇÃO E DECODIFICAÇÃO DE SINAL COMPATÍVEL COM VERSÕES ANTERIORES HÍBRIDO
 (73) V-NOVA INTERNATIONAL LTD. (GB)
 (72) Luca ROSSATO; Guido MEARDI
 Prazo de Validade: 20 (vinte) anos contados a partir de 14/04/2014, observadas as condições legais

(11) BR 11 2015 026283-0 B1 Código 16.1 - Concessão de Patente ou Certificado de Adição de Invenção
 (22) 23/09/2013
 (30) 23/04/2013 US 61/815,073; 20/09/2013 US 61/880,294
 (51) A61P 1/14 (2006.01), A61P 1/04 (2006.01), A61P 1/00 (2006.01)
 (54) COMPOSIÇÃO MULTIPARTICULADA, MÉTODO PARAFABRICAÇÃO DA MESMA E USO DE UMA PLURALIDADE DENÚCLEOS COM REVESTIMENTOS ENTÉRICOS INDIVIDUAISCONTENDO UM OU MAIS INGREDIENTES ATIVOS COM BASE EMTERPENOS
 (73) SOCIÉTÉ DES PRODUITS NESTLÉ S.A. (CH)
 (72) FRED HASSAN; SYED SHAH
 Prazo de Validade: 20 (vinte) anos contados a partir de 23/09/2013, observadas as condições legais

(11) BR 11 2015 027269-0 B1 Código 16.1 - Concessão de Patente ou Certificado de Adição de Invenção
 (22) 30/04/2014
 (30) 30/04/2013 EP 13305568.1
 (51) A61K 9/20 (2006.01), A61K 47/00 (2006.01), A61K 35/76 (2015.01), A61P 1/12 (2006.01)

(54) TERAPIA COM BACTERIÓFAGOS

(73) Ferring B.V. (NL) ; INSTITUT PASTEUR (FR)

(72) Pascal Danglas; LAURENT DEBARBIEUX

Prazo de Validade: 20 (vinte) anos contados a partir de 30/04/2014, observadas as condições legais

(11) BR 11 2015 027303-3 B1

Código 16.1 - Concessão de Patente ou Certificado de Adição de Invenção

(22) 29/04/2014

(30) 13/05/2013 CN 201310174990.6

(51) C07D 215/36 (2006.01), C07D 471/04 (2006.01), C07D 215/38 (2006.01), C07D 215/48 (2006.01), C07C 321/28 (2006.01), C07C 319/20 (2006.01), A61K 31/47 (2006.01), A61K 31/277 (2006.01), A61K 31/4375 (2006.01), A61P 19/06 (2006.01), A61P 19/02 (2006.01), A61P 9/12 (2006.01), A61P 9/00 (2006.01), A61P 9/10 (2006.01), A61P 13/12 (2006.01), A61P 13/04 (2006.01), A61P 39/02 (2006.01), A61P 5/18 (2006.01), A61P 17/06 (2006.01)

(54) DERIVADO DE ÁCIDO DE CICLOALQUILA, MÉTODO DE PREPARAÇÃO DO MESMO, E APLICAÇÃO FARMACÊUTICA DO MESMO

(73) SHANGHAI HENGRUI PHARMACEUTICAL CO., LTD. (CN) ; JIANGSU HENGRUI MEDICINE CO.,LTD. (CN)

(72) JIANBIAO PENG; PIAOYANG SUN; JIONG LAN; CHUNYAN GU; XIAOTAO LI; BONIAN LIU; CHUNZHOU HAN; QIYUE HU; FANGFANG JIN; QING DONG; GUOQING CAO

Prazo de Validade: 20 (vinte) anos contados a partir de 29/04/2014, observadas as condições legais

(11) BR 11 2015 027400-5 B1

Código 16.1 - Concessão de Patente ou Certificado de Adição de Invenção

(22) 14/05/2014

(30) 16/05/2013 KR 10-2013-0055912

(51) C07K 16/28 (2006.01), C12N 15/13 (2006.01), A61K 39/395 (2006.01), A61P 35/00 (2006.01)

(54) ANTICORPO CAPAZ DE SE LIGAR ESPECIFICAMENTE AO HER2 OU FRAGMENTO DE LIGAÇÃO AO ANTÍGENO DO MESMO, COMPOSIÇÕES FARMACÊUTICAS E KIT QUE COMPREENDEM OS MESMOS, BEM COMO USO DOS MESMOS PARA PREVENIR OU TRATAR UM CÂNCER E/OU INDUZIR APOPTOSE

(73) ABCLON INC. (KR)

(72) JONG-SEO LEE; KYU-TAE KIM; YOUNG-HA LEE; SOOK-YEON LEE; IN-SIK HWANG; BONG-KOOK KO

Prazo de Validade: 20 (vinte) anos contados a partir de 14/05/2014, observadas as condições legais

(11) BR 11 2015 029718-8 B1

Código 16.1 - Concessão de Patente ou Certificado de Adição de Invenção

(22) 05/06/2014

(30) 10/06/2013 US 61/833,240; 02/06/2014 US 14/293,111

(51) C12P 7/06 (2006.01), C12P 7/08 (2006.01), C12P 7/16 (2006.01), C12N 1/00 (2006.01)

(54) PROCESSOS PARA FERMENTAR SUBSTRATOS CONTENDO CO EM MEIOS DE BAIXO FOSFATO

(73) JUPENG BIO (HK) LIMITED (CN)

(72) Ryan H. SENARATNE; Peter Simpson BELL; Song LIU; Syrona R. SCOTT
 Prazo de Validade: 20 (vinte) anos contados a partir de 05/06/2014, observadas as condições legais

(11) BR 11 2015 029785-4 B1

Código 16.1 - Concessão de Patente ou Certificado de Adição de Invenção
 (22) 02/06/2014

(30) 31/05/2013 US 61/829,473

(51) C12Q 1/70 (2006.01)

(54) MÉTODO PARA DETECTAR ESPECIFICAMENTE A PRESENÇA OU AUSÊNCIA DA MUTAÇÃO K70E NA TRANSCRIPTASE REVERSA DE HIV-1 E MISTURA DE OLIGONUCLEOTÍDEOS PARA A DETECÇÃO SELETIVA DA MUTAÇÃO 70E NA TRANSCRIPTASE REVERSA DE HIV-1

(73) THE UNITED STATES OF AMERICA, AS REPRESENTED BY THE SECRETARY DEPARTMENT OF HEALTH AND HUMAN SERVICES (US)

(72) JEFFREY A. JOHNSON; WALID M. HENEINE; JONATHAN T. LIPSCOMB; XIERONG WEI

Prazo de Validade: 20 (vinte) anos contados a partir de 02/06/2014, observadas as condições legais

(11) BR 11 2015 030371-4 B1

Código 16.1 - Concessão de Patente ou Certificado de Adição de Invenção
 (22) 04/06/2014

(30) 05/06/2013 EP 13170644.2; 05/06/2013 EP 13170648.3; 05/06/2013 EP 13170646.7; 18/12/2013 EP 13197988.2; 19/03/2014 EP 14160772.1; 10/04/2014 EP 14164270.2

(51) C07K 14/395 (2006.01)

(54) POLIPEPTÍDEO POSSUINDO UMA OU MAIS SUBSTITUIÇÕES, CONSTRUTO DE ÁCIDO NUCLEICO, CÉLULA HOSPEDEIRA, CÉLULA HOSPEDEIRA TRANSFORMADA, USO DO REFERIDO POLIPEPTÍDEO E PROCESSO PARA DEGRADAÇÃO DE MATERIAL LIGNOCELULÓSICO OU HEMICELULOSE

(73) DSM IP ASSETS B.V. (NL)

(72) PAUL KLAASSEN; PAULUS PETRUS DE WAAL; RENÉ MARCEL DE JONG; ARNOLD JACOB MATTIEU DRIESSEN; JEROEN GERBEN NIJLAND; HYUN YONG SHIN

Prazo de Validade: 20 (vinte) anos contados a partir de 04/06/2014, observadas as condições legais

(11) BR 11 2015 030381-1 B1

Código 16.1 - Concessão de Patente ou Certificado de Adição de Invenção
 (22) 28/03/2014

	<p>(30) 13/06/2013 JP 2013-124912 (51) H04J 11/00 (2006.01), H04B 1/10 (2006.01) (54) MÉTODOS DE AJUSTE DE DIREÇÃO DE ANTENA E DISPOSITIVO DE RECEPÇÃO OFDM (73) HITACHI KOKUSAI ELECTRIC INC. (JP) (72) MIKIO FUJIKURA; TATSUHIRO NAKADA Prazo de Validade: 20 (vinte) anos contados a partir de 28/03/2014, observadas as condições legais</p>
(11) BR 11 2015 031139-3 B1	<p>Código 16.1 - Concessão de Patente ou Certificado de Adição de Invenção (22) 13/06/2013 (51) A61B 5/00 (2006.01) (54) MÉTODO E SISTEMA PARA ANALISAR UM GRAU DE UMA DISFUNÇÃO AUTÔNOMA DE UM SISTEMA NERVOSO AUTÔNOMO (73) DYANSYS, INC. (US) (72) SRINI NAGESHWAR Prazo de Validade: 20 (vinte) anos contados a partir de 13/06/2013, observadas as condições legais</p>
(11) BR 11 2016 000309-8 B1	<p>Código 16.1 - Concessão de Patente ou Certificado de Adição de Invenção (22) 10/07/2014 (30) 15/07/2013 EP 13306010.3; 24/07/2013 EP 13306068.1; 23/09/2013 EP 13306291.9; 12/12/2013 EP 13306707.4 (51) H04N 19/186 (2014.01), H04N 19/70 (2014.01), H04N 19/46 (2014.01) (54) MÉTODO PARA CODIFICAR E MÉTODO PARA DECODIFICAR INFORMAÇÃO DE MAPEAMENTO DE COR, CODIFICADOR, DECODIFICADOR, FLUXO DE BITS DE VÍDEO, TRANSMISSOR, E MÍDIA LEGÍVEL PORPROCESSADOR (73) INTERDIGITAL VC HOLDINGS, INC. (US) (72) PIERRE ANDRIVON; PHILIPPE BORDES; EMMANUEL JOLLY Prazo de Validade: 20 (vinte) anos contados a partir de 10/07/2014, observadas as condições legais</p>
(11) BR 11 2016 000584-8 B1	<p>Código 16.1 - Concessão de Patente ou Certificado de Adição de Invenção (22) 10/07/2014 (30) 12/07/2013 US 61/845,850; 15/07/2013 US 61/846,512; 25/09/2013 US 61/882,536; 01/11/2013 US 61/898,968; 22/11/2013 US 61/907,693; 12/12/2013 US 61/915,337; 09/07/2014 US 14/327,398 (51) H04N 19/13 (2014.01), H04N 19/91 (2014.01), H04N 19/176 (2014.01), H04N 19/136 (2014.01) (54) INICIALIZAÇÃO DE PARÂMETRO DE RICE PARA CODIFICAÇÃO DE NÍVEL DE COEFICIENTE EM PROCESSO DE CODIFICAÇÃO DE VÍDEO (73) QUALCOMM INCORPORATED (US) (72) MARTA KARCZEWICZ; JOEL SOLE ROJALS; RAJAN LAXMAN JOSHI;</p>

LIWEI GUO

Prazo de Validade: 20 (vinte) anos contados a partir de 10/07/2014, observadas as condições legais

(11) BR 11 2016 000825-1 B1

Código 16.1 - Concessão de Patente ou Certificado de Adição de Invenção
(22) 18/07/2014

(30) 19/07/2013 US 61/856,146

(51) C07C 311/46 (2006.01), A61K 31/18 (2006.01)

(54) COMPOSTOS MODULADORES DE SULFONAMIDAS DOS CANAIS DE SÓDIO, COMPOSIÇÃO FARMACÊUTICA, E USO DOS MESMOS

(73) VERTEX PHARMACEUTICALS INCORPORATED (US)

(72) SARA SABINA HADIDA-RUAH; COREY ANDERSON; ANDREAS P. TERMIN; BRIAN RICHARD BEAR; VIJAYALAKSMI ARUMUGAM; PAUL KRENITSKY; JAMES PHILIP JOHNSON

Prazo de Validade: 20 (vinte) anos contados a partir de 18/07/2014, observadas as condições legais

(11) BR 11 2016 000858-8 B1

Código 16.1 - Concessão de Patente ou Certificado de Adição de Invenção
(22) 15/07/2014

(30) 15/07/2013 US 61/846,570; 14/07/2014 US 14/331,004

(51) H04N 19/33 (2014.01), H04N 19/70 (2014.01), H04N 19/436 (2014.01)

(54) PROCESSAMENTO PARALELO CROSS-LAYER E PARÂMETROS DE ATRASO DE DESLOCAMENTO PARA A CODIFICAÇÃO DE VÍDEO

(73) QUALCOMM INCORPORATED (US)

(72) KRISHNAKANTH RAPAKA; ADARSH KRISHNAN RAMASUBRAMONIAN; YE-KUI WANG

Prazo de Validade: 20 (vinte) anos contados a partir de 15/07/2014, observadas as condições legais

(11) BR 11 2016 001567-3 B1

Código 16.1 - Concessão de Patente ou Certificado de Adição de Invenção
(22) 23/07/2013

(51) B66B 9/00 (2006.01)

(54) SISTEMA DE ELEVADOR DE PASSAGEIROS E VEÍCULOS

(73) GIL DEZER (US)

(72) GIL DEZER

Prazo de Validade: 20 (vinte) anos contados a partir de 23/07/2013, observadas as condições legais

(11) BR 11 2016 002001-4 B1

Código 16.1 - Concessão de Patente ou Certificado de Adição de Invenção
(22) 30/07/2014

(30) 30/07/2013 JP 2013-158258

(51) C07K 16/40 (2006.01), A61P 37/00 (2006.01), A61K 39/395 (2006.01)

(54) USO DE ANTICORPO MONOCLONAL, MÉTODO IN VITRO PARA

DETECTAR CÉLULAS B ATIVADAS, REAGENTE PARA DETECTAR CÉLULAS B ATIVADAS, MÉTODO IN VITRO PARA SUPRIMIR A ATIVIDADE B DAS CÉLULAS ATIVADAS, E ANTICORPO MONOCLONAL

(73) SBI BIOTECH CO., LTD. (JP)

(72) TOMOHIDE YAMAZAKI; MAYUKI ENDO; KOJI ISHIDA

Prazo de Validade: 20 (vinte) anos contados a partir de 30/07/2014, observadas as condições legais

(11) BR 11 2016 002502-4 B1

Código 16.1 - Concessão de Patente ou Certificado de Adição de Invenção

(22) 05/08/2014

(30) 05/08/2013 US 61/862,168; 04/09/2013 US 61/873,493; 23/05/2014 KR 10-2014-0062575

(51) H04L 25/02 (2006.01)

(54) APARELHO DE TRANSMISSÃO, APARELHO DE RECEPÇÃO, MÉTODO DE CONTROLE DE UM APARELHO DE TRANSMISSÃO, E MÉTODO DE CONTROLE DE UM APARELHO DE RECEPÇÃO

(73) SAMSUNG ELECTRONICS CO., LTD. (KR)

(72) SUNG-OH HWANG; ALAIN MOURAD; HYUN-KOO YANG; SUNG-HEE HWANG

Prazo de Validade: 20 (vinte) anos contados a partir de 05/08/2014, observadas as condições legais

(11) BR 11 2016 002581-4 B1

Código 16.1 - Concessão de Patente ou Certificado de Adição de Invenção

(22) 29/07/2014

(30) 05/08/2013 NO 20131065; 25/11/2013 NO 20131562

(51) B63C 1/12 (2006.01), B63G 8/00 (2006.01)

(54) SISTEMA DE OPERAÇÕES SUBMARINAS

(73) ARGUS REMOTE SYSTEM AS (NO)

(72) FRODE KORNELIUSSEN; JAN BRYN

Prazo de Validade: 20 (vinte) anos contados a partir de 29/07/2014, observadas as condições legais

(11) BR 11 2016 004873-3 B1

Código 16.1 - Concessão de Patente ou Certificado de Adição de Invenção

(22) 04/09/2014

(30) 05/09/2013 US 61/874,321; 11/06/2014 US 62/010,731; 11/06/2014 US 62/010,706; 03/09/2014 US 14/475,640; 03/09/2014 US 14/475,678

(51) F01K 23/10 (2006.01), F01K 25/08 (2006.01), F01K 7/32 (2006.01), F01D 17/00 (2006.01), F02G 5/02 (2006.01), F01N 5/02 (2006.01)

(54) SISTEMA DE MÁQUINA TÉRMICA TENDO UM CIRCUITO DE FLUIDO OPERACIONAL SELETIVAMENTE CONFIGURÁVEL

(73) ECHOGEN POWER SYSTEMS, L.L.C. (US)

(72) JOSHUA GIEGEL

Prazo de Validade: 20 (vinte) anos contados a partir de 04/09/2014, observadas as condições legais

as condições legais

(11) BR 11 2016 005219-6 B1	<p>Código 16.1 - Concessão de Patente ou Certificado de Adição de Invenção</p> <p>(22) 13/02/2014</p> <p>(30) 16/09/2013 KR 10-2013-0111058</p> <p>(51) H04N 13/00 (2018.01), G02B 27/22 (1968.09)</p> <p>(54) DISPOSITIVO DE VISUALIZAÇÃO DE IMAGEM DE MÚLTIPLOS PONTOS DE VISUALIZAÇÃO, E MÉTODO DE CONTROLAR UM DISPOSITIVO DE VISUALIZAÇÃO DE IMAGEM COM MÚLTIPLOS PONTOS DE VISUALIZAÇÃO</p> <p>(73) SAMSUNG ELECTRONICS CO., LTD. (KR)</p> <p>(72) IN-HAK NA; SUNG-YEOL KIM; JIN-SUNG LEE; HO-YOUNG LEE</p> <p>Prazo de Validade: 20 (vinte) anos contados a partir de 13/02/2014, observadas as condições legais</p>
(11) BR 11 2016 006167-5 B1	<p>Código 16.1 - Concessão de Patente ou Certificado de Adição de Invenção</p> <p>(22) 18/09/2014</p> <p>(30) 20/09/2013 US 61/880,499; 17/09/2014 US 14/489,226</p> <p>(51) H04L 5/00 (2006.01)</p> <p>(54) ALOCAÇÃO DE RECURSO DE SINAL DE REFERÊNCIA</p> <p>(73) QUALCOMM INCORPORATED (US)</p> <p>(72) TAO LUO; WANSHI CHEN; PETER GAAL</p> <p>Prazo de Validade: 20 (vinte) anos contados a partir de 18/09/2014, observadas as condições legais</p>
(11) BR 11 2016 008155-2 B1	<p>Código 16.1 - Concessão de Patente ou Certificado de Adição de Invenção</p> <p>(22) 21/11/2014</p> <p>(30) 22/11/2013 CN 201310597066.9</p> <p>(51) H04W 76/00 (2018.01)</p> <p>(54) SISTEMA DE COMUNICAÇÃO SEM FIO, MÉTODO USADO EM UM SISTEMA DE COMUNICAÇÃO SEM FIO, E, EQUIPAMENTO DE USUÁRIO EM UM SISTEMA DE COMUNICAÇÃO</p> <p>(73) SONY CORPORATION (JP)</p> <p>(72) ZHONGBIN QIN</p> <p>Prazo de Validade: 20 (vinte) anos contados a partir de 21/11/2014, observadas as condições legais</p>
(11) BR 11 2016 008224-9 B1	<p>Código 16.1 - Concessão de Patente ou Certificado de Adição de Invenção</p> <p>(22) 14/10/2014</p> <p>(30) 14/10/2013 US 61/890,843; 10/10/2014 US 14/512,177</p> <p>(51) H04N 19/30 (2014.01), H04N 19/42 (2014.01)</p> <p>(54) ESCALABILIDADE DE GAMA DE CORES COM BASE EM TABELA DE PESQUISA TRIDIMENSIONAL EM CODIFICAÇÃO DE VÍDEO DE MÚLTIPLAS</p>

CAMADAS

(73) QUALCOMM INCORPORATED (US)

(72) XIANG LI; KRISHNAKANTH RAPAKA; JIANLE CHEN; MARTA KARCZEWICZ

Prazo de Validade: 20 (vinte) anos contados a partir de 14/10/2014, observadas as condições legais

(11) BR 11 2016 008940-5 B1

Código 16.1 - Concessão de Patente ou Certificado de Adição de Invenção
(22) 21/10/2014

(30) 21/10/2013 US 61/893,776; 20/10/2014 US 14/518,744

(51) H04W 74/02 (2009.01)

(54) DESENHO DE SINAL DE SINALIZADOR DE UTILIZAÇÃO DE CANAL PARA SISTEMAS DE COMUNICAÇÃO COOPERATIVOS

(73) QUALCOMM INCORPORATED (US)

(72) PETER GAAL; NAGA BHUSHAN; HAO XU; SRINIVAS YERRAMALLI; ALEKSANDAR DAMNJANOVIC; TAO LUO; DURGA PRASAD MALLADI; TINGFANG JI; WANSHI CHEN; YONGBIN WEI

Prazo de Validade: 20 (vinte) anos contados a partir de 21/10/2014, observadas as condições legais

(11) BR 11 2016 008979-0 B1

Código 16.1 - Concessão de Patente ou Certificado de Adição de Invenção
(22) 22/10/2014

(30) 22/10/2013 IN 3309/MUM/2013

(51) A61K 31/439 (2006.01), A61K 31/546 (2006.01), A61P 31/04 (2006.01)

(54) COMPOSIÇÕES FARMACÊUTICAS COMPREENDENDO AGENTES ANTIBACTERIANOS E SEUS USOS

(73) WOCKHARDT LIMITED (IN)

(72) SACHIN BHAGWAT; MAHESH VITHALBHAI PATEL

Prazo de Validade: 20 (vinte) anos contados a partir de 22/10/2014, observadas as condições legais

(11) BR 11 2016 012264-0 B1

Código 16.1 - Concessão de Patente ou Certificado de Adição de Invenção
(22) 26/11/2014

(30) 02/12/2013 GB 1321191.7

(51) C12Q 1/68 (2018.01)

(54) SONDA DE ÁCIDO NUCLEICO PARA LIGAÇÃO A UM FRAGMENTO DE ÁCIDO NUCLEICO ALVO DE FITA SIMPLES, CONJUNTO DE SONDAS E COMPOSIÇÃO

(73) VANADIS DIAGNOSTICS (SE)

(72) CARL OSCAR FREDRIK DAHL; JOHN OLOF ERICSSON

Prazo de Validade: 20 (vinte) anos contados a partir de 26/11/2014, observadas as condições legais

(11) BR 11 2016 012319-0 B1	<p>Código 16.1 - Concessão de Patente ou Certificado de Adição de Invenção (22) 26/11/2014 (30) 02/12/2013 GB 1321196.6 (51) C12Q 1/68 (2018.01) (54) MÉTODO DE DETECÇÃO MULTIPLEX DE ÁCIDOS NUCLEICOS (73) VANADIS DIAGNOSTICS (SE) (72) CARL OSCAR FREDRIK DAHL; JOHN OLOF ERICSSON Prazo de Validade: 20 (vinte) anos contados a partir de 26/11/2014, observadas as condições legais</p>
(11) BR 11 2016 015015-5 B1	<p>Código 16.1 - Concessão de Patente ou Certificado de Adição de Invenção (22) 16/07/2014 (30) 27/12/2013 CN 201310739640.X (51) H04W 12/04 (2021.01) (54) MÉTODO DE DISTRIBUIR CONTEXTO DE CHAVE DE SEGURANÇA, ENTIDADE DE GERENCIAMENTO DE MOBILIDADE, E ESTAÇÃO BASE (73) HUAWEI TECHNOLOGIES CO., LTD. (CN) (72) MINGZENG DAI; JIAN ZHANG; QINGHAI ZENG; YI GUO; HONGPING ZHANG Prazo de Validade: 20 (vinte) anos contados a partir de 16/07/2014, observadas as condições legais</p>
(11) BR 11 2016 015123-2 B1	<p>Código 16.1 - Concessão de Patente ou Certificado de Adição de Invenção (22) 18/12/2014 (30) 26/12/2013 FR 13/63616 (51) H04W 52/02 (2009.01), H04W 84/12 (2009.01), H04W 84/22 (2009.01) (54) DISPOSITIVOS PONTE, SISTEMA DE TRANSMISSÃO DE DADOS, MÉTODOS IMPLEMENTADOS POR UM PRIMEIRO E POR UM SEGUNDO DISPOSITIVO PONTE E MEIO DE ARMAZENAMENTO DE INFORMAÇÃO NÃO TRANSITÓRIA (73) SAGEMCOM BROADBAND SAS (FR) (72) NICOLAS DANGY-CAYE Prazo de Validade: 20 (vinte) anos contados a partir de 18/12/2014, observadas as condições legais</p>
(11) BR 11 2016 016139-4 B1	<p>Código 16.1 - Concessão de Patente ou Certificado de Adição de Invenção (22) 21/01/2015 (30) 22/01/2014 US 61/930,031 (51) C07C 309/21 (2006.01), C07C 311/51 (2006.01), C07C 323/41 (2006.01), C07D 277/82 (2006.01), C07D 291/04 (2006.01), C07F 9/30 (2006.01), C07F 9/32 (2006.01), A61K 31/165 (2006.01), A61K 31/185 (2006.01), A61K 31/18 (2006.01), A61K 31/41 (2006.01), A61K 31/661 (2006.01), A61P 9/06 (2006.01) (54) Derivados de CYP-eicosanoides, seus usos, e composição farmacêutica (73) MAX-DELBRÜCK-CENTRUM FÜR MOLEKULARE MEDIZIN (DE) ;</p>

BOARD OF REGENTS, THE UNIVERSITY OF TEXAS SYSTEM (US)
(72) WOLF-HAGEN SCHUNCK; DOMINIK MÜLLER; ROBERT FISCHER;
GERD WALLUKAT; ANNE KONKEL; JOHN RUSSELL FALCK
Prazo de Validade: 20 (vinte) anos contados a partir de 21/01/2015, observadas
as condições legais

(11) BR 11 2016 016809-7 B1 Código 16.1 - Concessão de Patente ou Certificado de Adição de Invenção
(22) 02/12/2014
(30) 21/01/2014 US 61/929,895; 01/12/2014 US 14/556,996
(51) H04W 8/00 (2009.01)
(54) PARÂMETROS PARA DESCOBERTA DE DISPOSITIVO A DISPOSITIVO
(73) QUALCOMM INCORPORATED (US)
(72) SUDHIR KUMAR BAGHEL; SHAILESH PATIL; GEORGIOS TSIRTSIS
Prazo de Validade: 20 (vinte) anos contados a partir de 02/12/2014, observadas
as condições legais

(11) BR 11 2016 022304-7 B1 Código 16.1 - Concessão de Patente ou Certificado de Adição de Invenção
(22) 01/04/2015
(30) 01/04/2014 JP 2014-075576
(51) B63B 25/02 (2006.01), B65G 67/60 (2006.01), B65G 69/20 (2006.01)
(54) MÉTODO PARA PROCESSAMENTO DE UM MATERIAL A GRANEL
CONTENDO ÁGUA E APARELHOS PARA ADIÇÃO DE FLOCULANTE AO
MATERIAL A GRANEL CONTENDO ÁGUA
(73) JFE STEEL CORPORATION (JP)
(72) YUKI KINUGASA; YASUTOSHI INOUE
Prazo de Validade: 20 (vinte) anos contados a partir de 01/04/2015, observadas
as condições legais

(11) BR 11 2016 023693-9 B1 Código 16.1 - Concessão de Patente ou Certificado de Adição de Invenção
(22) 10/04/2015
(30) 11/04/2014 US 14/251,138
(51) H02B 1/36 (2006.01), H02B 11/133 (2006.01)
(54) UNIDADE DE CENTRO DE CONTROLE DE MOTOR E MÉTODO PARA
OPERARUM CENTRO DE CONTROLE DE MOTOR
(73) EATON INTELLIGENT POWER LIMITED (IE)
(72) JAMES ALLEN STONER; MARK FRANCIS YERSE; ROBERT ALLAN
MORRIS
Prazo de Validade: 20 (vinte) anos contados a partir de 10/04/2015, observadas
as condições legais

(11) BR 11 2016 024049-9 B1 Código 16.1 - Concessão de Patente ou Certificado de Adição de Invenção
(22) 15/04/2015
(30) 15/04/2014 US 61/979,991

(51) A61M 25/10 (2013.01)
(54) CATETER PARA USO COM UM FIO GUIA
(73) QMAX, LLC (US)
(72) ROBERT C. LADUCA
Prazo de Validade: 20 (vinte) anos contados a partir de 15/04/2015, observadas as condições legais

(11) BR 11 2016 024182-7 B1 Código 16.1 - Concessão de Patente ou Certificado de Adição de Invenção
(22) 18/04/2014
(51) H04L 29/08 (2006.01), H04W 4/02 (2018.01)
(54) MÉTODO PARA IDENTIFICAR E LOCALIZAR PELO MENOS UM LOCAL RELEVANTE, E, SISTEMA ACOPLADO A UMA REDE DE TELECOMUNICAÇÃO SEM FIO ADAPTADA PARA IMPLEMENTAR O MÉTODO
(73) TELECOM ITALIA S.P.A. (IT)
(72) MASSIMO COLONNA; MARCO GALASSI; MARCO MAMEI
Prazo de Validade: 20 (vinte) anos contados a partir de 18/04/2014, observadas as condições legais

(11) BR 11 2016 025286-1 B1 Código 16.1 - Concessão de Patente ou Certificado de Adição de Invenção
(22) 08/05/2015
(51) H04B 10/29 (2013.01), H04W 24/04 (2009.01), H04W 36/30 (2009.01), H04W 52/34 (2009.01), H04W 52/38 (2009.01)
(54) SISTEMA E MÉTODO PARA BACKUP DE SINAL DE UNIDADE PRINCIPAL DE DAS ATIVO
(73) COMBA NETWORK SYSTEMS COMPANY LIMITED (CN)
(72) HUI ZHANG; SONG CAO; HAILONG DENG; YUWEN ZHANG
Prazo de Validade: 20 (vinte) anos contados a partir de 08/05/2015, observadas as condições legais

(11) BR 11 2016 025812-6 B1 Código 16.1 - Concessão de Patente ou Certificado de Adição de Invenção
(22) 06/05/2015
(30) 07/05/2014 GB 1408083.2
(51) G01V 1/36 (2006.01)
(54) MEDIÇÃO E COMPENSAÇÃO DE ONDA P/S
(73) EQUINOR ENERGY AS (NO)
(72) HARALD WESTERDAHL; MARK THOMPSON; LASSE AMUNDSEN
Prazo de Validade: 20 (vinte) anos contados a partir de 06/05/2015, observadas as condições legais

(11) BR 11 2016 027935-2 B1 Código 16.1 - Concessão de Patente ou Certificado de Adição de Invenção
(22) 28/05/2015
(30) 29/05/2014 US 14/290,660

(51) B63C 7/08 (2006.01), B63G 8/22 (2006.01), F16L 1/12 (2006.01), B63G 8/14 (2006.01), F16L 1/24 (2006.01)

(54) MÉTODO DE REGULAR A ELEVAÇÃO, ATITUDE E INTEGRIDADE ESTRUTURAL DE UM VASO QUE CONTÉM PRESSÃO EM UM CORPO DE LÍQUIDO

(73) MICHAEL WILLIAM NEIL WILSON (GB)

(72) MICHAEL W. N. WILSON

Prazo de Validade: 20 (vinte) anos contados a partir de 28/05/2015, observadas as condições legais

(11) BR 11 2016 029058-5 B1

Código 16.1 - Concessão de Patente ou Certificado de Adição de Invenção

(22) 14/04/2015

(30) 14/04/2014 US 61/979,508

(51) H04B 7/185 (2006.01), H04L 12/24 (2006.01), H04L 12/26 (2006.01), H04L 12/865 (2013.01), H04W 28/02 (2009.01), H04W 72/12 (2023.01)

(54) APARELHO E MÉTODO PARA ABORDAGEM DE ALOCAÇÃO DE LARGURA DE BANDA EM SISTEMA DE COMUNICAÇÕES DE LARGURA DE BANDA COMPARTILHADO

(73) HUGHES NETWORK SYSTEMS, LLC (US)

(72) JUN XU; ROBERT TORRES; JOHN BORDER; GEORGE CHOQUETTE

Prazo de Validade: 20 (vinte) anos contados a partir de 14/04/2015, observadas as condições legais

(11) BR 11 2017 007805-8 B1

Código 16.1 - Concessão de Patente ou Certificado de Adição de Invenção

(22) 23/09/2015

(30) 17/10/2014 US 62/065,001; 22/09/2015 US 14/861,325

(51) H04W 48/16 (2009.01), H04L 1/00 (2006.01)

(54) FILTRO DE BLOOM PARA INFORMAÇÕES DE DICA DE SERVIÇO EM ANÚNCIOS

(73) QUALCOMM INCORPORATED (US)

(72) SANTOSH PAUL ABRAHAM; GEORGE CHERIAN; ALIREZA RAISSINIA

Prazo de Validade: 20 (vinte) anos contados a partir de 23/09/2015, observadas as condições legais

(11) BR 11 2017 009145-3 B1

Código 16.1 - Concessão de Patente ou Certificado de Adição de Invenção

(22) 30/10/2014

(51) B29C 33/30 (2006.01), B29C 70/44 (2006.01), B29C 33/00 (2006.01), B29C 70/54 (2006.01)

(54) SISTEMA DE MOLDE DE TELA DE CISALHAMENTO COMPREENDENDO PLACAS DE MOLDAGEM VARIÁVEIS E MÉTODO PARA A FABRICAÇÃO DE UM COMPONENTE DE PÁ DE TURBINA EÓLICA

(73) LM WP PATENT HOLDING A/S (DK)

(72) STEVEN HAUGE PEDERSEN; KIM ANSHOLM RASMUSSEN

Prazo de Validade: 20 (vinte) anos contados a partir de 30/10/2014, observadas as condições legais

as condições legais

(11) BR 11 2017 010923-9 B1 Código 16.1 - Concessão de Patente ou Certificado de Adição de Invenção
(22) 24/11/2015
(30) 24/11/2014 US 62/083,668
(51) C12P 7/06 (2006.01), A01F 25/14 (2006.01), A01D 45/02 (2006.01), B65D 30/00 (2006.01)
(54) MÉTODO DE PRODUZIR UM PRODUTO BIOQUÍMICO E ÓLEO DE MILHO A PARTIR DE MILHO
(73) POET RESEARCH, INC. (US)
(72) STEPHEN M. LEWIS; JOHN KENNETH GREARSON; NEELAKANTAM V. NARENDRANATH; FRANCIS MICHAEL SWAIN; BRETT YERDON; CAMILLE KELLY NELSON
Prazo de Validade: 20 (vinte) anos contados a partir de 24/11/2015, observadas as condições legais

(11) BR 11 2017 011654-5 B1 Código 16.1 - Concessão de Patente ou Certificado de Adição de Invenção
(22) 11/12/2014
(51) A61M 39/22 (2006.01)
(54) VÁLVULA DE MEMBRANA PARA CONTROLE DE FLUXO E ALÍVIO DE PRESSÃO
(73) ZAMMI INSTRUMENTAL EIRELI (BR/RJ)
(72) LUIZ HENRIQUE VARGAS FONSECA
Prazo de Validade: 20 (vinte) anos contados a partir de 11/12/2014, observadas as condições legais

(11) BR 11 2017 011838-6 B1 Código 16.1 - Concessão de Patente ou Certificado de Adição de Invenção
(22) 10/12/2015
(30) 10/12/2014 US 62/090,287
(51) A61K 31/785 (2006.01), C08F 226/02 (2006.01)
(54) POLÍMEROS DE LIGAÇÃO A PRÓTONS PARA ADMINISTRAÇÃO ORAL
(73) TRICIDA, INC. (US)
(72) GERRIT KLAERNER; ERIC F. CONNOR; RANDI K. GBUR; MATTHEW J. KADE; PAUL H. KIERSTEAD; JERRY M. BUYSSE; MICHAEL J. COPE; KALPESH N. BIYANI; SON H. NGUYEN; SCOTT M. TABAKMAN
Prazo de Validade: 20 (vinte) anos contados a partir de 10/12/2015, observadas as condições legais

(11) BR 11 2017 012130-1 B1 Código 16.1 - Concessão de Patente ou Certificado de Adição de Invenção
(22) 03/12/2015
(30) 10/12/2014 US 14/566,520
(51) G01N 33/24 (2006.01), G16C 20/30 (2019.01)
(54) ESTIMATIVA DE CONDUTIVIDADE PARA MATERIAIS NANOPOROSOS

(73) BP CORPORATION NORTH AMERICA INC. (US)

(72) CYGAN, RANDALL; FREDRICH, JOANNE; GREATHOUSE, JEFFERY;
JERAULD, GARY, RUSSELL

Prazo de Validade: 20 (vinte) anos contados a partir de 03/12/2015, observadas
as condições legais

(11) BR 11 2017 012260-0 B1

Código 16.1 - Concessão de Patente ou Certificado de Adição de Invenção
(22) 08/12/2015

(30) 12/12/2014 US 62/091,345; 04/12/2015 US 14/959,659

(51) H04W 28/06 (2009.01), H04L 5/00 (2006.01)

(54) TÉCNICAS PARA O GERENCIAMENTO DE TRANSMISSÕES EM UMA
BANDA DE ESPECTRO DE FREQUÊNCIA DE RÁDIO NÃO LICENCIADA

(73) QUALCOMM INCORPORATED (US)

(72) SRINIVAS YERRAMALLI; XIAOXIA ZHANG; TAO LUO; DURGA PRASAD
MALLADI; YONGBIN WEI

Prazo de Validade: 20 (vinte) anos contados a partir de 08/12/2015, observadas
as condições legais

(11) BR 11 2017 012368-1 B1

Código 16.1 - Concessão de Patente ou Certificado de Adição de Invenção
(22) 08/12/2015

(30) 11/12/2014 FR 1462219

(51) H04W 48/06 (2009.01), H04W 48/12 (2009.01)

(54) PROCESSO DE EXECUÇÃO DE UMA FASE DE EMPARELHAMENTO,
MEIOS DE ARMAZENAGEM, E PONTO DE ACESSO SEM FIO

(73) SAGEMCOM BROADBAND SAS (FR)

(72) NICOLAS VANKIEKEN

Prazo de Validade: 20 (vinte) anos contados a partir de 08/12/2015, observadas
as condições legais

(11) BR 11 2017 014028-4 B1

Código 16.1 - Concessão de Patente ou Certificado de Adição de Invenção
(22) 30/12/2014

(51) H04W 4/02 (2018.01)

(54) MÉTODO E SISTEMA PARA ESTIMAR UM NÚMERO DE PESSOAS

(73) TELECOM ITALIA S.P.A. (IT)

(72) MASSIMO COLONNA; MARCO MAMEI

Prazo de Validade: 20 (vinte) anos contados a partir de 30/12/2014, observadas
as condições legais

(11) BR 11 2017 014295-3 B1

Código 16.1 - Concessão de Patente ou Certificado de Adição de Invenção
(22) 08/01/2016

(30) 13/01/2015 EP 15150904.9

(51) A61K 31/416 (2006.01), A61K 31/4174 (2006.01), A61K 45/06 (2006.01)

(54) COMPOSIÇÃO FARMACÊUTICA.

(73) AZIENDE CHIMICHE RIUNITE ANGELINI FRANCESCO A.C.R.A.F. S.P.A
(IT)

(72) CLAUDIO MILANESE; ALESSANDRA CAPEZZONE DE JOANNON;
SERENA TONGIANI; LUCA DONATI

Prazo de Validade: 20 (vinte) anos contados a partir de 08/01/2016, observadas
as condições legais

(11) BR 11 2017 014460-3 B1

Código 16.1 - Concessão de Patente ou Certificado de Adição de Invenção
(22) 27/06/2016

(30) 09/03/2016 CN 201610134309.9; 27/04/2016 CN 201610273557.1

(51) H02H 7/08 (2006.01)

(54) MÉTODO E DISPOSITIVO PARA CONTROLE DE UM COMPRESSOREM
UM CONDICIONADOR DE AR PARA INTERROMPER, E
CONDICIONADOR DE AR

(73) GD MIDEA AIR-CONDITIONING EQUIPMENT CO., LTD. (CN)

(72) ZHAOBIN HUANG; GUOZHU ZHANG; LIANGHONG ZHU

Prazo de Validade: 20 (vinte) anos contados a partir de 27/06/2016, observadas
as condições legais

(11) BR 11 2017 014733-5 B1

Código 16.1 - Concessão de Patente ou Certificado de Adição de Invenção
(22) 11/01/2016

(30) 12/01/2015 SE 1500018-5

(51) C07J 41/00 (2006.01), A61K 31/57 (2006.01), A61P 25/28 (2006.01), A61P
25/00 (2006.01)

(54) Composto 3 α -etinila, 3 β -hidróxi, 5 α -pregnan-20-oxima e seu uso no
tratamento de um distúrbio do CNS

(73) UMECRINE COGNITION AB (SE)

(72) TORBJÖRN BÄCKSTRÖM; GIANNA RAGAGNIN

Prazo de Validade: 20 (vinte) anos contados a partir de 11/01/2016, observadas
as condições legais

(11) BR 11 2017 014961-3 B1

Código 16.1 - Concessão de Patente ou Certificado de Adição de Invenção
(22) 13/01/2016

(30) 13/01/2015 EP 15150972.6

(51) C10G 1/04 (2006.01), C10L 1/02 (2006.01), C10L 1/08 (2006.01), C10G
3/00 (2006.01)

(54) PROCESSO PARA A PRODUÇÃO DE COMBUSTÍVEL DE LIGNINA
LÍQUIDA, E MÉTODO PARA PROCESSAR LIGNINA

(73) DANMARKS TEKNISKE UNIVERSITET (DK) ; UNIVERSITY OF
COPENHAGEN (DK)

(72) JOACHIM BACHMANN NIELSEN; ANDERS JENSEN; ANKER DEGN
JENSEN

Prazo de Validade: 20 (vinte) anos contados a partir de 13/01/2016, observadas

as condições legais

- (11) BR 11 2017 017211-9 B1** Código 16.1 - Concessão de Patente ou Certificado de Adição de Invenção
(22) 12/02/2016
(30) 12/02/2015 EP 15382054.3; 12/02/2015 EP 15382055.0; 12/02/2015 EP 15382056.8
(51) C07F 5/02 (2006.01), A61P 31/06 (2006.01)
(54) COMPOSTO BENZOXABOROL 4-SUBSTITUÍDO OU SALFARMACEUTICAMENTE ACEITÁVEL DO MESMO, FORMULAÇÃO FARMACÊUTICA, COMBINAÇÃO, E, USO DE UM COMPOSTO OUSAL FARMACEUTICAMENTE ACEITÁVEL DO MESMO, DE UMA FORMULAÇÃO FARMACÊUTICA OU DE UMA COMBINAÇÃO
(73) GLAXOSMITHKLINE INTELLECTUAL PROPERTY (NO. 2) LIMITED (GB) ; ANACOR PHARMACEUTICALS, INC. (US)
(72) CARLOS ALEMPARTE-GALLARDO; M.R.K. (DICKON) ALLEY; DAVID BARROS-AGUIRRE; ILARIA GIORDANO; VINCENT HERNANDEZ; XIANFENG LI; JACOB J. PLATTNER
Prazo de Validade: 20 (vinte) anos contados a partir de 12/02/2016, observadas as condições legais
-
- (11) BR 11 2017 017474-0 B1** Código 16.1 - Concessão de Patente ou Certificado de Adição de Invenção
(22) 16/02/2015
(51) G06F 3/0489 (2022.01)
(54) MÉTODO PARA EXIBIR UM TECLADO, E DISPOSITIVO ELÉTRICO
(73) HUAWEI TECHNOLOGIES CO., LTD. (CN)
(72) ZHONGJU YUAN
Prazo de Validade: 20 (vinte) anos contados a partir de 16/02/2015, observadas as condições legais
-
- (11) BR 11 2017 018383-8 B1** Código 16.1 - Concessão de Patente ou Certificado de Adição de Invenção
(22) 29/02/2016
(30) 27/02/2015 US 62/126,346; 29/09/2015 US 62/234,263; 26/02/2016 US 62/300,635
(51) C07F 9/6558 (2006.01), C12N 15/113 (2010.01)
(54) COMPOSTOS ANTI-SENTIDO QUE INDUZEM A INCLUSÃO DE ÉXON2, COMPOSIÇÕES FARMACÊUTICAS QUE COMPREENDEM DITOS COMPOSTOS E USOS DOS MESMOS PARA TRATAR DOENÇA DE ARMAZENAMENTO DE GLICOGÊNIO TIPO II
(73) SAREPTA THERAPEUTICS, INC. (US) ; MURDOCH UNIVERSITY (AU)
(72) STEPHEN DONALD WILTON; SUE FLETCHER; GUNNAR JAMES HANSON; RICHARD KEITH BESTWICK; FREDERICK J. SCHNELL
Prazo de Validade: 20 (vinte) anos contados a partir de 29/02/2016, observadas as condições legais

(11) BR 11 2017 019259-4 B1	Código 16.1 - Concessão de Patente ou Certificado de Adição de Invenção (22) 10/03/2016 (30) 10/03/2015 US 62/130,718 (51) A61M 39/18 (2006.01), A61M 5/24 (2006.01) (54) DISPOSITIVOS DE INJEÇÃO (73) REGENERON PHARMACEUTICALS, INC. (US) (72) RACHEL PAIGE ARNOTT; BART E. BURGESS; MICHAEL J. CUPICHA; ALEXEI GORALTCHOUK; BRYAN GRYGUS; MIKE STELMAH Prazo de Validade: 20 (vinte) anos contados a partir de 10/03/2016, observadas as condições legais
(11) BR 11 2017 019737-5 B1	Código 16.1 - Concessão de Patente ou Certificado de Adição de Invenção (22) 18/02/2016 (30) 18/03/2015 US 14/661,702 (51) E21B 34/06 (2006.01), F16K 1/18 (2006.01), F16K 1/34 (2006.01) (54) VÁLVULA DE LINGUETA E SISTEMA DE EXPLORAÇÃO DE RECURSOS (73) BAKER HUGHES, A GE COMPANY, LLC (US) (72) JOHN L. BERNARD; MICHAEL L. HAIR Prazo de Validade: 20 (vinte) anos contados a partir de 18/02/2016, observadas as condições legais
(11) BR 11 2017 020369-3 B1	Código 16.1 - Concessão de Patente ou Certificado de Adição de Invenção (22) 23/03/2016 (30) 23/03/2015 US 62/136,839 (51) F25J 1/00 (2006.01), F25J 1/02 (2006.01) (54) LIQUEFAÇÃO DE GÁS INDUSTRIAL E DE HIDROCARBONETOS (73) PTX TECHNOLOGIES INC. (CA) (72) COLIN F. NIKIFORUK Prazo de Validade: 20 (vinte) anos contados a partir de 23/03/2016, observadas as condições legais
(11) BR 11 2017 021956-5 B1	Código 16.1 - Concessão de Patente ou Certificado de Adição de Invenção (22) 15/04/2016 (30) 15/04/2015 FI PCT/FI2015/050260 (51) H01R 13/639 (2006.01) (54) SOQUETE (73) ROMI SYSTEMS AB OY (FI) (72) RONNY ERIKSSON; BJÖRN STILL Prazo de Validade: 20 (vinte) anos contados a partir de 15/04/2016, observadas as condições legais
(11) BR 11 2017 023371-1 B1	Código 16.1 - Concessão de Patente ou Certificado de Adição de Invenção

(22) 21/04/2016
(30) 30/04/2015 EP 15166029.7
(51) A61B 3/032 (2006.01), A61B 3/00 (2006.01)
(54) MÉTODO PARA DETERMINAR A ACUIDADE VISUAL DE UM USUÁRIO
(73) OCULOCARE MEDICAL AG (CH)
(72) MARTIN K. SCHMID; MICHAEL A. THIEL; LUCAS M. BACHMANN;
KENNY R. LIENHARD
Prazo de Validade: 20 (vinte) anos contados a partir de 21/04/2016, observadas
as condições legais

(11) BR 11 2017 024259-1 B1

Código 16.1 - Concessão de Patente ou Certificado de Adição de Invenção
(22) 12/05/2016
(30) 13/05/2015 US 62/160,870
(51) H01M 4/24 (2006.01), H01M 4/40 (2006.01), H01M 4/62 (2006.01), H01M
10/24 (2006.01), H01M 10/26 (2006.01)
(54) PILHA ELETROQUÍMICA ALCALINA E ANODO GELIFICADO PARA UMA
PILHA ELETROQUÍMICA ALCALINA
(73) ENERGIZER BRANDS, LLC. (US)
(72) M. EDGAR ARMACANQUI; WEN LI; DONALD RAYMOND CROWE;
ANDREW J. ROSZKOWSKI; JOHN HADLEY; JANNA ROSE
Prazo de Validade: 20 (vinte) anos contados a partir de 12/05/2016, observadas
as condições legais

(11) BR 11 2018 001469-9 B1

Código 16.1 - Concessão de Patente ou Certificado de Adição de Invenção
(22) 02/08/2016
(30) 03/08/2015 IN 2930/MUM/2015
(51) C07D 231/12 (2006.01), C07D 401/04 (2006.01), C07D 403/04 (2006.01),
C07D 239/26 (2006.01), C07D 239/36 (2006.01), C07D 239/42 (2006.01), C07D
413/04 (2006.01), C07D 413/12 (2006.01), C07D 417/12 (2006.01), C07D
213/40 (2006.01), A61K 31/506 (2006.01), A61P 37/00 (2006.01)
(54) COMPOSTO, COMPOSIÇÃO FARMACÊUTICA E USO DE UM
COMPOSTO
(73) GLENMARK PHARMACEUTICALS S.A. (CH)
(72) SANJIB DAS; LAXMIKANT ATMARAM GHARAT; RAJENDRA LAXMAN
HARDE; SANDEEP YADUNATH SHELKE; SHAILESH RAMESH PARDESHI;
ABRAHAM THOMAS; NEELIMA ATKAR-JOSHI; DAISY MANISH SHAH;
MALINI BAJPAL
Prazo de Validade: 20 (vinte) anos contados a partir de 02/08/2016, observadas
as condições legais

(11) BR 11 2018 001756-6 B1

Código 16.1 - Concessão de Patente ou Certificado de Adição de Invenção
(22) 27/07/2016
(30) 28/07/2015 IT 102015000038826
(51) B60T 17/22 (2006.01), B60T 13/66 (2006.01)

	(54) SISTEMA DE FRENAGEM PNEUMÁTICA PARA UM VEÍCULO FERROVIÁRIO (73) FAIVELEY TRANSPORT ITALIA S.P.A. (IT) (72) ROBERTO TIONE Prazo de Validade: 20 (vinte) anos contados a partir de 27/07/2016, observadas as condições legais
(11) BR 11 2018 002768-5 B1	Código 16.1 - Concessão de Patente ou Certificado de Adição de Invenção (22) 12/08/2015 (51) H04W 72/04 (2023.01), H04W 72/12 (2023.01) (54) MÉTODOS DE TRANSMISSÃO DE DADOS, APARELHO, DISPOSITIVO DE REDE APLICÁVEL A UM SISTEMA D2D E MEIO DE ARMAZENAMENTO LEGÍVEL POR COMPUTADOR (73) HUAWEI TECHNOLOGIES CO., LTD. (CN) (72) ZHENZHEN CAO; HONG WANG Prazo de Validade: 20 (vinte) anos contados a partir de 12/08/2015, observadas as condições legais
(11) BR 11 2018 003257-3 B1	Código 16.1 - Concessão de Patente ou Certificado de Adição de Invenção (22) 10/08/2016 (30) 28/08/2015 JP 2015-168579; 28/08/2015 JP 2015-168580; 28/08/2015 JP 2015-168581; 28/08/2015 JP 2015-168592 (51) H02P 6/08 (2016.01), H02P 6/20 (2016.01) (54) REFRIGERADOR (73) PANASONIC INTELLECTUAL PROPERTY MANAGEMENT CO., LTD. (JP) (72) YOSHINORI TAKEOKA; HIDEHISA TANAKA Prazo de Validade: 20 (vinte) anos contados a partir de 10/08/2016, observadas as condições legais
(11) BR 11 2018 003697-8 B1	Código 16.1 - Concessão de Patente ou Certificado de Adição de Invenção (22) 10/08/2016 (30) 26/08/2015 US 14/836,351 (51) A61B 17/072 (2006.01) (54) CONJUNTO DE CARTUCHO DE GRAMPOS PARA USO COM UM INSTRUMENTO CIRÚRGICO (73) ETHICON LLC (US) (72) FREDERICK E. SHELTON IV; CHESTER O. BAXTER III; JEFFREY S. SWAYZE Prazo de Validade: 20 (vinte) anos contados a partir de 10/08/2016, observadas as condições legais
(11) BR 11 2018 003700-1 B1	Código 16.1 - Concessão de Patente ou Certificado de Adição de Invenção (22) 10/08/2016

	<p>(30) 26/08/2015 US 14/836,020 (51) A61B 17/064 (2006.01) (54) GRAMPO CIRÚRGICO PARA USO COM UM GRAMPEADOR CIRÚRGICO (73) ETHICON LLC (US) (72) CHESTER O. BAXTER III; FREDERICK E. SHELTON IV; KENNETH D. BALLARD Prazo de Validade: 20 (vinte) anos contados a partir de 10/08/2016, observadas as condições legais</p>
(11) BR 11 2018 003739-7 B1	<p>Código 16.1 - Concessão de Patente ou Certificado de Adição de Invenção (22) 17/08/2016 (30) 26/08/2015 US 14/836,137 (51) A61B 17/064 (2006.01), A61B 17/072 (2006.01) (54) CONJUNTO DE CARTUCHO DE GRAMPOS PARA GRAMPEAR TECIDO (73) ETHICON LLC (US) (72) FREDERICK E. SHELTON IV; CHESTER O. BAXTER III; JEFFREY S. SWAYZE; JASON L. HARRIS Prazo de Validade: 20 (vinte) anos contados a partir de 17/08/2016, observadas as condições legais</p>
(11) BR 11 2018 003941-1 B1	<p>Código 16.1 - Concessão de Patente ou Certificado de Adição de Invenção (22) 01/08/2016 (30) 28/09/2015 DE 102015218557.5 (51) B60T 17/04 (2006.01), F16K 1/12 (2006.01), F16K 1/14 (2006.01), F16K 1/38 (2006.01) (54) DISPOSITIVOS DE VÁLVULA PARA ESTRANGULAMENTO DE UMA CORRENTE DE MEIO DE PRESSÃO, BEM COMO DISPOSITIVO DE AMORTECIMENTO PARA AMORTECIMENTO DE PULSAÇÕES DE PRESSÃO (73) ROBERT BOSCH GMBH (DE) (72) JENS NORBERG; PATRICK SCHELLNEGGER; ANDREAS LECHLER Prazo de Validade: 20 (vinte) anos contados a partir de 01/08/2016, observadas as condições legais</p>
(11) BR 11 2018 005744-4 B1	<p>Código 16.1 - Concessão de Patente ou Certificado de Adição de Invenção (22) 05/04/2016 (30) 23/09/2015 US 62/222,444 (51) B62D 35/00 (2006.01), B62D 37/02 (2006.01) (54) MECANISMO DE AILERON PARA UM VEÍCULO E MÉTODO DE DESDOBRAMENTO DE UM MECANISMO DE AILERON (73) MULTIMATIC INC. (CA) (72) JOEL DAVID CAUSLEY Prazo de Validade: 20 (vinte) anos contados a partir de 05/04/2016, observadas as condições legais</p>

as condições legais

(11) BR 11 2018 005787-8 B1 Código 16.1 - Concessão de Patente ou Certificado de Adição de Invenção
(22) 08/09/2016
(30) 28/09/2015 GB 1517088.9
(51) A24F 47/00 (2020.01), A61M 15/06 (2006.01), A61M 11/04 (2006.01)
(54) SISTEMA E DISPOSITIVO DE COMPUTAÇÃO
(73) NICOVENTURES TRADING LIMITED (GB)
(72) DARRYL BAKER; ROSS OLDBURY
Prazo de Validade: 20 (vinte) anos contados a partir de 08/09/2016, observadas as condições legais

(11) BR 11 2018 005973-0 B1 Código 16.1 - Concessão de Patente ou Certificado de Adição de Invenção
(22) 09/09/2016
(30) 24/09/2015 US 14/863,710
(51) H03K 19/003 (2006.01), H03K 19/0185 (2006.01)
(54) ARMAZENADORES DE TENSÃO-RETARDO INVERSAMENTE PROPORCIONAIS PARA ARMAZENAR DADOS DE ACORDO COM NÍVEIS DE TENSÃO DE DADOS
(73) QUALCOMM INCORPORATED (US)
(72) JOSHUA LANCE PUCKETT
Prazo de Validade: 20 (vinte) anos contados a partir de 09/09/2016, observadas as condições legais

(11) BR 11 2018 006409-2 B1 Código 16.1 - Concessão de Patente ou Certificado de Adição de Invenção
(22) 25/10/2016
(30) 27/10/2015 BE 2015/5691; 08/07/2016 US 62/359,818
(51) E04F 15/02 (2006.01), B44C 5/04 (2006.01)
(54) PAINEL DE PISO
(73) FLOORING INDUSTRIES LIMITED, SARL (LU)
(72) CHRISTOF VANDEVOORDE
Prazo de Validade: 20 (vinte) anos contados a partir de 25/10/2016, observadas as condições legais

(11) BR 11 2018 007041-6 B1 Código 16.1 - Concessão de Patente ou Certificado de Adição de Invenção
(22) 07/10/2016
(30) 09/10/2015 GB 1517882.5
(51) B27N 3/00 (2006.01)
(54) PAINEL DE PARTÍCULAS DE MÚLTIPLAS CAMADAS E PROCESSO PARA A FABRICAÇÃO DE PAINÉIS DE PARTÍCULAS DE MÚLTIPLAS CAMADAS
(73) KNAUF INSULATION SPRL (BE)
(72) RICHARD HAND

Prazo de Validade: 20 (vinte) anos contados a partir de 07/10/2016, observadas as condições legais

(11) BR 11 2018 007186-2 B1 Código 16.1 - Concessão de Patente ou Certificado de Adição de Invenção
(22) 06/10/2016
(30) 15/10/2015 GB 1518249.6
(51) H02K 19/26 (2006.01), H02K 23/62 (2006.01)
(54) MOTOR ELÉTRICO
(73) VASTECH HOLDINGS LTD. (GB)
(72) ALEXANDER MOSTOVOY; VICTOR SHLAKHETSKI
Prazo de Validade: 20 (vinte) anos contados a partir de 06/10/2016, observadas as condições legais

(11) BR 11 2018 007324-5 B1 Código 16.1 - Concessão de Patente ou Certificado de Adição de Invenção
(22) 11/10/2016
(30) 13/10/2015 US 62/240,622
(51) B65H 43/02 (2006.01), B65H 51/30 (2006.01), G05B 11/01 (2006.01), G05B 11/32 (2006.01), G05B 21/02 (2006.01), G06Q 30/06 (2023.01), G06Q 50/04 (2012.01)
(54) SISTEMAS E MÉTODOS PARA MONTAGEM DE PRODUTO DESCARTÁVEL
(73) CURT G. JOA, INC. (US)
(72) ROBERT E. ANDREWS; SEAN P. FOLLEN
Prazo de Validade: 20 (vinte) anos contados a partir de 11/10/2016, observadas as condições legais

(11) BR 11 2018 007390-3 B1 Código 16.1 - Concessão de Patente ou Certificado de Adição de Invenção
(22) 12/10/2016
(30) 12/10/2015 US 62/240,117
(51) H02H 3/44 (2006.01), H02H 7/30 (2006.01)
(54) APARELHO, DISPOSITIVO DE INTERRUPTOR DE CIRCUITO E DISPOSITIVO INTERRUPTOR
(73) EATON INTELLIGENT POWER LIMITED (IE)
(72) GERALDO NOJIMA
Prazo de Validade: 20 (vinte) anos contados a partir de 12/10/2016, observadas as condições legais

(11) BR 11 2018 007524-8 B1 Código 16.1 - Concessão de Patente ou Certificado de Adição de Invenção
(22) 07/10/2016
(30) 16/10/2015 US 62/242,440; 04/12/2015 US 62/263,102; 29/04/2016 US 62/329,381
(51) A61B 17/32 (2006.01), A61B 17/00 (2006.01), A61B 17/29 (2006.01), A61B 90/00 (2016.01)

(54) APARELHO E MÉTODO DE MONTAGEM DE UM INSTRUMENTO CIRÚRGICO

(73) ETHICON LLC (US)

(72) SEAN P. CONLON; ELLEN GENTRY; RAFAEL J. RUIZ ORTIZ; MATTHEW S. CORBIN; MATTHEW C. MILLER

Prazo de Validade: 20 (vinte) anos contados a partir de 07/10/2016, observadas as condições legais

(11) BR 11 2018 007618-0 B1

Código 16.1 - Concessão de Patente ou Certificado de Adição de Invenção

(22) 17/10/2016

(30) 16/10/2015 US 62/242,579

(51) H01B 11/18 (2006.01), A61B 18/12 (2006.01)

(54) CABO ELETROCIRÚRGICO DE BAIXO CAMPO ELETROMAGNÉTICO

(73) U.S. PATENT INNOVATIONS LLC (US)

(72) JEROME M.D. CANADY; ALEXEY SHASHURIN; MICHAEL KEIDAR; TAISEN ZHUANG

Prazo de Validade: 20 (vinte) anos contados a partir de 17/10/2016, observadas as condições legais

(11) BR 11 2018 008464-6 B1

Código 16.1 - Concessão de Patente ou Certificado de Adição de Invenção

(22) 28/10/2016

(30) 28/10/2015 DE 20 2015 007 470.7; 26/10/2016 DE 20 2016 006 620.0

(51) G01N 27/72 (2006.01)

(54) MÉTODO E DISPOSITIVOS PARA OBSERVAR UM CAMPO MAGNÉTICO DE UM VOLUME DE MATERIAL, E USO DO DISPOSITIVO

(73) QASS GMBH (DE)

(72) ULRICH SEUTHE

Prazo de Validade: 20 (vinte) anos contados a partir de 28/10/2016, observadas as condições legais

(11) BR 11 2018 008692-4 B1

Código 16.1 - Concessão de Patente ou Certificado de Adição de Invenção

(22) 20/10/2016

(30) 29/10/2015 US 14/926,131

(51) A61B 17/072 (2006.01), A61B 90/98 (2016.01), A61B 90/96 (2016.01), A61B 50/00 (2016.01), A61B 17/00 (2006.01)

(54) APARELHO COMPREENDENDO UM CARTUCHO APLICADOR DE REFORÇO

(73) ETHICON LLC (US)

(72) EMILY A. SCHELLIN; MARK S. ZEINER; CHARLES J. SCHEIB; PRUDENCE A. TURNER; TREVOR J. BARTON; STEVEN G. HALL; JASON L. HARRIS; MICHAEL J. VENDELY

Prazo de Validade: 20 (vinte) anos contados a partir de 20/10/2016, observadas as condições legais

(11) BR 11 2018 008955-9 B1	<p>Código 16.1 - Concessão de Patente ou Certificado de Adição de Invenção (22) 25/10/2016 (30) 03/11/2015 US 14/930,952 (51) A61B 17/34 (2006.01) (54) DISPOSITIVO DE CARREGAMENTO DE ATUADOR DE EXTREMIDADE CIRÚRGICO E KIT DE INSTRUMENTO CIRÚRGICO (73) ETHICON LLC (US) (72) CHRISTOPHER J. HESS; FREDERICK E. SHELTON IV; RYAN A. BLEDSOE; JEFFREY L. SAVAGE; CRAIG T. GATES; DOUGLAS E. WITHERS Prazo de Validade: 20 (vinte) anos contados a partir de 25/10/2016, observadas as condições legais</p>
(11) BR 11 2018 009667-9 B1	<p>Código 16.1 - Concessão de Patente ou Certificado de Adição de Invenção (22) 08/02/2017 (30) 12/02/2016 EM 16155538.8 (51) A22C 21/00 (2006.01) (54) APARELHO DE CORTE DE ASAS E MÉTODO PARA SEPARAR AS ASAS OU PARTES DAS ASAS DAS CARCAÇAS DE AVES DE CORTE (73) LINCO FOOD SYSTEMS A/S (DK) (72) TIM ANDRIES VEEN; JOHANNES CORNELIS GERRITSEN; RUDI THEODORUS MARIA POLMAN Prazo de Validade: 20 (vinte) anos contados a partir de 08/02/2017, observadas as condições legais</p>
(11) BR 11 2018 012531-8 B1	<p>Código 16.1 - Concessão de Patente ou Certificado de Adição de Invenção (22) 22/12/2016 (30) 22/12/2015 IT 102015000086666 (51) B60K 35/00 (2006.01) (54) PAINEL DE INSTRUMENTOS DE VEÍCULO (73) MAGNETI MARELLI S.P.A. (IT) (72) SYLVAIN MOUARD; SALVATORE INGRASSIA Prazo de Validade: 20 (vinte) anos contados a partir de 22/12/2016, observadas as condições legais</p>
(11) BR 11 2018 014591-2 B1	<p>Código 16.1 - Concessão de Patente ou Certificado de Adição de Invenção (22) 19/01/2017 (30) 19/01/2016 EP 16151922.8 (51) C01F 5/10 (2006.01), C01F 5/30 (2006.01), C07C 51/02 (2006.01), C01B 7/03 (2006.01) (54) MÉTODO PARA PROCESSAMENTO DE SOLUÇÕES DE CLORETO DE MAGNÉSIO E PARA FABRICAÇÃO DE ÁCIDOS CARBOXÍLICOS (73) PURAC BIOCHEM BV (NL) (72) JOHANNES JEICHENUS DE VRIES; RAYMON FREDIANSYAH</p>

Prazo de Validade: 20 (vinte) anos contados a partir de 19/01/2017, observadas as condições legais

(11) BR 11 2018 014854-7 B1

Código 16.1 - Concessão de Patente ou Certificado de Adição de Invenção

(22) 04/01/2017

(30) 04/02/2016 EP 16154276.6

(51) B05D 3/06 (2006.01), B05D 1/00 (2006.01), B05D 1/02 (2006.01), B05D 1/26 (2006.01), B29D 35/12 (2010.01), B29C 41/08 (2006.01), C08F 2/48 (2006.01), C09D 175/14 (2006.01), C09D 175/16 (2006.01), A43B 23/02 (2006.01), B29D 35/14 (2010.01)

(54) Processo para fornecimento de um ou mais materiais poliméricos termofixos sobre um objeto

(73) HUNTSMAN INTERNATIONAL LLC (US)

(72) GIACOMO GIANNINI; JOHAN VAN DYCK; KEVIN VAN LOOY; HUGO VERBEKE

Prazo de Validade: 20 (vinte) anos contados a partir de 04/01/2017, observadas as condições legais

(11) BR 11 2018 015710-4 B1

Código 16.1 - Concessão de Patente ou Certificado de Adição de Invenção

(22) 10/05/2017

(30) 08/08/2016 JP 2016-155647

(51) B21B 25/00 (2006.01), B23K 9/04 (2006.01), B23K 10/02 (2006.01), B23K 35/30 (2006.01), C21D 1/18 (2006.01), C21D 1/42 (2006.01), C21D 9/00 (2006.01), C22C 19/05 (2006.01), C22C 27/04 (2006.01), C22C 38/00 (2006.01), C22C 38/04 (2006.01), C22C 38/54 (2006.01), C23C 4/06 (2016.01), C23C 4/18 (2006.01)

(54) MÉTODO DE FABRICAÇÃO DE PINO PERFURADOR

(73) NIPPON STEEL CORPORATION (JP)

(72) YASUYOSHI HIDAKA; YASUTO HIGASHIDA; NAOYA SHIRASAWA; YUICHI YAMANARI

Prazo de Validade: 20 (vinte) anos contados a partir de 10/05/2017, observadas as condições legais

(11) BR 11 2018 015812-7 B1

Código 16.1 - Concessão de Patente ou Certificado de Adição de Invenção

(22) 03/02/2017

(30) 03/02/2016 US 15/014,834

(51) A61M 5/00 (2006.01), A61M 5/32 (2006.01)

(54) APARELHO PARA TRANSFERÊNCIA DE FLUIDO ATRAVÉS DE UM CATETER INTRAVENOSO PERIFÉRICO COLOCADO

(73) VELANO VASCULAR, INC. (US)

(72) PITAMBER DEVGON; KEVIN J. EHRENREICH; RICHARD THOMAS BRIGANTI

Prazo de Validade: 20 (vinte) anos contados a partir de 03/02/2017, observadas as condições legais

as condições legais

- (11) BR 11 2018 016354-6 B1** Código 16.1 - Concessão de Patente ou Certificado de Adição de Invenção
(22) 10/02/2017
(30) 12/02/2016 US 62/294,690
(51) B01D 46/00 (2022.01), B01D 46/10 (2006.01)
(54) CARTUCHO DE FILTRO E MONTAGENS DE FILTRO
(73) DONALDSON COMPANY, INC. (US)
(72) DANIEL ADAMEK; BENNY NELSON; DAVID NELSON; DAVE MATALAMAKI
Prazo de Validade: 20 (vinte) anos contados a partir de 10/02/2017, observadas as condições legais
-
- (11) BR 11 2018 016477-1 B1** Código 16.1 - Concessão de Patente ou Certificado de Adição de Invenção
(22) 22/02/2017
(30) 02/03/2016 EP EP 16382091.3
(51) C08L 23/08 (2006.01)
(54) COMPOSIÇÃO DE COPOLÍMERO DE ETILENO/ALFA-OLEFINA, TUBO FABRICADO A PARTIR DE UMA COMPOSIÇÃO DE COPOLÍMERO DE ETILENO/ALFA-OLEFINA E ARTIGO
(73) DOW GLOBAL TECHNOLOGIES LLC (US)
(72) JIAN WANG; MRIDULA KAPUR; MEHMET DEMIRORS; DOUGLAS S. GINGER; PHILIP P. FONTAINE; AMAIA BASTERO; DAVID LOPEZ
Prazo de Validade: 20 (vinte) anos contados a partir de 22/02/2017, observadas as condições legais
-
- (11) BR 11 2018 016529-8 B1** Código 16.1 - Concessão de Patente ou Certificado de Adição de Invenção
(22) 17/02/2017
(30) 18/02/2016 US 62/296,979
(51) B01D 3/32 (2006.01), B01D 3/22 (2006.01)
(54) SISTEMA DE SUPORTE DE PAREDE CORDAL PARA BANDEJAS DE FLUXO CRUZADO EM UMA COLUNA DE TRANSFERÊNCIA DE MASSA E MÉTODO ENVOLVENDO O MESMO
(73) KOCH-GLITSCH, LP. (US)
(72) DARRAN HEADLEY; DAVID EWY
Prazo de Validade: 20 (vinte) anos contados a partir de 17/02/2017, observadas as condições legais
-
- (11) BR 11 2018 016914-5 B1** Código 16.1 - Concessão de Patente ou Certificado de Adição de Invenção
(22) 09/02/2017
(30) 19/02/2016 US 62/297,569
(51) B01D 39/14 (2006.01), B01D 46/52 (2006.01)
(54) ELEMENTO DE FILTRO E MÉTODO DE APLICAR UM REVESTIMENTO

LÍQUIDO A UM FILTRO

(73) BALDWIN FILTERS, INC. (US)

(72) TIMOTHY L. KRULL; MATTHEW K. EPPERSON; DANIEL P. POKORNEY;
MICHAEL J. VON SEGGERN

Prazo de Validade: 20 (vinte) anos contados a partir de 09/02/2017, observadas
as condições legais

(11) BR 11 2018 017265-0 B1

Código 16.1 - Concessão de Patente ou Certificado de Adição de Invenção

(22) 24/02/2017

(30) 24/02/2016 US 62/299,333; 25/08/2016 US 62/379,348

(51) A01N 43/80 (2006.01), C07D 261/04 (2006.01), A01P 7/04 (2006.01), A01P
7/02 (2006.01), A01P 3/00 (2006.01), A61K 9/00 (2006.01), A61K 47/00
(2006.01), A61K 31/422 (2006.01)

(54) COMPOSTOS ANTIPARASÍTICOS DE ISOXAZOLINA, FORMULAÇÕES
INJETÁVEIS DE AÇÃO PROLONGADA QUE OS COMPREENDEM,
MÉTODOS E UTILIZAÇÕES DOS MESMOS

(73) BOEHRINGER INGELHEIM ANIMAL HEALTH USA INC. (US)

(72) LOIS PATRICK LE HIR DE FALLOIS; CHARLES Q. MENG; SUSAN
MANCINI CADY; PETER CHEIFETZ; IZABELA GALESKA

Prazo de Validade: 20 (vinte) anos contados a partir de 24/02/2017, observadas
as condições legais

(11) BR 11 2018 067695-0 B1

Código 16.1 - Concessão de Patente ou Certificado de Adição de Invenção

(22) 02/03/2017

(30) 07/03/2016 US 15/062,318

(51) A47C 27/06 (2006.01), A47C 23/04 (2006.01), A47C 27/07 (2006.01), B65B
63/02 (2006.01), B68G 9/00 (2006.01), F16F 1/06 (2006.01), F16F 3/04
(2006.01)

(54) CAMADA CONFORTÁVEL

(73) L&P PROPERTY MANAGEMENT COMPANY (US)

(72) AUSTIN G. LONG

Prazo de Validade: 20 (vinte) anos contados a partir de 02/03/2017, observadas
as condições legais

(11) BR 11 2018 067949-6 B1

Código 16.1 - Concessão de Patente ou Certificado de Adição de Invenção

(22) 20/03/2017

(30) 24/03/2016 DE 102016003699.0

(51) B01D 27/08 (2006.01)

(54) Dispositivo de filtro para um sistema de filtro de um veículo motorizado e
elemento de filtro

(73) DAIMLER TRUCK AG (DE)

(72) ERIC SCHUMACHER

Prazo de Validade: 20 (vinte) anos contados a partir de 20/03/2017, observadas

as condições legais

(11) BR 11 2018 068079-6 B1 Código 16.1 - Concessão de Patente ou Certificado de Adição de Invenção
(22) 11/04/2017
(30) 11/04/2016 JP 2016-079001
(51) A01N 61/00 (2006.01), A01N 25/02 (2006.01), A01P 21/00 (2006.01), C05F 11/00 (2006.01)
(54) MÉTODO PARA CULTIVAR UMA PLANTA
(73) KAO CORPORATION (JP)
(72) YASUHIRO ISHIHARA; AKIHIRO TANOUE
Prazo de Validade: 20 (vinte) anos contados a partir de 11/04/2017, observadas as condições legais

(11) BR 11 2018 068136-9 B1 Código 16.1 - Concessão de Patente ou Certificado de Adição de Invenção
(22) 06/04/2017
(30) 08/04/2016 CN 201610219293.1
(51) H02M 1/32 (2007.01)
(54) MÉTODO DE LIMITAÇÃO DE CORRENTE DE SOBRECARGA PARA CONVERSOR DE FONTE DE TENSÃO
(73) NR ELECTRIC CO., LTD (CN) ; NR ENGINEERING CO., LTD (CN)
(72) HU, ZHAOQING; DONG, YUNLONG; LU, YU;; LI, HAIYING; CAO, DONGMING
Prazo de Validade: 20 (vinte) anos contados a partir de 06/04/2017, observadas as condições legais

(11) BR 11 2018 068322-1 B1 Código 16.1 - Concessão de Patente ou Certificado de Adição de Invenção
(22) 25/09/2017
(30) 16/11/2016 EP 16199112.0
(51) B41M 5/025 (2006.01), B41M 5/035 (2006.01), B41M 5/50 (2006.01), B41M 5/52 (2006.01), D06P 5/28 (2006.01)
(54) MATERIAL DE TRANSFERÊNCIA MICROPOROSO ADERENTE
(73) SCHOELLER TECHNOCELL GMBH & CO. KG (DE)
(72) EMANUELE MARTORANA; SEBASTIAN SCHOLZ; RAINER GUMBIOWSKI; KNUT HORNIG
Prazo de Validade: 20 (vinte) anos contados a partir de 25/09/2017, observadas as condições legais

(11) BR 11 2018 069082-1 B1 Código 16.1 - Concessão de Patente ou Certificado de Adição de Invenção
(22) 23/03/2017
(30) 29/03/2016 US 15/084,015
(51) E21B 47/00 (2012.01), G01V 3/26 (2006.01), G01V 3/38 (2006.01)
(54) MÉTODOPARA AVALIAÇÃO DE UMA FORMAÇÃO DE TERRAATRAVESSADA POR UM FURO DE POÇO E APARELHO

	PARAUTILIZAÇÃO EM UM FURO DE POÇO EM UMA FORMAÇÃO DETERRA (73) BAKER HUGHES, A GE COMPANY, LLC (US) (72) SHENG FANG Prazo de Validade: 20 (vinte) anos contados a partir de 23/03/2017, observadas as condições legais
(11) BR 11 2018 069253-0 B1	Código 16.1 - Concessão de Patente ou Certificado de Adição de Invenção (22) 24/02/2017 (30) 24/03/2016 DE 102016205012.5 (51) B60L 5/30 (2006.01) (54) UNIDADE DE POSICIONAMENTO E MÉTODO PARA FORMAR UMA CONEXÃO ELETRICAMENTE CONDUTORA (73) SCHUNK BAHN-UND INDUSTRIE TECHNIK GMBH (AT) (72) ALEXANDER PACHLER; ALEXANDER PACHLER Prazo de Validade: 20 (vinte) anos contados a partir de 24/02/2017, observadas as condições legais
(11) BR 11 2018 069434-7 B1	Código 16.1 - Concessão de Patente ou Certificado de Adição de Invenção (22) 13/03/2017 (30) 31/03/2016 JP 2016-072351 (51) B01D 53/047 (2006.01), B01D 53/22 (2006.01), C07C 7/12 (2006.01), C07C 7/144 (2006.01), C07C 9/04 (2006.01) (54) DISPOSITIVO DE PRODUÇÃO DE GÁS DO TIPO DE ADSORÇÃO POR VARIAÇÃO DE PRESSÃO (73) OSAKA GAS CO., LTD. (JP) (72) HIROSHI TANAKA; KOTA YOKOYAMA Prazo de Validade: 20 (vinte) anos contados a partir de 13/03/2017, observadas as condições legais
(11) BR 11 2018 069478-9 B1	Código 16.1 - Concessão de Patente ou Certificado de Adição de Invenção (22) 24/02/2017 (30) 25/02/2016 US 62/299,821 (51) A61F 13/494 (2006.01), A61F 13/15 (2006.01), D04H 13/00 (2006.01) (54) PANOS DE NÃO TECIDO COM PROPRIEDADES DE APRIMORAMENTO DE BARREIRA ADITIVAS (73) AVINTIV SPECIALTY MATERIALS INC. (US) (72) RALPH A. MOODY, III; MEHMET SELCUK SINANGIL; ALBERT G. DIETZ, III; PIERRE GRONDIN Prazo de Validade: 20 (vinte) anos contados a partir de 24/02/2017, observadas as condições legais
(11) BR 11 2018 070044-4 B1	Código 16.1 - Concessão de Patente ou Certificado de Adição de Invenção (22) 29/03/2017

(30) 01/04/2016 US 15/088,723
(51) A61B 17/34 (2006.01), A61B 17/04 (2006.01)
(54) DISPOSITIVOS DE ACESSO CIRÚRGICO COM RECURSOS DE FECHAMENTO DE FERIMENTOS INTEGRADOS
(73) ETHICON LLC (US)
(72) CHRISTOPHER J. HESS; FREDERICK E. SHELTON IV; JEROME R. MORGAN; RYAN A. BLEDSOE; DOUGLAS E. WITHERS; CRAIG T. GATES
Prazo de Validade: 20 (vinte) anos contados a partir de 29/03/2017, observadas as condições legais

(11) BR 11 2018 070330-3 B1 Código 16.1 - Concessão de Patente ou Certificado de Adição de Invenção
(22) 05/04/2017
(30) 20/04/2016 US 15/133,454
(51) E21B 47/00 (2012.01), G01V 1/46 (2006.01), G01V 1/48 (2006.01)
(54) MÉTODO PARA REALIZAR MEDIÇÕES DE UMA FORMAÇÃO DE TERRA E SISTEMA PARA REALIZAR MEDIÇÕES DE UMA FORMAÇÃO DE TERRA
(73) BAKER HUGHES OILFIELD OPERATIONS LLC (US)
(72) HEIKKI ARMAS JUTILA; PIERRE-FRANCOIS ROUX; ATUL H. KSHIRSAGAR; ARIJIT CHATTOPADHYAY; KOUSHA GOHARI; CARLOS MASCAGNINI; PETER J. KIDD
Prazo de Validade: 20 (vinte) anos contados a partir de 05/04/2017, observadas as condições legais

(11) BR 11 2018 070661-2 B1 Código 16.1 - Concessão de Patente ou Certificado de Adição de Invenção
(22) 25/04/2017
(30) 29/04/2016 US 62/329,245
(51) B01D 53/22 (2006.01), B01D 67/00 (2006.01), B01D 69/02 (2006.01), B01D 69/08 (2006.01), B01D 69/14 (2006.01), B01D 71/02 (2006.01)
(54) MEMBRANA DE PENEIRA MOLECULAR DE CARBONO, PROCESSO PARA SEPARAR UMA MOLÉCULA DE GÁS DE UM FLUXO GASOSO, MÉTODO PARA PRODUIR UMA MEMBRANA DE PENEIRA MOLECULAR DE CARBONO, E, MÓDULO DE PENEIRA MOLECULAR DE CARBONO
(73) GEORGIA TECH RESEARCH CORPORATION (US) ; DOW GLOBAL TECHNOLOGIES LLC (US)
(72) YU-HAN CHU; WILLIAM J. KOROS; LIREN XU; MARK K. BRAYDEN; MARCOS V. MARTINEZ
Prazo de Validade: 20 (vinte) anos contados a partir de 25/04/2017, observadas as condições legais

(11) BR 11 2018 070710-4 B1 Código 16.1 - Concessão de Patente ou Certificado de Adição de Invenção
(22) 24/03/2017
(30) 22/04/2016 DE 10 2016 107 531.0
(51) H02B 1/56 (2006.01), H05K 7/20 (2006.01)
(54) CONJUNTO DE PAINEL ELÉTRICO COM UM DISPOSITIVO DE

RESFRIAMENTO RECEBIDO EM UM ALOJAMENTO DE PAINEL ELÉTRICO

(73) RITTAL GMBH & CO. KG (DE)

(72) JUAN CARLOS CACHO ALONSO; MANFRED IMMEL; SANDRA SCHWIETZ; JAN MESCHKAT

Prazo de Validade: 20 (vinte) anos contados a partir de 24/03/2017, observadas as condições legais

(11) BR 11 2018 071132-2 B1

Código 16.1 - Concessão de Patente ou Certificado de Adição de Invenção

(22) 14/04/2017

(30) 15/04/2016 US 62/323,372

(51) C04B 24/18 (2006.01)

(54) MÉTODO PARA PREPARAR COMPOSIÇÃO DE LIGNOSSULFONATO

(73) BORREGAARD AS (NO)

(72) MARTIN ANDRESEN; GURO ELISE FREDHEIM; JERRY GARGULAK; DAVID L OLDROYD; HANS PETTER PETERSEN; ANDERS SJÖDE; VIBEKE BOGETVEDT SPERNES; BJØRN ARILD JENSEN

Prazo de Validade: 20 (vinte) anos contados a partir de 14/04/2017, observadas as condições legais

(11) BR 11 2018 071876-9 B1

Código 16.1 - Concessão de Patente ou Certificado de Adição de Invenção

(22) 05/04/2017

(30) 25/04/2016 EP 16166787.8

(51) B01D 53/14 (2006.01)

(54) PROCESSO PARA REMOVER GASES ÁCIDOS E USO DE UM ABSORVENTE

(73) EXXONMOBIL RESEARCH AND ENGINEERING COMPANY (US) ; BASF SE (DE)

(72) THOMAS INGRAM; GERALD VORBERG; MARTIN ERNST; CARLA PEREIRA; MICHAEL SISKIN

Prazo de Validade: 20 (vinte) anos contados a partir de 05/04/2017, observadas as condições legais

(11) BR 11 2018 071961-7 B1

Código 16.1 - Concessão de Patente ou Certificado de Adição de Invenção

(22) 26/04/2017

(30) 29/04/2016 DE 102016207405.9

(51) H01F 27/04 (2006.01)

(54) DISPOSITIVO ELÉTRICO

(73) SIEMENS AKTIENGESELLSCHAFT (DE)

(72) CHRISTIAN Ettl

Prazo de Validade: 20 (vinte) anos contados a partir de 26/04/2017, observadas as condições legais

(11) BR 11 2018 071985-4 B1

Código 16.1 - Concessão de Patente ou Certificado de Adição de Invenção

(22) 26/04/2017

(30) 29/04/2016 DE 102016207393.1

(51) H01F 27/00 (2006.01)

(54) ARRANJO PARA SUBSTITUIR UM TRANSFORMADORMULTIFÁSICO

(73) SIEMENS ENERGY AUSTRIA GMBH (AT)

(72) CHRISTIAN Ettl

Prazo de Validade: 20 (vinte) anos contados a partir de 26/04/2017, observadas as condições legais

(11) BR 11 2018 072022-4 B1

Código 16.1 - Concessão de Patente ou Certificado de Adição de Invenção

(22) 26/04/2017

(30) 29/04/2016 DE 102016207425.3

(51) H01F 27/04 (2006.01), H01F 30/10 (2006.01), H02J 3/00 (2006.01), H01F 30/12 (2006.01)

(54) ARRANJO PARA SUBSTITUIR UM TRANSFORMADOR MULTIFÁSICO

(73) SIEMENS ENERGY AUSTRIA GMBH (AT)

(72) CHRISTIAN Ettl

Prazo de Validade: 20 (vinte) anos contados a partir de 26/04/2017, observadas as condições legais

(11) BR 11 2018 072252-9 B1

Código 16.1 - Concessão de Patente ou Certificado de Adição de Invenção

(22) 01/05/2017

(30) 29/04/2016 US 62/329,591

(51) B01L 3/00 (2006.01), G01N 33/50 (2006.01), G01N 33/53 (2006.01), G01N 35/00 (2006.01)

(54) Cartucho bioquímico para triagem de recém-nascidos

(73) BAEBIES, INC. (US)

(72) VAMSEE PAMULA; VIJAY SRINIVASAN; DONOVAN BORT

Prazo de Validade: 20 (vinte) anos contados a partir de 01/05/2017, observadas as condições legais

(11) BR 11 2018 072696-6 B1

Código 16.1 - Concessão de Patente ou Certificado de Adição de Invenção

(22) 05/05/2016

(51) B21J 5/08 (2006.01), B21J 13/03 (2006.01), B21J 9/06 (2006.01)

(54) DISPOSITIVO DE RECALQUE E PRENSA PARA FORJAMENTO

(73) CIE AUTOMOTIVE, S.A. (ES)

(72) FRANCISCO LARRUCEA DE LA RICA; VIRGINIA MANSO RODRÍGUEZ

Prazo de Validade: 20 (vinte) anos contados a partir de 05/05/2016, observadas as condições legais

(11) BR 11 2018 073258-3 B1

Código 16.1 - Concessão de Patente ou Certificado de Adição de Invenção

(22) 11/05/2017

(30) 13/05/2016 US 15/153,966

(51) B67D 7/04 (2010.01), B67D 7/08 (2010.01)
(54) DISTRIBUIDOR DE COMBUSTÍVEL, SISTEMA DE DISTRIBUIÇÃO DE COMBUSTÍVEL E MÉTODO DE GERENCIAMENTO DE MÍDIA DE DISTRIBUIDOR DE COMBUSTÍVEL
(73) WAYNE FUELING SYSTEMS LLC (US)
(72) HENRY FIEGLEIN; DANIEL KULVICKI
Prazo de Validade: 20 (vinte) anos contados a partir de 11/05/2017, observadas as condições legais

(11) BR 11 2018 073261-3 B1 Código 16.1 - Concessão de Patente ou Certificado de Adição de Invenção
(22) 19/05/2017
(30) 19/05/2016 EP 16170411.9
(51) A23C 19/04 (2006.01), C12N 9/64 (2006.01)
(54) VARIANTE DE POLIPEPTÍDEO QUIMOSINA ISOLADA, SEU MÉTODO DE PRODUÇÃO E SEU USO, MÉTODO PARA PRODUÇÃO DE UM ALIMENTO OU PRODUTO ALIMENTÍCIO
(73) CHR. HANSEN A/S (DK)
(72) CHRISTIAN JAECKEL; MARTIN LUND; JOHANNES MAARTEN VAN DEN BRINK
Prazo de Validade: 20 (vinte) anos contados a partir de 19/05/2017, observadas as condições legais

(11) BR 11 2018 073540-0 B1 Código 16.1 - Concessão de Patente ou Certificado de Adição de Invenção
(22) 19/05/2017
(30) 19/05/2016 US 62/338,728
(51) C11D 11/00 (2006.01), C11D 3/20 (2006.01), C11D 3/04 (2006.01)
(54) MÉTODO PARA LIMPAR UMA SUPERFÍCIE DE PEDRA DE CALCITA, COMPOSIÇÃO, E, USO
(73) ECOLAB USA INC. (US)
(72) DALE CURTIS LARSON III; ANDREA EDWARD HAFEZ KANANI
Prazo de Validade: 20 (vinte) anos contados a partir de 19/05/2017, observadas as condições legais

(11) BR 11 2018 075715-2 B1 Código 16.1 - Concessão de Patente ou Certificado de Adição de Invenção
(22) 15/06/2017
(30) 15/06/2016 BE 2016/5445
(51) A01K 41/00 (2006.01), A01K 45/00 (2006.01), A61D 7/00 (2006.01)
(54) COMPOSIÇÃO DE FEROMÔNIO
(73) VERVAEKE-BELAVI (BE)
(72) STEVEN VERVAEKE
Prazo de Validade: 20 (vinte) anos contados a partir de 15/06/2017, observadas as condições legais

(11) BR 11 2018 075735-7 B1	<p>Código 16.1 - Concessão de Patente ou Certificado de Adição de Invenção (22) 13/06/2017 (30) 17/06/2016 EP 16175104.5 (51) H01H 9/00 (2006.01), H01H 29/04 (2006.01) (54) ALTERADOR DE DERIVAÇÃO EM CARGA ADAPTADO PARA COMUTAÇÃO LINEAR, MÉTODO PARA COMUTAR O ALTERADOR DE DERIVAÇÃO EM CARGA, USO DE UM ALTERADOR DE DERIVAÇÃO EM CARGA E SISTEMA PARA REGULAÇÃO DE TENSÃO (73) HITACHI ENERGY SWITZERLAND AG (CH) (72) STINA BERTILSSON Prazo de Validade: 20 (vinte) anos contados a partir de 13/06/2017, observadas as condições legais</p>
(11) BR 11 2018 075955-4 B1	<p>Código 16.1 - Concessão de Patente ou Certificado de Adição de Invenção (22) 09/06/2017 (30) 14/06/2016 US 15/182,474 (51) H02K 19/10 (2006.01), H02P 25/08 (2016.01) (54) MOTOR ELÉTRICO, CONJUNTO DE CIRCUITOS PARA UM MOTOR ELÉTRICO, E, MÉTODO DE OPERAR UM MOTOR ELÉTRICO. (73) ARM LTD (GB) (72) DAVID VICTOR PIETROMONACO Prazo de Validade: 20 (vinte) anos contados a partir de 09/06/2017, observadas as condições legais</p>
(11) BR 11 2018 076164-8 B1	<p>Código 16.1 - Concessão de Patente ou Certificado de Adição de Invenção (22) 30/06/2017 (30) 01/07/2016 FR 1656311 (51) E04B 2/86 (2006.01), E04G 9/05 (2006.01), E04G 9/10 (2006.01), E04H 4/00 (2006.01) (54) PAINEL MODULAR PARA PAREDES DE TANQUE E TANQUE CORRESPONDENTE (73) PISCINES DESJOYAUX SA (FR) (72) JEAN-LOUIS DESJOYAUX; JACKY TRIPIER Prazo de Validade: 20 (vinte) anos contados a partir de 30/06/2017, observadas as condições legais</p>
(11) BR 11 2018 076226-1 B1	<p>Código 16.1 - Concessão de Patente ou Certificado de Adição de Invenção (22) 14/06/2017 (30) 17/06/2016 SE 1630153-3 (51) H02K 7/14 (2006.01), H02K 9/20 (2006.01), H02K 9/04 (2006.01) (54) FERRAMENTA ELÉTRICA MANUAL (73) ATLAS COPCO INDUSTRIAL TECHNIQUE AB (SE) (72) ERIK MARKUS PEDER KVIBERG; GÖRAN SIVERT LANTZ; JAN HANS TOLLY LEWERENTZ; HANS NIKLAS ÖBERG</p>

Prazo de Validade: 20 (vinte) anos contados a partir de 14/06/2017, observadas as condições legais

(11) BR 11 2018 076747-6 B1 Código 16.1 - Concessão de Patente ou Certificado de Adição de Invenção
 (22) 20/06/2017
 (30) 21/06/2016 EP 16382287.7
 (51) E21B 17/042 (2006.01)
 (54) JUNTA DE ROSCA PARA TUBULAÇÕES DE ÓLEO E GÁS
 (73) TUBACEX UPSTREAM TECHNOLOGIES, S.A. (ES)
 (72) ROBBERT VAN HELVOIRT
 Prazo de Validade: 20 (vinte) anos contados a partir de 20/06/2017, observadas as condições legais

(11) BR 11 2018 076843-0 B1 Código 16.1 - Concessão de Patente ou Certificado de Adição de Invenção
 (22) 27/07/2016
 (51) E21B 25/00 (2006.01)
 (54) SISTEMA DE ACONDICIONAMENTO DE TESTEMUNHOS DE SONDAGEM EM CAIXA MODULAR
 (73) DANIEL BORTOWSKI CARVALHO (BR/GO) ; FLÁVIO DE BARROS RAMOS (BR/RS)
 (72) FLÁVIO DE BARROS RAMOS; DANIEL BORTOWSKI CARVALHO
 Prazo de Validade: 20 (vinte) anos contados a partir de 27/07/2016, observadas as condições legais

(11) BR 11 2018 077389-1 B1 Código 16.1 - Concessão de Patente ou Certificado de Adição de Invenção
 (22) 29/06/2017
 (30) 04/07/2016 FR 1656373
 (51) F42D 1/055 (2006.01)
 (54) UNIDADE DE COMANDO DA COMBUSTÃO DE UM CONJUNTO DE DETONADORES E SISTEMA DE COMBUSTÃO
 (73) DAVEY BICKFORD (FR)
 (72) FRANCK GUYON; SAMIR BOUAMAR
 Prazo de Validade: 20 (vinte) anos contados a partir de 29/06/2017, observadas as condições legais

(11) BR 11 2018 077402-2 B1 Código 16.1 - Concessão de Patente ou Certificado de Adição de Invenção
 (22) 29/06/2017
 (30) 30/06/2016 US 62/356,949
 (51) C08L 23/16 (2006.01), C08F 2/00 (2006.01)
 (54) COMPOSIÇÕES À BASE DE ETILENO/ALFA-OLEFINA/POLIENO
 (73) DOW GLOBAL TECHNOLOGIES LLC (US)
 (72) COLIN LIPISHAN; JUAN C. TUBERQUIA; GUANG MING LI; TIMOTHY E. CLAYFIELD; LENA T. NGUYEN; EDWARD O. MADENJIAN; CORY M.

THOMAS; ALEXANDRA E. FRANKEL

Prazo de Validade: 20 (vinte) anos contados a partir de 29/06/2017, observadas as condições legais

(11) BR 11 2019 000022-4 B1

Código 16.1 - Concessão de Patente ou Certificado de Adição de Invenção
(22) 23/06/2017

(30) 06/07/2016 EP 16178240.4

(51) B01J 19/24 (2006.01), C08F 210/10 (2006.01), B01J 19/00 (2006.01)

(54) PROCESSO DE POLIMERIZAÇÃO

(73) INEOS EUROPE AG (CH)

(72) ERICK DOMINIQUE DAIRE; JEAN-MARC GALEWSKI; ANTHONY SIMOENS; ARNAUD SOULAGE; CHRISTINE SKORUPKA

Prazo de Validade: 20 (vinte) anos contados a partir de 23/06/2017, observadas as condições legais

(11) BR 11 2019 000713-0 B1

Código 16.1 - Concessão de Patente ou Certificado de Adição de Invenção
(22) 24/07/2017

(30) 22/07/2016 US 62/365,866

(51) H01M 4/38 (2006.01), H01M 8/0668 (2016.01), H01M 12/08 (2006.01), H01M 8/04014 (2016.01), H01M 8/04007 (2016.01), H01M 8/04089 (2016.01), H01M 8/04119 (2016.01), H01M 12/06 (2006.01)

(54) CÉLULAELETROQUÍMICA E MÉTODO DE CONSERVAR UMIDADE DENTRO DE UMA CÉLULA ELETROQUÍMICA

(73) NANTENERGY, INC. (US)

(72) RAMKUMAR KRISHNAN; JOEL HAYES; SHAWN FINK; SCOTT KLUG; PATRICK SAMUELSON

Prazo de Validade: 20 (vinte) anos contados a partir de 24/07/2017, observadas as condições legais

(11) BR 11 2019 001392-0 B1

Código 16.1 - Concessão de Patente ou Certificado de Adição de Invenção
(22) 24/07/2017

(30) 25/07/2016 US 62/366.468

(51) A61B 17/42 (2006.01), A61F 2/00 (2006.01), A61F 2/02 (2006.01), A61F 2/04 (2013.01)

(54) DISPOSITIVO DE INCONTINÊNCIA

(73) OVALA, INC. (US)

(72) GLENN T. KANNER; STEPHEN BOLLINGER

Prazo de Validade: 20 (vinte) anos contados a partir de 24/07/2017, observadas as condições legais

(11) BR 11 2019 001393-8 B1

Código 16.1 - Concessão de Patente ou Certificado de Adição de Invenção
(22) 24/07/2017

(30) 25/07/2016 US 62/366.471

(51) A61F 2/04 (2013.01), A61F 5/455 (2006.01), A61F 13/472 (2006.01)

(54) DISPOSITIVO DE INCONTINÊNCIA

(73) OVALA, INC. (US)

(72) ANDREW P. ZELTWANGER; CAMARIA LEHMAN

Prazo de Validade: 20 (vinte) anos contados a partir de 24/07/2017, observadas as condições legais

(11) BR 11 2019 001636-8 B1

Código 16.1 - Concessão de Patente ou Certificado de Adição de Invenção

(22) 16/08/2017

(30) 24/08/2016 JP 2016-163714

(51) H02P 21/06 (2016.01), B62D 5/04 (2006.01), B62D 6/00 (2006.01), H02P 27/08 (2006.01)

(54) APARELHO DE DIREÇÃO DE ENERGIA ELÉTRICA

(73) NSK LTD. (JP)

(72) HIROAKI TAKASE; RYO MINAKI; HIDEKI SAWADA; TAKAYOSHI SUGAWARA

Prazo de Validade: 20 (vinte) anos contados a partir de 16/08/2017, observadas as condições legais

(11) BR 11 2019 002110-8 B1

Código 16.1 - Concessão de Patente ou Certificado de Adição de Invenção

(22) 28/07/2017

(30) 02/08/2016 ES P201631068

(51) E02D 27/42 (2006.01), F03D 13/25 (2016.01), E02B 17/00 (2006.01)

(54) SISTEMADE INSTALAÇÃO DE MATERIAL ANTISSOCAVAÇÃO EM UMAFUNDAÇÃO MARINHA AUTOFLUTUANTE, E MÉTODOS E USOSASSOCIADOS AO DITO SISTEMA

(73) ESTEYCO, S.A.P. (ES)

(72) JOSE SALUSTIANO SERNA GARCIA-CONDE; MIGUEL ANGEL FERNANDEZ GOMEZ

Prazo de Validade: 20 (vinte) anos contados a partir de 28/07/2017, observadas as condições legais

(11) BR 11 2019 002961-3 B1

Código 16.1 - Concessão de Patente ou Certificado de Adição de Invenção

(22) 17/08/2017

(30) 19/08/2016 NL 2017337

(51) A22C 7/00 (2006.01), A23P 30/10 (2016.01)

(54) MÉTODOPARA FABRICAR UM MEMBRO DE MOLDE CILÍNDRICOROTATIVO

(73) MAREL FURTHER PROCESSING B.V. (NL)

(72) JOHANNES MARTINUS MEULENDIJKS; DIRK MESKENDAHL; CHARLES JOHANNES MARIA GEURTS; MATHEUS MARTINUS MARIA VAN DER HORST; MARTINUS JOHANNES WILLEBRORDUS VAN ZOELLEN

Prazo de Validade: 20 (vinte) anos contados a partir de 17/08/2017, observadas

as condições legais

(11) BR 11 2019 003830-2 B1 Código 16.1 - Concessão de Patente ou Certificado de Adição de Invenção
(22) 25/08/2017
(30) 25/08/2016 US 62/379,314
(51) C10L 1/14 (2006.01), C10L 10/04 (2006.01), C10L 10/06 (2006.01), C07C 209/48 (2006.01), C07C 209/60 (2006.01), C07C 211/14 (2006.01), C07D 295/13 (2006.01), C10L 1/222 (2006.01), C10L 1/2383 (2006.01)
(54) COMPOSIÇÃO DE BASE DE MANNICH SUBSTITUÍDA E COMPOSIÇÃO DECOMBUSTÍVEL
(73) EVONIK OPERATIONS GMBH (DE)
(72) BRIAN BUFORD SMITH; ANANDA GAMINI VEDAGE
Prazo de Validade: 20 (vinte) anos contados a partir de 25/08/2017, observadas as condições legais

(11) BR 11 2019 004229-6 B1 Código 16.1 - Concessão de Patente ou Certificado de Adição de Invenção
(22) 11/08/2017
(30) 01/09/2016 US 62/382,554
(51) D01F 1/09 (2006.01), A41D 31/00 (2019.01), A41D 13/008 (2006.01), D02G 3/44 (2006.01), D03D 1/00 (2006.01), D03D 15/12 (2006.01), D01F 6/60 (2006.01)
(54) MISTURA ÍNTIMA DE FIBRAS DESCONTÍNUAS
(73) DUPONT SAFETY & CONSTRUCTION, INC. (US)
(72) REIYAO ZHU
Prazo de Validade: 20 (vinte) anos contados a partir de 11/08/2017, observadas as condições legais

(11) BR 11 2019 004494-9 B1 Código 16.1 - Concessão de Patente ou Certificado de Adição de Invenção
(22) 06/09/2016
(51) H04R 1/10 (2006.01)
(54) DISPOSITIVO INTELIGENTE POSSUINDO CORPOS DESTACÁVEIS
(73) HUAWEI TECHNOLOGIES CO., LTD. (CN)
(72) TAIAN LI
Prazo de Validade: 20 (vinte) anos contados a partir de 06/09/2016, observadas as condições legais

(11) BR 11 2019 004581-3 B1 Código 16.1 - Concessão de Patente ou Certificado de Adição de Invenção
(22) 04/09/2017
(30) 09/09/2016 JP 2016-176510
(51) G01M 17/007 (2006.01), B60R 16/02 (2006.01), B60R 16/023 (2006.01)
(54) DISPOSITIVO DE LEITURA DE DADOS DE VEÍCULO E MÉTODODE LEITURA DE DADOS DE VEÍCULO
(73) HONDA MOTOR CO., LTD. (JP)

(72) TETSUYA OHNO

Prazo de Validade: 20 (vinte) anos contados a partir de 04/09/2017, observadas as condições legais

(11) BR 11 2019 005117-1 B1

Código 16.1 - Concessão de Patente ou Certificado de Adição de Invenção

(22) 14/09/2017

(30) 16/09/2016 US 62/395,437

(51) D21H 17/35 (2006.01), D21H 17/36 (2006.01), D21H 17/56 (2006.01), D21H 17/68 (2006.01), D21H 21/10 (2006.01), D21H 17/37 (2006.01)

(54) PROCESSO PARA PRODUÇÃO DE PAPEL, PAPELÃO ECARTOLINA

(73) SOLENIS TECHNOLOGIES, L.P. (CH)

(72) JONATHAN M. MCKAY

Prazo de Validade: 20 (vinte) anos contados a partir de 14/09/2017, observadas as condições legais

(11) BR 11 2019 005453-7 B1

Código 16.1 - Concessão de Patente ou Certificado de Adição de Invenção

(22) 22/09/2017

(30) 22/09/2016 CH 01238/16

(51) B29C 49/48 (2006.01), B29C 49/04 (2006.01), B29K 67/00 (2006.01), B29L 31/00 (2006.01)

(54) RECIPIENTE MOLDADO POR EXTRUSÃO-SOPRO, MÉTODO PARA FABRICAÇÃO DE UM RECIPIENTE, E, FERRAMENTA DE MOLDE DE SOPRO

(73) ALPLA WERKE ALWIN LEHNER GMBH & CO. KG (AT)

(72) CHRISTOPH NIGL; MICHAEL MARENT; OSWALD VALTINER; CHRISTIAN STARCHL

Prazo de Validade: 20 (vinte) anos contados a partir de 22/09/2017, observadas as condições legais

(11) BR 11 2019 005473-1 B1

Código 16.1 - Concessão de Patente ou Certificado de Adição de Invenção

(22) 20/09/2017

(30) 20/09/2016 US 62/396,994

(51) A23L 5/42 (2016.01), A23L 2/58 (2006.01)

(54) MÉTODO PARA PRODUZIR UMA COMPOSIÇÃO DE COR DE CAMELO COMESTÍVEL E COMPOSIÇÃO DE COR DE CAMELO COMESTÍVEL

(73) THE COCA-COLA COMPANY (US)

(72) JOSEF KLUCIK; SANGPHYO HONG

Prazo de Validade: 20 (vinte) anos contados a partir de 20/09/2017, observadas as condições legais

(11) BR 11 2019 007093-1 B1

Código 16.1 - Concessão de Patente ou Certificado de Adição de Invenção

(22) 13/10/2017

(30) 14/10/2016 IN 201621035136
(51) C08F 26/06 (2006.01), C08L 23/12 (2006.01), C08F 30/02 (2006.01)
(54) POLIAMIDA, SEU USO E SEU PROCESSO DE PREPARAÇÃO,
COMPOSIÇÃO DE POLIAMIDA, E ARTIGO
(73) PERFORMANCE POLYAMIDES, SAS (FR)
(72) GURURAJAN PADMANABAN; KAUSTAV CHAKRABORTY; MAYURI
SHAIWALE; IMANI B. JONES; KESHAV S. GAUTAM
Prazo de Validade: 20 (vinte) anos contados a partir de 13/10/2017, observadas
as condições legais

(11) BR 11 2019 007212-8 B1 Código 16.1 - Concessão de Patente ou Certificado de Adição de Invenção
(22) 19/09/2017
(30) 11/10/2016 EP 16193352.8
(51) A47F 3/04 (2006.01), F25D 23/02 (2006.01)
(54) UNIDADE DE ARMAZENAMENTO REFRIGERADA DE MERCADORIAS
(73) REHAU-BEHR A/S (DK)
(72) SØREN OLESEN
Prazo de Validade: 20 (vinte) anos contados a partir de 19/09/2017, observadas
as condições legais

(11) BR 11 2019 007548-8 B1 Código 16.1 - Concessão de Patente ou Certificado de Adição de Invenção
(22) 18/10/2017
(30) 18/10/2016 DE 10 2016 012 476.8
(51) B28B 11/16 (2006.01), B28B 21/52 (2006.01)
(54) MÉTODO PARA MONITORAR UM PROCESSO DE PRODUÇÃO,
MÉTODO PARA DEDUZIR INDIRETAMENTE UMA DEPENDÊNCIA
SISTEMÁTICA, MÉTODO PARA ADAPTAR QUALIDADE, MÉTODO PARA
INICIAR UM PROCESSO DE PRODUÇÃO, MÉTODO PARA PRODUZIR UM
PRODUTO DE EXTRUSÃO E SISTEMA PARA PRODUZIR UM PRODUTO DE
EXTRUSÃO
(73) REIFENHÄUSER GMBH & CO. KG MASCHINENFABRIK (DE)
(72) CHRISTOPH LETTOWSKY; THOMAS FETT; MARK HILGERS; JENS
MAGER; ANDREAS RÖSNER; CHRISTIAN STELTER; ASMIR
VODENCAREVIC; PAUL WALACH; HANS-GEORG GEUS; MICHAEL
NITSCHKE; MARTIN NEUENHOFER
Prazo de Validade: 20 (vinte) anos contados a partir de 18/10/2017, observadas
as condições legais

(11) BR 11 2019 007804-5 B1 Código 16.1 - Concessão de Patente ou Certificado de Adição de Invenção
(22) 18/10/2017
(30) 18/10/2016 US 62/409,825; 07/03/2017 US 62/600,857; 27/06/2017 US
62/525,663
(51) A61B 17/34 (2006.01)
(54) SISTEMA DE ACESSO INTRAÓSSEO

(73) PIPER ACCESS, LLC (US)

(72) JAY MUSE; RYAN CARTER PATTERSON

Prazo de Validade: 20 (vinte) anos contados a partir de 18/10/2017, observadas as condições legais

(11) BR 11 2019 008314-6 B1

Código 16.1 - Concessão de Patente ou Certificado de Adição de Invenção

(22) 27/10/2017

(30) 27/10/2016 JP 2016-211131

(51) A23K 50/10 (2016.01), A23K 10/20 (2016.01), A23K 10/30 (2016.01), A23K 20/142 (2016.01), A23K 20/158 (2016.01), A23K 20/174 (2016.01), A23K 40/30 (2016.01)

(54) COMPOSIÇÃO DE ADITIVO ALIMENTAR PARA RUMINANTES

(73) AJINOMOTO CO., INC. (JP)

(72) SUSUMU SHIBAHARA; SACHIKO YONEMARU; KOJI HAGA; YUKI MIYAZAWA; TAKAAKI SATO

Prazo de Validade: 20 (vinte) anos contados a partir de 27/10/2017, observadas as condições legais

(11) BR 11 2019 008901-2 B1

Código 16.1 - Concessão de Patente ou Certificado de Adição de Invenção

(22) 24/10/2017

(30) 04/11/2016 BE 2016/5820; 04/11/2016 EP 16197317.7; 13/04/2017 BE 2017/5262; 13/04/2017 EP 17166558.1

(51) A41D 13/11 (2006.01), A61F 9/02 (2006.01), A42B 1/24 (2021.01), A62B 17/04 (2006.01)

(54) CAPUZ DE PROTEÇÃO DE CABEÇA COM ARMAÇÃO INTEGRADA

(73) BEMICRON (BE)

(72) VINCENT VANNESTE; SIEGFRIED DE SMET

Prazo de Validade: 20 (vinte) anos contados a partir de 24/10/2017, observadas as condições legais

(11) BR 11 2019 008984-5 B1

Código 16.1 - Concessão de Patente ou Certificado de Adição de Invenção

(22) 10/11/2017

(30) 11/11/2016 US 62/421,131; 31/08/2017 US 62/552,681

(51) A61M 39/02 (2006.01), A61B 17/34 (2006.01)

(54) PORTA DE ACESSO DE BAIXO PERFIL PARA COLOCAÇÃO SUBCUTÂNEA EM UM PACIENTE

(73) C.R. BARD, INC. (US)

(72) BRENDA L.F. FEDOR; JASON R. STATS; IAN NEWSOME THOMAS; MANIKANTAN SHANMUGHAM; DAVID M. CISE

Prazo de Validade: 20 (vinte) anos contados a partir de 10/11/2017, observadas as condições legais

(11) BR 11 2019 009401-6 B1

Código 16.1 - Concessão de Patente ou Certificado de Adição de Invenção

(22) 31/10/2017
(30) 09/11/2016 EP 16198035.4
(51) H02J 3/36 (2006.01), H02M 7/757 (2006.01)
(54) CONJUNTO DE CONVERSOR DE ENERGIA E REDE DE TRANSMISSÃO DE ENERGIA
(73) GENERAL ELECTRIC TECHNOLOGY GMBH (CH)
(72) ROBERT WHITEHOUSE; CARL D BARKER; GHIRMAZION GHEBREYESUS
Prazo de Validade: 20 (vinte) anos contados a partir de 31/10/2017, observadas as condições legais

(11) BR 11 2019 010385-6 B1 Código 16.1 - Concessão de Patente ou Certificado de Adição de Invenção
(22) 19/10/2017
(30) 02/12/2016 FR 1661831
(51) H02K 5/15 (2006.01), F16H 61/32 (2006.01), H02K 7/116 (2006.01)
(54) SISTEMA DE SUPORTE DE UM MOTOR ELÉTRICO, PROCESSO DE MONTAGEM DE UM SISTEMA DE SUPORTE, E, CAIXA DE MARCHAS ROBOTIZADA
(73) RENAULT S.A.S. (FR)
(72) DA-SILVA, PAULO; GATTIER, FRÉDÉRIC; FERREIRA, RÉMI
Prazo de Validade: 20 (vinte) anos contados a partir de 19/10/2017, observadas as condições legais

(11) BR 11 2019 010726-6 B1 Código 16.1 - Concessão de Patente ou Certificado de Adição de Invenção
(22) 09/11/2017
(30) 25/11/2016 CN 201611059241.9; 14/12/2016 CN 201611151128.3; 14/12/2016 CN 201611155484.2; 14/12/2016 CN 201611153363.4
(51) G07C 9/00 (2020.01), E05B 47/00 (2006.01)
(54) SISTEMAS E MÉTODOS PARA CONTROLAR TRAVA
(73) JIANGSU HONGBAO HARDWARE CO., LTD. (CN)
(72) HU, ZHIFENG
Prazo de Validade: 20 (vinte) anos contados a partir de 09/11/2017, observadas as condições legais

(11) BR 11 2019 011191-3 B1 Código 16.1 - Concessão de Patente ou Certificado de Adição de Invenção
(22) 04/12/2017
(30) 05/12/2016 US 15/369,300
(51) E21B 49/08 (2006.01), E21B 47/00 (2012.01)
(54) MÉTODO E APARELHO PARA ESTIMAR UMA CONCENTRAÇÃO RELATIVA PARA CADA UM DE DOIS OU MAIS COMPONENTES QUÍMICOS EM UM COMPOSIÇÃO QUÍMICA DE HIDROCARBONETOS DE INTERESSE
(73) BAKER HUGHES, A GE COMPANY, LLC (US)
(72) ROCCO DIFOGGIO; HERMANUS J. NIEUWOUDT
Prazo de Validade: 20 (vinte) anos contados a partir de 04/12/2017, observadas as condições legais

as condições legais

(11) BR 11 2019 011831-4 B1 Código 16.1 - Concessão de Patente ou Certificado de Adição de Invenção
(22) 14/12/2017
(30) 15/12/2016 US 62/434,510
(51) A23L 27/00 (2016.01), A23L 29/00 (2016.01), A23L 27/30 (2016.01)
(54) MÉTODO DE MASCARAMENTO DO SABOR RESIDUAL PERSISTENTE DE UM ADOÇANTE NÃO AÇÚCAR, COMPOSIÇÃO, E, PRODUTO DE CONSUMO
(73) INTERNATIONAL FLAVORS & FRAGRANCES INC. (US)
(72) AJAY PRATAP SINGH; HSI-WEN CHIN; JUNG-A KIM; THUMPALASSERIL V. JOHN
Prazo de Validade: 20 (vinte) anos contados a partir de 14/12/2017, observadas as condições legais

(11) BR 11 2019 011944-2 B1 Código 16.1 - Concessão de Patente ou Certificado de Adição de Invenção
(22) 12/12/2017
(30) 14/12/2016 US 62/434,399
(51) E21B 49/02 (2006.01), E21B 49/00 (2006.01), G01N 30/02 (2006.01), G01N 30/90 (2006.01)
(54) MÉTODO PARA ANALISAR A RESISTÊNCIA MECÂNICA DE UM MATERIAL DE UM SÍTIO GEOLÓGICO E MÉTODO PARA ANALISAR SUBSTÂNCIAS EM UM MATERIAL NÃO GASOSO
(73) MICHAEL SMITH (US)
(72) MICHAEL SMITH
Prazo de Validade: 20 (vinte) anos contados a partir de 12/12/2017, observadas as condições legais

(11) BR 11 2019 012557-4 B1 Código 16.1 - Concessão de Patente ou Certificado de Adição de Invenção
(22) 18/12/2017
(30) 27/12/2016 US 62/439,235
(51) C11D 3/50 (2006.01), C11D 1/83 (2006.01), C11D 3/04 (2006.01), C11D 3/20 (2006.01)
(54) Composição de limpeza e método de preparação de composição de limpeza com desempenho de fragrância acentuado
(73) COLGATE-PALMOLIVE COMPANY (US)
(72) CESAR RODRIGUEZ CEDILLO; CARLOS MUNOZ CARRILLO; LUIS JAVIER RIVERA CRUZ; JOSE BUCIO
Prazo de Validade: 20 (vinte) anos contados a partir de 18/12/2017, observadas as condições legais

(11) BR 11 2019 012862-0 B1 Código 16.1 - Concessão de Patente ou Certificado de Adição de Invenção
(22) 13/12/2017

	<p>(30) 20/12/2016 US 62/436,510 (51) C08J 11/08 (2006.01) (54) MÉTODO PARA SEPARAÇÃO E PURIFICAÇÃO DE POLÍMEROS DE PRODUTO RECUPERADO (73) THE PROCTER & GAMBLE COMPANY (US) (72) JOHN MONCRIEF LAYMAN; DIMITRIS IOANNIS COLLIAS; HANS SCHONEMANN; KARA WILLIAMS Prazo de Validade: 20 (vinte) anos contados a partir de 13/12/2017, observadas as condições legais</p>
(11) BR 11 2019 013034-9 B1	<p>Código 16.1 - Concessão de Patente ou Certificado de Adição de Invenção (22) 15/12/2017 (30) 22/12/2016 GB 1622006.3; 18/10/2017 GB 1717104.2 (51) C07D 401/04 (2006.01) (54) POLIMORFO CRISTALINO, COMPOSIÇÃO AGRÍCOLA E MÉTODO DE PREVENÇÃO OU CONTROLE DE INFECÇÃO DE INSETOS EM PLANTAS OU MATERIAL DE PROPAGAÇÃO DE PLANTAS (73) SYNGENTA PARTICIPATIONS AG (CH) (72) IAN KEVIN JONES; JOHN HONE; NEIL GEORGE Prazo de Validade: 20 (vinte) anos contados a partir de 15/12/2017, observadas as condições legais</p>
(11) BR 11 2019 013190-6 B1	<p>Código 16.1 - Concessão de Patente ou Certificado de Adição de Invenção (22) 30/12/2016 (51) E21B 41/02 (2006.01), E21B 41/00 (2006.01), E21B 47/12 (2012.01) (54) SISTEMA E APARELHO DE COMUNICAÇÃO DE DADOS E INSTALAÇÃO DE FUNDO DE POÇO (73) METROL TECHNOLOGY LTD (GB) (72) LESLIE DAVID JARVIS; SHAUN COMPTON ROSS; STEVEN MARTIN HUDSON Prazo de Validade: 20 (vinte) anos contados a partir de 30/12/2016, observadas as condições legais</p>
(11) BR 11 2019 014362-9 B1	<p>Código 16.1 - Concessão de Patente ou Certificado de Adição de Invenção (22) 31/01/2017 (51) B65B 11/52 (2006.01), B65B 31/02 (2006.01), B65B 31/04 (2006.01), B65B 31/08 (2006.01), B65B 31/06 (2006.01), B65B 43/52 (2006.01), B65B 43/46 (2006.01), B65B 41/12 (2006.01), B07C 3/18 (2006.01), B07C 5/34 (2006.01), B07C 5/342 (2006.01), B65B 57/00 (2006.01), B65B 57/08 (2006.01), B65B 59/00 (2006.01), B65B 59/02 (2006.01), B65B 59/04 (2006.01), G05B 19/418 (2006.01), B29C 65/00 (2006.01), B65B 65/00 (2006.01), B65B 57/18 (2006.01) (54) Processo de acondicionamento de um produto sobre um suporte e instalação de acondicionamento modular configurada para executar o dito processo</p>

(73) CRYOVAC, LLC (US)

(72) RICCARDO PALUMBO

Prazo de Validade: 20 (vinte) anos contados a partir de 31/01/2017, observadas as condições legais

(11) BR 11 2019 014531-1 B1

Código 16.1 - Concessão de Patente ou Certificado de Adição de Invenção

(22) 30/01/2017

(51) B65G 17/46 (2006.01), B65G 17/08 (2006.01)

(54) CORRENTE PARA TRANSPORTADOR A VÁCUO

(73) DAIDO KOGYO CO., LTD. (JP)

(72) HAYATO IGUCHI; DAIGO SAWADA

Prazo de Validade: 20 (vinte) anos contados a partir de 30/01/2017, observadas as condições legais

(11) BR 11 2019 014662-8 B1

Código 16.1 - Concessão de Patente ou Certificado de Adição de Invenção

(22) 25/01/2018

(30) 26/01/2017 EP 17153300.3

(51) C08G 59/50 (2006.01), C08L 63/00 (2006.01), H01B 3/40 (2006.01)

(54) COMPOSIÇÃO DE RESINA EPÓXI TERMOFIXA ISENTA DE ANIDRIDO COM MÚLTIPLOS COMPONENTES, PROCESSO PARA PREPARAÇÃO DE UM ARTIGO PARA ENGENHARIA ELÉTRICA, ARTIGO PARA ENGENHARIA ELÉTRICA, E, USO DO ARTIGO

(73) HUNTSMAN ADVANCED MATERIALS LICENSING (SWITZERLAND) GMBH (CH)

(72) CHRISTIAN BEISELE; SOPHIE COLLIARD; HUBERT WILBERS

Prazo de Validade: 20 (vinte) anos contados a partir de 25/01/2018, observadas as condições legais

(11) BR 11 2019 015477-9 B1

Código 16.1 - Concessão de Patente ou Certificado de Adição de Invenção

(22) 22/01/2018

(30) 21/02/2017 US 15/437,620

(51) B23B 51/02 (2006.01), B23D 77/00 (2006.01), B23B 29/03 (2006.01)

(54) FERRAMENTA DE USINAGEM DE FURO, E, MÉTODO PARA AJUSTAR UMA ALTURA DE UMA SAPATA GUIA NA FERRAMENTA DE USINAGEM DE FURO

(73) ISCAR LTD. (IL)

(72) GIL HECHT; SHIM'ON SHITRIT

Prazo de Validade: 20 (vinte) anos contados a partir de 22/01/2018, observadas as condições legais

(11) BR 11 2019 016647-5 B1

Código 16.1 - Concessão de Patente ou Certificado de Adição de Invenção

(22) 23/04/2018

(30) 02/05/2017 US 62/500,311

	<p>(51) B32B 15/08 (2006.01), H01Q 1/27 (2006.01), H01Q 1/28 (2006.01), H01Q 1/42 (2006.01)</p> <p>(54) CAPÔ DE ANTENA DE AERONAVES COM TRANSPARÊNCIA DE FAIXA DE FREQUÊNCIAS</p> <p>(73) VU SYSTEMS, LLC (US)</p> <p>(72) DAN AMMAR</p> <p>Prazo de Validade: 20 (vinte) anos contados a partir de 23/04/2018, observadas as condições legais</p>
(11) BR 11 2019 017757-4 B1	<p>Código 16.1 - Concessão de Patente ou Certificado de Adição de Invenção</p> <p>(22) 05/04/2018</p> <p>(30) 06/04/2017 EP 17165160.7</p> <p>(51) D21H 25/00 (2006.01), D21H 27/00 (2006.01), D21H 27/10 (2006.01), D21G 1/00 (2006.01), D21H 11/04 (2006.01), D21H 11/16 (2006.01), D21H 11/18 (2006.01)</p> <p>(54) MÉTODO DE PRODUÇÃO DE PAPEL NÃO REVESTIDO ALTAMENTE ESTIRÁVEL QUE TEM PROPRIEDADES DE SUPERFÍCIE SATISFATÓRIAS</p> <p>(73) BILLERUDKORSNÄS AB (SE)</p> <p>(72) NILS NORDLING; FREDRIK NORDSTRÖM</p> <p>Prazo de Validade: 20 (vinte) anos contados a partir de 05/04/2018, observadas as condições legais</p>
(11) BR 11 2019 018320-5 B1	<p>Código 16.1 - Concessão de Patente ou Certificado de Adição de Invenção</p> <p>(22) 06/03/2018</p> <p>(30) 07/03/2017 GB 1703615.3</p> <p>(51) C09K 8/52 (2006.01), E21B 37/06 (2006.01), C08K 5/20 (2006.01)</p> <p>(54) MÉTODO PARA INIBIR A AGLOMERAÇÃO DE HIDRATOS GASOSOS</p> <p>(73) ITALMATCH CHEMICALS S.P.A. (IT)</p> <p>(72) MALCOLM ANDREW KELLAND</p> <p>Prazo de Validade: 20 (vinte) anos contados a partir de 06/03/2018, observadas as condições legais</p>
(11) BR 11 2019 018935-1 B1	<p>Código 16.1 - Concessão de Patente ou Certificado de Adição de Invenção</p> <p>(22) 13/03/2018</p> <p>(30) 13/03/2017 EP 17160643.7</p> <p>(51) A23L 19/00 (2016.01), A23L 5/10 (2016.01), A23L 27/00 (2016.01)</p> <p>(54) Composição vegetal e seu processo de produção</p> <p>(73) SOCIÉTÉ DES PRODUITS NESTLÉ S.A. (CH)</p> <p>(72) SOPHIE CARLI; NELLY INQUIMBERT; MARIE LEROUX</p> <p>Prazo de Validade: 20 (vinte) anos contados a partir de 13/03/2018, observadas as condições legais</p>
(11) BR 11 2019 019324-3 B1	<p>Código 16.1 - Concessão de Patente ou Certificado de Adição de Invenção</p>

(22) 16/03/2018
 (30) 17/03/2017 EP 17161718.6
 (51) C07D 213/30 (2006.01), C07C 49/755 (2006.01), C09D 5/14 (2006.01), C08K 5/08 (2006.01), A61L 2/08 (2006.01), C07C 69/54 (2006.01), C07C 69/76 (2006.01), C07C 217/12 (2006.01), C07C 225/18 (2006.01), C07C 271/16 (2006.01), C07C 271/20 (2006.01), C07C 233/31 (2006.01), C07C 233/38 (2006.01), C07D 303/22 (2006.01), C07F 7/04 (2006.01), C07F 7/18 (2006.01), C09D 133/14 (2006.01), C09D 175/04 (2006.01), C09D 183/10 (2006.01)
 (54) COMPOSIÇÃO FOTOSSENSIBILIZANTE, COMPOSTO DE FENALEN-1-ONA, ARTIGO COMPREENDENDO UMA COMPOSIÇÃO DE POLÍMERO ENDURECIDO, USO DE UMA COMPOSIÇÃO FOTOSSENSIBILIZANTE EMÉTODO PARA INATIVAÇÃO
 (73) TRIOPTOTEC GMBH (DE)
 (72) ANDREAS SPÄTH; ANJA EICHNER
 Prazo de Validade: 20 (vinte) anos contados a partir de 16/03/2018, observadas as condições legais

(11) BR 11 2019 019983-7 B1 Código 16.1 - Concessão de Patente ou Certificado de Adição de Invenção
 (22) 31/03/2017
 (51) E21B 47/12 (2012.01), E21B 33/134 (2006.01)
 (54) INSTALAÇÃO DE POÇO DE MONITORAMENTO E MÉTODO PARA CRIAR UMA INSTALAÇÃO DE POÇO DE MONITORAMENTO EM UM FURO DO POÇO ENCAIXADO
 (73) METROL TECHNOLOGY LTD (GB)
 (72) STEVE MARTIN HUDSON
 Prazo de Validade: 20 (vinte) anos contados a partir de 31/03/2017, observadas as condições legais

(11) BR 11 2019 020253-6 B1 Código 16.1 - Concessão de Patente ou Certificado de Adição de Invenção
 (22) 22/03/2018
 (30) 31/03/2017 EP 17164335.6; 21/11/2017 EP 17202889.6
 (51) A01N 43/82 (2006.01), A01N 47/28 (2006.01), C07D 271/06 (2006.01), A01P 3/00 (2006.01)
 (54) COMPOSIÇÕES FUNGICIDAS, MÉTODO DE CONTROLE OU PREVENÇÃO DE FUNGOS FITOPATOGÊNICOS E PROCESSO PARA A PREPARAÇÃO DE UM COMPOSTO DE FÓRMULA (I)
 (73) SYNGENTA PARTICIPATIONS AG (CH)
 (72) THOMAS JAMES HOFFMAN; DANIEL STIERLI; RENAUD BEAUDEGNIES; MARTIN POULIOT; ULRICH JOHANNES HAAS
 Prazo de Validade: 20 (vinte) anos contados a partir de 22/03/2018, observadas as condições legais

(11) BR 11 2019 020465-2 B1 Código 16.1 - Concessão de Patente ou Certificado de Adição de Invenção
 (22) 29/03/2018

	<p>(30) 31/03/2017 JP 2017-072726 (51) A61L 27/16 (2006.01), A61L 24/00 (2006.01), A61L 24/02 (2006.01), A61L 24/06 (2006.01), A61L 27/02 (2006.01) (54) COMPOSIÇÃO PARA REPARO DE TECIDO DURO E KIT PARA REPARO DE TECIDO DURO (73) MITSUI CHEMICALS, INC. (JP) (72) SHINYA AOKI; KENGO GOTO; TAKASHI MIURA; TETSUYA HAMADA; AYAKO BANDO Prazo de Validade: 20 (vinte) anos contados a partir de 29/03/2018, observadas as condições legais</p>
(11) BR 11 2019 020746-5 B1	<p>Código 16.1 - Concessão de Patente ou Certificado de Adição de Invenção (22) 29/03/2018 (30) 03/04/2017 EP 17164528.6; 01/12/2017 JP 2017-231749 (51) B32B 5/26 (2006.01), D03D 15/00 (2021.01), D03D 15/02 (2006.01), B29C 70/22 (2006.01) (54) MÉTODO PARA PRODUZIR UM PANO TÊXTIL UNIDIRECIONAL, E, PRÉ-FORMA DE FIBRA (73) TEIJIN LIMITED (JP) ; TEIJIN CARBON EUROPE GMBH (DE) (72) RONNY WOCKATZ; DIRK ORTMANN; SHUHEI YOSHIDA; YOSUKE NAKAMURA; HIDEKAZU YOSHIKAWA Prazo de Validade: 20 (vinte) anos contados a partir de 29/03/2018, observadas as condições legais</p>
(11) BR 11 2019 020804-6 B1	<p>Código 16.1 - Concessão de Patente ou Certificado de Adição de Invenção (22) 07/03/2018 (30) 04/04/2017 JP 2017-074384 (51) F16D 13/62 (2006.01) (54) PLACA DE FRICÇÃO DE EMBREAGEM E DISPOSITIVO DE EMBREAGEM (73) KABUSHIKI KAISHA F.C.C. (JP) (72) SHINGO YAMAMOTO; YOSHIHIKO OZAWA; KAZUMA MATSUSHITA; HIROKI HARA; HIROYUKI IJIMA Prazo de Validade: 20 (vinte) anos contados a partir de 07/03/2018, observadas as condições legais</p>
(11) BR 11 2019 020827-5 B1	<p>Código 16.1 - Concessão de Patente ou Certificado de Adição de Invenção (22) 04/04/2018 (30) 07/04/2017 IN 201741012581 (51) B32B 27/08 (2006.01), B32B 27/32 (2006.01), B32B 7/02 (2019.01) (54) ESTRUTURA LAMINADA E ARTIGO (73) DOW GLOBAL TECHNOLOGIES LLC (US) (72) SHASHIBHUSHAN MISHRA; SACHIN LADDHA Prazo de Validade: 20 (vinte) anos contados a partir de 04/04/2018, observadas as condições legais</p>

as condições legais

(11) BR 11 2019 021017-2 B1 Código 16.1 - Concessão de Patente ou Certificado de Adição de Invenção
(22) 30/05/2018
(30) 31/05/2017 US 62/512,874
(51) D21F 1/10 (2006.01), D21F 7/08 (2006.01), D21F 1/00 (2006.01)
(54) TECIDO PARA UM FELTRO DE PRENSA E MÉTODO DE FABRICAÇÃO DE UM TECIDO PARA UM FELTRO DE PRENSA PARA UMA MÁQUINA DE FABRICAÇÃO DE PAPEL
(73) HUYCK LICENSCO INC. (US)
(72) FRIEDRICH POSTL; KLAUS HAIDEN
Prazo de Validade: 20 (vinte) anos contados a partir de 30/05/2018, observadas as condições legais

(11) BR 11 2019 021080-6 B1 Código 16.1 - Concessão de Patente ou Certificado de Adição de Invenção
(22) 08/05/2017
(51) E21B 47/00 (2012.01), G01V 3/26 (2006.01), G01V 3/38 (2006.01)
(54) SISTEMA PARA AVALIAR UMA FORMAÇÃO DE TERRA SUBTERRÂNEA, E, MÉTODOS DE AVALIAÇÃO DE UMA FORMAÇÃO DE TERRA SUBTERRÂNEA E DE DIRECIONAR UMA BROCA DE PERFURAÇÃO EM UMA FORMAÇÃO DE TERRA SUBTERRÂNEA.
(73) HALLIBURTON ENERGY SERVICES, INC. (US)
(72) RENCHENG SONG; LI PAN; HSU-HSIANG WU
Prazo de Validade: 20 (vinte) anos contados a partir de 08/05/2017, observadas as condições legais

(11) BR 11 2019 022255-3 B1 Código 16.1 - Concessão de Patente ou Certificado de Adição de Invenção
(22) 26/04/2018
(30) 26/04/2017 NL 2018781
(51) E04F 15/02 (2006.01), E04F 15/10 (2006.01)
(54) PAINEL E COBERTURA
(73) I4F LICENSING NV (BE)
(72) EDDY ALBERIC BOUCKÉ; JOHAN CHRISTIAAN RIETVELDT
Prazo de Validade: 20 (vinte) anos contados a partir de 26/04/2018, observadas as condições legais

(11) BR 11 2019 022521-8 B1 Código 16.1 - Concessão de Patente ou Certificado de Adição de Invenção
(22) 26/04/2018
(30) 28/04/2017 US 62/491,301; 24/05/2017 US 62/510,315
(51) D21H 19/18 (2006.01), D21H 19/20 (2006.01), B65D 65/46 (2006.01)
(54) REVESTIMENTO DE BARREIRA TERMO-SELÁVEL
(73) SUN CHEMICAL CORPORATION (US)
(72) MAGALI TRICLOT; PIERRICK LE LAIN; MICHEL BÉCHÉ; DOMINIQUE

CARON; JEAN-DOMINIQUE TURGIS

Prazo de Validade: 20 (vinte) anos contados a partir de 26/04/2018, observadas as condições legais

(11) BR 11 2019 022781-4 B1

Código 16.1 - Concessão de Patente ou Certificado de Adição de Invenção
(22) 21/06/2018

(30) 22/06/2017 EP 17177360.9

(51) C08J 3/20 (2006.01), C08J 5/10 (2006.01), C08J 5/18 (2006.01), C08K 3/00 (2018.01), C08K 3/02 (2006.01), C08K 3/32 (2006.01), C08K 7/02 (2006.01), C08K 7/16 (2006.01), C08K 7/14 (2006.01), C08K 9/08 (2006.01), C08K 3/013 (2018.01)

(54) MATERIAL DE MOLDAGEM TERMOPLÁSTICO, USO DO MATERIAL DE MOLDAGEM TERMOPLÁSTICO E FIBRA, FILME OU MOLDAGEM

(73) BASF SE (DE)

(72) MICHAEL ROTH; MICHAELA HEUSSLER; KLAUS USKE; CHRISTOPH MINGES

Prazo de Validade: 20 (vinte) anos contados a partir de 21/06/2018, observadas as condições legais

(11) BR 11 2019 023886-7 B1

Código 16.1 - Concessão de Patente ou Certificado de Adição de Invenção
(22) 14/06/2018

(30) 15/06/2017 FI 20175557

(51) D21H 19/20 (2006.01), D21H 19/22 (2006.01), D21H 21/16 (2006.01), C09D 133/10 (2006.01), C08F 212/08 (2006.01), C09D 125/08 (2006.01), D21H 19/56 (2006.01), D21H 19/58 (2006.01), D21H 19/60 (2006.01)

(54) COMPOSIÇÃO DE REVESTIMENTO DE BARREIRA, PRODUTO EM FORMA DE FOLHA E SEU USO

(73) KEMIRA OYJ (FI)

(72) HELENA PEURANEN; SAMI PUTTONEN; TARJA TURKKI; MARI OJANEN; ERLAND HERMANSSON

Prazo de Validade: 20 (vinte) anos contados a partir de 14/06/2018, observadas as condições legais

(11) BR 11 2019 023900-6 B1

Código 16.1 - Concessão de Patente ou Certificado de Adição de Invenção
(22) 18/07/2018

(30) 18/07/2017 EP 17181955.0

(51) A01C 23/00 (2006.01), A01C 23/04 (2006.01), A01M 7/00 (2006.01), B60P 3/22 (2006.01), A01C 21/00 (2006.01)

(54) DISPOSITIVO DE FERTILIZANTE MÓVEL PARA ARMAZENAR E SUPRIR MÚLTIPLOS FERTILIZANTES A UMA ESTUFA

(73) YARA INTERNATIONAL ASA (NO)

(72) WOUTER VAN SANTEN

Prazo de Validade: 20 (vinte) anos contados a partir de 18/07/2018, observadas

as condições legais

(11) BR 11 2019 024825-0 B1 Código 16.1 - Concessão de Patente ou Certificado de Adição de Invenção
(22) 10/05/2018
(30) 14/06/2017 US 15/622,107
(51) F16K 15/04 (2006.01), F16K 27/02 (2006.01), E21B 34/06 (2006.01)
(54) VÁLVULA DE RETENÇÃO DE ASSENTO PRESSURIZADA E SISTEMA DE FUNDO DE POÇO
(73) BAKER HUGHES, A GE COMPANY, LLC (US)
(72) DO SEO PARK; MARC SAMUELSON; ZHI YONG HE; GREGORY ARMSTRONG; DONAVAN HOLLAND BROWN
Prazo de Validade: 20 (vinte) anos contados a partir de 10/05/2018, observadas as condições legais

(11) BR 11 2019 024879-0 B1 Código 16.1 - Concessão de Patente ou Certificado de Adição de Invenção
(22) 27/05/2018
(30) 29/05/2017 EP 17173326.4
(51) B07B 13/18 (2006.01), B07B 1/42 (2006.01), B07B 13/16 (2006.01), B07B 1/46 (2006.01), G09B 9/12 (2006.01), B07B 1/52 (2006.01)
(54) DISPOSITIVO DE PENEIRAMENTO E MÉTODO OPERACIONAL PARA CONTROLE DESSE DISPOSITIVO
(73) A O IDEAS GMBH (CH)
(72) CÉSAR CARRASCO
Prazo de Validade: 20 (vinte) anos contados a partir de 27/05/2018, observadas as condições legais

(11) BR 11 2019 025443-9 B1 Código 16.1 - Concessão de Patente ou Certificado de Adição de Invenção
(22) 31/05/2018
(30) 03/06/2017 IN 201721019553
(51) B21J 5/00 (2006.01), F16C 33/00 (2006.01), C21D 1/00 (2006.01)
(54) PROCESSO DE FABRICAÇÃO DE SEGMENTOS PARA ROLAMENTO DE IMPULSO DE CARBONO
(73) ATULKUMAR RAGHAVJIBHAI SARADVA (IN)
(72) ATULKUMAR RAGHAVJIBHAI SARADVA
Prazo de Validade: 20 (vinte) anos contados a partir de 31/05/2018, observadas as condições legais

(11) BR 11 2019 025451-0 B1 Código 16.1 - Concessão de Patente ou Certificado de Adição de Invenção
(22) 14/06/2018
(30) 15/06/2017 FI 20175560
(51) D21H 27/10 (2006.01), D21H 19/40 (2006.01), D21H 19/56 (2006.01), D21H 19/58 (2006.01), D21H 19/82 (2006.01)
(54) ESTRUTURA DE REVESTIMENTO, PRODUTO DO TIPO FOLHA E SEU

USO

(73) KEMIRA OYJ (FI)

(72) TARJA TURKKI; EIJA ANNELI LEPO

Prazo de Validade: 20 (vinte) anos contados a partir de 14/06/2018, observadas as condições legais

(11) BR 11 2019 025517-6 B1

Código 16.1 - Concessão de Patente ou Certificado de Adição de Invenção

(22) 05/06/2018

(30) 06/06/2017 FR 1755031

(51) C22C 21/00 (2006.01), C22C 21/12 (2006.01), C22C 21/16 (2006.01), C22C 21/18 (2006.01)

(54) PRODUTOS DE LIGA 2XXX LAMINADA, EXTRUSADA E/OU FORJADA E DE LIGA FUNDIDA 2XXX COM BASE DE ALUMÍNIO E ELEMENTO ESTRUTURAL DE AERONAVE

(73) CONSTELLIUM ISSOIRE (FR)

(72) RICKY WHELCHER; MATHIEU REVIL-BAUDARD; PHILIPPE JARRY; BERNARD BES; FANNY MAS

Prazo de Validade: 20 (vinte) anos contados a partir de 05/06/2018, observadas as condições legais

(11) BR 11 2019 025918-0 B1

Código 16.1 - Concessão de Patente ou Certificado de Adição de Invenção

(22) 04/06/2018

(30) 08/06/2017 FR 1755127

(51) B60C 23/06 (2006.01)

(54) PROCESSO DE DIAGNÓSTICO DO ESTADO DE Esvaziamento de um pneu de um trem de veículo

(73) RENAULT S.A.S. (FR)

(72) PHILIPPE SAINT-LOUP; STÉPHANIE LESCARRET; JOAN DAVINS-VALLDAURA; GUILLERMO PITA-GIL

Prazo de Validade: 20 (vinte) anos contados a partir de 04/06/2018, observadas as condições legais

(11) BR 11 2019 026228-8 B1

Código 16.1 - Concessão de Patente ou Certificado de Adição de Invenção

(22) 18/06/2018

(30) 29/06/2017 US US 62/526,595

(51) C08L 23/08 (2006.01)

(54) Dobradiças incorporada de plástica

(73) DOW GLOBAL TECHNOLOGIES LLC (US)

(72) YIJIAN LIN; YUSHAN HU; TODD A. HOGAN; COLIN LI PI SHAN; KERAN LU; MRIDULA KAPUR

Prazo de Validade: 20 (vinte) anos contados a partir de 18/06/2018, observadas as condições legais

(11) BR 11 2019 027089-2 B1	<p>Código 16.1 - Concessão de Patente ou Certificado de Adição de Invenção (22) 27/06/2018 (30) 27/06/2017 US 62/525,489 (51) A61K 8/34 (2006.01), A61K 8/60 (2006.01), A61Q 17/00 (2006.01), A61Q 19/00 (2006.01), A61Q 19/10 (2006.01), A61K 31/047 (2006.01), A61K 31/702 (2006.01) (54) Formulação tópica, seu uso, uso de um galacto-oligosacarídeo e xilitol, e cosmético para aplicação tópica (73) ROTTAPHARM SPA (IT) (72) ANDREA ZANARDI; ALESSANDRA CERACI; IVAN MONTALDO Prazo de Validade: 20 (vinte) anos contados a partir de 27/06/2018, observadas as condições legais</p>
(11) BR 11 2019 027459-6 B1	<p>Código 16.1 - Concessão de Patente ou Certificado de Adição de Invenção (22) 20/06/2018 (30) 22/06/2017 US 62/523,619 (51) D06P 3/60 (2006.01), D06P 5/22 (2006.01) (54) COMPOSIÇÃO LÍQUIDA DE TRATAMENTO DE TECIDO, MÉTODO PARA FORMAR UMA COMPOSIÇÃO LÍQUIDA DE TRATAMENTO DE TECIDO E MÉTODO PARA TRATAMENTO DE TECIDO (73) HBI BRANDED APPAREL ENTERPRISES, LLC (US) ; COTTON INCORPORATED (US) (72) KEITH ZIMMERMAN; SHA FU; MATTHEW J. FARRELL Prazo de Validade: 20 (vinte) anos contados a partir de 20/06/2018, observadas as condições legais</p>
(11) BR 11 2020 001135-5 B1	<p>Código 16.1 - Concessão de Patente ou Certificado de Adição de Invenção (22) 20/07/2018 (30) 21/07/2017 FR 1756965 (51) B29C 49/02 (2006.01), B29C 65/08 (2006.01), B29C 65/00 (2006.01), B29C 53/50 (2006.01), B29C 53/52 (2006.01), B29B 11/02 (2006.01), B29B 11/04 (2006.01), B29C 49/42 (2006.01), B29C 49/64 (2006.01), B29C 49/78 (2006.01), B29K 23/00 (2006.01), B29L 31/00 (2006.01) (54) MÁQUINA PARA FABRICAR ITENS PLÁSTICOS POR MOLDAGEM POR SOPRO (73) STYLIANOS ELEFThERIOU (FR) (72) STYLIANOS ELEFThERIOU Prazo de Validade: 20 (vinte) anos contados a partir de 20/07/2018, observadas as condições legais</p>
(11) BR 11 2020 002956-4 B1	<p>Código 16.1 - Concessão de Patente ou Certificado de Adição de Invenção (22) 23/08/2018 (30) 23/08/2017 AT A 50702/2017 (51) A61J 11/00 (2006.01), A61J 11/04 (2006.01)</p>

(54) BICO DE MAMADEIRA

(73) MAM BABYARTIKEL GESELLSCHAFT M.B.H. (AT)

(72) PETER RÖHRIG

Prazo de Validade: 20 (vinte) anos contados a partir de 23/08/2018, observadas as condições legais

(11) BR 11 2020 003159-3 B1

Código 16.1 - Concessão de Patente ou Certificado de Adição de Invenção

(22) 31/08/2017

(51) C09D 101/02 (2006.01), C09D 123/00 (2006.01), C09D 191/06 (2006.01), C09D 5/02 (2006.01), B05D 7/24 (2006.01), B05D 5/00 (2006.01)

(54) SUPERFÍCIE SUPERHIDROFÓBICA, E, ARTIGO ABSORVENTE DESCARTÁVEL

(73) KIMBERLY-CLARK WORLDWIDE, INC. (US) ; THE BOARD OF TRUSTEES OF THE UNIVERSITY OF ILLINOIS (US)

(72) JIAN QIN; DONALD E. WALDROUP; COREY T. CUNNINGHAM; CONSTANTINE M. MEGARIDIS; JARED MORRISSETTE; PATRICK CARROLL; ILKER S. BAYER

Prazo de Validade: 20 (vinte) anos contados a partir de 31/08/2017, observadas as condições legais

(11) BR 11 2020 005458-5 B1

Código 16.1 - Concessão de Patente ou Certificado de Adição de Invenção

(22) 19/09/2018

(30) 21/09/2017 FR 1758744

(51) B23K 11/11 (2006.01), B23K 11/34 (2006.01)

(54) MÉTODO PARA FABRICAR UMA PEÇA FEITA DE MATERIAL COMPÓSITO

(73) SAFRAN CERAMICS (FR)

(72) NICOLAS EBERLING-FUX; EDDY GOULLIANNE; WILLIAM ROS

Prazo de Validade: 20 (vinte) anos contados a partir de 19/09/2018, observadas as condições legais

(11) BR 11 2020 005599-9 B1

Código 16.1 - Concessão de Patente ou Certificado de Adição de Invenção

(22) 29/09/2017

(51) B62J 6/02 (2020.01), B62J 99/00 (2020.01)

(54) ESTRUTURA DE SUPORTE DE COMPONENTE PARA VEÍCULOS PARA CONDUZIR MONTADO

(73) HONDA MOTOR CO., LTD. (JP)

(72) TAKURO NAKAMURA; MASAKAZU NAKASHIMA; KATSUMASA FUJITA

Prazo de Validade: 20 (vinte) anos contados a partir de 29/09/2017, observadas as condições legais

(11) BR 11 2020 005709-6 B1

Código 16.1 - Concessão de Patente ou Certificado de Adição de Invenção

(22) 28/09/2018

(30) 12/10/2017 DE 10 2017 123 816.6

(51) E01F 7/04 (2006.01)

(54) REDE DE SEGURANÇA

(73) GEOBRUGG AG (CH)

(72) MARCEL SENNHAUSER

Prazo de Validade: 20 (vinte) anos contados a partir de 28/09/2018, observadas as condições legais

(11) BR 11 2020 005711-8 B1

Código 16.1 - Concessão de Patente ou Certificado de Adição de Invenção

(22) 25/09/2018

(30) 27/09/2017 IT 102017000108402

(51) B29D 35/00 (2010.01), A43B 13/12 (2006.01), B29D 35/06 (2010.01), B29D 35/08 (2010.01), B29D 35/10 (2010.01), B29D 35/14 (2010.01), B29C 45/16 (2006.01), B29L 31/50 (2006.01)

(54) MOLDE E MÉTODO PARA PRODUZIR CALÇADOS

(73) STEMMA SRL (IT)

(72) ETTORE BORDIN; STEFANO PELLIZZARI

Prazo de Validade: 20 (vinte) anos contados a partir de 25/09/2018, observadas as condições legais

(11) BR 11 2020 006656-7 B1

Código 16.1 - Concessão de Patente ou Certificado de Adição de Invenção

(22) 09/10/2017

(51) C09D 5/00 (2006.01), C08G 18/08 (2006.01), B82Y 30/00 (2011.01)

(54) Método de aplicação de um revestimento hidrofóbico a uma superfície de um substrato metálico

(73) GKN AEROSPACE TRANSPARENCY SYSTEMS, INC. (US)

(72) CHRISTOPHER RANKIN; MARLOWE MONCUR

Prazo de Validade: 20 (vinte) anos contados a partir de 09/10/2017, observadas as condições legais

(11) BR 11 2020 007255-9 B1

Código 16.1 - Concessão de Patente ou Certificado de Adição de Invenção

(22) 07/12/2018

(30) 07/12/2017 JP 2017-234894

(51) B65D 77/20 (2006.01), B32B 15/085 (2006.01), B32B 15/09 (2006.01), B65D 17/28 (2006.01)

(54) TAMPA SELADA A QUENTE E LATA

(73) NIPPON STEEL CORPORATION (JP)

(72) NOBUO KADOWAKI; KAZUSHI IWAKIRI; TOMOHIRO MIZUTANI; SATOSHI KATO

Prazo de Validade: 20 (vinte) anos contados a partir de 07/12/2018, observadas as condições legais

(11) BR 11 2020 009220-7 B1

Código 16.1 - Concessão de Patente ou Certificado de Adição de Invenção

(22) 07/11/2018

(30) 08/11/2017 US 62/583,199

(51) B03D 1/22 (2006.01), F16L 27/093 (2006.01), B01F 7/00 (2006.01)

(54) MÉTODO PARA CONVERTER UMA CÉLULA DE FLOTAÇÃO ASPIRADA NATURALMENTE EM UMA CÉLULA DE FLOTAÇÃO DE GÁS FORÇADO E APARELHO DO MESMO

(73) FLSMIDTH A/S (DK)

(72) MATHEW WALKER

Prazo de Validade: 20 (vinte) anos contados a partir de 07/11/2018, observadas as condições legais

(11) BR 11 2020 010391-8 B1

Código 16.1 - Concessão de Patente ou Certificado de Adição de Invenção

(22) 20/11/2018

(30) 27/11/2017 EP 17203684.0

(51) B29C 67/20 (2006.01), B29C 44/34 (2006.01), B29C 44/56 (2006.01), B29C 44/44 (2006.01), C08L 81/06 (2006.01), B29K 79/00 (2006.01), B29K 81/00 (2006.01)

(54) PROCESSO PARA A PRODUÇÃO DE ESPUMAS DE ALTA TEMPERATURA PARA O PROCESSAMENTO ADICIONAL DE MATERIAIS SANDUÍCHE

(73) EVONIK OPERATIONS GMBH (DE)

(72) CHRISTIAN TRASSL; THOMAS RICHTER

Prazo de Validade: 20 (vinte) anos contados a partir de 20/11/2018, observadas as condições legais

(11) BR 11 2020 010417-5 B1

Código 16.1 - Concessão de Patente ou Certificado de Adição de Invenção

(22) 16/11/2018

(30) 28/11/2017 DE 102017221277.2

(51) C08L 83/14 (2006.01), C08K 5/548 (2006.01)

(54) MISTURAS DE SILANO E PROCESSO PARA PREPARAR AS MESMAS

(73) EVONIK OPERATIONS GMBH (DE)

(72) ALEXANDER KÖPFER; CAREN RÖBEN; ANDRE HASSE; FRANK FORSTER

Prazo de Validade: 20 (vinte) anos contados a partir de 16/11/2018, observadas as condições legais

(11) BR 11 2020 010485-0 B1

Código 16.1 - Concessão de Patente ou Certificado de Adição de Invenção

(22) 26/12/2017

(51) E21B 47/12 (2012.01), E21B 17/00 (2006.01)

(54) SISTEMA DE ANTENAS E MÉTODO

(73) HALLIBURTON ENERGY SERVICES, INC. (US)

(72) TROND HAGEN; CHRISTOPHER MILTON

Prazo de Validade: 20 (vinte) anos contados a partir de 26/12/2017, observadas

as condições legais

(11) BR 11 2020 011210-0 B1 Código 16.1 - Concessão de Patente ou Certificado de Adição de Invenção
(22) 06/12/2018
(30) 07/12/2017 JP 2017-235188
(51) C22C 38/00 (2006.01), C21D 8/02 (2006.01), C22C 38/58 (2006.01)
(54) AÇO COM ALTO TEOR DE MANGANÊS (MN) E MÉTODO PARA FABRICAÇÃO DO MESMO
(73) JFE STEEL CORPORATION (JP)
(72) KOICHI NAKASHIMA; KEIJI UEDA; SHIGEKI KITSUYA; RYO ARAO; DAICHI IZUMI; SATOSHI IGI; TOMOHIRO ONO
Prazo de Validade: 20 (vinte) anos contados a partir de 06/12/2018, observadas as condições legais

(11) BR 11 2020 011507-0 B1 Código 16.1 - Concessão de Patente ou Certificado de Adição de Invenção
(22) 13/12/2018
(30) 14/12/2017 JP 2017-239963
(51) B62J 37/00 (2006.01), B62K 11/04 (2006.01)
(54) VEÍCULO DO TIPO CONDUZIDO EM SELIM
(73) HONDA MOTOR CO., LTD. (JP)
(72) TOSHIHIRO KUBO; TOMOYA NAKAMURA; KOTA NAKAUCHI; TAIKI SAKANE
Prazo de Validade: 20 (vinte) anos contados a partir de 13/12/2018, observadas as condições legais

(11) BR 11 2020 011896-6 B1 Código 16.1 - Concessão de Patente ou Certificado de Adição de Invenção
(22) 13/12/2018
(30) 14/12/2017 US 62/598,715
(51) B23K 11/00 (2006.01), B23K 37/04 (2006.01), B23K 11/11 (2006.01), B23K 11/36 (2006.01)
(54) CONJUNTO DE PINÇA E PISTOLA DE SOLDA EM COMBINAÇÃO
(73) HOWMET AEROSPACE INC. (US) ; CENTERLINE (WINDSOR) LIMITED (CA)
(72) ROBERT WILCOX; THOMAS R. KINGSBURY; DANIEL PETER VANDERZWET; SIMON MAURICE BRITTON; DONALD J. SPINELLA; DANIEL BERGSTROM; ERIC JEAN MICHAUD; LARRY FRANK KOSCIELSKI; GINO NORMAN IASELLA
Prazo de Validade: 20 (vinte) anos contados a partir de 13/12/2018, observadas as condições legais

(11) BR 11 2020 012081-2 B1 Código 16.1 - Concessão de Patente ou Certificado de Adição de Invenção
(22) 21/12/2018
(30) 26/12/2017 CN PCT/CN2017/118496

(51) C08G 18/50 (2006.01), C08G 18/67 (2006.01), C09D 4/06 (2006.01), C09D 175/16 (2006.01), C08G 18/38 (2006.01)

(54) COMPOSIÇÃO DE REVESTIMENTO, MÉTODO DE PREPARAÇÃO DA COMPOSIÇÃO DE REVESTIMENTO E MÉTODO DE USO DA COMPOSIÇÃO DE REVESTIMENTO OU OLIGÔMERO

(73) AKZO NOBEL COATINGS INTERNATIONAL B.V. (NL)

(72) ZHENG SHI; JIANHUI WANG; JUNBIAO LU; ZHENGLIN XU; SHILI XING

Prazo de Validade: 20 (vinte) anos contados a partir de 21/12/2018, observadas as condições legais

(11) BR 11 2020 012330-7 B1

Código 16.1 - Concessão de Patente ou Certificado de Adição de Invenção

(22) 20/12/2018

(30) 20/12/2017 EP 17209150.6

(51) B22C 1/18 (2006.01), C04B 28/00 (2006.01), C04B 28/26 (2006.01), C04B 111/00 (2006.01)

(54) MATERIAL PARTICULADO AGLUTINADO REFRATÁRIO, E SEU MÉTODO DE FORMAÇÃO

(73) IMERTECH SAS (FR)

(72) SANDRA BÖHNKE

Prazo de Validade: 20 (vinte) anos contados a partir de 20/12/2018, observadas as condições legais

(11) BR 11 2020 017845-4 B1

Código 16.1 - Concessão de Patente ou Certificado de Adição de Invenção

(22) 01/03/2019

(30) 02/03/2018 NO 20180319

(51) G01V 1/36 (2006.01), G04G 7/00 (2006.01), G06F 1/12 (2006.01), G04F 10/00 (2006.01), G01V 1/24 (2006.01)

(54) MÉTODO DE CORREÇÃO DA DERIVA DE PELO MENOS UM RELÓGIO SLAVE EM PELO MENOS UM NÓ SÍSMICO APÓS UM REGISTRO SÍSMICO POR PELO MENOS UM NÓ SÍSMICO SOBRE O LEITO DO OCEANOQUE RESULTE EM CONJUNTOS DE DADOS DE SENSOR SÍSMICO REGISTRADOS EM FUNÇÃO DO TEMPO, NÓ SÍSMICO QUE COMPREENDE UM RELÓGIO SLAVE, SISTEMA DE MANUSEIO PARA NÓS SÍSMICOS E MÍDIA LEGÍVEL POR COMPUTADOR

(73) INAPRIL AS (NO)

(72) OISTEIN AANENSEN

Prazo de Validade: 20 (vinte) anos contados a partir de 01/03/2019, observadas as condições legais

(11) BR 11 2020 019311-9 B1

Código 16.1 - Concessão de Patente ou Certificado de Adição de Invenção

(22) 09/04/2018

(51) A61Q 5/04 (2006.01), A61Q 5/12 (2006.01), A61Q 5/06 (2006.01), A61K 8/36 (2006.01), A61K 8/46 (2006.01), A61K 8/41 (2006.01)

(54) COMPOSIÇÃO PARA TRATAMENTO DE CABELOS, MÉTODO

COSMÉTICO NÃO TERAPÊUTICO PARA TRATAR CABELOS E MÉTODO PARA CONFERIR AOS CABELOS UM OU MAIS EFEITOS DE CUIDADO CAPILAR

(73) L'OREAL (FR)

(72) MANON CHAUMONTET; SÉBASTIEN VOISIN

Prazo de Validade: 20 (vinte) anos contados a partir de 09/04/2018, observadas as condições legais

(11) BR 11 2020 019434-4 B1

Código 16.1 - Concessão de Patente ou Certificado de Adição de Invenção
(22) 28/03/2018

(51) B29D 11/00 (2006.01), B65G 47/90 (2006.01)

(54) VEÍCULO DE TRANSPORTE DE ARTIGO

(73) TRANSITIONS OPTICAL, LTD. (IE)

(72) DOUGLAS B. JONES; JARED L. SNOW; WILLARD BEAMER; JOSEPH C. STITT; LAWRENCE M. MINOR

Prazo de Validade: 20 (vinte) anos contados a partir de 28/03/2018, observadas as condições legais

(11) BR 11 2020 019570-7 B1

Código 16.1 - Concessão de Patente ou Certificado de Adição de Invenção
(22) 12/04/2018

(51) C08F 8/00 (2006.01), C08L 51/00 (2006.01), C08F 255/00 (2006.01)

(54) COMPOSIÇÃO E ARTIGO

(73) DOW GLOBAL TECHNOLOGIES LLC (US)

(72) WANFU MA; SANTOSH S. BAWISKAR; YI JIN; LING ZHANG-WATSON; ALLAN WALTER MCLENNAGHAN; OLAF HENSCHKE

Prazo de Validade: 20 (vinte) anos contados a partir de 12/04/2018, observadas as condições legais

(11) BR 11 2020 021095-1 B1

Código 16.1 - Concessão de Patente ou Certificado de Adição de Invenção
(22) 27/04/2018

(51) D21H 27/30 (2006.01), B32B 7/06 (2019.01), D21H 11/04 (2006.01)

(54) MÉTODO PARA FABRICAR UM PRODUTO DE PAPEL TISSUE DE MÚLTIPLAS CAMADAS

(73) KIMBERLY-CLARK WORLDWIDE, INC. (US)

(72) MAURIZIO TIRIMACCO

Prazo de Validade: 20 (vinte) anos contados a partir de 27/04/2018, observadas as condições legais

(11) BR 11 2020 025392-8 B1

Código 16.1 - Concessão de Patente ou Certificado de Adição de Invenção
(22) 13/06/2019

(30) 13/06/2018 US 62/684,626

(51) A43B 13/00 (2006.01), C08L 31/04 (2006.01)

(54) ARTIGOS TERMOPLÁSTICO E CURADO, BOTA, E, MÉTODO

(73) BRASKEM S.A. (BR/BA)

(72) GIANCARLOS DELEVATI; CASSIA RUOSO

Prazo de Validade: 20 (vinte) anos contados a partir de 13/06/2019, observadas as condições legais

(11) BR 11 2020 026884-4 B1

Código 16.1 - Concessão de Patente ou Certificado de Adição de Invenção

(22) 13/06/2019

(30) 27/07/2018 EP 18186107.1

(51) H01R 39/08 (2006.01), H02K 9/28 (2006.01), H01R 39/64 (2006.01), H02K 13/00 (2006.01)

(54) ANEL COLETOR, UNIDADE DE ANEL COLETOR, MÁQUINA ELÉTRICA, E, TURBINA EÓLICA

(73) FLENDER GMBH (DE)

(72) HERBERT BINDER; ROBERT GRUBER; OLIVER MEMMINGER

Prazo de Validade: 20 (vinte) anos contados a partir de 13/06/2019, observadas as condições legais

(11) BR 11 2021 002059-4 B1

Código 16.1 - Concessão de Patente ou Certificado de Adição de Invenção

(22) 01/08/2019

(30) 03/08/2018 SE 1830228-1

(51) G01N 21/64 (2006.01), G01N 21/01 (2006.01), G01N 21/17 (2006.01)

(54) DISPOSITIVO PARA MONITORAR UM OBJETO DE MEDIÇÃO

(73) ODINWELL AB (SE)

(72) PATRIK BYHMER; PATRIK STRÖMSTEN

Prazo de Validade: 20 (vinte) anos contados a partir de 01/08/2019, observadas as condições legais

(11) BR 11 2021 022419-0 B1

Código 16.1 - Concessão de Patente ou Certificado de Adição de Invenção

(22) 06/08/2021

(30) 03/09/2020 US 63/073,982; 29/01/2021 US 63/143,435; 02/04/2021 US 63/170,158; 28/05/2021 US 63/194,241

(51) C07D 207/267 (2006.01), C07D 403/12 (2006.01), C07D 403/14 (2006.01), A61P 31/14 (2006.01), C07D 401/12 (2006.01), C07D 497/04 (2006.01), A61K 31/4015 (2006.01), A61K 31/4025 (2006.01)

(54) COMPOSTOS ANTIVIRAIS CONTENDO NITRILA E COMPOSIÇÃO FARMACÊUTICA

(73) PFIZER INC. (US)

(72) DAFYDD RHYS OWEN; MARTIN YOUNGJIN PETERSSON; MATTHEW RICHARD REESE; MATTHEW FORREST SAMMONS; JAMISON BRYCE TUTTLE; PATRICK ROBERT VERHOEST; LIUQING WEI; XIAOJING YANG; QINGYI YANG

Prazo de Validade: 20 (vinte) anos contados a partir de 06/08/2021, observadas as condições legais

(11) BR 12 2018 014389-4 B1	<p>Código 16.1 - Concessão de Patente ou Certificado de Adição de Invenção (22) 17/01/2005 (30) 20/01/2004 US 60/537,706; 25/08/2004 US 60/604,274 (51) A61K 9/20 (2006.01) (54) PROCESSO PARA PREPARAR COMPRIMIDO FARMACÊUTICO POR COMPRESSÃO DIRETA (62) PI 0507007-4 17/01/2005 (73) NOVARTIS AG (CH) (72) JAMES KOWALSKI; LAKSHMAN JAYANTH PARTHIBAN; ARUN P. PATEL Prazo de Validade: 20 (vinte) anos contados a partir de 17/01/2005, observadas as condições legais. Patente concedida conforme ADI 5.529/DF, que determina a alteração do prazo de concessão.</p>
(11) BR 12 2018 073405-1 B1	<p>Código 16.1 - Concessão de Patente ou Certificado de Adição de Invenção (22) 17/01/2005 (30) 20/01/2004 US 60/537,706; 25/08/2004 US 60/604,274 (51) A61K 9/20 (2006.01) (54) COMPRIMIDO FARMACÊUTICO PRODUZIDO POR COMPRESSÃO DIRETA COMPREENDENDO INIBIDOR DE DIPEPTIDILPEPTIDASE IV (62) PI 0507007-4 17/01/2005 (73) NOVARTIS AG (CH) (72) JAMES KOWALSKI; LAKSHMAN JAYANTH PARTHIBAN; ARUN P. PATEL Prazo de Validade: 20 (vinte) anos contados a partir de 17/01/2005, observadas as condições legais. Patente concedida conforme ADI 5.529/DF, que determina a alteração do prazo de concessão.</p>
(11) BR 12 2020 019044-2 B1	<p>Código 16.1 - Concessão de Patente ou Certificado de Adição de Invenção (22) 22/04/2016 (30) 24/08/2015 US 14/834,352 (51) E21B 19/02 (2006.01), E21B 19/06 (2006.01), E21B 15/00 (2006.01) (54) ELEVADOR PARA TUBULAÇÃO DE GRANDE DIÂMETRO E MÉTODO DE ELEVAÇÃO (62) BR 11 2018 003208-5 22/04/2016 (73) FRANK'S INTERNATIONAL, LLC (US) (72) JEREMY RICHARD ANGELLE; LOGAN ESSEX SMITH Prazo de Validade: 20 (vinte) anos contados a partir de 22/04/2016, observadas as condições legais</p>
(11) BR 12 2021 021823-4 B1	<p>Código 16.1 - Concessão de Patente ou Certificado de Adição de Invenção (22) 20/09/2013 (30) 20/09/2012 US 61/703,512; 15/03/2013 US 13/842,209; 03/06/2013 US 61/830,571 (51) C12Q 1/68 (2018.01)</p>

(54) MÉTODO PARA DETERMINAR UM PRIMEIRO PERFIL DE METILAÇÃO DE UMA AMOSTRA BIOLÓGICA DE UM ORGANISMO, E, MEIO DE ARMAZENAMENTO DE MEMÓRIA

(62) BR 11 2015 006183-4 20/09/2013

(73) THE CHINESE UNIVERSITY OF HONG KONG (CN)

(72) ROSSA WAI KWUN CHIU; KWAN CHEE CHAN; YUK-MING DENNIS LO; MIU FAN LUN; PEIYONG JIANG; WAI MAN CHAN

Prazo de Validade: 20 (vinte) anos contados a partir de 20/09/2013, observadas as condições legais

(11) BR 20 2017 017068-9 Y1

Código 16.1 - Concessão de Patente ou Certificado de Adição de Invenção

(22) 09/08/2017

(43) 26/03/2019

(51) A01D 45/10 (2006.01)

(54) DISPOSIÇÃO CONSTRUTIVA APLICADA EM MECANISMO ATUADOR DO TAMBOR ROTATIVO DE SISTEMAS EXTRATORES DE LIMPEZA

(73) CNH INDUSTRIAL BRASIL LTDA. (BR/MG)

(72) ALESSANDRO ROBERTO PEREIRA; ANDERSON ANTONIO MORENO

Prazo de Validade: 15 (quinze) anos contados a partir de 09/08/2017, observadas as condições legais

(11) BR 20 2018 009340-7 Y1

Código 16.1 - Concessão de Patente ou Certificado de Adição de Invenção

(22) 08/05/2018

(43) 26/11/2019

(51) A47B 71/00 (2006.01)

(54) DISPOSIÇÃO APLICADA EM ARMÁRIO PARA QUEIJOS E PRODUTOS DE CHARCUTARIA

(73) JOSÉ APARECIDO GARZIN (BR/SP)

(72) JOSÉ APARECIDO GARZIN

Prazo de Validade: 15 (quinze) anos contados a partir de 08/05/2018, observadas as condições legais

(11) BR 20 2018 069031-6 Y1

Código 16.1 - Concessão de Patente ou Certificado de Adição de Invenção

(22) 19/09/2018

(43) 31/03/2020

(51) A01B 76/00 (2006.01)

(54) MANCAL PARA DISCOS DE GRADES ARADORAS E NIVELADORAS AGRÍCOLAS

(73) BALDAN IMPLEMENTOS AGRÍCOLAS S/A (BR/SP)

(72) RENATO JOSÉ MASTROPIETRO

Prazo de Validade: 15 (quinze) anos contados a partir de 19/09/2018, observadas as condições legais

(11) BR 20 2018 070453-8 Y1	Código 16.1 - Concessão de Patente ou Certificado de Adição de Invenção (22) 04/10/2018 (43) 22/04/2020 (51) G09B 23/24 (2006.01), B01L 9/02 (2006.01) (54) DISPOSIÇÃO CONSTRUTIVA APLICADA EM LABORATÓRIO DIDÁTICO MÓVEL (73) AUTOLABOR INDÚSTRIA E COMÉRCIO LTDA. (BR/SC) (72) ADO TADEU VELHO VIEIRA Prazo de Validade: 15 (quinze) anos contados a partir de 04/10/2018, observadas as condições legais
(11) BR 20 2021 011405-9 Y1	Código 16.1 - Concessão de Patente ou Certificado de Adição de Invenção (22) 11/06/2021 (43) 07/06/2022 (51) A47J 43/27 (2006.01), A47J 43/06 (2006.01), B65D 21/00 (2006.01) (54) DISPOSIÇÃO APLICADA EM COQUETELEIRA (73) HEMERSON NUNES TEIXEIRA EIRELI - EPP (BR/ES) (72) HEMERSON NUNES TEIXEIRA Prazo de Validade: 15 (quinze) anos contados a partir de 11/06/2021, observadas as condições legais
(11) PI 0615049-7 B1	Código 16.1 - Concessão de Patente ou Certificado de Adição de Invenção (22) 14/08/2006 (30) 24/08/2005 US 60/710,858; 04/05/2006 US 60/797,713 (51) A61K 47/68 (2017.01), C07K 16/28 (2006.01) (54) PROCESSO PARA A PREPARAÇÃO DE UM CONJUGADO DE ANTICORPO-MAITANSINÓIDE (73) IMMUNOGEN, INC. (US) (72) YONG DAI; YONG WANG; SHENGJIN JIN; DEBORAH H. MESHULAM; GODFREY W. AMPHLETT Prazo de Validade: 20 (vinte) anos contados a partir de 14/08/2006, observadas as condições legais. Patente concedida conforme ADI 5.529/DF, que determina a alteração do prazo de concessão.

Código 16.3 - Retificação

Retificação da publicação da concessão da patente por ter sido efetuada com incorreção que não impossibilita sua identificação. Tal publicação não implica na alteração da data de publicação da concessão da patente e nos prazos decorrentes da mesma.

(11) BR 10 2014 012851-4 C8	Código 16.3 - Retificação (22) 28/05/2014 (30) 30/05/2013 US 13/905,294 (45) 25/05/2021 (51) B64C 1/12 (2006.01), B29C 48/12 (2019.01), B29D 99/00 (2010.01), B64C 1/06 (2006.01), B64C 1/00 (2006.01) (54) Reforçador tipo chapéu para reforçar um revestimento de aeronave e método de formação do reforçador tipo chapéu (73) THE BOEING COMPANY (US) (72) JASON LAWRENCE FIRKO; CHRISTOPHER MAZZA REFERENTE A RPI 2658 DE 14/12/2021, QUANTO AO ITEM [30] PRIORIDADE UNIONISTA.
(11) BR 10 2015 005217-0 B8	Código 16.3 - Retificação (22) 09/03/2015 (30) 10/03/2014 IT MI2014A000362 (45) 31/05/2022 (51) G01L 5/04 (2006.01), B60R 16/02 (2006.01), B60D 1/62 (2006.01), H01R 13/00 (2006.01), B62D 53/00 (2006.01) (54) SISTEMA DE SEGURANÇA PARA UMA LINHA DE ENERGIA ELÉTRICA PARA INTERCONECTAR UM TRATOR E UM RESPECTIVO REBOQUE (73) IVECO S.P.A. (IT) (72) GIORGIO MANTOVANI; RICCARDO MORSELLI Ref. RPI 2682 de 31/05/2022 quanto ao inventor.
(11) BR 10 2015 029111-6 B8	Código 16.3 - Retificação (22) 19/11/2015 (30) 19/11/2014 IT T02014A000957 (45) 29/03/2022 (51) H02J 7/14 (2006.01), H02P 29/60 (2016.01), H02P 29/00 (2016.01) (54) SISTEMA DE GERENCIAMENTO DE GERADORES VEICULARES DE UM VEÍCULO EQUIPADO COM DOIS OU MAIS GERADORES ELÉTRICOS, EM ESPECIAL PARA VEÍCULOS PESADOS, COMO CAMINHÕES E ÔNIBUS (73) IVECO S.P.A. (IT) (72) GABRIELE PORRELLO Refd. RPI 2673 de 29/03/2022 quanto ao inventor.

(11) BR 11 2012 017856-3 B8	<p>Código 16.3 - Retificação (22) 18/01/2011 (30) 18/01/2010 US 61/295,885 (45) 15/02/2022 (51) H04J 11/00 (2006.01), H04L 5/00 (2006.01), H04W 72/04 (2023.01) (54) MÉTODO E EQUIPAMENTO DE USUÁRIO PARA TRANSMITIR INFORMAÇÕES DE CONTROLE DE ENLACE ASCENDENTE E MÉTODO E ESTAÇÃO RÁDIO BASE PARA RECEBER INFORMAÇÕES DE CONTROLE DE ENLACE ASCENDENTE (73) TELEFONAKTIEBOLAGET LM ERICSSON (PUBL) (SE) (72) Robert Baldemair; DAVID ASTELY; DIRK GERSTENBERGER; DANIEL LARSSON; STEFAN PARKVALL REFERENTE A RPI 2667 DE 15/02/2022, QUANTO AO DESENHO.</p>
(11) BR 11 2015 003371-7 B8	<p>Código 16.3 - Retificação (22) 06/09/2013 (30) 10/09/2012 JP 2012-198428; 26/12/2012 JP 2012-282083 (45) 30/03/2021 (51) C08G 18/38 (2006.01), G02B 1/04 (2006.01) (54) COMPOSIÇÃO PARA MATERIAIS ÓPTICOS, MÉTODO PARA PRODUZIR UM MATERIAL ÓPTICO, MATERIAL ÓPTICO, LENTE ÓPTICA, E, MÉTODO PARA PRODUZIR UMA COMPOSIÇÃO PARA MATERIAIS ÓPTICOS (73) MITSUBISHI GAS CHEMICAL COMPANY, INC. (JP) (72) HIROYUKI OKADA; HIROSHI HORIKOSHI; EIJI KOSHIISHI; TERUO KAMURA REFERENTE A RPI 2621 DE 30/03/2021, QUANTO AO ITEM [72] NOME DO INVENTOR.</p>
(11) BR 11 2016 006391-0 B8	<p>Código 16.3 - Retificação (22) 10/10/2014 (30) 11/10/2013 US 61/889,779 (45) 14/03/2023 (51) G07D 7/12 (2016.01) (54) DISPOSITIVO PORTÁTIL E MÉTODO PARA AUTENTICAÇÃO DE UMA MARCAÇÃO EM UM OBJETO (73) SICPA HOLDING SA (CH) (72) GUILLAUME HEUSCH REFERENTE A RPI 2723 DE 14/03/2023, QUANTO AO ITEM [73] NOME DO TITULAR.</p>
(11) BR 11 2019 001219-2 B8	<p>Código 16.3 - Retificação (22) 04/09/2017 (30) 06/09/2016 EP 16187477.1</p>

(45) 28/03/2023

(51) A61M 5/142 (2006.01), A61M 5/168 (2006.01), A61M 5/172 (2006.01)

(54) DISPOSITIVOS DE SUPERVISÃO E DE INFUSÃO AMBULATORIAL E MÉTODO PARA SUPERVISIONAR A ADMINISTRAÇÃO DE FÁRMACO LÍQUIDO ATRAVÉS DE UM CANAL DE FLUXO

(73) F. HOFFMANN-LA ROCHE AG (CH)

(72) HANS LIST; FREDERIC WEHOWSKI

REFERENTE A RPI 2725 DE 28/03/2023, QUANTO AO ITEM [54] TÍTULO.

(11) BR 11 2019 018681-6 B8

Código 16.3 - Retificação

(22) 14/03/2018

(30) 15/03/2017 JP 2017-049871

(45) 04/04/2023

(51) C21D 9/04 (2006.01), C21D 1/00 (2006.01), C22C 38/00 (2006.01), C22C 38/18 (2006.01), C22C 38/60 (2006.01)

(54) DISPOSITIVO DE RESFRIAMENTO E MÉTODO DE PRODUÇÃO PARA TRILHO

(73) JFE STEEL CORPORATION (JP)

(72) KENJI OKUSHIRO; HIDEO KIJIMA; HIROSHI ISHIKAWA

Ref. RPI 2726 de 04/04/2023 quanto ao relatório descritivo.

(11) BR 11 2020 011473-1 B8

Código 16.3 - Retificação

(22) 09/04/2018

(45) 04/04/2023

(51) A61Q 5/04 (2006.01), A61Q 5/12 (2006.01), A61Q 5/06 (2006.01), A61K 8/36 (2006.01), A61K 8/46 (2006.01), A61K 8/41 (2006.01)

(54) COMPOSIÇÕES PARA TRATAMENTO DE CABELOS, MÉTODO COSMÉTICO NÃO-TERAPÊUTICO PARA TRATAR CABELOS E MÉTODO PARA TRANSMITIR AOS CABELOS UM OU MAIS EFEITOS DE CUIDADO CAPILAR

(73) L'OREAL (FR)

(72) MARINA TAVARES GREGOLIN; PEDRO HENRIQUE CARVALHO; MANON CHAUMONTET; SÉBASTIEN VOISIN

Ref. RPI 2726 de 04/04/2023 quanto aos desenhos.

(11) BR 11 2021 003425-0 B8

Código 16.3 - Retificação

(22) 11/10/2019

(30) 12/10/2018 EP 18200195.8

(45) 07/02/2023

(51) A61C 13/00 (2006.01)

(54) MÉTODO IMPLEMENTADO POR COMPUTADOR DE PLANEJAMENTO DE UM TRATAMENTO DENTÁRIO RESTAURADOR

(73) SIRONA DENTAL SYSTEMS GMBH (DE) ; DENTSPLY SIRONA INC. (US)

(72) SASCHA SCHNEIDER; EVGENIJ DERZAPF

Ref. RPI 2718 de 07/02/2023 quanto ao quadro reivindicatório.

(11) PI 0007177-3 C8

Código 16.3 - Retificação

(22) 28/09/2000

(30) 29/09/1999 JP 11-276722

(45) 30/05/2017

(51) B32B 5/30 (2006.01), A61F 13/539 (2006.01)

(54) COMPÓSITO ALTAMENTE ABSORVENTE EM FORMA DE FOLHA

(73) The Procter & Gamble Company (US) ; DSG International Ltd. (HK)

(72) Migaku Suzuki; Ryoichi Matsumoto

Ref. RPI 2421 de 30/05/2017 quanto ao prazo de validade. Retificação (Prazo de Validade: 20 (vinte) anos contados a partir de 28/09/2000, observadas as condições legais. Patente concedida conforme ADI 5.529/DF, que determina a alteração do prazo de concessão)

(11) PI 0017596-0 C8

Código 16.3 - Retificação

(22) 29/02/2000

(30) 01/03/1999 US 09/259,337

(45) 01/09/2015

(51) G01N 33/534 (2006.01), G01N 33/60 (2006.01)

(54) Método para radiomarcacão de um anticorpo conjugado a um quelante com 111In para administração a um paciente

(62) PI 0008719-0 29/02/2000

(73) Idec Pharmaceuticals Corporation (US)

(72) Paul Chinn; Ronald Morena; Michael Labarre; John E. Loenard

Ref. RPI 2330 de 01/09/2015 quanto ao prazo de validade. (Prazo de Validade: 20 (vinte) anos contados a partir de 29/02/00, observadas as condições legais. Patente concedida conforme ADI 5.529/DF, que determina a alteração do prazo de concessão)

(11) PI 0410851-5 C8

Código 16.3 - Retificação

(22) 25/05/2004

(30) 28/05/2003 JP 2003-150846

(45) 07/06/2016

(51) A61K 31/155 (2006.01), A61K 9/08 (2006.01), A61K 47/12 (2006.01), A61K 47/10 (2017.01), A61K 47/34 (2017.01), A61L 2/18 (2006.01), A01N 25/02 (2006.01), A01N 37/02 (2006.01), A01N 47/44 (2006.01), A61P 17/00 (2006.01), A61P 31/00 (2006.01)

(54) SOLUÇÃO AQUOSA DE OLANEXIDINA, MÉTODO DE PREPARAÇÃO DA SOLUÇÃO AQUOSA, DESINFETANTE, SEU USO E MÉTODO DE DESINFECÇÃO OU ESTERILIZAÇÃO DE UM OBJETO

(73) Otsuka Pharmaceutical Co., Ltd. (JP) ; Otsuka Pharmaceutical Factory, Inc. (JP)

(72) Kazuyoshi Miyata; Yasuhide Inoue; Akifumi Hagi; Motoya Kikuchi; Hitoshi

Ohno; Kinji Hashimoto; Kinue Ohguro; Tetsuya Sato; Hidetsugu Tsubouchi;
Hiroshi Ishikawa; Takashi Okamura; Koushi Iwata
Ref. RPI 2370 de 07/06/2016 quanto ao título.

(11) PI 0510927-2 C8

Código 16.3 - Retificação
(22) 20/06/2005
(30) 18/06/2004 US 60/581,002
(45) 19/09/2017
(51) G01N 27/416 (2006.01), G01N 33/487 (2006.01)
(54) SISTEMA BIOSSENSOR PARA A DETECÇÃO DA CONCENTRAÇÃO DE UM ANALITO
(73) F. HOFFMANN-LA ROCHE AG (CH)
(72) Michael J. Celentano; JAMES L. PAULEY; HENNING GROLL; STEVEN K. MOORE
Ref. RPI 2437 de 19/09/2017 quanto a prioridade unionista e aos inventores.

(11) PI 9915669-5 C8

Código 16.3 - Retificação
(22) 15/11/1999
(30) 25/11/1998 DE 198 54 356.5
(45) 04/07/2017
(51) C07D 471/04 (2006.01), A01N 43/90 (2006.01), A61K 31/47 (2006.01)
(54) MODIFICAÇÃO CRISTALINA A DO ÁCIDO
8-CIANO-1-CICLOPROPIL-7-(1S,6S-2,8-DIAZABICICLO-[4.3.0]NONAN-8-IL)-6
-FLÚOR-1,4-DIIDRO-4-OXO-3-QUINOLINOCARBOXÍLICO
(73) BAYER INTELLECTUAL PROPERTY GMBH (DE)
(72) Thomas Himmler; Werner Hallenbach; Hubert Rast
Ref. RPI 2426 de 04/07/2017 quanto ao prazo de validade. (Prazo de Validade:
20 (vinte) anos contados a partir de 15/11/99, observadas as condições legais.
Patente concedida conforme ADI 5.529/DF, que determina a alteração do prazo
de concessão)

(11) PI 9916820-0 C8

Código 16.3 - Retificação
(22) 14/12/1999
(30) 15/12/1998 US 09/211,613; 15/12/1998 US 60/112,403
(45) 03/04/2018
(51) A61K 31/675 (2006.01), A61P 31/12 (2006.01), A61K 9/20 (2006.01), A61K
47/02 (2006.01)
(54) COMPOSIÇÃO COMPREENDENDO
9[[[BIS[[PIVALOILÓXI)METIL]FOSFONO]METÓXI]ETIL]ADENINA,
COMPRIMIDO OU CÁPSULA E MÉTODO
(73) Gilead Sciences, INC. (US)
(72) Terrence C. Dahl; Lung-Chi J. Yuan
Ref. RPI 2465 de 03/04/2018 quanto ao prazo de validade. (Prazo de Validade:
20 (vinte) anos contados a partir de 14/12/1999, observadas as condições

legais. Patente concedida conforme ADI 5.529/DF, que determina a alteração do prazo de concessão)

Código Notificação de Decisão Judicial

Código 19.1 - Notificação de Decisão Judicial

Comunicação de decisão judicial referente à patente.

(11) PI 0311176-8 B8

Código 19.1 - Notificação de Decisão Judicial

(45) 20/08/2019

(73) JANSSEN SCIENCES IRELAND UC (IE)

Processo INPI nº 52402.003778/2023-46 @ Seção Judiciária do Distrito Federal

@ Processo Judicial: 1014637-50.2023.4.01.3400 @ Autor: JANSSEN

SCIENCES IRELAND UC @ Réus: INSTITUTO NACIONAL DA

PROPRIEDADE INDUSTRIAL - INPI e outros @ Sentença: Publicar que o

prazo de vigência da patente objeto desta ação - PI0311176- 8 - está sub judice,

tanto na Revista de Propriedade Industrial, quanto no status da respectiva

patente no sítio do INPI na internet (art. 59, inciso II, 60 e 226 da LPI.

Código Extinção de Patente e Certificado de Adição de Invenção

Código 21.2 - Extinção - Art 78 inciso II da LPI

Notificação da extinção da patente e seus certificados, se for o caso, pela homologação da renúncia apresentada pelo seu titular. Homologada a renúncia, a patente será considerada extinta na data da apresentação da renúncia.

(11) BR 11 2015 008669-1 B1

Código 21.2 - Extinção - Art 78 inciso II da LPI

(45) 17/11/2020

(73) THE PROCTER & GAMBLE COMPANY (US)

Homologada a renúncia da patente, solicitada através da petição nº 870220087022 de 23/09/2022.

Código 21.6 - Extinção da patente para fins da restauração nos termos do art. 87 da LPI.

Extinção da patente por falta de pagamento da retribuição anual, por pagamento da retribuição anual fora do prazo ou por não cumprimento de exigência de complementação de pagamento da retribuição anual. Desta data corre o prazo de 3 (três) meses para o titular requerer a restauração da patente. A restauração deve ser requerida por meio do peticionamento eletrônico ou formulário FQ002, acompanhado dos comprovantes dos pagamentos correspondentes à restauração e a retribuição anual ou sua complementação no valor da retribuição adicional de que trata o art. 84º § 2º da Lei nº 9.279/96, sob pena da manutenção da extinção de acordo com o disposto no inciso IV do art. 78 da Lei nº 9.279/96.

(11) BR 10 2012 016315-2 B1 Código 21.6 - Extinção da patente para fins da restauração nos termos do art. 87 da LPI.
(45) 10/11/2020
(73) WEYERHAEUSER NR COMPANY (US)
Referente à 11ª anuidade.

(11) BR 10 2012 016317-9 B1 Código 21.6 - Extinção da patente para fins da restauração nos termos do art. 87 da LPI.
(45) 24/03/2020
(73) WEYERHAEUSER NR COMPANY (US)
Referente à 11ª anuidade.

(11) BR 10 2012 016462-0 B1 Código 21.6 - Extinção da patente para fins da restauração nos termos do art. 87 da LPI.
(45) 22/12/2020
(73) Canon Kabushiki Kaisha (JP)
Referente à 11ª anuidade.

(11) BR 10 2016 015396-4 B1 Código 21.6 - Extinção da patente para fins da restauração nos termos do art. 87 da LPI.
(45) 06/07/2021
(73) THE GOODYEAR TIRE & RUBBER COMPANY (US)
Referente à 7ª anuidade.

(11) BR 10 2019 013649-9 B1 Código 21.6 - Extinção da patente para fins da restauração nos termos do art. 87 da LPI.
(45) 06/04/2021
(73) ERALIDES ZOE DA SILVEIRA ROCHA (BR/SC)
Referente à 4ª anuidade.

(11) BR 10 2019 013652-9 B1	<p>Código 21.6 - Extinção da patente para fins da restauração nos termos do art. 87 da LPI. (45) 15/12/2020 (73) CARLOS RENATO CORREA GOMES (BR/RS) Referente à 4ª anuidade.</p>
(11) BR 11 2012 030274-4 B1	<p>Código 21.6 - Extinção da patente para fins da restauração nos termos do art. 87 da LPI. (45) 15/09/2020 (73) HEWLETT - PACKARD DEVELOPMENT COMPANY, L.P. (US) Referente à 13ª anuidade.</p>
(11) BR 11 2012 033373-9 B1	<p>Código 21.6 - Extinção da patente para fins da restauração nos termos do art. 87 da LPI. (45) 20/04/2021 (73) DOW GLOBAL TECHNOLOGIES LLC (US) Referente à 12ª anuidade.</p>
(11) BR 11 2012 033615-0 B1	<p>Código 21.6 - Extinção da patente para fins da restauração nos termos do art. 87 da LPI. (45) 03/11/2020 (73) DOW GLOBAL TECHNOLOGIES LLC (US) Referente à 12ª anuidade.</p>
(11) BR 11 2012 033700-9 B1	<p>Código 21.6 - Extinção da patente para fins da restauração nos termos do art. 87 da LPI. (45) 31/12/2019 (73) BAKER HUGHES INCORPORATED (US) Referente à 12ª anuidade.</p>
(11) BR 11 2012 033724-6 B1	<p>Código 21.6 - Extinção da patente para fins da restauração nos termos do art. 87 da LPI. (45) 15/12/2020 (73) Hispano-Suíza (FR) Referente à 12ª anuidade.</p>
(11) BR 11 2013 009369-2 B1	<p>Código 21.6 - Extinção da patente para fins da restauração nos termos do art. 87 da LPI. (45) 14/01/2020 (73) BOREALIS AG (AT) Referente à 12ª anuidade.</p>
(11) BR 11 2013 030383-2 B1	<p>Código 21.6 - Extinção da patente para fins da restauração nos termos do art.</p>

	87 da LPI. (45) 27/10/2020 (73) COLOPLAST A/S (DK) Referente à 11ª anuidade.
(11) BR 11 2013 030881-8 B1	Código 21.6 - Extinção da patente para fins da restauração nos termos do art. 87 da LPI. (45) 08/12/2020 (73) COLOPLAST A/S (DK) Referente à 11ª anuidade.
(11) BR 11 2013 031746-9 B1	Código 21.6 - Extinção da patente para fins da restauração nos termos do art. 87 da LPI. (45) 20/10/2020 (73) HEWLETT-PACKARD DEVELOPMENT COMPANY, L.P. (US) Referente à 12ª anuidade.
(11) BR 11 2013 032050-8 B1	Código 21.6 - Extinção da patente para fins da restauração nos termos do art. 87 da LPI. (45) 27/10/2020 (73) COLOPLAST A/S (DK) Referente à 11ª anuidade.
(11) BR 11 2013 032887-8 B1	Código 21.6 - Extinção da patente para fins da restauração nos termos do art. 87 da LPI. (45) 06/10/2020 (73) COLOPLAST A/S (DK) Referente à 11ª anuidade.
(11) BR 11 2014 000040-9 B1	Código 21.6 - Extinção da patente para fins da restauração nos termos do art. 87 da LPI. (45) 18/05/2021 (73) DAHER AEROSPACE (FR) Referente à 11ª anuidade.
(11) BR 11 2014 001419-1 B1	Código 21.6 - Extinção da patente para fins da restauração nos termos do art. 87 da LPI. (45) 19/10/2021 (73) ATLAS COPCO INDUSTRIAL TECHNIQUE AB (SE) Referente à 11ª anuidade.
(11) BR 11 2014 023309-8 B1	Código 21.6 - Extinção da patente para fins da restauração nos termos do art. 87 da LPI.

	(45) 24/11/2020 (73) INOVAME (FR) Referente à 10ª anuidade.
(11) BR 11 2014 030925-6 B1	Código 21.6 - Extinção da patente para fins da restauração nos termos do art. 87 da LPI. (45) 10/11/2020 (73) FUJI SEAL INTERNATIONAL, INC. (JP) Referente à 10ª anuidade.
(11) BR 11 2014 032745-9 B1	Código 21.6 - Extinção da patente para fins da restauração nos termos do art. 87 da LPI. (45) 04/01/2022 (73) BETTA PHARMACEUTICALS CO., LTD (CN) Referente à 10ª anuidade.
(11) BR 11 2015 000037-1 B1	Código 21.6 - Extinção da patente para fins da restauração nos termos do art. 87 da LPI. (45) 29/06/2021 (73) AMERICAN SCIENCE AND ENGINEERING, INC. (US) Referente à 10ª anuidade.
(11) BR 11 2015 000820-8 B1	Código 21.6 - Extinção da patente para fins da restauração nos termos do art. 87 da LPI. (45) 19/01/2021 (73) KONINKLIJKE PHILIPS N.V. (NL) Referente à 10ª anuidade.
(11) BR 11 2015 030261-0 B1	Código 21.6 - Extinção da patente para fins da restauração nos termos do art. 87 da LPI. (45) 04/01/2022 (73) GUANGDONG ALPHA ANIMATION & CULTURE CO., LTD. (CN) ; GUANGDONG AULDEY ANIMATION & TOY CO., LTD. (CN) ; GUANGZHOU ALPHA CULTURE COMMUNICATIONS CO., LTD. (CN) Referente à 8ª anuidade.
(11) BR 11 2015 032364-2 B1	Código 21.6 - Extinção da patente para fins da restauração nos termos do art. 87 da LPI. (45) 18/01/2022 (73) KONINKLIJKE PHILIPS N.V. (NL) Referente à 9ª anuidade.
(11) BR 11 2015 032623-4 B1	Código 21.6 - Extinção da patente para fins da restauração nos termos do art.

	87 da LPI. (45) 11/01/2022 (73) GLAXOSMITHKLINE INTELLECTUAL PROPERTY DEVELOPMENT LIMITED (GB) Referente à 9ª anuidade.
(11) BR 11 2015 032646-3 B1	Código 21.6 - Extinção da patente para fins da restauração nos termos do art. 87 da LPI. (45) 17/11/2020 (73) DENSO CORPORATION (JP) Referente à 9ª anuidade.
(11) BR 11 2015 032849-0 B1	Código 21.6 - Extinção da patente para fins da restauração nos termos do art. 87 da LPI. (45) 14/09/2021 (73) SHANGHAI INSTITUTE OF MATERIA MEDICA, CHINESE ACADEMY OF SCIENCES (CN) Referente à 9ª anuidade.
(11) BR 11 2015 032997-7 B1	Código 21.6 - Extinção da patente para fins da restauração nos termos do art. 87 da LPI. (45) 10/08/2021 (73) BASF SE (DE) Referente à 9ª anuidade.
(11) BR 11 2016 000065-0 B1	Código 21.6 - Extinção da patente para fins da restauração nos termos do art. 87 da LPI. (45) 05/10/2021 (73) USG INTERIORS, LLC (US) Referente à 9ª anuidade.
(11) BR 11 2016 000123-0 B1	Código 21.6 - Extinção da patente para fins da restauração nos termos do art. 87 da LPI. (45) 05/04/2022 (73) ASSA ABLOY AB (SE) Referente à 9ª anuidade.
(11) BR 11 2016 000777-8 B1	Código 21.6 - Extinção da patente para fins da restauração nos termos do art. 87 da LPI. (45) 11/01/2022 (73) KONINKLIJKE PHILIPS N.V. (NL) Referente à 9ª anuidade.

(11) BR 11 2016 028730-4 B1	Código 21.6 - Extinção da patente para fins da restauração nos termos do art. 87 da LPI. (45) 28/09/2021 (73) SERAC GROUP (FR) Referente à 8ª anuidade.
<hr/>	
(11) BR 11 2016 029089-5 B1	Código 21.6 - Extinção da patente para fins da restauração nos termos do art. 87 da LPI. (45) 25/05/2021 (73) SUBSEA 7 LIMITED (GB) Referente à 8ª anuidade.
<hr/>	
(11) BR 11 2016 030206-0 B1	Código 21.6 - Extinção da patente para fins da restauração nos termos do art. 87 da LPI. (45) 09/02/2021 (73) COMPAGNIE GENERALE DES ETABLISSEMENTS MICHELIN (FR) Referente à 9ª anuidade.
<hr/>	
(11) BR 11 2017 000016-4 B1	Código 21.6 - Extinção da patente para fins da restauração nos termos do art. 87 da LPI. (45) 12/07/2022 (73) ESSILOR INTERNATIONAL (FR) Referente à 8ª anuidade.
<hr/>	
(11) BR 11 2017 000220-5 B1	Código 21.6 - Extinção da patente para fins da restauração nos termos do art. 87 da LPI. (45) 24/08/2021 (73) SIG TECHNOLOGY AG (CH) Referente à 8ª anuidade.
<hr/>	
(11) BR 11 2017 028090-6 B1	Código 21.6 - Extinção da patente para fins da restauração nos termos do art. 87 da LPI. (45) 09/02/2021 (73) BLUE SAFETY GMBH (DE) Referente à 7ª anuidade.
<hr/>	
(11) BR 11 2018 077415-4 B1	Código 21.6 - Extinção da patente para fins da restauração nos termos do art. 87 da LPI. (45) 14/03/2023 (73) DOW GLOBAL TECHNOLOGIES LLC (US) Referente à 6ª anuidade.
<hr/>	
(11) BR 20 2012 016263-1 Y1	Código 21.6 - Extinção da patente para fins da restauração nos termos do art.

	87 da LPI. (45) 08/01/2019 (73) ASTRA S/A INDÚSTRIA E COMÉRCIO (BR/SP) Referente à 11ª anuidade.
(11) BR 20 2013 017125-0 Y1	Código 21.6 - Extinção da patente para fins da restauração nos termos do art. 87 da LPI. (45) 03/05/2022 (73) ABA INDÚSTRIA E COMÉRCIO DE MÁQUINAS E EQUIPAMENTOS LTDA. EPP (BR/SC) Referente à 10ª anuidade.
(11) BR 20 2014 016473-7 Y1	Código 21.6 - Extinção da patente para fins da restauração nos termos do art. 87 da LPI. (45) 26/11/2019 (73) METALURGICA COUSELO LTDA (BR/SP) Referente à 9ª anuidade.
(11) BR 20 2014 016476-1 Y1	Código 21.6 - Extinção da patente para fins da restauração nos termos do art. 87 da LPI. (45) 20/10/2020 (73) THIAGO VALADÃO DA SILVA - ME (BR/SP) Referente à 9ª anuidade.
(11) BR 20 2015 015934-5 Y1	Código 21.6 - Extinção da patente para fins da restauração nos termos do art. 87 da LPI. (45) 19/01/2021 (73) DELAVAL HOLDING AB (SE) Referente à 8ª anuidade.
(11) BR 20 2017 014293-6 Y1	Código 21.6 - Extinção da patente para fins da restauração nos termos do art. 87 da LPI. (45) 24/05/2022 (73) MUTUO KINNO (BR/PR) Referente à 6ª anuidade.
(11) BR 20 2018 013671-8 Y1	Código 21.6 - Extinção da patente para fins da restauração nos termos do art. 87 da LPI. (45) 03/12/2019 (73) LUIZ ANTONIO MACEDO RAMOS (BR/RS) Referente à 5ª anuidade.
(11) BR 20 2020 001864-2 Y1	Código 21.6 - Extinção da patente para fins da restauração nos termos do art.

	87 da LPI. (45) 19/04/2022 (61) BR 20 2019 019807-4 23/09/2019 (73) WALTER SACCA (BR/SP) Referente à 3ª anuidade.
(11) BR 20 2020 007134-9 Y1	Código 21.6 - Extinção da patente para fins da restauração nos termos do art. 87 da LPI. (45) 20/04/2021 (73) ANTONIO MIGUEL CESTARI (BR/SP) Referente à 3ª anuidade.
(11) BR 20 2020 012122-2 Y1	Código 21.6 - Extinção da patente para fins da restauração nos termos do art. 87 da LPI. (45) 20/04/2021 (73) WILTON FERNANDO DOS SANTOS (BR/MG) ; WAGNER DE OLIVEIRA LIMA (BR/MG) Referente à 3ª anuidade.
(11) BR 20 2020 012619-4 Y1	Código 21.6 - Extinção da patente para fins da restauração nos termos do art. 87 da LPI. (45) 20/04/2021 (73) FG INDÚSTRIA E COMÉRCIO DE MÁQUINAS LTDA (BR/SC) Referente à 3ª anuidade.
(11) MU 8800510-0 Y1	Código 21.6 - Extinção da patente para fins da restauração nos termos do art. 87 da LPI. (45) 03/11/2020 (73) GRUPO ROTOPLAS, S.A. DE C.V. (MX) Referente à 15ª anuidade.
(11) PI 0210794-5 B1	Código 21.6 - Extinção da patente para fins da restauração nos termos do art. 87 da LPI. (45) 05/01/2021 (73) BOMILL AB (SE) Referente à 21ª anuidade.
(11) PI 0212116-6 B8	Código 21.6 - Extinção da patente para fins da restauração nos termos do art. 87 da LPI. (45) 19/01/2016 (73) Healthpoint, LTD. (US) Referente à 21ª anuidade.

(11) PI 0312500-9 B1	Código 21.6 - Extinção da patente para fins da restauração nos termos do art. 87 da LPI. (45) 03/12/2013 (73) Ciba Specialty Chemicals Holding INC. (CH) Referente à 20ª anuidade.
<hr/>	
(11) PI 0312812-1 B1	Código 21.6 - Extinção da patente para fins da restauração nos termos do art. 87 da LPI. (45) 18/09/2012 (73) Huntsman International LLC (US) Referente à 20ª anuidade.
<hr/>	
(11) PI 0313082-7 B8	Código 21.6 - Extinção da patente para fins da restauração nos termos do art. 87 da LPI. (45) 20/10/2015 (73) Indena S.P.A (IT) Referente à 20ª anuidade.
<hr/>	
(11) PI 0412180-5 B1	Código 21.6 - Extinção da patente para fins da restauração nos termos do art. 87 da LPI. (45) 17/06/2014 (73) OTSUKA PHARMACEUTICAL CO., LTD (JP) Referente à 19ª anuidade.
<hr/>	
(11) PI 0512864-1 B8	Código 21.6 - Extinção da patente para fins da restauração nos termos do art. 87 da LPI. (45) 27/04/2021 (73) Schepens Eye Research (US) ; Johnson & Johnson Vision Care, Inc. (US) Referente à 18ª anuidade.
<hr/>	
(11) PI 0520406-2 B8	Código 21.6 - Extinção da patente para fins da restauração nos termos do art. 87 da LPI. (45) 29/12/2020 (73) Johnson & Johnson (US) Referente à 18ª anuidade.
<hr/>	
(11) PI 0520411-9 B1	Código 21.6 - Extinção da patente para fins da restauração nos termos do art. 87 da LPI. (45) 22/10/2019 (73) DU PONT-MITSUI FLUOROCHEMICALS CO., LTD. (JP) Referente à 18ª anuidade.
<hr/>	
(11) PI 0520412-7 B1	Código 21.6 - Extinção da patente para fins da restauração nos termos do art.

87 da LPI.
(45) 10/09/2019
(73) MURAKASHI LIME INDUSTRY CO., LTD. (JP) ; DU PONT-MITSUI
FLUOROCHEMICALS CO., LTD (JP) ; NIPPO CORPORATION (JP)
Referente à 18ª anuidade.

(11) PI 0612401-1 B1 Código 21.6 - Extinção da patente para fins da restauração nos termos do art.
87 da LPI.
(45) 10/03/2020
(73) ePAC TECHNOLOGIES, INC. (US)
Referente à 17ª anuidade.

(11) PI 0612755-0 B1 Código 21.6 - Extinção da patente para fins da restauração nos termos do art.
87 da LPI.
(45) 19/01/2021
(73) Kenji Yoshida (JP)
Referente à 17ª anuidade.

(11) PI 0613826-8 B1 Código 21.6 - Extinção da patente para fins da restauração nos termos do art.
87 da LPI.
(45) 14/02/2018
(73) Toyota Jidosha Kabushiki Kaisha (JP)
Referente à 17ª anuidade.

(11) PI 0615501-4 B1 Código 21.6 - Extinção da patente para fins da restauração nos termos do art.
87 da LPI.
(45) 17/10/2017
(73) Basell Poliolefine Italia S.R.L (IT)
Referente à 17ª anuidade.

(11) PI 0713207-7 B1 Código 21.6 - Extinção da patente para fins da restauração nos termos do art.
87 da LPI.
(45) 28/06/2016
(73) COLGATE-PALMOLIVE COMPANY (US)
Referente à 16ª anuidade.

(11) PI 0713275-1 B1 Código 21.6 - Extinção da patente para fins da restauração nos termos do art.
87 da LPI.
(45) 02/05/2017
(73) DEERE & COMPANY (US)
Referente à 16ª anuidade.

(11) PI 0719532-0 B1 Código 21.6 - Extinção da patente para fins da restauração nos termos do art.

87 da LPI.
(45) 29/03/2022
(73) CELL>POINT, L.L.C. (US) ; THE BOARD OF REGENTS OF THE
UNIVERSITY OF TEXAS SYSTEM (US)
Referente à 16ª anuidade.

(11) PI 0802619-0 B1 Código 21.6 - Extinção da patente para fins da restauração nos termos do art.
87 da LPI.
(45) 28/04/2020
(73) EMBRAER S.A. (BR/SP)
Referente à 15ª anuidade.

(11) PI 0803858-9 B1 Código 21.6 - Extinção da patente para fins da restauração nos termos do art.
87 da LPI.
(45) 11/12/2018
(73) W. MULLER GMBH (DE)
Referente à 15ª anuidade.

(11) PI 0805308-1 B1 Código 21.6 - Extinção da patente para fins da restauração nos termos do art.
87 da LPI.
(45) 01/12/2020
(73) KABUSHIKI KAISHA TOSHIBA (TOSHIBA CORPORATION) (JP)
Referente à 15ª anuidade.

(11) PI 0812598-8 B1 Código 21.6 - Extinção da patente para fins da restauração nos termos do art.
87 da LPI.
(45) 16/10/2018
(73) ALENIA AERONAUTICA S.P.A (IT)
Referente à 15ª anuidade.

(11) PI 0813299-2 B1 Código 21.6 - Extinção da patente para fins da restauração nos termos do art.
87 da LPI.
(45) 04/02/2020
(73) SILGAN DISPENSING SYSTEMS CORPORATION (US)
Referente à 15ª anuidade.

(11) PI 0813826-5 B1 Código 21.6 - Extinção da patente para fins da restauração nos termos do art.
87 da LPI.
(45) 30/04/2019
(73) CRYOVAC, LLC (US)
Referente à 15ª anuidade.

(11) PI 0814006-5 B1 Código 21.6 - Extinção da patente para fins da restauração nos termos do art.

	87 da LPI. (45) 01/10/2019 (73) UNITED STATES GYPSUM COMPANY (US) Referente à 15ª anuidade.
(11) PI 0822778-0 B1	Código 21.6 - Extinção da patente para fins da restauração nos termos do art. 87 da LPI. (45) 07/04/2020 (73) PIRELLI TYRE S.P.A. (IT) Referente à 15ª anuidade.
(11) PI 0822796-9 B1	Código 21.6 - Extinção da patente para fins da restauração nos termos do art. 87 da LPI. (45) 21/05/2019 (73) PIRELLI TYRE S.P.A (IT) Referente à 15ª anuidade.
(11) PI 0902339-9 B1	Código 21.6 - Extinção da patente para fins da restauração nos termos do art. 87 da LPI. (45) 22/04/2020 (73) Mahle Metal Leve S/A (BR/SP) Referente à 14ª anuidade.
(11) PI 0908635-8 B8	Código 21.6 - Extinção da patente para fins da restauração nos termos do art. 87 da LPI. (45) 01/09/2020 (73) HUTCHISON MEDIPHARMA ENTERPRISES LIMITED (BS) Referente à 14ª anuidade.
(11) PI 0910161-6 B1	Código 21.6 - Extinção da patente para fins da restauração nos termos do art. 87 da LPI. (45) 17/07/2018 (73) SABAN VENTURES PTY LIMITED (AU) Referente à 14ª anuidade.
(11) PI 0914750-0 B1	Código 21.6 - Extinção da patente para fins da restauração nos termos do art. 87 da LPI. (45) 17/07/2018 (73) Crisp Sensation Holding SA (CH) Referente à 14ª anuidade.
(11) PI 0915545-7 B1	Código 21.6 - Extinção da patente para fins da restauração nos termos do art. 87 da LPI.

	(45) 16/10/2018 (73) Arkema Inc (US) Referente à 14ª anuidade.
(11) PI 0916529-0 B1	Código 21.6 - Extinção da patente para fins da restauração nos termos do art. 87 da LPI. (45) 05/06/2018 (73) RIO TINTO ALCAN INTERNATIONAL LIMITED (CA) Referente à 14ª anuidade.
(11) PI 0924461-1 B1	Código 21.6 - Extinção da patente para fins da restauração nos termos do art. 87 da LPI. (45) 22/10/2019 (73) HP INDIGO B.V. (NL) Referente à 14ª anuidade.
(11) PI 0925054-9 B1	Código 21.6 - Extinção da patente para fins da restauração nos termos do art. 87 da LPI. (45) 26/11/2019 (73) COMPAGNIE GENERALE DES ETABLISSEMENTS MICHELIN (FR) Referente à 14ª anuidade.
(11) PI 0925297-5 B8	Código 21.6 - Extinção da patente para fins da restauração nos termos do art. 87 da LPI. (45) 23/07/2019 (73) ESSITY HYGIENE AND HEALTH AKTIEBOLAG (SE) Referente à 14ª anuidade.
(11) PI 1004319-5 B1	Código 21.6 - Extinção da patente para fins da restauração nos termos do art. 87 da LPI. (45) 18/08/2020 (73) EVELIN DA COSTA RONDON (BR/SP) Referente à 13ª anuidade.
(11) PI 1011581-1 B1	Código 21.6 - Extinção da patente para fins da restauração nos termos do art. 87 da LPI. (45) 29/05/2018 (73) Burcon Nutrascience (MB) Corp. (CA) Referente à 13ª anuidade.
(11) PI 1011797-0 B1	Código 21.6 - Extinção da patente para fins da restauração nos termos do art. 87 da LPI. (45) 06/02/2018

(73) Total Petrochemicals Research Feluy (BE)
Referente à 13ª anuidade.

(11) PI 1011889-6 B1 Código 21.6 - Extinção da patente para fins da restauração nos termos do art. 87 da LPI.
(45) 09/02/2021
(73) Sony Corporation. (JP)
Referente à 13ª anuidade.

(11) PI 1011933-7 B1 Código 21.6 - Extinção da patente para fins da restauração nos termos do art. 87 da LPI.
(45) 06/10/2020
(73) CHAMPIONX LLC (US)
Referente à 13ª anuidade.

(11) PI 1013449-2 B1 Código 21.6 - Extinção da patente para fins da restauração nos termos do art. 87 da LPI.
(45) 28/05/2019
(73) GRAMMER AG (DE)
Referente à 13ª anuidade.

(11) PI 1102709-6 B1 Código 21.6 - Extinção da patente para fins da restauração nos termos do art. 87 da LPI.
(45) 09/02/2021
(73) HYDRIL USA DISTRIBUTION LLC (US)
Referente à 12ª anuidade.

(11) PI 9911828-9 B1 Código 21.6 - Extinção da patente para fins da restauração nos termos do art. 87 da LPI.
(45) 06/09/2016
(73) Electricite de France (Service National) (FR)
Referente à 24ª anuidade.

Código 21.8 - Despacho Anulado

Anulação do despacho da extinção da patente por ter sido indevido. (A toda publicação que envolva anulação de ato ou despacho caberá justificativa no processo administrativo.)

(11) BR 10 2014 015835-9 B1 Código 21.8 - Despacho Anulado
(45) 17/08/2021
(73) FUNDACAO CPQD - CENTRO DE PESQUISA E DESENVOLVIMENTO EM TELECOMUNICACOES (BR/SP)
Anulada a publicação código 21.6 na RPI nº 2728 de 18/04/2023 por ter sido indevida.

(11) PI 0111373-9 B8 Código 21.8 - Despacho Anulado
(45) 22/09/2015
(73) Idexx Laboratories, INC. (US)
Anulada a publicação código 21.6 na RPI nº 2724 de 21/03/2023 por ter sido indevida.

(11) PI 0112115-4 B8 Código 21.8 - Despacho Anulado
(45) 26/07/2016
(73) Tularik INC. (US) ; Japan Tobacco INC. (JP)
Anulada a publicação código 21.6 na RPI nº 2728 de 18/04/2023 por ter sido indevida.

(11) PI 0208597-6 B8 Código 21.8 - Despacho Anulado
(45) 25/11/2014
(73) BIOMERIEUX, S.A. (FR)
Anulada a publicação código 21.6 na RPI nº 2716 de 24/01/2023 por ter sido indevida.

Código Outros Referentes a Patentes/Certificados de Adição de Invenção**Código 22.5 - Exigências Diversas**

""Formulada exigência para adequação ou cumprimento de disposições legais no prazo de 60 (sessenta) dias desta data. Caso a exigência não tenha sido explicitada no despacho da RPI, o parecer pode ser obtido através do endereço eletrônico www.inpi.gov.br - No Acesso rápido – Faça uma busca - Patente. Para acessar, cadastre-se no Portal do INPI e use login e senha.

""

(11) BR 11 2014 028784-8 B1

Código 22.5 - Exigências Diversas

(45) 08/02/2022

(73) SENSIMED SA (CH)

Conforme Resolução 113/2013, o depositante deverá complementar a retribuição da 10ª anuidade, de acordo com tabela vigente, referente à guia de recolhimento 29409162301560607, sob pena de manutenção da extinção da patente caso não seja cumprida a exigência, conforme determina o parágrafo único, do art. 2º, da portaria 302/2020.

Código 22.12 - Oferta de Licença de Patente

Notificação de oferta de licença (ou renovação da mesma) para exploração da patente (Art. 64 § 1º da Lei nº 9.279/96). O interessado poderá obter cópia na íntegra das condições contratuais oferecidas pelo titular mediante solicitação através do peticionamento eletrônico ou formulário modelo FQ005.

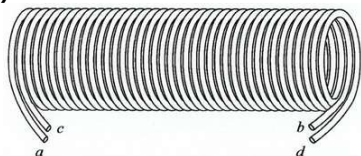
(11) BR 10 2016 004778-1 B1

Código 22.12 - Oferta de Licença de Patente

(45) 07/03/2023

(51) H02G 7/14 (2006.01), H04B 3/20 (2006.01)

(54) SISTEMA PARA A TRANSMISSÃO DE ENERGIA SEM FIO

(73) UNIVERSIDADE TECNOLÓGICA FEDERAL DO PARANÁ (BR/PR)

(72) SERGIO FRANCISCO PICHORIM; CAIO MARCELO DE MIRANDA

Condições contratuais: 1) Royalties: 5% (cinco por cento) do lucro livre de

impostos ou valor fixo acertado entre as partes; 2) Prazo: até o término de

vigência da patente em 03.03.2036; 3) Condições de pagamento: anual em

função das vendas apuradas no período; 4) Disponibilidade de ?know-how?:

sim; 5) Assistência técnica: não. - Obs: Consulta à Carta Patente poderá ser

feita através do endereço eletrônico www.inpi.gov.br - No acesso rápido =>

Busca de processos => Faça login com senha ou teclle Continuar => Patente =>

Digite o número do processo => Pesquisar. Para acessar, cadastre-se no portal

do INPI.

(11) BR 10 2017 013462-8 B1

Código 22.12 - Oferta de Licença de Patente

(45) 13/12/2022

(51) A01M 21/04 (2006.01), A01M 7/00 (2006.01), A01B 79/00 (2006.01)

(54) MÉTODO AUTOMATIZADO PARA CATAÇÃO QUÍMICA DE ERVAS INVASORAS EM PLANTAÇÕES

(73) UNIVERSIDADE TECNOLÓGICA FEDERAL DO PARANA (BR/PR)

(72) FABIANA COSTA DE ARAUJO SCHUTZ; HAMILTON PEREIRA DA SILVA;

FERNANDO SCHUTZ; PEDRO LUIZ DE PAULA FILHO; IVAN COLTRO

Condições contratuais: 1) Royalties: 5% (cinco por cento) do preço de venda,

livre de impostos ou valor fixo acertado entre as partes; 2) Prazo: até o término

de vigência da patente em 21.06.2037; 3) Condições de pagamento: anual, em

função das vendas apuradas no período; 4) Disponibilidade de ?know-how?:

sim; 5) Assistência técnica: não. - Obs: Consulta à Carta Patente poderá ser

feita através do endereço eletrônico www.inpi.gov.br - No acesso rápido =>

Busca de processos => Faça login com senha ou teclle Continuar => Patente =>

Digite o número do processo => Pesquisar. Para acessar, cadastre-se no portal

do INPI.

(11) BR 12 2019 017167-0 B1

Código 22.12 - Oferta de Licença de Patente

(45) 27/02/2020

(51) B01J 21/06 (2006.01), B01D 53/86 (2006.01)

(54) COMPOSIÇÕES FOTOCATALÍTICAS E MÉTODO PARA TRATAR OU PREVENIR INFESTAÇÕES SOBRE SUPERFÍCIE

(62) BR 11 2013 028330-0 03/05/2012

(73) DEVRON R. AVERETT (US) ; STEWART BENSON AVERETT (US)

(72) STEWART BENSON AVERETT; DEVRON R. AVERETT

Condições contratuais: 1) Royalties: valor a ser acordado entre as partes; 2)

Prazo: a ser acordado entre as partes; 3) Condições de pagamento: a ser

acordado entre as partes; 4) Disponibilidade de know-how?: a ser acordado entre as partes; 5) Assistência técnica: a ser acordado entre as partes. - Obs:

Consulta à Carta Patente poderá ser feita através do endereço eletrônico

www.inpi.gov.br - No acesso rápido => Busca de processos => Faça login com

senha ou tecla Continuar => Patente => Digite o número do processo =>

Pesquisar. Para acessar, cadastre-se no portal do INPI.

Código 22.15 - Patente “SUB JUDICE”

Notificação de ação judicial referente a patente.

(11) BR 13 2017 021127-3 F1	Código 22.15 - Patente “SUB JUDICE” (45) 27/08/2019 (73) STARA S/A. INDUSTRIA DE IMPLEMENTOS AGRÍCOLAS (BR/RS) INPI nº 52402.003806/2023-25 @ Origem: 25ª Vara Federal do Rio de Janeiro Processo Nº: 5076893-06.2022.4.02.5101/RJ@ NULIDADE DE ATO ADMINISTRATIVO @ Autor: CISA INDÚSTRIA, COMÉRCIO E REPRESENTAÇÃO DE EQUIPAMENTOS AGRÍCOLAS EIRELI @ Réu(s): STARA S/A INDÚSTRIA DE IMPLEMENTOS AGRÍCOLAS e INSTITUTO NACIONAL DA PROPRIEDADE INDUSTRIAL - INPI
(11) PI 0310094-4 B8	Código 22.15 - Patente “SUB JUDICE” (45) 23/10/2018 (73) NOVARTIS AG (CH) INPI nº 52402.004106/2023-58 @ Origem: 7ª Vara Federal Cível da SJDF Processo Nº: 1014617-59.2023.4.01.3400@ AÇÃO PELO PROCEDIMENTO COMUM @ Autor: NOVARTIS AG @ Réu(s): INSTITUTO NACIONAL DA PROPRIEDADE INDUSTRIAL - INPI
(11) PI 0514694-1 B8	Código 22.15 - Patente “SUB JUDICE” (45) 24/04/2019 (73) PFIZER IRELAND PHARMACEUTICALS (IE) INPI nº 52402.004232/2023-11 @ Origem: 8ª Vara Federal Cível da SJDF Processo Nº: 1089542-94.2021.4.01.3400/DF@ AÇÃO PELO PROCEDIMENTO COMUM @ Autor: PFIZER IRELAND PHARMACEUTICALS @ Réu(s): INSTITUTO NACIONAL DA PROPRIEDADE INDUSTRIAL - INPI
(11) PI 0700585-7 B1	Código 22.15 - Patente “SUB JUDICE” (45) 16/10/2012 (73) Belmiro Athayde de Brito (BR/SP) INPI nº 52402.003959/2023-72 @ Origem: 13ª Vara Federal do Rio de Janeiro Processo Nº: 5090624-69.2022.4.02.5101/RJ@ NULIDADE DO PEDIDO DE PATENTE DE INVENÇÃO com pedido de Antecipação de Tutela @ Autor: PALINI & ALVES LTDA @ Réu(s): BELMIRO ATHAYDE DE BRITO e INSTITUTO NACIONAL DA PROPRIEDADE INDUSTRIAL - INPI
(11) PI 1001437-3 B1	Código 22.15 - Patente “SUB JUDICE” (45) 02/01/2018 (73) Stara S/A. Indústria de Implementos Agrícolas (BR/RS) INPI nº 52402.003806/2023-25 @ Origem: 25ª Vara Federal do Rio de Janeiro

Processo Nº: 5076893-06.2022.4.02.5101/RJ@ NULIDADE DE ATO ADMINISTRATIVO @ Autor: CISA INDÚSTRIA, COMÉRCIO E REPRESENTAÇÃO DE EQUIPAMENTOS AGRÍCOLAS EIRELI @ Réu(s): STARA S/A INDÚSTRIA DE IMPLEMENTOS AGRÍCOLAS e INSTITUTO NACIONAL DA PROPRIEDADE INDUSTRIAL - INPI

Código Anuidade de Patente**Código 24.5 - Despacho Anulado**

Anulação do despacho referente a qualquer um dos subitens por ter sido indevido. (A toda publicação que envolva anulação de ato ou despacho caberá justificativa no processo administrativo.)

(11) PI 0802273-9 B1

Código 24.5 - Despacho Anulado

(45) 21/09/2021

(73) EMBRAER S.A. (BR/SP)

Anulada a publicação código 24.2 na RPI nº 2727 de 11/04/2023 por ter sido indevida, uma vez que a 14ª anuidade foi recolhida em 20/09/2021, através da GRU 29409161940482681.

(11) PI 1101309-5 B1

Código 24.5 - Despacho Anulado

(45) 12/01/2021

(73) FUNDAÇÃO UNIVERSIDADE DE BRASÍLIA (BR/DF) ; UNIVERSIDADE DE SÃO PAULO - USP (BR/SP)

Anulada a publicação código 24.10 na RPI nº 2640 de 10/08/2021 por ter sido indevida, uma vez que foi concedido ao pedido o prazo adicional de 30 (trinta) dias, contados da publicação do despacho 15.22.

Código 24.10 - Manutenção da Extinção - Art. 78 inciso IV da LPI

(11) BR 11 2012 022916-8 B1	<p>Código 24.10 - Manutenção da Extinção - Art. 78 inciso IV da LPI (45) 09/11/2021 (73) BERG LLC (US) Em virtude da extinção publicada na RPI 2713 de 03-01-2023 e considerando ausência de manifestação dentro dos prazos legais, informo que cabe ser mantida a extinção da patente e seus certificados, conforme o disposto no artigo 12, da resolução 113/2013.</p>
(11) BR 11 2013 024920-0 B1	<p>Código 24.10 - Manutenção da Extinção - Art. 78 inciso IV da LPI (45) 08/09/2021 (73) SHANDONG BOXING YUANDAO ENERGY TECHNOLOGY CO., LTD. (CN) Em virtude da extinção publicada na RPI 2713 de 03-01-2023 e considerando ausência de manifestação dentro dos prazos legais, informo que cabe ser mantida a extinção da patente e seus certificados, conforme o disposto no artigo 12, da resolução 113/2013.</p>
(11) BR 11 2014 022252-5 B8	<p>Código 24.10 - Manutenção da Extinção - Art. 78 inciso IV da LPI (45) 30/11/2021 (73) ENER-CORE POWER, INC. (US) Em virtude da extinção publicada na RPI 2713 de 03-01-2023 e considerando ausência de manifestação dentro dos prazos legais, informo que cabe ser mantida a extinção da patente e seus certificados, conforme o disposto no artigo 12, da resolução 113/2013.</p>
(11) BR 11 2014 022349-1 B1	<p>Código 24.10 - Manutenção da Extinção - Art. 78 inciso IV da LPI (45) 07/12/2021 (73) DSM IP ASSETS B.V. (NL) Em virtude da extinção publicada na RPI 2713 de 03-01-2023 e considerando ausência de manifestação dentro dos prazos legais, informo que cabe ser mantida a extinção da patente e seus certificados, conforme o disposto no artigo 12, da resolução 113/2013.</p>
(11) BR 11 2015 019020-0 B1	<p>Código 24.10 - Manutenção da Extinção - Art. 78 inciso IV da LPI (45) 11/01/2022 (73) VEOLIA WATER TECHNOLOGIES, INC. (US) Em virtude da extinção publicada na RPI 2713 de 03-01-2023 e considerando ausência de manifestação dentro dos prazos legais, informo que cabe ser mantida a extinção da patente e seus certificados, conforme o disposto no</p>

artigo 12, da resolução 113/2013.

(11) BR 11 2015 022223-4 B1

Código 24.10 - Manutenção da Extinção - Art. 78 inciso IV da LPI

(45) 28/06/2022

(73) PERITECH PHARMA LTD. (IL)

Em virtude da extinção publicada na RPI 2713 de 03-01-2023 e considerando ausência de manifestação dentro dos prazos legais, informo que cabe ser mantida a extinção da patente e seus certificados, conforme o disposto no artigo 12, da resolução 113/2013.

(11) PI 0909299-4 B1

Código 24.10 - Manutenção da Extinção - Art. 78 inciso IV da LPI

(45) 23/11/2021

(73) WELLSTAT THERAPEUTICS CORPORATION (US)

Em virtude da extinção publicada na RPI 2713 de 03-01-2023 e considerando ausência de manifestação dentro dos prazos legais, informo que cabe ser mantida a extinção da patente e seus certificados, conforme o disposto no artigo 12, da resolução 113/2013.

(11) PI 1101273-0 B1

Código 24.10 - Manutenção da Extinção - Art. 78 inciso IV da LPI

(45) 19/07/2022

(73) UNIVERSIDADE FEDERAL DE PERNAMBUCO (BR/PE)

Em virtude da extinção publicada na RPI 2713 de 03-01-2023 e considerando ausência de manifestação dentro dos prazos legais, informo que cabe ser mantida a extinção da patente e seus certificados, conforme o disposto no artigo 12, da resolução 113/2013.

Código Anotação de Alteração de nome e/ou sede, de Transferência e de Limitação ou Ônus de Pedido, Patente e Certificado de Adição de Invenção**Código 25.1 - Transferência Deferida**

Notificação do deferimento da transferência requerida. Desta data corre o prazo de 60 (sessenta) dias para eventual recurso do interessado.

(11) BR 10 2013 025454-1 B1	Código 25.1 - Transferência Deferida (22) 02/10/2013 (45) 18/01/2022 (71) SIEMENS ENERGY GLOBAL GMBH & CO. KG (DE)
(11) BR 10 2013 030640-1 B1	Código 25.1 - Transferência Deferida (22) 28/11/2013 (45) 08/12/2020 (71) CHARLES ADRIANO DUVOISIN (BR/SC)
(11) BR 10 2013 030653-3 B1	Código 25.1 - Transferência Deferida (22) 28/11/2013 (45) 08/12/2020 (71) CHARLES ADRIANO DUVOISIN (BR/SC)
(11) BR 10 2014 008215-8 B1	Código 25.1 - Transferência Deferida (22) 04/04/2014 (45) 03/08/2021 (71) CONTINENTAL AUTOMOTIVE FRANCE (FR) ; VITESCO TECHNOLOGIES GMBH (DE)
(11) BR 10 2014 011512-9 B1	Código 25.1 - Transferência Deferida (22) 13/05/2014 (45) 01/02/2022 (71) CONTINENTAL AUTOMOTIVE FRANCE (FR) ; VITESCO TECHNOLOGIES GMBH (DE)
(11) BR 10 2014 023561-2 B1	Código 25.1 - Transferência Deferida (22) 23/09/2014 (45) 16/11/2021 (71) SIEMENS ENERGY GLOBAL GMBH & CO. KG (DE)
(11) BR 10 2014 023831-0 B1	Código 25.1 - Transferência Deferida (22) 25/09/2014

	(45) 04/01/2022 (71) SIEMENS ENERGY GLOBAL GMBH & CO. KG (DE)
--	--

(11) BR 10 2014 023902-2 B1	Código 25.1 - Transferência Deferida (22) 26/09/2014 (45) 26/10/2021 (71) SIEMENS ENERGY GLOBAL GMBH & CO. KG (DE)
------------------------------------	---

(11) BR 10 2015 006026-2 B1	Código 25.1 - Transferência Deferida (22) 18/03/2015 (45) 16/11/2022 (71) CONTINENTAL AUTOMOTIVE FRANCE (FR) ; VITESCO TECHNOLOGIES GMBH (DE)
------------------------------------	--

(11) BR 10 2015 031383-7 B1	Código 25.1 - Transferência Deferida (22) 15/12/2015 (45) 08/03/2022 (71) CTA - CENTRO DE TECNOLOGIA AVANÇADA EM AGRONEGOCIO LTDA. (BR/PR)
------------------------------------	---

(21) BR 10 2016 020804-1 A2	Código 25.1 - Transferência Deferida (22) 09/09/2016 (71) SIEMENS ENERGY GLOBAL GMBH & CO. KG (DE)
------------------------------------	--

(11) BR 10 2016 025927-4 B1	Código 25.1 - Transferência Deferida (22) 07/11/2016 (45) 04/10/2022 (71) SIEMENS ENERGY GLOBAL GMBH & CO. KG (DE)
------------------------------------	---

(11) BR 10 2016 028683-2 B1	Código 25.1 - Transferência Deferida (22) 07/12/2016 (45) 18/10/2022 (71) SIEMENS ENERGY GLOBAL GMBH & CO. KG (DE)
------------------------------------	---

(21) BR 10 2018 009728-8 A2	Código 25.1 - Transferência Deferida (22) 14/05/2018 (71) HOERBIGER SERVICE INC. (US)
------------------------------------	---

(21) BR 10 2019 001877-1 A2	Código 25.1 - Transferência Deferida (22) 30/01/2019 (71) J E N - BIOTECNOLOGIA LTDA (BR/PR)
------------------------------------	--

(21) BR 10 2019 017600-8 A2	Código 25.1 - Transferência Deferida (22) 23/08/2019 (71) CULLIGAN LATAM EIRELI (BR/SP)
<hr/>	
(11) BR 10 2019 020995-0 B1	Código 25.1 - Transferência Deferida (22) 04/10/2019 (45) 02/08/2022 (71) 100 LIXO LTDA (BR/SC)
<hr/>	
(21) BR 10 2020 003780-3 A2	Código 25.1 - Transferência Deferida (22) 21/02/2020 (71) INTERPHYTOS – DESENVOLVIMENTO DE NOVOS FÁRMACOS LTDA (BR/PR)
<hr/>	
(21) BR 10 2020 008430-5 A2	Código 25.1 - Transferência Deferida (22) 28/04/2020 (71) RALF KRUGER D' ALMEIDA (BR/SP) ; LUCIANA PORTAL DA SILVA (BR/SC)
<hr/>	
(21) BR 10 2020 025637-8 A2	Código 25.1 - Transferência Deferida (22) 15/12/2020 (71) SIEMENS ENERGY GLOBAL GMBH & CO. KG (DE)
<hr/>	
(21) BR 10 2021 016719-0 A2	Código 25.1 - Transferência Deferida (22) 24/08/2021 (71) EDMUNDO DE ASSIS NOGUEIRA (BR/MG)
<hr/>	
(21) BR 10 2021 021570-4	Código 25.1 - Transferência Deferida (22) 27/10/2021 (71) UNIVERSIDADE FEDERAL DO MARANHÃO (BR/MA) ; INSTITUTO FEDERAL DE EDUCAÇÃO CIÊNCIA E TECNOLOGIA DO PARÁ (BR/PA)
<hr/>	
(21) BR 10 2022 004192-0	Código 25.1 - Transferência Deferida (22) 07/03/2022 (71) UNIVERSIDADE ESTADUAL DO OESTE DO PARANÁ (BR/PR) ; UNIVERSIDADE ESTADUAL DE LONDRINA (BR/PR)
<hr/>	
(21) BR 10 2022 010703-3 A2	Código 25.1 - Transferência Deferida (22) 01/06/2022 (71) HELOISA ELENA TYRONI (BR/SP)
<hr/>	
(11) BR 11 2012 001065-4 B1	Código 25.1 - Transferência Deferida

(22) 06/07/2010
 (45) 29/09/2020
 (71) SIEMENS ENERGY GLOBAL GMBH & CO. KG (DE)

(11) BR 11 2012 005280-2 B8 Código 25.1 - Transferência Deferida
 (22) 09/09/2010
 (45) 05/10/2021
 (71) CENTRE NATIONAL DE LA RECHERCHE SCIENTIFIQUE (C.N.R.S.) (FR)
 ; OCCLUGEL (FR) ; ASSISTANCE PUBLIQUE - HOPITAUX DE PARIS (FR) ;
 UNIVERSITE PARIS-SUD 11 (FR) ; UNIVERSITÉ DE PARIS (FR)

(11) BR 11 2012 010707-0 B1 Código 25.1 - Transferência Deferida
 (22) 02/11/2010
 (45) 30/08/2022
 (71) MERCK SHARP & DOHME LLC (US)

(11) BR 11 2012 017379-0 B1 Código 25.1 - Transferência Deferida
 (22) 06/01/2011
 (45) 17/03/2020
 (71) SIEMENS ENERGY GLOBAL GMBH & CO. KG (DE)

(11) BR 11 2012 019757-6 B1 Código 25.1 - Transferência Deferida
 (22) 03/02/2011
 (45) 17/11/2020
 (71) MERCK SHARP & DOHME LLC (US)

(11) BR 11 2012 023821-3 B1 Código 25.1 - Transferência Deferida
 (22) 22/03/2011
 (45) 07/01/2020
 (71) Henkel AG & Co. KGAA (DE)

(11) BR 11 2012 024038-2 B1 Código 25.1 - Transferência Deferida
 (22) 22/03/2011
 (45) 15/12/2020
 (71) SIEMENS ENERGY GLOBAL GMBH & CO. KG (DE)

(11) BR 11 2012 027110-5 B1 Código 25.1 - Transferência Deferida
 (22) 15/04/2011
 (45) 12/05/2020
 (71) HENKEL AG & CO. KGAA (DE)

(11) BR 11 2012 033077-2 B1 Código 25.1 - Transferência Deferida
 (22) 24/06/2011

(45) 21/01/2020
 (71) MERCK SHARP & DOHME LLC (US)

(11) BR 11 2013 002590-5 B1 Código 25.1 - Transferência Deferida
 (22) 04/07/2011
 (45) 01/06/2021
 (71) Henkel Ag & Co. Kгаа (DE)

(11) BR 11 2013 003157-3 B1 Código 25.1 - Transferência Deferida
 (22) 08/07/2011
 (45) 11/02/2020
 (71) SIEMENS ENERGY GLOBAL GMBH & CO. KG (DE)

(11) BR 11 2013 004955-3 B1 Código 25.1 - Transferência Deferida
 (22) 09/09/2011
 (45) 25/05/2021
 (71) HENKEL AG & CO. KGAA (DE)

(11) BR 11 2013 011239-5 B1 Código 25.1 - Transferência Deferida
 (22) 07/11/2011
 (45) 05/10/2021
 (71) SIEMENS ENERGY GLOBAL GMBH & CO. KG (DE)

(11) BR 11 2013 018334-9 B1 Código 25.1 - Transferência Deferida
 (22) 09/12/2011
 (45) 29/09/2020
 (71) SIEMENS ENERGY GLOBAL GMBH & CO. KG (DE)

(11) BR 11 2013 018797-2 B1 Código 25.1 - Transferência Deferida
 (22) 17/01/2012
 (45) 13/04/2021
 (71) VITESCO TECHNOLOGIES GMBH (DE)

(11) BR 11 2013 021236-5 B1 Código 25.1 - Transferência Deferida
 (22) 23/02/2012
 (45) 25/05/2021
 (71) MERCK SHARP & DOHME LLC (US)

(11) BR 11 2013 023266-8 B8 Código 25.1 - Transferência Deferida
 (22) 14/03/2012
 (45) 29/12/2020
 (71) LAWRENCE LIVERMORE NATIONAL SECURITY, LLC (US) ; MERCK

SHARP & DOHME LLC (US)

(11) BR 11 2013 024409-7 B1 Código 25.1 - Transferência Deferida
(22) 05/03/2012
(45) 05/05/2020
(71) SIEMENS ENERGY GLOBAL GMBH & CO. KG (DE)

(11) BR 11 2013 024827-0 B1 Código 25.1 - Transferência Deferida
(22) 30/03/2011
(45) 03/12/2019
(71) SIEMENS ENERGY GLOBAL GMBH & CO. KG (DE)

(11) BR 11 2013 025252-9 B1 Código 25.1 - Transferência Deferida
(22) 15/03/2012
(45) 12/01/2021
(71) SIEMENS ENERGY GLOBAL GMBH & CO. KG (DE)

(11) BR 11 2013 026699-6 B1 Código 25.1 - Transferência Deferida
(22) 16/05/2012
(45) 07/12/2021
(71) KONGSBERG MARITIME AS (NO)

(11) BR 11 2014 003884-8 B1 Código 25.1 - Transferência Deferida
(22) 14/08/2012
(45) 03/11/2021
(71) SIEMENS ENERGY GLOBAL GMBH & CO. KG (DE)

(11) BR 11 2014 005116-0 B1 Código 25.1 - Transferência Deferida
(22) 14/08/2012
(45) 29/06/2021
(71) SIEMENS ENERGY GLOBAL GMBH & CO. KG (DE)

(11) BR 11 2014 007475-5 B1 Código 25.1 - Transferência Deferida
(22) 30/09/2011
(45) 28/04/2020
(71) SIEMENS ENERGY GLOBAL GMBH & CO. KG (DE)

(11) BR 11 2014 009730-5 B1 Código 25.1 - Transferência Deferida
(22) 15/10/2012
(45) 17/11/2020
(71) SIEMENS ENERGY GLOBAL GMBH & CO. KG (DE)

(11) BR 11 2014 014351-0 B1	Código 25.1 - Transferência Deferida (22) 17/12/2012 (45) 28/09/2021 (71) VITESCO TECHNOLOGIES GMBH (DE)
<hr/>	
(11) BR 11 2014 017179-3 B1	Código 25.1 - Transferência Deferida (22) 14/01/2013 (45) 04/01/2022 (71) SIEMENS ENERGY GLOBAL GMBH & CO. KG (DE)
<hr/>	
(11) BR 11 2014 018312-0 B1	Código 25.1 - Transferência Deferida (22) 18/01/2013 (45) 09/02/2021 (71) SIEMENS ENERGY GLOBAL GMBH & CO. KG (DE)
<hr/>	
(11) BR 11 2014 021057-8 B1	Código 25.1 - Transferência Deferida (22) 27/02/2013 (45) 29/09/2020 (71) SIEMENS ENERGY GLOBAL GMBH & CO. KG (DE)
<hr/>	
(11) BR 11 2014 022604-0 B1	Código 25.1 - Transferência Deferida (22) 11/03/2013 (45) 08/09/2021 (71) SIEMENS ENERGY GLOBAL GMBH & CO. KG (DE)
<hr/>	
(11) BR 11 2014 028996-4 B1	Código 25.1 - Transferência Deferida (22) 23/05/2013 (45) 15/02/2022 (71) HENKEL AG & CO. KGAA (DE)
<hr/>	
(11) BR 11 2014 030107-7 B1	Código 25.1 - Transferência Deferida (22) 05/06/2012 (45) 08/09/2020 (71) SIEMENS ENERGY GLOBAL GMBH & CO. KG (DE)
<hr/>	
(11) BR 11 2014 032612-6 B1	Código 25.1 - Transferência Deferida (22) 11/06/2013 (45) 17/08/2021 (71) SIEMENS ENERGY GLOBAL GMBH & CO. KG (DE)
<hr/>	
(11) BR 11 2015 000196-3 B1	Código 25.1 - Transferência Deferida (22) 09/07/2013 (45) 09/08/2022

	(71) SIEMENS ENERGY GLOBAL GMBH & CO. KG (DE)
--	---

(21) BR 11 2015 000278-1 A2	Código 25.1 - Transferência Deferida (22) 09/07/2013 (71) SIEMENS ENERGY GLOBAL GMBH & CO. KG (DE)
------------------------------------	--

(11) BR 11 2015 001422-4 B1	Código 25.1 - Transferência Deferida (22) 23/07/2013 (45) 19/04/2022 (71) SIEMENS ENERGY GLOBAL GMBH & CO. KG (DE)
------------------------------------	---

(11) BR 11 2015 003284-2 B1	Código 25.1 - Transferência Deferida (22) 20/08/2013 (45) 04/05/2021 (71) SIEMENS ENERGY GLOBAL GMBH & CO. KG (DE)
------------------------------------	---

(11) BR 11 2015 005134-0 B1	Código 25.1 - Transferência Deferida (22) 16/08/2013 (45) 08/02/2022 (71) HENKEL AG & CO. KGAA (DE)
------------------------------------	--

(11) BR 11 2015 006868-5 B1	Código 25.1 - Transferência Deferida (22) 27/09/2013 (45) 30/11/2021 (71) MERCK SHARP & DOHME LLC (US)
------------------------------------	---

(11) BR 11 2015 007742-0 B8	Código 25.1 - Transferência Deferida (22) 07/10/2013 (45) 19/01/2021 (71) MERCK SHARP & DOHME LLC (US)
------------------------------------	---

(11) BR 11 2015 009902-5 B1	Código 25.1 - Transferência Deferida (22) 30/10/2013 (45) 20/04/2021 (71) INTERNATIONAL PAPER COMPANY (US)
------------------------------------	---

(11) BR 11 2015 010492-4 B1	Código 25.1 - Transferência Deferida (22) 09/10/2013 (45) 05/10/2021 (71) EVONIK OPERATIONS GMBH (DE)
------------------------------------	--

(11) BR 11 2015 012829-7 B1	Código 25.1 - Transferência Deferida
------------------------------------	--------------------------------------

	(22) 12/12/2012 (45) 09/02/2021 (71) SIEMENS ENERGY GLOBAL GMBH & CO. KG (DE)
(11) BR 11 2015 012843-2 B1	Código 25.1 - Transferência Deferida (22) 04/12/2013 (45) 07/06/2022 (71) MERCK SHARP & DOHME LLC (US)
(11) BR 11 2015 014833-6 B1	Código 25.1 - Transferência Deferida (22) 18/12/2013 (45) 16/06/2020 (71) MERCK SHARP & DOHME LLC (US)
(21) BR 11 2015 014991-0 A2	Código 25.1 - Transferência Deferida (22) 17/01/2014 (71) JANSSEN PHARMACEUTICALS, INC. (US)
(11) BR 11 2015 015468-9 B1	Código 25.1 - Transferência Deferida (22) 20/12/2013 (45) 26/10/2021 (71) MERCK SHARP & DOHME LLC (US)
(11) BR 11 2015 017228-8 B1	Código 25.1 - Transferência Deferida (22) 14/01/2014 (45) 17/02/2021 (71) SIEMENS ENERGY GLOBAL GMBH & CO. KG (DE)
(11) BR 11 2015 019980-1 B1	Código 25.1 - Transferência Deferida (22) 20/02/2013 (45) 13/10/2020 (71) PLAINS PROTEIN PROCESSING LTD. (CA)
(11) BR 11 2015 021881-4 B1	Código 25.1 - Transferência Deferida (22) 14/01/2014 (45) 17/02/2021 (71) SIEMENS ENERGY GLOBAL GMBH & CO. KG (DE)
(11) BR 11 2015 024071-2 B1	Código 25.1 - Transferência Deferida (22) 18/03/2014 (45) 01/02/2022 (71) KONGSBERG MARITIME AS (NO)

(11) BR 11 2015 024145-0 B1	Código 25.1 - Transferência Deferida (22) 14/03/2014 (45) 05/10/2021 (71) CONTINENTAL AUTOMOTIVE FRANCE (FR) ; VITESCO TECHNOLOGIES GMBH (DE)
------------------------------------	--

(11) BR 11 2015 026880-3 B1	Código 25.1 - Transferência Deferida (22) 10/04/2014 (45) 28/06/2022 (71) KONGSBERG MARITIME AS (NO)
------------------------------------	---

(11) BR 11 2015 029477-4 B1	Código 25.1 - Transferência Deferida (22) 28/05/2013 (45) 29/06/2021 (71) SIEMENS ENERGY GLOBAL GMBH & CO. KG (DE)
------------------------------------	---

(11) BR 11 2015 031848-7 B1	Código 25.1 - Transferência Deferida (22) 12/06/2014 (45) 10/05/2022 (71) SIEMENS ENERGY GLOBAL GMBH & CO. KG (DE)
------------------------------------	---

(11) BR 11 2016 000259-8 B1	Código 25.1 - Transferência Deferida (22) 02/07/2014 (45) 30/11/2021 (71) SIEMENS ENERGY GLOBAL GMBH & CO. KG (DE)
------------------------------------	---

(11) BR 11 2016 004967-5 B1	Código 25.1 - Transferência Deferida (22) 28/08/2014 (45) 16/08/2022 (71) SIEMENS ENERGY GLOBAL GMBH & CO. KG (DE)
------------------------------------	---

(11) BR 11 2016 005777-5 B1	Código 25.1 - Transferência Deferida (22) 02/04/2014 (45) 22/03/2022 (71) CENTRE NATIONAL DE LA RECHERCHE SCIENTIFIQUE - CNRS (FR) ; UNIVERSITÉ DE PARIS (FR)
------------------------------------	--

(11) BR 11 2016 006036-9 B1	Código 25.1 - Transferência Deferida (22) 10/09/2014 (45) 30/11/2021 (71) SIEMENS ENERGY GLOBAL GMBH & CO. KG (DE)
------------------------------------	---

(11) BR 11 2016 006414-3 B1	Código 25.1 - Transferência Deferida (22) 19/08/2014 (45) 12/07/2022 (71) SIEMENS ENERGY GLOBAL GMBH & CO. KG (DE)
<hr/>	
(21) BR 11 2016 011605-4 A2	Código 25.1 - Transferência Deferida (22) 19/11/2014 (71) MERCK SHARP & DOHME LLC (US)
<hr/>	
(11) BR 11 2016 012658-0 B1	Código 25.1 - Transferência Deferida (22) 02/12/2014 (45) 21/06/2022 (71) MERCK SHARP & DOHME LLC (US)
<hr/>	
(11) BR 11 2016 017494-1 B1	Código 25.1 - Transferência Deferida (22) 09/01/2015 (45) 15/02/2022 (71) SIEMENS ENERGY GLOBAL GMBH & CO. KG (DE)
<hr/>	
(11) BR 11 2016 020693-2 B1	Código 25.1 - Transferência Deferida (22) 19/03/2014 (45) 28/12/2021 (71) SIEMENS ENERGY GLOBAL GMBH & CO. KG (DE)
<hr/>	
(11) BR 11 2016 021908-2 B1	Código 25.1 - Transferência Deferida (22) 25/03/2015 (45) 15/03/2022 (71) SIEMENS ENERGY GLOBAL GMBH & CO. KG (DE)
<hr/>	
(11) BR 11 2016 027317-6 B1	Código 25.1 - Transferência Deferida (22) 27/04/2015 (45) 22/02/2022 (71) SIEMENS ENERGY GLOBAL GMBH & CO. KG (DE)
<hr/>	
(11) BR 11 2016 028129-2 B1	Código 25.1 - Transferência Deferida (22) 12/05/2015 (45) 31/05/2022 (71) SIEMENS ENERGY GLOBAL GMBH & CO. KG (DE)
<hr/>	
(21) BR 11 2016 028205-1 A2	Código 25.1 - Transferência Deferida (22) 07/05/2015

(71) SIEMENS ENERGY GLOBAL GMBH & CO. KG (DE)

(11) BR 11 2016 028238-8 B1 Código 25.1 - Transferência Deferida
(22) 08/05/2015
(45) 21/06/2022
(71) SIEMENS ENERGY GLOBAL GMBH & CO. KG (DE)

(11) BR 11 2016 029511-0 B1 Código 25.1 - Transferência Deferida
(22) 03/07/2015
(45) 03/05/2022
(71) KONGSBERG MARITIME AS (NO)

(11) BR 11 2017 001507-2 B1 Código 25.1 - Transferência Deferida
(22) 11/05/2015
(45) 18/10/2022
(71) SIEMENS ENERGY GLOBAL GMBH & CO. KG (DE)

(11) BR 11 2017 003801-3 B1 Código 25.1 - Transferência Deferida
(22) 15/07/2015
(45) 06/09/2022
(71) SIEMENS ENERGY GLOBAL GMBH & CO. KG (DE)

(11) BR 11 2017 005190-7 B1 Código 25.1 - Transferência Deferida
(22) 17/09/2014
(45) 18/01/2022
(71) SIEMENS ENERGY GLOBAL GMBH & CO. KG (DE)

(11) BR 11 2017 005561-9 B1 Código 25.1 - Transferência Deferida
(22) 15/07/2015
(45) 28/06/2022
(71) SIEMENS ENERGY GLOBAL GMBH & CO. KG (DE)

(21) BR 11 2017 008710-3 A2 Código 25.1 - Transferência Deferida
(22) 27/10/2015
(71) FRED HUTCHINSON CANCER CENTER (US)

(21) BR 11 2017 009630-7 A2 Código 25.1 - Transferência Deferida
(22) 28/10/2015
(71) SIEMENS ENERGY GLOBAL GMBH & CO. KG (DE)

(11) BR 11 2017 009715-0 B1 Código 25.1 - Transferência Deferida
(22) 29/09/2015

	(45) 24/01/2023 (71) SIEMENS ENERGY GLOBAL GMBH & CO. KG (DE)
(11) BR 11 2017 010464-4 B1	Código 25.1 - Transferência Deferida (22) 16/11/2015 (45) 06/09/2022 (71) CONTINENTAL AUTOMOTIVE FRANCE (FR) ; VITESCO TECHNOLOGIES GMBH (DE)
(21) BR 11 2017 020008-2 A2	Código 25.1 - Transferência Deferida (22) 21/03/2016 (71) ASSISTANCE PUBLIQUE - HOPITAUX DE PARIS (FR) ; UNIVERSITE PARIS-SUD (FR) ; UNIVERSITE PIERRE ET MARIE CURIE (PARIS 6) (FR) ; INSTITUT NATIONAL DE LA SANTE ET DE LA RECHERCHE MEDICALE (INSERM) (FR) ; CENTRE NATIONAL DE LA RECHERCHE SCIENTIFIQUE (CNRS) (FR) ; INSTITUT GUSTAVE-ROUSSY (FR) ; UNIVERSITÉ DE PARIS (FR)
(11) BR 11 2017 023992-2 B1	Código 25.1 - Transferência Deferida (22) 27/04/2016 (45) 03/08/2021 (71) SIEMENS ENERGY GLOBAL GMBH & CO. KG (DE)
(11) BR 11 2017 026558-3 B1	Código 25.1 - Transferência Deferida (22) 08/06/2016 (45) 20/09/2022 (71) EVONIK OPERATIONS GMBH (DE)
(21) BR 11 2018 001748-5 A2	Código 25.1 - Transferência Deferida (22) 27/07/2016 (71) F. HOFFMANN-LA ROCHE AG (CH)
(11) BR 11 2018 007014-9 B1	Código 25.1 - Transferência Deferida (22) 26/09/2016 (45) 28/06/2022 (71) SIEMENS ENERGY GLOBAL GMBH & CO. KG (DE)
(21) BR 11 2018 014988-8 A2	Código 25.1 - Transferência Deferida (22) 18/01/2017 (71) SIEMENS ENERGY GLOBAL GMBH & CO. KG (DE)
(21) BR 11 2018 015666-3 A2	Código 25.1 - Transferência Deferida (22) 09/02/2017

(71) SIEMENS ENERGY GLOBAL GMBH & CO. KG (DE)

(21) BR 11 2018 069839-3 A2 Código 25.1 - Transferência Deferida
 (22) 10/02/2017
 (71) FG INNOVATION COMPANY LIMITED (CN)

(21) BR 11 2018 070365-6 A2 Código 25.1 - Transferência Deferida
 (22) 03/04/2017
 (71) FG INNOVATION COMPANY LIMITED (CN)

(21) BR 11 2018 071391-0 A2 Código 25.1 - Transferência Deferida
 (22) 13/04/2017
 (71) FG INNOVATION COMPANY LIMITED (CN)

(21) BR 11 2018 077077-9 A2 Código 25.1 - Transferência Deferida
 (22) 29/06/2017
 (71) FG INNOVATION COMPANY LIMITED (CN)

(21) BR 11 2018 077309-3 A2 Código 25.1 - Transferência Deferida
 (22) 27/06/2017
 (71) FG INNOVATION COMPANY LIMITED (CN)

(21) BR 11 2019 000038-0 A8 Código 25.1 - Transferência Deferida
 (22) 06/07/2017
 (71) SUEZ INTERNATIONAL (FR)

(21) BR 11 2019 000080-1 A2 Código 25.1 - Transferência Deferida
 (22) 07/07/2017
 (71) SHARP KABUSHIKI KAISHA (JP) ; FG INNOVATION COMPANY LIMITED (CN)

(21) BR 11 2019 016844-3 A2 Código 25.1 - Transferência Deferida
 (22) 09/04/2018
 (71) SIEMENS ENERGY GLOBAL GMBH & CO. KG (DE)

(21) BR 11 2019 018930-0 A2 Código 25.1 - Transferência Deferida
 (22) 13/03/2018
 (71) SIEMENS ENERGY GLOBAL GMBH & CO. KG (DE)

(21) BR 11 2019 021401-1 A2 Código 25.1 - Transferência Deferida
 (22) 19/03/2018
 (71) SHARP KABUSHIKI KAISHA (JP) ; FG INNOVATION COMPANY LIMITED

(CN)

(21) BR 11 2019 025860-4 A2 Código 25.1 - Transferência Deferida
(22) 11/06/2018
(71) SHARP KABUSHIKI KAISHA (JP) ; FG INNOVATION COMPANY LIMITED
(CN)

(21) BR 11 2019 027700-5 A2 Código 25.1 - Transferência Deferida
(22) 28/06/2018
(71) SIEMENS ENERGY GLOBAL GMBH & CO. KG (DE)

(21) BR 11 2020 002699-9 A2 Código 25.1 - Transferência Deferida
(22) 08/08/2018
(71) SHARP KABUSHIKI KAISHA (JP) ; FG INNOVATION COMPANY LIMITED
(CN)

(21) BR 11 2020 008549-9 A2 Código 25.1 - Transferência Deferida
(22) 24/10/2018
(71) SIEMENS ENERGY GLOBAL GMBH & CO. KG (DE)

(21) BR 11 2020 009271-1 A2 Código 25.1 - Transferência Deferida
(22) 15/11/2018
(71) SHARP KABUSHIKI KAISHA (JP) ; FG INNOVATION COMPANY LIMITED
(CN)

(21) BR 11 2020 009851-5 A2 Código 25.1 - Transferência Deferida
(22) 24/10/2018
(71) SIEMENS ENERGY GLOBAL GMBH & CO. KG (DE)

(11) BR 11 2020 011051-5 B1 Código 25.1 - Transferência Deferida
(22) 04/12/2017
(45) 18/10/2022
(71) LE HOLDING OÜ (EE)

(21) BR 11 2020 016020-2 A2 Código 25.1 - Transferência Deferida
(22) 02/02/2019
(71) WUXI BIOCITY BIOPHARMACEUTICS CO., LTD. (CN)

(21) BR 11 2020 016616-2 A2 Código 25.1 - Transferência Deferida
(22) 01/03/2019
(71) SIEMENS ENERGY GLOBAL GMBH & CO. KG (DE)

(11) BR 11 2020 021630-5 B1	Código 25.1 - Transferência Deferida (22) 23/04/2018 (45) 09/08/2022 (71) HAINAN JINPAN SMART TECHNOLOGY CO. (CN) ; SIEMENS ENERGY GLOBAL GMBH & CO. KG (DE)
(21) BR 11 2020 022991-1 A2	Código 25.1 - Transferência Deferida (22) 02/05/2019 (71) SIEMENS ENERGY GLOBAL GMBH & CO. KG (DE)
(21) BR 11 2020 024454-6 A2	Código 25.1 - Transferência Deferida (22) 03/06/2019
(21) BR 11 2020 024519-4 A2	Código 25.1 - Transferência Deferida (22) 21/06/2019 (71) SIEMENS ENERGY GLOBAL GMBH & CO. KG (DE)
(21) BR 11 2021 000436-0 A2	Código 25.1 - Transferência Deferida (22) 10/07/2019 (71) L3VEL, LLC (US)
(21) BR 11 2021 003905-8 A2	Código 25.1 - Transferência Deferida (22) 06/09/2019 (71) L3VEL, LLC (US)
(21) BR 11 2021 008427-4 A2	Código 25.1 - Transferência Deferida (22) 04/11/2019 (71) KWS SAAT SE & CO. KGAA (DE) ; SHANGHAI BLUECROSS MEDICAL SCIENCE INSTITUTE (CN)
(21) BR 11 2021 009713-9 A2	Código 25.1 - Transferência Deferida (22) 22/11/2019 (71) UP CATALYST OÜ (EE)
(21) BR 11 2021 011066-6 A2	Código 25.1 - Transferência Deferida (22) 11/12/2019 (71) L3VEL, LLC (US)
(21) BR 11 2021 012222-2 A2	Código 25.1 - Transferência Deferida (22) 09/12/2019 (71) SAPREME TECHNOLOGIES B.V. (NL)

(21) BR 11 2021 012225-7 A2	Código 25.1 - Transferência Deferida (22) 09/12/2019 (71) SAPREME TECHNOLOGIES B.V. (NL)
(21) BR 11 2021 021230-2 A2	Código 25.1 - Transferência Deferida (22) 30/04/2020 (71) WUXI BIOCITY BIOPHARMACEUTICS CO., LTD. (CN)
(21) BR 11 2021 023328-8 A2	Código 25.1 - Transferência Deferida (22) 22/05/2020 (71) WUXI BIOCITY BIOPHARMACEUTICS CO., LTD. (CN)
(21) BR 11 2022 001389-2 A2	Código 25.1 - Transferência Deferida (22) 24/07/2020 (71) SAPREME TECHNOLOGIES B.V. (NL)
(21) BR 11 2022 003930-1 A2	Código 25.1 - Transferência Deferida (22) 07/09/2020 (71) SEPAGRIND GMBH (DE)
(21) BR 11 2022 004124-1 A2	Código 25.1 - Transferência Deferida (22) 08/09/2020 (71) SEPAGRIND GMBH (DE)
(21) BR 11 2022 004226-4 A2	Código 25.1 - Transferência Deferida (22) 09/09/2020 (71) SEPAGRIND GMBH (DE)
(11) BR 12 2012 012966-6 B1	Código 25.1 - Transferência Deferida (22) 27/01/2010 (45) 17/02/2021 (62) PI 1008928-4 27/01/2010 (71) SIEMENS ENERGY GLOBAL GMBH & CO. KG (DE)
(21) BR 12 2020 001787-2 A2	Código 25.1 - Transferência Deferida (22) 08/05/2012 (62) BR 11 2013 028907-4 08/05/2012 (71) LEGOICHEM BIOSCIENCES, INC. (KR)
(21) BR 12 2020 002988-9 A2	Código 25.1 - Transferência Deferida (22) 20/08/2013 (62) BR 11 2015 002816-0 20/08/2013

(71) SEATTLE CHILDREN'S HOSPITAL, DBA SEATTLE CHILDREN'S RESEARCH INSTITUTE (US) ; FRED HUTCHINSON CANCER CENTER (US)

(21) BR 13 2020 026288-1 E2 Código 25.1 - Transferência Deferida
(22) 21/12/2020
(61) BR 10 2013 021096-0 19/08/2013
(71) UNIVERSIDADE ESTADUAL DE CAMPINAS - UNICAMP (BR/SP) ;
UNIVERSIDADE ESTADUAL PAULISTA "JULIO DE MESQUITA FILHO" –
UNESP (BR/SP)

(11) BR 20 2016 018990-5 Y1 Código 25.1 - Transferência Deferida
(22) 17/08/2016
(45) 15/06/2021
(71) JUMIL-JUSTINO DE MORAIS, IRMAOS S/A (BR/SP)

(11) PI 0208384-1 B1 Código 25.1 - Transferência Deferida
(22) 25/03/2002
(45) 31/05/2016
(73) MERCK SHARP & DOHME LLC (US)

(11) PI 0210866-6 B8 Código 25.1 - Transferência Deferida
(22) 05/07/2002
(45) 05/07/2016
(73) MERCK SHARP & DOHME LLC (US)

(11) PI 0212411-4 B8 Código 25.1 - Transferência Deferida
(22) 20/09/2002
(45) 27/10/2015
(73) MERCK SHARP & DOHME LLC (US)

(11) PI 0214786-6 B8 Código 25.1 - Transferência Deferida
(22) 09/12/2002
(45) 27/11/2018
(71) MERCK SHARP & DOHME LLC (US)

(11) PI 0307802-7 B8 Código 25.1 - Transferência Deferida
(22) 20/02/2003
(45) 27/11/2018
(71) MERCK SHARP & DOHME LLC (US)

(11) PI 0314001-6 B8 Código 25.1 - Transferência Deferida
(22) 03/09/2003
(45) 23/10/2018

(71) PHARMACOPEIA LLC (US) ; MERCK SHARP & DOHME LLC (US)

(11) PI 0507644-7 B8 Código 25.1 - Transferência Deferida
(22) 08/02/2005
(45) 26/01/2021
(71) PHARMACOPEIA, LLC (US) ; MERCK SHARP & DOHME LLC (US)

(11) PI 0508710-4 B1 Código 25.1 - Transferência Deferida
(22) 15/03/2005
(45) 07/08/2018
(71) KONGSBERG MARITIME AS (NO)

(11) PI 0514816-2 B1 Código 25.1 - Transferência Deferida
(22) 12/08/2005
(45) 02/07/2019
(71) SIEMENS ENERGY GLOBAL GMBH & CO. KG (DE)

(11) PI 0609599-2 B1 Código 25.1 - Transferência Deferida
(22) 23/03/2006
(45) 08/05/2018
(73) SIEMENS ENERGY GLOBAL GMBH & CO. KG (DE)

(11) PI 0616985-6 B1 Código 25.1 - Transferência Deferida
(22) 04/10/2006
(45) 26/10/2021
(71) MERCK SHARP & DOHME LLC (US)

(11) PI 0616987-2 B1 Código 25.1 - Transferência Deferida
(22) 04/10/2006
(45) 31/08/2021
(71) MERCK SHARP & DOHME LLC (US)

(11) PI 0617521-0 B1 Código 25.1 - Transferência Deferida
(22) 17/10/2006
(45) 06/02/2018
(73) SIEMENS ENERGY GLOBAL GMBH & CO. KG (DE)

(11) PI 0708214-2 B1 Código 25.1 - Transferência Deferida
(22) 16/02/2007
(45) 26/06/2018
(73) SIEMENS ENERGY GLOBAL GMBH & CO. KG (DE)

(11) PI 0719361-0 B8	Código 25.1 - Transferência Deferida (22) 30/11/2007 (45) 06/10/2020 (71) MERCK SHARP & DOHME LLC (US)
<hr/>	
(11) PI 0721437-5 B1	Código 25.1 - Transferência Deferida (22) 13/03/2007 (45) 21/08/2018 (71) SIEMENS ENERGY GLOBAL GMBH & CO. KG (DE)
<hr/>	
(11) PI 0808345-2 B1	Código 25.1 - Transferência Deferida (22) 04/03/2008 (45) 21/08/2018 (71) SIEMENS ENERGY GLOBAL GMBH & CO. KG (DE)
<hr/>	
(11) PI 0810069-1 B1	Código 25.1 - Transferência Deferida (22) 02/04/2008 (45) 15/01/2019 (71) SIEMENS ENERGY GLOBAL GMBH & CO. KG (DE)
<hr/>	
(11) PI 0811050-6 B1	Código 25.1 - Transferência Deferida (22) 02/04/2008 (45) 26/02/2019 (71) SIEMENS ENERGY GLOBAL GMBH & CO. KG (DE)
<hr/>	
(11) PI 0811053-0 B1	Código 25.1 - Transferência Deferida (22) 28/04/2008 (45) 06/03/2019 (71) MERCK SHARP & DOHME LLC (US)
<hr/>	
(11) PI 0811224-0 B1	Código 25.1 - Transferência Deferida (22) 21/05/2008 (45) 18/06/2019 (71) SIEMENS ENERGY GLOBAL GMBH & CO. KG (DE)
<hr/>	
(11) PI 0818618-9 B8	Código 25.1 - Transferência Deferida (22) 08/10/2008 (45) 03/03/2020 (71) NATIONAL SCIENCE AND TECHNOLOGY DEVELOPMENT AGENCY (TH)
<hr/>	
(11) PI 0821888-9 B1	Código 25.1 - Transferência Deferida (22) 16/12/2008

(45) 28/05/2019
 (71) KONGSBERG MARITIME AS (NO)

(11) PI 0822583-4 B1 Código 25.1 - Transferência Deferida
 (22) 10/04/2008
 (45) 28/09/2021
 (71) SIEMENS ENERGY GLOBAL GMBH & CO. KG (DE)

(11) PI 0822822-1 B1 Código 25.1 - Transferência Deferida
 (22) 17/06/2008
 (45) 17/08/2021
 (71) SIEMENS ENERGY GLOBAL GMBH & CO. KG (DE)

(11) PI 0906871-6 B1 Código 25.1 - Transferência Deferida
 (22) 15/01/2009
 (45) 28/09/2021
 (71) MERCK SHARP & DOHME LLC (US)

(11) PI 0908764-8 B1 Código 25.1 - Transferência Deferida
 (22) 21/01/2009
 (45) 04/02/2020
 (71) SIEMENS ENERGY GLOBAL GMBH & CO. KG (DE)

(11) PI 0918277-2 B1 Código 25.1 - Transferência Deferida
 (22) 26/08/2009
 (45) 16/01/2018
 (73) UMICORE INTERNATIONAL AG (DE)

(11) PI 0921375-9 B8 Código 25.1 - Transferência Deferida
 (22) 11/11/2009
 (45) 03/11/2020
 (71) MERCK SHARP & DOHME LLC (US)

(11) PI 0921440-2 B1 Código 25.1 - Transferência Deferida
 (22) 05/10/2009
 (45) 06/03/2019
 (71) SIEMENS ENERGY GLOBAL GMBH & CO. KG (DE)

(11) PI 0921994-3 B1 Código 25.1 - Transferência Deferida
 (22) 10/11/2009
 (45) 03/09/2019
 (71) SIEMENS ENERGY GLOBAL GMBH & CO. KG (DE)

(11) PI 0923793-3 B1 Código 25.1 - Transferência Deferida
(22) 16/11/2009
(45) 15/01/2019
(71) SIEMENS ENERGY GLOBAL GMBH & CO. KG (DE)

(21) PI 1004030-7 A2 Código 25.1 - Transferência Deferida
(22) 05/10/2010
(71) ALDI PARTICIPAÇÕES LTDA (BR/ES)

(11) PI 1006579-2 B1 Código 25.1 - Transferência Deferida
(22) 01/04/2010
(45) 31/12/2019
(71) DOW GLOBAL TECHNOLOGIES LLC (US)

(11) PI 1008928-4 B1 Código 25.1 - Transferência Deferida
(22) 27/01/2010
(45) 24/11/2020
(71) SIEMENS ENERGY GLOBAL GMBH & CO. KG (DE)

(11) PI 1011291-0 B1 Código 25.1 - Transferência Deferida
(22) 23/04/2010
(45) 01/10/2019
(71) SIEMENS ENERGY GLOBAL GMBH & CO. KG (DE)

(11) PI 1013043-8 B1 Código 25.1 - Transferência Deferida
(22) 06/07/2010
(45) 07/01/2020
(71) KONGSBERG MARITIME AS (NO)

(11) PI 1013236-8 B1 Código 25.1 - Transferência Deferida
(22) 14/01/2010
(45) 28/01/2020
(71) SIEMENS ENERGY GLOBAL GMBH & CO. KG (DE)

(11) PI 1013394-1 B1 Código 25.1 - Transferência Deferida
(22) 25/03/2010
(45) 19/04/2022
(71) MERCK SHARP & DOHME LLC (US)

(11) PI 1100186-0 B1 Código 25.1 - Transferência Deferida
(22) 02/02/2011

(45) 31/03/2020

(71) SIEMENS ENERGY GLOBAL GMBH & CO. KG (DE)

(11) PI 1101495-4 B1

Código 25.1 - Transferência Deferida

(22) 15/04/2011

(45) 24/09/2020

(71) SIEMENS ENERGY GLOBAL GMBH & CO. KG (DE)

Código 25.2 - Transferência Indeferida

Notificação do indeferimento da transferência requerida. Desta data corre o prazo de 60 (sessenta) dias para eventual recurso do interessado.

(11) BR 10 2012 030403-1 B1 Código 25.2 - Transferência Indeferida
(22) 29/11/2012
(45) 27/10/2020
(71) HYDRIL USA DISTRIBUTION LLC (US)

(11) BR 10 2012 031681-1 B8 Código 25.2 - Transferência Indeferida
(22) 12/12/2012
(45) 09/02/2021
(71) HYDRIL USA DISTRIBUTION LLC (US)

(11) BR 10 2012 032484-9 B1 Código 25.2 - Transferência Indeferida
(22) 19/12/2012
(45) 01/09/2020
(71) HYDRIL USA DISTRIBUTION LLC (US)

(11) BR 10 2012 032488-1 B1 Código 25.2 - Transferência Indeferida
(22) 19/12/2012
(45) 01/09/2020
(71) HYDRIL USA DISTRIBUTION LLC (US)

(11) BR 11 2017 010658-2 B1 Código 25.2 - Transferência Indeferida
(22) 04/12/2015
(45) 02/03/2021
(71) HYDRIL USA DISTRIBUTION LLC (US)

(11) BR 11 2017 010758-9 B1 Código 25.2 - Transferência Indeferida
(22) 02/12/2015
(45) 06/04/2021
(71) HYDRIL USA DISTRIBUTION LLC (US)

(11) BR 11 2017 010862-3 B1 Código 25.2 - Transferência Indeferida
(22) 10/12/2015
(45) 06/04/2021
(71) HYDRIL USA DISTRIBUTION LLC (US)

(11) BR 11 2017 011163-2 B1 Código 25.2 - Transferência Indeferida
(22) 11/12/2015

(45) 01/12/2020

(71) HYDRIL USA DISTRIBUTION LLC (US)

(21) BR 11 2019 005554-1 A2

Código 25.2 - Transferência Indeferida

(22) 20/09/2017

(71) HANS HÖGLUND (SE) ; GUNILLA PETTERSSON (SE) ; SVEN

NORGREN (SE) ; PER ENGSTRAND (SE)

Indeferido o pedido de transferência contido na petição em 870220070552 de 08/08/2022, por ausência de cumprimento da exigência publicada na RPI nº 2715, de 17/01/2023.

(21) BR 20 2017 003266-9 U2

Código 25.2 - Transferência Indeferida

(22) 17/02/2017

(71) IBBL S.A. (BR/SP)

Indeferido o pedido de transferência contido na petição 870220070784 de 09/08/2022, por ausência de cumprimento da exigência publicada na RPI nº 2715, de 17/01/2023.

(21) BR 20 2019 022605-1 U2

Código 25.2 - Transferência Indeferida

(22) 29/10/2019

(71) FABIO DURAN SAVIOLI (BR/PR)

Indeferido o pedido de transferência contido na petição 870220072959 de 15/08/2022devid ao despacho publicado na RPI 2729 de 25/04/2023.

(11) PI 0717915-4 B1

Código 25.2 - Transferência Indeferida

(22) 10/12/2007

(45) 03/07/2018

(73) HYDRIL USA DISTRIBUTION LLC (US)

(11) PI 0905293-3 B1

Código 25.2 - Transferência Indeferida

(22) 09/12/2009

(45) 11/12/2018

(71) HYDRIL USA DISTRIBUTION LLC (US)

(11) PI 0905417-0 B1

Código 25.2 - Transferência Indeferida

(22) 18/12/2009

(45) 12/11/2019

(71) HYDRIL USA DISTRIBUTION LLC (US)

(11) PI 0905439-1 B1

Código 25.2 - Transferência Indeferida

(22) 18/12/2009

(45) 29/01/2019

(71) HYDRIL USA DISTRIBUTION LLC (US)

(11) PI 1104868-9 B1 Código 25.2 - Transferência Indeferida
(22) 17/11/2011
(45) 11/05/2021
(71) HYDRIL USA DISTRIBUTION LLC (US)

(11) PI 1104978-2 B1 Código 25.2 - Transferência Indeferida
(22) 16/11/2011
(45) 02/06/2020
(71) HYDRIL USA DISTRIBUTION LLC (US)

(11) PI 1105012-8 B1 Código 25.2 - Transferência Indeferida
(22) 29/11/2011
(45) 04/02/2020
(71) HYDRIL USA DISTRIBUTION LLC (US)

(11) PI 1105076-4 B1 Código 25.2 - Transferência Indeferida
(22) 05/12/2011
(45) 01/09/2020
(71) HYDRIL USA DISTRIBUTION LLC (US)

Código 25.3 - Transferência em Exigência

Exigência referente ao pedido de transferência requerida. Desta data corre o prazo de 60 (sessenta) dias para cumprimento da exigência formulada, sob pena de indeferimento da transferência.

(21) BR 10 2019 001912-3 A2	Código 25.3 - Transferência em Exigência (22) 30/01/2019 (71) ELZO FERREIRA (BR/PR) A fim de atender a transferência requerida através da petição nº 870220105615 de 14/11/2022, é necessário comprovação de quem assina pelo cessionário tem poderes para executar o ato.
(21) BR 10 2020 015245-9 A2	Código 25.3 - Transferência em Exigência (22) 27/07/2020 (71) RELIANCE JIO INFOCOMM LIMITED (IN) A fim de atender a transferência, requerida através da petição nº 870220120217 de 20/12/2022, é necessário apresentar documento com apostilamento ou legalização consular. Além disso, é preciso apresentar a guia de cumprimento de exigência.
(21) BR 11 2016 022946-0 A2	Código 25.3 - Transferência em Exigência (22) 02/04/2015 (71) THE PROCTER & GAMBLE COMPANY (US) A fim de atender a transferência requerida através da petição 870220087685 de 26/09/2022, é necessário esclarecer a divergência entre o atual depositante e cedente do documento de cessão.
(11) BR 11 2016 025796-0 B1	Código 25.3 - Transferência em Exigência (22) 22/05/2015 (45) 16/11/2022 (71) RELIANCE JIO INFOCOMM LIMITED (IN) A fim de atender a transferência, requerida através da petição nº 870220120189 de 20/12/2022, é necessário apresentar documento com apostilamento ou legalização consular. Além disso, é preciso apresentar a guia de cumprimento de exigência.

Código 25.4 - Alteração de Nome Deferida

Notificação do deferimento da alteração de nome requerida. Desta data corre o prazo de 60 (sessenta) dias para eventual recurso do interessado.

(11) BR 10 2013 013338-8 B1	Código 25.4 - Alteração de Nome Deferida (22) 29/05/2013 (45) 10/08/2021 (71) TRAUMEC TECNOLOGIA E IMPLANTES ORTOPÉDICOS IMPORTAÇÃO E EXPORTAÇÃO LTDA (BR/SP)
(11) BR 10 2014 011863-2 B1	Código 25.4 - Alteração de Nome Deferida (22) 16/05/2014 (45) 26/07/2022 (71) TRANSPORTATION IP HOLDINGS, LLC (US)
(11) BR 10 2014 022930-2 B1	Código 25.4 - Alteração de Nome Deferida (22) 16/09/2014 (45) 27/04/2021 (71) IBBL TECNOLOGIA EM ÁGUA EIRELI (BR/SP)
(11) BR 10 2015 015244-2 B1	Código 25.4 - Alteração de Nome Deferida (22) 24/06/2015 (45) 10/09/2019 (71) INSTITUTO FEDERAL DE EDUCAÇÃO, CIÊNCIA E TECNOLOGIA DO SUL DE MINAS GERAIS - IFSULDEMINAS (BR/MG) ; CANDIDO E TITO LTDA (BR/SP)
(21) BR 10 2019 007783-2 A2	Código 25.4 - Alteração de Nome Deferida (22) 16/04/2019 (71) SORETTO INDÚSTRIA E COMÉRCIO LTDA (BR/SP)
(21) BR 10 2021 015365-2 A2	Código 25.4 - Alteração de Nome Deferida (22) 04/08/2021 (71) BELLE ARTI INDÚSTRIA E COMÉRCIO LTDA (BR/MG)
(21) BR 10 2022 019727-0	Código 25.4 - Alteração de Nome Deferida (22) 29/09/2022 (71) BELLE ARTI INDÚSTRIA E COMÉRCIO LTDA (BR/MG)
(21) BR 11 2012 024018-8 A2	Código 25.4 - Alteração de Nome Deferida (22) 21/03/2011

(71) SUZANO S.A. (BR/BA)

(11) BR 11 2013 005664-9 B1 Código 25.4 - Alteração de Nome Deferida
(22) 09/09/2011
(45) 03/11/2021
(71) TME PHARMA AKTIENGESELLSCHAFT (DE)

(11) BR 11 2013 015576-0 B1 Código 25.4 - Alteração de Nome Deferida
(22) 21/11/2011
(45) 14/12/2021
(71) ARRIS TECHNOLOGY, INC. (US)

(11) BR 11 2014 014586-5 B1 Código 25.4 - Alteração de Nome Deferida
(22) 16/12/2011
(45) 21/01/2020
(71) COPPER ANDINO S.A. (CL)

(11) BR 11 2014 022038-7 B1 Código 25.4 - Alteração de Nome Deferida
(22) 19/03/2012
(45) 20/04/2021
(71) METSO OUTOTEC FINLAND OY (FI)

(11) BR 11 2014 022403-0 B1 Código 25.4 - Alteração de Nome Deferida
(22) 25/03/2013
(45) 02/02/2021
(71) METSO OUTOTEC FINLAND OY (FI)

(11) BR 11 2014 022408-0 B1 Código 25.4 - Alteração de Nome Deferida
(22) 25/03/2013
(45) 09/02/2021
(71) METSO OUTOTEC FINLAND OY (FI)

(11) BR 11 2014 030541-2 B1 Código 25.4 - Alteração de Nome Deferida
(22) 27/05/2013
(45) 30/06/2020
(71) METSO OUTOTEC FINLAND OY (FI)

(11) BR 11 2014 032523-5 B1 Código 25.4 - Alteração de Nome Deferida
(22) 26/06/2013
(45) 02/08/2022
(71) ARRIS TECHNOLOGY, INC. (US)

(11) BR 11 2015 007289-5 B1	Código 25.4 - Alteração de Nome Deferida (22) 02/10/2012 (45) 15/02/2022 (71) NITTAN CORPORATION (JP)
<hr/>	
(11) BR 11 2015 007322-0 B1	Código 25.4 - Alteração de Nome Deferida (22) 26/03/2013 (45) 25/01/2022 (71) NITTAN CORPORATION (JP)
<hr/>	
(11) BR 11 2015 009241-1 B1	Código 25.4 - Alteração de Nome Deferida (22) 23/10/2013 (45) 08/06/2021 (71) METSO OUTOTEC FINLAND OY (FI)
<hr/>	
(11) BR 11 2016 017938-2 B1	Código 25.4 - Alteração de Nome Deferida (22) 10/02/2014 (45) 24/05/2022 (71) NITTAN CORPORATION (JP)
<hr/>	
(21) BR 11 2017 000800-9 A2	Código 25.4 - Alteração de Nome Deferida (22) 17/07/2015 (71) BIOCURITY PHARMACEUTICALS INC. (US)
<hr/>	
(11) BR 11 2017 001268-5 B1	Código 25.4 - Alteração de Nome Deferida (22) 27/07/2015 (45) 30/08/2022 (71) TRANSPORTATION IP HOLDINGS, LLC (US)
<hr/>	
(11) BR 11 2017 006746-3 B1	Código 25.4 - Alteração de Nome Deferida (22) 30/07/2015 (45) 20/04/2021 (71) MOVEERO LIMITED (GB)
<hr/>	
(11) BR 11 2019 002400-0 B1	Código 25.4 - Alteração de Nome Deferida (22) 10/08/2016 (45) 12/04/2022 (71) NITTAN CORPORATION (JP)
<hr/>	
(21) BR 11 2020 003229-8 A2	Código 25.4 - Alteração de Nome Deferida (22) 15/08/2018 (71) OMNIOME, LLC (US)

(21) BR 11 2020 010646-1 A2	Código 25.4 - Alteração de Nome Deferida (22) 11/12/2018 (71) DOVER FUELING SOLUTIONS UK LIMITED (GB)
------------------------------------	---

(21) BR 11 2021 021699-5 A2	Código 25.4 - Alteração de Nome Deferida (22) 01/05/2020 (71) SURGE THERAPEUTICS, INC. (US)
------------------------------------	---

(11) BR 13 2012 032705-7 F1	Código 25.4 - Alteração de Nome Deferida (22) 20/12/2012 (45) 02/03/2021 (61) PI 0600399-0 21/02/2006 (71) IBBL TECNOLOGIA EM ÁGUA EIRELI (BR/SP)
------------------------------------	---

(11) BR 20 2013 020812-0 Y1	Código 25.4 - Alteração de Nome Deferida (22) 15/08/2013 (45) 11/12/2018 (71) TRAUMEC TECNOLOGIA E IMPLANTES ORTOPÉDICOS IMPORTAÇÃO E EXPORTAÇÃO LTDA (BR/SP)
------------------------------------	--

(11) BR 20 2015 003285-0 Y1	Código 25.4 - Alteração de Nome Deferida (22) 13/02/2015 (45) 03/12/2019 (71) CARIMBOS NYKON INDÚSTRIA E COMÉRCIO LTDA. (BR/SC)
------------------------------------	--

(11) BR 20 2015 008696-8 Y1	Código 25.4 - Alteração de Nome Deferida (22) 17/04/2015 (45) 26/05/2020 (71) BELLE ARTI INDÚSTRIA E COMÉRCIO LTDA (BR/MG)
------------------------------------	---

(11) BR 20 2015 008699-2 Y1	Código 25.4 - Alteração de Nome Deferida (22) 17/04/2015 (45) 14/04/2020 (71) BELLE ARTI INDÚSTRIA E COMÉRCIO LTDA (BR/MG)
------------------------------------	---

(11) BR 20 2016 028728-1 Y1	Código 25.4 - Alteração de Nome Deferida (22) 07/12/2016 (45) 23/11/2021 (71) BELLE ARTI INDÚSTRIA E COMÉRCIO LTDA (BR/MG)
------------------------------------	---

(21) BR 20 2021 004095-0 U2	Código 25.4 - Alteração de Nome Deferida
------------------------------------	--

(22) 04/03/2021

(71) CARIMBOS NYKON INDÚSTRIA E COMÉRCIO LTDA. (BR/SC)

(11) MU 8802074-6 Y1

Código 25.4 - Alteração de Nome Deferida

(22) 15/09/2008

(45) 19/07/2016

(73) NSF EMPREENDIMENTOS IMOBILIÁRIOS EIRELI (BR/RS)

(11) MU 9102029-8 Y1

Código 25.4 - Alteração de Nome Deferida

(22) 14/07/2011

(45) 06/02/2018

(73) CARIMBOS NYKON INDÚSTRIA E COMÉRCIO LTDA. (BR/SC)

(11) PI 0517860-6 B1

Código 25.4 - Alteração de Nome Deferida

(22) 07/12/2005

(45) 25/09/2018

(71) METSO OUTOTEC FINLAND OY (FI)

(11) PI 0600399-0 B1

Código 25.4 - Alteração de Nome Deferida

(22) 21/02/2006

(45) 11/01/2011

(73) IBBL TECNOLOGIA EM ÁGUA EIRELI (BR/SP)

(11) PI 0617314-4 B1

Código 25.4 - Alteração de Nome Deferida

(22) 27/07/2006

(45) 04/09/2018

(71) TCPAVEMENTS SPA (CL)

(11) PI 0822931-7 B1

Código 25.4 - Alteração de Nome Deferida

(22) 25/07/2008

(45) 06/02/2018

(73) NITTAN CORPORATION (JP)

Código 25.6 - Alteração de Nome em Exigência

Exigência referente ao pedido de alteração de nome requerida. Desta data corre o prazo de 60 (sessenta) dias para cumprimento da exigência formulada, sob pena de indeferimento da alteração.

(11) BR 11 2013 025095-0 B1	<p>Código 25.6 - Alteração de Nome em Exigência (22) 22/03/2012 (45) 04/10/2022 (71) ADVANCED MATERIAL ENGINEERING PTE LTD (SG) A fim de atender a alteração de nome requerida através da petição nº 870220123814, de 30/12/2022, é necessário apresentar documento notariado e com apostilamento ou legalização consular e tradução juramentada. Além disso, é preciso apresentar a guia de cumprimento de exigência.</p>
(11) BR 20 2015 008697-6 Y1	<p>Código 25.6 - Alteração de Nome em Exigência (22) 17/04/2015 (45) 14/04/2020 (71) ELECTRIC INK MÁQUINAS E TINTAS ESPECIAIS LTDA (BR/MG) A fim de atender a alteração de nome e de sede requeridas através da petição nº 870220114274, de 07/12/2022, é necessário apresentar os documentos e as guias de recolhimento relativos as alterações da depositante do pedido ? ELECTRIC INK MÁQUINAS E TINTAS ESPECIAIS LTDA? até o nome da empresa que pede a alteração de nome e sede ?ELECTRIC INK INDÚSTRIA COMÉRCIO IMPORTAÇÃO E EXPORTAÇÃO LTDA?. Além disso, é preciso apresentar a guia de cumprimento de exigência.</p>
(21) BR 20 2017 010066-4 U2	<p>Código 25.6 - Alteração de Nome em Exigência (22) 12/05/2017 (71) ESPARTA MONITORAMENTO, SISTEMAS E OPERAÇÕES DE SEGURANÇA LTDA (BR/SP) A fim de atender as alterações de nome e de sede requeridas através das petições nº 870220110216, de 28/11/2022 e 870230029972 de 10/04/2023, é necessário apresentar uma guia de recolhimento, código 248, relativa ao segundo serviço solicitado. Além disso, é preciso apresentar a guia de cumprimento de exigência.</p>
(21) BR 20 2017 013379-1 U2	<p>Código 25.6 - Alteração de Nome em Exigência (22) 21/06/2017 (71) GRACIELA HEEMAN DIETZE - ME (BR/RS) A fim de atender a alteração de nome requerida através da petição nº 870220023289, de 18/03/2022, é necessário apresentar documento que evidencie a alteração de nome solicitada pela depositante do pedido. Além</p>

disso, é preciso apresentar a guia de cumprimento de exigência.

(21) PI 0810930-3 A2

Código 25.6 - Alteração de Nome em Exigência

(22) 29/05/2008

(71) Severn Trent de Nora, L.L.C. (US)

A fim de atender a alteração de nome requerida através da petição 870220105167 de 11/11/2022, é necessário legalização consular ou Apostila e tradução juramentada dos documentos apresentados.

(11) PI 0916079-5 B1

Código 25.6 - Alteração de Nome em Exigência

(22) 19/11/2009

(45) 18/06/2019

(71) DANA CASBEER (US) ; DAVID HILL (US) ; RUBIN BARIYA (US) ; SEVERN TRENT DE NORA, L.L.C. (US)

A fim de atender a alteração de nome requerida através da petição 870220105165 de 11/11/2022, é necessário legalização consular ou Apostila e tradução juramentada dos documentos apresentados.

Código 25.7 - Alteração de Sede Deferida

Notificação do deferimento da alteração de Sede requerida. Desta data corre o prazo de 60 (sessenta) dias para eventual recurso do interessado.

(21) BR 10 2019 006154-5 A2	Código 25.7 - Alteração de Sede Deferida (22) 28/03/2019 (71) ARI MAGALHAES NETO (BR/SP)
<hr/>	
(21) BR 10 2019 007903-7 A2	Código 25.7 - Alteração de Sede Deferida (22) 17/04/2019 (71) TRAUMEC TECNOLOGIA E IMPLANTES ORTOPÉDICOS IMPORTAÇÃO E EXPORTAÇÃO LTDA (BR/SP)
<hr/>	
(21) BR 10 2021 016935-4 A2	Código 25.7 - Alteração de Sede Deferida (22) 26/08/2021 (71) ARI MAGALHAES NETO (BR/SP)
<hr/>	
(21) BR 10 2021 021169-5	Código 25.7 - Alteração de Sede Deferida (22) 22/10/2021 (71) ARI MAGALHAES NETO (BR/SP)
<hr/>	
(11) BR 11 2012 001481-1 B1	Código 25.7 - Alteração de Sede Deferida (22) 22/07/2010 (45) 04/02/2020 (71) EVONIK FIBRES GMBH (AT)
<hr/>	
(11) BR 11 2012 011543-0 B1	Código 25.7 - Alteração de Sede Deferida (22) 16/11/2009 (45) 08/10/2019 (71) ABB SCHWEIZ AG (CH)
<hr/>	
(11) BR 11 2012 029622-1 B1	Código 25.7 - Alteração de Sede Deferida (22) 19/05/2011 (45) 17/12/2019 (71) ASC ENGINEERED SOLUTIONS, LLC (US)
<hr/>	
(11) BR 11 2013 003397-5 B1	Código 25.7 - Alteração de Sede Deferida (22) 10/08/2011 (45) 23/02/2021 (71) MITSUI CHEMICALS, INC. (JP)

(11) BR 11 2013 010130-0 B1 Código 25.7 - Alteração de Sede Deferida
(22) 04/10/2011
(45) 29/09/2020
(71) ASC ENGINEERED SOLUTIONS, LLC (US)

(21) BR 11 2013 017080-8 A2 Código 25.7 - Alteração de Sede Deferida
(22) 06/01/2012
(71) DYAX CORP (US)

(11) BR 11 2013 030228-3 B1 Código 25.7 - Alteração de Sede Deferida
(22) 21/05/2012
(45) 16/03/2021
(71) SDS BIOTECH K. K. (JP)

(11) BR 11 2014 015344-2 B1 Código 25.7 - Alteração de Sede Deferida
(22) 22/12/2011
(45) 05/11/2019
(71) SDS BIOTECH K. K. (JP)

(11) BR 11 2015 022902-6 B1 Código 25.7 - Alteração de Sede Deferida
(22) 17/03/2014
(45) 29/01/2019
(71) MAERSK DRILLING A/S (DK)

(11) BR 11 2016 007382-7 B1 Código 25.7 - Alteração de Sede Deferida
(22) 03/10/2013
(45) 21/12/2021
(71) LUIS ALBERTO AMÉSTICA SALAZAR (CL)

(21) BR 11 2016 030723-2 A2 Código 25.7 - Alteração de Sede Deferida
(22) 16/07/2015
(71) HEARTSEED INC. (JP)

(11) BR 11 2017 019072-9 B1 Código 25.7 - Alteração de Sede Deferida
(22) 16/03/2016
(45) 08/11/2022
(71) CALERA CORPORATION (US)

(21) BR 11 2018 001353-6 A2 Código 25.7 - Alteração de Sede Deferida
(22) 05/08/2016
(71) ALX ONCOLOGY INC. (US)

(21) BR 11 2018 004873-9 A2	Código 25.7 - Alteração de Sede Deferida (22) 09/09/2016 (71) UNIVERSITÄT ZU KÖLN (DE)
(21) BR 11 2019 003027-1 A2	Código 25.7 - Alteração de Sede Deferida (22) 20/09/2017 (71) ALX ONCOLOGY INC. (US)
(21) BR 11 2020 013968-8 A2	Código 25.7 - Alteração de Sede Deferida (22) 11/09/2018 (71) SHENZHEN SHOKZ CO., LTD. (CN)
(21) BR 11 2020 022299-2 A2	Código 25.7 - Alteração de Sede Deferida (22) 09/05/2019 (71) NOVIMMUNE S.A. (CH) ; LEGOCEM BIOSCIENCES, INC. (KR)
(21) BR 11 2021 017303-0 A2	Código 25.7 - Alteração de Sede Deferida (22) 05/03/2020 (71) Y-BIOLOGICS INC. (KR) ; LEGOCEM BIOSCIENCES, INC. (KR)
(21) BR 11 2021 024299-6 A2	Código 25.7 - Alteração de Sede Deferida (22) 01/06/2020 (71) NANOMI B.V. (NL)
(21) BR 11 2021 026037-4 A2	Código 25.7 - Alteração de Sede Deferida (22) 14/04/2021 (71) MERCEDES-BENZ GROUP AG (DE)
(21) BR 11 2022 003589-6 A2	Código 25.7 - Alteração de Sede Deferida (22) 27/07/2020 (71) ABL BIO, INC. (KR) ; LEGOCEM BIOSCIENCES, INC. (KR)
(21) BR 11 2022 012309-4 A2	Código 25.7 - Alteração de Sede Deferida (22) 11/12/2020 (71) HERAEUS ELECTRO-NITE INTERNATIONAL N.V. (BE) ; WOJIN ELECTRO-NITE INC. (KR)
(21) BR 13 2019 023579-8 E2	Código 25.7 - Alteração de Sede Deferida (22) 08/11/2019 (61) BR 10 2019 007903-7 17/04/2019 (71) TRAUMEC TECNOLOGIA E IMPLANTES ORTOPÉDICOS IMPORTAÇÃO E EXPORTAÇÃO LTDA (BR/SP)

(11) BR 20 2015 006350-0 Y1	Código 25.7 - Alteração de Sede Deferida (22) 23/03/2015 (45) 28/07/2020 (71) ELECTRIC INK INDÚSTRIA COMÉRCIO IMPORTAÇÃO E EXPORTAÇÃO LTDA (BR/MG)
(11) PI 0911151-4 C8	Código 25.7 - Alteração de Sede Deferida (22) 25/03/2009 (45) 14/04/2020 (71) MOVEERO LIMITED (GB)
(11) PI 0922141-7 B8	Código 25.7 - Alteração de Sede Deferida (22) 01/12/2009 (45) 03/03/2020 (71) MOVEERO LIMITED (GB)

Código 25.12 - Publicação Anulada

Anulada a publicação de qualquer um dos subitens anteriores por ter sido efetuada com incorreção.

(11) BR 20 2015 006352-6 Y1 Código 25.12 - Publicação Anulada
(22) 23/03/2015
(45) 26/05/2020
(71) ELECTRIC INK MÁQUINAS E TINTAS ESPECIAIS LTDA (BR/MG)
Anulada a publicação código 25.4 na RPI nº 2406 de 14/02/2017 por ter sido indevida.

(11) BR 20 2015 006353-4 Y1 Código 25.12 - Publicação Anulada
(22) 23/03/2015
(45) 09/06/2020
(71) ELECTRIC INK MÁQUINAS E TINTAS ESPECIAIS LTDA (BR/MG)
Anulada a publicação código 25.4 na RPI nº 2406 de 14/02/2017 por ter sido indevida.

(11) BR 20 2015 008693-3 Y1 Código 25.12 - Publicação Anulada
(22) 17/04/2015
(45) 05/05/2020
(71) ELECTRIC INK MÁQUINAS E TINTAS ESPECIAIS LTDA (BR/MG)
Anulada a publicação código 25.4 na RPI nº 2457 de 06/02/2018 por ter sido indevida.

(11) BR 20 2015 008695-0 Y1 Código 25.12 - Publicação Anulada
(22) 17/04/2015
(45) 05/05/2020
(71) ELECTRIC INK MÁQUINAS E TINTAS ESPECIAIS LTDA (BR/MG)
Anulada a publicação código 25.4 na RPI nº 2459 de 20/02/2018 por ter sido indevida.

(11) PI 0718466-2 B1 Código 25.12 - Publicação Anulada
(22) 04/08/2007
(45) 08/05/2018
(73) LG Chem, LTD. (KR)
Anulada a publicação código 25.1 na RPI nº 2724 de 21/03/2023 por ter sido indevida.

Código Códigos para Trâmite Prioritário**Código 28.30 - Trâmite prioritário admitido**

Notifica a admissão do trâmite prioritário ao processo de patente em toda a esfera administrativa do INPI.

(21) BR 10 2022 000586-9 A2	Código 28.30 - Trâmite prioritário admitido (22) 12/01/2022 Concedido o trâmite prioritário requerido através da petição nº 870230015163, de 23/02/2023, haja vista que atende ao disposto nos artigos 3º, 4º e 5º da Portaria INPI PR nº 78, de 16/12/22, publicada na RPI 2712, de 27/12/22.
(21) BR 11 2019 022094-1 A2	Código 28.30 - Trâmite prioritário admitido (22) 04/05/2018 Concedido o trâmite prioritário requerido através da petição nº 870230015485, de 23/02/2023, haja vista que atende ao disposto nos artigos 3º, 4º e 5º da Portaria INPI PR nº 78, de 16/12/22, publicada na RPI 2712, de 27/12/22.
(21) BR 11 2021 013500-6 A2	Código 28.30 - Trâmite prioritário admitido (22) 10/01/2020 Concedido o trâmite prioritário requerido através da petição nº 870230015525, de 23/02/2023, haja vista que atende ao disposto nos artigos 3º, 4º e 5º da Portaria INPI PR nº 78, de 16/12/22, publicada na RPI 2712, de 27/12/22.
(21) BR 11 2021 016165-1 A2	Código 28.30 - Trâmite prioritário admitido (22) 19/02/2020 Concedido o trâmite prioritário requerido através da petição nº 870230015570, de 23/02/2023, haja vista que atende ao disposto nos artigos 3º, 4º e 5º da Portaria INPI PR nº 78, de 16/12/22, publicada na RPI 2712, de 27/12/22.
(21) BR 11 2021 016271-2 A2	Código 28.30 - Trâmite prioritário admitido (22) 04/03/2020 Concedido o trâmite prioritário requerido através da petição nº 870230015433, de 23/02/2023, haja vista que atende ao disposto nos artigos 3º, 4º e 5º da Portaria INPI PR nº 78, de 16/12/22, publicada na RPI 2712, de 27/12/22.
(21) BR 11 2022 010444-8 A2	Código 28.30 - Trâmite prioritário admitido (22) 25/12/2020 Concedido o trâmite prioritário requerido através da petição nº 870230015545, de 23/02/2023, haja vista que atende ao disposto nos artigos 3º, 4º e 5º da Portaria INPI PR nº 78, de 16/12/22, publicada na RPI 2712, de 27/12/22.

(21) BR 11 2022 018499-9 A2	Código 28.30 - Trâmite prioritário admitido (22) 10/03/2021 Concedido o trâmite prioritário requerido através da petição nº 870230015151, de 23/02/2023, haja vista que atende ao disposto nos artigos 3º, 4º e 5º da Portaria INPI PR nº 78, de 16/12/22, publicada na RPI 2712, de 27/12/22.
(21) BR 11 2022 026746-0 A2	Código 28.30 - Trâmite prioritário admitido (22) 05/07/2021 Concedido o trâmite prioritário requerido através da petição nº 870230015238, de 23/02/2023, haja vista que atende ao disposto nos artigos 3º, 4º e 5º da Portaria INPI PR nº 78, de 16/12/22, publicada na RPI 2712, de 27/12/22.