

Revista da
**Propriedade
Industrial**

Nº 2711
20 de Dezembro de 2022

Patentes

Seção VI



REPÚBLICA FEDERATIVA DO BRASIL

Presidente

Jair Bolsonaro

MINISTÉRIO DA ECONOMIA

Ministro da Economia

Paulo Roberto Nunes Guedes

INSTITUTO NACIONAL DA PROPRIEDADE INDUSTRIAL

Presidente

Claudio Vilar Furtado

De conformidade com a Lei nº 5.648 de 11 de dezembro de 1970, esta é a publicação oficial do Instituto Nacional da Propriedade Industrial, órgão vinculado ao Ministério da Economia, República Federativa do Brasil, que publica todos os seus atos, despachos e decisões relativos ao sistema de propriedade industrial no Brasil, compreendendo Marcas e Patentes, bem como os referentes a contratos de Transferência de Tecnologia e assuntos correlatos, além dos que dizem respeito ao registro de programas de computador como direito autoral.

As established by Law nº 5.648 of december 11, 1970, this is the official publication of the National Institute of Industrial Property, an office under the Ministry of Economy, Federative Republic of Brazil, which publishes all its official acts, orders and decisions regarding the industrial property system in Brazil, comprising Trademarks and Patents, as well as those referring to Technology Transfer agreements and related matters, besides those regarding software registering as copyright.

D'après la Loi nº 5.648 du 11 décembre 1970, celle-ci est la publication officielle de l'Institut National de la Propriété Industrielle, un office lié au Ministère de l'Économie, République Fédérative du Brésil, qui publie tous ses actes, ordres et décisions concernant le système de la propriété industrielle au Brésil, y compris marques et brevets, aussi que ceux référents aux contrats de transfert de technologie et des sujets afférents, en outre que ceux se rapportant à l'enregistrement des programmes d'ordinateur comme droit d'auteur.

Según establece la Ley nº 5.648 de 11 diciembre 1970, esta es la publicación oficial del Instituto Nacional de la Propiedad Industrial, oficina vinculada al Ministerio de la Economía, República Federativa del Brasil, que publica todos sus actos, ordenes y decisiones referentes al sistema de propiedad industrial en Brasil, comprendendo marcas y patentes así que los referentes a contratos de transferencia de tecnologia y asuntos corelacionados, además de los referentes al registro de programas de ordenador como derecho de autor.

Laut Gesetz Nr. 5.648 vom 11. Dezember 1970, ist dies das Amtsblatt des Nationalen Instituts für gewerbliches Eigentum, eines Organs des Bundesministeriums für Wirtschaft der Bundesrepublik Brasilien, welches Amtsblatt alle Amtshandlungen, Beschlüsse und Entscheidungen über gewerbliches Eigentum in Brasilien, einschliesslich Warenzeichen und Patente, ebenso wie auch Übertragungsverträge von Technologie und Computerprogrammen als Urheberrecht, veröffentlicht.

**DIRETORIA DE PATENTES, PROGRAMAS DE
COMPUTADOR e TOPOGRAFIAS DE CIRCUITOS
INTEGRADOS - DIRPA**

PATENTES

**PEDIDOS E CONCESSÕES:
PATENTE DE INVENÇÃO
MODELO DE UTILIDADE
CERTIFICADO DE ADIÇÃO DE INVENÇÃO**

Índice Geral:

Código Presidência - Recurso	6
Código 135 - Publicação Anulada.....	6
Código Pedido Internacional PCT/BR Designado ou Eleito	7
Código 1.1 - Publicação Internacional – PCT. Apresentação de petição de requerimento de entrada na fase nacional.....	7
Código 1.2 - Notificação – Pedido Retirado – PCT.....	69
Código 1.3 - Notificação - Fase Nacional - PCT.....	70
Código 1.3.1 - Retificação.....	287
Código 1.3.2 - Publicação Anulada.....	288
Código 1.5 - Exigências Diversas.....	289
Código 1.5.1 - Publicação Anulada.....	301
Código 1.5.3 - Exigência Anulada.....	302
Código Depósito	303
Código 2.1 - Pedido de Patente ou Certificado de Adição de Invenção depositado.....	303
Código 2.4 - Notificação de Depósito do Pedido Dividido - Art 26 inciso I da LPI.....	315
Código 2.5 - Exigência - Art. 21 da LPI.....	318
Código 2.10 - Requerimento de Pedido de Patente ou Certificado de Adição de Invenção.....	332
Código Publicação do Pedido	354
Código 3.1 - Publicação do Pedido de Patente ou de Certificado de Adição de Invenção.....	354
Código 3.2 - Publicação Antecipada.....	372
Código 3.6 - Publicação do Pedido Arquivado Definitivamente - Art. 216 §2º e Art. 17 §2º da LPI.....	383
Código 3.8 - Retificação.....	384
Código Pedido de Exame	388
Código 4.3 - Desarquivamento - Art. 33 parágrafo único da LPI.....	388
Código Exigências Técnicas e Formais	389
Código 6.1 - Exigência Técnica.....	389
Código 6.6.1 - Exigência Formal - art. 38 (I) da Lei 13.123/2015.....	400
Código 6.7 - Outras Exigências.....	401
Código 6.9 - Publicação Anulada.....	403
Código 6.21 - Exigência preliminar - pedidos com buscas realizadas por outros Escritórios de Patentes.....	404
Código 6.22 - Exigência preliminar - pedidos sem buscas realizadas por outros Escritórios de Patentes.....	405
Código 6.23 - Exigência preliminar - pedidos com buscas realizadas por outros Escritórios de Patentes.....	406
Código Ciência de Parecer	430
Código 7.1 - Conhecimento de Parecer Técnico.....	430
Código 7.2 - Publicação Anulada.....	441
Código 7.3 - Republicação.....	442
Código Anuidade do Pedido	443
Código 8.5 - Exigência de Complementação da Retribuição Anual.....	443
Código 8.6 - Arquivamento - Art. 86 da LPI.....	444
Código 8.7 - Restauração.....	457
Código 8.8 - Despacho Anulado.....	458
Código 8.11 - Manutenção do Arquivamento.....	459
Código Decisão	485
Código 9.1 - Deferimento.....	485
Código 9.1.1 - Decisão Anulada.....	546
Código 9.1.3 - Republicação.....	547
Código 9.1.4 - Retificação.....	549
Código 9.2 - Indeferimento.....	551
Código 9.2.1 - Decisão Anulada.....	569
Código 9.2.2 - Publicação Anulada.....	570
Código 9.2.4 - Manutenção do Indeferimento.....	571
Código Desistência	577
Código 10.1 - Desistência Homologada.....	577

Código 10.9 - Retirada Homologada Art. 29 § 1º da LPI.....	578
Código Arquivamento.....	579
Código 11.1 - Arquivamento - Art. 33 da LPI.....	579
Código 11.1.1 - Arquivamento definitivo - Art. 33 da LPI.....	584
Código 11.2 - Arquivamento - Art. 36 §1º da LPI.....	587
Código 11.5 - Arquivamento - Art. 34 da LPI.....	594
Código 11.11 - Arquivamento - Art. 17 § 2º da LPI.....	595
Código 11.14 - Publicação Anulada.....	596
Código 11.17 - Arquivamento do pedido de Certificado de Adição de Invenção – Art. 77 da LPI.....	597
Código 11.20 - Manutenção do arquivamento.....	598
Código Recurso.....	599
Código 12.2 - Recurso Contra o Indeferimento.....	599
Código 12.3 - Recurso Contra o Arquivamento.....	612
Código 12.6 - Outros Recursos.....	613
Código Outros Referentes a Despachos.....	614
Código 15.7 - Petição não Conhecida.....	614
Código 15.10 - Mudança de Natureza.....	616
Código 15.11 - Alteração de Classificação.....	618
Código 15.12 - Renumeração.....	621
Código 15.21 - Numeração Anulada.....	622
Código 15.22 - Devolução de Prazo Concedida.....	626
Código 15.30 - Publicação Anulada.....	627
Código 15.35 - Atualização de informações no portal.....	628
Código Concessão de Patente e Certificado de Adição de Invenção.....	629
Código 16.1 - Concessão de Patente ou Certificado de Adição de Invenção.....	629
Código 16.2 - Publicação Anulada.....	750
Código 16.3 - Retificação.....	751
Código Notificação de Decisão Judicial.....	755
Código 19.1 - Notificação de Decisão Judicial.....	755
Código Extinção de Patente e Certificado de Adição de Invenção.....	756
Código 21.1 - Extinção - Art. 78 inciso I da LPI.....	756
Código 21.6 - Extinção da patente para fins da restauração nos termos do art. 87 da LPI.....	764
Código 21.8 - Despacho Anulado.....	780
Código Outros Referentes a Patentes/Certificados de Adição de Invenção.....	781
Código 22.12 - Oferta de Licença de Patente.....	781
Código 22.15 - Patente “SUB JUDICE”.....	783
Código Anuidade de Patente.....	784
Código 24.4 - Restauração.....	784
Código 24.10 - Manutenção da Extinção - Art. 78 inciso IV da LPI.....	785
Código Anotação de Alteração de nome e/ou sede, de Transferência e de Limitação ou Ônus de Pedido, Patente e Certificado de Adição de Invenção.....	817
Código 25.1 - Transferência Deferida.....	817
Código 25.2 - Transferência Indeferida.....	823
Código 25.3 - Transferência em Exigência.....	824
Código 25.4 - Alteração de Nome Deferida.....	826
Código 25.6 - Alteração de Nome em Exigência.....	835
Código 25.7 - Alteração de Sede Deferida.....	837
Código 25.8 - Alteração de Sede Indeferida.....	843
Código 25.9 - Alteração de Sede em Exigência.....	844
Código 25.13 - Anotação de Limitação ou Ônus.....	846
Código Códigos para Trâmite Prioritário.....	847
Código 28.10.1 - Notificação de requerimento de trâmite prioritário de depositante idoso.....	847
Código 28.10.2 - Notificação de requerimento de trâmite prioritário de depositante portador de deficiência física ou mental.....	848
Código 28.30 - Trâmite prioritário admitido.....	848

Código Presidência - Recurso

Código 135 - Publicação Anulada

(21) BR 11 2018 072304-5 A2

Código 135 - Publicação Anulada

(22) 24/07/2017

(71) WUXI HISKY MEDICAL TECHNOLOGIES CO., LTD. (CN)

Anulada a publicação código 130 na RPI nº 2709 de 6/12/2022 uma vez que o arquivamento do pedido foi anulado. [135]

Código Pedido Internacional PCT/BR Designado ou Eleito**Código 1.1 - Publicação Internacional – PCT. Apresentação de petição de requerimento de entrada na fase nacional**

Comunicação da publicação internacional do pedido internacional nos termos do Tratado de Cooperação em matéria de Patentes – PCT e da apresentação de petição de requerimento de entrada na fase nacional. Documento publicado disponível no endereço eletrônico <http://www.wipo.int/pct/en> do sistema PATENTSCOPE® Search Service da Organização Mundial de Propriedade Intelectual – OMPI.

(21) BR 11 2021 019356-1 Código 1.1 - Publicação Internacional – PCT. Apresentação de petição de requerimento de entrada na fase nacional
(30) 10/05/2021 CN 202110505523.1
(51) H01B 7/36 (2006.01), H01B 7/00 (2006.01), H01B 11/22 (2006.01)
(86) PCT CN2021/093523 de 13/05/2021
(87) WO 2022/236759 de 17/11/2022

(21) BR 11 2021 019357-0 Código 1.1 - Publicação Internacional – PCT. Apresentação de petição de requerimento de entrada na fase nacional
(30) 10/05/2021 CN 202110505556.6
(51) H02G 1/12 (2006.01), H01B 15/00 (2006.01)
(86) PCT CN2021/093534 de 13/05/2021
(87) WO 2022/236761 de 17/11/2022

(21) BR 11 2021 019870-9 Código 1.1 - Publicação Internacional – PCT. Apresentação de petição de requerimento de entrada na fase nacional
(30) 27/05/2021 CN 202110587306.1
(51) G06F 16/44 (2006.01)
(86) PCT CN2021/106306 de 14/07/2021
(87) WO 2022/246985 de 01/12/2022

(21) BR 11 2022 001992-0 Código 1.1 - Publicação Internacional – PCT. Apresentação de petição de requerimento de entrada na fase nacional
(51) H02P 29/64 (2006.01)
(86) PCT JP2021/018691 de 17/05/2021
(87) WO 2022/244084 de 24/11/2022

(21) BR 11 2022 020155-9 Código 1.1 - Publicação Internacional – PCT. Apresentação de petição de requerimento de entrada na fase nacional
(30) 06/04/2020 US 63/006,044
(51) C23C 14/35 (2006.01), A61L 27/30 (2006.01), C23C 14/08 (2006.01),

	C23C 14/14 (2006.01) (86) PCT IB2021/000245 de 05/04/2021 (87) WO 2021/205232 de 14/10/2021
(21) BR 11 2022 024940-3	Código 1.1 - Publicação Internacional – PCT. Apresentação de petição de requerimento de entrada na fase nacional (30) 11/06/2020 US 63/037,985 (51) C07K 16/28 (2006.01), A61P 35/00 (2006.01), C07K 16/46 (2006.01), A61K 47/68 (2006.01) (86) PCT US2021/036838 de 10/06/2021 (87) WO 2021/252780 de 16/12/2021
(21) BR 11 2022 024941-1	Código 1.1 - Publicação Internacional – PCT. Apresentação de petição de requerimento de entrada na fase nacional (30) 08/06/2020 US 63/036,021 (51) A61K 35/17 (2006.01), C07K 16/28 (2006.01), C07K 19/00 (2006.01), C12N 15/62 (2006.01) (86) PCT US2021/036171 de 07/06/2021 (87) WO 2021/252358 de 16/12/2021
(21) BR 11 2022 024943-8	Código 1.1 - Publicação Internacional – PCT. Apresentação de petição de requerimento de entrada na fase nacional (30) 08/06/2020 US 63/036,251 (51) A23P 10/30 (2006.01), A24B 13/00 (2006.01), A24B 15/16 (2006.01), A24B 15/18 (2006.01) (86) PCT IB2021/054880 de 03/06/2021 (87) WO 2021/250516 de 16/12/2021
(21) BR 11 2022 024945-4	Código 1.1 - Publicação Internacional – PCT. Apresentação de petição de requerimento de entrada na fase nacional (30) 11/06/2020 CN 202021077519.7 (51) H02K 5/26 (2006.01), H02K 5/24 (2006.01) (86) PCT CN2021/099583 de 11/06/2021 (87) WO 2021/249524 de 16/12/2021
(21) BR 11 2022 024947-0	Código 1.1 - Publicação Internacional – PCT. Apresentação de petição de requerimento de entrada na fase nacional (30) 08/07/2020 US 16/923,829 (51) E21B 33/14 (2006.01), E21B 43/26 (2006.01), C09K 8/42 (2006.01) (86) PCT US2020/042537 de 17/07/2020 (87) WO 2022/010499 de 13/01/2022
(21) BR 11 2022 024950-0	Código 1.1 - Publicação Internacional – PCT. Apresentação de petição de

	requerimento de entrada na fase nacional (30) 08/06/2020 US 63/036.126 (51) A61L 27/50 (2006.01), A61L 27/52 (2006.01) (86) PCT CA2021/050783 de 08/06/2021 (87) WO 2021/248236 de 16/12/2021
(21) BR 11 2022 024952-7	Código 1.1 - Publicação Internacional – PCT. Apresentação de petição de requerimento de entrada na fase nacional (30) 09/06/2020 DE 10 2020 115 348.1 (51) C10B 47/30 (2006.01), C10B 47/44 (2006.01), C10B 53/07 (2006.01) (86) PCT EP2021/065485 de 09/06/2021 (87) WO 2021/250103 de 16/12/2021
(21) BR 11 2022 024953-5	Código 1.1 - Publicação Internacional – PCT. Apresentação de petição de requerimento de entrada na fase nacional (30) 29/06/2020 CN 202010606858.8 (51) F03D 7/00 (2006.01), F03D 7/04 (2006.01), F03D 17/00 (2006.01) (86) PCT CN2021/084036 de 30/03/2021 (87) WO 2022/001251 de 06/01/2022
(21) BR 11 2022 024955-1	Código 1.1 - Publicação Internacional – PCT. Apresentação de petição de requerimento de entrada na fase nacional (30) 08/06/2020 US 63/036,109 (51) A45D 19/02 (2006.01), A45D 24/28 (2006.01) (86) PCT IB2021/054962 de 07/06/2021 (87) WO 2021/250536 de 16/12/2021
(21) BR 11 2022 024956-0	Código 1.1 - Publicação Internacional – PCT. Apresentação de petição de requerimento de entrada na fase nacional (30) 15/06/2020 DE 10 2020 115 711.8 (51) H02J 3/28 (2006.01), H02J 3/38 (2006.01), H02J 15/00 (2006.01) (86) PCT EP2021/064727 de 02/06/2021 (87) WO 2021/254774 de 23/12/2021
(21) BR 11 2022 024957-8	Código 1.1 - Publicação Internacional – PCT. Apresentação de petição de requerimento de entrada na fase nacional (30) 02/07/2020 NO NO 20200774 (51) F04D 1/06 (2006.01), F04D 13/06 (2006.01), F04D 13/08 (2006.01) (86) PCT EP2021/025222 de 21/06/2021 (87) WO 2022/002435 de 06/01/2022
(21) BR 11 2022 024958-6	Código 1.1 - Publicação Internacional – PCT. Apresentação de petição de requerimento de entrada na fase nacional

(30) 09/06/2020 US 63/036,833
(51) C12N 9/14 (2006.01), A61K 38/46 (2006.01), C12N 9/16 (2006.01)
(86) PCT US2021/036494 de 08/06/2021
(87) WO 2021/252549 de 16/12/2021

(21) BR 11 2022 024959-4 Código 1.1 - Publicação Internacional – PCT. Apresentação de petição de requerimento de entrada na fase nacional
(30) 16/09/2020 US 17/022,915
(51) E21B 34/10 (2006.01), E21B 34/14 (2006.01), E21B 34/06 (2006.01)
(86) PCT US2020/053072 de 28/09/2020
(87) WO 2022/060385 de 24/03/2022

(21) BR 11 2022 024962-4 Código 1.1 - Publicação Internacional – PCT. Apresentação de petição de requerimento de entrada na fase nacional
(30) 01/07/2020 SE 2050817-2
(51) E02F 3/34 (2006.01), A01B 63/108 (2006.01), A01D 87/00 (2006.01), E02F 3/627 (2006.01)
(86) PCT SE2021/050626 de 23/06/2021
(87) WO 2022/005371 de 06/01/2022

(21) BR 11 2022 024963-2 Código 1.1 - Publicação Internacional – PCT. Apresentação de petição de requerimento de entrada na fase nacional
(51) B01D 11/02 (2006.01), B01D 9/00 (2006.01), C08L 89/00 (2006.01)
(86) PCT EP2020/065914 de 09/06/2020
(87) WO 2021/249621 de 16/12/2021

(21) BR 11 2022 024964-0 Código 1.1 - Publicação Internacional – PCT. Apresentação de petição de requerimento de entrada na fase nacional
(30) 08/07/2020 US 16/923,718
(51) C09K 8/467 (2006.01), E21B 33/13 (2006.01)
(86) PCT US2020/042275 de 16/07/2020
(87) WO 2022/010494 de 13/01/2022

(21) BR 11 2022 024965-9 Código 1.1 - Publicação Internacional – PCT. Apresentação de petição de requerimento de entrada na fase nacional
(30) 08/06/2020 GB 2008604.7
(51) F16L 3/24 (2006.01), E21B 17/10 (2006.01)
(86) PCT EP2021/065299 de 08/06/2021
(87) WO 2021/250005 de 16/12/2021

(21) BR 11 2022 024966-7 Código 1.1 - Publicação Internacional – PCT. Apresentação de petição de requerimento de entrada na fase nacional
(30) 22/06/2020 US 63/042,246

	(51) A61H 9/00 (2006.01), A61P 25/14 (2006.01), A61K 31/197 (2006.01) (86) PCT IB2021/055515 de 22/06/2021 (87) WO 2021/260556 de 30/12/2021
(21) BR 11 2022 024969-1	Código 1.1 - Publicação Internacional – PCT. Apresentação de petição de requerimento de entrada na fase nacional (30) 18/06/2020 AU 2020902025 (51) A61B 5/00 (2006.01), A61B 5/08 (2006.01), A61B 7/00 (2006.01) (86) PCT AU2021/050636 de 18/06/2021 (87) WO 2021/253093 de 23/12/2021
(21) BR 11 2022 024971-3	Código 1.1 - Publicação Internacional – PCT. Apresentação de petição de requerimento de entrada na fase nacional (30) 24/07/2020 KR 10-2020-0092432 (51) A61C 8/00 (2006.01), A61C 13/00 (2006.01) (86) PCT KR2021/007181 de 09/06/2021 (87) WO 2022/019477 de 27/01/2022
(21) BR 11 2022 024973-0	Código 1.1 - Publicação Internacional – PCT. Apresentação de petição de requerimento de entrada na fase nacional (51) G06Q 50/00 (2006.01) (86) PCT ES2020/070405 de 22/06/2020 (87) WO 2021/260235 de 30/12/2021
(21) BR 11 2022 024977-2	Código 1.1 - Publicação Internacional – PCT. Apresentação de petição de requerimento de entrada na fase nacional (30) 11/06/2020 SE 2030194-1 (51) F24H 3/00 (2006.01), F24H 3/04 (2006.01), H05B 3/42 (2006.01) (86) PCT EP2021/065721 de 10/06/2021 (87) WO 2021/250215 de 16/12/2021
(21) BR 11 2022 024978-0	Código 1.1 - Publicação Internacional – PCT. Apresentação de petição de requerimento de entrada na fase nacional (30) 09/06/2020 US 63/036,679 (51) G01N 1/40 (2006.01), G01N 33/68 (2006.01) (86) PCT US2021/036170 de 07/06/2021 (87) WO 2021/252357 de 16/12/2021
(21) BR 11 2022 024979-9	Código 1.1 - Publicação Internacional – PCT. Apresentação de petição de requerimento de entrada na fase nacional (30) 22/06/2020 ES PCT/ES2020/070405 (51) G06Q 50/00 (2006.01) (86) PCT ES2021/070456 de 21/06/2021

(87) WO 2021/260246 de 30/12/2021

(21) BR 11 2022 024981-0 Código 1.1 - Publicação Internacional – PCT. Apresentação de petição de requerimento de entrada na fase nacional
 (30) 15/06/2020 US US 16/901,801
 (51) G07C 5/00 (2006.01), G07C 5/08 (2006.01), H04M 1/72463 (2006.01)
 (86) PCT US2021/035575 de 03/06/2021
 (87) WO 2021/257283 de 23/12/2021

(21) BR 11 2022 024982-9 Código 1.1 - Publicação Internacional – PCT. Apresentação de petição de requerimento de entrada na fase nacional
 (51) C12M 3/00 (2006.01), A23L 13/00 (2006.01), C12M 1/00 (2006.01), C12M 1/12 (2006.01)
 (86) PCT ES2020/070387 de 12/06/2020
 (87) WO 2021/250292 de 16/12/2021

(21) BR 11 2022 024983-7 Código 1.1 - Publicação Internacional – PCT. Apresentação de petição de requerimento de entrada na fase nacional
 (30) 11/06/2020 SE 2050698-6
 (51) C07G 1/00 (2006.01), B29B 9/08 (2006.01), B29B 13/02 (2006.01), C01B 32/318 (2006.01), C08H 7/00 (2006.01), C10L 5/44 (2006.01)
 (86) PCT IB2021/055102 de 10/06/2021
 (87) WO 2021/250603 de 16/12/2021

(21) BR 11 2022 024984-5 Código 1.1 - Publicação Internacional – PCT. Apresentação de petição de requerimento de entrada na fase nacional
 (30) 09/06/2020 SE 2050671-3
 (51) A01H 4/00 (2006.01), A01H 1/02 (2006.01)
 (86) PCT SE2021/050264 de 25/03/2021
 (87) WO 2021/251860 de 16/12/2021

(21) BR 11 2022 024986-1 Código 1.1 - Publicação Internacional – PCT. Apresentação de petição de requerimento de entrada na fase nacional
 (51) C09D 133/08 (2006.01), C09D 133/10 (2006.01), C09D 133/12 (2006.01), C09D 133/14 (2006.01), C08F 4/76 (2006.01)
 (86) PCT CN2020/097108 de 19/06/2020
 (87) WO 2021/253405 de 23/12/2021

(21) BR 11 2022 024987-0 Código 1.1 - Publicação Internacional – PCT. Apresentação de petição de requerimento de entrada na fase nacional
 (30) 02/12/2020 US 63/120,636
 (51) G16B 20/10 (2006.01), G16B 20/20 (2006.01)
 (86) PCT US2021/061139 de 30/11/2021

(87) WO 2022/119812 de 09/06/2022

(21) BR 11 2022 024988-8 Código 1.1 - Publicação Internacional – PCT. Apresentação de petição de requerimento de entrada na fase nacional
(30) 17/06/2020 US 63/040,450
(51) A61K 31/4196 (2006.01), A61K 31/506 (2006.01), A61P 31/10 (2006.01)
(86) PCT US2021/037578 de 16/06/2021
(87) WO 2021/257670 de 23/12/2021

(21) BR 11 2022 024989-8 Código 1.1 - Publicação Internacional – PCT. Apresentação de petição de requerimento de entrada na fase nacional
(30) 01/07/2020 US 63/047,013
(51) C08L 33/12 (2006.01), C08L 51/06 (2006.01)
(86) PCT US2021/038579 de 23/06/2021
(87) WO 2022/005826 de 06/01/2022

(21) BR 11 2022 024991-8 Código 1.1 - Publicação Internacional – PCT. Apresentação de petição de requerimento de entrada na fase nacional
(30) 08/06/2020 GB 2008644.3
(51) A62C 35/62 (2006.01), A62C 37/50 (2006.01)
(86) PCT GB2021/051413 de 08/06/2021
(87) WO 2021/250389 de 16/12/2021

(21) BR 11 2022 024992-6 Código 1.1 - Publicação Internacional – PCT. Apresentação de petição de requerimento de entrada na fase nacional
(30) 24/06/2020 EP 20182105.5
(51) A23C 11/10 (2006.01), A23L 11/30 (2006.01), A23J 3/34 (2006.01), A23L 11/50 (2006.01), A23L 11/60 (2006.01)
(86) PCT EP2021/067016 de 22/06/2021
(87) WO 2021/259939 de 30/12/2021

(21) BR 11 2022 024993-4 Código 1.1 - Publicação Internacional – PCT. Apresentação de petição de requerimento de entrada na fase nacional
(30) 08/06/2020 US 63/036,125
(51) B28C 5/46 (2006.01), B28C 7/02 (2006.01), B28C 7/04 (2006.01), C04B 28/04 (2006.01)
(86) PCT US2021/035841 de 04/06/2021
(87) WO 2021/252277 de 16/12/2021

(21) BR 11 2022 024994-2 Código 1.1 - Publicação Internacional – PCT. Apresentação de petição de requerimento de entrada na fase nacional
(30) 28/06/2020 CN 202010597821.3
(51) F03D 7/04 (2006.01)

(86) PCT CN2021/084047 de 30/03/2021

(87) WO 2022/001252 de 06/01/2022

(21) BR 11 2022 024996-9

Código 1.1 - Publicação Internacional – PCT. Apresentação de petição de requerimento de entrada na fase nacional

(30) 08/06/2020 EP 20305612.2

(51) A61P 31/00 (2006.01), C07K 16/06 (2006.01), C07K 16/08 (2006.01)

(86) PCT EP2021/065260 de 08/06/2021

(87) WO 2021/249990 de 16/12/2021

(21) BR 11 2022 024997-7

Código 1.1 - Publicação Internacional – PCT. Apresentação de petição de requerimento de entrada na fase nacional

(30) 17/07/2020 DE 10 2020 119 041.7

(51) C02F 1/04 (2006.01), C02F 11/13 (2006.01), C02F 1/32 (2006.01), C02F 11/121 (2006.01), C02F 101/32 (2006.01), C02F 103/00 (2006.01), C02F 103/32 (2006.01), F26B 3/18 (2006.01), B01D 1/00 (2006.01)

(86) PCT IB2021/056450 de 16/07/2021

(87) WO 2022/013834 de 20/01/2022

(21) BR 11 2022 024998-5

Código 1.1 - Publicação Internacional – PCT. Apresentação de petição de requerimento de entrada na fase nacional

(30) 28/06/2020 CN 202010599002.2

(51) H02J 3/46 (2006.01)

(86) PCT CN2020/111659 de 27/08/2020

(87) WO 2022/000743 de 06/01/2022

(21) BR 11 2022 024999-3

Código 1.1 - Publicação Internacional – PCT. Apresentação de petição de requerimento de entrada na fase nacional

(30) 11/06/2020 IN 202011024586

(51) A61K 31/437 (2006.01), A61K 31/4706 (2006.01), A61K 31/573 (2006.01), A61K 45/06 (2006.01), A61P 37/02 (2006.01)

(86) PCT US2021/036740 de 10/06/2021

(87) WO 2021/252718 de 16/12/2021

(21) BR 11 2022 025000-2

Código 1.1 - Publicação Internacional – PCT. Apresentação de petição de requerimento de entrada na fase nacional

(30) 22/07/2020 US 63/054,836

(51) H04W 52/36 (2006.01), H04W 72/12 (2006.01)

(86) PCT SE2021/050726 de 14/07/2021

(87) WO 2022/019818 de 27/01/2022

(21) BR 11 2022 025002-9

Código 1.1 - Publicação Internacional – PCT. Apresentação de petição de requerimento de entrada na fase nacional

	(30) 10/06/2020 IN 202021024406; 31/07/2020 EP 20188910.2; 31/05/2021 EP 21176864.3 (51) C07C 251/58 (2006.01), C07D 317/46 (2006.01), C07D 213/65 (2006.01), A01N 35/10 (2006.01) (86) PCT EP2021/065146 de 07/06/2021 (87) WO 2021/249928 de 16/12/2021
(21) BR 11 2022 025003-7	Código 1.1 - Publicação Internacional – PCT. Apresentação de petição de requerimento de entrada na fase nacional (30) 11/06/2020 US 63/037,969 (51) H04B 7/185 (2006.01) (86) PCT IB2021/055173 de 11/06/2021 (87) WO 2021/250632 de 16/12/2021
(21) BR 11 2022 025004-5	Código 1.1 - Publicação Internacional – PCT. Apresentação de petição de requerimento de entrada na fase nacional (30) 08/06/2020 IT 102020000013618; 08/06/2020 IT 102020000013633 (51) C12P 19/26 (2006.01), C08B 37/08 (2006.01) (86) PCT IB2021/055031 de 08/06/2021 (87) WO 2021/250566 de 16/12/2021
(21) BR 11 2022 025005-3	Código 1.1 - Publicação Internacional – PCT. Apresentação de petição de requerimento de entrada na fase nacional (30) 09/06/2020 US 63/036,918 (51) A61K 51/08 (2006.01), A61K 51/04 (2006.01), A61P 35/00 (2006.01) (86) PCT US2021/036661 de 09/06/2021 (87) WO 2021/252664 de 16/12/2021
(21) BR 11 2022 025007-0	Código 1.1 - Publicação Internacional – PCT. Apresentação de petição de requerimento de entrada na fase nacional (30) 11/06/2020 US 63/037,632 (51) G01V 1/50 (2006.01), G01V 1/30 (2006.01), G01V 1/36 (2006.01) (86) PCT US2021/036694 de 09/06/2021 (87) WO 2021/252693 de 16/12/2021
(21) BR 11 2022 025008-8	Código 1.1 - Publicação Internacional – PCT. Apresentação de petição de requerimento de entrada na fase nacional (30) 19/06/2020 CN PCT/CN2020/097236; 21/07/2020 EP 20186862.7 (51) A61Q 5/00 (2006.01), A61Q 19/00 (2006.01), A61K 8/42 (2006.01), A61K 8/44 (2006.01), A61K 8/49 (2006.01), A61P 17/10 (2006.01) (86) PCT EP2021/065328 de 08/06/2021 (87) WO 2021/254835 de 23/12/2021

(21) BR 11 2022 025010-0	Código 1.1 - Publicação Internacional – PCT. Apresentação de petição de requerimento de entrada na fase nacional (30) 11/06/2020 US 63/037,622 (51) H02S 30/10 (2006.01), H02S 20/00 (2006.01) (86) PCT IB2021/055180 de 11/06/2021 (87) WO 2021/250636 de 16/12/2021
(21) BR 11 2022 025012-6	Código 1.1 - Publicação Internacional – PCT. Apresentação de petição de requerimento de entrada na fase nacional (30) 08/06/2020 US 63/036,244; 05/04/2021 US 63/170,776; 06/05/2021 US 63/185,257 (51) C07D 487/04 (2006.01), C07D 471/04 (2006.01), A61P 37/00 (2006.01), A61K 31/519 (2006.01) (86) PCT US2021/036398 de 08/06/2021 (87) WO 2021/252488 de 16/12/2021
(21) BR 11 2022 025013-4	Código 1.1 - Publicação Internacional – PCT. Apresentação de petição de requerimento de entrada na fase nacional (30) 15/06/2020 CN 202010544417.X (51) G09F 9/30 (2006.01), H04M 1/02 (2006.01), G06F 1/16 (2006.01) (86) PCT CN2021/100140 de 15/06/2021 (87) WO 2021/254336 de 23/12/2021
(21) BR 11 2022 025014-2	Código 1.1 - Publicação Internacional – PCT. Apresentação de petição de requerimento de entrada na fase nacional (30) 12/06/2020 US 63/038,528 (51) D21H 17/67 (2006.01), D06M 11/44 (2006.01), D06M 11/76 (2006.01), D21H 17/70 (2006.01) (86) PCT US2021/036533 de 09/06/2021 (87) WO 2021/252572 de 16/12/2021
(21) BR 11 2022 025015-0	Código 1.1 - Publicação Internacional – PCT. Apresentação de petição de requerimento de entrada na fase nacional (30) 30/06/2020 US 63/046,286 (51) G01N 21/25 (2006.01), G01N 21/78 (2006.01), G01N 33/18 (2006.01) (86) PCT US2021/039830 de 30/06/2021 (87) WO 2022/006234 de 06/01/2022
(21) BR 11 2022 025016-9	Código 1.1 - Publicação Internacional – PCT. Apresentação de petição de requerimento de entrada na fase nacional (30) 08/06/2020 EP 20178682.9 (51) A61K 31/435 (2006.01), A61K 31/382 (2006.01), A61K 31/352 (2006.01), A61K 31/015 (2006.01), A61P 35/00 (2006.01), A61P 35/04 (2006.01), C07D

215/02 (2006.01), C07D 215/28 (2006.01)
 (86) PCT EP2021/065336 de 08/06/2021
 (87) WO 2021/250025 de 16/12/2021

(21) BR 11 2022 025019-3 Código 1.1 - Publicação Internacional – PCT. Apresentação de petição de requerimento de entrada na fase nacional
 (30) 17/06/2020 US 63/040,250
 (51) C07K 14/64 (2006.01), A61K 38/22 (2006.01), A61P 9/00 (2006.01)
 (86) PCT EP2021/066309 de 16/06/2021
 (87) WO 2021/255127 de 23/12/2021

(21) BR 11 2022 025020-7 Código 1.1 - Publicação Internacional – PCT. Apresentação de petição de requerimento de entrada na fase nacional
 (30) 12/06/2020 US 63/038,433
 (51) C07K 16/10 (2006.01)
 (86) PCT US2021/036923 de 11/06/2021
 (87) WO 2021/252835 de 16/12/2021

(21) BR 11 2022 025021-5 Código 1.1 - Publicação Internacional – PCT. Apresentação de petição de requerimento de entrada na fase nacional
 (30) 01/07/2020 IT 102020000015913
 (51) B63B 35/44 (2006.01), F03D 13/25 (2006.01)
 (86) PCT IB2021/055917 de 01/07/2021
 (87) WO 2022/003621 de 06/01/2022

(21) BR 11 2022 025022-3 Código 1.1 - Publicação Internacional – PCT. Apresentação de petição de requerimento de entrada na fase nacional
 (30) 10/06/2020 EP 20179332.0
 (51) C23C 22/73 (2006.01), C23G 1/24 (2006.01), C23G 1/26 (2006.01), C23F 11/167 (2006.01), C23C 22/18 (2006.01), C23C 22/83 (2006.01)
 (86) PCT EP2021/064968 de 04/06/2021
 (87) WO 2021/249880 de 16/12/2021

(21) BR 11 2022 025023-1 Código 1.1 - Publicação Internacional – PCT. Apresentação de petição de requerimento de entrada na fase nacional
 (30) 11/06/2020 SE 2050699-4
 (51) C07G 1/00 (2006.01), B29B 9/08 (2006.01), B29B 13/02 (2006.01), C01B 32/318 (2006.01), C08H 7/00 (2006.01), C10L 5/44 (2006.01)
 (86) PCT IB2021/055103 de 10/06/2021
 (87) WO 2021/250604 de 16/12/2021

(21) BR 11 2022 025024-0 Código 1.1 - Publicação Internacional – PCT. Apresentação de petição de requerimento de entrada na fase nacional

	(51) B32B 27/08 (2006.01), B32B 27/32 (2006.01), C08L 23/06 (2006.01) (86) PCT US2020/036639 de 08/06/2020 (87) WO 2021/251945 de 16/12/2021
(21) BR 11 2022 025026-6	Código 1.1 - Publicação Internacional – PCT. Apresentação de petição de requerimento de entrada na fase nacional (30) 08/06/2020 US 63/036,249; 14/12/2020 US 63/125,173 (51) G01N 33/50 (2006.01) (86) PCT IB2021/054996 de 07/06/2021 (87) WO 2021/250552 de 16/12/2021
(21) BR 11 2022 025027-4	Código 1.1 - Publicação Internacional – PCT. Apresentação de petição de requerimento de entrada na fase nacional (30) 08/06/2020 FR FR2005970 (51) A61K 8/31 (2006.01), A61K 8/34 (2006.01), A61K 8/36 (2006.01), A61K 8/891 (2006.01), A61K 8/92 (2006.01), A61Q 17/00 (2006.01), A61Q 19/10 (2006.01) (86) PCT EP2020/074563 de 03/09/2020 (87) WO 2021/249661 de 16/12/2021
(21) BR 11 2022 025028-2	Código 1.1 - Publicação Internacional – PCT. Apresentação de petição de requerimento de entrada na fase nacional (30) 12/06/2020 EP 20179694.3 (51) A61P 17/06 (2006.01), A61P 37/02 (2006.01), C07D 401/14 (2006.01), C07D 413/14 (2006.01), A61K 31/435 (2006.01) (86) PCT EP2021/065690 de 10/06/2021 (87) WO 2021/250194 de 16/12/2021
(21) BR 11 2022 025030-4	Código 1.1 - Publicação Internacional – PCT. Apresentação de petição de requerimento de entrada na fase nacional (30) 09/07/2020 EP 20184962.7 (51) A61K 31/404 (2006.01), A61K 31/416 (2006.01), A61K 31/44 (2006.01), A61K 31/443 (2006.01), A61K 31/444 (2006.01), A61K 31/47 (2006.01), A61K 31/5025 (2006.01), A61K 31/506 (2006.01), A61K 31/517 (2006.01), A61K 31/53 (2006.01), A61K 39/00 (2006.01), A61K 39/395 (2006.01), A61P 35/02 (2006.01) (86) PCT EP2021/068564 de 06/07/2021 (87) WO 2022/008469 de 13/01/2022
(21) BR 11 2022 025034-7	Código 1.1 - Publicação Internacional – PCT. Apresentação de petição de requerimento de entrada na fase nacional (30) 03/07/2020 IN 202021028469; 24/08/2020 EP 20192326.5 (51) C11D 3/48 (2006.01), C11D 3/20 (2006.01), C11D 3/30 (2006.01), C11D

11/00 (2006.01), C11D 1/62 (2006.01), C11D 1/66 (2006.01)

(86) PCT EP2021/066363 de 17/06/2021

(87) WO 2022/002607 de 06/01/2022

(21) BR 11 2022 025036-3

Código 1.1 - Publicação Internacional – PCT. Apresentação de petição de requerimento de entrada na fase nacional

(30) 08/06/2020 US 63/036,365

(51) H04N 13/00 (2006.01), H04N 7/12 (2006.01)

(86) PCT US2021/036257 de 07/06/2021

(87) WO 2021/252396 de 16/12/2021

(21) BR 11 2022 025037-1

Código 1.1 - Publicação Internacional – PCT. Apresentação de petição de requerimento de entrada na fase nacional

(30) 10/06/2020 US 63/037,200; 23/07/2020 US 63/055,679; 30/09/2020 US 63/085,871; 02/10/2020 US 63/086,787; 15/12/2020 US 63/125,562; 01/03/2021 US 63/155,113

(51) C07D 403/14 (2006.01), C07D 405/14 (2006.01), C07D 409/14 (2006.01), C07D 413/14 (2006.01), C07D 417/14 (2006.01), C07F 9/572 (2006.01), A61K 31/4025 (2006.01), A61K 31/4439 (2006.01), A61P 31/14 (2006.01), A61P 31/16 (2006.01)

(86) PCT US2021/036403 de 08/06/2021

(87) WO 2021/252491 de 16/12/2021

(21) BR 11 2022 025038-0

Código 1.1 - Publicação Internacional – PCT. Apresentação de petição de requerimento de entrada na fase nacional

(30) 08/06/2020 EP 20178685.2

(51) A61K 31/47 (2006.01), A61P 35/04 (2006.01)

(86) PCT EP2021/065340 de 08/06/2021

(87) WO 2021/250029 de 16/12/2021

(21) BR 11 2022 025039-8

Código 1.1 - Publicação Internacional – PCT. Apresentação de petição de requerimento de entrada na fase nacional

(30) 09/06/2020 US 63/036,743

(51) H04N 19/169 (2006.01), H04N 19/55 (2006.01), H04N 19/70 (2006.01)

(86) PCT US2021/036349 de 08/06/2021

(87) WO 2021/252457 de 16/12/2021

(21) BR 11 2022 025040-1

Código 1.1 - Publicação Internacional – PCT. Apresentação de petição de requerimento de entrada na fase nacional

(30) 12/06/2020 KR 10-2020-0071657

(51) A61K 47/64 (2006.01), A61K 31/575 (2006.01), A61P 3/04 (2006.01), C07K 7/06 (2006.01), A61K 8/63 (2006.01), A61K 8/64 (2006.01), A61Q 19/06 (2006.01)

	(86) PCT KR2021/007325 de 11/06/2021 (87) WO 2021/251790 de 16/12/2021
(21) BR 11 2022 025042-8	Código 1.1 - Publicação Internacional – PCT. Apresentação de petição de requerimento de entrada na fase nacional (30) 05/11/2020 US 63/110,308 (51) G16B 50/50 (2006.01), H03M 7/30 (2006.01) (86) PCT US2021/058364 de 05/11/2021 (87) WO 2022/099097 de 12/05/2022
(21) BR 11 2022 025044-4	Código 1.1 - Publicação Internacional – PCT. Apresentação de petição de requerimento de entrada na fase nacional (30) 09/06/2020 US 63/036,908 (51) H04N 19/196 (2006.01), H04N 19/423 (2006.01) (86) PCT US2021/036363 de 08/06/2021 (87) WO 2021/252468 de 16/12/2021
(21) BR 11 2022 025045-2	Código 1.1 - Publicação Internacional – PCT. Apresentação de petição de requerimento de entrada na fase nacional (30) 08/06/2020 ES P202030547 (51) C07K 19/00 (2006.01), C12N 15/30 (2006.01), A61K 39/008 (2006.01), A61P 37/02 (2006.01) (86) PCT ES2021/070377 de 26/05/2021 (87) WO 2021/250299 de 16/12/2021
(21) BR 11 2022 025047-9	Código 1.1 - Publicação Internacional – PCT. Apresentação de petição de requerimento de entrada na fase nacional (30) 10/06/2020 CN 202010524001.1 (51) H04W 28/10 (2006.01) (86) PCT CN2021/089070 de 22/04/2021 (87) WO 2021/249039 de 16/12/2021
(21) BR 11 2022 025051-7	Código 1.1 - Publicação Internacional – PCT. Apresentação de petição de requerimento de entrada na fase nacional (30) 11/06/2020 US 63/037,719; 09/06/2021 US 17/343,389 (51) A61B 17/00 (2006.01), A61F 2/28 (2006.01), A61B 17/88 (2006.01) (86) PCT US2021/036816 de 10/06/2021 (87) WO 2021/252767 de 16/12/2021
(21) BR 11 2022 025057-6	Código 1.1 - Publicação Internacional – PCT. Apresentação de petição de requerimento de entrada na fase nacional (30) 12/06/2020 CN 202010536221.6; 23/10/2020 CN 202011147078.8; 12/11/2020 CN 202011261665.X; 30/04/2021 CN 202110485680.0; 02/06/2021

	CN 202110614030.1 (51) C07D 401/14 (2006.01), C07D 471/04 (2006.01), A61K 31/502 (2006.01), A61K 31/506 (2006.01), A61P 35/00 (2006.01), A61P 35/04 (2006.01), A61P 21/00 (2006.01), A61P 5/26 (2006.01) (86) PCT CN2021/099654 de 11/06/2021 (87) WO 2021/249534 de 16/12/2021
(21) BR 11 2022 025060-6	Código 1.1 - Publicação Internacional – PCT. Apresentação de petição de requerimento de entrada na fase nacional (30) 19/06/2020 GB 2009393.6; 26/05/2021 GB 2107466.1 (51) H02G 3/00 (2006.01), H02G 3/32 (2006.01) (86) PCT IB2021/055142 de 11/06/2021 (87) WO 2021/255599 de 23/12/2021
(21) BR 11 2022 025061-4	Código 1.1 - Publicação Internacional – PCT. Apresentação de petição de requerimento de entrada na fase nacional (30) 09/06/2020 US 63/036,811 (51) C07D 487/14 (2006.01), A61K 31/5025 (2006.01), A61P 35/00 (2006.01), A61P 35/02 (2006.01) (86) PCT US2021/036664 de 09/06/2021 (87) WO 2021/252666 de 16/12/2021
(21) BR 11 2022 025064-9	Código 1.1 - Publicação Internacional – PCT. Apresentação de petição de requerimento de entrada na fase nacional (30) 10/06/2020 DE 10 2020 003 488.8 (51) A61K 8/73 (2006.01), A61K 8/81 (2006.01), A61Q 19/00 (2006.01) (86) PCT EP2021/063713 de 21/05/2021 (87) WO 2021/249751 de 16/12/2021
(21) BR 11 2022 025065-7	Código 1.1 - Publicação Internacional – PCT. Apresentação de petição de requerimento de entrada na fase nacional (30) 10/06/2020 EP 20179195.1 (51) C07D 207/16 (2006.01), A61K 31/401 (2006.01), A61P 29/00 (2006.01) (86) PCT EP2021/065629 de 10/06/2021 (87) WO 2021/250174 de 16/12/2021
(21) BR 11 2022 025066-5	Código 1.1 - Publicação Internacional – PCT. Apresentação de petição de requerimento de entrada na fase nacional (30) 08/06/2020 US 63/035,865 (51) C07D 401/04 (2006.01), C07C 231/02 (2006.01) (86) PCT CN2021/098904 de 08/06/2021 (87) WO 2021/249396 de 16/12/2021

(21) BR 11 2022 025067-3	Código 1.1 - Publicação Internacional – PCT. Apresentação de petição de requerimento de entrada na fase nacional (30) 10/06/2020 EP 20179124.1 (51) C08K 3/04 (2006.01), C08K 5/23 (2006.01), B29C 45/00 (2006.01) (86) PCT EP2021/065386 de 09/06/2021 (87) WO 2021/250053 de 16/12/2021
(21) BR 11 2022 025068-1	Código 1.1 - Publicação Internacional – PCT. Apresentação de petição de requerimento de entrada na fase nacional (30) 08/06/2020 US 63/035,865 (51) C07D 401/04 (2006.01), C07C 233/65 (2006.01), A01N 43/56 (2006.01), A01P 7/00 (2006.01) (86) PCT CN2021/098903 de 08/06/2021 (87) WO 2021/249395 de 16/12/2021
(21) BR 11 2022 025069-0	Código 1.1 - Publicação Internacional – PCT. Apresentação de petição de requerimento de entrada na fase nacional (30) 08/06/2020 FR FR2005961 (51) G06F 21/62 (2006.01), G06Q 20/34 (2006.01), G06Q 20/32 (2006.01), G06Q 20/40 (2006.01), G06F 21/31 (2006.01), G06F 21/32 (2006.01) (86) PCT EP2021/065182 de 07/06/2021 (87) WO 2021/249950 de 16/12/2021
(21) BR 11 2022 025070-3	Código 1.1 - Publicação Internacional – PCT. Apresentação de petição de requerimento de entrada na fase nacional (30) 07/07/2020 US 16/922,617 (51) B23C 5/10 (2006.01) (86) PCT IL2021/050699 de 10/06/2021 (87) WO 2022/009193 de 13/01/2022
(21) BR 11 2022 025071-1	Código 1.1 - Publicação Internacional – PCT. Apresentação de petição de requerimento de entrada na fase nacional (30) 09/06/2020 US 63/036,808 (51) H04N 7/26 (1995.01), H04N 13/00 (2006.01) (86) PCT US2021/036489 de 08/06/2021 (87) WO 2021/252545 de 16/12/2021
(21) BR 11 2022 025073-8	Código 1.1 - Publicação Internacional – PCT. Apresentação de petição de requerimento de entrada na fase nacional (30) 30/06/2020 US 63/045,908 (51) H04M 3/00 (2006.01), G10L 25/84 (2006.01) (86) PCT US2021/039829 de 30/06/2021 (87) WO 2022/006233 de 06/01/2022

(21) BR 11 2022 025075-4	Código 1.1 - Publicação Internacional – PCT. Apresentação de petição de requerimento de entrada na fase nacional (30) 09/06/2020 US 63/036,808 (51) H04N 7/26 (1995.01), H04L 29/06 (2006.01), H04N 19/30 (2006.01), H04N 19/70 (2006.01) (86) PCT US2021/036484 de 08/06/2021 (87) WO 2021/252541 de 16/12/2021
(21) BR 11 2022 025077-0	Código 1.1 - Publicação Internacional – PCT. Apresentação de petição de requerimento de entrada na fase nacional (30) 27/09/2020 CN 202011038822.0 (51) G02F 1/1362 (2006.01), G02F 1/1343 (2006.01) (86) PCT CN2020/140470 de 29/12/2020 (87) WO 2022/062248 de 31/03/2022
(21) BR 11 2022 025078-9	Código 1.1 - Publicação Internacional – PCT. Apresentação de petição de requerimento de entrada na fase nacional (30) 18/06/2020 JP 2020-105650 (51) A61K 35/745 (2006.01), A61P 25/28 (2006.01) (86) PCT JP2021/016150 de 21/04/2021 (87) WO 2021/256077 de 23/12/2021
(21) BR 11 2022 025079-7	Código 1.1 - Publicação Internacional – PCT. Apresentação de petição de requerimento de entrada na fase nacional (30) 08/06/2020 CN 202010509706.6 (51) C23C 2/12 (2006.01), C22C 21/02 (2006.01), C23C 2/02 (2006.01), C22C 38/02 (2006.01), C22C 38/04 (2006.01), C22C 38/38 (2006.01) (86) PCT CN2020/102906 de 20/07/2020 (87) WO 2021/248635 de 16/12/2021
(21) BR 11 2022 025080-0	Código 1.1 - Publicação Internacional – PCT. Apresentação de petição de requerimento de entrada na fase nacional (30) 11/06/2020 US 16/899,451 (51) E21B 17/10 (2006.01), E21B 17/22 (2006.01) (86) PCT US2021/036404 de 08/06/2021 (87) WO 2021/252492 de 16/12/2021
(21) BR 11 2022 025082-7	Código 1.1 - Publicação Internacional – PCT. Apresentação de petição de requerimento de entrada na fase nacional (30) 08/06/2020 US 16/895,783 (51) C01D 15/00 (2006.01), B01D 61/14 (2006.01) (86) PCT CA2020/000069 de 09/06/2020

(87) WO 2021/248221 de 16/12/2021

(21) BR 11 2022 025084-3 Código 1.1 - Publicação Internacional – PCT. Apresentação de petição de requerimento de entrada na fase nacional
 (30) 09/06/2020 US 63/036,872; 02/06/2021 US 17/337,159
 (51) A61M 25/06 (2006.01), A61M 25/00 (2006.01)
 (86) PCT US2021/036160 de 07/06/2021
 (87) WO 2021/252351 de 16/12/2021

(21) BR 11 2022 025086-0 Código 1.1 - Publicação Internacional – PCT. Apresentação de petição de requerimento de entrada na fase nacional
 (30) 19/06/2020 EP 20181038.9; 24/11/2020 EP 20209580.8; 12/03/2021 EP 21162463.0
 (51) B65G 53/66 (2006.01), B65G 69/12 (2006.01)
 (86) PCT EP2021/066319 de 16/06/2021
 (87) WO 2021/255132 de 23/12/2021

(21) BR 11 2022 025087-8 Código 1.1 - Publicação Internacional – PCT. Apresentação de petição de requerimento de entrada na fase nacional
 (30) 18/09/2020 US 63/080,431
 (51) F16L 55/48 (2006.01), F16L 55/46 (2006.01), F16L 101/00 (2006.01)
 (86) PCT US2020/065902 de 18/12/2020
 (87) WO 2022/060391 de 24/03/2022

(21) BR 11 2022 025088-6 Código 1.1 - Publicação Internacional – PCT. Apresentação de petição de requerimento de entrada na fase nacional
 (30) 10/06/2020 IB PCT/IB2020/000575
 (51) A61K 9/00 (2006.01), A61K 31/395 (2006.01), A61K 31/426 (2006.01), A61K 31/573 (2006.01), A61P 5/00 (2006.01), C07C 209/44 (2006.01)
 (86) PCT IB2021/000403 de 09/06/2021
 (87) WO 2021/250468 de 16/12/2021

(21) BR 11 2022 025089-4 Código 1.1 - Publicação Internacional – PCT. Apresentação de petição de requerimento de entrada na fase nacional
 (30) 11/06/2020 GB 2008867.0
 (51) A61F 9/00 (2006.01)
 (86) PCT GB2021/051462 de 11/06/2021
 (87) WO 2021/250426 de 16/12/2021

(21) BR 11 2022 025091-6 Código 1.1 - Publicação Internacional – PCT. Apresentação de petição de requerimento de entrada na fase nacional
 (30) 08/06/2020 US 63/036,172
 (51) B65G 1/04 (2006.01), B65G 1/137 (2006.01), G05B 19/418 (2006.01)

(86) PCT US2021/036119 de 07/06/2021

(87) WO 2021/252329 de 16/12/2021

(21) BR 11 2022 025093-2

Código 1.1 - Publicação Internacional – PCT. Apresentação de petição de requerimento de entrada na fase nacional

(30) 19/06/2020 EP 20382536.9

(51) A61B 18/14 (2006.01)

(86) PCT EP2021/066559 de 18/06/2021

(87) WO 2021/255227 de 23/12/2021

(21) BR 11 2022 025094-0

Código 1.1 - Publicação Internacional – PCT. Apresentação de petição de requerimento de entrada na fase nacional

(30) 08/06/2020 US 63/036,303; 30/10/2020 US 63/108,161

(51) A61M 16/06 (2006.01), A61B 8/08 (2006.01)

(86) PCT IB2021/054999 de 07/06/2021

(87) WO 2021/250553 de 16/12/2021

(21) BR 11 2022 025095-9

Código 1.1 - Publicação Internacional – PCT. Apresentação de petição de requerimento de entrada na fase nacional

(30) 12/06/2020 US 63/038,290

(51) C07K 14/71 (2006.01), A61K 38/18 (2006.01), A61K 47/68 (2006.01), A61P 11/00 (2006.01), A61P 19/00 (2006.01), C12N 15/12 (2006.01), C12N 15/63 (2006.01), C07K 14/495 (2006.01)

(86) PCT CA2021/050795 de 11/06/2021

(87) WO 2021/248247 de 16/12/2021

(21) BR 11 2022 025099-1

Código 1.1 - Publicação Internacional – PCT. Apresentação de petição de requerimento de entrada na fase nacional

(30) 10/06/2020 JP 2020-100952; 07/08/2020 JP 2020-134451

(51) A61K 31/4545 (2006.01), A61P 7/00 (2006.01), A61P 17/00 (2006.01), A61P 43/00 (2006.01), C07D 401/14 (2006.01)

(86) PCT JP2021/022036 de 10/06/2021

(87) WO 2021/251450 de 16/12/2021

(21) BR 11 2022 025100-9

Código 1.1 - Publicação Internacional – PCT. Apresentação de petição de requerimento de entrada na fase nacional

(51) A23L 13/00 (2006.01)

(86) PCT ES2020/070386 de 12/06/2020

(87) WO 2021/250291 de 16/12/2021

(21) BR 11 2022 025102-5

Código 1.1 - Publicação Internacional – PCT. Apresentação de petição de requerimento de entrada na fase nacional

(30) 09/06/2020 US 63/036,902; 09/06/2020 US 63/036,910

	(51) A01H 1/04 (2006.01), A01H 1/08 (2006.01), A01H 6/46 (2006.01), C07K 14/415 (2006.01), C12N 9/22 (2006.01), C12N 15/29 (2006.01), C12N 15/82 (2006.01) (86) PCT US2021/036605 de 09/06/2021 (87) WO 2021/252619 de 16/12/2021
(21) BR 11 2022 025103-3	Código 1.1 - Publicação Internacional – PCT. Apresentação de petição de requerimento de entrada na fase nacional (30) 11/06/2020 EP 20179534.1 (51) A61K 8/04 (2006.01), A61K 8/34 (2006.01), A61K 8/81 (2006.01), A61K 8/73 (2006.01), A61K 8/92 (2006.01), A61K 8/41 (2006.01), A61Q 17/00 (2006.01) (86) PCT EP2021/065773 de 11/06/2021 (87) WO 2021/250239 de 16/12/2021
(21) BR 11 2022 025105-0	Código 1.1 - Publicação Internacional – PCT. Apresentação de petição de requerimento de entrada na fase nacional (30) 29/06/2020 US 63/045,448; 21/10/2020 US 63/094,571 (51) A61K 47/68 (2006.01), A61P 35/00 (2006.01) (86) PCT EP2021/067855 de 29/06/2021 (87) WO 2022/002940 de 06/01/2022
(21) BR 11 2022 025107-6	Código 1.1 - Publicação Internacional – PCT. Apresentação de petição de requerimento de entrada na fase nacional (30) 09/06/2020 CN 202010519756.2 (51) H04W 28/02 (2006.01) (86) PCT CN2021/099195 de 09/06/2021 (87) WO 2021/249438 de 16/12/2021
(21) BR 11 2022 025109-2	Código 1.1 - Publicação Internacional – PCT. Apresentação de petição de requerimento de entrada na fase nacional (30) 11/06/2020 US 63/037,784; 27/05/2021 US 63/194,010 (51) G10L 19/032 (2006.01), G10L 19/008 (2006.01) (86) PCT US2021/036886 de 10/06/2021 (87) WO 2021/252811 de 16/12/2021
(21) BR 11 2022 025111-4	Código 1.1 - Publicação Internacional – PCT. Apresentação de petição de requerimento de entrada na fase nacional (51) H04W 72/08 (2006.01), H04W 88/12 (2006.01), H04W 72/04 (2006.01) (86) PCT EP2020/066132 de 10/06/2020 (87) WO 2021/249638 de 16/12/2021
(21) BR 11 2022 025113-0	Código 1.1 - Publicação Internacional – PCT. Apresentação de petição de

	requerimento de entrada na fase nacional (30) 30/06/2020 US 63/046,432 (51) B07C 5/34 (2006.01), B07C 5/38 (2006.01) (86) PCT US2021/039158 de 25/06/2021 (87) WO 2022/005902 de 06/01/2022
(21) BR 11 2022 025114-9	Código 1.1 - Publicação Internacional – PCT. Apresentação de petição de requerimento de entrada na fase nacional (51) C08G 18/10 (2006.01), C08G 18/12 (2006.01) (86) PCT CN2020/097040 de 19/06/2020 (87) WO 2021/253381 de 23/12/2021
(21) BR 11 2022 025115-7	Código 1.1 - Publicação Internacional – PCT. Apresentação de petição de requerimento de entrada na fase nacional (30) 10/06/2020 JP 2020-101162 (51) A61K 31/454 (2006.01), A61P 17/00 (2006.01), A61P 37/08 (2006.01), C07D 401/14 (2006.01) (86) PCT JP2021/022048 de 10/06/2021 (87) WO 2021/251452 de 16/12/2021
(21) BR 11 2022 025117-3	Código 1.1 - Publicação Internacional – PCT. Apresentação de petição de requerimento de entrada na fase nacional (30) 10/06/2020 EP 20179237.1 (51) C07D 513/20 (2006.01), A61P 35/00 (2006.01), A61K 31/553 (2006.01) (86) PCT EP2021/065483 de 09/06/2021 (87) WO 2021/250102 de 16/12/2021
(21) BR 11 2022 025118-1	Código 1.1 - Publicação Internacional – PCT. Apresentação de petição de requerimento de entrada na fase nacional (30) 09/06/2020 US US 63/036,804 (51) E21B 43/267 (2006.01), E21B 43/12 (2006.01), E21B 47/12 (2006.01), G01N 24/08 (2006.01), G01V 3/32 (2006.01), G01R 33/44 (2006.01) (86) PCT US2021/036637 de 09/06/2021 (87) WO 2021/252643 de 16/12/2021
(21) BR 11 2022 025119-0	Código 1.1 - Publicação Internacional – PCT. Apresentação de petição de requerimento de entrada na fase nacional (30) 17/07/2020 US 16/932,687 (51) C09K 8/532 (2006.01), C10L 3/10 (2006.01), E21B 37/06 (2006.01) (86) PCT US2020/043443 de 24/07/2020 (87) WO 2022/015337 de 20/01/2022
(21) BR 11 2022 025120-3	Código 1.1 - Publicação Internacional – PCT. Apresentação de petição de

requerimento de entrada na fase nacional

(30) 16/06/2020 CN 202010549255.9

(51) H04L 12/24 (2006.01)

(86) PCT CN2021/099363 de 10/06/2021

(87) WO 2021/254244 de 23/12/2021

(21) BR 11 2022 025122-0

Código 1.1 - Publicação Internacional – PCT. Apresentação de petição de requerimento de entrada na fase nacional

(30) 10/06/2020 US 63/037,354; 02/06/2021 US 17/337,200

(51) A61M 25/06 (2006.01), A61M 39/20 (2006.01)

(86) PCT US2021/036181 de 07/06/2021

(87) WO 2021/252361 de 16/12/2021

(21) BR 11 2022 025123-8

Código 1.1 - Publicação Internacional – PCT. Apresentação de petição de requerimento de entrada na fase nacional

(30) 08/07/2020 US 63/049,398

(51) A61K 38/17 (2006.01), A61K 48/00 (2006.01), A61P 9/06 (2006.01), C12N 15/86 (2006.01)

(86) PCT US2021/040906 de 08/07/2021

(87) WO 2022/011151 de 13/01/2022

(21) BR 11 2022 025124-6

Código 1.1 - Publicação Internacional – PCT. Apresentação de petição de requerimento de entrada na fase nacional

(30) 15/07/2020 US 62/705,765

(51) C03C 17/00 (2006.01), C03C 17/36 (2006.01)

(86) PCT IB2021/056365 de 14/07/2021

(87) WO 2022/013789 de 20/01/2022

(21) BR 11 2022 025127-0

Código 1.1 - Publicação Internacional – PCT. Apresentação de petição de requerimento de entrada na fase nacional

(30) 08/06/2020 US 63/035,960

(51) A01N 25/04 (2006.01), A01N 43/40 (2006.01), A01N 47/34 (2006.01), A01P 3/00 (2006.01)

(86) PCT IL2021/050662 de 03/06/2021

(87) WO 2021/250653 de 16/12/2021

(21) BR 11 2022 025128-9

Código 1.1 - Publicação Internacional – PCT. Apresentação de petição de requerimento de entrada na fase nacional

(30) 11/06/2020 US 63/037,771

(51) A61K 35/74 (2006.01), A61P 3/00 (2006.01), A61P 29/00 (2006.01), A61P 35/00 (2006.01), C12N 1/20 (2006.01)

(86) PCT US2021/036978 de 11/06/2021

(87) WO 2021/252877 de 16/12/2021

(21) BR 11 2022 025129-7	Código 1.1 - Publicação Internacional – PCT. Apresentação de petição de requerimento de entrada na fase nacional (51) A23L 13/00 (2006.01) (86) PCT ES2020/070385 de 12/06/2020 (87) WO 2021/250290 de 16/12/2021
(21) BR 11 2022 025130-0	Código 1.1 - Publicação Internacional – PCT. Apresentação de petição de requerimento de entrada na fase nacional (30) 09/06/2020 EP 20179002.9; 30/07/2020 EP 20188732.0 (51) G01N 21/78 (2006.01), G01N 21/27 (2006.01), A61B 5/00 (2006.01), G01N 21/29 (2006.01), G01N 21/84 (2006.01), G06T 7/90 (2006.01), G01N 21/17 (2006.01), G01N 21/77 (2006.01) (86) PCT EP2021/065087 de 07/06/2021 (87) WO 2021/249895 de 16/12/2021
(21) BR 11 2022 025131-9	Código 1.1 - Publicação Internacional – PCT. Apresentação de petição de requerimento de entrada na fase nacional (30) 24/06/2020 EP 20181980.2 (51) A23L 2/38 (2006.01), A23L 2/52 (2006.01) (86) PCT EP2021/066903 de 22/06/2021 (87) WO 2021/259891 de 30/12/2021
(21) BR 11 2022 025132-7	Código 1.1 - Publicação Internacional – PCT. Apresentação de petição de requerimento de entrada na fase nacional (30) 10/06/2020 US 63/037,483 (51) A61K 9/08 (2006.01), A61K 47/26 (2006.01), A61K 31/196 (2006.01), A61P 25/06 (2006.01), A61P 29/00 (2006.01), A61K 9/00 (2006.01) (86) PCT IB2021/055041 de 08/06/2021 (87) WO 2021/250571 de 16/12/2021
(21) BR 11 2022 025133-5	Código 1.1 - Publicação Internacional – PCT. Apresentação de petição de requerimento de entrada na fase nacional (30) 26/06/2020 JP 2020-110501 (51) C03C 27/12 (2006.01), B32B 17/10 (2006.01), B32B 27/20 (2006.01) (86) PCT JP2021/023796 de 23/06/2021 (87) WO 2021/261523 de 30/12/2021
(21) BR 11 2022 025134-3	Código 1.1 - Publicação Internacional – PCT. Apresentação de petição de requerimento de entrada na fase nacional (30) 10/06/2020 EP 20000212.9; 08/10/2020 EP 20000366.3 (51) A61K 31/502 (2006.01), A61K 9/00 (2006.01), A61K 45/06 (2006.01), A61P 31/14 (2006.01)

(86) PCT EP2021/000071 de 09/06/2021

(87) WO 2021/249667 de 16/12/2021

(21) BR 11 2022 025135-1

Código 1.1 - Publicação Internacional – PCT. Apresentação de petição de requerimento de entrada na fase nacional

(30) 09/06/2020 GB 2008685.6

(51) B24D 11/02 (2006.01), B24D 11/00 (2006.01)

(86) PCT EP2021/065400 de 09/06/2021

(87) WO 2021/250064 de 16/12/2021

(21) BR 11 2022 025136-0

Código 1.1 - Publicação Internacional – PCT. Apresentação de petição de requerimento de entrada na fase nacional

(30) 11/06/2020 IT 102020000013957

(51) C08G 18/09 (2006.01), C08G 18/18 (2006.01), C08G 18/22 (2006.01), C08G 18/16 (2006.01), C08G 18/42 (2006.01), C08G 18/76 (2006.01), C08J 9/14 (2006.01), C08K 5/5419 (2006.01), C08G 101/00 (2006.01)

(86) PCT US2021/036083 de 07/06/2021

(87) WO 2021/252310 de 16/12/2021

(21) BR 11 2022 025137-8

Código 1.1 - Publicação Internacional – PCT. Apresentação de petição de requerimento de entrada na fase nacional

(51) C08J 9/14 (2006.01), C08J 9/12 (2006.01), C08J 9/06 (2006.01), C08L 23/16 (2006.01)

(86) PCT CN2020/095039 de 09/06/2020

(87) WO 2021/248295 de 16/12/2021

(21) BR 11 2022 025138-6

Código 1.1 - Publicação Internacional – PCT. Apresentação de petição de requerimento de entrada na fase nacional

(30) 12/06/2020 US 63/038,302

(51) B05D 7/14 (2006.01), C09D 123/00 (2006.01), C09D 123/10 (2006.01), C09D 123/28 (2006.01)

(86) PCT US2021/036796 de 10/06/2021

(87) WO 2021/252752 de 16/12/2021

(21) BR 11 2022 025139-4

Código 1.1 - Publicação Internacional – PCT. Apresentação de petição de requerimento de entrada na fase nacional

(30) 09/06/2020 US 63/036,622; 09/11/2020 US 63/111,429

(51) A61K 31/4985 (2006.01), C07D 241/08 (2006.01), C07D 513/04 (2006.01)

(86) PCT US2021/036657 de 09/06/2021

(87) WO 2021/252661 de 16/12/2021

(21) BR 11 2022 025141-6

Código 1.1 - Publicação Internacional – PCT. Apresentação de petição de requerimento de entrada na fase nacional

(30) 09/06/2020 US 63/036,507; 03/09/2020 US 63/074,119; 05/03/2021 US 63/157,083

(51) A61K 38/00 (2006.01), C07K 14/435 (2006.01), C07K 14/605 (2006.01)

(86) PCT US2021/036655 de 09/06/2021

(87) WO 2021/252659 de 16/12/2021

(21) BR 11 2022 025143-2

Código 1.1 - Publicação Internacional – PCT. Apresentação de petição de requerimento de entrada na fase nacional

(30) 12/06/2020 US 63/038,320

(51) B05D 7/14 (2006.01), C09D 123/00 (2006.01), C09D 123/10 (2006.01), C09D 123/26 (2006.01)

(86) PCT US2021/036926 de 11/06/2021

(87) WO 2021/252837 de 16/12/2021

(21) BR 11 2022 025147-5

Código 1.1 - Publicação Internacional – PCT. Apresentação de petição de requerimento de entrada na fase nacional

(30) 09/06/2020 GB 2008749.0

(51) C07D 401/06 (2006.01), C07D 401/14 (2006.01), C07D 471/04 (2006.01), C07D 487/04 (2006.01), C07D 513/04 (2006.01), A61P 35/00 (2006.01), A61K 31/444 (2006.01)

(86) PCT GB2021/051428 de 09/06/2021

(87) WO 2021/250399 de 16/12/2021

(21) BR 11 2022 025148-3

Código 1.1 - Publicação Internacional – PCT. Apresentação de petição de requerimento de entrada na fase nacional

(30) 11/06/2020 CN PCT/CN2020/095607

(51) H04L 12/14 (2006.01), H04M 15/00 (2006.01), H04W 4/24 (2006.01)

(86) PCT EP2021/064150 de 27/05/2021

(87) WO 2021/249779 de 16/12/2021

(21) BR 11 2022 025149-1

Código 1.1 - Publicação Internacional – PCT. Apresentação de petição de requerimento de entrada na fase nacional

(30) 09/06/2020 US 63/036,865

(51) H04N 7/12 (2006.01), H04N 19/11 (2006.01), H04N 19/52 (2006.01), H04N 19/597 (2006.01), H04N 19/70 (2006.01)

(86) PCT US2021/036473 de 08/06/2021

(87) WO 2021/252533 de 16/12/2021

(21) BR 11 2022 025150-5

Código 1.1 - Publicação Internacional – PCT. Apresentação de petição de requerimento de entrada na fase nacional

(51) F24S 10/50 (2006.01), F24S 10/55 (2006.01), F24S 50/00 (2006.01), F24S 80/30 (2006.01), H02S 40/44 (2006.01)

(86) PCT EP2020/065908 de 09/06/2020

(87) WO 2021/249620 de 16/12/2021

(21) BR 11 2022 025151-3 Código 1.1 - Publicação Internacional – PCT. Apresentação de petição de requerimento de entrada na fase nacional
(30) 13/07/2020 US 63/050,936
(51) B23B 27/00 (2006.01), B23B 27/04 (2006.01), B23B 27/08 (2006.01), B23B 29/04 (2006.01)
(86) PCT IL2021/050772 de 24/06/2021
(87) WO 2022/013852 de 20/01/2022

(21) BR 11 2022 025152-1 Código 1.1 - Publicação Internacional – PCT. Apresentação de petição de requerimento de entrada na fase nacional
(30) 09/06/2020 DE 10 2020 115 263.9
(51) H02K 1/27 (2006.01), H02K 16/02 (2006.01), H02K 21/12 (2006.01)
(86) PCT EP2021/065492 de 09/06/2021
(87) WO 2021/250108 de 16/12/2021

(21) BR 11 2022 025153-0 Código 1.1 - Publicação Internacional – PCT. Apresentação de petição de requerimento de entrada na fase nacional
(30) 29/06/2020 FR FR2006825
(51) G06Q 10/04 (2006.01), A41H 43/00 (2006.01), B26D 5/00 (2006.01), B26F 1/38 (2006.01)
(86) PCT FR2021/051159 de 24/06/2021
(87) WO 2022/003277 de 06/01/2022

(21) BR 11 2022 025154-8 Código 1.1 - Publicação Internacional – PCT. Apresentação de petição de requerimento de entrada na fase nacional
(30) 09/06/2020 US 63/036,701
(51) A63B 69/00 (2006.01), A63B 69/38 (2006.01)
(86) PCT US2021/036635 de 09/06/2021
(87) WO 2021/252641 de 16/12/2021

(21) BR 11 2022 025155-6 Código 1.1 - Publicação Internacional – PCT. Apresentação de petição de requerimento de entrada na fase nacional
(30) 11/06/2020 US 63/037,842
(51) H04B 7/06 (2006.01), H04B 7/08 (2006.01), H04B 7/204 (2006.01)
(86) PCT US2021/036640 de 09/06/2021
(87) WO 2021/252646 de 16/12/2021

(21) BR 11 2022 025157-2 Código 1.1 - Publicação Internacional – PCT. Apresentação de petição de requerimento de entrada na fase nacional
(30) 08/07/2020 US 63/049,395
(51) B23B 27/04 (2006.01), B23B 29/04 (2006.01), B23B 27/08 (2006.01)

(86) PCT IL2021/050717 de 15/06/2021

(87) WO 2022/009194 de 13/01/2022

(21) BR 11 2022 025158-0

Código 1.1 - Publicação Internacional – PCT. Apresentação de petição de requerimento de entrada na fase nacional

(30) 10/06/2020 FR 20 06079

(51) B42D 25/29 (2006.01), C09B 49/06 (2006.01), C09D 11/50 (2006.01)

(86) PCT FR2021/051044 de 10/06/2021

(87) WO 2021/250358 de 16/12/2021

(21) BR 11 2022 025159-9

Código 1.1 - Publicação Internacional – PCT. Apresentação de petição de requerimento de entrada na fase nacional

(30) 10/06/2020 JP 2020-100895

(51) C21D 9/04 (2006.01), C21D 11/00 (2006.01), G01N 19/00 (2006.01), G01N 3/40 (2006.01), C21D 1/00 (2006.01)

(86) PCT JP2021/009060 de 08/03/2021

(87) WO 2021/250957 de 16/12/2021

(21) BR 11 2022 025160-2

Código 1.1 - Publicação Internacional – PCT. Apresentação de petição de requerimento de entrada na fase nacional

(30) 20/07/2020 EP 20186782.7

(51) A61K 8/19 (2006.01), A61K 8/24 (2006.01), A61K 8/99 (2006.01), A61K 8/02 (2006.01), A61Q 19/00 (2006.01), A61K 9/16 (2006.01), A23L 33/135 (2006.01)

(86) PCT EP2021/070233 de 20/07/2021

(87) WO 2022/018068 de 27/01/2022

(21) BR 11 2022 025161-0

Código 1.1 - Publicação Internacional – PCT. Apresentação de petição de requerimento de entrada na fase nacional

(30) 11/06/2020 US 63/037,635; 27/05/2021 US 63/193,926

(51) G10L 19/008 (2006.01), G10L 19/04 (2006.01), G10L 19/02 (2006.01)

(86) PCT US2021/036789 de 10/06/2021

(87) WO 2021/252748 de 16/12/2021

(21) BR 11 2022 025162-9

Código 1.1 - Publicação Internacional – PCT. Apresentação de petição de requerimento de entrada na fase nacional

(30) 10/06/2020 CN 202010525242.8

(51) H04N 21/431 (2006.01)

(86) PCT CN2021/095502 de 24/05/2021

(87) WO 2021/249168 de 16/12/2021

(21) BR 11 2022 025163-7

Código 1.1 - Publicação Internacional – PCT. Apresentação de petição de requerimento de entrada na fase nacional

(30) 16/06/2020 EP 20305659.3
(51) A61K 9/00 (2006.01), A61K 9/06 (2006.01), A61K 9/16 (2006.01), A61K 9/19 (2006.01), A61K 38/28 (2006.01), A61K 47/36 (2006.01), A61K 47/40 (2006.01)
(86) PCT EP2021/025211 de 16/06/2021
(87) WO 2021/254662 de 23/12/2021

(21) BR 11 2022 025164-5

Código 1.1 - Publicação Internacional – PCT. Apresentação de petição de requerimento de entrada na fase nacional
(30) 12/06/2020 US 63/038,587; 25/05/2021 US 17/330,201
(51) A61B 17/135 (2006.01), A61B 17/34 (2006.01), A61M 25/00 (2006.01), A61B 17/132 (2006.01), A61B 5/00 (2006.01), A61M 5/42 (2006.01)
(86) PCT US2021/034289 de 26/05/2021
(87) WO 2021/252192 de 16/12/2021

(21) BR 11 2022 025165-3

Código 1.1 - Publicação Internacional – PCT. Apresentação de petição de requerimento de entrada na fase nacional
(30) 11/06/2020 US 63/037,656
(51) H04L 12/46 (2006.01), H04L 29/06 (2006.01), H04W 24/02 (2006.01)
(86) PCT SE2021/050529 de 11/06/2021
(87) WO 2021/251870 de 16/12/2021

(21) BR 11 2022 025166-1

Código 1.1 - Publicação Internacional – PCT. Apresentação de petição de requerimento de entrada na fase nacional
(30) 10/06/2020 EP 20179285.0
(51) C07K 14/705 (2006.01), A61P 3/06 (2006.01), A61P 9/12 (2006.01), A61P 9/00 (2006.01)
(86) PCT EP2021/065407 de 09/06/2021
(87) WO 2021/250069 de 16/12/2021

(21) BR 11 2022 025167-0

Código 1.1 - Publicação Internacional – PCT. Apresentação de petição de requerimento de entrada na fase nacional
(30) 12/06/2020 US 63/038,312
(51) C12N 15/29 (2006.01), C12N 15/82 (2006.01), C12N 5/10 (2006.01), A01H 1/00 (2006.01)
(86) PCT US2021/035399 de 02/06/2021
(87) WO 2021/252238 de 16/12/2021

(21) BR 11 2022 025169-6

Código 1.1 - Publicação Internacional – PCT. Apresentação de petição de requerimento de entrada na fase nacional
(30) 12/06/2020 KR 10-2020-0071909
(51) A61K 31/4184 (2006.01), A61P 1/00 (2006.01), A61P 29/00 (2006.01)
(86) PCT KR2020/015099 de 30/10/2020

(87) WO 2021/251565 de 16/12/2021

(21) BR 11 2022 025170-0 Código 1.1 - Publicação Internacional – PCT. Apresentação de petição de requerimento de entrada na fase nacional
(30) 10/06/2020 EP 20179122.5
(51) C08K 5/23 (2006.01), C08K 5/3417 (2006.01)
(86) PCT EP2021/065383 de 09/06/2021
(87) WO 2021/250052 de 16/12/2021

(21) BR 11 2022 025171-8 Código 1.1 - Publicação Internacional – PCT. Apresentação de petição de requerimento de entrada na fase nacional
(30) 11/06/2020 GB 2008909.0
(51) E21B 47/12 (2006.01)
(86) PCT EP2021/065730 de 10/06/2021
(87) WO 2021/250223 de 16/12/2021

(21) BR 11 2022 025172-6 Código 1.1 - Publicação Internacional – PCT. Apresentação de petição de requerimento de entrada na fase nacional
(30) 12/06/2020 GB 2008978.5
(51) A01N 37/46 (2006.01), A01N 47/44 (2006.01), A01N 25/10 (2006.01), A01P 1/00 (2006.01), A61L 2/00 (2006.01), A61K 38/00 (2006.01), A61P 31/00 (2006.01)
(86) PCT EP2021/065998 de 14/06/2021
(87) WO 2021/250286 de 16/12/2021

(21) BR 11 2022 025173-4 Código 1.1 - Publicação Internacional – PCT. Apresentação de petição de requerimento de entrada na fase nacional
(30) 23/06/2020 EP 20181691.5
(51) D21H 19/02 (2006.01), D21H 19/08 (2006.01), D21H 19/82 (2006.01), D21H 27/10 (2006.01)
(86) PCT EP2021/067213 de 23/06/2021
(87) WO 2021/260043 de 30/12/2021

(21) BR 11 2022 025174-2 Código 1.1 - Publicação Internacional – PCT. Apresentação de petição de requerimento de entrada na fase nacional
(30) 11/06/2020 GB 2008912.4
(51) F01K 7/02 (2006.01), F01K 25/06 (2006.01), F01K 27/00 (2006.01)
(86) PCT GB2020/053348 de 22/12/2020
(87) WO 2021/250365 de 16/12/2021

(21) BR 11 2022 025175-0 Código 1.1 - Publicação Internacional – PCT. Apresentação de petição de requerimento de entrada na fase nacional
(30) 14/06/2020 US 63/038,864; 06/06/2021 US 17/340,063

(51) H01M 4/66 (2006.01), B82Y 40/00 (2006.01), H01M 4/00 (2006.01), H01M 4/02 (2006.01), H01M 4/64 (2006.01)
 (86) PCT US2021/037140 de 13/06/2021
 (87) WO 2021/257415 de 23/12/2021

(21) BR 11 2022 025176-9

Código 1.1 - Publicação Internacional – PCT. Apresentação de petição de requerimento de entrada na fase nacional
 (51) F04C 18/16 (2006.01), F04C 29/00 (2006.01), F01C 21/02 (2006.01)
 (86) PCT ZA2020/050030 de 10/06/2020
 (87) WO 2021/253058 de 16/12/2021

(21) BR 11 2022 025177-7

Código 1.1 - Publicação Internacional – PCT. Apresentação de petição de requerimento de entrada na fase nacional
 (30) 12/06/2020 US 16/900,469
 (51) B65G 27/16 (2006.01), B65G 27/24 (2006.01), B65G 27/30 (2006.01)
 (86) PCT US2021/032397 de 14/05/2021
 (87) WO 2021/252130 de 16/12/2021

(21) BR 11 2022 025178-5

Código 1.1 - Publicação Internacional – PCT. Apresentação de petição de requerimento de entrada na fase nacional
 (30) 12/06/2020 CN 202010534828.0; 12/06/2020 CN 202010534849.2; 28/06/2020 CN 202010596721.9
 (51) E21B 43/26 (2006.01)
 (86) PCT CN2021/099475 de 10/06/2021
 (87) WO 2021/249499 de 16/12/2021

(21) BR 11 2022 025179-3

Código 1.1 - Publicação Internacional – PCT. Apresentação de petição de requerimento de entrada na fase nacional
 (30) 12/06/2020 CN 202010534832.7; 12/06/2020 CN 202010534864.7; 12/06/2020 CN 202010535615.X
 (51) E21B 34/06 (2006.01), E21B 43/26 (2006.01)
 (86) PCT CN2021/099471 de 10/06/2021
 (87) WO 2021/249498 de 16/12/2021

(21) BR 11 2022 025180-7

Código 1.1 - Publicação Internacional – PCT. Apresentação de petição de requerimento de entrada na fase nacional
 (30) 19/06/2020 US 16/907,091
 (51) A61F 2/00 (2006.01)
 (86) PCT US2021/037382 de 15/06/2021
 (87) WO 2021/257536 de 23/12/2021

(21) BR 11 2022 025181-5

Código 1.1 - Publicação Internacional – PCT. Apresentação de petição de requerimento de entrada na fase nacional

	(30) 23/09/2020 EP 20197663.6 (51) B26D 5/04 (2006.01), B65B 1/06 (2006.01), B65B 9/10 (2006.01) (86) PCT EP2021/075741 de 20/09/2021 (87) WO 2022/063709 de 31/03/2022
(21) BR 11 2022 025182-3	Código 1.1 - Publicação Internacional – PCT. Apresentação de petição de requerimento de entrada na fase nacional (51) H04W 4/18 (2006.01) (86) PCT CN2020/095579 de 11/06/2020 (87) WO 2021/248405 de 16/12/2021
(21) BR 11 2022 025183-1	Código 1.1 - Publicação Internacional – PCT. Apresentação de petição de requerimento de entrada na fase nacional (30) 11/06/2020 ES P202030571 (51) G01N 33/00 (2006.01), G01N 1/22 (2006.01), G01N 27/00 (2006.01), H04W 4/00 (2006.01), G08C 17/00 (2006.01) (86) PCT ES2021/070359 de 19/05/2021 (87) WO 2021/250298 de 16/12/2021
(21) BR 11 2022 025184-0	Código 1.1 - Publicação Internacional – PCT. Apresentação de petição de requerimento de entrada na fase nacional (30) 09/06/2020 US 63/036,710 (51) C12Q 1/6876 (2006.01) (86) PCT US2021/036599 de 09/06/2021 (87) WO 2021/252617 de 16/12/2021
(21) BR 11 2022 025185-8	Código 1.1 - Publicação Internacional – PCT. Apresentação de petição de requerimento de entrada na fase nacional (30) 10/06/2020 US 63/037,369; 11/06/2020 US 63/037,953; 26/06/2020 US 63/044,451 (51) A61K 9/00 (2006.01), A61K 9/28 (2006.01), A61K 9/20 (2006.01), A61K 47/10 (2006.01), A61K 47/38 (2006.01), A61K 31/473 (2006.01), A61P 25/14 (2006.01), A61P 25/28 (2006.01) (86) PCT US2021/036778 de 10/06/2021 (87) WO 2021/252741 de 16/12/2021
(21) BR 11 2022 025186-6	Código 1.1 - Publicação Internacional – PCT. Apresentação de petição de requerimento de entrada na fase nacional (30) 10/06/2020 CN 202010525854.7 (51) H04W 36/00 (2006.01) (86) PCT CN2021/099137 de 09/06/2021 (87) WO 2021/249431 de 16/12/2021

(21) BR 11 2022 025187-4	<p>Código 1.1 - Publicação Internacional – PCT. Apresentação de petição de requerimento de entrada na fase nacional</p> <p>(30) 24/06/2020 EP 20182044.6</p> <p>(51) C07D 453/06 (2006.01), C07D 401/04 (2006.01), C07D 401/14 (2006.01)</p> <p>(86) PCT EP2021/067190 de 23/06/2021</p> <p>(87) WO 2021/260029 de 30/12/2021</p>
(21) BR 11 2022 025188-2	<p>Código 1.1 - Publicação Internacional – PCT. Apresentação de petição de requerimento de entrada na fase nacional</p> <p>(30) 15/10/2020 EP 20201951.9</p> <p>(51) B29C 65/36 (2006.01), B29C 65/74 (2006.01), B29C 65/78 (2006.01)</p> <p>(86) PCT EP2021/076653 de 28/09/2021</p> <p>(87) WO 2022/078753 de 21/04/2022</p>
(21) BR 11 2022 025190-4	<p>Código 1.1 - Publicação Internacional – PCT. Apresentação de petição de requerimento de entrada na fase nacional</p> <p>(30) 12/06/2020 US 63/038,483; 08/02/2021 US 63/146,963</p> <p>(51) C12N 15/86 (2006.01), C12N 7/00 (2006.01), A61K 48/00 (2006.01), A61P 31/00 (2006.01)</p> <p>(86) PCT US2021/037091 de 11/06/2021</p> <p>(87) WO 2021/252955 de 16/12/2021</p>
(21) BR 11 2022 025191-2	<p>Código 1.1 - Publicação Internacional – PCT. Apresentação de petição de requerimento de entrada na fase nacional</p> <p>(30) 12/06/2020 US 63/038,410</p> <p>(51) C07D 519/00 (2006.01), A61P 35/00 (2006.01), A61K 31/5025 (2006.01)</p> <p>(86) PCT US2021/036839 de 10/06/2021</p> <p>(87) WO 2021/252781 de 16/12/2021</p>
(21) BR 11 2022 025192-0	<p>Código 1.1 - Publicação Internacional – PCT. Apresentação de petição de requerimento de entrada na fase nacional</p> <p>(30) 09/06/2020 CN 202010526819.7</p> <p>(51) C12N 15/17 (2006.01), C12P 21/02 (2006.01), C07K 14/62 (2006.01), C07K 19/00 (2006.01), C12N 15/70 (2006.01)</p> <p>(86) PCT CN2021/099244 de 09/06/2021</p> <p>(87) WO 2021/249444 de 16/12/2021</p>
(21) BR 11 2022 025193-9	<p>Código 1.1 - Publicação Internacional – PCT. Apresentação de petição de requerimento de entrada na fase nacional</p> <p>(30) 11/06/2020 CN 2020105299617</p> <p>(51) C12N 1/19 (2006.01), C07K 14/165 (2006.01), C12N 15/50 (2006.01), C12N 15/81 (2006.01), A61K 39/215 (2006.01), A61K 9/00 (2006.01), A61P 37/04 (2006.01), A61P 31/14 (2006.01)</p>

(86) PCT CN2021/088592 de 21/04/2021

(87) WO 2021/249031 de 16/12/2021

(21) BR 11 2022 025195-5

Código 1.1 - Publicação Internacional – PCT. Apresentação de petição de requerimento de entrada na fase nacional

(30) 12/06/2020 FR FR2006159

(51) G06K 9/00 (2006.01), G06K 9/46 (2006.01)

(86) PCT EP2021/065338 de 08/06/2021

(87) WO 2021/250027 de 16/12/2021

(21) BR 11 2022 025196-3

Código 1.1 - Publicação Internacional – PCT. Apresentação de petição de requerimento de entrada na fase nacional

(30) 10/06/2020 CN 202010522551.X

(51) H04W 4/14 (2006.01)

(86) PCT CN2021/097358 de 31/05/2021

(87) WO 2021/249231 de 16/12/2021

(21) BR 11 2022 025197-1

Código 1.1 - Publicação Internacional – PCT. Apresentação de petição de requerimento de entrada na fase nacional

(30) 09/06/2020 NL 2025797

(51) A47K 11/10 (2006.01), A46B 13/02 (2006.01)

(86) PCT NL2021/050368 de 09/06/2021

(87) WO 2021/251825 de 16/12/2021

(21) BR 11 2022 025198-0

Código 1.1 - Publicação Internacional – PCT. Apresentação de petição de requerimento de entrada na fase nacional

(30) 12/06/2020 US 63/038,271

(51) C07D 403/12 (2006.01), A61K 31/4025 (2006.01), A61P 13/12 (2006.01)

(86) PCT US2021/036960 de 11/06/2021

(87) WO 2021/252863 de 16/12/2021

(21) BR 11 2022 025199-8

Código 1.1 - Publicação Internacional – PCT. Apresentação de petição de requerimento de entrada na fase nacional

(30) 22/06/2020 US 63/042,432; 30/06/2020 US 63/046,512; 17/06/2021 US 17/350,603

(51) G06T 9/00 (2006.01), H04N 19/13 (2006.01), H04N 19/70 (2006.01), H04N 19/91 (2006.01)

(86) PCT US2021/038008 de 18/06/2021

(87) WO 2021/262540 de 30/12/2021

(21) BR 11 2022 025200-5

Código 1.1 - Publicação Internacional – PCT. Apresentação de petição de requerimento de entrada na fase nacional

(30) 11/06/2020 US 63/037,892

(51) B02C 17/00 (2006.01), B02C 17/18 (2006.01), B02C 23/00 (2006.01), B02C 23/02 (2006.01)

(86) PCT CA2021/050779 de 07/06/2021

(87) WO 2021/248233 de 16/12/2021

(21) BR 11 2022 025201-3

Código 1.1 - Publicação Internacional – PCT. Apresentação de petição de requerimento de entrada na fase nacional

(30) 10/06/2020 US 63/037,001

(51) C07D 215/36 (2006.01), C07D 401/12 (2006.01), C07D 413/12 (2006.01), A61K 31/4704 (2006.01), A61P 29/00 (2006.01)

(86) PCT US2021/036896 de 10/06/2021

(87) WO 2021/252820 de 16/12/2021

(21) BR 11 2022 025202-1

Código 1.1 - Publicação Internacional – PCT. Apresentação de petição de requerimento de entrada na fase nacional

(30) 12/06/2020 FR FR2006157

(51) B05B 11/00 (2006.01), B65D 83/38 (2006.01)

(86) PCT FR2021/051036 de 09/06/2021

(87) WO 2021/250354 de 16/12/2021

(21) BR 11 2022 025204-8

Código 1.1 - Publicação Internacional – PCT. Apresentação de petição de requerimento de entrada na fase nacional

(30) 10/06/2020 EP 20179263.7

(51) C05C 11/00 (2006.01), C05D 1/04 (2006.01), C05D 5/00 (2006.01), C05D 9/02 (2006.01), C05F 11/02 (2006.01)

(86) PCT EP2021/065728 de 10/06/2021

(87) WO 2021/250221 de 16/12/2021

(21) BR 11 2022 025205-6

Código 1.1 - Publicação Internacional – PCT. Apresentação de petição de requerimento de entrada na fase nacional

(30) 09/06/2020 US 62/705,067

(51) C25B 1/04 (2006.01), C25B 1/23 (2006.01), C25B 3/03 (2006.01), C25B 3/25 (2006.01), C25B 3/26 (2006.01), C25B 9/23 (2006.01), C25B 9/70 (2006.01), C25B 9/77 (2006.01), C25B 11/075 (2006.01), C25B 11/081 (2006.01), C25B 15/08 (2006.01), C25B 13/08 (2006.01), C25B 1/22 (2006.01)

(86) PCT US2021/036475 de 08/06/2021

(87) WO 2021/252535 de 16/12/2021

(21) BR 11 2022 025206-4

Código 1.1 - Publicação Internacional – PCT. Apresentação de petição de requerimento de entrada na fase nacional

(30) 12/06/2020 EP 20179837.8

(51) H05B 6/10 (2006.01), A24F 40/465 (2006.01)

(86) PCT EP2021/065578 de 10/06/2021

(87) WO 2021/250153 de 16/12/2021

(21) BR 11 2022 025209-9 Código 1.1 - Publicação Internacional – PCT. Apresentação de petição de requerimento de entrada na fase nacional
(30) 11/06/2020 EP 20179449.2; 11/06/2020 US 63/038,046
(51) G10L 21/0272 (2006.01)
(86) PCT US2021/037034 de 11/06/2021
(87) WO 2021/252912 de 16/12/2021

(21) BR 11 2022 025212-9 Código 1.1 - Publicação Internacional – PCT. Apresentação de petição de requerimento de entrada na fase nacional
(30) 15/06/2020 CN PCT/CN2020/096177
(51) C07D 491/048 (2006.01), C07D 221/04 (2006.01), A61K 31/4355 (2006.01), A61P 25/00 (2006.01)
(86) PCT IB2021/055183 de 11/06/2021
(87) WO 2021/255607 de 23/12/2021

(21) BR 11 2022 025214-5 Código 1.1 - Publicação Internacional – PCT. Apresentação de petição de requerimento de entrada na fase nacional
(30) 10/06/2020 EP 20382500.5
(51) C07D 257/02 (2006.01), A61K 49/10 (2006.01), A61K 33/244 (2006.01), A61K 31/555 (2006.01)
(86) PCT EP2021/065599 de 10/06/2021
(87) WO 2021/250163 de 16/12/2021

(21) BR 11 2022 025215-3 Código 1.1 - Publicação Internacional – PCT. Apresentação de petição de requerimento de entrada na fase nacional
(51) A62D 3/36 (2006.01), B01J 10/00 (2006.01), C02F 1/66 (2006.01), C21B 13/00 (2006.01)
(86) PCT US2020/039042 de 23/06/2020
(87) WO 2021/262145 de 30/12/2021

(21) BR 11 2022 025216-1 Código 1.1 - Publicação Internacional – PCT. Apresentação de petição de requerimento de entrada na fase nacional
(30) 12/06/2020 US 63/038,664
(51) A61K 31/4025 (2006.01), A61P 9/06 (2006.01)
(86) PCT US2021/037098 de 11/06/2021
(87) WO 2021/252959 de 16/12/2021

(21) BR 11 2022 025217-0 Código 1.1 - Publicação Internacional – PCT. Apresentação de petição de requerimento de entrada na fase nacional
(30) 11/06/2020 EP 20179435.1; 03/03/2021 EP 21160384.0
(51) A61K 9/00 (2006.01), A61K 9/127 (2006.01), A61K 9/51 (2006.01), A61K

47/14 (2006.01), A61K 47/24 (2006.01), A61K 38/00 (2006.01), A61K 39/00 (2006.01)

(86) PCT EP2021/065856 de 11/06/2021

(87) WO 2021/250263 de 16/12/2021

(21) BR 11 2022 025218-8

Código 1.1 - Publicação Internacional – PCT. Apresentação de petição de requerimento de entrada na fase nacional

(30) 10/06/2020 CN 202010523728.8

(51) F24F 11/64 (2006.01), F24F 11/63 (2006.01)

(86) PCT CN2021/099313 de 10/06/2021

(87) WO 2021/249461 de 16/12/2021

(21) BR 11 2022 025219-6

Código 1.1 - Publicação Internacional – PCT. Apresentação de petição de requerimento de entrada na fase nacional

(30) 12/06/2020 NO 20200697

(51) A22C 25/08 (2006.01), B65G 53/30 (2006.01)

(86) PCT NO2021/050145 de 11/06/2021

(87) WO 2021/251831 de 16/12/2021

(21) BR 11 2022 025220-0

Código 1.1 - Publicação Internacional – PCT. Apresentação de petição de requerimento de entrada na fase nacional

(51) A61K 9/00 (2006.01), A61K 9/50 (2006.01), A61K 31/00 (2006.01), A61K 47/10 (2006.01), A61K 47/36 (2006.01), A61P 3/00 (2006.01), A61P 9/00 (2006.01), A61P 11/00 (2006.01)

(86) PCT EP2020/066149 de 10/06/2020

(87) WO 2021/249641 de 16/12/2021

(21) BR 11 2022 025221-8

Código 1.1 - Publicação Internacional – PCT. Apresentação de petição de requerimento de entrada na fase nacional

(30) 12/06/2020 US 63/038,603; 08/02/2021 US 63/147,056

(51) A61K 35/76 (2006.01), C12N 15/11 (2006.01), C12N 15/86 (2006.01), C12N 7/00 (2006.01)

(86) PCT US2021/037076 de 11/06/2021

(87) WO 2021/252943 de 16/12/2021

(21) BR 11 2022 025226-9

Código 1.1 - Publicação Internacional – PCT. Apresentação de petição de requerimento de entrada na fase nacional

(30) 11/06/2020 US 63/037,650; 27/05/2021 US 63/193,946

(51) G10L 19/008 (2006.01), G10L 19/012 (2006.01)

(86) PCT US2021/036714 de 10/06/2021

(87) WO 2021/252705 de 16/12/2021

(21) BR 11 2022 025227-7

Código 1.1 - Publicação Internacional – PCT. Apresentação de petição de

requerimento de entrada na fase nacional

(30) 11/06/2020 US 63/038,075; 19/02/2021 US 63/151,591

(51) A61K 47/69 (2006.01), A61P 35/00 (2006.01)

(86) PCT US2021/036878 de 10/06/2021

(87) WO 2021/252803 de 16/12/2021

(21) BR 11 2022 025228-5

Código 1.1 - Publicação Internacional – PCT. Apresentação de petição de requerimento de entrada na fase nacional

(30) 12/06/2020 GB 2009000.7

(51) H04W 40/34 (2006.01), H04W 76/16 (2006.01), H04W 88/06 (2006.01)

(86) PCT GB2021/051344 de 01/06/2021

(87) WO 2021/250374 de 16/12/2021

(21) BR 11 2022 025229-3

Código 1.1 - Publicação Internacional – PCT. Apresentação de petição de requerimento de entrada na fase nacional

(30) 12/06/2020 US 63/038,738; 18/08/2020 US 63/066,966; 25/01/2021 US 63/141,430; 10/03/2021 US 63/159,404; 07/05/2021 US 63/186,055; 02/06/2021 US 63/196,089

(51) C07K 16/10 (2006.01), A61P 31/14 (2006.01)

(86) PCT US2021/036979 de 11/06/2021

(87) WO 2021/252878 de 16/12/2021

(21) BR 11 2022 025230-7

Código 1.1 - Publicação Internacional – PCT. Apresentação de petição de requerimento de entrada na fase nacional

(30) 11/06/2020 US 63/037,755

(51) A61P 21/00 (2006.01), A61P 25/02 (2006.01), C07K 16/24 (2006.01), A61K 39/00 (2006.01)

(86) PCT US2021/036298 de 08/06/2021

(87) WO 2021/252422 de 16/12/2021

(21) BR 11 2022 025231-5

Código 1.1 - Publicação Internacional – PCT. Apresentação de petição de requerimento de entrada na fase nacional

(30) 11/06/2020 US 16/899,432

(51) C07C 67/60 (2006.01), C07C 69/94 (2006.01), A61K 8/37 (2006.01), A61Q 19/00 (2006.01)

(86) PCT US2020/037323 de 11/06/2020

(87) WO 2021/251977 de 16/12/2021

(21) BR 11 2022 025235-8

Código 1.1 - Publicação Internacional – PCT. Apresentação de petição de requerimento de entrada na fase nacional

(30) 11/06/2020 US 63/037,673; 27/05/2021 US 63/193,974

(51) G10L 19/005 (2006.01), G10L 25/12 (2006.01)

(86) PCT EP2021/065613 de 10/06/2021

(87) WO 2021/250167 de 16/12/2021

(21) BR 11 2022 025236-6

Código 1.1 - Publicação Internacional – PCT. Apresentação de petição de requerimento de entrada na fase nacional

(30) 12/06/2020 CN 202010537124.9; 23/10/2020 CN 202011150220.4

(51) H04L 12/24 (2006.01), H04W 24/00 (2006.01), H04W 36/00 (2006.01)

(86) PCT CN2021/094971 de 20/05/2021

(87) WO 2021/249153 de 16/12/2021

(21) BR 11 2022 025238-2

Código 1.1 - Publicação Internacional – PCT. Apresentação de petição de requerimento de entrada na fase nacional

(30) 11/06/2020 US 63/037,751

(51) C07D 487/04 (2006.01), C07D 471/04 (2006.01), C07D 471/14 (2006.01), C07D 519/00 (2006.01), A61K 51/04 (2006.01), A61K 31/4985 (2006.01)

(86) PCT US2021/036830 de 10/06/2021

(87) WO 2021/252775 de 16/12/2021

(21) BR 11 2022 025241-2

Código 1.1 - Publicação Internacional – PCT. Apresentação de petição de requerimento de entrada na fase nacional

(30) 12/06/2020 CN 202010537842.6

(51) H04N 5/232 (2006.01), H04N 5/265 (2006.01)

(86) PCT CN2021/099121 de 09/06/2021

(87) WO 2021/249428 de 16/12/2021

(21) BR 11 2022 025242-0

Código 1.1 - Publicação Internacional – PCT. Apresentação de petição de requerimento de entrada na fase nacional

(30) 12/06/2020 GB 2008980.1

(51) A01N 37/46 (2006.01), A01N 47/44 (2006.01), A01N 25/10 (2006.01), A01P 1/00 (2006.01), A61L 2/00 (2006.01), A61K 38/00 (2006.01), A61P 31/00 (2006.01)

(86) PCT EP2021/065984 de 14/06/2021

(87) WO 2021/250283 de 16/12/2021

(21) BR 11 2022 025243-9

Código 1.1 - Publicação Internacional – PCT. Apresentação de petição de requerimento de entrada na fase nacional

(30) 17/06/2020 US 63/040,371; 23/12/2020 US 63/130,074; 08/02/2021 US 63/147,029

(51) C12Q 1/6844 (2006.01), C12Q 1/6888 (2006.01), C12Q 1/70 (2006.01)

(86) PCT US2021/037828 de 17/06/2021

(87) WO 2021/257830 de 23/12/2021

(21) BR 11 2022 025245-5

Código 1.1 - Publicação Internacional – PCT. Apresentação de petição de requerimento de entrada na fase nacional

	<p>(30) 10/06/2020 US 63/037,179; 08/07/2020 EP 20184698.7 (51) A61K 35/74 (2006.01), A61K 35/17 (2006.01), A61K 45/06 (2006.01), A61P 35/00 (2006.01), A61P 35/02 (2006.01), A61P 37/02 (2006.01), C07K 16/30 (2006.01) (86) PCT EP2021/065698 de 10/06/2021 (87) WO 2021/250200 de 16/12/2021</p>
(21) BR 11 2022 025249-8	<p>Código 1.1 - Publicação Internacional – PCT. Apresentação de petição de requerimento de entrada na fase nacional (30) 09/06/2020 US 16/896,632 (51) B01D 61/14 (2006.01), B01D 61/22 (2006.01), B01D 63/02 (2006.01) (86) PCT US2021/036608 de 09/06/2021 (87) WO 2021/252622 de 16/12/2021</p>
(21) BR 11 2022 025250-1	<p>Código 1.1 - Publicação Internacional – PCT. Apresentação de petição de requerimento de entrada na fase nacional (30) 19/06/2020 EP 20181087.6 (51) C07K 16/28 (2006.01), C07K 16/42 (2006.01), A61K 47/68 (2006.01), A61P 35/00 (2006.01), C07K 16/24 (2006.01), C07K 14/705 (2006.01), C07K 14/55 (2006.01), A61K 39/395 (2006.01) (86) PCT EP2021/066337 de 17/06/2021 (87) WO 2021/255138 de 23/12/2021</p>
(21) BR 11 2022 025251-0	<p>Código 1.1 - Publicação Internacional – PCT. Apresentação de petição de requerimento de entrada na fase nacional (30) 10/07/2020 EP 20185118.5 (51) C12N 7/00 (2006.01) (86) PCT EP2021/069091 de 09/07/2021 (87) WO 2022/008700 de 13/01/2022</p>
(21) BR 11 2022 025252-8	<p>Código 1.1 - Publicação Internacional – PCT. Apresentação de petição de requerimento de entrada na fase nacional (30) 12/06/2020 JP 2020-102714 (51) B25J 17/00 (2006.01), A61F 2/64 (2006.01), A61F 2/70 (2006.01) (86) PCT JP2021/022406 de 11/06/2021 (87) WO 2021/251500 de 16/12/2021</p>
(21) BR 11 2022 025253-6	<p>Código 1.1 - Publicação Internacional – PCT. Apresentação de petição de requerimento de entrada na fase nacional (30) 12/06/2020 US 63/038,385 (51) H04L 5/00 (2006.01), H04W 72/04 (2006.01) (86) PCT IB2021/055182 de 11/06/2021 (87) WO 2021/250637 de 16/12/2021</p>

(21) BR 11 2022 025254-4	<p>Código 1.1 - Publicação Internacional – PCT. Apresentação de petição de requerimento de entrada na fase nacional</p> <p>(30) 11/06/2020 US 16/898,502</p> <p>(51) C08F 210/16 (2006.01), C08F 4/659 (2006.01)</p> <p>(86) PCT US2021/070659 de 04/06/2021</p> <p>(87) WO 2021/253032 de 16/12/2021</p>
(21) BR 11 2022 025255-2	<p>Código 1.1 - Publicação Internacional – PCT. Apresentação de petição de requerimento de entrada na fase nacional</p> <p>(30) 25/06/2020 JP 2020-109761</p> <p>(51) B32B 27/28 (2006.01), B32B 27/30 (2006.01), B32B 27/32 (2006.01), B65D 65/40 (2006.01)</p> <p>(86) PCT JP2021/023968 de 24/06/2021</p> <p>(87) WO 2021/261560 de 30/12/2021</p>
(21) BR 11 2022 025256-0	<p>Código 1.1 - Publicação Internacional – PCT. Apresentação de petição de requerimento de entrada na fase nacional</p> <p>(30) 10/06/2020 US 63/037,280</p> <p>(51) H04W 76/19 (2006.01), H04W 36/30 (2006.01), H04W 24/10 (2006.01), H04W 76/15 (2006.01)</p> <p>(86) PCT EP2021/065223 de 08/06/2021</p> <p>(87) WO 2021/249973 de 16/12/2021</p>
(21) BR 11 2022 025258-7	<p>Código 1.1 - Publicação Internacional – PCT. Apresentação de petição de requerimento de entrada na fase nacional</p> <p>(30) 11/06/2020 EP 20179461.7</p> <p>(51) A23C 9/12 (2006.01), A23C 9/123 (2006.01), A23C 9/13 (2006.01), A23L 33/21 (2006.01)</p> <p>(86) PCT NL2021/050371 de 11/06/2021</p> <p>(87) WO 2021/251828 de 16/12/2021</p>
(21) BR 11 2022 025259-5	<p>Código 1.1 - Publicação Internacional – PCT. Apresentação de petição de requerimento de entrada na fase nacional</p> <p>(30) 11/06/2020 GB 2008860.5</p> <p>(51) C07K 16/28 (2006.01), A61P 35/00 (2006.01), A61P 37/06 (2006.01), A61K 39/395 (2006.01)</p> <p>(86) PCT GB2021/051452 de 11/06/2021</p> <p>(87) WO 2021/250419 de 16/12/2021</p>
(21) BR 11 2022 025260-9	<p>Código 1.1 - Publicação Internacional – PCT. Apresentação de petição de requerimento de entrada na fase nacional</p> <p>(30) 10/06/2020 US 16/897,649</p>

	(51) G08G 1/14 (2006.01), G07B 15/02 (2006.01) (86) PCT IB2021/055099 de 10/06/2021 (87) WO 2021/250601 de 16/12/2021
(21) BR 11 2022 025261-7	Código 1.1 - Publicação Internacional – PCT. Apresentação de petição de requerimento de entrada na fase nacional (30) 16/06/2020 US 16/903,288 (51) G06Q 50/00 (2006.01) (86) PCT US2020/041084 de 07/07/2020 (87) WO 2021/257103 de 23/12/2021
(21) BR 11 2022 025264-1	Código 1.1 - Publicação Internacional – PCT. Apresentação de petição de requerimento de entrada na fase nacional (30) 29/06/2020 US 63/045,687 (51) A61K 39/395 (2006.01), C07K 16/46 (2006.01), C07K 19/00 (2006.01), C12N 15/09 (2006.01), C12N 15/13 (2006.01) (86) PCT US2021/039389 de 28/06/2021 (87) WO 2022/005979 de 06/01/2022
(21) BR 11 2022 025265-0	Código 1.1 - Publicação Internacional – PCT. Apresentação de petição de requerimento de entrada na fase nacional (30) 18/06/2020 FR 2006379 (51) A01K 67/033 (2006.01) (86) PCT FR2021/051070 de 15/06/2021 (87) WO 2021/255379 de 23/12/2021
(21) BR 11 2022 025267-6	Código 1.1 - Publicação Internacional – PCT. Apresentação de petição de requerimento de entrada na fase nacional (30) 10/06/2020 LU LU101846 (51) C08G 65/48 (2006.01), C08G 73/02 (2006.01), C07D 265/16 (2006.01) (86) PCT EP2021/065335 de 08/06/2021 (87) WO 2021/250024 de 16/12/2021
(21) BR 11 2022 025268-4	Código 1.1 - Publicação Internacional – PCT. Apresentação de petição de requerimento de entrada na fase nacional (30) 12/03/2021 IT 102021000005858 (51) A61F 2/40 (2006.01) (86) PCT EP2022/056089 de 09/03/2022 (87) WO 2022/189532 de 15/09/2022
(21) BR 11 2022 025269-2	Código 1.1 - Publicação Internacional – PCT. Apresentação de petição de requerimento de entrada na fase nacional (30) 06/08/2020 CN 202010782064.7

(51) H02J 3/18 (2006.01), H02J 3/06 (2006.01), H02J 13/00 (2006.01)
 (86) PCT CN2021/110604 de 04/08/2021
 (87) WO 2022/028487 de 10/02/2022

(21) BR 11 2022 025271-4 Código 1.1 - Publicação Internacional – PCT. Apresentação de petição de requerimento de entrada na fase nacional
 (30) 09/06/2020 US 63/036,751; 30/12/2020 US 17/138,632; 11/01/2021 US 17/146,316
 (51) B65D 88/02 (2006.01), E04B 1/343 (2006.01), E04B 1/348 (2006.01), E04H 1/02 (2006.01), E04H 1/00 (2006.01), B65D 13/00 (2006.01)
 (86) PCT US2021/035789 de 03/06/2021
 (87) WO 2021/252270 de 16/12/2021

(21) BR 11 2022 025272-2 Código 1.1 - Publicação Internacional – PCT. Apresentação de petição de requerimento de entrada na fase nacional
 (30) 09/06/2020 IT 102020000013675
 (51) A23L 7/109 (2006.01), A21D 8/04 (2006.01), A21D 13/00 (2006.01), A21D 13/066 (2006.01), A23L 33/18 (2006.01), A61P 37/08 (2006.01), C12N 9/10 (2006.01)
 (86) PCT IT2021/050176 de 08/06/2021
 (87) WO 2021/250712 de 16/12/2021

(21) BR 11 2022 025273-0 Código 1.1 - Publicação Internacional – PCT. Apresentação de petição de requerimento de entrada na fase nacional
 (30) 09/06/2020 US 63/036,759
 (51) E21B 17/02 (2006.01), E21B 17/04 (2006.01), E21B 17/042 (2006.01), E21B 17/08 (2006.01), F16L 15/04 (2006.01), F16L 15/08 (2006.01)
 (86) PCT US2021/036699 de 09/06/2021
 (87) WO 2021/252698 de 16/12/2021

(21) BR 11 2022 025274-9 Código 1.1 - Publicação Internacional – PCT. Apresentação de petição de requerimento de entrada na fase nacional
 (30) 09/07/2020 CN PCT/CN2020/101015; 14/07/2020 CN PCT/CN2020/101784; 20/07/2020 CN PCT/CN2020/102993; 20/07/2020 CN PCT/CN2020/102957
 (51) H04W 72/12 (2006.01), H04W 72/04 (2006.01), H04L 5/00 (2006.01), H04W 16/28 (2006.01), H04B 7/024 (2006.01), H04B 7/0408 (2006.01)
 (86) PCT US2021/040917 de 08/07/2021
 (87) WO 2022/011159 de 13/01/2022

(21) BR 11 2022 025275-7 Código 1.1 - Publicação Internacional – PCT. Apresentação de petição de requerimento de entrada na fase nacional
 (30) 22/07/2020 US 16/936,158

(51) G06F 21/62 (2006.01), H04L 29/06 (2006.01), G06F 21/60 (2006.01)
(86) PCT US2021/034508 de 27/05/2021
(87) WO 2022/020009 de 27/01/2022

(21) BR 11 2022 025278-1

Código 1.1 - Publicação Internacional – PCT. Apresentação de petição de requerimento de entrada na fase nacional
(30) 17/07/2020 CN PCT/CN2020/102652; 17/07/2020 CN PCT/CN2020/102853
(51) H04L 5/00 (2006.01), H04B 7/024 (2006.01), H04B 7/06 (2006.01), H04W 72/12 (2006.01), H04W 72/04 (2006.01)
(86) PCT US2021/041131 de 09/07/2021
(87) WO 2022/015595 de 20/01/2022

(21) BR 11 2022 025279-0

Código 1.1 - Publicação Internacional – PCT. Apresentação de petição de requerimento de entrada na fase nacional
(30) 10/06/2020 US 63/037,224; 16/11/2020 EP 20207895.2
(51) A61K 8/362 (2006.01), A61K 8/365 (2006.01), A61K 8/37 (2006.01), A61K 8/41 (2006.01), A61K 8/46 (2006.01), A61K 8/55 (2006.01), A61Q 15/00 (2006.01)
(86) PCT EP2021/065531 de 09/06/2021
(87) WO 2021/250130 de 16/12/2021

(21) BR 11 2022 025282-0

Código 1.1 - Publicação Internacional – PCT. Apresentação de petição de requerimento de entrada na fase nacional
(30) 11/06/2020 US 63/037,991
(51) B01D 53/86 (2006.01), B01J 23/22 (2006.01), C09C 1/48 (2006.01)
(86) PCT EP2021/065593 de 10/06/2021
(87) WO 2021/250161 de 16/12/2021

(21) BR 11 2022 025286-2

Código 1.1 - Publicação Internacional – PCT. Apresentação de petição de requerimento de entrada na fase nacional
(30) 11/06/2020 US 63/037,648
(51) H04L 29/06 (2006.01), G06F 21/32 (2006.01), G06F 21/34 (2006.01), G06Q 20/40 (2006.01), G07C 9/37 (2006.01), H04L 9/32 (2006.01)
(86) PCT US2021/037036 de 11/06/2021
(87) WO 2021/252914 de 16/12/2021

(21) BR 11 2022 025288-9

Código 1.1 - Publicação Internacional – PCT. Apresentação de petição de requerimento de entrada na fase nacional
(30) 17/06/2020 US 62/705,239
(51) A01N 25/00 (2006.01), A01N 63/02 (1980.01)
(86) PCT US2021/037653 de 16/06/2021
(87) WO 2021/257718 de 23/12/2021

(21) BR 11 2022 025292-7	Código 1.1 - Publicação Internacional – PCT. Apresentação de petição de requerimento de entrada na fase nacional (30) 23/06/2020 US 63/042,859 (51) A01C 1/06 (2006.01), A01N 25/32 (2006.01), A01N 59/02 (2006.01), C01B 21/068 (2006.01) (86) PCT US2021/038364 de 22/06/2021 (87) WO 2021/262642 de 30/12/2021
(21) BR 11 2022 025294-3	Código 1.1 - Publicação Internacional – PCT. Apresentação de petição de requerimento de entrada na fase nacional (30) 12/06/2020 US 63/038,246 (51) E21B 34/08 (2006.01), E21B 34/10 (2006.01), E21B 43/16 (2006.01), E21B 43/12 (2006.01) (86) PCT US2021/036781 de 10/06/2021 (87) WO 2021/252744 de 16/12/2021
(21) BR 11 2022 025295-1	Código 1.1 - Publicação Internacional – PCT. Apresentação de petição de requerimento de entrada na fase nacional (30) 12/06/2020 US 63/038,645; 09/10/2020 US 63/090,041; 25/01/2021 US 63/141,411; 30/04/2021 US 63/201,490 (51) C12N 5/0783 (2006.01), A61P 35/00 (2006.01), A61K 35/17 (2006.01) (86) PCT US2021/036879 de 10/06/2021 (87) WO 2021/252804 de 16/12/2021
(21) BR 11 2022 025298-6	Código 1.1 - Publicação Internacional – PCT. Apresentação de petição de requerimento de entrada na fase nacional (30) 12/06/2020 FI 20205613 (51) C08H 7/00 (2006.01), C08L 97/00 (2006.01), C08H 8/00 (2006.01), C12P 19/00 (2006.01) (86) PCT FI2021/050432 de 09/06/2021 (87) WO 2021/250327 de 16/12/2021
(21) BR 11 2022 025302-8	Código 1.1 - Publicação Internacional – PCT. Apresentação de petição de requerimento de entrada na fase nacional (30) 12/06/2020 AU 2020901947 (51) A61K 31/352 (2006.01), A61K 31/05 (2006.01), A61K 31/015 (2006.01), A61K 31/01 (2006.01), A61K 31/045 (2006.01), A61P 25/04 (2006.01), A61P 25/24 (2006.01), A61P 25/22 (2006.01) (86) PCT AU2021/050602 de 11/06/2021 (87) WO 2021/248207 de 16/12/2021
(21) BR 11 2022 025303-6	Código 1.1 - Publicação Internacional – PCT. Apresentação de petição de

requerimento de entrada na fase nacional

(30) 19/06/2020 EP 20181264.1

(51) A61K 8/34 (2006.01), A61K 8/36 (2006.01), A61K 8/41 (2006.01), A61Q 5/12 (2006.01)

(86) PCT EP2021/066149 de 15/06/2021

(87) WO 2021/255046 de 23/12/2021

(21) BR 11 2022 025304-4

Código 1.1 - Publicação Internacional – PCT. Apresentação de petição de requerimento de entrada na fase nacional

(51) A61K 35/747 (2006.01), A61P 15/08 (2006.01), G01N 33/50 (2006.01)

(86) PCT ES2020/070382 de 10/06/2020

(87) WO 2021/250289 de 16/12/2021

(21) BR 11 2022 025305-2

Código 1.1 - Publicação Internacional – PCT. Apresentação de petição de requerimento de entrada na fase nacional

(30) 11/06/2020 IT 102020000013954; 17/07/2020 IT 102020000017419

(51) C08G 18/16 (2006.01), C08G 18/18 (2006.01), C08G 18/22 (2006.01), C08G 18/42 (2006.01), C08G 18/76 (2006.01), C08J 9/00 (2006.01), C08J 9/12 (2006.01), C08J 9/14 (2006.01), C08G 18/38 (2006.01), C08G 18/66 (2006.01), C08K 5/5419 (2006.01), C08L 75/04 (2006.01), C08G 101/00 (2006.01)

(86) PCT US2021/036081 de 07/06/2021

(87) WO 2021/252308 de 16/12/2021

(21) BR 11 2022 025306-0

Código 1.1 - Publicação Internacional – PCT. Apresentação de petição de requerimento de entrada na fase nacional

(30) 12/06/2020 GB 2008964.5; 12/06/2020 GB 2008961.1; 12/06/2020 GB 2008968.6; 07/12/2020 GB 2019241.5; 05/02/2021 GB 2101640.7; 05/02/2021 GB 2101634.0; 15/02/2021 GB 2102100.1; 15/02/2021 GB 2102095.3; 08/04/2021 GB 2105049.7; 08/04/2021 GB 2105047.1; 16/04/2021 GB 2105462.2

(51) A61P 25/00 (2006.01), A61P 25/04 (2006.01), A61P 25/06 (2006.01), A61P 25/16 (2006.01), A61P 25/22 (2006.01), A61P 25/24 (2006.01), A61P 25/30 (2006.01), C07C 63/08 (2006.01), C07D 209/16 (2006.01), A61K 31/4045 (2006.01)

(86) PCT GB2021/051475 de 14/06/2021

(87) WO 2021/250434 de 16/12/2021

(21) BR 11 2022 025308-7

Código 1.1 - Publicação Internacional – PCT. Apresentação de petição de requerimento de entrada na fase nacional

(30) 10/06/2020 FI 20205602

(51) H04W 72/04 (2006.01), H04W 72/12 (2006.01), H04W 28/18 (2006.01), H04W 84/18 (2006.01)

(86) PCT FI2021/050424 de 08/06/2021

(87) WO 2021/250321 de 16/12/2021

(21) BR 11 2022 025309-5 Código 1.1 - Publicação Internacional – PCT. Apresentação de petição de requerimento de entrada na fase nacional
(30) 12/06/2020 SE 2050705-9
(51) C22C 38/24 (2006.01), C22C 38/02 (2006.01), C22C 38/04 (2006.01), C22C 38/12 (2006.01), C22C 38/18 (2006.01), C22C 38/38 (2006.01)
(86) PCT SE2021/050562 de 11/06/2021
(87) WO 2021/251892 de 16/12/2021

(21) BR 11 2022 025310-9 Código 1.1 - Publicação Internacional – PCT. Apresentação de petição de requerimento de entrada na fase nacional
(30) 11/06/2020 US 63/038,028
(51) B65D 75/58 (2006.01)
(86) PCT US2021/036784 de 10/06/2021
(87) WO 2021/252746 de 16/12/2021

(21) BR 11 2022 025311-7 Código 1.1 - Publicação Internacional – PCT. Apresentação de petição de requerimento de entrada na fase nacional
(30) 18/06/2020 US 63/040,632
(51) A61B 18/14 (2006.01), A61B 17/00 (2006.01), A61M 29/00 (2006.01), A61B 18/00 (2006.01)
(86) PCT IB2021/054816 de 01/06/2021
(87) WO 2021/255566 de 23/12/2021

(21) BR 11 2022 025312-5 Código 1.1 - Publicação Internacional – PCT. Apresentação de petição de requerimento de entrada na fase nacional
(30) 12/06/2020 US 16/900,391
(51) H04L 29/06 (2006.01), H04L 9/08 (2006.01), H04L 9/32 (2006.01), G06F 21/62 (2006.01)
(86) PCT IB2021/000367 de 03/06/2021
(87) WO 2021/250460 de 16/12/2021

(21) BR 11 2022 025313-3 Código 1.1 - Publicação Internacional – PCT. Apresentação de petição de requerimento de entrada na fase nacional
(51) H04W 40/22 (2006.01), H04W 8/00 (2006.01)
(86) PCT CN2020/109018 de 13/08/2020
(87) WO 2022/032594 de 17/02/2022

(21) BR 11 2022 025314-1 Código 1.1 - Publicação Internacional – PCT. Apresentação de petição de requerimento de entrada na fase nacional
(30) 14/06/2020 US 63/038,857; 09/09/2020 US 63/076,037; 09/02/2021 US 63/147,629; 05/03/2021 US 63/157,490

(51) A61K 38/47 (2006.01), A61K 47/26 (2006.01), A61P 43/00 (2006.01)
(86) PCT US2021/037111 de 11/06/2021
(87) WO 2021/257409 de 23/12/2021

(21) BR 11 2022 025317-6 Código 1.1 - Publicação Internacional – PCT. Apresentação de petição de requerimento de entrada na fase nacional
(30) 15/06/2020 US 63/039,131
(51) A61K 31/37 (2006.01), A61P 25/00 (2006.01), A61P 25/26 (2006.01)
(86) PCT US2021/027282 de 14/04/2021
(87) WO 2021/257169 de 23/12/2021

(21) BR 11 2022 025320-6 Código 1.1 - Publicação Internacional – PCT. Apresentação de petição de requerimento de entrada na fase nacional
(30) 12/06/2020 FI 20205617
(51) E04B 1/00 (2006.01), E04F 11/18 (2006.01), E06B 3/54 (2006.01)
(86) PCT FI2021/050435 de 10/06/2021
(87) WO 2021/250328 de 16/12/2021

(21) BR 11 2022 025323-0 Código 1.1 - Publicação Internacional – PCT. Apresentação de petição de requerimento de entrada na fase nacional
(30) 09/02/2021 US 63/147,410; 11/10/2021 US 63/254,262
(51) A61F 9/00 (2006.01)
(86) PCT IB2022/000064 de 08/02/2022
(87) WO 2022/172086 de 18/08/2022

(21) BR 11 2022 025324-9 Código 1.1 - Publicação Internacional – PCT. Apresentação de petição de requerimento de entrada na fase nacional
(30) 31/07/2020 JP 2020-130070
(51) A41D 13/11 (2006.01)
(86) PCT JP2021/026113 de 12/07/2021
(87) WO 2022/024732 de 03/02/2022

(21) BR 11 2022 025326-5 Código 1.1 - Publicação Internacional – PCT. Apresentação de petição de requerimento de entrada na fase nacional
(30) 29/06/2020 EP 20386034.1
(51) C10G 9/36 (2006.01), C10G 45/32 (2006.01), C10G 45/02 (2006.01), C10G 75/04 (2006.01)
(86) PCT US2021/037732 de 17/06/2021
(87) WO 2022/005755 de 06/01/2022

(21) BR 11 2022 025330-3 Código 1.1 - Publicação Internacional – PCT. Apresentação de petição de requerimento de entrada na fase nacional
(30) 06/07/2020 US 62/705,580

(51) B23K 26/26 (2006.01), B23K 26/60 (2006.01), B23K 26/142 (2006.01), B23K 26/16 (2006.01), B23K 26/38 (2006.01), B23K 26/06 (2006.01), B23K 101/16 (2006.01), B23K 103/10 (2006.01), B23K 103/20 (2006.01)

(86) PCT US2021/070821 de 06/07/2021

(87) WO 2022/011374 de 13/01/2022

(21) BR 11 2022 025332-0

Código 1.1 - Publicação Internacional – PCT. Apresentação de petição de requerimento de entrada na fase nacional

(30) 02/09/2020 CN 202010908865.3

(51) H04L 12/801 (2013.01), H04L 12/851 (2013.01), H04L 12/853 (2013.01), H04L 12/911 (2013.01)

(86) PCT CN2021/116041 de 01/09/2021

(87) WO 2022/048571 de 10/03/2022

(21) BR 11 2022 025334-6

Código 1.1 - Publicação Internacional – PCT. Apresentação de petição de requerimento de entrada na fase nacional

(30) 10/06/2020 CN 2020105248865

(51) C07K 19/00 (2006.01), A61K 38/28 (2006.01), C07K 14/62 (2006.01), A61P 5/50 (2006.01), C12N 15/11 (2006.01)

(86) PCT CN2021/099493 de 10/06/2021

(87) WO 2021/249505 de 16/12/2021

(21) BR 11 2022 025335-4

Código 1.1 - Publicação Internacional – PCT. Apresentação de petição de requerimento de entrada na fase nacional

(30) 11/06/2020 CN 202010531568.1; 24/07/2020 CN 202010724452.X

(51) C07K 19/00 (2006.01), C07K 1/06 (2006.01), C07K 1/20 (2006.01), C07K 1/16 (2006.01), C12N 15/70 (2006.01), C12P 21/06 (2006.01), C12N 15/62 (2006.01), C12N 1/21 (2006.01), A61K 38/26 (2006.01), A61P 3/10 (2006.01)

(86) PCT CN2021/099877 de 11/06/2021

(87) WO 2021/249564 de 16/12/2021

(21) BR 11 2022 025336-2

Código 1.1 - Publicação Internacional – PCT. Apresentação de petição de requerimento de entrada na fase nacional

(30) 01/07/2020 GB 2010053.3

(51) A23L 2/62 (2006.01), A23L 2/385 (2006.01), A23L 2/44 (2006.01), A23L 2/56 (2006.01), A23L 2/68 (2006.01)

(86) PCT EP2021/067914 de 29/06/2021

(87) WO 2022/002975 de 06/01/2022

(21) BR 11 2022 025337-0

Código 1.1 - Publicação Internacional – PCT. Apresentação de petição de requerimento de entrada na fase nacional

(30) 10/06/2020 US 63/037,525

(51) H04W 74/08 (2006.01), H04W 52/02 (2006.01)

(86) PCT US2021/036722 de 10/06/2021

(87) WO 2021/252710 de 16/12/2021

(21) BR 11 2022 025340-0

Código 1.1 - Publicação Internacional – PCT. Apresentação de petição de requerimento de entrada na fase nacional

(30) 19/06/2020 EP 20305678.3

(51) G02B 1/116 (2006.01), G02B 5/00 (2006.01)

(86) PCT EP2021/066485 de 17/06/2021

(87) WO 2021/255197 de 23/12/2021

(21) BR 11 2022 025341-9

Código 1.1 - Publicação Internacional – PCT. Apresentação de petição de requerimento de entrada na fase nacional

(30) 22/06/2020 US 63/042,557; 30/06/2020 US 63/046,569; 13/07/2020 US 63/051,264; 21/06/2021 US 17/353,673

(51) H04L 27/26 (2006.01)

(86) PCT US2021/038439 de 22/06/2021

(87) WO 2021/262691 de 30/12/2021

(21) BR 11 2022 025343-5

Código 1.1 - Publicação Internacional – PCT. Apresentação de petição de requerimento de entrada na fase nacional

(30) 19/06/2020 US 16/907,075

(51) H04L 9/08 (2006.01), H04L 12/46 (2006.01), H04J 14/02 (2006.01)

(86) PCT CN2021/081864 de 19/03/2021

(87) WO 2021/253903 de 23/12/2021

(21) BR 11 2022 025344-3

Código 1.1 - Publicação Internacional – PCT. Apresentação de petição de requerimento de entrada na fase nacional

(30) 18/06/2020 EP 20180955.5

(51) A01N 37/02 (2006.01), A01N 37/06 (2006.01), A01N 25/02 (2006.01), A01N 25/22 (2006.01), A01P 7/00 (2006.01), A61K 8/36 (2006.01), A61K 31/20 (2006.01)

(86) PCT EP2021/066294 de 16/06/2021

(87) WO 2021/255118 de 23/12/2021

(21) BR 11 2022 025348-6

Código 1.1 - Publicação Internacional – PCT. Apresentação de petição de requerimento de entrada na fase nacional

(30) 10/06/2020 GB 2008821.7

(51) C12N 5/00 (2006.01), C12N 5/077 (2006.01)

(86) PCT GB2021/051437 de 09/06/2021

(87) WO 2021/250407 de 16/12/2021

(21) BR 11 2022 025349-4

Código 1.1 - Publicação Internacional – PCT. Apresentação de petição de requerimento de entrada na fase nacional

	(30) 12/06/2020 FI 20205616 (51) C08B 1/00 (2006.01), C13K 1/02 (2006.01), C13K 1/04 (2006.01), C13K 13/00 (2006.01) (86) PCT FI2021/050429 de 09/06/2021 (87) WO 2021/250324 de 16/12/2021
(21) BR 11 2022 025350-8	Código 1.1 - Publicação Internacional – PCT. Apresentação de petição de requerimento de entrada na fase nacional (30) 15/06/2020 EP 20180034.9 (51) B65G 17/08 (2006.01), B65G 21/18 (2006.01) (86) PCT EP2021/065514 de 09/06/2021 (87) WO 2021/254854 de 23/12/2021
(21) BR 11 2022 025351-6	Código 1.1 - Publicação Internacional – PCT. Apresentação de petição de requerimento de entrada na fase nacional (30) 30/06/2020 EP 20183134.4 (51) C12C 12/00 (2006.01), C12R 1/86 (2006.01) (86) PCT EP2021/067882 de 29/06/2021 (87) WO 2022/002960 de 06/01/2022
(21) BR 11 2022 025352-4	Código 1.1 - Publicação Internacional – PCT. Apresentação de petição de requerimento de entrada na fase nacional (30) 21/06/2020 US 63/041,945; 08/06/2021 US 63/208,457 (51) C07K 14/045 (2006.01), A61K 39/12 (2006.01), C07K 14/005 (2006.01) (86) PCT IB2021/055396 de 18/06/2021 (87) WO 2021/260510 de 30/12/2021
(21) BR 11 2022 025355-9	Código 1.1 - Publicação Internacional – PCT. Apresentação de petição de requerimento de entrada na fase nacional (30) 22/06/2020 EP 20181450.6 (51) A23L 33/125 (2006.01), A23L 33/135 (2006.01), A23L 33/15 (2006.01), A23L 33/155 (2006.01), A61K 31/4415 (2006.01), A61K 31/525 (2006.01), A61K 31/593 (2006.01), A61K 31/714 (2006.01), A61K 35/745 (2006.01), A61K 35/747 (2006.01), A61P 3/10 (2006.01) (86) PCT EP2021/067015 de 22/06/2021 (87) WO 2021/259938 de 30/12/2021
(21) BR 11 2022 025357-5	Código 1.1 - Publicação Internacional – PCT. Apresentação de petição de requerimento de entrada na fase nacional (30) 11/06/2020 US 63/038,021 (51) A01G 7/00 (2006.01), A01H 13/00 (2006.01), A01G 33/00 (2006.01) (86) PCT US2021/037106 de 11/06/2021 (87) WO 2021/252966 de 16/12/2021

(21) BR 11 2022 025358-3	Código 1.1 - Publicação Internacional – PCT. Apresentação de petição de requerimento de entrada na fase nacional (30) 15/06/2020 US 63/039,135; 28/07/2020 EP 20188107.5 (51) A01N 25/02 (2006.01), A01N 25/30 (2006.01), A01N 53/00 (2006.01), A01N 43/653 (2006.01), A01P 3/00 (2006.01) (86) PCT EP2021/065641 de 10/06/2021 (87) WO 2021/254875 de 23/12/2021
(21) BR 11 2022 025359-1	Código 1.1 - Publicação Internacional – PCT. Apresentação de petição de requerimento de entrada na fase nacional (30) 11/06/2020 IL 275318 (51) E02F 9/24 (2006.01), G01V 3/08 (2006.01), G01S 13/88 (2006.01), E02F 9/26 (2006.01), G01S 13/86 (2006.01), G06F 16/29 (2006.01) (86) PCT IL2021/050687 de 08/06/2021 (87) WO 2021/250663 de 16/12/2021
(21) BR 11 2022 025360-5	Código 1.1 - Publicação Internacional – PCT. Apresentação de petição de requerimento de entrada na fase nacional (30) 11/06/2020 US 63/038,091 (51) H04B 1/40 (2006.01), H01Q 3/26 (2006.01) (86) PCT US2021/020973 de 04/03/2021 (87) WO 2021/252036 de 16/12/2021
(21) BR 11 2022 025362-1	Código 1.1 - Publicação Internacional – PCT. Apresentação de petição de requerimento de entrada na fase nacional (30) 24/06/2020 EP 20181856.4 (51) F01D 25/24 (2006.01), F01D 9/02 (2006.01), F01D 9/06 (2006.01), F01D 25/26 (2006.01), F01D 9/04 (2006.01) (86) PCT EP2021/063663 de 21/05/2021 (87) WO 2021/259571 de 30/12/2021
(21) BR 11 2022 025363-0	Código 1.1 - Publicação Internacional – PCT. Apresentação de petição de requerimento de entrada na fase nacional (30) 10/06/2020 CN 202010524584.8; 10/06/2020 CN 202010522407.6; 11/06/2020 CN 202010529520.7; 04/12/2020 CN PCT/CN2020/133982; 21/12/2020 CN 202011524835.9; 21/12/2020 CN 202011524307.3 (51) A61K 31/713 (2006.01), A61P 31/20 (2006.01), C12N 15/113 (2006.01) (86) PCT CN2021/098682 de 07/06/2021 (87) WO 2021/249352 de 16/12/2021
(21) BR 11 2022 025364-8	Código 1.1 - Publicação Internacional – PCT. Apresentação de petição de requerimento de entrada na fase nacional

(30) 22/06/2020 US 63/042,537; 21/06/2021 US 17/353,564
(51) G11C 11/54 (2006.01), G11C 5/14 (2006.01)
(86) PCT US2021/038513 de 22/06/2021
(87) WO 2021/262736 de 30/12/2021

(21) BR 11 2022 025365-6 Código 1.1 - Publicação Internacional – PCT. Apresentação de petição de requerimento de entrada na fase nacional
(30) 25/06/2020 JP 2020-109891
(51) F03B 7/00 (2006.01)
(86) PCT JP2020/044732 de 01/12/2020
(87) WO 2021/260967 de 30/12/2021

(21) BR 11 2022 025368-0 Código 1.1 - Publicação Internacional – PCT. Apresentação de petição de requerimento de entrada na fase nacional
(30) 10/06/2020 DE 10 2020 207 253.1
(51) F17C 13/04 (2006.01), F17C 13/12 (2006.01)
(86) PCT EP2021/065626 de 10/06/2021
(87) WO 2021/250171 de 16/12/2021

(21) BR 11 2022 025370-2 Código 1.1 - Publicação Internacional – PCT. Apresentação de petição de requerimento de entrada na fase nacional
(30) 10/06/2020 DE 10 2020 207 261.2
(51) F17C 13/04 (2006.01)
(86) PCT EP2021/065627 de 10/06/2021
(87) WO 2021/250172 de 16/12/2021

(21) BR 11 2022 025371-0 Código 1.1 - Publicação Internacional – PCT. Apresentação de petição de requerimento de entrada na fase nacional
(30) 26/06/2020 US 63/044,566
(51) A01N 25/02 (2006.01), A01N 25/30 (2006.01), A01N 37/42 (2006.01)
(86) PCT US2021/038851 de 24/06/2021
(87) WO 2021/262950 de 30/12/2021

(21) BR 11 2022 025372-9 Código 1.1 - Publicação Internacional – PCT. Apresentação de petição de requerimento de entrada na fase nacional
(30) 22/06/2020 US 63/042,232
(51) C01B 3/36 (2006.01)
(86) PCT US2021/036612 de 09/06/2021
(87) WO 2021/262440 de 30/12/2021

(21) BR 11 2022 025375-3 Código 1.1 - Publicação Internacional – PCT. Apresentação de petição de requerimento de entrada na fase nacional
(30) 12/06/2020 FI 20205612

	(51) C12P 19/02 (2006.01), B01D 21/01 (2006.01), C12M 1/26 (2006.01), C12M 1/00 (2006.01) (86) PCT FI2021/050421 de 07/06/2021 (87) WO 2021/250318 de 16/12/2021
(21) BR 11 2022 025376-1	Código 1.1 - Publicação Internacional – PCT. Apresentação de petição de requerimento de entrada na fase nacional (30) 09/07/2020 EP 20184853.8 (51) A23L 19/00 (2006.01), A23L 11/00 (2006.01) (86) PCT EP2021/066560 de 18/06/2021 (87) WO 2022/008207 de 13/01/2022
(21) BR 11 2022 025380-0	Código 1.1 - Publicação Internacional – PCT. Apresentação de petição de requerimento de entrada na fase nacional (30) 15/06/2020 CN 202010544080.2 (51) E06B 3/50 (2006.01), E05D 15/58 (2006.01), E06B 5/00 (2006.01) (86) PCT CN2020/103729 de 23/07/2020 (87) WO 2021/253569 de 23/12/2021
(21) BR 11 2022 025381-8	Código 1.1 - Publicação Internacional – PCT. Apresentação de petição de requerimento de entrada na fase nacional (30) 11/06/2020 US 63/037,968; 26/01/2021 TW 110102871; 24/05/2021 US 63/192,242; 11/06/2021 US 17/345,495 (51) A61K 39/395 (2006.01), A61P 3/10 (2006.01), C07K 16/28 (2006.01) (86) PCT US2021/037039 de 11/06/2021 (87) WO 2021/252917 de 16/12/2021
(21) BR 11 2022 025382-6	Código 1.1 - Publicação Internacional – PCT. Apresentação de petição de requerimento de entrada na fase nacional (30) 25/06/2020 FR FR2006682 (51) A47J 36/02 (2006.01), A47J 36/04 (2006.01), B05D 5/08 (2006.01) (86) PCT FR2021/051151 de 23/06/2021 (87) WO 2021/260326 de 30/12/2021
(21) BR 11 2022 025384-2	Código 1.1 - Publicação Internacional – PCT. Apresentação de petição de requerimento de entrada na fase nacional (30) 15/06/2020 US 63/039,021 (51) C12N 7/00 (2006.01), A61K 39/12 (2006.01), C12N 5/07 (2006.01), C12N 15/86 (2006.01) (86) PCT US2021/037306 de 15/06/2021 (87) WO 2021/257492 de 23/12/2021
(21) BR 11 2022 025387-7	Código 1.1 - Publicação Internacional – PCT. Apresentação de petição de

requerimento de entrada na fase nacional

(30) 19/06/2020 US 63/041,319; 13/07/2020 US 63/051,080

(51) A61B 18/14 (2006.01), A61M 25/09 (2006.01), A61B 17/00 (2006.01), A61B 17/34 (2006.01), A61B 18/00 (2006.01)

(86) PCT IB2021/054539 de 25/05/2021

(87) WO 2021/255553 de 23/12/2021

(21) BR 11 2022 025388-5

Código 1.1 - Publicação Internacional – PCT. Apresentação de petição de requerimento de entrada na fase nacional

(30) 10/06/2020 PL P.434276

(51) A24F 40/90 (2006.01), H02J 7/00 (2006.01)

(86) PCT EP2021/065441 de 09/06/2021

(87) WO 2021/250086 de 16/12/2021

(21) BR 11 2022 025389-3

Código 1.1 - Publicação Internacional – PCT. Apresentação de petição de requerimento de entrada na fase nacional

(51) H04W 72/12 (2006.01)

(86) PCT CN2020/095816 de 12/06/2020

(87) WO 2021/248452 de 16/12/2021

(21) BR 11 2022 025390-7

Código 1.1 - Publicação Internacional – PCT. Apresentação de petição de requerimento de entrada na fase nacional

(30) 17/06/2020 US 63/040,220

(51) C07K 16/28 (2006.01), A61P 35/00 (2006.01), A61P 37/02 (2006.01)

(86) PCT DK2021/050188 de 14/06/2021

(87) WO 2021/254574 de 23/12/2021

(21) BR 11 2022 025391-5

Código 1.1 - Publicação Internacional – PCT. Apresentação de petição de requerimento de entrada na fase nacional

(30) 15/06/2020 US 63/039,205

(51) G16H 50/20 (2006.01), G16H 50/30 (2006.01), G16H 10/60 (2006.01), A61B 5/20 (2006.01), A61B 5/00 (2006.01), G16H 80/00 (2006.01)

(86) PCT US2021/037326 de 15/06/2021

(87) WO 2021/257504 de 23/12/2021

(21) BR 11 2022 025394-0

Código 1.1 - Publicação Internacional – PCT. Apresentação de petição de requerimento de entrada na fase nacional

(30) 06/07/2020 DE 10 2020 117 706.2

(51) H01M 10/42 (2006.01), H01M 10/48 (2006.01), H01M 10/052 (2006.01), B60L 58/16 (2006.01), B60L 58/18 (2006.01)

(86) PCT EP2021/065558 de 10/06/2021

(87) WO 2022/008157 de 13/01/2022

(21) BR 11 2022 025399-0 Código 1.1 - Publicação Internacional – PCT. Apresentação de petição de requerimento de entrada na fase nacional
 (30) 22/06/2020 SG 10202005958Q
 (51) H04W 72/04 (2006.01), H04W 48/16 (2006.01), H04W 84/12 (2006.01)
 (86) PCT SG2021/050310 de 01/06/2021
 (87) WO 2021/262092 de 30/12/2021

(21) BR 11 2022 025400-8 Código 1.1 - Publicação Internacional – PCT. Apresentação de petição de requerimento de entrada na fase nacional
 (30) 11/06/2020 GB 2008903.3
 (51) A24D 3/06 (2006.01), A24D 3/14 (2006.01), A24D 3/02 (2006.01), A24D 3/10 (2006.01)
 (86) PCT GB2021/051438 de 09/06/2021
 (87) WO 2021/250408 de 16/12/2021

(21) BR 11 2022 025401-6 Código 1.1 - Publicação Internacional – PCT. Apresentação de petição de requerimento de entrada na fase nacional
 (30) 11/06/2020 GB 2008900.9
 (51) A24D 3/06 (2006.01), A24F 40/10 (2006.01)
 (86) PCT GB2021/051439 de 09/06/2021
 (87) WO 2021/250409 de 16/12/2021

(21) BR 11 2022 025404-0 Código 1.1 - Publicação Internacional – PCT. Apresentação de petição de requerimento de entrada na fase nacional
 (30) 24/07/2020 US 63/056,153
 (51) A61B 18/02 (2006.01), B01F 3/04 (2006.01), B01F 5/04 (2006.01), E03C 1/02 (2006.01), E03C 1/04 (2006.01), E03C 1/086 (2006.01), E03C 1/12 (2006.01)
 (86) PCT US2021/070903 de 19/07/2021
 (87) WO 2022/020842 de 27/01/2022

(21) BR 11 2022 025416-4 Código 1.1 - Publicação Internacional – PCT. Apresentação de petição de requerimento de entrada na fase nacional
 (30) 25/06/2020 US 63/044,245
 (51) A01G 18/00 (2006.01), A23L 2/60 (2006.01), C07K 14/43 (2006.01)
 (86) PCT US2021/039176 de 25/06/2021
 (87) WO 2021/263158 de 30/12/2021

(21) BR 11 2022 025417-2 Código 1.1 - Publicação Internacional – PCT. Apresentação de petição de requerimento de entrada na fase nacional
 (30) 16/06/2020 US 63/039,633
 (51) F01N 3/10 (2006.01), F01N 3/20 (2006.01), F02B 43/10 (2006.01), F02D 41/06 (2006.01), F02D 19/06 (2006.01)

	(86) PCT US2021/037413 de 15/06/2021 (87) WO 2021/257549 de 23/12/2021
(21) BR 11 2022 025418-0	Código 1.1 - Publicação Internacional – PCT. Apresentação de petição de requerimento de entrada na fase nacional (30) 29/07/2020 JP 2020-127992 (51) D06F 39/02 (2006.01) (86) PCT JP2021/020260 de 27/05/2021 (87) WO 2022/024533 de 03/02/2022
(21) BR 11 2022 025419-9	Código 1.1 - Publicação Internacional – PCT. Apresentação de petição de requerimento de entrada na fase nacional (30) 11/08/2020 DE 10 2020 210 134.5 (51) F16D 51/20 (2006.01), F16D 51/48 (2006.01), F16D 65/09 (2006.01) (86) PCT DE2021/200103 de 05/08/2021 (87) WO 2022/033642 de 17/02/2022
(21) BR 11 2022 025420-2	Código 1.1 - Publicação Internacional – PCT. Apresentação de petição de requerimento de entrada na fase nacional (30) 16/06/2020 CN 202010550868.4 (51) H04W 72/04 (2006.01) (86) PCT CN2021/100275 de 16/06/2021 (87) WO 2021/254365 de 23/12/2021
(21) BR 11 2022 025422-9	Código 1.1 - Publicação Internacional – PCT. Apresentação de petição de requerimento de entrada na fase nacional (30) 24/06/2020 EP 20182109.7 (51) A23C 11/10 (2006.01), A23L 11/30 (2006.01), A23L 7/104 (2006.01), A23L 25/00 (2006.01), A23L 11/50 (2006.01), A23L 11/60 (2006.01), A23L 11/65 (2006.01) (86) PCT EP2021/067247 de 23/06/2021 (87) WO 2021/260067 de 30/12/2021
(21) BR 11 2022 025423-7	Código 1.1 - Publicação Internacional – PCT. Apresentação de petição de requerimento de entrada na fase nacional (30) 19/06/2020 US 63/041,176 (51) B60K 35/00 (2006.01), B60R 1/00 (2006.01) (86) PCT US2021/036528 de 09/06/2021 (87) WO 2021/257337 de 23/12/2021
(21) BR 11 2022 025425-3	Código 1.1 - Publicação Internacional – PCT. Apresentação de petição de requerimento de entrada na fase nacional (30) 18/06/2020 US 63/040,692

	(51) C12Q 1/6809 (2006.01), C12Q 1/68 (2006.01), G16B 20/00 (2006.01) (86) PCT CA2021/050837 de 18/06/2021 (87) WO 2021/253134 de 23/12/2021
(21) BR 11 2022 025426-1	Código 1.1 - Publicação Internacional – PCT. Apresentação de petição de requerimento de entrada na fase nacional (30) 22/06/2020 EP 20181440.7; 11/12/2020 EP 20213511.7 (51) B01D 53/02 (2006.01), B01D 53/04 (2006.01), B01D 53/047 (2006.01) (86) PCT EP2021/066443 de 17/06/2021 (87) WO 2021/259760 de 30/12/2021
(21) BR 11 2022 025427-0	Código 1.1 - Publicação Internacional – PCT. Apresentação de petição de requerimento de entrada na fase nacional (30) 18/06/2020 JP 2020-105070 (51) B22D 11/16 (2006.01) (86) PCT JP2021/015092 de 09/04/2021 (87) WO 2021/256063 de 23/12/2021
(21) BR 11 2022 025428-8	Código 1.1 - Publicação Internacional – PCT. Apresentação de petição de requerimento de entrada na fase nacional (30) 15/06/2020 US 63/039,246 (51) G09F 3/02 (2006.01), G09F 3/10 (2006.01) (86) PCT US2021/036382 de 08/06/2021 (87) WO 2021/257324 de 23/12/2021
(21) BR 11 2022 025429-6	Código 1.1 - Publicação Internacional – PCT. Apresentação de petição de requerimento de entrada na fase nacional (30) 21/07/2020 JP 2020-124368 (51) B01D 69/12 (2006.01), B01D 53/22 (2006.01), B01D 69/10 (2006.01), B01D 71/02 (2006.01), C04B 38/00 (2006.01) (86) PCT JP2021/014908 de 08/04/2021 (87) WO 2022/018910 de 27/01/2022
(21) BR 11 2022 025432-6	Código 1.1 - Publicação Internacional – PCT. Apresentação de petição de requerimento de entrada na fase nacional (30) 16/06/2020 IT 10202000014413 (51) H01H 47/00 (2006.01), H02H 3/20 (2006.01), G05B 9/02 (2006.01) (86) PCT IB2021/054768 de 31/05/2021 (87) WO 2021/255561 de 23/12/2021
(21) BR 11 2022 025434-2	Código 1.1 - Publicação Internacional – PCT. Apresentação de petição de requerimento de entrada na fase nacional (30) 24/06/2020 JP 2020-108343

(51) C21D 8/12 (2006.01), C23G 1/19 (2006.01), C22C 38/00 (2006.01), C22C 38/60 (2006.01), H01F 1/147 (2006.01), C23C 22/00 (2006.01)
 (86) PCT JP2021/023779 de 23/06/2021
 (87) WO 2021/261515 de 30/12/2021

(21) BR 11 2022 025435-0

Código 1.1 - Publicação Internacional – PCT. Apresentação de petição de requerimento de entrada na fase nacional
 (30) 25/06/2020 US 63/044,095; 02/12/2020 US 63/120,351
 (51) C07D 401/12 (2006.01), A61P 35/00 (2006.01), A61K 31/496 (2006.01)
 (86) PCT EP2021/067304 de 24/06/2021
 (87) WO 2021/260092 de 30/12/2021

(21) BR 11 2022 025436-9

Código 1.1 - Publicação Internacional – PCT. Apresentação de petição de requerimento de entrada na fase nacional
 (30) 15/06/2020 US 63/039,454; 15/06/2021 US 17/348,716
 (51) H02K 7/09 (2006.01), H02K 7/02 (2006.01), F16C 32/04 (2006.01), F03G 3/08 (2006.01)
 (86) PCT US2021/037517 de 15/06/2021
 (87) WO 2021/257629 de 23/12/2021

(21) BR 11 2022 025437-7

Código 1.1 - Publicação Internacional – PCT. Apresentação de petição de requerimento de entrada na fase nacional
 (30) 30/06/2020 FR FR2006880
 (51) F16C 17/24 (2006.01), F16C 23/04 (2006.01), G01M 13/04 (2006.01), G01N 3/56 (2006.01), G01M 13/02 (2006.01)
 (86) PCT FR2021/050969 de 28/05/2021
 (87) WO 2022/003264 de 06/01/2022

(21) BR 11 2022 025439-3

Código 1.1 - Publicação Internacional – PCT. Apresentação de petição de requerimento de entrada na fase nacional
 (30) 24/07/2020 EP 20187611.7
 (51) A23F 5/04 (2006.01), A23N 12/08 (2006.01), A47J 31/42 (2006.01)
 (86) PCT EP2021/067310 de 24/06/2021
 (87) WO 2022/017718 de 27/01/2022

(21) BR 11 2022 025441-5

Código 1.1 - Publicação Internacional – PCT. Apresentação de petição de requerimento de entrada na fase nacional
 (30) 14/07/2020 US 63/051,666; 19/02/2021 US 17/179,973
 (51) E21B 33/129 (2006.01), E21B 23/01 (2006.01)
 (86) PCT US2021/023760 de 23/03/2021
 (87) WO 2022/015377 de 20/01/2022

(21) BR 11 2022 025442-3

Código 1.1 - Publicação Internacional – PCT. Apresentação de petição de

requerimento de entrada na fase nacional
(51) C08G 18/28 (2006.01), C09J 175/04 (2006.01)
(86) PCT CN2020/101838 de 14/07/2020
(87) WO 2022/011544 de 20/01/2022

(21) BR 11 2022 025443-1

Código 1.1 - Publicação Internacional – PCT. Apresentação de petição de requerimento de entrada na fase nacional
(30) 22/06/2020 CN PCT/CN2020/097390
(51) H04N 19/00 (2006.01)
(86) PCT CN2021/101390 de 22/06/2021
(87) WO 2021/259223 de 30/12/2021

(21) BR 11 2022 025447-4

Código 1.1 - Publicação Internacional – PCT. Apresentação de petição de requerimento de entrada na fase nacional
(30) 19/06/2020 US 63/041,224
(51) A23K 10/30 (2006.01), A23K 20/163 (2006.01), A23K 50/70 (2006.01), A23K 50/75 (2006.01), A23K 50/10 (2006.01), A23K 50/20 (2006.01), A23K 50/30 (2006.01)
(86) PCT US2021/038278 de 21/06/2021
(87) WO 2021/258059 de 23/12/2021

(21) BR 11 2022 025448-2

Código 1.1 - Publicação Internacional – PCT. Apresentação de petição de requerimento de entrada na fase nacional
(30) 17/06/2020 JP 2020-104749
(51) A01N 37/42 (2006.01), A01N 37/44 (2006.01), A01N 37/46 (2006.01), A01P 21/00 (2006.01), C07K 5/062 (2006.01), C07K 5/068 (2006.01), C07K 5/072 (2006.01), C07K 5/078 (2006.01), A01N 43/36 (2006.01), A01N 43/54 (2006.01), A01N 47/12 (2006.01), A01N 47/28 (2006.01)
(86) PCT JP2021/023114 de 17/06/2021
(87) WO 2021/256546 de 23/12/2021

(21) BR 11 2022 025449-0

Código 1.1 - Publicação Internacional – PCT. Apresentação de petição de requerimento de entrada na fase nacional
(30) 19/06/2020 US 63/041,224
(51) A61K 31/7048 (2006.01), A61K 36/00 (2006.01), A61K 39/00 (2006.01), A61K 33/00 (2006.01), A61P 33/02 (2006.01), A61P 37/04 (2006.01), A23K 10/30 (2006.01), A23K 20/163 (2006.01), A23K 50/75 (2006.01)
(86) PCT US2021/038272 de 21/06/2021
(87) WO 2021/258055 de 23/12/2021

(21) BR 11 2022 025452-0

Código 1.1 - Publicação Internacional – PCT. Apresentação de petição de requerimento de entrada na fase nacional
(30) 06/07/2020 IT 10202000016288

	(51) A61F 2/30 (2006.01) (86) PCT EP2021/068511 de 05/07/2021 (87) WO 2022/008441 de 13/01/2022
(21) BR 11 2022 025456-3	Código 1.1 - Publicação Internacional – PCT. Apresentação de petição de requerimento de entrada na fase nacional (30) 03/07/2020 NO NO 20200779 (51) E21B 33/038 (2006.01), E21B 41/08 (2006.01), E21B 43/013 (2006.01), F16L 1/10 (2006.01), F16L 39/00 (2006.01) (86) PCT EP2021/025232 de 24/06/2021 (87) WO 2022/002437 de 06/01/2022
(21) BR 11 2022 025458-0	Código 1.1 - Publicação Internacional – PCT. Apresentação de petição de requerimento de entrada na fase nacional (30) 08/07/2020 EP 20184715.9 (51) C12H 3/02 (2006.01), C12C 12/04 (2006.01), B01D 3/10 (2006.01), C12G 1/14 (2006.01) (86) PCT EP2021/067554 de 25/06/2021 (87) WO 2022/008268 de 13/01/2022
(21) BR 11 2022 025466-0	Código 1.1 - Publicação Internacional – PCT. Apresentação de petição de requerimento de entrada na fase nacional (30) 26/06/2020 US 63/044,881; 27/08/2020 US 63/071,150 (51) C07K 16/18 (2006.01), A61P 25/00 (2006.01) (86) PCT IB2021/000440 de 25/06/2021 (87) WO 2021/260434 de 30/12/2021
(21) BR 11 2022 025467-9	Código 1.1 - Publicação Internacional – PCT. Apresentação de petição de requerimento de entrada na fase nacional (30) 15/06/2020 US 63/039,277 (51) A61K 39/395 (2006.01), A61K 39/42 (2006.01), A61K 38/04 (2006.01), C07K 7/04 (2006.01), C07K 7/06 (2006.01), A61P 31/12 (2006.01), A61P 31/14 (2006.01) (86) PCT US2021/037486 de 15/06/2021 (87) WO 2021/257607 de 23/12/2021
(21) BR 11 2022 025469-5	Código 1.1 - Publicação Internacional – PCT. Apresentação de petição de requerimento de entrada na fase nacional (30) 14/07/2020 US 63/051,583 (51) B01J 23/52 (2006.01), B01J 23/68 (2006.01), B01J 23/89 (2006.01), B01J 23/76 (2006.01), B01J 23/66 (2006.01), B01J 27/224 (2006.01), B01J 35/00 (2006.01), B01J 35/10 (2006.01), B01J 37/02 (2006.01), C07C 67/39 (2006.01) (86) PCT US2021/041357 de 13/07/2021

(87) WO 2022/015680 de 20/01/2022

(21) BR 11 2022 025470-9 Código 1.1 - Publicação Internacional – PCT. Apresentação de petição de requerimento de entrada na fase nacional
(30) 16/06/2020 GB 2009102.1
(51) E21B 17/08 (2006.01)
(86) PCT NO2021/050142 de 04/06/2021
(87) WO 2021/256937 de 23/12/2021

(21) BR 11 2022 025471-7 Código 1.1 - Publicação Internacional – PCT. Apresentação de petição de requerimento de entrada na fase nacional
(30) 16/06/2020 ES U202031275
(51) H02S 40/22 (2006.01)
(86) PCT ES2021/070443 de 16/06/2021
(87) WO 2021/255313 de 23/12/2021

(21) BR 11 2022 025472-5 Código 1.1 - Publicação Internacional – PCT. Apresentação de petição de requerimento de entrada na fase nacional
(30) 18/06/2020 FR FR2006355
(51) G01F 23/292 (2006.01)
(86) PCT EP2021/066685 de 18/06/2021
(87) WO 2021/255274 de 23/12/2021

(21) BR 11 2022 025473-3 Código 1.1 - Publicação Internacional – PCT. Apresentação de petição de requerimento de entrada na fase nacional
(30) 17/06/2020 US 63/040,400; 10/03/2021 US 63/159,003
(51) A61K 38/17 (2006.01), A61K 47/68 (2006.01), A61P 9/04 (2006.01), C07K 14/495 (2006.01), C07K 14/71 (2006.01)
(86) PCT US2021/037557 de 16/06/2021
(87) WO 2021/257655 de 23/12/2021

(21) BR 11 2022 025475-0 Código 1.1 - Publicação Internacional – PCT. Apresentação de petição de requerimento de entrada na fase nacional
(30) 17/12/2020 US 63/127,043
(51) C12Q 1/6869 (2006.01)
(86) PCT EP2021/086349 de 16/12/2021
(87) WO 2022/129439 de 23/06/2022

(21) BR 11 2022 025476-8 Código 1.1 - Publicação Internacional – PCT. Apresentação de petição de requerimento de entrada na fase nacional
(30) 16/06/2020 US 63/039,718
(51) A23G 3/36 (2006.01), A23G 3/38 (2006.01), A23G 3/42 (2006.01), A23G 3/48 (2006.01), A23G 3/52 (2006.01), A23G 3/54 (2006.01)

(86) PCT US2021/037355 de 15/06/2021

(87) WO 2021/257519 de 23/12/2021

(21) BR 11 2022 025478-4

Código 1.1 - Publicação Internacional – PCT. Apresentação de petição de requerimento de entrada na fase nacional

(30) 13/06/2020 IN 202041024950

(51) B62K 19/30 (2006.01), B62K 11/04 (2006.01)

(86) PCT IN2021/050576 de 13/06/2021

(87) WO 2021/250707 de 16/12/2021

(21) BR 11 2022 025480-6

Código 1.1 - Publicação Internacional – PCT. Apresentação de petição de requerimento de entrada na fase nacional

(30) 14/06/2020 US 63/038,856; 03/08/2020 US 63/060,605; 17/11/2020 US 63/198,856

(51) A61K 31/7034 (2006.01), A61K 31/706 (2006.01), A61K 31/7068 (2006.01), A61P 35/00 (2006.01)

(86) PCT US2021/036992 de 11/06/2021

(87) WO 2021/257398 de 23/12/2021

(21) BR 11 2022 025481-4

Código 1.1 - Publicação Internacional – PCT. Apresentação de petição de requerimento de entrada na fase nacional

(30) 19/06/2020 FR 2006458

(51) A61K 8/36 (2006.01), A61Q 19/08 (2006.01), A61K 8/73 (2006.01), A61Q 19/00 (2006.01), A61K 8/81 (2006.01)

(86) PCT EP2021/066494 de 17/06/2021

(87) WO 2021/255200 de 23/12/2021

(21) BR 11 2022 025483-0

Código 1.1 - Publicação Internacional – PCT. Apresentação de petição de requerimento de entrada na fase nacional

(30) 29/06/2020 US 63/045644; 24/06/2021 US 17/357,535

(51) B26B 19/06 (2006.01), B26B 19/28 (2006.01), H02K 33/00 (2006.01)

(86) PCT US2021/039377 de 28/06/2021

(87) WO 2022/005972 de 06/01/2022

(21) BR 21 2021 019900-0

Código 1.1 - Publicação Internacional – PCT. Apresentação de petição de requerimento de entrada na fase nacional

(30) 03/04/2019 ES U20190533

(51) A47K 3/28 (2006.01), B05B 1/18 (2006.01)

(86) PCT ES2019/070785 de 18/11/2019

(87) WO 2020/201590 de 08/10/2020

Código 1.2 - Notificação – Pedido Retirado – PCT

Notificação da retirada do pedido internacional de patente depositado nos termos do Tratado de Cooperação em Matéria de Patentes – PCT no Brasil por não terem sido cumpridas as determinações referentes à entrada na fase nacional disciplinadas nos artigos 22 (designação) ou 39 (eleição) do PCT. Desta data corre o prazo de 60 (sessenta) dias para eventual recurso do interessado.

(21) BR 11 2022 002267-0

Código 1.2 - Notificação – Pedido Retirado – PCT

(22) 07/08/2020

(71) DIOSNA DIERKS & SÖHNE GMBH (DE)

(86) PCT EP2020/072222 de 07/08/2020

(87) WO 2021/023852 de 11/02/2021

Pedido retirado, uma vez que, segundo o Art. 216 inciso 2º da LPI, o documento de procuração não foi protocolado em sessenta dias contados da prática do primeiro ato da parte no processo, e não houve manifestação do requerente frente a publicação do arquivamento da petição (11.6.1) na RPI 2526.

(21) BR 11 2022 010876-1

Código 1.2 - Notificação – Pedido Retirado – PCT

(22) 11/12/2020

(71) GLAUCIA C. PEREIRA (BR/RJ)

(86) PCT GB2020/000100 de 11/12/2020

(87) WO 2021/116643 de 17/06/2021

Pedido retirado da fase nacional brasileira pela não apresentação da tradução para o português do quadro reivindicatório ou relatório descritivo no ato do requerimento de entrada na fase nacional, conforme determina o Art. 10, §1º da Portaria 39/2021.

Código 1.3 - Notificação - Fase Nacional - PCT

Notificação da entrada na fase nacional brasileira do pedido internacional de patente depositado nos termos do Tratado de Cooperação em Matéria de Patentes – PCT. O prazo para requerimento do pedido de exame, conforme art. 33 da Lei nº 9.279/96, é de 36 (trinta e seis) meses contado da data do depósito internacional.

(21) BR 11 2012 030530-1 A2	Código 1.3 - Notificação - Fase Nacional - PCT (22) 13/04/2011 (30) 18/05/2010 US 61/345,634 (51) C07K 1/36 (2006.01), C07K 1/18 (2006.01), C07K 1/22 (2006.01), C07K 1/34 (2006.01), B01D 15/12 (2006.01), B01D 15/38 (2006.01) (54) APARELHO E PROCESSO PARA PURIFICAÇÃO DE PROTEÍNAS (71) Abbvie Inc. (US) (72) CHEN WANG; Robert K. Hickman; EDWIN O. LUNDELL; Roy D. Hegedus (85) 19/11/2012 (86) PCT US2011/032279 de 13/04/2011 (87) WO 2011/146179 de 24/11/2011
(21) BR 11 2020 015847-0 A2	Código 1.3 - Notificação - Fase Nacional - PCT (22) 03/02/2020 (51) G08B 27/00 (2006.01), G01F 23/38 (2006.01), G01F 23/00 (2006.01) (54) SISTEMA E PROCESSO DE MONITORAMENTO AUTOMÁTICO PARA DETECÇÃO DE FALHAS NO ABASTECIMENTO HIDRÁULICO COM COMPARTILHAMENTO ESCALONADO DE RESPONSABILIDADES, E USO (71) RODRIGO DE VASCONCELLOS TEIXEIRA (BR/SP) (72) RODRIGO DE VASCONCELLOS TEIXEIRA; LUIZ CARLOS FERNANDES GOMES; JUAN CARLOS DE VASCONCELOS GOMES (85) 03/08/2020 (86) PCT BR2020/050024 de 03/02/2020 (87) WO 2021/155448 de 12/08/2021
(21) BR 11 2021 000045-3 A2	Código 1.3 - Notificação - Fase Nacional - PCT (22) 30/09/2020 (30) 10/06/2020 US 16/897,678 (51) F24F 5/00 (2006.01), F24F 13/20 (2006.01), F24F 13/28 (2006.01), F24F 13/32 (2006.01) (54) RESFRIADOR DE AR PESSOAL EVAPORATIVO COM PRENDEDOR (71) ONTEL PRODUCTS CORPORATION (US) (72) SCOTT BARLETTANO (85) 04/01/2021 (86) PCT US2020/053460 de 30/09/2020 (87) WO 2021/252001 de 16/12/2021

(21) BR 11 2021 023814-0 A2 Código 1.3 - Notificação - Fase Nacional - PCT
 (22) 09/06/2021
 (30) 09/06/2020 US 63/036,866; 15/06/2020 US 63/039,297; 19/08/2020 US 63/067,669; 14/10/2020 US 63/091,630; 22/12/2020 US 63/129,018; 07/04/2021 US 63/171,675; 08/04/2021 US 63/172,478; 09/04/2021 US 63/173,146; 23/04/2021 US 63/179,128; 01/06/2021 US 63/195,460
 (51) C07D 207/263 (2006.01), C07D 235/24 (2006.01), C07D 403/12 (2006.01), C07D 471/04 (2006.01), C07D 417/14 (2006.01), C07D 403/14 (2006.01), C07D 401/14 (2006.01), C07D 401/12 (2006.01), C07D 405/14 (2006.01), C07D 487/10 (2006.01), C07D 471/10 (2006.01), C07D 413/14 (2006.01), C07D 491/107 (2006.01), C07D 513/04 (2006.01), C07D 209/34 (2006.01), C07F 7/08 (2006.01), C07D 521/00 (2006.01), A61P 31/12 (2006.01), A61K 31/40 (2006.01), A61K 31/4184 (2006.01), A61K 31/438 (2006.01), A61K 31/45 (2006.01), A61K 31/454 (2006.01), C07K 14/165 (2006.01), C12N 9/50 (2006.01), C12N 9/99 (2006.01)
 (54) INIBIDORES DE PROTEASES DE CISTEÍNA E MÉTODOS DE USO DAS MESMAS
 (71) PARDES BIOSCIENCES, INC. (US)
 (72) LEE D. ARNOLD; ANDY JENNINGS; WALTER KEUNG
 (85) 25/11/2021
 (86) PCT US2021/036638 de 09/06/2021
 (87) WO 2021/252644 de 16/12/2021

(21) BR 11 2022 006162-5 A2 Código 1.3 - Notificação - Fase Nacional - PCT
 (22) 03/12/2021
 (30) 01/04/2021 SG 10202103346X
 (51) A63F 13/67 (2006.01), A63F 13/53 (2006.01)
 (54) INTERFACE GRÁFICA DE USUÁRIO PARA JOGOS ELETRÔNICOS
 (71) GARENA ONLINE PRIVATE LIMITED (SG)
 (72) CHEN LU
 (85) 30/03/2022
 (86) PCT SG2021/050747 de 03/12/2021
 (87) WO 2022/211721 de 06/10/2022

(21) BR 11 2022 006163-3 A2 Código 1.3 - Notificação - Fase Nacional - PCT
 (22) 10/12/2021
 (30) 03/05/2021 SG 10202104533X
 (51) H04W 48/18 (2006.01), H04W 88/06 (2006.01), H04W 24/02 (2006.01)
 (54) MÉTODO DE COMUTAÇÃO ENTRE CONEXÕES DE DADOS PARA DISPOSITIVOS DE COMUNICAÇÃO MÓVEL
 (71) GARENA ONLINE PRIVATE LIMITED (SG)
 (72) LUSHA FENG
 (85) 30/03/2022

(86) PCT SG2021/050774 de 10/12/2021

(87) WO 2022/235203 de 10/11/2022

(21) BR 11 2022 007449-2 A2

Código 1.3 - Notificação - Fase Nacional - PCT

(22) 08/06/2021

(30) 08/06/2020 IT 10202000013591

(51) A61B 17/16 (2006.01)

(54) FRESADORA APERFEIÇOADA PARA UTILIZAÇÃO ORTOPÉDICA, EM PARTICULAR EM CIRURGIA DE JOELHO, PÉLVIS OU TORNOZELO

(71) LIMACORPORATE S.P.A. (IT)

(72) CHRISTOPH FIEDLER; MASSIMO CECONI

(85) 19/04/2022

(86) PCT EP2021/065296 de 08/06/2021

(87) WO 2021/250003 de 16/12/2021

(21) BR 11 2022 009337-3 A2

Código 1.3 - Notificação - Fase Nacional - PCT

(22) 08/06/2021

(30) 09/06/2020 US 63/036,536

(51) B01D 29/21 (2006.01), B01D 35/14 (2006.01), B01D 35/147 (2006.01), B01D 35/30 (2006.01)

(54) DISPOSITIVOS DE FILTRAÇÃO E ELEMENTO DE FILTRO ASSOCIADO

(71) DONALDSON COMPANY, INC. (US)

(72) MIRKO MASSARA; STEFANO BERTELLI; ALESSANDRO TORRESANI; FABRIZIO BURATTO; ISACCO PAVANELLI; MILOSLAV KRISTUFEK; LUCA GHISU; JOHN K. AUNE; GERT WILLEMS

(85) 13/05/2022

(86) PCT US2021/036441 de 08/06/2021

(87) WO 2021/252515 de 16/12/2021

(21) BR 11 2022 011619-5 A2

Código 1.3 - Notificação - Fase Nacional - PCT

(22) 18/12/2020

(30) 20/12/2019 GB 1919062.8

(51) C07K 16/24 (2006.01), A61P 37/08 (2006.01), A61K 39/395 (2006.01)

(54) ANTICORPO COM ESPECIFICIDADE DE LIGAÇÃO PARA IL-13 HUMANA

(71) UCB BIOPHARMA SRL (BE)

(72) DANIEL JOHN LIGHTWOOD; RALPH ADAMS; ROGER THOMAS PALFRAMAN

(85) 13/06/2022

(86) PCT EP2020/087053 de 18/12/2020

(87) WO 2021/123190 de 24/06/2021

(21) BR 11 2022 011666-7 A2

Código 1.3 - Notificação - Fase Nacional - PCT

(22) 15/12/2020
(30) 16/12/2019 CN PCT/CN2019/125681; 28/08/2020 CN PCT/CN2020/112181; 28/08/2020 CN PCT/CN2020/112182
(51) C07K 19/00 (2006.01), C12N 5/10 (2006.01), A61K 39/395 (2006.01), A61P 35/00 (2006.01), A61P 35/02 (2006.01)
(54) RECEPTOR DE ANTÍGENO QUIMÉRICO, ÁCIDO NUCLEICO ISOLADO, VETOR, CÉLULA IMUNE, COMPOSIÇÃO FARMACÊUTICA, MÉTODO DE TRATAMENTO DE UMA DOENÇA, ANTICORPO
(71) NANJING LEGEND BIOTECH CO., LTD. (CN)
(72) XIAOHU FAN; QIUCHUAN ZHUANG; YUNCHENG ZHAO; LEI YANG; XU FANG; CHANGMENG XU
(85) 13/06/2022
(86) PCT CN2020/136570 de 15/12/2020
(87) WO 2021/121228 de 24/06/2021

(21) BR 11 2022 012524-0 A2

Código 1.3 - Notificação - Fase Nacional - PCT
(22) 24/12/2020
(30) 27/12/2019 WO PCT/CN2019/129095
(51) C07K 16/28 (2006.01), C12N 15/28 (2006.01), A61K 39/395 (2006.01)
(54) PORÇÃO QUÍMICA DE LIGAÇÃO QUE SE LIGA ESPECIFICAMENTE A CLAUDIN18.2, POLINUCLEOTÍDEO, VETOR, CÉLULA HOSPEDEIRA, RECEPTOR DE ANTÍGENO QUIMÉRICO (CAR), CÉLULA IMUNE GENETICAMENTE MODIFICADA, COMPOSIÇÃO FARMACÊUTICA, MÉTODO DE TRATAMENTO DE UM TUMOR OU CÂNCER QUE EXPRESSA CLAUDIN18.2
(71) NANJING LEGEND BIOTECH CO., LTD. (CN)
(72) XIAOHU FAN; QIUCHUAN ZHUANG; XU FANG; QINGSHAN ZHANG; MANMAN XU; MENG FENG
(85) 22/06/2022
(86) PCT CN2020/139143 de 24/12/2020
(87) WO 2021/129765 de 01/07/2021

(21) BR 11 2022 012801-0 A2

Código 1.3 - Notificação - Fase Nacional - PCT
(22) 05/06/2020
(51) H04B 7/0417 (2006.01)
(54) ATUALIZAÇÃO DE ESTADO DE FEIXE EM COMUNICAÇÃO SEM FIO
(71) ZTE CORPORATION (CN)
(72) KE YAO; BO GAO; ZHAOHUA LU; CHUANGXIN JIANG; WENJUN YAN
(85) 27/06/2022
(86) PCT CN2020/094509 de 05/06/2020
(87) WO 2021/243671 de 09/12/2021

(21) BR 11 2022 013084-8 A2

Código 1.3 - Notificação - Fase Nacional - PCT
(22) 04/01/2021

(30) 06/01/2020 US 62/957,348
 (51) C08G 18/18 (2006.01), C08G 18/24 (2006.01), C08G 18/30 (2006.01), C08G 18/40 (2006.01), C08G 18/48 (2006.01), C08G 18/63 (2006.01), C08G 18/76 (2006.01), C08K 5/54 (2006.01), C08L 25/08 (2006.01), C08L 75/08 (2006.01)
 (54) PROCESSO PARA PRODUZIR UM POLIOL POLIMÉRICO, POLIOL POLIMÉRICO, ESPUMA DE POLIURETANO, E, MÉTODO DE PRODUÇÃO DE UM POLIÉTER CAPEADO
 (71) DOW GLOBAL TECHNOLOGIES LLC (US)
 (72) OGUZ TÜRÜNÇ; DAVID A. BABB; FLORIAN PUSCHMANN; SVEN CLAESSENS; ANTOON DE SMET
 (85) 29/06/2022
 (86) PCT US2021/012032 de 04/01/2021
 (87) WO 2021/141840 de 15/07/2021

(21) BR 11 2022 013303-0 A2 Código 1.3 - Notificação - Fase Nacional - PCT
 (22) 08/06/2021
 (30) 09/06/2020 KR 10-2020-0069753
 (51) C07K 14/00 (2006.01), C12N 15/70 (2006.01), C12N 9/16 (2006.01), C12N 9/04 (2006.01), C12N 9/10 (2006.01)
 (54) POLIPEPTÍDEO COM ATIVIDADE DE EXPORTAÇÃO DE O-FOSFOSERINA (OPS), MICRO-ORGANISMO PRODUTOR DE O-FOSFOSERINA, MÉTODOS E USOS
 (71) CJ CHEILJEDANG CORPORATION (KR)
 (72) HYE MIN PARK; SO-YEON KIM; HEE-JIN SIM; JIN NAM LEE
 (85) 01/07/2022
 (86) PCT KR2021/007172 de 08/06/2021
 (87) WO 2021/251734 de 16/12/2021

(21) BR 11 2022 013774-5 A2 Código 1.3 - Notificação - Fase Nacional - PCT
 (22) 13/01/2021
 (30) 13/01/2020 US 62960226
 (51) A01N 37/22 (2006.01), A01N 43/42 (2006.01), A01N 25/04 (2006.01), A01P 13/02 (2006.01)
 (54) COMPOSIÇÃO AGROTÓXICA ESTÁVEL
 (71) UPL MAURITIUS LIMITED (MU) ; UPL EUROPE LTD (GB)
 (72) JODY CANDELMO; STHEPEN SKORCZYNSKI; PRAKASH MANADO JADHAV; PRAVIN MORE; ANKUS MALI
 (85) 11/07/2022
 (86) PCT GB2021/050071 de 13/01/2021
 (87) WO 2021/144566 de 22/07/2021

(21) BR 11 2022 014011-8 A2 Código 1.3 - Notificação - Fase Nacional - PCT
 (22) 14/01/2021

(30) 15/01/2020 US 62/961,618
(51) C07K 7/08 (2006.01), C07K 7/64 (2006.01), C07K 14/15 (2006.01), A61K 38/00 (2006.01)
(54) INIBIDORES PEPTÍDICOS DE RECEPTOR DE INTERLEUCINA-23 E SEU USO NO TRATAMENTO DE DOENÇAS INFLAMATÓRIAS
(71) JANSSEN BIOTECH, INC. (US) ; PROTAGONIST THERAPEUTICS, INC. (US)
(72) CHENGZAO SUN; BRIAN TROY FREDERICK; SANDEEP SOMANI; ASHOK BHANDARI; RAYMOND PATCH; STEPHANIE BARROS; RAFFAELE INGENITO; ROBERTO COSTANTE; DANILA BRANCA; ELISABETTA BIANCHI
(85) 14/07/2022
(86) PCT US2021/013477 de 14/01/2021
(87) WO 2021/146454 de 22/07/2021

(21) BR 11 2022 014232-3 A2 Código 1.3 - Notificação - Fase Nacional - PCT
(22) 12/11/2021
(30) 14/04/2021 CN 202110403281.5
(51) B03C 3/34 (2006.01), B03C 3/47 (2006.01), B03C 3/74 (2006.01), B03C 3/86 (2006.01)
(54) COLETOR DE POEIRA
(71) BEIANG AIR TECH LTD. (CN)
(72) RAN, HONGYU; ZHANG, YAN; LIU, YIGANG; LU, YAOYUAN; LI, HONGQIANG
(85) 19/07/2022
(86) PCT CN2021/130279 de 12/11/2021
(87) WO 2022/217909 de 20/10/2022

(21) BR 11 2022 014315-0 A2 Código 1.3 - Notificação - Fase Nacional - PCT
(22) 15/01/2021
(30) 20/01/2020 CN 202010066236.0
(51) G06F 16/242 (2006.01), G06F 16/23 (2006.01), G06F 16/2457 (2006.01), G06F 16/28 (2006.01)
(54) MÉTODO E APARELHO PARA GERENCIAR E CONTROLAR UM RECURSO, DISPOSITIVO DE COMPUTADOR E MEIO DE ARMAZENAMENTO
(71) ENVISION DIGITAL INTERNATIONAL PTE. LTD. (SG) ; SHANGHAI ENVISION DIGITAL CO., LTD. (CN)
(72) CUNFENG QIAN
(85) 20/07/2022
(86) PCT SG2021/050027 de 15/01/2021
(87) WO 2021/150165 de 29/07/2021

(21) BR 11 2022 014737-6 A2 Código 1.3 - Notificação - Fase Nacional - PCT
(22) 25/01/2021

(30) 27/01/2020 US 62/966,150
(51) A01N 25/04 (2006.01), A01N 43/36 (2006.01), A01N 43/40 (2006.01), A01P 7/04 (2006.01)
(54) COMPOSIÇÃO AQUOSA, E, MÉTODO PARA CONTROLAR UMA PRAGA
(71) VALENT U.S.A. LLC (US)
(72) JANE LIU; TONG XU
(85) 26/07/2022
(86) PCT US2021/014851 de 25/01/2021
(87) WO 2021/154628 de 05/08/2021

(21) BR 11 2022 015057-1 A2

Código 1.3 - Notificação - Fase Nacional - PCT
(22) 02/02/2021
(30) 03/02/2020 US 62/969,404; 26/03/2020 US 63/000,265
(51) A61K 31/195 (2006.01), A61K 8/64 (2006.01)
(54) MÉTODOS E COMPOSIÇÕES PARA MELHORAR OU PREVENIR UMA DOENÇA OU CONDIÇÃO DE DOENÇA, PARA MELHORAR O ENVELHECIMENTO OU IMPACTAR O PROCESSO DE ENVELHECIMENTO, MÉTODOS PARA UM TRATAMENTO DE CÂNCER E PARA PREVENÇÃO DE CÂNCER, E, COMPOSIÇÃO PARA TRATAMENTO OU PREVENÇÃO DE CÂNCER
(71) TRANEXAMIC TECHNOLOGIES, LLC (US)
(72) W. PAUL STEWART; FRANK MURDOCK
(85) 29/07/2022
(86) PCT US2021/016238 de 02/02/2021
(87) WO 2021/158561 de 12/08/2021

(21) BR 11 2022 015151-9 A2

Código 1.3 - Notificação - Fase Nacional - PCT
(22) 04/02/2021
(30) 04/02/2020 US 62/970,046; 20/05/2020 US 63/027,702; 06/11/2020 US 63/110,633
(51) A61K 39/395 (2006.01), A61P 35/00 (2006.01), C07K 16/28 (2006.01), C07K 16/46 (2006.01)
(54) MÉTODO PARA REDUZIR OU PREVENIR PROGRESSÃO DE UM TUMOR OU TRATAR CÂNCER, E, COMPOSIÇÃO
(71) GENMAB A/S (DK) ; BIONTECH SE (DE)
(72) UGUR SAHIN; ALEXANDER MUIK; ISIL ALTINTAS; ULF FORSSMANN; KATE SASSER; MARIA N. JURE-KUNKEL; MANISH GUPTA
(85) 29/07/2022
(86) PCT EP2021/052587 de 04/02/2021
(87) WO 2021/156326 de 12/08/2021

(21) BR 11 2022 015183-7 A2

Código 1.3 - Notificação - Fase Nacional - PCT
(22) 28/01/2021
(30) 29/01/2020 US 62/967,494; 17/08/2020 US 63/066,625; 06/10/2020 US

63/088,305

(51) A61K 9/00 (2006.01), A61K 31/00 (2006.01), A61K 38/46 (2006.01), A61K 45/06 (2006.01), A61K 48/00 (2006.01), A61P 3/00 (2006.01), A61P 43/00 (2006.01), C12N 9/16 (2006.01), C12Q 1/34 (2006.01), G01N 33/66 (2006.01)

(54) MÉTODO PARA TRATAMENTO DE UM SUJEITO HUMANO DIAGNOSTICADO COM MUCOPOLISSACARIDOSE TIPO II (MPS II)

(71) REGENXBIO INC. (US)

(72) STEPHEN JOSEPH PAKOLA; PAULO FALABELLA; MARIE-LAURE NEVORET

(85) 29/07/2022

(86) PCT US2021/015446 de 28/01/2021

(87) WO 2021/154963 de 05/08/2021

(21) BR 11 2022 015287-6 A2

Código 1.3 - Notificação - Fase Nacional - PCT

(22) 02/02/2021

(30) 03/02/2020 US 62/969,434; 15/04/2020 US 63/010,405

(51) B23K 26/067 (2006.01), B23K 26/04 (2006.01), B23K 26/06 (2006.01), B23K 26/08 (2006.01)

(54) PLATAFORMA, SISTEMAS E DISPOSITIVOS PARA IMPRESSÃO 3D

(71) STAMM VEGH CORPORATION (US)

(72) JUAN FRANCISCO LLAMAZARES; IGNACIO HECTOR CAMPANELLI; GASTON OSCAR CORTI; EMILIANO HOSS

(85) 02/08/2022

(86) PCT US2021/016187 de 02/02/2021

(87) WO 2021/158529 de 12/08/2021

(21) BR 11 2022 015488-7 A2

Código 1.3 - Notificação - Fase Nacional - PCT

(22) 27/01/2021

(30) 07/02/2020 ES P202030101

(51) F16D 55/36 (2006.01), F16D 65/853 (2006.01), F16D 65/847 (2006.01)

(54) DISPOSITIVO DE FREIO

(71) BRL BRAKE SOLUTIONS, S.L. (ES)

(72) JOSÉ MARÍA GÓMEZ BENEITEZ; FERNANDO GÓMEZ DE SEBASTIÁN

(85) 05/08/2022

(86) PCT ES2021/070058 de 27/01/2021

(87) WO 2021/156529 de 12/08/2021

(21) BR 11 2022 015748-7 A2

Código 1.3 - Notificação - Fase Nacional - PCT

(22) 17/02/2021

(30) 21/02/2020 US 16/797,350

(51) G01S 19/04 (2006.01), G01S 19/43 (2006.01), G01S 19/51 (2006.01)

(54) MÉTODO E APARELHO PARA DETERMINAR A LOCALIZAÇÃO RELATIVA USANDO A FASE DE PORTADORA DE GNSS

(71) QUALCOMM INCORPORATED (US)

(72) BO ZHENG; YINGHUA YANG; NING LUO; GENGSHENG ZHANG
(85) 09/08/2022
(86) PCT US2021/018331 de 17/02/2021
(87) WO 2021/230936 de 18/11/2021

(21) BR 11 2022 015786-0 A2

Código 1.3 - Notificação - Fase Nacional - PCT
(22) 10/02/2020
(51) H04W 4/90 (2006.01), H04W 68/00 (2006.01), H04W 4/12 (2006.01),
H04M 11/04 (2006.01)
(54) EQUIPAMENTO DE USUÁRIO E MÉTODO PARA ENTREGA DE
MENSAGENS DE ALERTA EM REDES PRIVADAS
(71) NOKIA TECHNOLOGIES OY (FI)
(72) SUNG HWAN WON
(85) 10/08/2022
(86) PCT US2020/017421 de 10/02/2020
(87) WO 2021/162673 de 19/08/2021

(21) BR 11 2022 015787-8 A2

Código 1.3 - Notificação - Fase Nacional - PCT
(22) 19/02/2021
(30) 24/02/2020 US 62/980,804; 25/06/2020 US 16/911,713
(51) G06N 3/04 (2006.01), G06N 3/08 (2006.01), H04W 12/00 (2006.01)
(54) TRANSMISSÃO DE INFORMAÇÃO DE GERENCIAMENTO PARA
COMUNICAÇÃO NÃO CABEADA
(71) QUALCOMM INCORPORATED (US)
(72) TAESANG YOO; NAGA BHUSHAN; PAVAN KUMAR VITTHALADEVUNI;
TINGFANG JI; KRISHNA KIRAN MUKKAVILLI; JAY KUMAR SUNDARARAJAN;
JUNE NAMGOONG
(85) 10/08/2022
(86) PCT US2021/018675 de 19/02/2021
(87) WO 2021/173432 de 02/09/2021

(21) BR 11 2022 015914-5 A2

Código 1.3 - Notificação - Fase Nacional - PCT
(22) 29/04/2021
(30) 30/04/2020 GB 2006419.2; 27/11/2020 GB 2018710.0
(51) C12M 1/06 (2006.01), C12M 1/42 (2006.01)
(54) APARELHO, KIT E MÉTODO PARA PROVISÃO E USO DE CAMPOS
ELETROMAGNÉTICOS EM RELAÇÃO A UMA BIORREAÇÃO.
(71) ST ANDREWS PHARMACEUTICAL TECHNOLOGY LIMITED (GB)
(72) WILLIAM J. HENRY
(85) 11/08/2022
(86) PCT GB2021/051037 de 29/04/2021
(87) WO 2021/220004 de 04/11/2021

(21) BR 11 2022 015956-0 A2	<p>Código 1.3 - Notificação - Fase Nacional - PCT (22) 12/02/2021 (30) 12/02/2020 US 62/975,500; 19/05/2020 US 63/027,003 (51) H04L 1/18 (2006.01), H04W 52/00 (2006.01) (54) MÉTODO PARA RECEPÇÃO DESCONTÍNUA, E, UNIDADE DE TRANSMISSÃO/RECEPÇÃO SEM FIO (71) IDAC HOLDINGS, INC. (US) (72) MARTINO FREDA; MOON-IL LEE; TAO DENG; TUONG DUC HOANG; GHYSLAIN PELLETIER; PAUL MARINIER; JAYA RAO (85) 11/08/2022 (86) PCT US2021/018028 de 12/02/2021 (87) WO 2021/163617 de 19/08/2021</p>
(21) BR 11 2022 016006-2 A2	<p>Código 1.3 - Notificação - Fase Nacional - PCT (22) 12/02/2021 (30) 13/02/2020 EP 20157159.3 (51) C12N 15/63 (2006.01), C12N 15/70 (2006.01), C12P 21/00 (2006.01), C12P 7/42 (2006.01), C12N 9/10 (2006.01), C12N 9/90 (2006.01) (54) CEPAS DE PRODUÇÃO DEPENDENTES DE CARGA (71) DANMARKS TEKNISKE UNIVERSITET (DK) ; ENDURO GENETICS APS (DK) (72) PETER RUGBJERG; WILLIAM KRISTIAN PALLISGAARD OLSEN; MORTEN OTTO ALEXANDER SOMMER; ANNE LINE TIDEMAND JOHANSEN (85) 12/08/2022 (86) PCT EP2021/053544 de 12/02/2021 (87) WO 2021/160854 de 19/08/2021</p>
(21) BR 11 2022 016010-0 A2	<p>Código 1.3 - Notificação - Fase Nacional - PCT (22) 12/02/2021 (30) 13/02/2020 US 62/976,007; 10/02/2021 US 63/148,105 (51) A61K 39/395 (2006.01), A61K 9/00 (2006.01), A61K 9/08 (2006.01), A61K 47/18 (2006.01), A61K 47/26 (2006.01) (54) FORMULAÇÕES DE ANTICORPOS ANTI-TSLP HUMANOS E MÉTODOS DE TRATAMENTO DE DOENÇAS INFLAMATÓRIAS (71) AMGEN INC. (US) (72) ALEXIS LUERAS; CHRISTOPHER SLOEY; CLEA TALLY (85) 12/08/2022 (86) PCT US2021/017880 de 12/02/2021 (87) WO 2021/163504 de 19/08/2021</p>
(21) BR 11 2022 016044-5 A2	<p>Código 1.3 - Notificação - Fase Nacional - PCT (22) 11/02/2021 (30) 12/02/2020 IN 202021006036 (51) C07D 401/04 (2006.01), C07B 41/12 (2006.01), C07B 43/06 (2006.01)</p>

(54) PROCESSO PARA PREPARAÇÃO DE COMPOSTOS ARTROPODICIDAS DE ANTRANILAMIDA

(71) UPL LIMITED (IN)

(72) DIGISH MANUBHAI PANCHAL; RAKESH BHULABHAI PATEL

(85) 12/08/2022

(86) PCT IB2021/051103 de 11/02/2021

(87) WO 2021/161200 de 19/08/2021

(21) BR 11 2022 016063-1 A2

Código 1.3 - Notificação - Fase Nacional - PCT

(22) 15/02/2021

(30) 14/02/2020 GB 2002061.6

(51) A01N 37/44 (2006.01), A01N 37/46 (2006.01), A01N 65/08 (2006.01), A01N 65/20 (2006.01), A01N 65/38 (2006.01), A01N 65/44 (2006.01), A01N 25/00 (2006.01), A01N 25/24 (2006.01), A01P 21/00 (2006.01), A01C 1/06 (2006.01), C09D 189/00 (2006.01)

(54) ADITIVO DE REVESTIMENTO DE SEMENTE

(71) CRODA INTERNATIONAL PLC. (GB)

(72) BARRY JOHANNES HOFF; MARTA EDYTA DOBROWOLSKA

(85) 12/08/2022

(86) PCT EP2021/053666 de 15/02/2021

(87) WO 2021/160886 de 19/08/2021

(21) BR 11 2022 016070-4 A2

Código 1.3 - Notificação - Fase Nacional - PCT

(22) 15/02/2021

(30) 14/02/2020 GB 2002078.0

(51) A23L 2/60 (2006.01), A23G 1/40 (2006.01), A23L 27/30 (2006.01), A23L 33/105 (2006.01), C12P 19/00 (2006.01)

(54) INGREDIENTES EDULCORANTES

(71) LUZOZADE RIBENA SUNTORY LIMITED (GB) ; BRAIN BIOTECH AG (DE)

(72) ALICE CANCELLIERI; ZAFER GEZGIN; PAUL STEPHEN JONES; CAROLINE JANE SAUNDERS; ROBERTO VANIN; JUERGEN ECK; GUIDO MEURER; CLAUDIA BORGMEIER

(85) 12/08/2022

(86) PCT EP2021/053670 de 15/02/2021

(87) WO 2021/160889 de 19/08/2021

(21) BR 11 2022 016086-0 A2

Código 1.3 - Notificação - Fase Nacional - PCT

(22) 23/02/2021

(30) 24/02/2020 US 62/980,924; 22/02/2021 US 17/181,927

(51) H04L 27/26 (2006.01), G06N 3/02 (2006.01), G06N 20/00 (2006.01), H03M 7/30 (2006.01)

(54) APRENDIZADO DE MÁQUINA PARA ENDEREÇAMENTO DE NÃO-LINEARIDADE DE TRANSMISSÃO (TX)

(71) QUALCOMM INCORPORATED (US)
 (72) JUNE NAMGOONG; TAESANG YOO; NAGA BHUSHAN; KRISHNA KIRAN MUKKAVILLI; TINGFANG JI
 (85) 12/08/2022
 (86) PCT US2021/019277 de 23/02/2021
 (87) WO 2021/173578 de 02/09/2021

(21) BR 11 2022 016271-5 A2

Código 1.3 - Notificação - Fase Nacional - PCT
 (22) 02/03/2021
 (30) 04/03/2020 US 16/808,763
 (51) B21B 13/00 (2006.01), B21B 31/08 (2006.01), B21B 31/10 (2006.01)
 (54) SISTEMA MECÂNICO DE TROCA DE ROLOS DE ALTA VELOCIDADE PARA USO COM SISTEMA ROBÓTICO DE TROCA DE ROLOS
 (71) PRIMETALS TECHNOLOGIES USA LLC (US)
 (72) WILLIAM SHEN; MATTHEW PALFREMAN
 (85) 16/08/2022
 (86) PCT US2021/020393 de 02/03/2021
 (87) WO 2021/178358 de 10/09/2021

(21) BR 11 2022 016345-2 A2

Código 1.3 - Notificação - Fase Nacional - PCT
 (22) 19/02/2021
 (30) 21/02/2020 CN CN202010107765.0; 02/02/2021 CN CN202110145455.2
 (51) A61K 39/395 (2006.01), C07K 16/28 (2006.01), A61K 47/26 (2006.01), A61P 11/06 (2006.01)
 (54) COMPOSIÇÃO FARMACÊUTICA CONTENDO ANTICORPO ANTI-IL-4R E USO DA MESMA
 (71) JIANGSU HENGRUI PHARMACEUTICALS CO., LTD. (CN) ; SHANGHAI HENGRUI PHARMACEUTICAL CO., LTD. (CN)
 (72) TINGTING WU; ZHEN YAN; XUN LIU
 (85) 17/08/2022
 (86) PCT CN2021/076854 de 19/02/2021
 (87) WO 2021/164728 de 26/08/2021

(21) BR 11 2022 016566-8 A2

Código 1.3 - Notificação - Fase Nacional - PCT
 (22) 19/02/2021
 (30) 21/02/2020 EP 20158881.1
 (51) G06K 9/00 (2006.01), G06K 9/46 (2006.01), G06K 9/62 (2006.01), G06N 3/02 (2006.01)
 (54) MÉTODOS IMPLEMENTADOS POR COMPUTADOR, COMPUTADOR E PRODUTO DE PROGRAMA DE COMPUTADOR
 (71) BASF SE (DE)
 (72) ARANZASU BERECIARTUA-PEREZ; ARTZAI PICON RUIZ; AITOR ALVAREZ GILA; JONE ECHAZARRA HUGUET; LAURA GOMEZ ZAMANILLO; TILL EGGERS; CHRISTIAN KLUKAS; RAMON NAVARRA MESTRE

(85) 19/08/2022
(86) PCT EP2021/054233 de 19/02/2021
(87) WO 2021/165512 de 26/08/2021

(21) BR 11 2022 016632-0 A2 Código 1.3 - Notificação - Fase Nacional - PCT
(22) 27/01/2021
(30) 24/02/2020 US 16/799,193
(51) B01D 29/21 (2006.01)
(54) FILTRO CARREGADO SUPERIOR E INFERIOR E MECANISMO DE TRAVAMENTO
(71) CATERPILLAR INC. (US)
(72) JEFFREY R. RIES; JON T. IMMEL; DARRELL L. MOREHOUSE III; STEPHEN E. OEDEWALDT; PHILIP C. SPENGLER
(85) 19/08/2022
(86) PCT US2021/015160 de 27/01/2021
(87) WO 2021/173282 de 02/09/2021

(21) BR 11 2022 016657-5 A2 Código 1.3 - Notificação - Fase Nacional - PCT
(22) 24/02/2021
(30) 24/02/2020 US 62/980,914; 06/05/2020 US 63/020,713; 17/07/2020 US 63/053,409; 16/10/2020 US 63/092,681
(51) C07K 14/725 (2006.01), A61K 35/17 (2006.01), A61K 39/00 (2006.01), A61P 35/00 (2006.01), A61P 35/02 (2006.01), A61P 37/04 (2006.01), C07K 14/705 (2006.01), C07K 14/715 (2006.01), C07K 16/28 (2006.01)
(54) CÉLULAS CAR-T BCMA COM ATIVIDADES MELHORADAS
(71) ALLOGENE THERAPEUTICS, INC. (US)
(72) REGINA JUNHUI LIN; SILER PANOWSKI; CESAR ADOLFO SOMMER; THOMAS JOHN VAN BLARCOM; BARBRA JOHNSON SASU; ARUN BALAKUMARAN
(85) 22/08/2022
(86) PCT US2021/019362 de 24/02/2021
(87) WO 2021/173630 de 02/09/2021

(21) BR 11 2022 016709-1 A2 Código 1.3 - Notificação - Fase Nacional - PCT
(22) 16/03/2021
(30) 18/03/2020 FR FR2002676
(51) G06K 19/07 (2006.01)
(54) CIRCUITO PARA UMA ETIQUETA DE RADIOIDENTIFICAÇÃO PASSIVA, SISTEMA DE RADIOIDENTIFICAÇÃO PASSIVA, E, MÉTODO PARA FABRICAR UM CIRCUITO
(71) ASYGN (FR)
(72) LIONEL GEYNET; NICOLAS DELORME
(85) 22/08/2022
(86) PCT FR2021/050437 de 16/03/2021

(87) WO 2021/186128 de 23/09/2021

(21) BR 11 2022 016747-4 A2 Código 1.3 - Notificação - Fase Nacional - PCT
(22) 01/03/2021
(30) 11/03/2020 JP 2020-041946
(51) B05C 11/10 (2006.01), B05D 1/26 (2006.01), B05C 5/00 (2006.01)
(54) MÉTODO E APARELHO DE FORMAÇÃO DE PELÍCULA LÍQUIDA PLANA
(71) MUSASHI ENGINEERING, INC. (JP)
(72) KAZUMASA IKUSHIMA
(85) 23/08/2022
(86) PCT JP2021/007599 de 01/03/2021
(87) WO 2021/182146 de 16/09/2021

(21) BR 11 2022 016787-3 A2 Código 1.3 - Notificação - Fase Nacional - PCT
(22) 24/02/2021
(30) 24/02/2020 US 62/981,000
(51) H04B 7/185 (2006.01)
(54) SISTEMA E MÉTODO PARA COMUNICAÇÕES, SISTEMA TERRESTRE, E, PRIMEIRO SATÉLITE
(71) VIASAT, INC. (US)
(72) DAVID J. HANCHARIK
(85) 23/08/2022
(86) PCT US2021/019395 de 24/02/2021
(87) WO 2021/173654 de 02/09/2021

(21) BR 11 2022 017013-0 A2 Código 1.3 - Notificação - Fase Nacional - PCT
(22) 03/03/2021
(30) 03/03/2020 US 62/984,724; 02/03/2021 US 17/189,840
(51) H04W 72/12 (2006.01), H04W 84/12 (2006.01)
(54) INDICAÇÃO DE DADOS PARA TRANSMISSÃO POR IDENTIFICADOR DE TRÁFEGO
(71) QUALCOMM INCORPORATED (US)
(72) GEORGE CHERIAN; ABHISHEK PRAMOD PATIL; SAI YIU DUNCAN HO; YANJUN SUN; ALFRED ASTERJADHI
(85) 25/08/2022
(86) PCT US2021/020737 de 03/03/2021
(87) WO 2021/178583 de 10/09/2021

(21) BR 11 2022 017031-9 A2 Código 1.3 - Notificação - Fase Nacional - PCT
(22) 21/04/2021
(30) 21/04/2020 EP 20170500.1
(51) B22D 41/50 (2006.01)
(54) BOCAL SUBMERSO COM INSERTO GIRATÓRIO

(71) REFRACTORY INTELLECTUAL PROPERTY GMBH & CO. KG (AT)
(72) CHRISTOPH BAUER; WOLFGANG FELLNER; NOBERT FREIBERGER;
RAGHUNATH PRASAD RANA
(85) 25/08/2022
(86) PCT EP2021/060258 de 21/04/2021
(87) WO 2021/214070 de 28/10/2021

(21) BR 11 2022 017194-3 A2

Código 1.3 - Notificação - Fase Nacional - PCT
(22) 07/06/2021
(30) 12/06/2020 CN 202010533480.3
(51) G16C 10/00 (2006.01)
(54) MÉTODO, APARELHO E SISTEMA PARA OTIMIZAÇÃO EM TEMPO REAL DE DISPOSITIVO DE NÍVEL MOLECULAR E MEIO DE ARMAZENAMENTO
(71) PETROCHINA COMPANY LIMITED (CN)
(72) HANGZHOU WANG; YE JI; YIXIN LIU; BAOWEN SUN; ZHENMIN SHI
(85) 26/08/2022
(86) PCT CN2021/098570 de 07/06/2021
(87) WO 2021/249329 de 16/12/2021

(21) BR 11 2022 017492-6 A2

Código 1.3 - Notificação - Fase Nacional - PCT
(22) 07/06/2021
(30) 12/06/2020 CN 202010533876.8
(51) G16C 10/00 (2006.01)
(54) SISTEMA, APARELHO E MÉTODO PARA OTIMIZAÇÃO DO PROCESSO COMPLETO DE PROCESSAMENTO DE REFINARIA DE ÓLEO EM NÍVEL MOLECULAR, E MEIO DE ARMAZENAMENTO
(71) PETROCHINA COMPANY LIMITED (CN)
(72) HANGZHOU WANG; YIXIN LIU; YE JI; WEI DUAN; LU WANG
(85) 31/08/2022
(86) PCT CN2021/098571 de 07/06/2021
(87) WO 2021/249330 de 16/12/2021

(21) BR 11 2022 017503-5 A2

Código 1.3 - Notificação - Fase Nacional - PCT
(22) 08/03/2021
(30) 09/03/2020 US 62/987,135
(51) F01D 15/10 (2006.01), F03G 6/06 (2006.01), F24S 20/20 (2006.01)
(54) SISTEMA E MÉTODO DE GERAÇÃO DE ENERGIA RENOVÁVEL
(71) NOOTER/ERIKSEN, INC. (US)
(72) PIERO SCAPINI; SHAUN P. HENNESSEY
(85) 31/08/2022
(86) PCT US2021/021332 de 08/03/2021
(87) WO 2021/183424 de 16/09/2021

(21) BR 11 2022 017566-3 A2 Código 1.3 - Notificação - Fase Nacional - PCT
 (22) 10/03/2021
 (30) 11/03/2020 US 62/988,033
 (51) A61Q 19/10 (2006.01), C11D 17/00 (2006.01), C11D 1/00 (2006.01), C11D 3/20 (2006.01), C11D 3/382 (2006.01), A61K 8/02 (2006.01), A61K 8/34 (2006.01), A61K 8/46 (2006.01), A61K 8/73 (2006.01), A61K 8/92 (2006.01)
 (54) COMPOSIÇÃO DE LIMPEZA
 (71) INNOSPEC ACTIVE CHEMICALS LLC (US)
 (72) PHILLIP LORAINÉ COTRELL; DEREK MICHAEL OVERCASH; MITCHELL JARED COHEN
 (85) 01/09/2022
 (86) PCT GB2021/050600 de 10/03/2021
 (87) WO 2021/181098 de 16/09/2021

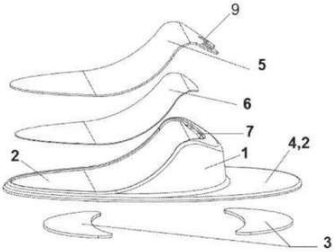
(21) BR 11 2022 017586-8 A2 Código 1.3 - Notificação - Fase Nacional - PCT

 (22) 26/02/2021
 (30) 26/02/2021 WO PCT/WO2021/176315
 (51) A61B 17/54 (2006.01), A47K 7/02 (2006.01)
 (54) DISPOSITIVO DE HIGIENE PARA OS PÉS
 (71) PUMIPOD CLEVEBE SPOLKA Z OGRANICZONA ODPOWIEDZIALNOSCIA (PL)
 (72) LUKASZ NICPON
 (85) 01/09/2022
 (86) PCT IB2021/051631 de 26/02/2021
 (87) WO 2021/176315 de 10/09/2021

(21) BR 11 2022 017684-8 A2 Código 1.3 - Notificação - Fase Nacional - PCT
 (22) 11/03/2021
 (30) 12/03/2020 US 62/988,471
 (51) A61K 8/19 (2006.01), A61K 8/365 (2006.01), A61K 8/46 (2006.01), A61Q 5/02 (2006.01), A61Q 19/00 (2006.01), A61Q 19/10 (2006.01)
 (54) COMPOSIÇÃO DE LIMPEZA
 (71) INNOSPEC ACTIVE CHEMICALS LLC (US)
 (72) PHILLIP LORAINÉ COTRELL; KIMI AILEEN YAMADA
 (85) 02/09/2022
 (86) PCT GB2021/050601 de 11/03/2021
 (87) WO 2021/181099 de 16/09/2021

(21) BR 11 2022 017813-1 A2 Código 1.3 - Notificação - Fase Nacional - PCT
 (22) 09/03/2021
 (30) 09/03/2020 US 62/987,186
 (51) A01N 37/16 (2006.01), A01N 37/36 (2006.01), A23L 3/3463 (2006.01)

(54) SISTEMAS E MÉTODOS DE PRODUÇÃO DE ÁCIDO PERFÓRMICO
(71) KEMIRA OYJ (FI)
(72) PATRICIA AUBEUF-PRIEUR; IRIS PORAT; MARCO STAMMEGNA;
SAMPISA GREUS
(85) 05/09/2022
(86) PCT US2021/021511 de 09/03/2021
(87) WO 2021/183516 de 16/09/2021

(21) BR 11 2022 017900-6 A2

Código 1.3 - Notificação - Fase Nacional - PCT
(22) 22/02/2021
(30) 21/02/2020 US 62/979,667; 23/03/2020 US 62/993,381; 25/08/2020 US
63/069,811; 07/10/2020 US 63/088,902; 28/01/2021 US 63/142,738
(51) A61K 31/19 (2006.01), A61P 25/00 (2006.01)
(54) MÉTODOS DE TRATAMENTO DE HIPERSONIA IDIOPÁTICA
(71) JAZZ PHARMACEUTICALS IRELAND LIMITED (IE)
(72) FRANCK SKOBIERANDA; DAN CHEN; AMANDA LEIGH STERKEL;
CUIPING CHEN; PATRICIA CHANDLER
(85) 06/09/2022
(86) PCT US2021/019024 de 22/02/2021
(87) WO 2021/168403 de 26/08/2021

(21) BR 11 2022 017924-3 A2

Código 1.3 - Notificação - Fase Nacional - PCT
(22) 08/01/2021
(30) 10/03/2020 US 62/987,612
(51) C07K 16/18 (2006.01), C07K 16/30 (2006.01), A61K 39/00 (2006.01),
C07K 14/725 (2006.01)
(54) COMPOSIÇÕES E MÉTODOS PARA IMUNOTERAPIA DE CÂNCER
NPM1C-POSITIVO
(71) MASSACHUSETTS INSTITUTE OF TECHNOLOGY (US)
(72) JIANZHU CHEN; GUOZHU XIE
(85) 08/09/2022
(86) PCT US2021/012701 de 08/01/2021
(87) WO 2021/183207 de 16/09/2021

(21) BR 11 2022 018218-0 A2

Código 1.3 - Notificação - Fase Nacional - PCT
(22) 12/03/2021
(30) 13/03/2020 US 62/989,505
(51) A61K 35/17 (2006.01), C07K 14/725 (2006.01), C12N 5/10 (2006.01),
C12N 9/22 (2006.01), C12N 15/113 (2006.01), C12N 15/12 (2006.01)
(54) COMPOSIÇÕES E MÉTODOS PARA MODIFICAR UM ÁCIDO NUCLEICO
ALVO
(71) THE REGENTS OF THE UNIVERSITY OF CALIFORNIA (US) ; THE J.
DAVID GLADSTONE INSTITUTES, A TESTAMENTARY TRUST ESTABLISHED
UNDER THE WILL OF J. DAVID GLADSTONE (US)

(72) VIVASVAN VYKUNTA; ALEXANDER MARSON; JUSTIN EYQUEM; BRIAN SHY

(85) 12/09/2022

(86) PCT US2021/022102 de 12/03/2021

(87) WO 2021/183884 de 16/09/2021

(21) BR 11 2022 018235-0 A2

Código 1.3 - Notificação - Fase Nacional - PCT

(22) 11/03/2021

(30) 12/03/2020 US 62/988,876; 12/06/2020 US 63/038,570

(51) A61K 39/395 (2006.01)

(54) MÉTODO DE TRATAMENTO, MÉTODO PARA TRATAR SÍNDROME DO DESCONFORTO RESPIRATÓRIO AGUDO, MÉTODO PARA INIBIR UMA RESPOSTA DE CITOCINA EM UM PACIENTE, MÉTODO PARA TRATAR LESÃO RENAL AGUDA E MÉTODO PARA TRATAR TROMBOSE

(71) RIGEL PHARMACEUTICALS, INC. (US)

(72) ESTEBAN MASUDA; VADIM MARKOVTSOV

(85) 12/09/2022

(86) PCT US2021/021951 de 11/03/2021

(87) WO 2021/183790 de 16/09/2021

(21) BR 11 2022 018495-6 A2

Código 1.3 - Notificação - Fase Nacional - PCT

(22) 17/03/2021

(30) 17/03/2020 US 62/991,042

(51) C07K 16/30 (2006.01)

(54) PROTEÍNAS SEMELHANTES A ANTICORPO DE ORIENTAÇÃO EM MINIATURA E CONTROLE DE NAVEGAÇÃO (MINIGNC) E MÉTODOS DE PREPARAÇÃO E USO DAS MESMAS

(71) SYSTIMMUNE, INC. (US) ; BAILI-BIO (CHENGDU) PHARMACEUTICAL CO., LTD. (CN)

(72) YI ZHU; SOUMILI CHATTERJEE; DENNIS R. GOULET; TSUNG-I TSAI; BLAIR RENSHAW; CHRISTOPHER G. VINCENT; ANDREW WAIGHT; NGA SZE AMANDA MAK

(85) 15/09/2022

(86) PCT US2021/022847 de 17/03/2021

(87) WO 2021/188736 de 23/09/2021

(21) BR 11 2022 018586-3 A2

Código 1.3 - Notificação - Fase Nacional - PCT

(22) 17/03/2021

(30) 18/03/2020 US 62/991,496

(51) C07F 5/04 (2006.01), A61K 31/427 (2006.01), A61K 31/43 (2006.01), A61K 31/431 (2006.01), A61K 31/4439 (2006.01), A61K 31/546 (2006.01), A61K 31/69 (2006.01), A61P 31/04 (2006.01)

(54) DERIVADOS DE ÁCIDO BORÔNICO E USOS TERAPÊUTICOS DOS MESMOS

(71) QPEX BIOPHARMA, INC. (US)
(72) RAJA K. REDDY; DAVID C. GRIFFITH; EMILY RIGSBEE; SERGE HENRI BOYER; SCOTT J. HECKER; MATTHEW JONATHAN JONES
(85) 16/09/2022
(86) PCT US2021/022799 de 17/03/2021
(87) WO 2021/188700 de 23/09/2021

(21) BR 11 2022 018599-5 A2 Código 1.3 - Notificação - Fase Nacional - PCT
(22) 18/03/2021
(30) 19/03/2020 EP 20164184.2
(51) A61K 9/00 (2006.01), A61K 9/06 (2006.01), A61K 9/14 (2006.01), A61K 9/19 (2006.01), A61K 38/00 (2006.01), A61K 47/46 (2006.01), A61K 38/46 (2006.01), A61P 17/00 (2006.01), C12N 9/36 (2006.01), C12N 9/96 (2006.01)
(54) UMA PROTEÍNA DE INTERESSE ESTABILIZADA
(71) MICREOS HUMAN HEALTH B.V. (NL)
(72) FRITZ EICHENSEHER
(85) 16/09/2022
(86) PCT EP2021/056910 de 18/03/2021
(87) WO 2021/185948 de 23/09/2021

(21) BR 11 2022 018606-1 A2 Código 1.3 - Notificação - Fase Nacional - PCT
(22) 01/02/2021
(30) 16/03/2020 US 16/820,413
(51) C22C 1/04 (2006.01), C22C 14/00 (2006.01)
(54) MÉTODOS PARA PRODUIR UM PRODUTO DE LIGA DE TITÂNIO
(71) UNIVERSITY OF UTAH RESEARCH FOUNDATION (US)
(72) ZHIGANG ZAK FANG; YANG XIA; PEI SUN; YING ZHANG
(85) 16/09/2022
(86) PCT US2021/016047 de 01/02/2021
(87) WO 2021/188215 de 23/09/2021

(21) BR 11 2022 018615-0 A2 Código 1.3 - Notificação - Fase Nacional - PCT
(22) 19/03/2021
(30) 19/03/2020 US 62/991,671
(51) A61K 47/18 (2006.01), A61K 9/10 (2006.01), A61K 47/40 (2006.01), A61K 39/12 (2006.01), A61K 47/69 (2006.01), A61P 35/00 (2006.01)
(54) SISTEMA DE ARMAZENAMENTO DE VÍRUS SENSÍVEL À TEMPERATURA
(71) TRIZELL LTD. (GB)
(72) MINNA HASSINEN; NIGEL PARKER; ROBERT SHAW
(85) 16/09/2022
(86) PCT IB2021/000157 de 19/03/2021
(87) WO 2021/186246 de 23/09/2021

(21) BR 11 2022 018619-3 A2 Código 1.3 - Notificação - Fase Nacional - PCT
(22) 17/03/2021
(30) 20/03/2020 FR FR2002772
(51) C08F 2/32 (2006.01), C08L 33/26 (2006.01), D21H 17/37 (2006.01), D21H 17/45 (2006.01)
(54) COMPLEXO DE POLÍMEROS, E, PROCESSOS PARA PREPARAR O COMPLEXO DE POLÍMEROS E PARA FABRICAR PAPEL, PAPELÃO OU SEMELHANTE
(71) SPCM SA (FR)
(72) RENÉ HUND; GATIEN FAUCHER; DAMIEN FOUGEROUSE
(85) 16/09/2022
(86) PCT FR2021/050442 de 17/03/2021
(87) WO 2021/186132 de 23/09/2021

(21) BR 11 2022 018627-4 A2 Código 1.3 - Notificação - Fase Nacional - PCT
(22) 17/03/2021
(30) 17/03/2020 US 62/990,802
(51) A01H 1/06 (2006.01), A01H 6/34 (2006.01), C12N 15/82 (2006.01), C12N 9/02 (2006.01), C12N 9/14 (2006.01), C12N 9/10 (2006.01), A23L 27/30 (2006.01), A23L 2/60 (2006.01)
(54) SISTEMAS E MÉTODOS INOVADORES DE PRODUÇÃO DE MOGROSÍDEO
(71) THE COCA-COLA COMPANY (US)
(72) ALEC J. HAYES; CHRISTOPHER P. MERCOGLIANO; TENG FANG HUANG; FAYAZ KHAZI
(85) 16/09/2022
(86) PCT US2021/022803 de 17/03/2021
(87) WO 2021/188703 de 23/09/2021

(21) BR 11 2022 018658-4 A2 Código 1.3 - Notificação - Fase Nacional - PCT
(22) 15/03/2021
(30) 16/03/2020 US 62/990,099
(51) C12N 7/00 (2006.01), C12N 5/00 (2006.01)
(54) MÉTODOS PARA POTENCIALIZAR O RENDIMENTO DE VÍRUS ADENOASSOCIADO RECOMBINANTE
(71) ULTRAGENYX PHARMACEUTICAL INC. (US)
(72) JAN THOMAS PANTELI; CAMERON TAGE FULCO; JOHN EVERETT ALLEN; MINGYANG JIANG; RACHAEL C. HOGAN
(85) 16/09/2022
(86) PCT US2021/022396 de 15/03/2021
(87) WO 2021/188449 de 23/09/2021

(21) BR 11 2022 018717-3 A2 Código 1.3 - Notificação - Fase Nacional - PCT

(22) 02/04/2021

(30) 26/05/2020 JP 2020-091319

(51) B01J 29/76 (2006.01), B01D 53/94 (2006.01), B01J 37/02 (2006.01), B01J 37/04 (2006.01), B01J 37/08 (2006.01), F01N 3/08 (2006.01), F01N 3/10 (2006.01), F01N 3/28 (2006.01)

(54) DISPOSITIVO CATALISADOR DE PURIFICAÇÃO DE GASES DE ESCAPE

(71) CATALER CORPORATION (JP)

(72) TAKUTO ARAKAWA; YUYA KAWANO; TSUBASA NANJO; YOSHINORI YAMASHITA

(85) 19/09/2022

(86) PCT JP2021/014375 de 02/04/2021

(87) WO 2021/240999 de 02/12/2021

(21) BR 11 2022 018769-6 A2

Código 1.3 - Notificação - Fase Nacional - PCT

(22) 18/03/2021

(30) 19/03/2020 US 62/991,827; 27/07/2020 US 63/057,082; 19/08/2020 US 62/706,488; 21/09/2020 US 63/081,168; 08/03/2021 US 63/158,297

(51) C12Q 1/70 (2006.01), C12N 15/113 (2006.01), C12N 9/22 (2006.01), G01N 33/50 (2006.01)

(54) DETECÇÃO RÁPIDA DO VÍRUS SARS-COV-2 IMPLEMENTÁVEL NO CAMPO

(71) THE J. DAVID GLADSTONE INSTITUTES, A TESTAMENTARY TRUST ESTABLISHED UNDER THE WILL OF J. DAVID GLADSTONE (US) ; THE REGENTS OF THE UNIVERSITY OF CALIFORNIA (US)

(72) MELANIE OTT; PARINAZ FOZOUNI; JENNIFER A. DOUDNA; DANIEL A. FLETCHER; DAVID SAVAGE; EMERIC CHARLES; SUNGMIN SON; GAGANDEEP RENUKA KUMAR; NEIL SWITZ

(85) 19/09/2022

(86) PCT US2021/023025 de 18/03/2021

(87) WO 2021/188830 de 23/09/2021

(21) BR 11 2022 018822-6 A2

Código 1.3 - Notificação - Fase Nacional - PCT

(22) 19/03/2021

(30) 20/03/2020 US 62/992,722

(51) A61K 39/12 (2006.01), A61K 39/00 (2006.01), A61K 38/00 (2006.01), C07K 1/00 (2006.01), C07K 14/00 (2006.01)

(54) PROTEÍNAS DE PONTOS DE CORONAVÍRUS HAPTENIZADOS

(71) BIOVAXYS INC. (US)

(72) DAVID BERD; JAMES PASSIN

(85) 20/09/2022

(86) PCT US2021/023310 de 19/03/2021

(87) WO 2021/188991 de 23/09/2021

(21) BR 11 2022 019054-9 A2	<p>Código 1.3 - Notificação - Fase Nacional - PCT (22) 07/06/2021 (30) 15/06/2020 US 63/039,144 (51) G01N 13/00 (2006.01), B81B 1/00 (2006.01), B81B 7/00 (2006.01) (54) DISPOSITIVOS MICROFLUÍDICOS, SISTEMAS E MÉTODOS (71) INTERFACE FLUIDICS LTD. (CA) (72) SOURABH AHITAN; SHAWN WORTHING; ALI ABEDINI; TAO YANG; FRODE UNGAR; KNUT ULEBERG (85) 22/09/2022 (86) PCT CA2021/050778 de 07/06/2021 (87) WO 2021/253112 de 23/12/2021</p>
------------------------------------	---

(21) BR 11 2022 019127-8 A2	<p>Código 1.3 - Notificação - Fase Nacional - PCT (22) 24/03/2021 (30) 24/03/2020 CN 202010212751.5 (51) A61K 31/47 (2006.01), A61K 31/517 (2006.01), C07D 215/233 (2006.01), C07D 239/88 (2006.01), A61K 31/337 (2006.01), A61K 31/7048 (2006.01), A61P 35/00 (2006.01) (54) COMPOSIÇÃO FARMACÊUTICA QUE COMPREENDE INIBIDOR DE PROTEÍNA QUINASE E FÁRMACO QUIMIOTERÁPICO E USO DO MESMO (71) SHENZHEN CHIPSCREEN BIOSCIENCES CO., LTD. (CN) ; CHENGDU CHIPSCREEN PHARMACEUTICAL CO., LTD (CN) (72) XIANPING LU; ZHIQIANG NING; XIAONING WANG (85) 23/09/2022 (86) PCT CN2021/082656 de 24/03/2021 (87) WO 2021/190546 de 30/09/2021</p>
------------------------------------	--

(21) BR 11 2022 019366-1 A2	<p>Código 1.3 - Notificação - Fase Nacional - PCT (22) 25/03/2021 (30) 25/03/2020 US 16/830,208 (51) H02S 20/10 (2006.01), E02D 17/20 (2006.01), H01L 31/0475 (2006.01), H02J 3/38 (2006.01), H02S 30/00 (2006.01), H02S 30/10 (2006.01) (54) CONJUNTO ALTAMENTE DENSO DE MÓDULOS FOTOVOLTAICOS (71) WATERSHED SOLAR, LLC (US) (72) MICHAEL R. AYERS; KYLE S. EHMAN (85) 26/09/2022 (86) PCT US2021/024051 de 25/03/2021 (87) WO 2021/195313 de 30/09/2021</p>
------------------------------------	--

(21) BR 11 2022 019675-0 A2	<p>Código 1.3 - Notificação - Fase Nacional - PCT (22) 31/03/2021 (30) 01/04/2020 US 63/003,605 (51) H04L 29/08 (2006.01), H04W 4/60 (2006.01) (54) MÉTODOS REALIZADOS POR UM SISTEMA DE GERENCIAMENTO DE</p>
------------------------------------	---

REDE E POR UMA FUNÇÃO DE GERENCIAMENTO DE ACESSO E MOBILIDADE, SISTEMA DE GERENCIAMENTO DE REDE, E, DISPOSITIVO DE FUNÇÃO DE GERENCIAMENTO DE ACESSO E MOBILIDADE
(71) TELEFONAKTIEBOLAGET LM ERICSSON (PUBL) (SE)
(72) PAUL STJERNHOLM; JOHN POWER; MATHIAS SINTORN; GÖRAN ERIKSSON; PATRIC LIND
(85) 29/09/2022
(86) PCT IB2021/052691 de 31/03/2021
(87) WO 2021/198947 de 07/10/2021

(21) BR 11 2022 019679-2 A2 Código 1.3 - Notificação - Fase Nacional - PCT
(22) 24/03/2021
(30) 30/03/2020 FR FR2003131
(51) A61K 31/575 (2006.01), A61P 11/00 (2006.01), A61P 31/14 (2006.01), A61K 36/28 (2006.01)
(54) COMPOSIÇÃO
(71) BIOPHYTIS (FR) ; SORBONNE UNIVERSITE (FR)
(72) PIERRE DILDA; RENÉ LAFONT; STANISLAS VEILLET; SAMUEL AGUS; WALY DIOH; SERGE CAMELO; MATHILDE LATIL; MOUNIA CHABANE DE SAINT AUBIN; CENDRINE TOURETTE
(85) 29/09/2022
(86) PCT FR2021/050503 de 24/03/2021
(87) WO 2021/198588 de 07/10/2021

(21) BR 11 2022 019686-5 A2 Código 1.3 - Notificação - Fase Nacional - PCT
(22) 02/04/2020
(51) B65D 5/00 (2006.01)
(54) PEÇA EM BRUTO DE RECIPIENTE
(71) KIMBERLY-CLARK WORLDWIDE, INC. (US)
(72) ERIK W. PORTER; RICHARD STEPHEN HOLSCHUH
(85) 29/09/2022
(86) PCT US2020/026303 de 02/04/2020
(87) WO 2021/201867 de 07/10/2021

(21) BR 11 2022 019687-3 A2 Código 1.3 - Notificação - Fase Nacional - PCT
(22) 31/03/2021
(30) 31/03/2020 US 63/002,662
(51) A61K 47/54 (2006.01), C07F 5/02 (2006.01), C07K 14/62 (2006.01), A61K 38/28 (2006.01), A61P 3/10 (2006.01)
(54) CONJUGADOS PARA RESPONSABILIDADE SELETIVA A DIÓIS VICINAIS
(71) PROTOMER TECHNOLOGIES INC. (US)
(72) ALBORZ MAHDAVI; RYAN KELLY SPENCER; JACK JOSEPH STEELE; JINGXIN LIANG; MIRNA EKRAM ANWAR SHAKER; DIAO CHEN; SACHITANAND MALI

(85) 29/09/2022

(86) PCT US2021/025261 de 31/03/2021

(87) WO 2021/202802 de 07/10/2021

(21) BR 11 2022 019689-0 A2

Código 1.3 - Notificação - Fase Nacional - PCT

(22) 31/03/2021

(30) 01/04/2020 US 63/003,824; 25/11/2020 US 63/118,571

(51) A61P 35/00 (2006.01), C07K 19/00 (2006.01), A61P 37/02 (2006.01)

(54) CITOCINAS IL-2 MASCARADAS, CITOCINA MASCARADA, PRODUTOS DE CLIVAGEM, ÁCIDO NUCLEICO, VETOR, CÉLULA HOSPEDEIRA, COMPOSIÇÃO, KIT E MÉTODOS DE PRODUÇÃO DE UMA CITOCINA IL-2 MASCARADA E DE TRATAMENTO OU PREVENÇÃO DE CÂNCER

(71) XILIO DEVELOPMENT, INC. (US)

(72) RAPHAEL ROZENFELD; UGUR ESKIOCAK; HUAWEI QIU; PARKER JOHNSON; KURT ALLEN JENKINS; MAGALI PEDERZOLI-RIBEIL; DHEERAJ SINGH TOMAR; REBEKAH KAY O'DONNELL

(85) 29/09/2022

(86) PCT US2021/025103 de 31/03/2021

(87) WO 2021/202675 de 07/10/2021

(21) BR 11 2022 019706-3 A2

Código 1.3 - Notificação - Fase Nacional - PCT

(22) 29/03/2021

(30) 30/03/2020 GB 2004609.0

(51) B01D 53/14 (2006.01), B01D 53/62 (2006.01), F23J 15/04 (2006.01)

(54) SISTEMA PARA CAPTURA DE DIÓXIDO DE CARBONO OFFSHORE

(71) SINTEF TTO AS (NO)

(72) ASLAK EINBU; TORBJØRN PETTERSEN; JOHN MORUD

(85) 29/09/2022

(86) PCT NO2021/050088 de 29/03/2021

(87) WO 2021/201690 de 07/10/2021

(21) BR 11 2022 019708-0 A2

Código 1.3 - Notificação - Fase Nacional - PCT

(22) 31/03/2021

(30) 01/04/2020 US 63/003,842; 25/11/2020 US 63/118,579; 18/12/2020 US 63/127,893

(51) A61P 37/04 (2006.01), A61P 35/00 (2006.01), C07K 14/54 (2006.01)

(54) CITOCINA IL-12 MASCARADA, PRODUTOS DE CLIVAGEM, ÁCIDOS NUCLEICOS, VETOR, CÉLULA HOSPEDEIRA, COMPOSIÇÕES, KIT, MÉTODO DE PRODUÇÃO DE UMA CITOCINA IL-12 MASCARADA E MÉTODOS DE TRATAMENTO OU PREVENÇÃO DE CÂNCER

(71) XILIO DEVELOPMENT, INC. (US)

(72) RAPHAEL ROZENFELD; UGUR ESKIOCAK; HUAWEI QIU; PARKER JOHNSON; KURT ALLEN JENKINS; MAGALI PEDERZOLI-RIBEIL; DHEERAJ SINGH TOMAR; REBEKAH KAY O'DONNELL

(85) 29/09/2022

(86) PCT US2021/025107 de 31/03/2021

(87) WO 2021/202678 de 07/10/2021

(21) BR 11 2022 019713-6 A2

Código 1.3 - Notificação - Fase Nacional - PCT

(22) 31/03/2021

(30) 31/03/2020 US 63/002,999; 31/03/2020 US 63/003,064; 31/03/2020 US 63/003,090; 17/04/2020 US 63/012,007; 18/05/2020 US 63/026,277; 18/05/2020 US 63/026,523; 18/05/2020 US 63/026,606; 18/05/2020 US 63/026,562; 10/08/2020 US 63/063,819; 10/08/2020 US 63/063,879; 10/08/2020 US 63/063,831; 10/08/2020 US 63/063,859; 30/09/2020 US 63/085,792; 30/09/2020 US 63/085,752; 30/09/2020 US 63/085,862; 30/09/2020 US 63/085,895; 10/02/2021 US 63/147,850; 10/02/2021 US 63/147,968

(51) C12N 9/22 (2006.01), C12N 15/11 (2006.01)

(54) COMPOSIÇÕES QUE COMPREENDEM UM POLIPEPTÍDEO VARIANTE CAS12I2 E USOS DAS MESMAS

(71) ARBOR BIOTECHNOLOGIES, INC. (US)

(72) SHAORONG CHONG; BRENDAN JAY HILBERT; QUINTON NORMAN WESSELLS; NOAH MICHAEL JAKIMO; ROY ZIBLAT; JASON MICHAEL CARTE; TIA MARIE DITOMMASO; JEFFREY RAYMOND HASWELL; ANTHONY JAMES GARRITY; COLIN ALEXANDER MCGAW; DAVID A. SCOTT; DEREK MICHAEL CERCHIONE

(85) 29/09/2022

(86) PCT US2021/025257 de 31/03/2021

(87) WO 2021/202800 de 07/10/2021

(21) BR 11 2022 019722-5 A2

Código 1.3 - Notificação - Fase Nacional - PCT

(22) 03/06/2021

(30) 04/06/2020 GB 2008401.8; 21/10/2020 GB 2016689.8; 11/02/2021 GB 2101935.1

(51) C07D 413/12 (2006.01), A61P 25/28 (2006.01), A61P 35/00 (2006.01), A61K 31/422 (2006.01)

(54) N-CIANOPIRROLIDINAS COM ATIVIDADE COMO INIBIDORES DE USP30

(71) MISSION THERAPEUTICS LIMITED (GB)

(72) CHRISTOPHER ANDREW LUCKHURST; MARK IAN KEMP; PAUL WILLIAM THOMPSON

(85) 29/09/2022

(86) PCT EP2021/064897 de 03/06/2021

(87) WO 2021/245186 de 09/12/2021

(21) BR 11 2022 019734-9 A2

Código 1.3 - Notificação - Fase Nacional - PCT

(22) 01/04/2021

(30) 01/04/2020 US 63/003.549

(51) A23L 27/30 (2006.01), A23L 29/30 (2006.01), A21D 13/80 (2006.01)
(54) FORMULAÇÕES DE ADOÇANTE
(71) DOUXMATOK LTD. (IL)
(72) DAVID TSIVION; RONIT ROMM; ALEJANDRO MARABI; LIRON BITAN;
NAAMA LAHAV; ALEXANDER TRACHTENBERG; BAR PINCHAS; OREL
SHKALO; DANIELLE LUBOTZKY; MORAN FATTAL
(85) 29/09/2022
(86) PCT IB2021/052753 de 01/04/2021
(87) WO 2021/198984 de 07/10/2021

(21) BR 11 2022 019802-7 A2

Código 1.3 - Notificação - Fase Nacional - PCT
(22) 30/03/2020
(51) F16H 15/38 (2006.01), F16H 61/664 (2006.01)
(54) MÉTODO PARA CONTROLAR UMA TRANSMISSÃO CONTINUAMENTE
VARIÁVEL E TRANSMISSÃO CONTINUAMENTE VARIÁVEL
(71) MAZARO N.V. (BE)
(72) FILIP DE MAZIERE; LUCAS PRESENT
(85) 30/09/2022
(86) PCT EP2020/058952 de 30/03/2020
(87) WO 2021/197568 de 07/10/2021

(21) BR 11 2022 019838-8 A2

Código 1.3 - Notificação - Fase Nacional - PCT
(22) 29/01/2022
(30) 28/05/2021 CN 202121180965.5
(51) B62D 55/08 (2006.01), B62D 55/088 (2006.01), B62D 55/18 (2006.01)
(54) MEMBRO PROTETOR, MONTAGEM DE TRILHO E MÁQUINA DE
TRABALHO
(71) SANY HEAVY MACHINERY LIMITED (CN)
(72) LU, JIALIN; YANG, NENG; YU, JIAWEI
(85) 30/09/2022
(86) PCT CN2022/074963 de 29/01/2022
(87) WO 2022/247340 de 01/12/2022

(21) BR 11 2022 020064-1 A2

Código 1.3 - Notificação - Fase Nacional - PCT
(22) 07/04/2021
(30) 08/04/2020 DK PA202070216
(51) C12N 9/04 (2006.01), C12N 9/02 (2006.01), C12N 9/00 (2006.01), C12P
5/00 (2006.01)
(54) PRODUÇÃO DE COMPOSTOS DERIVADOS DE DIFOSFATO DE
GERANILA
(71) KØBENHAVNS UNIVERSITET (DK)
(72) SOTIRIOS KAMPRANIS; SIMON DUSSÉAUX; CODRUTA IGNEA;
WILLIAM THOMAS WAJN
(85) 04/10/2022

(86) PCT DK2021/050098 de 07/04/2021

(87) WO 2021/204338 de 14/10/2021

(21) BR 11 2022 020109-5 A2

Código 1.3 - Notificação - Fase Nacional - PCT

(22) 09/04/2021

(30) 10/04/2020 CN 202010281284.1

(51) H04W 24/08 (2006.01), H04B 17/364 (2006.01), H04W 28/02 (2006.01)

(54) MÉTODO DE TRANSMISSÃO DE INFORMAÇÃO E DISPOSITIVO
RELACIONADO

(71) HUAWEI TECHNOLOGIES CO., LTD. (CN)

(72) XINGXING HU; JUN CHEN; HONGPING ZHANG; HONGZHUO ZHANG

(85) 05/10/2022

(86) PCT CN2021/086209 de 09/04/2021

(87) WO 2021/204259 de 14/10/2021

(21) BR 11 2022 020112-5 A2

Código 1.3 - Notificação - Fase Nacional - PCT

(22) 02/06/2021

(30) 04/06/2020 US 63/034,732; 02/06/2021 US 17/336,922

(51) E21B 17/10 (2006.01)

(54) ESTABILIZADOR PARA USO EM UM FURO DE POÇO E SISTEMA DE
POÇO

(71) HALLIBURTON ENERGY SERVICES, INC. (US)

(72) PHILIP PARK-HUNG LEUNG; MICHAEL JOHN STRACHAN; JOHN
KENNETH SNYDER

(85) 05/10/2022

(86) PCT US2021/035486 de 02/06/2021

(87) WO 2021/247731 de 09/12/2021

(21) BR 11 2022 020116-8 A2

Código 1.3 - Notificação - Fase Nacional - PCT

(22) 31/03/2021

(30) 07/04/2020 US 63/006,514; 25/08/2020 US 63/069,774

(51) G16B 50/50 (2006.01)

(54) MÉTODO E SISTEMA PARA AGRUPAREM DADOS GENÔMICOS

(71) KONINKLIJKE PHILIPS N.V. (NL)

(72) YEE HIM CHEUNG

(85) 05/10/2022

(86) PCT EP2021/058393 de 31/03/2021

(87) WO 2021/204616 de 14/10/2021

(21) BR 11 2022 020133-8 A2

Código 1.3 - Notificação - Fase Nacional - PCT

(22) 29/03/2021

(30) 06/04/2020 US 63/005,927

(51) A61F 2/12 (2006.01), A61N 5/10 (2006.01), A61B 90/00 (2006.01)

(54) IMPLANTES MÉDICOS PARA MARCAÇÃO DE LOCAIS CIRÚRGICOS
(71) TEPHA, INC. (US)
(72) KEMAL SARIIBRAHIMOGLU; SKANDER LIMEM; SAID RIZK; SIMON F. WILLIAMS
(85) 05/10/2022
(86) PCT US2021/024728 de 29/03/2021
(87) WO 2021/206948 de 14/10/2021

(21) BR 11 2022 020186-9 A2

Código 1.3 - Notificação - Fase Nacional - PCT
(22) 06/04/2021
(30) 06/04/2020 GB 2005073.8
(51) C12P 7/40 (2006.01), C12P 7/44 (2006.01), C12P 7/46 (2006.01), C12N 9/08 (2006.01)
(54) DEGRADAÇÃO ENZIMÁTICA DE POLÍMEROS PLÁSTICOS DE POLIALCENO POR ENZIMA KATG
(71) MELLIZYME BIOTECHNOLOGY LIMITED (GB)
(72) JACOB LEON NATHAN; DOUGLAS BRUCE KELL
(85) 05/10/2022
(86) PCT GB2021/050844 de 06/04/2021
(87) WO 2021/205160 de 14/10/2021

(21) BR 11 2022 020265-2 A2

Código 1.3 - Notificação - Fase Nacional - PCT
(22) 22/02/2021
(30) 10/04/2020 CN 202010281486.6
(51) H04W 74/04 (2006.01), H04W 84/12 (2006.01)
(54) MÉTODO DE NEGOCIAÇÃO PARA UM MODO DE OPERAÇÃO, INICIADOR, RECEPTOR, SISTEMA DE CHIP E MEIO
(71) HUAWEI TECHNOLOGIES CO., LTD. (CN)
(72) JIAN YU; YUNBO LI; YUCHEN GUO; MING GAN; MENGSHI HU
(85) 06/10/2022
(86) PCT CN2021/077313 de 22/02/2021
(87) WO 2021/203850 de 14/10/2021

(21) BR 11 2022 020274-1 A2

Código 1.3 - Notificação - Fase Nacional - PCT
(22) 07/04/2021
(30) 08/04/2020 IT 10202000007510
(51) F27D 9/00 (2006.01), F27D 19/00 (2006.01), B22D 11/124 (2006.01), B22D 11/12 (2006.01), B22D 11/14 (2006.01), B22D 11/22 (2006.01)
(54) INSTALAÇÃO PARA A PRODUÇÃO DE PRODUTOS METÁLICOS E MÉTODO PARA GESTÃO DESSA INSTALAÇÃO
(71) DANIELI & C. OFFICINE MECCANICHE S.P.A (IT)
(72) ANTONIO NARDELLA
(85) 06/10/2022
(86) PCT IT2021/050094 de 07/04/2021

(87) WO 2021/205487 de 14/10/2021

(21) BR 11 2022 020298-9 A2 Código 1.3 - Notificação - Fase Nacional - PCT
 (22) 06/04/2021
 (30) 06/04/2020 US 63/005.908
 (51) A61K 39/12 (2006.01), A61P 31/14 (2006.01), A61K 39/00 (2006.01)
 (54) VACINAS, ADJUVANTES E MÉTODOS PARA GERAR UMA RESPOSTA IMUNE
 (71) EISAI R&D MANAGEMENT CO., LTD. (JP) ; VARIATION BIOTECHNOLOGIES INC. (CA)
 (72) FABIAN GUSOVSKY; LYNN HAWKINS; SALLY ISHIZAKA; DAVID EVANDER ANDERSON; ANNE-CATHERINE FLUCKIGER
 (85) 06/10/2022
 (86) PCT US2021/026058 de 06/04/2021
 (87) WO 2021/207281 de 14/10/2021

(21) BR 11 2022 020397-7 A2 Código 1.3 - Notificação - Fase Nacional - PCT
 (22) 15/03/2021
 (30) 10/04/2020 IT 102020000007741
 (51) B31F 1/07 (2006.01)
 (54) MÉTODO E DISPOSITIVO PARA AQUECIMENTO DE UM CILINDRO DE GRAVAÇÃO EM RELEVO EM UM DISPOSITIVO DE LAMINAÇÃO DE GRAVAÇÃO EM RELEVO
 (71) KÖRBER TISSUE S.P.A. (IT)
 (72) LUCA FRASNETTI; ANDREA PETRONE; GRAZIANO MAZZACCHERINI
 (85) 07/10/2022
 (86) PCT IB2021/052133 de 15/03/2021
 (87) WO 2021/205254 de 14/10/2021

(21) BR 11 2022 020401-9 A2 Código 1.3 - Notificação - Fase Nacional - PCT
 (22) 30/12/2020
 (30) 10/04/2020 US 63/008,510; 15/04/2020 US 63/010,565; 23/04/2020 US 63/014,657; 02/06/2020 US 63/033,561; 05/08/2020 LU 101785
 (51) A61M 16/12 (2006.01)
 (54) SISTEMA E MÉTODO PARA TRATAMENTO DE INFECÇÕES RESPIRATÓRIAS E CÂNCER DE PULMÃO COM PLASMA ATMOSFÉRICO FRIO
 (71) JEROME CANADY RESEARCH INSTITUTE FOR ADVANCED BIOLOGICAL AND TECHNOLOGICAL SCIENCES (US)
 (72) JEROME CANADY; TAISEN ZHUANG; XIAOQIAN CHENG; EVGUENI SOKOLOVSKI; SARAVANA MURTHY; BUDDIKA SUMANASENA; FENG YAN; CHEFFREN CANADY; JEROME MCQUEEN
 (85) 07/10/2022
 (86) PCT US2020/067503 de 30/12/2020

(87) WO 2021/206771 de 14/10/2021

(21) BR 11 2022 020402-7 A2

Código 1.3 - Notificação - Fase Nacional - PCT

(22) 08/04/2021

(30) 08/04/2020 US 63/007,364; 30/07/2020 US 63/059,148; 14/10/2020 US 63/091,867

(51) H04B 7/06 (2006.01), H04B 7/024 (2006.01)

(54) MÉTODO IMPLEMENTADO EM UMA UNIDADE DE TRANSMISSÃO/RECEPÇÃO SEM FIO, E, UNIDADE DETRANSMISSÃO/RECEPÇÃO SEM FIO

(71) IDAC HOLDINGS, INC. (US)

(72) YOUNG WOO KWAK; MOON IL LEE; PAUL MARINIER; AFSHIN HAGHIGHAT; VIRGIL COMSA

(85) 07/10/2022

(86) PCT US2021/026494 de 08/04/2021

(87) WO 2021/207562 de 14/10/2021

(21) BR 11 2022 020404-3 A2

Código 1.3 - Notificação - Fase Nacional - PCT

(22) 08/04/2021

(30) 08/04/2020 US 63/007,148; 05/08/2020 US 63/061,493; 08/10/2020 US 63/089,358; 12/01/2021 US 63/136,463

(51) H04W 76/23 (2006.01)

(54) MÉTODO IMPLEMENTADO POR UMA UNIDADE DE TRANSMISSÃO/RECEPÇÃO SEM FIO, E, UNIDADE DE TRANSMISSÃO/RECEPÇÃO SEM FIO

(71) IDAC HOLDINGS, INC. (US)

(72) MARTINO FREDI; JAYA RAO; TUONG DUC HOANG; TAO DENG; MOON IL LEE

(85) 07/10/2022

(86) PCT US2021/026398 de 08/04/2021

(87) WO 2021/207505 de 14/10/2021

(21) BR 11 2022 020413-2 A2

Código 1.3 - Notificação - Fase Nacional - PCT

(22) 09/04/2021

(51) G06K 9/00 (2006.01), G06K 9/20 (2006.01), G06K 9/46 (2006.01)

(54) MÉTODO IMPLEMENTADO POR COMPUTADOR PARA IDENTIFICAR UM USUÁRIO UTILIZANDO UM DISPOSITIVO DE COMPUTAÇÃO COMPREENDENDO UMA FONTE DE ILUMINAÇÃO

(71) IDENTITY INC. (US)

(72) JESUS ARAGON; HARDIK GUPTA

(85) 07/10/2022

(86) PCT EP2021/059332 de 09/04/2021

(87) WO 2021/205016 de 14/10/2021

(21) BR 11 2022 020425-6 A2	Código 1.3 - Notificação - Fase Nacional - PCT (22) 08/04/2021 (30) 09/04/2020 US 2003579 (51) A61B 17/68 (2006.01), A61B 17/84 (2006.01), A61C 8/00 (2006.01), A61B 17/86 (2006.01) (54) IMPLANTE DE ANCORAMENTO ÓSSEO COM ESTABILIZAÇÃO CORTICAL (71) LOCK-IN SA (CH) (72) GUILLAUME LACAZE (85) 07/10/2022 (86) PCT EP2021/059195 de 08/04/2021 (87) WO 2021/204951 de 14/10/2021
(21) BR 11 2022 020427-2 A2	Código 1.3 - Notificação - Fase Nacional - PCT (22) 08/04/2021 (30) 08/04/2020 EP PCT/EP2020/060085 (51) C04B 28/02 (2006.01), C04B 28/04 (2006.01), C04B 40/00 (2006.01) (54) MÉTODO PARA ACELERAÇÃO E FLUIDIFICAÇÃO DE COMPOSIÇÕES ÚMIDAS DE CONCRETO E ARGAMASSA COMPREENDENDO UM AGENTE DE ATIVAÇÃO, UM POLÍMERO REDUTOR DE ÁGUA, CONSISTINDO NO USO DE ADITIVO DE DESEMPENHO QUE INCLUI ÍONS CAOTRÓPICOS E SEU USO EM COMPOSIÇÕES LIGANTES ALTERNATIVAS COM BAIXO TEOR DE CARBONO (71) ECOCEM MATERIALS LIMITED (IE) ; ECOLE NORMALE SUPERIEURE PARIS-SACLAY (FR) ; CENTRE NATIONAL DE LA RECHERCHE SCIENTIFIQUE - CNRS (FR) (72) CHAOUCHE, MOHEND; FROUIN, LAURENT; ALFANI, ROBERTA; CRUICKSHANK, MATTHEW (85) 07/10/2022 (86) PCT EP2021/059215 de 08/04/2021 (87) WO 2021/204962 de 14/10/2021
(21) BR 11 2022 020432-9 A2	Código 1.3 - Notificação - Fase Nacional - PCT (22) 08/04/2021 (30) 09/04/2020 FR 2003577 (51) A61C 8/00 (2006.01), A61B 17/84 (2006.01), A61B 17/68 (2006.01), A61B 17/70 (2006.01) (54) IMPLANTE DE ANCORAMENTO ÓSSEO COM EXPANSÃO OTIMIZADA (71) LOCK-IN SA (CH) (72) GUILLAUME LACAZE (85) 07/10/2022 (86) PCT EP2021/059209 de 08/04/2021 (87) WO 2021/204959 de 14/10/2021

(21) BR 11 2022 020441-8 A2	Código 1.3 - Notificação - Fase Nacional - PCT (22) 10/04/2021 (30) 10/04/2020 US 63/008,355 (51) A61K 35/50 (2006.01), A61K 31/728 (2006.01), A61K 31/7105 (2006.01), A61K 38/00 (2006.01), A61P 11/00 (2006.01), A61P 25/00 (2006.01), A61P 19/02 (2006.01), A61P 29/00 (2006.01), A61K 9/51 (2006.01), A61K 9/127 (2006.01) (54) COMPOSIÇÕES COMPREENDENDO NANOPARTÍCULAS, MÉTODO DE FABRICAÇÃO E USOS DAS MESMAS (71) ORGANICELL REGENERATIVE MEDICINE, INC. (US) (72) MARIA INES MITRANI (85) 07/10/2022 (86) PCT IB2021/052982 de 10/04/2021 (87) WO 2021/205411 de 14/10/2021
(21) BR 11 2022 020450-7 A2	Código 1.3 - Notificação - Fase Nacional - PCT (22) 06/04/2021 (30) 08/04/2020 US 63/007,295; 16/08/2020 US 63/066,294 (51) A61K 9/10 (2006.01), A61K 38/16 (2006.01), A61P 31/12 (2006.01), A61P 31/14 (2006.01), A61P 31/16 (2006.01) (54) COMPOSIÇÕES E USOS DE POLÍMEROS DE AMINOÁCIDOS SINTÉTICOS APLICADOS LOCALMENTE PARA PREVENÇÃO E TRATAMENTO DE INFECÇÕES VIRAIS (71) AMICROBE, INC. (US) (72) MICHAEL P. BEVILACQUA; DANIEL J. HUANG (85) 07/10/2022 (86) PCT US2021/025925 de 06/04/2021 (87) WO 2021/207164 de 14/10/2021
(21) BR 11 2022 020452-3 A2	Código 1.3 - Notificação - Fase Nacional - PCT (22) 09/04/2021 (30) 09/04/2020 EP 20169014.6 (51) H04L 29/06 (2006.01), H04L 29/08 (2006.01), H04M 1/72403 (2006.01), H04W 12/48 (2006.01) (54) MÉTODOS PARA DETERMINAR, POR UM SERVIDOR, E PARA TRANSMITIR UM NÚMERO DE TELEFONE DE ORIGEM DE UM TERMINAL DE TELECOMUNICAÇÕES E PRODUTO DE PROGRAMA DE COMPUTADOR (71) VIDA ANBARCHIAN (DE) (72) KARL-WILHELM HOMBURG (85) 07/10/2022 (86) PCT EP2021/059310 de 09/04/2021 (87) WO 2021/205003 de 14/10/2021

(21) BR 11 2022 020458-2 A2 Código 1.3 - Notificação - Fase Nacional - PCT
(22) 08/04/2021
(30) 08/04/2020 ES U202030617
(51) F28D 20/02 (2006.01), B01D 1/28 (2006.01), B01D 1/20 (2006.01)
(54) DISPOSITIVO PARA DESALINIZAÇÃO POR COMPRESSÃO DE JATO DE
ÁGUA LÍQUIDA
(71) WGA WATER GLOBAL ACCESS, S.L. (AD) ; JUAN EUSEBIO NOMEN
CALVET (AD) ; DAN ALEXANDRU HANGANU (ES)
(72) JUAN EUSEBIO NOMEN CALVET; DAN ALEXANDRU HANGANU
(85) 07/10/2022
(86) PCT ES2021/070233 de 08/04/2021
(87) WO 2021/205052 de 14/10/2021

(21) BR 11 2022 020472-8 A2 Código 1.3 - Notificação - Fase Nacional - PCT
(22) 03/05/2021
(30) 09/06/2020 DE 10 2020 207 204.3
(51) B29C 73/10 (2006.01)
(54) REMENDO DE REPARO PARA UM COMPONENTE ELASTOMÉRICO
COM UMA CAMADA DE LIGAÇÃO MELHORADA
(71) REMA TIP TOP AG (DE)
(72) CHRISTIAN CASPER; FLORIAN KINZL; SYLVIA MÜCKE
(85) 10/10/2022
(86) PCT EP2021/061586 de 03/05/2021
(87) WO 2021/249697 de 16/12/2021

(21) BR 11 2022 020485-0 A2 Código 1.3 - Notificação - Fase Nacional - PCT
(22) 12/04/2021
(30) 10/04/2020 US 63/008,099; 01/12/2020 US 63/119,806
(51) A61K 31/4025 (2006.01), A61K 9/20 (2006.01), A61K 9/28 (2006.01)
(54) USOS DE ATRASANTAN E DE UM INIBIDOR DE SGLT-2 PARA TRATAR
DOENÇA RENAL DIABÉTICA, RETARDAR O DECLÍNIO PROGRESSIVO DA
FUNÇÃO RENAL, REDUZIR A RELAÇÃO ENTRE ALBUMINA E CREATININA
NA URINA, A RETENÇÃO DE FLUIDOS E OS NÍVEIS DE PEPTÍDEO
NATRIURÉTICO DO TIPO B E ESTABILIZAR A TAXA DE FILTRAÇÃO
GLOMERULAR ESTIMADA
(71) ABBVIE INC. (US) ; CHINOOK THERAPEUTICS, INC. (US)
(72) JOEL Z. MELNICK; MICHAEL G. MILLER; TINGTING YI; HIDDO
LAMBERS HEERSPINK; ANDREW JAMES KING; SARAH B. NOONBERG
(85) 10/10/2022
(86) PCT US2021/026803 de 12/04/2021
(87) WO 2021/207723 de 14/10/2021

(21) BR 11 2022 020489-2 A2 Código 1.3 - Notificação - Fase Nacional - PCT

(22) 12/04/2021
(30) 10/04/2020 CN 202010280832.9; 19/05/2020 CN 202010424884.9
(51) H04L 1/00 (2006.01), H04L 7/08 (2006.01)
(54) MÉTODO DE SINCRONIZAÇÃO DE PALAVRA-CÓDIGO, RECEPTOR, DISPOSITIVO DE REDE E SISTEMA DE REDE
(71) HUAWEI TECHNOLOGIES CO., LTD. (CN)
(72) HAO REN; XIANG HE; XINYUAN WANG
(85) 10/10/2022
(86) PCT CN2021/086736 de 12/04/2021
(87) WO 2021/204301 de 14/10/2021

(21) BR 11 2022 020499-0 A2

Código 1.3 - Notificação - Fase Nacional - PCT
(22) 06/04/2021
(30) 08/04/2020 US 16/842,852
(51) E21B 47/017 (2006.01), E21B 41/00 (2006.01), E21B 47/024 (2006.01)
(54) CIRCUITO DE DETECÇÃO DE GRAFENO TERMICAMENTE INDUZIDO EM APLICAÇÕES DE VÁLVULAS INTELIGENTES, ATUADORES E VEDAÇÃO DE PRESSÃO
(71) SCHLUMBERGER TECHNOLOGY B.V. (NL)
(72) MANUEL MARYA; ALIREZA ZOLFAGHARI; SRINAND KARUPPOOR
(85) 10/10/2022
(86) PCT US2021/025879 de 06/04/2021
(87) WO 2021/207128 de 14/10/2021

(21) BR 11 2022 020543-0 A2

Código 1.3 - Notificação - Fase Nacional - PCT
(22) 19/04/2021
(30) 30/04/2020 IN 202021018491; 15/06/2020 EP 20179886.5
(51) A01N 31/02 (2006.01), A01N 25/06 (2006.01), A01P 1/00 (2006.01), A61L 2/00 (2006.01), A61L 2/18 (2006.01), A61L 2/26 (2006.01), A61K 8/34 (2006.01), A61K 9/12 (2006.01), A61L 2/22 (2006.01)
(54) COMPOSIÇÃO EM AEROSSOL, MÉTODO NÃO TERAPÊUTICO DE HIGIENIZAÇÃO DE UMA SUPERFÍCIE ANIMADA OU INANIMADA E USO NÃO TERAPÊUTICO DE UMA COMPOSIÇÃO DE AEROSSOL
(71) UNILEVER IP HOLDINGS B.V. (PB)
(72) LUCIANE CRISTINA BIGARAN; CINTIA LUCIA COLACIOPPO; CRISTIANE FOZZATTI; FABRICIO HENRIQUE MARTINS FERRARESI; JABIR GULAB SAYYED
(85) 10/10/2022
(86) PCT EP2021/060094 de 19/04/2021
(87) WO 2021/219422 de 04/11/2021

(21) BR 11 2022 020544-9 A2

Código 1.3 - Notificação - Fase Nacional - PCT
(22) 09/04/2021
(30) 10/04/2020 FR FR2003649

(51) G09B 23/28 (2006.01), G09B 19/24 (2006.01)
(54) DISPOSITIVO DE SIMULAÇÃO CIRÚRGICA
(71) VIRTUALISURG (FR)
(72) NICOLAS MIGNAN; DAVID REVERSAT
(85) 10/10/2022
(86) PCT FR2021/050633 de 09/04/2021
(87) WO 2021/205131 de 14/10/2021

(21) BR 11 2022 020546-5 A2

Código 1.3 - Notificação - Fase Nacional - PCT
(22) 09/04/2021
(30) 09/04/2020 US 63/007,644
(51) A01H 1/00 (2006.01), A01H 5/12 (2006.01), A01H 6/82 (2006.01), A24B 13/00 (2006.01), A24D 1/00 (2006.01), C12N 15/82 (2006.01), C12Q 1/6876 (2006.01), C07K 14/415 (2006.01)
(54) MÉTODO
(71) R.J. REYNOLDS TOBACCO COMPANY (US) ; BRITISH AMERICAN TOBACCO (INVESTMENTS) LIMITED (GB)
(72) DARLENE MADELINE LAWSON; XINGPENG LI; MATTHEW EDWARD HUMPHRY; SARA BEN KHALED
(85) 10/10/2022
(86) PCT EP2021/059302 de 09/04/2021
(87) WO 2021/205000 de 14/10/2021

(21) BR 11 2022 020563-5 A2

Código 1.3 - Notificação - Fase Nacional - PCT
(22) 09/04/2021
(30) 09/04/2020 US 63/007,490
(51) A61K 31/055 (2006.01), A61K 31/12 (2006.01), A61K 31/122 (2006.01)
(54) COMPOSIÇÕES RETICULADAS E SEU USO
(71) VERTELLUS HOLDINGS LLC (US)
(72) WILLIAM J. DOWNEY; JOHN H. YAMAMOTO; MELISSA H. JAIME; WILLIAM A. KERNICK III
(85) 10/10/2022
(86) PCT US2021/026582 de 09/04/2021
(87) WO 2021/207601 de 14/10/2021

(21) BR 11 2022 020633-0 A2

Código 1.3 - Notificação - Fase Nacional - PCT
(22) 08/04/2021
(30) 13/04/2020 US 63/009,097
(51) E21B 21/08 (2006.01)
(54) MÉTODO PARA AJUSTAR UM SISTEMA DE PERFURAÇÃO DE PRESSÃO GERENCIADA
(71) NOBLE RIG HOLDINGS LIMITED (US)
(72) ROBERT VAN KUILENBURG
(85) 11/10/2022

(86) PCT US2021/026402 de 08/04/2021

(87) WO 2021/211355 de 21/10/2021

(21) BR 11 2022 020707-7 A2

Código 1.3 - Notificação - Fase Nacional - PCT

(22) 13/04/2021

(30) 14/04/2020 US 63/009,572

(51) A61M 5/34 (2006.01), A61M 5/315 (2006.01), A61M 5/32 (2006.01)

(54) DISPOSITIVOS DE DISTRIBUIÇÃO PARA SUBSTÂNCIAS
TERAPÊUTICAS

(71) BLUEROCK THERAPEUTICS LP (US)

(72) MATTHEW GARDNER MAHER; ANGEL LEONARDO GUERRERO
PALACIO; PHILIPPE MARCHAND

(85) 11/10/2022

(86) PCT US2021/026988 de 13/04/2021

(87) WO 2021/211518 de 21/10/2021

(21) BR 11 2022 020710-7 A2

Código 1.3 - Notificação - Fase Nacional - PCT

(22) 16/04/2021

(30) 16/04/2020 EP 20169870.1

(51) A61K 31/565 (2006.01), A61K 31/585 (2006.01), A61K 9/00 (2006.01),
A61P 15/18 (2006.01)

(54) COMPOSIÇÕES CONTRACEPTIVAS COM EFEITOS ADVERSOS
REDUZIDOS

(71) ESTETRA SRL (BE)

(72) JEAN-MICHEL FOIDART

(85) 12/10/2022

(86) PCT EP2021/059890 de 16/04/2021

(87) WO 2021/209591 de 21/10/2021

(21) BR 11 2022 020714-0 A2

Código 1.3 - Notificação - Fase Nacional - PCT

(22) 09/03/2021

(30) 15/04/2020 US 63/010,452; 15/04/2020 US 63/010,462

(51) C12N 15/82 (2006.01), C07K 14/37 (2006.01)

(54) IDENTIFICAÇÃO DE GENE EFETOR DE PATÓGENO VEGETAL E DE
RESISTÊNCIA À DOENÇA, COMPOSIÇÕES E MÉTODOS DE USO

(71) PIONEER HI-BRED INTERNATIONAL, INC. (US)

(72) JAMES CAHILL; APRIL L LEONARD; BAILIN LI; YURONG LI; SHAWN
THATCHER

(85) 13/10/2022

(86) PCT US2021/021505 de 09/03/2021

(87) WO 2021/211227 de 21/10/2021

(21) BR 11 2022 020730-1 A2

Código 1.3 - Notificação - Fase Nacional - PCT

(22) 07/05/2021
(30) 08/05/2020 US 63/022,109; 06/11/2020 EP 20206226.1
(51) C07C 15/46 (2006.01), B01J 3/00 (2006.01), C07C 7/14 (2006.01), B01D 9/00 (2006.01), C07C 7/00 (2006.01)
(54) UM PROCESSO E APARELHO PARA PREPARAR UMA COMPOSIÇÃO DE ESTIRENO PURIFICADA A PARTIR DE MATÉRIA-PRIMA QUE CONTÉM ESTIRENO
(71) SULZER MANAGEMENT AG (CH)
(72) RAHUL KHANDELWAL; JOSEPH C. GENTRY; RANDI WYTCHERLEY; KIMBERLY ANDERSON; META NAULITA-ELLIS; CLAUDIA PUDACK; CELINE RIOUAL; CHRISTOPH KIRSCHNER; B. BRYANT SLIMP; MANFRED STEPANSKI; ERIK TEMMEL
(85) 13/10/2022
(86) PCT EP2021/062208 de 07/05/2021
(87) WO 2021/224483 de 11/11/2021

(21) BR 11 2022 020732-8 A2

Código 1.3 - Notificação - Fase Nacional - PCT
(22) 08/04/2021
(30) 13/04/2020 US 63/008,990; 11/07/2020 US 63/050,780
(51) A61K 31/13 (2006.01), A61K 31/48 (2006.01), A61K 45/06 (2006.01)
(54) MÉTODO DE DOSAGEM E TRATAMENTO DE PACIENTES COM UM PSICODÉLICO, MÉTODO PARA DETERMINAR UMA DOSE DE UM PSICODÉLICO PARA UM INDIVÍDUO, MÉTODO PARA DEFINIR DOSES TERAPÊUTICAS DE UM PSICODÉLICO EM ENSAIOS CLÍNICOS, MÉTODO PARA TRATAR AFECÇÕES PSIQUIÁTRICAS EM UM INDIVÍDUO, MÉTODOS DE TERAPIA, E MÉTODO PARA MONITORAR INDIVÍDUOS PARA DEPRESSÃO APÓS TRATAMENTO COM LSD
(71) UNIVERSITÄTSSPITAL BASEL (CH)
(72) MATTHIAS EMANUEL LIECHTI; FRIEDERIKE SOPHIE HOLZE
(85) 13/10/2022
(86) PCT US2021/026426 de 08/04/2021
(87) WO 2021/211358 de 21/10/2021

(21) BR 11 2022 020734-4 A2

Código 1.3 - Notificação - Fase Nacional - PCT
(22) 16/04/2021
(30) 16/04/2020 DE 10 2020 110 450.2
(51) F16B 23/00 (2006.01)
(54) ELEMENTO DE ACIONAMENTO
(71) NICOLE BONGARTZ (DE)
(72) NICOLE BONGARTZ
(85) 13/10/2022
(86) PCT EP2021/059983 de 16/04/2021
(87) WO 2021/209624 de 21/10/2021

(21) BR 11 2022 020741-7 A2	<p>Código 1.3 - Notificação - Fase Nacional - PCT (22) 16/04/2021 (30) 17/04/2020 CN 202010304381.8 (51) C07K 16/28 (2006.01), C12N 15/13 (2006.01), A61K 39/395 (2006.01), A61P 35/00 (2006.01), G01N 33/574 (2006.01) (54) ANTICORPO ANTI-OX40 E USOS DO MESMO (71) HUTCHISON MEDIPHARMA LIMITED (CN) (72) YIZHEN YANG; YU CAI; XIONG LI; LEI ZHOU; WEIGUO QING; WEI-GUO SU (85) 13/10/2022 (86) PCT CN2021/087616 de 16/04/2021 (87) WO 2021/209019 de 21/10/2021</p>
(21) BR 11 2022 020742-5 A2	<p>Código 1.3 - Notificação - Fase Nacional - PCT (22) 16/04/2021 (30) 17/04/2020 CN 202010304381.8 (51) C07K 16/28 (2006.01), C07K 16/30 (2006.01), A61K 39/395 (2006.01), A61P 35/00 (2006.01), C12N 15/13 (2006.01) (54) ANTICORPO ANTI-OX40 E USOS DO MESMO (71) HUTCHISON MEDIPHARMA LIMITED (CN) (72) YIZHEN YANG; YU CAI; XIONG LI; LEI ZHOU; WEIGUO QING; WEI-GUO SU (85) 13/10/2022 (86) PCT CN2021/087617 de 16/04/2021 (87) WO 2021/209020 de 21/10/2021</p>
(21) BR 11 2022 020752-2 A2	<p>Código 1.3 - Notificação - Fase Nacional - PCT (22) 07/04/2021 (30) 15/04/2020 EP 20169724.0 (51) A61C 17/22 (2006.01), A61C 17/34 (2006.01), F04B 27/08 (2006.01) (54) PEÇA BUCAL PARA UM SISTEMA DE LIMPEZA DENTAL E SISTEMA DE LIMPEZA DENTAL (71) KONINKLIJKE PHILIPS N.V. (NL) (72) RAVINDRA BHAT; MART KORNELIS-JAN TE VELDE; LUTZ CHRISTIAN GERHARDT; MARK THOMAS JOHNSON; EDWARD THEODORUS MARIA BERBEN; BART GOTTENBOS (85) 13/10/2022 (86) PCT EP2021/058981 de 07/04/2021 (87) WO 2021/209288 de 21/10/2021</p>
(21) BR 11 2022 020753-0 A2	<p>Código 1.3 - Notificação - Fase Nacional - PCT (22) 14/04/2021 (30) 15/04/2020 US 63/010,261; 18/03/2021 US 63/162,976 (51) A61P 25/28 (2006.01), C07K 16/18 (2006.01)</p>

(54) COMPOSTOS DE LIGAÇÃO A TAU
(71) VOYAGER THERAPEUTICS, INC. (US)
(72) TODD CARTER; JINZHAO HOU; VINODHBABU KURELLA; ALLAN, D. CAPILI; WENCHENG LIU; HIU YAN CHUNG; JERRAH HOLTH; DILLON KAVANAGH
(85) 13/10/2022
(86) PCT US2021/027346 de 14/04/2021
(87) WO 2021/211753 de 21/10/2021

(21) BR 11 2022 020755-7 A2 Código 1.3 - Notificação - Fase Nacional - PCT
(22) 13/04/2021
(30) 13/04/2020 KR 10-2020-0044864
(51) A61K 31/4184 (2006.01), A61P 1/04 (2006.01)
(54) USO DE UMA COMPOSIÇÃO FARMACÊUTICA
(71) HK INNO.N CORPORATION (KR)
(72) SEOKUEE KIM; YEONG HYEON JO; EUN JEE PARK; BONG TAE KIM; HEEHYUN KIM; MINJA KANG; GEUN SEOG SONG; NAREE SHIN; EUN JI KIM; EUNBI CHO
(85) 13/10/2022
(86) PCT IB2021/053034 de 13/04/2021
(87) WO 2021/209892 de 21/10/2021

(21) BR 11 2022 020769-7 A2 Código 1.3 - Notificação - Fase Nacional - PCT
(22) 29/04/2021
(30) 01/05/2020 US 63/018,774; 16/02/2021 US 63/149,803
(51) C07D 487/04 (2006.01), A61P 35/00 (2006.01), A61K 31/513 (2006.01)
(54) COMPOSTOS DE 2,4-DIOXOPIRIMIDINA DE INIBIÇÃO DE CD73
(71) GILEAD SCIENCES, INC. (US)
(72) MARK J. BARTLETT; GREGORY F. CHIN; MICHAEL O. CLARKE; JENNIFER L. COSMAN; DEEBA ENSAN; BINDU GOYAL; STEPHEN HO; HON C. HUI; RICHARD L. MACKMAN; MICHAEL R. MISH; SCOTT D. SCHROEDER; NATHAN D. SHAPIRO; DUSTIN S. SIEGEL; DORIS T. TANG; HAI YANG
(85) 13/10/2022
(86) PCT US2021/029828 de 29/04/2021
(87) WO 2021/222522 de 04/11/2021

(21) BR 11 2022 020771-9 A2 Código 1.3 - Notificação - Fase Nacional - PCT
(22) 12/04/2021
(30) 13/04/2020 US 63/009,124
(51) C12N 15/62 (2006.01), A61K 38/00 (2006.01)
(54) PROTEÍNAS DE NÚCLEO DE MININUCLEOSSOMA MODIFICADAS E USO EM DISTRIBUIÇÃO DE ÁCIDO NUCLEICO
(71) SUMMATION BIO, INC. (US)

(72) ADARSHA KOIRALA
 (85) 13/10/2022
 (86) PCT US2021/026917 de 12/04/2021
 (87) WO 2021/211467 de 21/10/2021

(21) BR 11 2022 020779-4 A2

Código 1.3 - Notificação - Fase Nacional - PCT
 (22) 12/04/2021
 (30) 13/04/2020 US 63/009,401
 (51) A61B 17/24 (2006.01), A61B 17/66 (2006.01)
 (54) DISPOSITIVO DE APROXIMAÇÃO
 (71) CHILDREN'S MEDICAL CENTER CORPORATION (US)
 (72) JAMES K. MACLAINE
 (85) 13/10/2022
 (86) PCT US2021/026844 de 12/04/2021
 (87) WO 2021/211433 de 21/10/2021

(21) BR 11 2022 020821-9 A2

Código 1.3 - Notificação - Fase Nacional - PCT
 (22) 14/04/2021
 (30) 14/04/2020 US 63/010,009
 (51) A61K 9/22 (2006.01), A61K 31/451 (2006.01), A61P 7/00 (2006.01), A61P 29/00 (2006.01), A61P 31/14 (2006.01)
 (54) PIRFENIDONA PARA TRATAMENTO DE CORONAVÍRUS
 (71) EXCALIBUR PHARMACEUTICALS, INC. (US)
 (72) ESTUARDO AGUILAR-CORDOVA; LAURA AGUILAR; JOSÉ AGUSTIN ROGELIO MAGAÑA CASTRO
 (85) 14/10/2022
 (86) PCT US2021/027335 de 14/04/2021
 (87) WO 2021/211745 de 21/10/2021

(21) BR 11 2022 020861-8 A2

Código 1.3 - Notificação - Fase Nacional - PCT
 (22) 16/04/2021
 (30) 16/04/2020 GB 2005548.9
 (51) C12Q 1/6881 (2006.01)
 (54) MÉTODO EX VIVO PARA DETERMINAR O FENÓTIPO DE UM FOLÍCULO CAPILAR, MÉTODOS PARA AVALIAR A EXTENSÃO DE POTENCIAL PERDA DE CABELO FUTURA, PARA DETERMINAR UMA REGIÃO QUE COMPREENDE FOLÍCULOS CAPILARES ADEQUADOS, PARA AVALIAR O RESULTADO DE UM TRATAMENTO DE REJUVENESCIMENTO DO FOLÍCULO CAPILAR ANTERIOR E PARA DETERMINAR A POSSIBILIDADE DE UM FOLÍCULO CAPILAR SER MINIATURIZADO E ADEQUADO, E, KIT PARA COLETAR FIOS DE CABELO
 (71) HAIRCLONE LIMITED (GB)
 (72) PAUL KEMP; JENNIFER DILLON; VINCENT RONFARD
 (85) 14/10/2022

(86) PCT GB2021/050917 de 16/04/2021

(87) WO 2021/209764 de 21/10/2021

(21) BR 11 2022 020876-6 A2

Código 1.3 - Notificação - Fase Nacional - PCT

(22) 12/04/2021

(30) 14/04/2020 US 63/009,500

(51) H04B 7/06 (2006.01), H04B 7/08 (2006.01), H04W 72/04 (2006.01)

(54) UNIDADE DE TRANSMISSÃO/RECEPÇÃO SEM FIO, E, MÉTODO IMPLEMENTADO POR UMA UNIDADE DE TRANSMISSÃO/RECEPÇÃO SEM FIO

(71) IDAC HOLDINGS, INC. (US)

(72) PAUL MARINIER; AATA EL HAMSS; MOON-IL LEE; LOIC CANONNE-VELASQUEZ; TUONG DUC HOANG; GHYSLAIN PELLETIER

(85) 14/10/2022

(86) PCT US2021/026826 de 12/04/2021

(87) WO 2021/211425 de 21/10/2021

(21) BR 11 2022 020937-1 A2

Código 1.3 - Notificação - Fase Nacional - PCT

(22) 25/04/2021

(30) 23/04/2020 US 63/014,444; 05/07/2020 US 63/048,135; 17/09/2020 US 63/079,621; 06/01/2021 US 63/134,343; 01/02/2021 US 63/144,089

(51) C07K 14/435 (2006.01), D01D 5/00 (2006.01), A61Q 19/00 (2006.01), A61Q 19/08 (2006.01), D01F 1/10 (2006.01), D01F 4/00 (2006.01)

(54) COMPOSIÇÕES COSMÉTICAS COMPREENDENDO SEDA DE ARANHA DRAGON SINTÉTICA.

(71) SEEVIX MATERIAL SCIENCES LTD. (IL)

(72) KONSTANTIN PRESS; GREGORY IDELSON; ARIEL GIVANT; ALON MEIR; NOA HADAR

(85) 14/10/2022

(86) PCT IL2021/050476 de 25/04/2021

(87) WO 2021/214781 de 28/10/2021

(21) BR 11 2022 020941-0 A2

Código 1.3 - Notificação - Fase Nacional - PCT

(22) 12/04/2021

(30) 16/04/2020 US 16/850,684

(51) B23B 51/04 (2006.01), B23B 51/06 (2006.01), B23B 51/00 (2006.01)

(54) SISTEMA DE PERFURAÇÃO E MÉTODO DE DISTRIBUIÇÃO DE REFRIGERANTE EM UMA OPERAÇÃO DE PERFURAÇÃO USANDO UMA FERRAMENTA DE PERFURAÇÃO

(71) ALLIED MACHINE & ENGINEERING CORPORATION (US)

(72) ROBERT E. MCKINLEY; RICHARD D. POLILLI; LOGAN J. LAMONICA

(85) 14/10/2022

(86) PCT US2021/026812 de 12/04/2021

(87) WO 2021/211415 de 21/10/2021

(21) BR 11 2022 020951-7 A2 Código 1.3 - Notificação - Fase Nacional - PCT
(22) 08/04/2021
(30) 16/04/2020 EP 20169927.9
(51) B26B 21/56 (2006.01), B26B 21/58 (2006.01)
(54) LÂMINA DE CORTE E DISPOSITIVO PARA REMOÇÃO DE CABELOS OU PELOS
(71) THE GILLETTE COMPANY LLC (US) ; GFD GESELLSCHAFT FÜR DIAMANTPRODUKTE MBH (DE)
(72) PETER GLUCHE; RALPH GRETZSCHEL; MICHAEL MERTENS
(85) 14/10/2022
(86) PCT EP2021/059194 de 08/04/2021
(87) WO 2021/209313 de 21/10/2021

(21) BR 11 2022 020952-5 A2 Código 1.3 - Notificação - Fase Nacional - PCT
(22) 08/04/2021
(30) 16/04/2020 EP 20169930.3
(51) B26B 21/56 (2006.01), B26B 21/58 (2006.01), B26B 21/60 (2006.01), B23P 15/40 (2006.01)
(54) LÂMINA DE CORTE COM UM CHANFRO CÔNCAVO E DISPOSITIVO DE REMOÇÃO DE PELOS
(71) THE GILLETTE COMPANY LLC (US) ; GFD GESELLSCHAFT FÜR DIAMANTPRODUKTE MBH (DE)
(72) PETER GLUCHE; RALPH GRETZSCHEL; MICHAEL MERTENS
(85) 14/10/2022
(86) PCT EP2021/059198 de 08/04/2021
(87) WO 2021/209314 de 21/10/2021

(21) BR 11 2022 020956-8 A2 Código 1.3 - Notificação - Fase Nacional - PCT
(22) 16/04/2021
(30) 17/04/2020 US 63/011,649; 10/09/2020 US 63/076,459
(51) C07K 14/575 (2006.01), A61K 38/22 (2006.01), A61P 3/04 (2006.01), A61P 3/10 (2006.01), A61K 9/00 (2006.01), A61K 38/00 (2006.01)
(54) ANÁLOGOS DE PEPTÍDEO TIROSINA TIROSINA (PYY) DE AÇÃO PROLONGADA E MÉTODOS DE USO
(71) IZO THERAPEUTICS, INC. (US)
(72) WILLIAM BLACKWELL; VED P. SRIVASTAVA; JAMES M. WAY
(85) 14/10/2022
(86) PCT US2021/027759 de 16/04/2021
(87) WO 2021/212023 de 21/10/2021

(21) BR 11 2022 020957-6 A2 Código 1.3 - Notificação - Fase Nacional - PCT

(22) 16/04/2021
(30) 17/04/2020 US 63/011,641
(51) C07K 14/605 (2006.01), A61K 38/26 (2006.01), A61K 9/00 (2006.01)
(54) PEPTÍDEOS SELETIVOS A RECEPTOR DE GLUCAGON DE AÇÃO PROLONGADA E MÉTODOS DE USO
(71) IZO THERAPEUTICS, INC. (US)
(72) WILLIAM BLACKWELL; VED P. SRIVASTAVA
(85) 14/10/2022
(86) PCT US2021/027763 de 16/04/2021
(87) WO 2021/212026 de 21/10/2021

(21) BR 11 2022 020979-7 A2 Código 1.3 - Notificação - Fase Nacional - PCT
(22) 11/06/2021
(30) 11/06/2020 EP 20179418.7; 11/06/2020 EP 20179419.5; 11/06/2020 EP 20179426.0
(51) G06Q 10/06 (2006.01), G06Q 50/02 (2006.01), A01B 79/00 (2006.01)
(54) MÉTODO PARA CONTROLAR AÇÕES DE UMA ENTIDADE MÓVEL EM UMA UNIDADE DE GERENCIAMENTO DE CAMPO
(71) KWS SAAT SE & CO. KGAA (DE)
(72) ENRICO B. SCHEUERMANN; CHRISTOPH RATKE; CHRISTOPHER WRAY; CHRISTIAN QUANTMEYER; JAN-PATRICK STOFFREGEN
(85) 17/10/2022
(86) PCT EP2021/065812 de 11/06/2021
(87) WO 2021/250249 de 16/12/2021

(21) BR 11 2022 021038-8 A2 Código 1.3 - Notificação - Fase Nacional - PCT
(22) 28/05/2021
(30) 12/06/2020 EP 20179799.0
(51) G05B 19/418 (2006.01), G06F 8/36 (2006.01), G06F 9/54 (2006.01), G06F 8/30 (2006.01)
(54) MÉTODO E SERVIDOR CENTRAL PARA PERMITIR O ACESSO A DADOS PROCESSUAIS DE UMA INSTALAÇÃO DE PRODUÇÃO DE ALIMENTOS, INSTALAÇÃO DE PRODUÇÃO DE ALIMENTOS, E, PROGRAMA DE COMPUTADOR
(71) TETRA LAVAL HOLDINGS & FINANCE SA (CH)
(72) RICKARD MOBERG; SEBASTIAN NYGREN; MATTIAS ABRAHAMSSON
(85) 17/10/2022
(86) PCT EP2021/064408 de 28/05/2021
(87) WO 2021/249795 de 16/12/2021

(21) BR 11 2022 021044-2 A2 Código 1.3 - Notificação - Fase Nacional - PCT
(22) 28/05/2021
(30) 12/06/2020 EP 20179798.2
(51) G05B 19/418 (2006.01)

(54) MÉTODOS PARA AUMENTAR A EFICIÊNCIA DE UMA INSTALAÇÃO DE PRODUÇÃO DE ALIMENTOS E PARA CRIAR UMA BIBLIOTECA ASSISTENTE DA INSTALAÇÃO, SERVIDOR CONFIGURADO PARA AUMENTAR A EFICIÊNCIA DE UMA INSTALAÇÃO DE PRODUÇÃO DE ALIMENTOS, E, PROGRAMA DE COMPUTADOR
 (71) TETRA LAVAL HOLDINGS & FINANCE S.A. (CH)
 (72) MATTIAS ABRAHAMSSON; RICKARD MOBERG; SEBASTIAN NYGREN
 (85) 17/10/2022
 (86) PCT EP2021/064407 de 28/05/2021
 (87) WO 2021/249794 de 16/12/2021

(21) BR 11 2022 021321-2 A2 Código 1.3 - Notificação - Fase Nacional - PCT
 (22) 24/04/2020
 (30) 21/04/2020 US 63/013,276
 (51) C07D 403/12 (2006.01), A61K 31/502 (2006.01), A61P 35/00 (2006.01)
 (54) FORMAS CRISTALINAS DO COMPOSTO DE FTALAZINONA.
 (71) IDIENCE CO., LTD. (KR)
 (72) KUNHEE LEE; SEOKTAEK LEE; KEUNCHEOL RYU; HANNA SEO; HYERAN YANG; WONJE SEONG; JINYOUNG YOON
 (85) 20/10/2022
 (86) PCT IB2020/000324 de 24/04/2020
 (87) WO 2021/214503 de 28/10/2021

(21) BR 11 2022 021328-0 A2 Código 1.3 - Notificação - Fase Nacional - PCT
 (22) 15/03/2021
 (30) 29/04/2020 US 16/861,664
 (51) E02F 3/815 (2006.01), E02F 9/28 (2006.01)
 (54) SEGMENTO DE ARESTA QUE TEM PROTUBERÂNCIAS EM ZONAS DE DESGASTE
 (71) CATERPILLAR INC. (US)
 (72) THOMAS M. CONGDON; NATHAN BJERKE
 (85) 20/10/2022
 (86) PCT US2021/022289 de 15/03/2021
 (87) WO 2021/221803 de 04/11/2021

(21) BR 11 2022 021470-7 A2 Código 1.3 - Notificação - Fase Nacional - PCT
 (22) 30/04/2021
 (30) 01/05/2020 US 63/019,219
 (51) A01N 37/46 (2006.01), A01N 59/14 (2006.01), A01N 65/26 (2006.01), A01P 7/04 (2006.01)
 (54) COMBINAÇÕES INSETICIDAS
 (71) VESTARON CORPORATION (US)
 (72) KYLE SCHNEIDER; BRECK DAVIS; JOSEPH TOURTOIS; DANIEL HULBERT

(85) 21/10/2022

(86) PCT US2021/030277 de 30/04/2021

(87) WO 2021/222814 de 04/11/2021

(21) BR 11 2022 021530-4 A2

Código 1.3 - Notificação - Fase Nacional - PCT

(22) 26/05/2021

(30) 26/05/2020 GB 2007828.3

(51) H01R 31/06 (2006.01), H02G 1/10 (2006.01), H01R 24/86 (2006.01), H01R 13/621 (2006.01), H01R 13/523 (2006.01), H01R 13/52 (2006.01), E21B 33/038 (2006.01)

(54) CONECTOR DE ACOPLAMENTO ELÉTRICO

(71) SIEMENS ENERGY AS (NO) ; SIEMENS ENERGY LIMITED (GB)

(72) ANDREW ROBERT EASTOE; JONATHAN HARDISTY

(85) 24/10/2022

(86) PCT EP2021/063973 de 26/05/2021

(87) WO 2021/239773 de 02/12/2021

(21) BR 11 2022 021544-4 A2

Código 1.3 - Notificação - Fase Nacional - PCT

(22) 26/04/2021

(30) 06/05/2020 US 16/868,147

(51) H01L 21/683 (2006.01), H01L 23/29 (2006.01), H01L 23/31 (2006.01)

(54) MATRIZES DE COMPOSTO SEMICONDUTOR III-V COM SUPERFÍCIES INATIVAS TRATADAS POR TENSÃO E MÉTODOS DE FABRICAÇÃO DOS MESMOS

(71) QUALCOMM INCORPORATED (US)

(72) GENGMING TAO; BIN YANG; XIA LI

(85) 24/10/2022

(86) PCT US2021/029200 de 26/04/2021

(87) WO 2021/225818 de 11/11/2021

(21) BR 11 2022 021548-7 A2

Código 1.3 - Notificação - Fase Nacional - PCT

(22) 16/04/2021

(30) 26/05/2020 US 63/029,903

(51) C09D 5/00 (2006.01)

(54) COMPOSIÇÃO, MÉTODO, E, MÉTODO PARA PREPARAR A COMPOSIÇÃO

(71) ROHM AND HAAS COMPANY (US)

(72) MARISA HOSTETTER; YUJIE LU; JOHN J. RABASCO; STEPHEN D. THOMPSON

(85) 24/10/2022

(86) PCT US2021/027671 de 16/04/2021

(87) WO 2021/242437 de 02/12/2021

(21) BR 11 2022 021557-6 A2	Código 1.3 - Notificação - Fase Nacional - PCT (22) 18/06/2020 (30) 12/06/2020 US 16/900,442 (51) G01N 21/31 (2006.01), G01N 33/28 (2006.01) (54) DETECÇÃO COLORIMÉTRICA INTENSIFICADA POR POLÍMERO DE ADITIVOS A BASE DE AMINA (71) HALLIBURTON ENERGY SERVICES, INC. (US) (72) PRESTON ANDREW MAY; EMILY CUMMINGS HART; JAY PAUL DEVILLE (85) 24/10/2022 (86) PCT US2020/038439 de 18/06/2020 (87) WO 2021/251991 de 16/12/2021
(21) BR 11 2022 021647-5 A2	Código 1.3 - Notificação - Fase Nacional - PCT (22) 23/04/2021 (30) 27/04/2020 US 63/015,973 (51) A23C 9/15 (2006.01) (54) BEBIDA CONTENDO PROTEÍNA, E, MÉTODOS PARA FAZER UMA BEBIDA CONTENDO PROTEÍNA E PARA FABRICAR UM PRODUTO DE BEBIDA CONTENDO PROTEÍNA (71) LEPRINO PERFORMANCE BRANDS LLC (US) (72) JENNIFER CASTRO; KATIE SIMONS; BRADLEY MAIER; ANGELA QUENEAU; GUORONG WANG; YUKIKO SAKAI (85) 25/10/2022 (86) PCT US2021/028800 de 23/04/2021 (87) WO 2021/222013 de 04/11/2021
(21) BR 11 2022 021648-3 A2	Código 1.3 - Notificação - Fase Nacional - PCT (22) 30/04/2021 (30) 01/05/2020 US 63/018,596; 27/04/2021 US 17/241,905 (51) C03C 17/32 (2006.01), C03C 17/38 (2006.01) (54) SUBSTRATO PROTEGIDO, MÉTODO PARA A PROTEÇÃO DE UM SUBSTRATO E MÉTODO PARA A REMOÇÃO DE UMA CAMADA PROTETORA TEMPORÁRIA (71) VITRO FLAT GLASS LLC (US) (72) FARZAD FAREED (85) 25/10/2022 (86) PCT US2021/030216 de 30/04/2021 (87) WO 2021/222775 de 04/11/2021
(21) BR 11 2022 021650-5 A2	Código 1.3 - Notificação - Fase Nacional - PCT (22) 30/04/2021 (30) 08/05/2020 US 63/021,908; 03/12/2020 US 17/110,837 (51) H01L 21/56 (2006.01), H01L 23/31 (2006.01), H01L 23/00 (2006.01) (54) COLOCAÇÃO DE MOLDE SELETIVA EM PACOTES DE CIRCUITOS

INTEGRADOS (IC) E MÉTODOS DE FABRICAÇÃO

(71) QUALCOMM INCORPORATED (US)

(72) SAYOK CHATTOPADHYAY; RAJNEESH KUMAR; SRIKANTH KULKARNI

(85) 25/10/2022

(86) PCT US2021/030113 de 30/04/2021

(87) WO 2021/225880 de 11/11/2021

(21) BR 11 2022 021654-8 A2

Código 1.3 - Notificação - Fase Nacional - PCT

(22) 26/04/2021

(30) 30/04/2020 US 63/017,976

(51) C07C 219/06 (2006.01), C11D 1/62 (2006.01), C11D 3/00 (2006.01)

(54) COMPOSIÇÕES DE ESTERQUAT LÍQUIDO CONCENTRADO

(71) STEPAN COMPANY (US)

(72) DENNIS S. MURPHY; KATHRYN E. MERWIN; TERESA GERMAIN;
PATRICK SHANE WOLFE

(85) 25/10/2022

(86) PCT US2021/029118 de 26/04/2021

(87) WO 2021/222083 de 04/11/2021

(21) BR 11 2022 021655-6 A2

Código 1.3 - Notificação - Fase Nacional - PCT

(22) 23/04/2021

(30) 22/05/2020 US 63/028,888

(51) C12P 7/10 (2006.01), C08H 8/00 (2006.01), C10L 1/02 (2006.01), C12P
19/02 (2006.01), C12P 19/14 (2006.01), C12P 5/02 (2006.01), C12P 7/16
(2006.01)

(54) PROCESSO PARA CONVERTER BIOMASSA LIGNOCELULÓSICA EM
COMBUSTÍVEL

(71) IOGEN CORPORATION (CA)

(72) BRIAN FOODY; JEFFREY S. TOLAN; KRISTIN MARTENS

(85) 25/10/2022

(86) PCT CA2021/050555 de 23/04/2021

(87) WO 2021/232143 de 25/11/2021

(21) BR 11 2022 021656-4 A2

Código 1.3 - Notificação - Fase Nacional - PCT

(22) 04/01/2021

(30) 28/04/2020 CN 202010349207.5

(51) G10L 19/087 (2006.01)

(54) MÉTODO DE CODIFICAÇÃO E DISPOSITIVO PARA PARÂMETRO DE
CODIFICAÇÃO DE PREDIÇÃO LINEAR

(71) HUAWEI TECHNOLOGIES CO., LTD. (CN)

(72) XIANBO MENG; BINGYIN XIA; ZHE WANG

(85) 25/10/2022

(86) PCT CN2021/070115 de 04/01/2021

(87) WO 2021/218229 de 04/11/2021

(21) BR 11 2022 021657-2 A2

Código 1.3 - Notificação - Fase Nacional - PCT

(22) 27/04/2021

(30) 27/04/2020 US 63/015,883

(51) A61P 35/00 (2006.01), C12Q 1/6886 (2006.01)

(54) MÉTODOS DE TRATAMENTO DE CRESCIMENTO CELULAR ANORMAL

(71) VERASTEM, INC. (US)

(72) JONATHAN A. PACHTER; DANIEL PATERSON; BRIAN M. STUGLIK

(85) 25/10/2022

(86) PCT US2021/029435 de 27/04/2021

(87) WO 2021/222278 de 04/11/2021

(21) BR 11 2022 021658-0 A2

Código 1.3 - Notificação - Fase Nacional - PCT

(22) 23/04/2021

(30) 26/04/2020 CN PCT/CN2020/086957

(51) H04W 36/34 (2006.01)

(54) MÉTODO EM UM NÓ DE GERENCIAMENTO DE MOBILIDADE E EM UMA ENTIDADE DE PORTA DE CONEXÃO DE SERVIÇO, NÓ DE GERENCIAMENTO DE MOBILIDADE, ENTIDADE DE PORTA DE CONEXÃO DE SERVIÇO, MEIO DE ARMAZENAMENTO LEGÍVEL POR COMPUTADOR, E, PRODUTO DE PROGRAMA DE COMPUTADOR

(71) TELEFONAKTIEBOLAGET LM ERICSSON (PUBL) (SE)

(72) TING ZHU; YUNJIE LU; DEQIN ZHAN; WU WANG

(85) 25/10/2022

(86) PCT CN2021/089262 de 23/04/2021

(87) WO 2021/218805 de 04/11/2021

(21) BR 11 2022 021659-9 A2

Código 1.3 - Notificação - Fase Nacional - PCT

(22) 28/04/2021

(30) 29/04/2020 EP 20172146.1

(51) A61B 3/103 (2006.01), A61B 3/032 (2006.01)

(54) MÉTODO E DISPOSITIVO PARA DETERMINAR UM ERRO DE REFRAÇÃO

(71) CARL ZEISS VISION INTERNATIONAL GMBH (DE)

(72) ALEXANDER LEUBE; TORSTEN STRASSER; ARNE OHLENDORF; EBERHART ZRENNER; SIEGFRIED WAHL

(85) 25/10/2022

(86) PCT EP2021/061148 de 28/04/2021

(87) WO 2021/219728 de 04/11/2021

(21) BR 11 2022 021660-2 A2

Código 1.3 - Notificação - Fase Nacional - PCT

(22) 22/04/2021

(30) 01/05/2020 US 63/019,213; 20/04/2021 US 17/235,856
(51) G01C 21/16 (2006.01)
(54) APARELHO DE NAVEGAÇÃO E MÉTODO EM QUE ERROS DE MEDIÇÃO DE QUANTIZAÇÃO SÃO MODELADOS COMO ESTADOS
(71) DEERE & COMPANY (US)
(72) STEPHEN F. ROUNDS
(85) 25/10/2022
(86) PCT US2021/028606 de 22/04/2021
(87) WO 2021/221989 de 04/11/2021

(21) BR 11 2022 021661-0 A2 Código 1.3 - Notificação - Fase Nacional - PCT
(22) 28/11/2020
(30) 29/04/2020 CN 202010357617.4
(51) H04B 10/071 (2006.01), H04Q 11/00 (2006.01)
(54) MÉTODO, APARELHO, E SISTEMA DE LOCALIZAÇÃO DE FALHA
(71) HUAWEI TECHNOLOGIES CO., LTD. (CN)
(72) ZHENHUA DONG; XIAOLONG DONG
(85) 25/10/2022
(86) PCT CN2020/132534 de 28/11/2020
(87) WO 2021/218145 de 04/11/2021

(21) BR 11 2022 021664-5 A2 Código 1.3 - Notificação - Fase Nacional - PCT
(22) 18/06/2020
(30) 12/06/2020 US 16/900,437
(51) G01N 33/28 (2006.01), G01N 21/31 (2006.01), E21B 43/16 (2006.01), E21B 43/12 (2006.01)
(54) DETECÇÃO COLORIMÉTRICA ESTABILIZADA POR SOLVENTE DE ADITIVOS A BASE DE AMINA
(71) HALLIBURTON ENERGY SERVICES, INC. (US)
(72) PRESTON ANDREW MAY; EMILY CUMMINGS HART; JAY PAUL DEVILLE
(85) 25/10/2022
(86) PCT US2020/038436 de 18/06/2020
(87) WO 2021/251990 de 16/12/2021

(21) BR 11 2022 021670-0 A2 Código 1.3 - Notificação - Fase Nacional - PCT
(22) 22/04/2021
(30) 07/05/2020 US 63/021,519; 07/05/2020 US 63/021,522; 21/04/2021 US 17/236,896
(51) G01S 19/21 (2006.01)
(54) MÉTODOS E APARELHO PARA OPERAÇÃO CONCOMITANTE DO TRANSMISSOR SEM FIO E RECEPTOR DE SPS
(71) QUALCOMM INCORPORATED (US)
(72) JORDAN COOKMAN; LIANG ZHAO; ANGELICA WONG; KRISHNARANJAN RAO; CHANG ROW

(85) 25/10/2022

(86) PCT US2021/028617 de 22/04/2021

(87) WO 2021/225793 de 11/11/2021

(21) BR 11 2022 021672-6 A2

Código 1.3 - Notificação - Fase Nacional - PCT

(22) 27/04/2020

(51) B60L 1/00 (2006.01), B60L 50/60 (2006.01)

(54) MÉTODO DE CONTROLE DE FORNECIMENTO ENERGIA E
DISPOSITIVO DE CONTROLE DE FORNECIMENTO ENERGIA

(71) NISSAN MOTOR CO., LTD. (JP)

(72) SHINJI NAKAJIMA; TOSHIYUKI KOIDE; KENICHI GOTOU; HIROTAKA
KOYAMA

(85) 25/10/2022

(86) PCT JP2020/017955 de 27/04/2020

(87) WO 2021/220340 de 04/11/2021

(21) BR 11 2022 021673-4 A2

Código 1.3 - Notificação - Fase Nacional - PCT

(22) 19/05/2021

(30) 19/05/2020 FI 20205500

(51) D01F 2/02 (2006.01), D01F 13/02 (2006.01), C08J 5/18 (2006.01)

(54) RECICLAGEM DE LÍQUIDOS IÔNICOS DE CONJUGADOS DE
ÁCIDO-SUPERBASE POR REMOÇÃO DE ÁGUA NO PROCESSO DE
FIAÇÃO DO LIOCEL

(71) AALTO UNIVERISITY FOUNDATION SR (FI)

(72) HERBERT SIXTA; SHERIF ELSAYED; INGE SCHLAPP-HACKL; JOANNA
WITOS; SANNA HELLSTÉN; PETRI UUSI-KYYNY; MICHAEL HUMMEL; VILLE
ALOPAEUS

(85) 25/10/2022

(86) PCT FI2021/050362 de 19/05/2021

(87) WO 2021/234226 de 25/11/2021

(21) BR 11 2022 021674-2 A2

Código 1.3 - Notificação - Fase Nacional - PCT

(22) 30/04/2021

(30) 12/05/2020 US 63/023,270

(51) C08L 23/12 (2006.01)

(54) COMPOSIÇÕES DE HOMOPOLÍMERO DE POLIETILENO COM
PROPRIEDADES EQUILIBRADAS

(71) NOVA CHEMICALS (INTERNATIONAL) S.A. (CH)

(72) PATRICK LAM; MONIKA KLECZEK; ERIC VIGNOLA

(85) 25/10/2022

(86) PCT IB2021/053624 de 30/04/2021

(87) WO 2021/229354 de 18/11/2021

(21) BR 11 2022 021675-0 A2	Código 1.3 - Notificação - Fase Nacional - PCT (22) 18/05/2021 (30) 18/05/2020 CH 00596/20 (51) B06B 3/00 (2006.01), A61B 17/32 (2006.01), A61F 9/007 (2006.01), A61M 1/00 (2006.01), B26D 7/08 (2006.01), A61B 18/02 (2006.01) (54) FERRAMENTA ULTRASSÔNICA E MÉTODO PARA FABRICAÇÃO DA FERRAMENTA (71) BOSONIC AG (CH) (72) LOÏC SOTTAS; LAURENT TORRIANI; MARCEL AESCHLIMANN; ANTOINE HIRSCHI (85) 25/10/2022 (86) PCT EP2021/063050 de 18/05/2021 (87) WO 2021/233858 de 25/11/2021
(21) BR 11 2022 021677-7 A2	Código 1.3 - Notificação - Fase Nacional - PCT (22) 15/04/2021 (30) 29/04/2020 KR 10-2020-0052923 (51) C07K 14/575 (2006.01), A61K 38/00 (2006.01), A61P 3/04 (2006.01) (54) GLP-1 DE AÇÃO PROLONGADA E AGONISTA DUPLO DO RECEPTOR DE GLUCAGON (71) DONG-A ST CO., LTD. (KR) (72) JAE-SUNG YANG; KYUNG-SEOK LEE; YU-NA CHAE; TAE-HYOUNG KIM; ILL-HUN JUNG; CHAE-LIM RYU; DAE-YOUNG LEE (85) 25/10/2022 (86) PCT KR2021/004747 de 15/04/2021 (87) WO 2021/221359 de 04/11/2021
(21) BR 11 2022 021678-5 A2	Código 1.3 - Notificação - Fase Nacional - PCT (22) 06/01/2021 (30) 27/04/2020 JP 2020-078526 (51) C21B 5/00 (2006.01), C21B 7/00 (2006.01), C21B 13/00 (2006.01), F27D 17/00 (2006.01) (54) LINHA DE FABRICAÇÃO DE AÇO E MÉTODO DE PRODUÇÃO DE FERRO REDUZIDO (71) JFE STEEL CORPORATION (JP) (72) KOICHI TAKAHASHI; SUMITO OZAWA; YUKI KAWASHIRI; YUYA MORITA; TAIHEI NOUCHI; MICHITAKA SATO (85) 25/10/2022 (86) PCT JP2021/000237 de 06/01/2021 (87) WO 2021/220555 de 04/11/2021
(21) BR 11 2022 021681-5 A2	Código 1.3 - Notificação - Fase Nacional - PCT (22) 07/05/2021 (30) 07/05/2020 DE 10 2020 112 422.8

(51) A61K 9/00 (2006.01), A61K 31/192 (2006.01), A61K 31/122 (2006.01)
 (54) PROCESSO PARA A PRODUÇÃO DE UMA PELÍCULA FINA ORAL QUE
 COMPREENDE MICROPARTÍCULAS
 (71) LTS LOHMANN THERAPIE-SYSTEME AG (DE)
 (72) MICHAEL LINN; MARKUS MÜLLER; MARIUS BAUER
 (85) 25/10/2022
 (86) PCT EP2021/062098 de 07/05/2021
 (87) WO 2021/224444 de 11/11/2021

(21) BR 11 2022 021683-1 A2

Código 1.3 - Notificação - Fase Nacional - PCT
 (22) 15/06/2021
 (30) 16/06/2020 EP 20180172.7
 (51) B23K 35/02 (2006.01), B23K 1/00 (2006.01), B23K 35/28 (2006.01), B23K
 35/38 (2006.01), B32B 15/01 (2006.01), C22C 21/00 (2006.01), C22C 21/02
 (2006.01), B23K 103/10 (2006.01), B23K 101/14 (2006.01)
 (54) MATERIAL DE CHAPA DE BRASAGEM MULTICAMADA DE LIGA DE
 ALUMÍNIO PARA BRASAGEM DE FLUXO LIVRE
 (71) ALERIS ROLLED PRODUCTS GERMANY GMBH (DE)
 (72) BERND JACOBY; STEVEN KIRKHAM; FABIAN RITZ; AXEL ALEXANDER
 MARIA SMEYERS
 (85) 25/10/2022
 (86) PCT IB2021/055264 de 15/06/2021
 (87) WO 2021/255638 de 23/12/2021

(21) BR 11 2022 021690-4 A2

Código 1.3 - Notificação - Fase Nacional - PCT
 (22) 29/04/2021
 (30) 29/04/2020 US 63/017,589; 02/11/2020 US 63/108,796
 (51) A61P 35/00 (2006.01), A61P 35/02 (2006.01), C07K 16/28 (2006.01)
 (54) ANTICORPOS DE CADEIA PESADA MULTISPECÍFICOS COM REGIÕES
 CONSTANTES DE CADEIA PESADA MODIFICADAS
 (71) TENEOBIO, INC. (US)
 (72) KATHERINE HARRIS; UTE SCHELLENBERGER; OMID VAFA; NATHAN
 TRINKLEIN; WIM VAN SCHOOTEN; SHELLEY FORCE ALDRED; DUY PHAM;
 STARLYNN CLARKE
 (85) 25/10/2022
 (86) PCT US2021/029909 de 29/04/2021
 (87) WO 2021/222578 de 04/11/2021

(21) BR 11 2022 021691-2 A2

Código 1.3 - Notificação - Fase Nacional - PCT
 (22) 28/04/2021
 (30) 29/04/2020 US 63/017,199
 (51) A61K 31/573 (2006.01), A61P 31/14 (2006.01)
 (54) MODULADORES DE RECEPTOR DE GLICOCORTICOIDE (GR) PARA
 TRATAR UM VÍRUS SARS-COV-2

(71) AVM BIOTECHNOLOGY, LLC (US)
 (72) THERESA DEISHER; SCOT WAYNE MCKAY
 (85) 25/10/2022
 (86) PCT US2021/029608 de 28/04/2021
 (87) WO 2021/222385 de 04/11/2021

(21) BR 11 2022 021695-5 A2

Código 1.3 - Notificação - Fase Nacional - PCT
 (22) 07/05/2021
 (30) 07/05/2020 FR FR2004533
 (51) A61K 9/14 (2006.01), A61K 36/185 (2006.01), A61K 36/752 (2006.01),
 A61K 36/77 (2006.01), A61K 36/8962 (2006.01), A61K 45/06 (2006.01), A61P
 37/02 (2006.01), A61P 37/04 (2006.01)
 (54) COMPOSIÇÃO A SER UTILIZADA PARA FORTALECER O SISTEMA
 IMUNE EM HUMANOS E ANIMAIS PARA ADQUIRIR PAN-IMUNIDADE
 (71) LEGACY HEALTHCARE (SWITZERLAND) SA (CH)
 (72) SAAD HARTI; JIAWEI LIU
 (85) 26/10/2022
 (86) PCT EP2021/062135 de 07/05/2021
 (87) WO 2021/224455 de 11/11/2021

(21) BR 11 2022 021699-8 A2

Código 1.3 - Notificação - Fase Nacional - PCT
 (22) 28/04/2021
 (30) 29/04/2020 US US 16/861,858; 24/06/2020 US US 16/910,935
 (51) E21B 47/09 (2006.01), G01L 1/12 (2006.01), E21B 17/00 (2006.01)
 (54) FERRAMENTA MAGNÉTICA INDICADORA DE PONTO LIVRE
 (71) BAKER HUGHES OILFIELD OPERATIONS LLC (US)
 (72) JAMES DAVID RATCLIFFE; ANDREW SMITH; JIM ANDREW GULLIVER;
 SUSHANT DUTTA
 (85) 26/10/2022
 (86) PCT US2021/029646 de 28/04/2021
 (87) WO 2021/222407 de 04/11/2021

(21) BR 11 2022 021700-5 A2

Código 1.3 - Notificação - Fase Nacional - PCT
 (22) 03/05/2021
 (30) 08/05/2020 US 63/022,273; 30/04/2021 US 17/245,422
 (51) H04W 56/00 (2006.01), G01S 5/02 (2006.01)
 (54) INFORMAÇÃO DE VARIAÇÃO DE TEMPO ASSOCIADA A RETARDOS
 DE GRUPO DE TEMPORIZAÇÃO
 (71) QUALCOMM INCORPORATED (US)
 (72) ALEXANDROS MANOLAKOS; WEIMIN DUAN; SONY AKKARAKARAN
 (85) 26/10/2022
 (86) PCT US2021/030483 de 03/05/2021
 (87) WO 2021/225964 de 11/11/2021

(21) BR 11 2022 021702-1 A2	Código 1.3 - Notificação - Fase Nacional - PCT (22) 27/04/2021 (30) 27/04/2020 EP 20171571.1; 19/11/2020 EP 20208604.7 (51) A23L 2/38 (2006.01), A23C 11/10 (2006.01), A23L 2/66 (2006.01), A23L 11/60 (2006.01), A23L 25/00 (2006.01) (54) MÉTODOS DE PROCESSAMENTO DE NOZES CULINÁRIAS E PRODUTOS DE EXTRAÇÃO OBTIDOS PELOS MESMOS (71) RE-NUT AG (CH) (72) ROLAND LAUX; TILO HÜHN (85) 26/10/2022 (86) PCT EP2021/060907 de 27/04/2021 (87) WO 2021/219589 de 04/11/2021
(21) BR 11 2022 021705-6 A2	Código 1.3 - Notificação - Fase Nacional - PCT (22) 24/05/2021 (30) 25/05/2020 EP 20176283.8 (51) A61M 1/00 (2006.01) (54) DISPOSITIVO MÓVEL PARA TERAPIA DE FERIDAS POR PRESSÃO NEGATIVA (71) MÖLNLYCKE HEALTH CARE AB (SE) (72) ALAIN ROUX; ANDERS HERMANSSON; STEFAN KIDBORG (85) 26/10/2022 (86) PCT EP2021/063750 de 24/05/2021 (87) WO 2021/239655 de 02/12/2021
(21) BR 11 2022 021706-4 A2	Código 1.3 - Notificação - Fase Nacional - PCT (22) 07/05/2021 (30) 08/05/2020 IN 202041019594 (51) G06T 3/00 (2006.01), G06T 15/20 (2006.01), G06T 19/00 (2006.01) (54) TÉCNICAS DE REPROJEÇÃO MULTICAMADA PARA REALIDADE AUMENTADA (71) QUALCOMM INCORPORATED (US) (72) VINAY MELKOTE KRISHNAPRASAD; SANDEEP KANAKAPURA LAKSHMIKANTHA; SAGAR RAVINDRA KALBANDE; SUDIPTO BANERJEE; AJIT VENKAT RAO (85) 26/10/2022 (86) PCT US2021/031409 de 07/05/2021 (87) WO 2021/226535 de 11/11/2021
(21) BR 11 2022 021841-9 A2	Código 1.3 - Notificação - Fase Nacional - PCT (22) 21/04/2021 (30) 15/05/2020 JP 2020-085674 (51) C21B 5/00 (2006.01), C21B 7/00 (2006.01), F27D 13/00 (2006.01)

(54) MÉTODO DE OPERAÇÃO DE ALTO-FORNO
(71) JFE STEEL CORPORATION (JP)
(72) KAZUHIRA ICHIKAWA; YASUKAZU HAYASAKA; YOHEI KITAMURA;
NATSUO ISHIWATA
(85) 27/10/2022
(86) PCT JP2021/016163 de 21/04/2021
(87) WO 2021/230027 de 18/11/2021

(21) BR 11 2022 021843-5 A2 Código 1.3 - Notificação - Fase Nacional - PCT
(22) 16/04/2021
(30) 27/04/2020 EP EP20382338.0
(51) A61B 18/14 (2006.01), A61B 34/00 (2006.01), A61B 17/29 (2006.01), A61B 90/00 (2006.01)
(54) SISTEMA CIRÚRGICO DE PERCEPÇÃO SENSORIAL PARA CIRURGIAS LAPAROSCÓPICAS ASSISTIDAS POR ROBÔ
(71) ROB SURGICAL SYSTEMS, SL (ES)
(72) JOSEP AMAT GIRBAU
(85) 27/10/2022
(86) PCT EP2021/059857 de 16/04/2021
(87) WO 2021/219396 de 04/11/2021

(21) BR 11 2022 021845-1 A2 Código 1.3 - Notificação - Fase Nacional - PCT
(22) 27/04/2021
(30) 01/05/2020 US 63/019,186; 04/05/2020 US 63/019,738
(51) A61K 31/00 (2006.01), A61K 31/5025 (2006.01), A61K 31/519 (2006.01), A61P 3/00 (2006.01), A61P 3/10 (2006.01), A61P 9/10 (2006.01), A61P 21/00 (2006.01), A61P 25/28 (2006.01), A61P 27/12 (2006.01)
(54) INIBIDORES DE ALDOSE REDUTASE PARA TRATAR DEFICIÊNCIA EM SORBITOL DESIDROGENASE
(71) APPLIED THERAPEUTICS, INC. (US)
(72) SHOSHANA SHENDELMAN
(85) 27/10/2022
(86) PCT US2021/029286 de 27/04/2021
(87) WO 2021/222165 de 04/11/2021

(21) BR 11 2022 021847-8 A2 Código 1.3 - Notificação - Fase Nacional - PCT
(22) 06/05/2021
(30) 07/05/2020 ZA 2020/02500
(51) B02C 19/06 (2006.01), F04D 29/30 (2006.01)
(54) APARELHO DE PROCESSAMENTO DE MATERIAIS AÉREO-ACÚSTICOS E MÉTODO
(71) VORTEX INDUSTRIAL SOLUTIONS LTD (GB)
(72) COLIN RAWSON
(85) 27/10/2022

(86) PCT ZA2021/050027 de 06/05/2021

(87) WO 2021/226640 de 11/11/2021

(21) BR 11 2022 021848-6 A2

Código 1.3 - Notificação - Fase Nacional - PCT

(22) 07/05/2021

(30) 08/05/2020 US 16/870,873

(51) H03M 7/30 (2006.01)

(54) DESCOMPRESSÃO EM LINHA

(71) QUALCOMM INCORPORATED (US)

(72) COLIN BEATON VERRILLI; NATARAJAN VAIDHYANATHAN

(85) 27/10/2022

(86) PCT US2021/031310 de 07/05/2021

(87) WO 2021/226466 de 11/11/2021

(21) BR 11 2022 021851-6 A2

Código 1.3 - Notificação - Fase Nacional - PCT

(22) 26/04/2021

(30) 28/04/2020 US 16/860,663

(51) B60T 17/08 (2006.01), B60T 13/24 (2006.01), B60T 13/26 (2006.01), B60T 13/38 (2006.01)

(54) ACIONADOR DE FREIO USANDO BEXIGA DE FLUIDO OU BEXIGAS COMO CÂMARAS DE FLUIDO

(71) BENDIX COMMERCIAL VEHICLE SYSTEMS, LLC (US)

(72) PAUL M. WASNICK; NATHAN R. PLOW; JEREMY A. BROWN

(85) 27/10/2022

(86) PCT US2021/029157 de 26/04/2021

(87) WO 2021/222101 de 04/11/2021

(21) BR 11 2022 021853-2 A2

Código 1.3 - Notificação - Fase Nacional - PCT

(22) 27/04/2021

(30) 29/04/2020 US 63/017,499

(51) H04N 19/117 (2006.01), H04N 19/82 (2006.01), H04N 19/70 (2006.01), H04N 19/176 (2006.01), H04N 19/86 (2006.01)

(54) MÉTODO DE PROCESSAMENTO DE VÍDEO, APARELHO PARA PROCESSAR DADOS DE VÍDEO, ARMAZENAMENTO LEGÍVEL POR COMPUTADOR NÃO TRANSITÓRIO, E, MÍDIA DE GRAVAÇÃO LEGÍVEL POR COMPUTADOR NÃO TRANSITÓRIA

(71) BYTEDANCE INC. (US)

(72) YE-KUI WANG; JIZHENG XU

(85) 27/10/2022

(86) PCT US2021/029416 de 27/04/2021

(87) WO 2021/222260 de 04/11/2021

(21) BR 11 2022 021854-0 A2

Código 1.3 - Notificação - Fase Nacional - PCT

(22) 29/04/2021
(30) 29/04/2020 US 63/017,571; 17/08/2020 US 63/066,489
(51) C07D 487/04 (2006.01)
(54) INIBIDORES DE FOSFATIDILINOSITOL 3-QUINASE ALFA E MÉ-TODOS DE USO DOS MESMOS
(71) RELAY THERAPEUTICS, INC. (US) ; D.E. SHAW RESEARCH, LLC (US)
(72) ALESSANDRO BOEZIO; LUCIAN V. DIPIETRO; CARY GRIFFIN FRIDRICH; HAKAN GUNAYDIN; RAVI KURUKULASURIYA; ANDRE LESCARBEAU; MARY M. MADER; THOMAS H. MCLEAN; LEVI CHARLES THOMAS PIERCE; KEVIN DAVID RAYNOR; KELLEY C. SHORTSLEEVES; YONG TANG; ALEXANDER M. TAYLOR; W. PATRICK WALTERS; HANMO ZHANG; FABRIZIO GIORDANETTO; YAKOV PECHERSKY; QI WANG; BREN-JORDAN ATIENZA; MEGAN BERTRAND-LAPERLE; ANDREW J. BURNIE; FEI CHEN; SAMPADA CHITALE; SHORENA GELOZIA; JEAN-BENOIT GIGUERE; ELODIE LANDAGARAY; ALEXANDRE LARIVEE; THOMAS LEPITRE; GAETAN MAERTENS; JOHANNE OUTIN; MOHAN PAL; CLAUDIO STURINO; KASHIF TANVEER; RAKESH THORAT; NARESH VEMULA; ELAINE B. KRUEGER; YUE PAN; MICHAEL PAUL DENINNO; YVES BOUSQUET; ANTOINE JOBIN-DES LAURIERS; JESSICA LEE; TAREK MOHAMED
(85) 27/10/2022
(86) PCT US2021/029882 de 29/04/2021
(87) WO 2021/222556 de 04/11/2021

(21) BR 11 2022 021857-5 A2

Código 1.3 - Notificação - Fase Nacional - PCT
(22) 30/04/2021
(30) 01/05/2020 US 63/018,680
(51) C25C 7/06 (2006.01), C25C 3/08 (2006.01)
(54) SISTEMA E PROCESSO PARA INICIAR UMA CÉLULA ELETROLÍTICA
(71) ELYSIS LIMITED PARTNERSHIP (CA)
(72) BENOIT BARDET; SEBASTIEN BECASSE; LEROY D'ASTOLFO; JOHN FORS; ALAIN NOIZET; BRUNO PETITJEAN
(85) 27/10/2022
(86) PCT CA2021/050609 de 30/04/2021
(87) WO 2021/232147 de 25/11/2021

(21) BR 11 2022 021858-3 A2

Código 1.3 - Notificação - Fase Nacional - PCT
(22) 29/04/2021
(30) 01/05/2020 DK PA202000521
(51) A61L 27/36 (2006.01), A61F 2/02 (2006.01), A61L 27/40 (2006.01), A61P 19/00 (2006.01), A61L 27/48 (2006.01), A61L 27/56 (2006.01), A61L 27/58 (2006.01)
(54) MÉTODO PARA PREPARAR UM ARCABOUÇO TRIDIMENSIONAL PARA USO MÉDICO

(71) ASKEL HEALTHCARE LTD. (FI)
(72) ANNE-MARIE HAAPARANTA; VIRPI MUHONEN; LAURA JOHANSSON;
KAISA LAINE
(85) 27/10/2022
(86) PCT EP2021/061222 de 29/04/2021
(87) WO 2021/219768 de 04/11/2021

(21) BR 11 2022 021860-5 A2

Código 1.3 - Notificação - Fase Nacional - PCT
(22) 29/05/2021
(30) 29/05/2020 FR 2005721
(51) F16G 11/04 (2006.01), F16G 3/08 (2006.01), F16G 11/06 (2006.01), F16G 3/10 (2006.01)
(54) DISPOSITIVO DE JUNÇÃO DE CORREIA TRANSPORTADORA DE CABOS FORNECIDO COM ELEMENTOS DE TRAVAMENTO DE CABOS
(71) FP BUSINESS INVEST (FR)
(72) BERNARD TAVERNIER; FRÉDÉRIC GUILLEMET
(85) 27/10/2022
(86) PCT EP2021/064465 de 29/05/2021
(87) WO 2021/240008 de 02/12/2021

(21) BR 11 2022 021863-0 A2

Código 1.3 - Notificação - Fase Nacional - PCT
(22) 09/11/2020
(30) 29/04/2020 CN 202010357821.6; 29/04/2020 CN 202010357842.8;
29/04/2020 CN 202010357843.2; 29/04/2020 CN 202010357844.7; 29/04/2020
CN 202010357817.X; 29/04/2020 CN 202010357845.1; 29/04/2020 CN
202010359073.5; 29/04/2020 CN 202010357846.6; 29/04/2020 CN
202010357848.5; 29/04/2020 CN 202010359046.8; 29/04/2020 CN
202010359067.X; 29/04/2020 CN 202010359070.1
(51) C08L 23/12 (2006.01), C08L 51/06 (2006.01), B25G 1/12 (2006.01)
(54) MATERIAL DE POLIPROPILENO MODIFICADO POR ENXERTO PARA
UM MATERIAL ISOLANTE, MÉTODO PARA PREPARAR UM MATERIAL DE
POLIPROPILENO MODIFICADO POR ENXERTO PARA UM MATERIAL
ISOLANTE, USO DE UM MATERIAL DE POLIPROPILENO MODIFICADO POR
ENXERTO, CABO E MATERIAL ISOLANTE
(71) CHINA PETROLEUM & CHEMICAL CORPORATION (CN) ; BEIJING
RESEARCH INSTITUTE OF CHEMICAL INDUSTRY, CHINA PETROLEUM &
CHEMICAL CORPORATION (CN) ; TSINGHUA UNIVERSITY (CN)
(72) HAO YUAN; WENBO SONG; JINLIANG HE; QING SHAO; QI LI; QI
ZHANG; HONGWEI SHI; JUAN LI; YUTAO WANG; JUN HU; XIAOMENG
ZHANG; YAO ZHOU
(85) 27/10/2022
(86) PCT CN2020/127507 de 09/11/2020
(87) WO 2021/218104 de 04/11/2021

(21) BR 11 2022 021864-8 A2	Código 1.3 - Notificação - Fase Nacional - PCT (22) 01/06/2021 (30) 03/06/2020 EP 20177986.5 (51) C09D 5/03 (2006.01) (54) COMPOSIÇÃO DE REVESTIMENTO EM PÓ COMPREENDENDO UM SISTEMA DE CURA COMPREENDENDO UMA RESINA CURÁVEL E UM OU MAIS ADITIVOS DE CURA PARA CURA DA RESINA CURÁVEL E SUBSTRATO REVESTIDO (71) AKZO NOBEL COATINGS INTERNATIONAL B.V. (NL) (72) KEVIN JEFFREY KITTLE; MARIA JOSE GONZALEZ ALVAREZ; ANDREW DONOGHUE (85) 27/10/2022 (86) PCT EP2021/064601 de 01/06/2021 (87) WO 2021/245043 de 09/12/2021
(21) BR 11 2022 021866-4 A2	Código 1.3 - Notificação - Fase Nacional - PCT (22) 30/04/2021 (30) 01/05/2020 US 63/019,109 (51) H01B 1/12 (2006.01) (54) COMPOSIÇÕES COMPREENDENDO ADUTOS SENSÍVEIS À ENERGIA DE COMPOSTOS ACETILÊNICOS (71) ISP INVESTMENTS LLC (US) (72) OSAMA M. MUSA; DAVID K. HOOD; AMY VICTORIA HALL; JONATHAN W. STEED (85) 27/10/2022 (86) PCT US2021/030227 de 30/04/2021 (87) WO 2021/222784 de 04/11/2021
(21) BR 11 2022 021867-2 A2	Código 1.3 - Notificação - Fase Nacional - PCT (22) 01/06/2021 (30) 03/06/2020 EP 20177988.1 (51) C09D 5/03 (2006.01), C09D 7/61 (2006.01), C08K 3/36 (2006.01), C08K 3/22 (2006.01) (54) COMPOSIÇÃO DE REVESTIMENTO EM PÓ DE UM COMPONENTE, E SUBSTRATO REVESTIDO COM A REFERIDA COMPOSIÇÃO (71) AKZO NOBEL COATINGS INTERNATIONAL B.V. (NL) (72) KEVIN JEFFREY KITTLE; MARIA JOSE GONZALEZ ALVAREZ (85) 27/10/2022 (86) PCT EP2021/064605 de 01/06/2021 (87) WO 2021/245046 de 09/12/2021
(21) BR 11 2022 021879-6 A2	Código 1.3 - Notificação - Fase Nacional - PCT (22) 28/04/2021 (30) 28/04/2020 FI 20205431; 28/04/2020 US 63/016,359

(51) A61K 38/39 (2006.01), A61P 17/00 (2006.01)
(54) CONJUGADOS DE DECORINA GUIADOS POR PEPTÍDEOS DE HOMING PARA USO NO TRATAMENTO DE EPIDERMÓLISE BOLHOSA
(71) TAMPERE UNIVERSITY FOUNDATION SR (FI)
(72) TERO JÄRVINEN; TOINI PEMMARI; ULRIKE MAY
(85) 27/10/2022
(86) PCT FI2021/050318 de 28/04/2021
(87) WO 2021/219940 de 04/11/2021

(21) BR 11 2022 021880-0 A2

Código 1.3 - Notificação - Fase Nacional - PCT
(22) 30/04/2021
(30) 30/04/2020 US 63/017,970
(51) C09K 17/00 (2006.01)
(54) COMBINAÇÕES MICROBIANAS PARA RENDIMENTOS DE CULTURA MELHORADOS
(71) LOCUS AGRICULTURE IP COMPANY, LLC (US)
(72) PAUL S. ZORNER; SEAN FARMER; KEN ALIBEK
(85) 27/10/2022
(86) PCT US2021/030045 de 30/04/2021
(87) WO 2021/222676 de 04/11/2021

(21) BR 11 2022 021881-8 A2

Código 1.3 - Notificação - Fase Nacional - PCT
(22) 29/04/2021
(30) 30/04/2020 EP 20382360.4
(51) C07D 487/04 (2006.01), A61K 31/53 (2006.01), A61P 37/06 (2006.01), A61P 1/16 (2006.01), A61P 3/10 (2006.01), A61P 9/00 (2006.01), A61P 13/00 (2006.01), A61P 13/12 (2006.01), A61P 19/02 (2006.01), A61P 19/06 (2006.01), A61P 25/28 (2006.01), A61P 29/00 (2006.01), A61P 31/14 (2006.01), A61P 35/00 (2006.01)
(54) NOVOS COMPOSTOS DE TRIAZINOINDOL
(71) JANSSEN PHARMACEUTICA N.V. (BE)
(72) DANIEL OEHLRICH; MICHIEL LUC MARIA VAN GOOL; JUAN ANTONIO VEGA-RAMIRO; MOHAMED LAMKANFI; NINA VAN OPDENBOSCH
(85) 27/10/2022
(86) PCT EP2021/061260 de 29/04/2021
(87) WO 2021/219784 de 04/11/2021

(21) BR 11 2022 021884-2 A2

Código 1.3 - Notificação - Fase Nacional - PCT
(22) 05/05/2021
(30) 06/05/2020 US 63/020,798
(51) A61K 39/395 (2006.01), C07K 16/28 (2006.01)
(54) PROTEÍNAS QUE SE LIGAM A NKG2D, CD16 E CLEC12A
(71) DRAGONFLY THERAPEUTICS, INC. (US)
(72) HEMANTA BARUAH; GREGORY P. CHANG; ANN F. CHEUNG; DANIEL

FALLON; ASYA GRINBERG; ZONG SEAN JUO; CHRISTOPHER RYAN MORGAN

(85) 27/10/2022

(86) PCT US2021/030821 de 05/05/2021

(87) WO 2021/226193 de 11/11/2021

(21) BR 11 2022 021885-0 A2

Código 1.3 - Notificação - Fase Nacional - PCT

(22) 06/05/2021

(30) 08/05/2020 US 63/021,910

(51) C08F 210/16 (2006.01), C08J 5/18 (2006.01), C08F 4/659 (2006.01), B32B 7/00 (2006.01)

(54) PRODUTOS DE INTERPOLÍMERO DE ETILENO TENDO VISCOSIDADE INTRÍNSECA DE FLUXO DE FUSÃO (MFIVI) ÚNICA E BAIXA INSATURAÇÃO

(71) NOVA CHEMICALS (INTERNATIONAL) S.A. (CH)

(72) ZENGRONG ZHANG; FAZLE SIBTAIN; STEPHEN BROWN; MONIKA KLECZEK

(85) 27/10/2022

(86) PCT IB2021/053845 de 06/05/2021

(87) WO 2021/224847 de 11/11/2021

(21) BR 11 2022 021887-7 A2

Código 1.3 - Notificação - Fase Nacional - PCT

(22) 29/04/2021

(30) 30/04/2020 US 63/018,035

(51) G16H 20/10 (2006.01), G16H 20/30 (2006.01), G16H 20/70 (2006.01), A24F 47/00 (2006.01), A61B 5/00 (2006.01), A61M 15/00 (2006.01), A24F 15/00 (2006.01)

(54) TERAPIA DE SUBSTITUIÇÃO DE NICOTINA BASEADA EM BIOMARCADOR

(71) MCNEIL AB (SE)

(72) JUSTIN MELLINGER; RYAN WALSH; SOPHIE EDGAR; MING DONG; CURT BINNER

(85) 27/10/2022

(86) PCT US2021/029969 de 29/04/2021

(87) WO 2021/222625 de 04/11/2021

(21) BR 11 2022 021888-5 A2

Código 1.3 - Notificação - Fase Nacional - PCT

(22) 28/04/2021

(30) 29/04/2020 CN 202010355733.2

(51) H02K 1/14 (2006.01)

(54) CONJUNTO DO ESTATOR DO MOTOR ELÉTRICO, MOTOR ELÉTRICO E FERRAMENTA ELÉTRICA

(71) BOSCH POWER TOOLS (CHINA) CO., LTD., (CN)

(72) ZILI ZHANG; CHENGZHI FANG; PENG WANG

(85) 27/10/2022

(86) PCT CN2021/090511 de 28/04/2021

(87) WO 2021/218996 de 04/11/2021

(21) BR 11 2022 021892-3 A2

Código 1.3 - Notificação - Fase Nacional - PCT

(22) 22/04/2021

(30) 30/04/2020 EP 20172258.4

(51) B66B 1/46 (2006.01), B66B 3/00 (2006.01), B66B 3/02 (2006.01)

(54) DISPOSITIVO DE OPERAÇÃO DE ELEVADORES COM SÍMBOLOS DE TEMPO DE ESPERA E OCUPAÇÃO

(71) INVENTIO AG (CH)

(72) JACQUELINE WALTHER

(85) 27/10/2022

(86) PCT EP2021/060462 de 22/04/2021

(87) WO 2021/219469 de 04/11/2021

(21) BR 11 2022 021893-1 A2

Código 1.3 - Notificação - Fase Nacional - PCT

(22) 12/05/2021

(30) 12/05/2020 US 63/023,554

(51) C07K 16/28 (2006.01), A61K 39/00 (2006.01), A61P 35/00 (2006.01)

(54) MÉTODOS E COMBINAÇÕES PARA O TRATAMENTO DE CÂNCER UTILIZANDO ANTICORPOS INIBIDORES DE PONTO DE VERIFICAÇÃO IMUNE

(71) ASTRAZENECA AB (SE)

(72) JOHN KURLAND; ALEJANDRA NEGRO; SHAO-CHUN CHANG

(85) 27/10/2022

(86) PCT EP2021/062695 de 12/05/2021

(87) WO 2021/228978 de 18/11/2021

(21) BR 11 2022 021896-6 A2

Código 1.3 - Notificação - Fase Nacional - PCT

(22) 30/04/2021

(30) 30/04/2020 NL 2025473

(51) B29C 65/14 (2006.01), B29C 65/36 (2006.01), B32B 37/06 (2006.01)

(54) LAMINADO COMPÓSITO REFORÇADO COM FIBRA PARA USO EM SOLDAGEM ELETROMAGNÉTICA E MÉTODO DE SOLDAGEM ELETROMAGNÉTICA DE PEÇAS MOLDADAS DOS REFERIDOS LAMINADOS

(71) KOK & VAN ENGELEN COMPOSITE STRUCTURES B.V. (NL)

(72) MAARTEN LABORDUS; TOM JANSEN; MICHIEL HENDRIK PAUL BRUIJKERS; THOMAS WIRTZ; ALEXANDROS MICHAÏL MITROUSIAS; SACHA SCHMITTER

(85) 27/10/2022

(86) PCT NL2021/050286 de 30/04/2021

(87) WO 2021/221510 de 04/11/2021

(21) BR 11 2022 021927-0 A2	Código 1.3 - Notificação - Fase Nacional - PCT (22) 08/06/2021 (30) 08/06/2020 NL 2025770 (51) A22C 7/00 (2006.01), A23P 30/10 (2006.01), F16C 13/02 (2006.01) (54) SISTEMAS DE TAMBOR DE MOLDE ROTATIVO E DE PROCESSAMENTO DE ALIMENTOS PARA MOLDAR PRODUTOS ALIMENTÍCIOS, E, MÉTODO PARA FABRICAR PRODUTOS ALIMENTÍCIOS MOLDADOS (71) MAREL FURTHER PROCESSING B.V. (NL) (72) WILHELMUS JOSEPHUS GERARDUS MARIA JILESEN; MATHIAS MARCELLUS KUIJPERS; JOHANNES MARTINUS MEULENDIJKS (85) 27/10/2022 (86) PCT EP2021/065246 de 08/06/2021 (87) WO 2021/249981 de 16/12/2021
(21) BR 11 2022 022001-4 A2	Código 1.3 - Notificação - Fase Nacional - PCT (22) 27/04/2021 (30) 29/04/2020 US 63/017,476; 06/01/2021 US 17/143,050 (51) A42B 1/008 (2006.01) (54) ADEREÇO DE CABEÇA COM APARELHO DE CONTROLE DE TEMPERATURA (71) PETER BOWMAN (US) (72) PETER BOWMAN (85) 28/10/2022 (86) PCT US2021/029461 de 27/04/2021 (87) WO 2021/222299 de 04/11/2021
(21) BR 11 2022 022017-0 A2	Código 1.3 - Notificação - Fase Nacional - PCT (22) 29/04/2021 (30) 29/04/2020 US 63/017,541 (51) C08L 23/08 (2006.01), C08L 23/14 (2006.01), C08L 91/00 (2006.01) (54) COMPOSIÇÕES DE INTERPOLÍMERO BASEADO EM PROPILENO DE ALTA FLUIDEZ (71) DOW GLOBAL TECHNOLOGIES LLC (US) (72) STACY L. PESEK; XIAOSONG WU; RONALD J. WEEKS; YUSHAN HU (85) 28/10/2022 (86) PCT US2021/030002 de 29/04/2021 (87) WO 2021/222650 de 04/11/2021
(21) BR 11 2022 022022-7 A2	Código 1.3 - Notificação - Fase Nacional - PCT (22) 30/04/2020 (51) B63B 17/00 (2006.01) (54) APARATO PARA INSTALAR UMA ENSECADEIRA EM UM LADO ÚMIDO

DE UMA PAREDE SUBMERSA, INSTALAÇÃO, E MÉTODO DE INSTALAÇÃO
DE UMA ENSECADEIRA

(71) E M & I (MARITIME) LIMITED (JE)

(72) DAVID MICHAEL MORTLOCK

(85) 28/10/2022

(86) PCT GB2020/051063 de 30/04/2020

(87) WO 2021/219970 de 04/11/2021

(21) BR 11 2022 022240-8 A2

Código 1.3 - Notificação - Fase Nacional - PCT

(22) 04/05/2021

(30) 04/05/2020 EP 20172822.7; 23/11/2020 EP 20209288.8

(51) A01N 43/40 (2006.01), A01N 43/56 (2006.01), A01N 43/82 (2006.01), A01P
3/00 (2006.01), A01N 25/00 (2006.01)

(54) COMPOSIÇÕES FUNGICIDAS

(71) SYNGENTA CROP PROTECTION AG (CH)

(72) CLEMENS LAMBERTH; ULRICH JOHANNES HAAS

(85) 01/11/2022

(86) PCT EP2021/061741 de 04/05/2021

(87) WO 2021/224268 de 11/11/2021

(21) BR 11 2022 022241-6 A2

Código 1.3 - Notificação - Fase Nacional - PCT

(22) 27/04/2021

(30) 07/05/2020 EP 20382375.2

(51) A61K 38/38 (2006.01), A61M 1/34 (2006.01), A61P 25/28 (2006.01)

(54) COMPOSIÇÃO COMPREENDENDO ALBUMINA PARA USO NO
TRATAMENTO DE ESCLEROSE LATERAL AMIOTRÓFICA (ALS) ATRAVÉS
DE TROCA DE PLASMA

(71) GRIFOLS WORLDWIDE OPERATIONS LIMITED (IE)

(72) JAVIER JORBA RIBES; ANTONIO MANUEL PAEZ REGADERA

(85) 01/11/2022

(86) PCT EP2021/060920 de 27/04/2021

(87) WO 2021/224058 de 11/11/2021

(21) BR 11 2022 022242-4 A2

Código 1.3 - Notificação - Fase Nacional - PCT

(22) 12/05/2020

(51) F16H 57/04 (2006.01)

(54) DISPOSITIVO DE ACIONAMENTO

(71) NISSAN MOTOR CO., LTD. (JP)

(72) YUSUKE MATSUDA; TAKEHITO HARATA

(85) 01/11/2022

(86) PCT JP2020/019027 de 12/05/2020

(87) WO 2021/229697 de 18/11/2021

(21) BR 11 2022 022243-2 A2	Código 1.3 - Notificação - Fase Nacional - PCT (22) 02/05/2021 (30) 01/05/2020 US 63/018,598; 24/11/2020 US 63/117,619 (51) A61K 31/13 (2006.01), A61K 31/155 (2006.01), A61K 31/357 (2006.01), A61K 31/375 (2006.01), A61K 31/40 (2006.01), A61K 31/433 (2006.01), A61K 31/4427 (2006.01), A61K 31/495 (2006.01), A61K 31/506 (2006.01), A61K 31/517 (2006.01), A61K 31/64 (2006.01), A61K 31/704 (2006.01), A61K 31/7072 (2006.01), A61K 31/7076 (2006.01), A61K 31/708 (2006.01) (54) BLOQUEADORES DO CANAL DE PROTEÍNA E E INIBIDORES DE ORF3 COMO AGENTES ANTI-COVID-19. (71) YISSUM RESEARCH DEVELOPMENT COMPANY OF THE HEBREW UNIVERSITY OF JERUSALEM LTD. (IL) (72) ARKIN, ISAIAH; SINGH TOMAR, PRABHAT PRATAP; KRUGLIAK, MIRIAM (85) 01/11/2022 (86) PCT IL2021/050501 de 02/05/2021 (87) WO 2021/220284 de 04/11/2021
(21) BR 11 2022 022246-7 A2	Código 1.3 - Notificação - Fase Nacional - PCT (22) 02/04/2021 (30) 15/05/2020 US 63/025,507; 01/04/2021 US 17/220,234 (51) H04W 76/14 (2006.01), H04W 4/46 (2006.01), H04W 28/26 (2006.01) (54) TÉCNICAS PARA FORNECER UMA INDICAÇÃO DE UM CONFLITO DE RESERVA (71) QUALCOMM INCORPORATED (US) (72) GABI SARKIS; TIEN VIET NGUYEN; SHUANSHUAN WU; KAPIL GULATI; JUNYI LI; PETER GAAL (85) 01/11/2022 (86) PCT US2021/025544 de 02/04/2021 (87) WO 2021/230992 de 18/11/2021
(21) BR 11 2022 022248-3 A2	Código 1.3 - Notificação - Fase Nacional - PCT (22) 05/05/2020 (51) C09D 5/03 (2006.01) (54) COMPOSIÇÃO DE TINTA EM PÓ (71) WACKER CHEMIE AG (DE) (72) LADA BEMERT; STEFAN BAUEREGGER; ULF DIETRICH; HANS-PETER WEITZEL (85) 01/11/2022 (86) PCT EP2020/062413 de 05/05/2020 (87) WO 2021/223850 de 11/11/2021
(21) BR 11 2022 022249-1 A2	Código 1.3 - Notificação - Fase Nacional - PCT (22) 04/05/2021 (30) 04/05/2020 EP 20172676.7

(51) B05D 5/06 (2006.01), B05D 7/00 (2006.01)
(54) MÉTODO PARA PREPARAR UM SISTEMA DE REVESTIMENTO MULTICAMADAS, SISTEMA DE REVESTIMENTO MULTICAMADAS, SUBSTRATO REVESTIDO, E, USO DE UMA COMPOSIÇÃO DE REVESTIMENTO PIGMENTADA
(71) BASF COATINGS GMBH (DE)
(72) DANIEL PATRICK FERRIS; ROSALVA CASTREJON GARCIA; DONALD H. CAMPBELL
(85) 01/11/2022
(86) PCT EP2021/061684 de 04/05/2021
(87) WO 2021/224232 de 11/11/2021

(21) BR 11 2022 022251-3 A2 Código 1.3 - Notificação - Fase Nacional - PCT
(22) 28/05/2021
(30) 28/05/2020 US 63/031,365
(51) A01N 25/04 (2006.01), A01N 25/30 (2006.01), C09K 8/03 (2006.01)
(54) COMPOSIÇÕES DE CLORETO DE COLINA
(71) BALCHEM CORPORATION (US)
(72) REINHARD BROUCEK; MICHAEL R. SESTRICK
(85) 01/11/2022
(86) PCT US2021/034846 de 28/05/2021
(87) WO 2021/243202 de 02/12/2021

(21) BR 11 2022 022253-0 A2 Código 1.3 - Notificação - Fase Nacional - PCT
(22) 06/05/2021
(30) 06/05/2020 EP 20382373.7
(51) H02S 20/10 (2006.01), H02S 40/32 (2006.01)
(54) ESTRUTURA DE SUPORTE PARA PAINÉIS FOTOVOLTAICOS E INSTALAÇÃO FOTOVOLTAICA QUE COMPREENDE A ESTRUTURA DE SUPORTE
(71) SOLTEC INNOVATIONS S. L. (ES)
(72) FRANCISCO JAVIER TORRANO CARRILLO; FRANCISCO JAVIER CARPIO OBRE; JOSÉ ALFONSO TERUEL HERNÁNDEZ
(85) 01/11/2022
(86) PCT EP2021/061933 de 06/05/2021
(87) WO 2021/224364 de 11/11/2021

(21) BR 11 2022 022258-0 A2 Código 1.3 - Notificação - Fase Nacional - PCT
(22) 13/04/2021
(30) 14/05/2020 IN 202041020333; 30/09/2020 US 17/039,834
(51) G06T 15/00 (2006.01), G06T 19/00 (2006.01), H04N 19/597 (2006.01)
(54) MÉTODO E APARELHO PARA GERENCIAMENTO DE ATLAS DE CONTEÚDO DE REALIDADE AUMENTADA
(71) QUALCOMM INCORPORATED (US)

(72) VINAY MELKOTE KRISHNAPRASAD; SANDEEP KANAKAPURA
LAKSHMIKANTHA; SUDIPTO BANERJEE; SAGAR RAVINDRA KALBANDE;
SOUMYAJIT BIJANKUMAR DEB; ARJUN SITARAM; AJIT VENKAT RAO
(85) 01/11/2022
(86) PCT US2021/027137 de 13/04/2021
(87) WO 2021/231016 de 18/11/2021

(21) BR 11 2022 022263-7 A2

Código 1.3 - Notificação - Fase Nacional - PCT
(22) 04/05/2021
(30) 04/05/2020 US 63/019,757
(51) A61K 31/70 (2006.01), A61K 31/7072 (2006.01), A61K 31/7076 (2006.01),
A61K 31/708 (2006.01), A61K 45/00 (2006.01)
(54) TRATAMENTO DE INFECÇÕES VIRAIS
(71) SULFAGENIX, INC. (US)
(72) GABRIEL GOJON-ROMANILLOS; GABRIEL GOJON-ZORRILLA
(85) 01/11/2022
(86) PCT US2021/030591 de 04/05/2021
(87) WO 2021/226037 de 11/11/2021

(21) BR 11 2022 022264-5 A2

Código 1.3 - Notificação - Fase Nacional - PCT
(22) 19/05/2021
(30) 28/05/2020 IN 202021022450; 03/08/2020 EP 20189265.0
(51) C11D 3/04 (2006.01), C11D 3/10 (2006.01), C11D 17/00 (2006.01), C11D
3/37 (2006.01)
(54) TABLETE PARA FORMAR UMA COMPOSIÇÃO PARA LAVAGEM DE
LOUÇAS LÍQUIDA E MÉTODO PARA FORMAR UM LÍQUIDO PARA LAVAGEM
DE LOUÇAS MANUAL
(71) UNILEVER IP HOLDINGS B.V. (PB)
(72) DEBOSREE CHATTERJEE; GANESAN RAJENDIRAN
(85) 01/11/2022
(86) PCT EP2021/063299 de 19/05/2021
(87) WO 2021/239541 de 02/12/2021

(21) BR 11 2022 022265-3 A2

Código 1.3 - Notificação - Fase Nacional - PCT
(22) 14/05/2021
(30) 14/05/2020 US 63/025,150
(51) H04L 27/26 (2006.01)
(54) COMUNICAÇÃO DE MÚLTIPLA GERAÇÃO EM UMA REDE DE ÁREA
LOCAL SEM FIO (WLAN)
(71) QUALCOMM INCORPORATED (US)
(72) STEPHEN JAY SHELLHAMMER; BIN TIAN; SAMEER VERMANI; JIALING
LI CHEN; YOUHAN KIM
(85) 01/11/2022
(86) PCT US2021/032439 de 14/05/2021

(87) WO 2021/231855 de 18/11/2021

(21) BR 11 2022 022267-0 A2

Código 1.3 - Notificação - Fase Nacional - PCT

(22) 26/05/2021

(30) 03/06/2020 EP 20177967.5

(51) B01J 29/064 (2006.01), B01J 29/068 (2006.01), B01J 29/072 (2006.01), B01J 29/076 (2006.01), B01J 29/52 (2006.01), B01J 29/54 (2006.01), B01J 29/56 (2006.01), B01J 29/58 (2006.01), B01J 29/72 (2006.01), B01J 29/74 (2006.01), B01J 29/76 (2006.01), B01J 29/78 (2006.01), B01J 37/02 (2006.01), B01D 53/94 (2006.01), B01J 35/04 (2006.01), B01J 29/85 (2006.01)

(54) MÉTODO PARA A FORMAÇÃO DE UM ARTIGO CATALÍTICO, ARTIGO CATALÍTICO, E, SISTEMA DE EXAUSTÃO

(71) JOHNSON MATTHEY PUBLIC LIMITED COMPANY (GB) ; JOHNSON MATTHEY CATALYSTS (GERMANY) GMBH (DE)

(72) NIKKI JANE AMOS-REICHERT; DANIEL AVIS; JUERGEN BAUER; YANNICK BIDAL; GUY RICHARD CHANDLER; ALEXANDER NICHOLAS MICHAEL GREEN; NEIL GREENHAM; MATTHEW EBEN HARRIS; SOFIA LOPEZ-OROZCO; JOERG MUENCH; PAUL RICHARD PHILLIPS; IRENE PIRAS

(85) 01/11/2022

(86) PCT GB2021/051281 de 26/05/2021

(87) WO 2021/245375 de 09/12/2021

(21) BR 11 2022 022268-8 A2

Código 1.3 - Notificação - Fase Nacional - PCT

(22) 07/05/2020

(51) B08B 3/00 (2006.01), B08B 3/04 (2006.01), B08B 9/00 (2006.01), C09K 8/58 (2006.01), C11D 7/50 (2006.01), C11D 11/00 (2006.01), C09K 8/524 (2006.01)

(54) COMPOSIÇÃO, MISTURA, MÉTODO PARA REDUZIR A VISCOSIDADE E MÉTODO PARA LIMPAR UMA SUPERFÍCIE DE PETRÓLEO BRUTO, BORRA DE PETRÓLEO E/OU RESÍDUOS DE PETRÓLEO

(71) ALWIN EHRL (DE) ; RAINER OTT (DE)

(72) ALWIN EHRL; RAINER OTT

(85) 01/11/2022

(86) PCT EP2020/062785 de 07/05/2020

(87) WO 2021/223870 de 11/11/2021

(21) BR 11 2022 022279-3 A2

Código 1.3 - Notificação - Fase Nacional - PCT

(22) 20/04/2021

(30) 14/05/2020 US 63/024,592

(51) F16D 43/28 (2006.01), F16D 29/00 (2006.01), F01P 7/04 (2006.01), F01P 7/08 (2006.01)

(54) EMBREAGEM DE ATRITO VISCOSO E MÉTODO DE TRANSMITIR FLUXO MAGNÉTICO ATRAVÉS DE UMA EMBREAGEM DE ATRITO

VISCOSO
(71) HORTON, INC. (US)
(72) RAIMUND KRAMMER
(85) 01/11/2022
(86) PCT US2021/070423 de 20/04/2021
(87) WO 2021/232034 de 18/11/2021

(21) BR 11 2022 022283-1 A2 Código 1.3 - Notificação - Fase Nacional - PCT
(22) 15/05/2021
(30) 17/05/2020 IN 202021020771
(51) A61K 31/00 (2006.01), A61K 31/4725 (2006.01), A61K 9/20 (2006.01)
(54) NOVA COMPOSIÇÃO DE LIBERAÇÃO PROLONGADA DE
2-(2-AMINOTIAZOL-4-IL)-N-[4-(2-{{(2R)-2-HIDROXI2-FENILETIL} AMINO)
ETIL) FENIL] ACETAMIDA
(71) ZIM LABORATORIES LIMITED (IN)
(72) DAUD, ANWAR; MAINDE, CHANDRASHEKHAR; KEDAR, UTTAM;
GANGAWAT, KULDEEP
(85) 02/11/2022
(86) PCT IB2021/054184 de 15/05/2021
(87) WO 2021/234526 de 25/11/2021

(21) BR 11 2022 022284-0 A2 Código 1.3 - Notificação - Fase Nacional - PCT
(22) 17/05/2021
(30) 18/05/2020 IN 202021020825
(51) A61K 9/00 (2006.01), A61K 45/00 (2006.01)
(54) NOVA COMPOSIÇÃO DE LIBERAÇÃO PROLONGADA DE
TOFACITINIBE, SEUS DERIVADOS E SAIS
(71) ZIM LABORATORIES LIMITED (IN)
(72) DAUD, ANWAR; MAINDE, CHANDRASHEKHAR; KEDAR, UTTAM;
GANGAWAT, KULDEEP
(85) 02/11/2022
(86) PCT IB2021/054195 de 17/05/2021
(87) WO 2021/234530 de 25/11/2021

(21) BR 11 2022 022288-2 A2 Código 1.3 - Notificação - Fase Nacional - PCT
(22) 11/05/2021
(30) 11/05/2020 US 63/023,154
(51) A61K 39/395 (2006.01), C07K 1/20 (2006.01), C07K 1/22 (2006.01), C07K
1/34 (2006.01), C07K 1/36 (2006.01), C07K 16/06 (2006.01)
(54) "MÉTODOS PARA PURIFICAR UM PEPTÍDEO OU PROTEÍNA DE UMA
AMOSTRA E PARA PRODUIR UMA PREPARAÇÃO COMPREENDENDO
UMA PROTEÍNA DE INTERESSE E UMA QUANTIDADE REDUZIDA DE
PARTÍCULAS VIRAIS DE UMA AMOSTRA COM A PROTEÍNA DE INTERESSE
E UMA PARTÍCULA VIRAL INFECCIOSA

(71) REGENERON PHARMACEUTICALS, INC. (US)
 (72) JENA DAYA; VALERIE ANN CUSICK; JOHN MATTILA
 (85) 03/11/2022
 (86) PCT US2021/031825 de 11/05/2021
 (87) WO 2021/231463 de 18/11/2021

(21) BR 11 2022 022290-4 A2

Código 1.3 - Notificação - Fase Nacional - PCT
 (22) 03/05/2021
 (30) 12/05/2020 US 63/023,640; 30/04/2021 US 17/245,981
 (51) G06F 11/10 (2006.01)
 (54) SISTEMA E MEMÓRIA COM PROTEÇÃO DE DADOS POR CÓDIGO DE CORREÇÃO DE ERRO (ECC) CONFIGURÁVEL E MÉTODOS RELACIONADOS
 (71) QUALCOMM INCORPORATED (US)
 (72) JUNGWON SUH; DEXTER TAMIO CHUN; ANAND SRINIVASAN; OLIVIER ALAVOINE; LAURENT RENE MOLL
 (85) 03/11/2022
 (86) PCT US2021/030444 de 03/05/2021
 (87) WO 2021/231120 de 18/11/2021

(21) BR 11 2022 022291-2 A2

Código 1.3 - Notificação - Fase Nacional - PCT
 (22) 06/04/2021
 (30) 12/05/2020 US 63/023,792; 05/04/2021 US 17/222,711
 (51) H04W 72/04 (2006.01), H04L 5/00 (2006.01)
 (54) ALOCAÇÃO CONJUNTA DE FREQUÊNCIA DE CANAL COMPARTILHADO EM INFORMAÇÕES DE CONTROLE DE DOWNLINK
 (71) QUALCOMM INCORPORATED (US)
 (72) SEYED ALI AKBAR FAKOORIAN; WEI YANG; MUHAMMAD SAYED KHAIRY ABDELGHAFAR
 (85) 03/11/2022
 (86) PCT US2021/026036 de 06/04/2021
 (87) WO 2021/230998 de 18/11/2021

(21) BR 11 2022 022292-0 A2

Código 1.3 - Notificação - Fase Nacional - PCT
 (22) 04/05/2021
 (30) 05/05/2020 US 63/020,301; 13/01/2021 US 63/136,691
 (51) C07C 219/20 (2006.01), A61P 11/00 (2006.01)
 (54) FORMAS POLIMÓRFICAS DE CLORIDRATO DE (R)-OXIBUTININA
 (71) APNIMED, INC. (DELAWARE) (US)
 (72) DENNIS MOLNAR; SEAN JOHNSTON
 (85) 03/11/2022
 (86) PCT US2021/030571 de 04/05/2021
 (87) WO 2021/226020 de 11/11/2021

(21) BR 11 2022 022294-7 A2	Código 1.3 - Notificação - Fase Nacional - PCT (22) 05/05/2021 (30) 14/05/2020 US 63/025,076; 04/05/2021 US 17/307,796 (51) H04W 64/00 (2006.01) (54) MÉTODOS E APARELHO PARA USAR BLOCOS DE RECURSOS FÍSICOS ENTRELACADOS PARA MEDIÇÕES DE POSICIONAMENTO (71) QUALCOMM INCORPORATED (US) (72) ALEXANDROS MANOLAKOS; WEIMIN DUAN; GOKUL SRIDHARAN; JAY KUMAR SUNDARARAJAN; HWAN JOON KWON; WANSI CHEN; KRISHNA KIRAN MUKKAVILLI (85) 03/11/2022 (86) PCT US2021/030969 de 05/05/2021 (87) WO 2021/231154 de 18/11/2021
(21) BR 11 2022 022296-3 A2	Código 1.3 - Notificação - Fase Nacional - PCT (22) 05/05/2021 (30) 05/05/2020 US 63/020,461 (51) A61N 1/05 (2006.01), A61N 1/32 (2006.01), A61B 18/14 (2006.01), A61N 1/06 (2006.01), A61B 18/00 (2006.01) (54) DISPOSITIVOS DE ARRANJO DE AGULHAS E MÉTODOS RELACIONADOS (71) CYNOSURE, LLC (US) (72) MIRKO GEORGIEV MIRKOV; JAMES BOLL (85) 03/11/2022 (86) PCT US2021/030959 de 05/05/2021 (87) WO 2021/226281 de 11/11/2021
(21) BR 11 2022 022300-5 A2	Código 1.3 - Notificação - Fase Nacional - PCT (22) 14/05/2021 (30) 18/05/2020 EP 20175209.4 (51) B29C 48/00 (2006.01), B32B 27/06 (2006.01), C08F 4/659 (2006.01), C08F 210/06 (2006.01), C08J 5/18 (2006.01), C08L 23/14 (2006.01) (54) FILMES SOPRADOS COM PERFIL DE PROPRIEDADE APRIMORADO (71) BOREALIS AG (AT) (72) JINGBO WANG; MARKUS GAHLEITNER; KLAUS BERNREITNER; PAULI LESKINEN (85) 03/11/2022 (86) PCT EP2021/062801 de 14/05/2021 (87) WO 2021/233770 de 25/11/2021
(21) BR 11 2022 022301-3 A2	Código 1.3 - Notificação - Fase Nacional - PCT (22) 05/05/2021 (30) 07/05/2020 EP 20173517.2

(51) F27B 21/02 (2006.01), F27D 3/12 (2006.01)
(54) BARRA DE GRELHA, ARRANJO DE BARRAS DE GRELHA, CARRO DE PALETES DE UMA MÁQUINA DE SINTERIZAÇÃO OU PELETIZAÇÃO E MÁQUINA DE SINTERIZAÇÃO OU PELETIZAÇÃO
(71) PAUL WURTH S.A. (LU) ; PAUL WURTH DEUTSCHLAND GMBH (DE)
(72) ANDREJ SCHULAKOW-KLASS; MIRKO MÜLLER; GEORG STRÜBER
(85) 03/11/2022
(86) PCT EP2021/061887 de 05/05/2021
(87) WO 2021/224339 de 11/11/2021

(21) BR 11 2022 022304-8 A2 Código 1.3 - Notificação - Fase Nacional - PCT
(22) 29/04/2021
(30) 04/05/2020 US 63/019,699
(51) A61K 39/395 (2006.01), A61K 31/5025 (2006.01), A61P 35/00 (2006.01)
(54) MÉTODOS PARA TRATAR CÂNCER USANDO UMA COMBINAÇÃO DE UM ANTAGONISTA PD-1, UMA QUIMIORRADIOTERAPIA E UM INIBIDOR DE PARP
(71) MERCK SHARP & DOHME LLC (US)
(72) ROGER M. PERLMUTTER; MARIA CATHERINE PIETANZA
(85) 03/11/2022
(86) PCT US2021/029777 de 29/04/2021
(87) WO 2021/225851 de 11/11/2021

(21) BR 11 2022 022305-6 A2 Código 1.3 - Notificação - Fase Nacional - PCT
(22) 06/05/2021
(30) 08/05/2020 US 63/021,772; 23/11/2020 US 63/117,388
(51) A61K 31/497 (2006.01), A61K 31/55 (2006.01), A61K 31/506 (2006.01), A61K 45/06 (2006.01), A61P 35/00 (2006.01)
(54) COMBINAÇÃO FARMACÊUTICA QUE COMPREENDE TNO155 E NAZARTINIBE
(71) NOVARTIS AG (CH)
(72) HUAIXIANG HAO; CHEN LIU; SUSAN E. MOODY
(85) 03/11/2022
(86) PCT IB2021/053867 de 06/05/2021
(87) WO 2021/224867 de 11/11/2021

(21) BR 11 2022 022306-4 A2 Código 1.3 - Notificação - Fase Nacional - PCT
(22) 17/05/2021
(30) 19/05/2020 US 63/026,981
(51) H04N 19/70 (2006.01)
(54) CODIFICADOR, DECODIFICADOR, MÉTODO DE CODIFICAÇÃO E MÉTODO DE DECODIFICAÇÃO
(71) PANASONIC INTELLECTUAL PROPERTY CORPORATION OF AMERICA (US)

(72) TAKAHIRO NISHI; TADAMASA TOMA; KIYOFUMI ABE
 (85) 03/11/2022
 (86) PCT JP2021/018684 de 17/05/2021
 (87) WO 2021/235412 de 25/11/2021

(21) BR 11 2022 022307-2 A2

Código 1.3 - Notificação - Fase Nacional - PCT
 (22) 14/05/2021
 (30) 15/05/2020 US 63/025,962; 13/05/2021 US 17/320,138
 (51) H04J 13/00 (2006.01), H04J 13/10 (2006.01), H04L 5/00 (2006.01), H04L 1/18 (2006.01)
 (54) TRANSMISSÃO DE CARGAS ÚTEIS UTILIZANDO SEQUÊNCIAS M
 (71) QUALCOMM INCORPORATED (US)
 (72) WEI YANG; PETER GAAL; YI HUANG; HWAN JOON KWON; KRISHNA KIRAN MUKKAVILLI; GOKUL SRIDHARAN; TINGFANG JI; JUAN MONTOJO
 (85) 03/11/2022
 (86) PCT US2021/032478 de 14/05/2021
 (87) WO 2021/231883 de 18/11/2021

(21) BR 11 2022 022308-0 A2

Código 1.3 - Notificação - Fase Nacional - PCT
 (22) 19/04/2021
 (30) 06/05/2020 EP 20173137.9
 (51) C09J 171/02 (2006.01)
 (54) COMPOSIÇÃO ADESIVA CURÁVEL PARA APLICAÇÕES DE COLAGEM MULTIUSO
 (71) HENKEL AG & CO. KGAA (DE)
 (72) HENDRIK LUETZEN; PATRICK SEGGEWISS; THOMAS KAMM; JOSE GARCIA MIRALLES; OLAF HARTMANN
 (85) 03/11/2022
 (86) PCT EP2021/060057 de 19/04/2021
 (87) WO 2021/223991 de 11/11/2021

(21) BR 11 2022 022315-3 A2

Código 1.3 - Notificação - Fase Nacional - PCT
 (22) 14/05/2021
 (30) 14/05/2020 US 62/704,528
 (51) F41A 15/14 (2006.01), F41A 35/06 (2006.01)
 (54) FERROLHO DE ARMA DE FOGO AMBIDESTRO, SISTEMA, ARMA DE FOGO, MÉTODO PARA OPERAR UMA ARMA DE FOGO QUE INCLUI UM FERROLHO DE ARMA DE FOGO AMBIDESTRO, MÉTODO DE MODIFICAÇÃO DE UMA ARMA DE FOGO QUE INCLUI UM FERROLHO E FERROLHO DE ARMA DE FOGO
 (71) ROBERT J. CRAIG (CA)
 (72) JEFFREY D. CRAIG
 (85) 03/11/2022
 (86) PCT IB2021/000324 de 14/05/2021

(87) WO 2021/229299 de 18/11/2021

(21) BR 11 2022 022331-5 A2

Código 1.3 - Notificação - Fase Nacional - PCT

(22) 22/04/2021

(30) 05/05/2020 US 63/020,261

(51) A61K 31/36 (2006.01), A61K 31/48 (2006.01), A61P 25/00 (2006.01)

(54) MÉTODO PARA MELHORAR EFEITOS TERAPÊUTICOS POSITIVOS DE UM PSICODÉLICO, COMPOSIÇÃO, E MÉTODO PARA TRATAR UM PACIENTE

(71) UNIVERSITÄTSSPITAL BASEL (CH)

(72) MATTHIAS EMANUEL LIECHTI

(85) 03/11/2022

(86) PCT US2021/028707 de 22/04/2021

(87) WO 2021/225796 de 11/11/2021

(21) BR 11 2022 022364-1 A2

Código 1.3 - Notificação - Fase Nacional - PCT

(22) 12/05/2021

(30) 13/05/2020 US 63/024,190

(51) A01N 1/02 (2006.01), A61J 1/10 (2006.01), A61M 1/02 (2006.01)

(54) ARMAZENAMENTO DE SANGUE LIVRE DE DEHP E MÉTODOS DE USO DO MESMO

(71) HEMANEXT INC. (US)

(72) SAMUEL O. SOWEMIMO-COKER

(85) 03/11/2022

(86) PCT US2021/032091 de 12/05/2021

(87) WO 2021/231650 de 18/11/2021

(21) BR 11 2022 022422-2 A2

Código 1.3 - Notificação - Fase Nacional - PCT

(22) 11/06/2021

(30) 12/06/2020 SE 2030198-2

(51) C08L 67/00 (2006.01), C08H 7/00 (2006.01), C08L 97/00 (2006.01), C08L 101/16 (2006.01)

(54) COMPOSIÇÃO, PRODUTO, MÉTODO DE EXTRUSÃO DA COMPOSIÇÃO, E MÉTODO DE MOLDAGEM POR INJEÇÃO DA COMPOSIÇÃO

(71) LIGNIN INDUSTRIES AB (SE)

(72) CHRISTOPHER CARRICK; MARCUS RUDA; JOHAN VERENDEL; THOMAS ROULIN

(85) 04/11/2022

(86) PCT SE2021/050569 de 11/06/2021

(87) WO 2021/251897 de 16/12/2021

(21) BR 11 2022 022436-2 A2

Código 1.3 - Notificação - Fase Nacional - PCT

(22) 05/05/2021
(30) 08/05/2020 US 63/021,784
(51) D01F 8/06 (2006.01), D01D 5/34 (2006.01), D04H 3/007 (2006.01)
(54) FIBRA BICOMPONENTE, E, NÃO TECIDO DE FIAÇÃO CONTÍNUA
(71) DOW GLOBAL TECHNOLOGIES LLC (US)
(72) AKANKSHA GARG; YIJIAN LIN; ALEKSANDAR STOILJKOVIC; JOZEF J. I. VAN DUN; FABRICIO ARTEAGA LARIOS; RAJESH P. PARADKAR
(85) 04/11/2022
(86) PCT US2021/030904 de 05/05/2021
(87) WO 2021/226246 de 11/11/2021

(21) BR 11 2022 022440-0 A2 Código 1.3 - Notificação - Fase Nacional - PCT
(22) 07/06/2021
(30) 08/06/2020 US 63/036,177
(51) H01B 7/295 (2006.01)
(54) COMPOSIÇÃO POLIMÉRICA, E, CONDUTOR REVESTIDO
(71) DOW GLOBAL TECHNOLOGIES LLC (US) ; ROHM AND HAAS COMPANY (US)
(72) YICHI ZHANG; BHARAT I. CHAUDHARY; SANTOSH S. BAWISKAR; XINDI YU; QIAN GOU
(85) 04/11/2022
(86) PCT US2021/036085 de 07/06/2021
(87) WO 2021/252312 de 16/12/2021

(21) BR 11 2022 022442-7 A2 Código 1.3 - Notificação - Fase Nacional - PCT
(22) 12/04/2021
(30) 05/05/2020 US 16/867,447
(51) F25B 30/02 (2006.01), F25B 9/00 (2006.01), F25B 39/02 (2006.01)
(54) CICLO DE BOMBA DE CALOR DE EXPANSÃO DIVIDIDA
(71) ECHOGEN POWER SYSTEMS (DELAWARE), INC. (US)
(72) TIMOTHY HELD; JASON MILLER
(85) 04/11/2022
(86) PCT US2021/026825 de 12/04/2021
(87) WO 2021/225755 de 11/11/2021

(21) BR 11 2022 022444-3 A2 Código 1.3 - Notificação - Fase Nacional - PCT
(22) 26/04/2021
(30) 05/05/2020 EP 20172950.6
(51) C07D 498/04 (2006.01), C07D 261/20 (2006.01), C07D 413/12 (2006.01), A01N 43/80 (2006.01), A01N 43/90 (2006.01)
(54) COMPOSTOS, COMPOSIÇÃO, USO DE UM COMPOSTO E MÉTODO PARA CONTROLAR VEGETAÇÃO INDESEJADA
(71) BASF SE (DE)
(72) GUNTHER ZIMMERMANN; MARKUS KORDES; GERD KRAEMER;

TOBIAS SEISER; THOMAS SEITZ; ULRIKE ANDERS; GIUSEPPE ALLEGRETTA; JENS LERCHL

(85) 04/11/2022

(86) PCT EP2021/060787 de 26/04/2021

(87) WO 2021/224040 de 11/11/2021

(21) BR 11 2022 022445-1 A2

Código 1.3 - Notificação - Fase Nacional - PCT

(22) 03/05/2021

(30) 07/05/2020 US 63/021,159

(51) H04W 64/00 (2006.01), H04W 88/02 (2006.01), H04W 88/18 (2006.01), H04W 88/08 (2006.01)

(54) EQUIPAMENTO DE USUÁRIO, NÓ DE REDE E MÉTODOS EM UMA REDE DE RADIOCOMUNICAÇÕES

(71) TELEFONAKTIEBOLAGET LM ERICSSON (PUBL) (SE)

(72) SARA MODARRES RAZAVI; RITESH SHREEVASTAV; DEEP SHRESTHA; IANA SIOMINA

(85) 04/11/2022

(86) PCT SE2021/050408 de 03/05/2021

(87) WO 2021/225499 de 11/11/2021

(21) BR 11 2022 022450-8 A2

Código 1.3 - Notificação - Fase Nacional - PCT

(22) 06/05/2021

(30) 08/05/2020 US 63/021,790

(51) D01D 5/34 (2006.01), D01F 8/06 (2006.01), C08L 23/08 (2006.01), D04H 3/007 (2006.01)

(54) FIBRA BICOMPONENTE, E, NÃO TECIDO FORMADO A PARTIR DA FIBRA BICOMPONENTE

(71) DOW GLOBAL TECHNOLOGIES LLC (US)

(72) YIJIAN LIN; LANHE ZHANG; RONALD WEVERS; FABRICIO ARTEAGA LARIOS

(85) 04/11/2022

(86) PCT US2021/031010 de 06/05/2021

(87) WO 2021/226300 de 11/11/2021

(21) BR 11 2022 022451-6 A2

Código 1.3 - Notificação - Fase Nacional - PCT

(22) 30/04/2021

(30) 05/05/2020 DE 10 2020 205 672.2; 05/05/2020 BE BE 2020/5300

(51) F27B 7/36 (2006.01), C04B 7/47 (2006.01), F27B 7/38 (2006.01), F27B 7/42 (2006.01)

(54) PLANTA DE FABRICAÇÃO DE CIMENTO E MÉTODO PARA A FABRICAÇÃO DE CLÍNQUER DE CIMENTO

(71) THYSSENKRUPP INDUSTRIAL SOLUTIONS AG (DE)

(72) ANNA IVANOVA DINKOVA; JOST LEMKE; KARL LAMPE; EIKE WILLMS

(85) 04/11/2022

(86) PCT EP2021/061409 de 30/04/2021

(87) WO 2021/224129 de 11/11/2021

(21) BR 11 2022 022454-0 A2

Código 1.3 - Notificação - Fase Nacional - PCT

(22) 07/05/2021

(30) 07/05/2020 US 63/021,419

(51) C08F 210/16 (2006.01), C07F 5/02 (2006.01), C08F 4/64 (2006.01), C08F 2/06 (2006.01)

(54) PROCESSO PARA A POLIMERIZAÇÃO DE OLEFINAS, E, SISTEMA CATALISADOR

(71) DOW GLOBAL TECHNOLOGIES LLC (US)

(72) RAFAEL HUACUJA; RICHARD J. KEATON; JERZY KLOSIN; SUKRIT MUKHOPADHYAY; DAVID M. PEARSON; TODD D. SENEAL; WILLIAM H.H. WOODWARD

(85) 04/11/2022

(86) PCT US2021/031233 de 07/05/2021

(87) WO 2021/226423 de 11/11/2021

(21) BR 11 2022 022455-9 A2

Código 1.3 - Notificação - Fase Nacional - PCT

(22) 05/05/2021

(30) 06/05/2020 US 63/020,728

(51) A01N 43/56 (2006.01), A01N 43/647 (2006.01), A01N 43/653 (2006.01), A01P 3/00 (2006.01)

(54) FUNGICIDAS DE TOLILA SUBSTITUÍDOSE SUAS MISTURAS

(71) FMC CORPORATION (US)

(72) JAMES FRANCIS BEREZNAK; STEPHEN P. BOLGUNAS; ANDREW EDMUND TAGGI; BYRON VEGA-JIMENEZ; SRINIVASA RAO UPPALAPATI

(85) 04/11/2022

(86) PCT US2021/030888 de 05/05/2021

(87) WO 2021/226234 de 11/11/2021

(21) BR 11 2022 022521-0 A2

Código 1.3 - Notificação - Fase Nacional - PCT

(22) 18/05/2021

(30) 18/05/2020 CH 00595/20

(51) B06B 3/00 (2006.01), A61B 17/32 (2006.01), A61F 9/007 (2006.01), A61M 1/00 (2006.01), B26D 7/08 (2006.01), A61B 18/02 (2006.01)

(54) FERRAMENTA ULTRASSÔNICA E MÉTODO PARA FABRICAR A FERRAMENTA

(71) BOSONIC AG (CH)

(72) LOÏC SOTTAS; LAURENT TORRIANI; MARCEL AESCHLIMANN; ANTOINE HIRSCHI

(85) 04/11/2022

(86) PCT EP2021/063044 de 18/05/2021

(87) WO 2021/233856 de 25/11/2021

(21) BR 11 2022 022593-8 A2

Código 1.3 - Notificação - Fase Nacional - PCT

(22) 07/05/2021

(30) 08/05/2020 US 63/022,258

(51) A61N 1/05 (2006.01)

(54) MÉTODOS E DISPOSITIVOS PARA O TRATAMENTO DE NEUROPATIA

(71) UNIVERSITY OF MAINE SYSTEM BOARD OF TRUSTEES (US)

(72) KRISTY LYNN TOWNSEND; ROSEMARY LILLIAN SMITH; MAGDALENA BLASZKIEWICZ

(85) 07/11/2022

(86) PCT US2021/031337 de 07/05/2021

(87) WO 2021/226486 de 11/11/2021

(21) BR 11 2022 022595-4 A2

Código 1.3 - Notificação - Fase Nacional - PCT

(22) 04/05/2021

(30) 06/05/2020 EP 20173172.6

(51) C07D 213/79 (2006.01), A01N 43/40 (2006.01), C07D 213/81 (2006.01), C07D 213/83 (2006.01), C07D 401/12 (2006.01), C07D 401/14 (2006.01), C07D 409/12 (2006.01)

(54) PIRIDINA (TIO)AMIDAS COMO COMPOSTOS FUNGICIDAS

(71) BAYER AKTIENGESELLSCHAFT (DE)

(72) JULIE GEIST; ANTHONY MILLET; ANNE-SOPHIE REBSTOCK; CYRIL MONTAGNE; LIONEL NICOLAS; VALERIE TOQUIN; MATHIEU GOURGUES; DOMINIQUE LOQUE; VINCENT THOMAS; MAZEN ES-SAYED; ALEXANDER SUDAU; CORINNA ES-SAYED; MELISSA ES-SAYED; TRISTAN ES-SAYED; LEON ES-SAYED

(85) 07/11/2022

(86) PCT EP2021/061652 de 04/05/2021

(87) WO 2021/224220 de 11/11/2021

(21) BR 11 2022 022598-9 A2

Código 1.3 - Notificação - Fase Nacional - PCT

(22) 20/05/2021

(30) 21/05/2020 US 63/028,345; 11/12/2020 US 63/124,412; 19/05/2021 US 17/324,704

(51) F42D 99/00 (2006.01), F42D 1/08 (2006.01), F42D 3/04 (2006.01), F42D 5/00 (2006.01)

(54) MÉTODOS, APARELHOS E SISTEMAS DE MOVIMENTO DE DETONAÇÃO DE ROCHA DE ELEMENTO DIFERENTE

(71) DYNO NOBEL INC. (US)

(72) DALE S. PREECE; A B M ABDUL ALI BHUIYAN

(85) 07/11/2022

(86) PCT US2021/033411 de 20/05/2021

(87) WO 2021/236932 de 25/11/2021

(21) BR 11 2022 022606-3 A2 Código 1.3 - Notificação - Fase Nacional - PCT
(22) 18/05/2021
(30) 18/05/2020 US 16/877,222
(51) C07C 29/60 (2006.01), C07C 31/20 (2006.01)
(54) PROCESSOS PARA A HIDROGENÓLISE DE GLICEROL
(71) ARCHER-DANIELS-MIDLAND COMPANY (US)
(72) JOSHUA TERRIAN; ANDREW J. INGRAM
(85) 07/11/2022
(86) PCT US2021/032889 de 18/05/2021
(87) WO 2021/236586 de 25/11/2021

(21) BR 11 2022 022615-2 A2 Código 1.3 - Notificação - Fase Nacional - PCT
(22) 06/05/2021
(30) 06/05/2020 US 63/020,860
(51) C07K 14/00 (2006.01), C12N 15/70 (2006.01), C07K 16/00 (2006.01),
A61P 31/00 (2006.01), A61P 35/00 (2006.01), A61P 17/00 (2006.01), A61P
29/00 (2006.01), A61P 25/00 (2006.01), A61P 9/00 (2006.01), A61P 27/02
(2006.01)
(54) PROTEÍNA NOVA E USOS TERAPÊUTICOS E COSMÉTICOS DA
MESMA
(71) QUORUM INNOVATIONS, LLC (US)
(72) NICHOLAS T. MONSUL; EVA A. BERKES; FREDERICK T. BOEHM;
YU-HSIEN LIAO
(85) 07/11/2022
(86) PCT US2021/031047 de 06/05/2021
(87) WO 2021/226318 de 11/11/2021

(21) BR 11 2022 022618-7 A2 Código 1.3 - Notificação - Fase Nacional - PCT
(22) 26/04/2021
(30) 15/05/2020 US 63/025,283
(51) A47J 43/07 (2006.01), A23G 3/00 (2006.01), A23G 3/02 (2006.01), A23L
9/20 (2006.01), A47J 43/04 (2006.01)
(54) HASTE DE MISTURA DE AERADOR MOLDÁVEL POR INJEÇÃO E
MÉTODO DE FABRICAÇÃO DA MESMA
(71) RICH PRODUCTS CORPORATION (US)
(72) SHAWN CAMPBELL; RALF REISER; RAKSHITHA DODDANAARI
SHAMAKUMAR; ALEXANDER KAISER
(85) 07/11/2022
(86) PCT US2021/029215 de 26/04/2021
(87) WO 2021/231074 de 18/11/2021

(21) BR 11 2022 022619-5 A2	Código 1.3 - Notificação - Fase Nacional - PCT (22) 04/05/2021 (30) 22/05/2020 IT 102020000012079 (51) B29D 30/72 (2006.01), B60C 13/00 (2006.01), B60C 13/04 (2006.01), B29D 30/06 (2006.01), B29L 30/00 (2006.01) (54) PROCESSO E APARELHO PARA VULCANIZAR E MOLDAR PNEUS (71) PIRELLI TYRE S.P.A. (IT) (72) GIANCARLO BELOTTI; GIAN LUIGI BOSIO; OSCAR MAZZOCCHI; CLAUDIA PALUMBO; MASSIMO RIVA; ROBERTO TORTA (85) 07/11/2022 (86) PCT IB2021/053716 de 04/05/2021 (87) WO 2021/234487 de 25/11/2021
(21) BR 11 2022 022620-9 A2	Código 1.3 - Notificação - Fase Nacional - PCT (22) 10/05/2021 (30) 11/05/2020 GR 20200100239 (51) A61K 39/00 (2006.01), C07K 16/24 (2006.01), A61P 11/00 (2006.01), A61P 11/06 (2006.01), A61P 13/12 (2006.01), A61P 17/00 (2006.01) (54) FORMULAÇÕES DE ANTICORPOS ANTI-IL-33 (71) MEDIMMUNE LIMITED (GB) (72) SOFIA EKIZOGLU; MAHAMMAD SYED MASTAFA AHMED; REZA ESFANDIARY; ARUN PARUPUDI (85) 07/11/2022 (86) PCT EP2021/062310 de 10/05/2021 (87) WO 2021/228760 de 18/11/2021
(21) BR 11 2022 022621-7 A2	Código 1.3 - Notificação - Fase Nacional - PCT (22) 18/05/2021 (30) 19/05/2020 FR FR2005016 (51) A61P 43/00 (2006.01), C05G 3/00 (2006.01) (54) USO DE POLIAMINAS, TIRAMINA E/OU EXTRATO VEGETAL CONTENDO AS MESMAS PARA ESTABILIZAR MICRORGANISMOS. (71) AGRO INNOVATION INTERNATIONAL (FR) (72) XAVIER BRIAND; FABRICE HOUDUSSE; MORGANE COMBY; MATTHIEU C BEZIAT (85) 07/11/2022 (86) PCT FR2021/050855 de 18/05/2021 (87) WO 2021/234262 de 25/11/2021
(21) BR 11 2022 022623-3 A2	Código 1.3 - Notificação - Fase Nacional - PCT (22) 07/05/2021 (30) 07/05/2020 US 63/021,253 (51) H04W 64/00 (2006.01) (54) MÉTODOS REALIZADOS POR UM NÓ DE REDE E POR UM

DISPOSITIVO SEM FIO, NÓ DE REDE, E, DISPOSITIVO SEM FIO
(71) TELEFONAKTIEBOLAGET LM ERICSSON (PUBL) (SE)
(72) RITESH SHREEVASTAV; SARA MODARRES RAZAVI; IANA SIOMINA;
FREDRIK GUNNARSSON
(85) 07/11/2022
(86) PCT IB2021/053907 de 07/05/2021
(87) WO 2021/224880 de 11/11/2021

(21) BR 11 2022 022624-1 A2 Código 1.3 - Notificação - Fase Nacional - PCT
(22) 03/05/2021
(30) 07/05/2020 US 63/021,157
(51) B09B 3/00 (2006.01), C22B 7/00 (2006.01)
(54) MÉTODO, SISTEMA E APARELHO PARA PREPARAR SULFATO DE MANGANÊS
(71) BEFESA ZINC METAL LLC (US)
(72) JACOBUS RUDOLPH DE WET; WILLIAM JOSEPH CASHWELL II;
KENDALL LEE OLIPHANT
(85) 07/11/2022
(86) PCT US2021/030408 de 03/05/2021
(87) WO 2021/225930 de 11/11/2021

(21) BR 11 2022 022664-0 A2 Código 1.3 - Notificação - Fase Nacional - PCT
(22) 28/05/2021
(30) 01/06/2020 GB 2008156.8
(51) A61L 2/14 (2006.01), A61L 2/22 (2006.01), H05H 1/46 (2006.01)
(54) APARELHO DE ESTERILIZAÇÃO PARA A PRODUÇÃO DE PLASMA E RADICAIS HIDROXILA
(71) CREO MEDICAL LIMITED (GB)
(72) CHRISTOPHER PAUL HANCOCK; GEORGE CHRISTIAN ULLRICH;
DAVID EDWARD WEBB
(85) 07/11/2022
(86) PCT EP2021/064411 de 28/05/2021
(87) WO 2021/244981 de 09/12/2021

(21) BR 11 2022 022783-3 A2 Código 1.3 - Notificação - Fase Nacional - PCT
(22) 09/06/2021
(30) 10/06/2020 DE 10 2020 207 242.6
(51) B60C 9/20 (2006.01), B60C 9/22 (2006.01), B60C 9/00 (2006.01)
(54) PNEUMÁTICO DE VEÍCULO PARA VEÍCULOS UTILITÁRIOS
(71) CONTINENTAL REIFEN DEUTSCHLAND GMBH (DE)
(72) TIAGO MOURA; FLORIAN BERGER; FABIAN WACHMANN
(85) 09/11/2022
(86) PCT DE2021/200079 de 09/06/2021

(87) WO 2021/249596 de 16/12/2021

(21) BR 11 2022 022803-1 A2 Código 1.3 - Notificação - Fase Nacional - PCT
(22) 26/05/2021
(30) 09/06/2020 EP 20179024.3
(51) B65H 29/04 (2006.01), B41F 21/04 (2006.01), B41J 13/22 (2006.01), B31F 1/08 (2006.01), B65H 5/08 (2006.01), B41F 1/28 (2006.01), B41F 1/30 (2006.01)
(54) UNIDADE DE PROCESSAMENTO DE MATERIAL EM FOLHAS E MÁQUINA DE PROCESSAMENTO DE MATERIAL EM FOLHAS
(71) BOBST MEX SA (CH)
(72) CHRISTOPHE DE GAILLANDE
(85) 09/11/2022
(86) PCT EP2021/063970 de 26/05/2021
(87) WO 2021/249771 de 16/12/2021

(21) BR 11 2022 022831-7 A2 Código 1.3 - Notificação - Fase Nacional - PCT
(22) 10/09/2020
(30) 09/06/2020 CN 202010516498.2
(51) H02K 9/193 (2006.01), H02K 5/18 (2006.01)
(54) SISTEMA DE RESFRIAMENTO
(71) BEIJING GOLDWIND SCIENCE & CREATION WINDPOWER EQUIPMENT CO., LTD. (CN)
(72) DINGHUI WANG; JINMENG LI; RAN YIN
(85) 09/11/2022
(86) PCT CN2020/114536 de 10/09/2020
(87) WO 2021/248723 de 16/12/2021

(21) BR 11 2022 022832-5 A2 Código 1.3 - Notificação - Fase Nacional - PCT
(22) 02/02/2021
(30) 29/04/2020 NA NA/P/2020/0011
(51) F42D 1/055 (2006.01), F42D 5/00 (2006.01), F42D 1/045 (2006.01), F42C 15/42 (2006.01), F42D 5/02 (2006.01)
(54) UM ARRANJO SEGURO PARA UM SISTEMA DE DETONAÇÃO SEM FIO
(71) DETNET SOUTH AFRICA (PTY) LTD (ZA)
(72) ELMAR LENNOX MULLER; TIELMAN CHRISTIAAN MEYER; ABRAHAM JOHANNES LIEBENBERG
(85) 09/11/2022
(86) PCT ZA2021/050005 de 02/02/2021
(87) WO 2021/222946 de 04/11/2021

(21) BR 11 2022 022847-3 A2 Código 1.3 - Notificação - Fase Nacional - PCT
(22) 20/05/2020

(51) A47K 5/12 (2006.01)
(54) CONJUNTOS DE ADAPTADORES E SISTEMA DE DISTRIBUIÇÃO DE FLUIDO
(71) ESSITY HYGIENE AND HEALTH AKTIEBOLAG (SE)
(72) SEBASTIANO CRISMANN; SOFIA HODOSSY; KARL WALHEIM; JOEL OLSSON
(85) 09/11/2022
(86) PCT EP2020/064199 de 20/05/2020
(87) WO 2021/233547 de 25/11/2021

(21) BR 11 2022 022848-1 A2 Código 1.3 - Notificação - Fase Nacional - PCT
(22) 12/05/2021
(30) 12/05/2020 UA a202002870; 22/05/2020 UA u202003063
(51) A61K 9/00 (2006.01), A61K 47/12 (2006.01), A61P 7/08 (2006.01)
(54) SOLUÇÃO HIPEROSMOLAR COMBINADA PARA INFUSÃO
(71) M.T.K. MEDICAL CENTER LIMITED LIABILITY COMPANY (UA)
(72) MYKOLA IVANOVYCH GUMENIUK; NATALIIA MYKOLAIIVNA DERKACH; DMYTRO IVANOVYCH DERKACH; BOHDAN OLEKSIIOVYCH KONDRATSKYI
(85) 09/11/2022
(86) PCT IB2021/054055 de 12/05/2021
(87) WO 2021/229467 de 18/11/2021

(21) BR 11 2022 022849-0 A2 Código 1.3 - Notificação - Fase Nacional - PCT
(22) 19/05/2021
(30) 22/05/2020 US 63/029,214; 15/10/2020 US 17/071,971
(51) H04N 5/232 (2006.01), G06K 9/00 (2006.01), G06T 7/00 (2006.01)
(54) ORIENTAÇÃO AUTOMÁTICA DA CÂMERA E AJUSTE DE CONFIGURAÇÕES
(71) QUALCOMM INCORPORATED (US)
(72) MUHUA LI; AN CHEN
(85) 09/11/2022
(86) PCT US2021/033263 de 19/05/2021
(87) WO 2021/236844 de 25/11/2021

(21) BR 11 2022 022852-0 A2 Código 1.3 - Notificação - Fase Nacional - PCT
(22) 11/05/2021
(30) 12/05/2020 CN 202010397572.3
(51) C07K 16/28 (2006.01)
(54) ANTICORPO ST2 ISOLADO OU UM FRAGMENTO DE LIGAÇÃO AO ANTÍGENO DESTA, MOLÉCULA DE ÁCIDO NUCLEICO ISOLADA, VETOR DE EXPRESSÃO, CÉLULA HOSPEDEIRA, FUSÃO POLIPEPTÍDICA OU MOLÉCULA MULTIESPECÍFICA, VETOR VIRAL, COMPOSIÇÃO FARMACÊUTICA, MÉTODOS PARA DETERMINAR UM NÍVEL DE EXPRESSÃO DE ST2 EM UMA AMOSTRA DE UM SUJEITO E PARA USO NO

TRATAMENTO OU MELHORIA DE DOENÇAS E CONDIÇÕES
RELACIONADAS MEDIADAS POR IL33/ST2 EM UM SUJEITO QUE
NECESSITE

(71) CHIA TAI TIANQING PHARMACEUTICAL GROUP CO., LTD. (CN)

(72) ZHENGPING ZHANG; SHUSONG YING; HONGJIANG XU; LING YANG;
XIQUAN ZHANG; JUN GUO; WEI SHI; WEI SONG; YUNYAN ZHOU

(85) 09/11/2022

(86) PCT CN2021/093066 de 11/05/2021

(87) WO 2021/228091 de 18/11/2021

(21) BR 11 2022 022853-8 A2

Código 1.3 - Notificação - Fase Nacional - PCT

(22) 11/05/2021

(30) 12/05/2020 JP 2020-084126

(51) A61K 36/28 (2006.01), C12N 5/04 (2006.01), A23L 27/00 (2006.01), C12N
15/29 (2006.01), A01H 6/14 (2006.01), A23L 2/60 (2006.01)

(54) PLANTA DE ESTÉVIA, SEMENTE, TECIDO, FOLHA SECA, CULTURA DE
TECIDOS OU CÉLULA, MÉTODOS PARA PRODUZIR UMA PLANTA DE
ESTÉVIA, UM EXTRATO, REBAUDIOSÍDEO D, REBAUDIOSÍDEO M,
REBAUDIOSÍDEO N E ALIMENTO OU BEBIDA, EXTRATO DA PLANTA,
MÉTODO DE TRIAGEM PARA A PLANTA DE ESTÉVIA, E, KIT DE TRIAGEM

(71) SUNTORY HOLDINGS LIMITED (JP)

(72) TADAYOSHI HIRAI; KAZUNARI IWAKI; KENTARO OCHIAI; SAORI
TAKEYAMA; KATSURO MIYAGAWA

(85) 09/11/2022

(86) PCT JP2021/017953 de 11/05/2021

(87) WO 2021/230256 de 18/11/2021

(21) BR 11 2022 022854-6 A2

Código 1.3 - Notificação - Fase Nacional - PCT

(22) 15/05/2020

(51) H04W 52/02 (2006.01)

(54) ECONOMIA DE ENERGIA DE UE PARA COMUTAÇÃO DE ANTENA DE
SRS

(71) APPLE INC. (US)

(72) YUSHU ZHANG; CHUNHAI YAO; CHUNXUAN YE; DAWEI ZHANG;
HAITONG SUN; HONG HE; OGHENEKOME OTERI; WEI ZENG; WEIDONG
YANG

(85) 09/11/2022

(86) PCT CN2020/090536 de 15/05/2020

(87) WO 2021/227021 de 18/11/2021

(21) BR 11 2022 022856-2 A2

Código 1.3 - Notificação - Fase Nacional - PCT

(22) 10/05/2021

(30) 11/05/2020 SE 2050546-7

(51) B29C 49/22 (2006.01), B29B 11/08 (2006.01), B32B 27/08 (2006.01), B32B

27/36 (2006.01), C08G 63/672 (2006.01), C08L 67/02 (2006.01)

(54) PRÉ-FORMA E RECIPIENTE MULTICAMADAS

(71) STORA ENSO OYJ (FI)

(72) COR JANSEN

(85) 09/11/2022

(86) PCT IB2021/053950 de 10/05/2021

(87) WO 2021/229407 de 18/11/2021

(21) BR 11 2022 022857-0 A2

Código 1.3 - Notificação - Fase Nacional - PCT

(22) 09/05/2021

(30) 11/05/2020 EP 20173917.4

(51) G01N 21/78 (2006.01), G01N 21/84 (2006.01)

(54) MÉTODO DE AVALIAÇÃO DA QUALIDADE DE UM CARTÃO DE REFERÊNCIA DE COR, MÉTODO PARA DETERMINAR A CONCENTRAÇÃO DE UM ANALITO EM UM FLUIDO CORPORAL, DISPOSITIVO MÓVEL COM PELO MENOS UMA CÂMERA, KIT, PROGRAMA DE COMPUTADOR E MEIO DE ARMAZENAMENTO LEGÍVEL POR COMPUTADOR

(71) F. HOFFMANN-LA ROCHE AG (CH)

(72) MAX BERG; FREDRIK HAILER; BERND LIMBURG; VOLKER TUERCK; MOMME WINKELNKEMPER

(85) 09/11/2022

(86) PCT EP2021/062244 de 09/05/2021

(87) WO 2021/228730 de 18/11/2021

(21) BR 11 2022 022858-9 A2

Código 1.3 - Notificação - Fase Nacional - PCT

(22) 28/05/2021

(30) 15/06/2020 EP 20180100.8

(51) A61K 9/00 (2006.01), A61K 9/16 (2006.01), A61P 5/16 (2006.01), A61P 25/30 (2006.01), A61P 29/00 (2006.01)

(54) COMPOSIÇÕES DE ANATABINA EM PÓ

(71) PHILIP MORRIS PRODUCTS S.A. (CH)

(72) FABIANA SPADARO; GERARD ZUBER

(85) 09/11/2022

(86) PCT IB2021/054692 de 28/05/2021

(87) WO 2021/255560 de 23/12/2021

(21) BR 11 2022 022859-7 A2

Código 1.3 - Notificação - Fase Nacional - PCT

(22) 11/05/2021

(30) 11/05/2020 US 63/023,160

(51) A61K 39/215 (2006.01), C07K 14/165 (2006.01), A61P 31/14 (2006.01)

(54) VACINAS CONTRA SARS-COV-2

(71) JANSSEN PHARMACEUTICALS, INC. (US)

(72) JASON DEHART; CHRISTIAN MAINE; BRETT STEVEN MARRO; JOHANNES PETRUS MARIA LANGEDIJK; LUCY RUTTEN; MARK

JOHANNES GERARDUS BAKKERS; RONALD VOGELS; MARIJN VAN DER NEUT KOLFSCHOTEN; ANEESH VIJAYAN

(85) 09/11/2022

(86) PCT IB2021/054024 de 11/05/2021

(87) WO 2021/229450 de 18/11/2021

(21) BR 11 2022 022861-9 A2

Código 1.3 - Notificação - Fase Nacional - PCT

(22) 03/05/2021

(30) 13/05/2020 EP 20174438.0; 13/05/2020 EP 20174439.8

(51) C07D 403/14 (2006.01), C07D 413/14 (2006.01), C07D 417/14 (2006.01), C07D 471/04 (2006.01), A61P 33/00 (2006.01), A01N 43/647 (2006.01), A01N 43/80 (2006.01), A01N 43/90 (2006.01), C07D 498/04 (2006.01)

(54) COMPOSTOS, COMPOSIÇÕES AGRÍCOLAS, SEMENTE E MÉTODOS PARA COMBATER OU CONTROLAR PRAGAS INVERTEBRADAS, PROTEGER PLANTAS EM CRESCIMENTO E TRATAR OU PROTEGER UM ANIMAL

(71) BASF SE (DE)

(72) NIKOLAS HUWYLER; ARUN NARINE; KARSTEN KOERBER; ERIK GILBERG; JOACHIM DICKHAUT; JAN KLAAS LOHMANN

(85) 09/11/2022

(86) PCT EP2021/061497 de 03/05/2021

(87) WO 2021/228594 de 18/11/2021

(21) BR 11 2022 022862-7 A2

Código 1.3 - Notificação - Fase Nacional - PCT

(22) 25/05/2021

(30) 27/05/2020 SE 2050609-3

(51) F02B 23/06 (2006.01), F02F 3/28 (2006.01)

(54) PISTÃO, MOTOR DE COMBUSTÃO INTERNA E VEÍCULO

(71) SCANIA CV AB (SE)

(72) DANIEL NORLING

(85) 09/11/2022

(86) PCT SE2021/050489 de 25/05/2021

(87) WO 2021/242164 de 02/12/2021

(21) BR 11 2022 022863-5 A2

Código 1.3 - Notificação - Fase Nacional - PCT

(22) 11/05/2020

(51) B22D 19/00 (2006.01), B22D 25/00 (2006.01), B22D 19/06 (2006.01)

(54) MÉTODO DE PRODUÇÃO DE UM PRODUTO COMPÓSITO COMPREENDENDO LADRILHOS DE METAL DURO

(71) SANDVIK SRP AB (SE)

(72) HODIN ESBELANI; BENGT-GÖRAN OLSSON

(85) 09/11/2022

(86) PCT EP2020/063021 de 11/05/2020

(87) WO 2021/228357 de 18/11/2021

(21) BR 11 2022 022865-1 A2 Código 1.3 - Notificação - Fase Nacional - PCT
(22) 11/05/2021
(30) 11/05/2020 GB 2006893.8
(51) F03D 1/06 (2006.01)
(54) SEÇÃO DE CARÇAÇA DE LÂMINA E UMA LÂMINA DE TURBINA EÓLICA
COMPREENDENDO UMA SEÇÃO DE CARÇAÇA DE LÂMINA
(71) LM WIND POWER A/S (DK) ; LM WIND POWER R&D (HOLLAND) B.V.
(NL) ; BLADE DYNAMICS LIMITED (GB)
(72) MANISH MUKHERJEE; LASZLO BARTHA; AYDIN RAEIS HOSSEINY;
SIGMUND WENNINGSTED
(85) 09/11/2022
(86) PCT EP2021/062468 de 11/05/2021
(87) WO 2021/228848 de 18/11/2021

(21) BR 11 2022 022870-8 A2 Código 1.3 - Notificação - Fase Nacional - PCT
(22) 20/05/2021
(30) 26/05/2020 JP 2020-091097
(51) B66C 1/06 (2006.01)
(54) ÍMÃ DE ELEVAÇÃO E APARELHO DE ELEVAÇÃO DE CHAPA DE AÇO E
MÉTODO DE TRANSPORTE DE CHAPA DE AÇO
(71) JFE STEEL CORPORATION (JP)
(72) YUKI TAKAKI; YUSUKE YOSHINARI; KYOHEI ISHIDA; MASAMI TATE;
TAKESHI TAKI
(85) 09/11/2022
(86) PCT JP2021/019144 de 20/05/2021
(87) WO 2021/241392 de 02/12/2021

(21) BR 11 2022 022872-4 A2 Código 1.3 - Notificação - Fase Nacional - PCT
(22) 18/05/2021
(30) 19/05/2020 FR FR2005089
(51) C09D 5/26 (2006.01), A45D 1/28 (2006.01), A47J 36/02 (2006.01), B05D
5/06 (2006.01), C09D 7/61 (2006.01), C09D 183/04 (2006.01), G01K 11/14
(2006.01), C08G 77/06 (2006.01), C08G 77/04 (2006.01), C08K 3/22 (2006.01)
(54) REVESTIMENTO SOL-GEL DA SUPERFÍCIE DE UM ARTIGO
DOMÉSTICO, ARTIGO DOMÉSTICO, ARTIGO CULINÁRIO E MÉTODO DE
UTILIZAÇÃO DE UM ARTIGO DOMÉSTICO
(71) SEB S.A. (FR)
(72) RAPHAËL TURGIS; ISABELLE JOUTANG; STÉPHANIE LE BRIS; ANNE
TEISSIER
(85) 09/11/2022
(86) PCT FR2021/050879 de 18/05/2021

(87) WO 2021/234285 de 25/11/2021

(21) BR 11 2022 022875-9 A2

Código 1.3 - Notificação - Fase Nacional - PCT

(22) 14/05/2021

(30) 14/05/2020 DE 10 2020 206 095.9

(51) C10L 5/40 (2006.01)

(54) PROCESSO PARA A PRODUÇÃO DE BRIQUETES, BRIQUETE DE CURA A QUENTE E APLICAÇÃO DE UM BRIQUETE

(71) BERNEGGER GMBH (AT) ; KÜTTNER HOLDING GMBH & CO. KG (DE)

(72) KURT BERNEGGER; BERNHARD HANUSCH; DIRK BEHRMANN;
FARZAD SALEHI; THOMAS BREUER

(85) 09/11/2022

(86) PCT EP2021/062814 de 14/05/2021

(87) WO 2021/229048 de 18/11/2021

(21) BR 11 2022 022876-7 A2

Código 1.3 - Notificação - Fase Nacional - PCT

(22) 11/05/2021

(30) 12/05/2020 JP 2020-084130

(51) A01H 5/00 (2006.01), A01H 4/00 (2006.01), A01H 5/02 (2006.01), A01H 5/06 (2006.01), A01H 5/10 (2006.01), A01H 5/12 (2006.01), A23L 27/00 (2006.01), A61K 8/60 (2006.01), A61K 8/9789 (2006.01), A61K 36/28 (2006.01), A61P 43/00 (2006.01), A61Q 13/00 (2006.01), C12N 5/04 (2006.01), C12N 15/29 (2006.01), C12P 19/56 (2006.01), C12Q 1/68 (2006.01)

(54) PLANTA DE ESTÉVIA, SEMENTE, FOLHA SECA, TECIDO, CULTURA DE TECIDO OU CÉLULA, MÉTODOS PARA PRODUZIR UMA PLANTA DE ESTÉVIA COM ALTO TEOR DE REBAUDIOSÍDEO E, PARA PRODUZIR UM EXTRATO COMPREENDENDO REBAUDIOSÍDEO E, PARA PRODUZIR REBAUDIOSÍDEO E, PARA PRODUZIR UM ALIMENTO OU BEBIDA, UMA COMPOSIÇÃO ADOÇANTE, UM SABOR OU UM MEDICAMENTO E PARA TRIAGEM PARA A PLANTA DE ESTÉVIA, EXTRATO DA PLANTA OU DA SEMENTE, FOLHA SECA, TECIDO, CULTURA DE TECIDO OU CÉLULA, E, ALIMENTO OU BEBIDA, COMPOSIÇÃO ADOÇANTE, SABOR OU MEDICAMENTO

(71) SUNTORY HOLDINGS LIMITED (JP)

(72) TADAYOSHI HIRAI; KAZUNARI IWAKI; KENTARO OCHIAI; SAORI TAKEYAMA; KATSURO MIYAGAWA

(85) 10/11/2022

(86) PCT JP2021/017955 de 11/05/2021

(87) WO 2021/230258 de 18/11/2021

(21) BR 11 2022 022877-5 A2

Código 1.3 - Notificação - Fase Nacional - PCT

(22) 11/05/2021

(30) 12/05/2020 JP 2020-084129

(51) C12P 19/46 (2006.01), C12N 5/04 (2006.01), A23L 33/105 (2006.01), A01H

5/10 (2006.01), A01H 5/12 (2006.01), C12N 15/09 (2006.01), C12Q 1/686 (2006.01), C12Q 1/6869 (2006.01), C12Q 1/6895 (2006.01), A01H 6/14 (2006.01)

(54) MÉTODOS PARA TRIAGEM PARA UMA PLANTA DE ESTÉVIA COM ALTA RAZÃO DE TEOR DE REBAUDIOSÍDEO M, PARA PRODUZIR UMA PLANTA DE ESTÉVIA COM ALTA RAZÃO DE TEOR DE REBAUDIOSÍDEO M, PARA PRODUZIR UM EXTRATO COMPREENDENDO REBAUDIOSÍDEO M EM UMA ALTA RAZÃO DE TEOR, PARA PRODUZIR REBAUDIOSÍDEO M E PARA PRODUZIR UM ALIMENTO OU BEBIDA, UMA COMPOSIÇÃO ADOÇANTE, UM SABOR OU UM MEDICAMENTO, PLANTA DE ESTÉVIA COM ALTA RAZÃO DE TEOR DE REBAUDIOSÍDEO M, SEMENTE, TECIDO, FOLHA SECA, CULTURA DE TECIDO OU CÉLULA, E, EXTRATO DA PLANTA, DA SEMENTE, DO TECIDO, DA FOLHA SECA, DA CULTURA DE TECIDO OU DA CÉLULA

(71) SUNTORY HOLDINGS LIMITED (JP)

(72) TADAYOSHI HIRAI; KAZUNARI IWAKI; KENTARO OCHIAI; SAORI TAKEYAMA; KATSURO MIYAGAWA

(85) 10/11/2022

(86) PCT JP2021/017954 de 11/05/2021

(87) WO 2021/230257 de 18/11/2021

(21) BR 11 2022 022878-3 A2

Código 1.3 - Notificação - Fase Nacional - PCT

(22) 28/04/2021

(30) 27/05/2020 IN 202021022248; 15/07/2020 EP 20186065.7

(51) C11D 3/22 (2006.01), C11D 3/30 (2006.01), C11D 11/00 (2006.01)

(54) COMPOSIÇÃO CONDICIONADORA SÓLIDA DE TECIDO, MÉTODO PARA PREPARAÇÃO DOMÉSTICA DE UMA COMPOSIÇÃO CONDICIONADORA LÍQUIDA DE TECIDO, COMPOSIÇÃO AMACIANTE LÍQUIDA DE TECIDO E USO DE UMA COMPOSIÇÃO SÓLIDA DE TRATAMENTO DE TECIDO

(71) UNILEVER IP HOLDINGS B.V. (PB)

(72) GAURAV PATHAK; DHANALAKSHMI THIRUMENI

(85) 10/11/2022

(86) PCT EP2021/061183 de 28/04/2021

(87) WO 2021/239376 de 02/12/2021

(21) BR 11 2022 022880-5 A2

Código 1.3 - Notificação - Fase Nacional - PCT

(22) 14/05/2021

(30) 15/05/2020 CN 202010415321.3

(51) H04W 12/00 (2006.01)

(54) MÉTODO E APARELHO PARA TRATAMENTO DE FALHAS DE PROTEÇÃO À INTEGRIDADE E EQUIPAMENTO DE USUÁRIO.

(71) VIVO MOBILE COMMUNICATION CO., LTD. (CN)

(72) ZHENG, QIAN

(85) 10/11/2022
(86) PCT CN2021/093828 de 14/05/2021
(87) WO 2021/228227 de 18/11/2021

(21) BR 11 2022 022881-3 A2 Código 1.3 - Notificação - Fase Nacional - PCT
(22) 06/05/2021
(30) 19/05/2020 SE 2050583-0
(51) F01P 11/02 (2006.01), B01D 19/00 (2006.01), F01P 3/20 (2006.01), B60K 11/02 (2006.01)
(54) SISTEMA DE RESFRIAMENTO E VEÍCULO COMPREENDENDO TAL SISTEMA DE RESFRIAMENTO
(71) SCANIA CV AB (SE)
(72) MARTIN MOHLIN; OLA HALL
(85) 10/11/2022
(86) PCT SE2021/050420 de 06/05/2021
(87) WO 2021/235990 de 25/11/2021

(21) BR 11 2022 022882-1 A2 Código 1.3 - Notificação - Fase Nacional - PCT
(22) 06/05/2021
(30) 19/05/2020 SE 2050584-8
(51) F01P 11/02 (2006.01), B01D 19/00 (2006.01), F01P 3/20 (2006.01), B60K 11/02 (2006.01), H01M 10/625 (2006.01)
(54) SISTEMA DE RESFRIAMENTO E VEÍCULO COMPREENDENDO TAL SISTEMA DE RESFRIAMENTO
(71) SCANIA CV AB (SE)
(72) MARTIN MOHLIN; OLA HALL; BJÖRN KYLEFORS; ZOLTAN KARDOS
(85) 10/11/2022
(86) PCT SE2021/050421 de 06/05/2021
(87) WO 2021/235991 de 25/11/2021

(21) BR 11 2022 022885-6 A2 Código 1.3 - Notificação - Fase Nacional - PCT
(22) 13/05/2021
(30) 15/05/2020 US 63/025,463
(51) A61K 38/28 (2006.01), A61K 47/54 (2006.01), A61P 3/10 (2006.01), C07K 14/62 (2006.01)
(54) COMPOSTOS DE INSULINA ACILADA DE AÇÃO PROLONGADA
(71) ELI LILLY AND COMPANY (US)
(72) SEAMUS PATRICK BRENNAN; DAVID BENJAMIN FLORA; VALDISLAV KISSELEV; WEN LIU; FRANCISCO ALCIDES VALENZUELA
(85) 10/11/2022
(86) PCT US2021/032144 de 13/05/2021
(87) WO 2021/231676 de 18/11/2021

(21) BR 11 2022 022886-4 A2	Código 1.3 - Notificação - Fase Nacional - PCT (22) 12/05/2021 (30) 15/05/2020 EP 20175050.2 (51) A24F 40/42 (2006.01), A24F 40/485 (2006.01) (54) ARTIGO GERADOR DE AEROSSOL COM RESERVATÓRIO DE LÍQUIDO COM VÁRIOS COMPARTIMENTOS (71) PHILIP MORRIS PRODUCTS S.A. (CH) (72) JEROME CHRISTIAN COURBAT; OLEG MIRONOV; ÖZGÜR ÖZSUN (85) 10/11/2022 (86) PCT EP2021/062570 de 12/05/2021 (87) WO 2021/228912 de 18/11/2021
(21) BR 11 2022 022887-2 A2	Código 1.3 - Notificação - Fase Nacional - PCT (22) 15/05/2020 (51) H04W 74/08 (2006.01), H04W 74/00 (2006.01) (54) REDUÇÃO DA PROBABILIDADE DE BLOQUEIOS DE TRANSMISSÃO DE RACH PARA OPERAÇÃO NR-U (71) APPLE INC. (US) (72) YUSHU ZHANG; HONG HE; CHUNHAI YAO; CHUNXUAN YE; DAWEI ZHANG; HAITONG SUN; JIE CUI; OGHENEKOME OTERI; SIGEN YE; WEI ZENG; WEIDONG YANG; YANG TANG (85) 10/11/2022 (86) PCT CN2020/090526 de 15/05/2020 (87) WO 2021/227016 de 18/11/2021
(21) BR 11 2022 022891-0 A2	Código 1.3 - Notificação - Fase Nacional - PCT (22) 14/06/2021 (30) 16/06/2020 US 63/039,702 (51) A61F 13/00 (2006.01), A61F 13/02 (2006.01), A61H 9/00 (2006.01), A61M 1/00 (2006.01) (54) DISPOSITIVO DE TERAPIA DE FERIMENTOS COM PRESSÃO NEGATIVA COM CONTROLE DE OXIGÊNIO (71) AATRU MEDICAL, LLC (US) (72) TIMOTHY WOJCIECHOWSKI; THOMAS E. LASH; JOHN BUAN; RICHARD L. MIDDAUGH; EDWARD ARMSTRONG (85) 10/11/2022 (86) PCT US2021/037178 de 14/06/2021 (87) WO 2021/257427 de 23/12/2021
(21) BR 11 2022 022898-8 A2	Código 1.3 - Notificação - Fase Nacional - PCT (22) 10/05/2021 (30) 11/05/2020 SE 2050548-3 (51) D21H 11/18 (2006.01), B82Y 30/00 (2006.01), C08J 5/18 (2006.01), D21F 1/00 (2006.01), D21F 3/02 (2006.01)

(54) MÉTODO PARA A FABRICAÇÃO DE FILMES QUE COMPREENDEM FIBRAS DE CELULOSE ALTAMENTE REFINADAS

(71) STORA ENSO OYJ (FI)

(72) ISTO HEISKANEN; KAJ BACKFOLK

(85) 10/11/2022

(86) PCT IB2021/053949 de 10/05/2021

(87) WO 2021/229406 de 18/11/2021

(21) BR 11 2022 022899-6 A2

Código 1.3 - Notificação - Fase Nacional - PCT

(22) 11/05/2021

(30) 12/05/2020 US 63/023,703

(51) C07K 14/54 (2006.01)

(54) AGONISTAS DE IL10 E MÉTODOS DE USO DOS MESMOS

(71) REGENERON PHARMACEUTICALS, INC. (US)

(72) JIE DAI; MARIA DEL PILAR MOLINA-PORTELA; ELLA IOFFE; MARKUS MOHRS

(85) 10/11/2022

(86) PCT US2021/031806 de 11/05/2021

(87) WO 2021/231447 de 18/11/2021

(21) BR 11 2022 022900-3 A2

Código 1.3 - Notificação - Fase Nacional - PCT

(22) 10/05/2021

(30) 12/05/2020 US 63/023,495; 28/04/2021 US 63/180,795

(51) A61K 39/395 (2006.01), A61K 47/68 (2006.01), C07K 16/28 (2006.01)

(54) MÉTODO DE TRATAMENTO DE UM CÂNCER

(71) MACROGENICS, INC. (US)

(72) GERRY CHESTER BOHAC; DERYK LOO; JUNIPER A. SCRIBNER; JON MARC WIGGINTON

(85) 10/11/2022

(86) PCT US2021/031598 de 10/05/2021

(87) WO 2021/231309 de 18/11/2021

(21) BR 11 2022 022902-0 A2

Código 1.3 - Notificação - Fase Nacional - PCT

(22) 11/05/2021

(30) 11/05/2020 GB 2006879.7

(51) F03D 1/06 (2006.01)

(54) PROTEÇÃO DE BORDO DE ATAQUE PARA UMA LÂMINA DE TURBINA EÓLICA

(71) BLADE DYNAMICS LIMITED (GB) ; LM WIND POWER A/S (DK) ; GENERAL ELECTRIC RENOVABLES ESPANA, S.L. (ES) ; LM WIND POWER R&D (HOLLAND) B.V. (NL)

(72) HARALD BEHMER; HORACIO BULACIO; MARC CANAL VILA; MICHAEL DRACHMANN HAAG; ANDREAS HERRIG; JORDY HERTEL NILSSON VAN KALKEN; HANS MINNEE

(85) 10/11/2022
(86) PCT EP2021/062475 de 11/05/2021
(87) WO 2021/228851 de 18/11/2021

(21) BR 11 2022 022910-0 A2 Código 1.3 - Notificação - Fase Nacional - PCT
(22) 11/05/2021
(30) 13/05/2020 EP 20174533.8
(51) G06T 7/00 (2006.01)
(54) MÉTODO IMPLEMENTADO POR COMPUTADOR, SISTEMA E PRODUTO DE PROGRAMA DE COMPUTADOR PARA DETERMINAR UMA FUNÇÃO VASCULAR DE UMA SEQUÊNCIA DE IMAGENS DE PERFUSÃO
(71) ICOMETRIX NV (BE) ; KATHOLIEKE UNIVERSITEIT LEUVEN (BE)
(72) EZEQUIEL DE LA ROSA; DAVID ROBBEN
(85) 10/11/2022
(86) PCT EP2021/062561 de 11/05/2021
(87) WO 2021/228906 de 18/11/2021

(21) BR 11 2022 022911-9 A2 Código 1.3 - Notificação - Fase Nacional - PCT
(22) 07/05/2021
(30) 11/05/2020 BA BAP203357
(51) A61L 2/10 (2006.01), A61M 5/32 (2006.01)
(54) DISPOSITIVO E MÉTODO INTELIGENTE PARA DESCARTE SEGURO DE RESÍDUO MÉDICO INFECCIOSO USANDO LUZ UV
(71) KATARÍNA PONJAVIĆ (BA)
(72) KATARÍNA PONJAVIC
(85) 10/11/2022
(86) PCT BA2021/000003 de 07/05/2021
(87) WO 2021/226680 de 18/11/2021

(21) BR 11 2022 022915-1 A2 Código 1.3 - Notificação - Fase Nacional - PCT
(22) 22/05/2021
(30) 22/05/2020 US 63/029,050
(51) H04L 5/00 (2006.01), H04L 1/08 (2006.01), H04L 25/02 (2006.01), H04L 27/26 (2006.01), H04W 72/04 (2006.01)
(54) DIVERSIDADE DE PDCCH COM BASE EM CORESET ÚNICO AO LONGO DE MÚLTIPLOS TRPS
(71) TELEFONAKTIEBOLAGET LM ERICSSON (PUBL) (SE)
(72) SHIWEI GAO; MATTIAS FRENNE; SIVA MURUGANATHAN
(85) 10/11/2022
(86) PCT IB2021/054465 de 22/05/2021
(87) WO 2021/234678 de 25/11/2021

(21) BR 11 2022 022919-4 A2 Código 1.3 - Notificação - Fase Nacional - PCT

(22) 12/05/2021
(30) 13/05/2020 CN 202010404834.4
(51) A61K 39/395 (2006.01), C07K 16/24 (2006.01), C12N 15/63 (2006.01), C12N 15/13 (2006.01), A61P 37/00 (2006.01)
(54) FORMULAÇÃO COMPREENDENDO O ANTICORPO ANTI-IL-23P19, MÉTODO PARA PREPARAR O MESMO E USO DO MESMO".
(71) INNOVENT BIOLOGICS (SUZHOU) CO., LTD. (CN)
(72) WEI CAO; LIQIANG MA; YINJUE WANG; KAISONG ZHOU
(85) 10/11/2022
(86) PCT CN2021/093219 de 12/05/2021
(87) WO 2021/228113 de 18/11/2021

(21) BR 11 2022 022921-6 A2

Código 1.3 - Notificação - Fase Nacional - PCT
(22) 07/05/2021
(30) 11/05/2020 US 63/022,830
(51) C07D 213/803 (2006.01), C07D 213/79 (2006.01), C07D 401/04 (2006.01), A01N 43/40 (2006.01)
(54) PREPARAÇÃO DE COMPOSTOS QUE TÊM ATIVIDADE PESTICIDA
(71) CORTEVA AGRISCIENCE LLC (US)
(72) AMARUKA HAZARI; NICHOLAS M. IRVINE; MELISSA LEE; XIAOYONG LI; ABRAHAM SCHUITMAN; SUELEN VASQUEZ CESPEDES
(85) 10/11/2022
(86) PCT US2021/031226 de 07/05/2021
(87) WO 2021/231196 de 18/11/2021

(21) BR 11 2022 022923-2 A2

Código 1.3 - Notificação - Fase Nacional - PCT
(22) 19/05/2021
(30) 20/05/2020 EP 20175597.2
(51) A61K 9/00 (2006.01), A61K 9/10 (2006.01), A61K 9/14 (2006.01), A61K 9/16 (2006.01), A61K 9/50 (2006.01), A61K 31/422 (2006.01), A61K 31/7028 (2006.01), A61P 33/00 (2006.01), A61P 33/10 (2006.01), A61P 33/14 (2006.01)
(54) COMPOSIÇÕES FARMACÊUTICAS INJETÁVEIS E USOS DAS MESMAS
(71) INTERVET INTERNATIONAL B.V. (NL)
(72) BRENDA L VALLE COLON; KEITH FREEHAUF; CHRISTOPHER D KULCZAR; FRANK GUERINO
(85) 10/11/2022
(86) PCT EP2021/063236 de 19/05/2021
(87) WO 2021/233967 de 25/11/2021

(21) BR 11 2022 022925-9 A2

Código 1.3 - Notificação - Fase Nacional - PCT
(22) 22/03/2021
(30) 11/05/2020 DE 10 2020 205 886.5
(51) H02J 3/00 (2006.01), G06Q 30/06 (2006.01), G06Q 50/06 (2006.01), H02J 3/38 (2006.01), H02J 13/00 (2006.01)

(54) DISPOSITIVO E MÉTODO PARA CONTROLAR FLUXOS DE ENERGIA ENTRE OS COMPONENTES DE UM SISTEMA DE ENERGIA

(71) SIEMENS AKTIENGESELLSCHAFT (DE)

(72) STEFAN NIESSEN; SEBASTIAN SCHRECK; JOCHEN SCHÄFER;
SEBASTIAN THIEM

(85) 10/11/2022

(86) PCT EP2021/057183 de 22/03/2021

(87) WO 2021/228457 de 18/11/2021

(21) BR 11 2022 022929-1 A2

Código 1.3 - Notificação - Fase Nacional - PCT

(22) 24/05/2021

(30) 03/06/2020 US 63/034,144

(51) C08B 31/04 (2006.01), A61K 31/718 (2006.01), C08L 3/06 (2006.01), A23L 33/12 (2006.01), A61K 47/61 (2006.01)

(54) ÉSTER DE AMIDO, USO DO ÉSTER DE AMIDO, MÉTODOS PARA PRODUZIR UM ÉSTER DE AMIDO, PARA FORNECER UM SUPLEMENTO NUTRICIONAL NO SUPORTE DA SAÚDE INTESTINAL E PARA TRATAR UM DISTÚRBO AUTOIMUNE OU METABÓLICO, E, COMPOSIÇÃO

(71) CORN PRODUCTS DEVELOPMENT, INC. (US)

(72) CHRISTINA ODORISIO; MARIA STEWART

(85) 10/11/2022

(86) PCT US2021/033819 de 24/05/2021

(87) WO 2021/247263 de 09/12/2021

(21) BR 11 2022 022933-0 A2

Código 1.3 - Notificação - Fase Nacional - PCT

(22) 17/05/2021

(30) 15/05/2020 EP 20175075.9

(51) C12N 9/12 (2006.01), C12P 5/00 (2006.01), C12N 15/74 (2006.01)

(54) QUINASE 1 ISOLADA, PROCESSOS DE PRODUÇÃO DE FOSFATO DE ISOPENTENILA, CONSTRUÇÕES RECOMBINANTES, VETORES RECOMBINANTES, MICRORGANISMOS RECOMBINANTES, COMPOSIÇÕES, PROCESSOS DE PRODUÇÃO DE PIROFOSFATO DE ISOPENTENILA, MÉTODOS PARA A PRODUÇÃO FERMENTATIVA DE UM OU MAIS ISOPRENOIDES E PARA PRODUZIR UM MICRORGANISMO RECOMBINANTE, MÉTODO DE CULTURA OU CRESCIMENTO, CONSTRUÇÃO DE EXPRESSÃO E PROCESSO PARA BIOCONVERSÃO

(71) BASF SE (DE)

(72) MORITZ STEFAN POTT; STEFAN SEEMAYER; MICHAEL BREUER;
CHRISTIAN WILLRODT; JENS KLAUS PLASSMEIER; EVA MAHLER;
BOGDAN TOKOVENKO

(85) 10/11/2022

(86) PCT EP2021/063025 de 17/05/2021

(87) WO 2021/229106 de 18/11/2021

(21) BR 11 2022 022935-6 A2	Código 1.3 - Notificação - Fase Nacional - PCT (22) 11/05/2020 (51) F15B 11/04 (2006.01), E02F 9/22 (2006.01) (54) SISTEMA DE BOMBA SENSÍVEL À CARGA, SISTEMA DE CONTROLE HIDRÁULICO E MAQUINARIA DE CONSTRUÇÃO (71) XUZHOU HEAVY MACHINERY CO., LTD. (CN) (72) XIAOQIANG XIANG; DONGHONG LIU; MENG TONG; JIANCHENG WANG; LONG CHEN (85) 10/11/2022 (86) PCT CN2020/089616 de 11/05/2020 (87) WO 2021/226791 de 18/11/2021
(21) BR 11 2022 022937-2 A2	Código 1.3 - Notificação - Fase Nacional - PCT (22) 11/05/2021 (30) 11/05/2020 US 63/022,776; 06/07/2020 US 62/705,579 (51) C12N 7/00 (2006.01), A61K 39/215 (2006.01) (54) PROTEÍNAS DE FUSÃO ESTABILIZADAS DE PROTEÍNA DE PICO DE CORONAVÍRUS (71) JANSSEN PHARMACEUTICALS, INC. (US) (72) JAROSLAW JURASZEK; JOHANNES PETRUS MARIA LANGEDIJK; LUCY RUTTEN (85) 10/11/2022 (86) PCT EP2021/062461 de 11/05/2021 (87) WO 2021/228842 de 18/11/2021
(21) BR 11 2022 022949-6 A2	Código 1.3 - Notificação - Fase Nacional - PCT (22) 10/05/2021 (30) 11/05/2020 US 63/023,028 (51) C07K 16/10 (2006.01), G01N 33/538 (2006.01), G01N 33/569 (2006.01), C07K 14/005 (2006.01), B01L 3/00 (2006.01) (54) DISPOSITIVO DE IMUNOENSAIO DE VIA DUPLA MULTIPLEXADO DE IGG/IGM DE CORONAVÍRUS (71) CHEMBIO DIAGNOSTIC SYSTEMS, INC. (US) (72) JAVANBAKHSH ESFANDIARI (85) 10/11/2022 (86) PCT US2021/031552 de 10/05/2021 (87) WO 2021/231286 de 18/11/2021
(21) BR 11 2022 022954-2 A2	Código 1.3 - Notificação - Fase Nacional - PCT (22) 10/11/2020 (30) 15/05/2020 GB 2007265.8 (51) A23B 7/00 (2006.01), A23B 7/14 (2006.01), A23B 7/144 (2006.01), A23B 7/148 (2006.01), A23B 7/154 (2006.01) (54) ARMAZENAMENTO DE BATATA

(71) FRITO-LAY TRADING COMPANY GMBH (CH)
(72) GEMMA A. CHOPE; SIMON C. MCWILLIAM; LEON A. TERRY;
KATHERINE COOLS; ROBERTA TOSETTI
(85) 10/11/2022
(86) PCT EP2020/081598 de 10/11/2020
(87) WO 2021/228420 de 18/11/2021

(21) BR 11 2022 022958-5 A2

Código 1.3 - Notificação - Fase Nacional - PCT
(22) 05/05/2021
(30) 18/05/2020 EP 20175265.6
(51) G06K 19/077 (2006.01), A61M 5/32 (2006.01)
(54) UMA COBERTURA PARA UM DISPOSITIVO MÉDICO DE INJEÇÃO QUE
COMPREENDE UMA ETIQUETA DE IDENTIFICAÇÃO DE RÁDIO
FREQUÊNCIA (RFID)
(71) BECTON DICKINSON FRANCE (FR) ; BECTON, DICKINSON AND
COMPANY (US)
(72) CÉDRIC RIVIER; NICOLAS EUVRARD; ALFRED LEIBBRAND; DANIEL
MARTY; FASSLER THOMAS
(85) 10/11/2022
(86) PCT EP2021/061883 de 05/05/2021
(87) WO 2021/233684 de 25/11/2021

(21) BR 11 2022 022960-7 A2

Código 1.3 - Notificação - Fase Nacional - PCT
(22) 10/05/2021
(30) 12/05/2020 US 63/023,735
(51) A61M 25/06 (2006.01), A61M 5/32 (2006.01)
(54) DISPOSITIVOS E MÉTODOS PARA PROTEGER UM USUÁRIO DA
PONTA AFIADA DE UMA AGULHA MÉDICA
(71) BIO HEALTH FRONTIERS, INC. (US)
(72) PAUL LAMBERT; CARLOS GUTIERREZ
(85) 10/11/2022
(86) PCT US2021/031588 de 10/05/2021
(87) WO 2021/231302 de 18/11/2021

(21) BR 11 2022 022963-1 A2

Código 1.3 - Notificação - Fase Nacional - PCT
(22) 11/05/2021
(30) 13/05/2020 DE 10 2020 112 973.4
(51) C01B 33/158 (2006.01), B01J 13/00 (2006.01)
(54) PROCESSO PARA A PRODUÇÃO DE AEROGÉIS E AEROGÉIS
OBTIDOS COM O MESMO
(71) FRAUNHOFER-GESELLSCHAFT ZUR FÖRDERUNG DER
ANGEWANDTEN FORSCHUNG E.V. (DE)
(72) DAMIAN HINTEMANN; NILS MÖLDERS; MANFRED RENNER; ANDREAS
SENGESPEICK; ECKHARD WEIDNER

(85) 10/11/2022
(86) PCT EP2021/062439 de 11/05/2021
(87) WO 2021/228828 de 18/11/2021

(21) BR 11 2022 022968-2 A2

Código 1.3 - Notificação - Fase Nacional - PCT
(22) 18/05/2021
(30) 18/05/2020 NL 2025604
(51) B65D 85/804 (2006.01), A47J 31/00 (2006.01), A23L 2/52 (2006.01), A47J 31/36 (2006.01), A47J 31/40 (2006.01), B67D 1/00 (2006.01)
(54) CARTUCHO PARA PROVER UM PRODUTO LÍQUIDO, E, SISTEMA E MÉTODO PARA PREPARAR UM PRODUTO LÍQUIDO
(71) APIQE HOLDINGS, LLC (US)
(72) JASPER JACOBUS VAN DE SLUIS; MATTHEUS PIETER BOTH
(85) 10/11/2022
(86) PCT EP2021/063179 de 18/05/2021
(87) WO 2021/233931 de 25/11/2021

(21) BR 11 2022 022969-0 A2

Código 1.3 - Notificação - Fase Nacional - PCT
(22) 30/04/2021
(30) 21/05/2020 US 63/028,374
(51) H04W 36/30 (2006.01), H04W 36/36 (2006.01), H04W 76/19 (2006.01)
(54) RESTABELECIMENTO DE DISPOSITIVOS DE COMUNICAÇÃO CONFIGURADOS COM HANDOVER CONDICIONAL E FUNCIONANDO EM CONECTIVIDADE DUPLA MULTIRRÁDIO
(71) TELEFONAKTIEBOLAGET LM ERICSSON (PUBL) (SE)
(72) ICARO L. J. DA SILVA
(85) 10/11/2022
(86) PCT IB2021/053600 de 30/04/2021
(87) WO 2021/234481 de 25/11/2021

(21) BR 11 2022 022970-4 A2

Código 1.3 - Notificação - Fase Nacional - PCT
(22) 11/05/2021
(30) 12/05/2020 CZ PV 2020-263
(51) A61L 27/20 (2006.01), A61K 47/36 (2006.01), A61L 27/52 (2006.01), A61L 27/54 (2006.01), A61L 26/00 (2006.01)
(54) KIT DE PELO MENOS DUAS SOLUÇÕES AQUOSAS DE FORMAÇÃO DE GEL PARA A PREPARAÇÃO DE UM HIDROGEL BIODEGRADÁVEL À BASE DE UM DERIVADO HIDROXIFENIL DE HIALURONANO COVALENTEMENTE RETICULADO, MÉTODO DE PREPARAÇÃO DE UM HIDROGEL CONTENDO UM DERIVADO HIDROXIFENIL DE HIALURONANO COVALENTEMENTE RETICULADO E HIDROGEL
(71) CONTIPRO A.S. (CZ)
(72) JIRI PARAL; MARTIN PRAVDA; LENKA KOVAROVA; EVGENIY TOROPITSYN; IVANA SCIGALKOVA; VLADIMIR VELEBNY

(85) 10/11/2022
(86) PCT CZ2021/050051 de 11/05/2021
(87) WO 2021/228292 de 18/11/2021

(21) BR 11 2022 022971-2 A2 Código 1.3 - Notificação - Fase Nacional - PCT
(22) 12/05/2021
(30) 14/05/2020 EP 20174546.0
(51) B22F 3/24 (2006.01), C22C 1/05 (2006.01), C22C 29/08 (2006.01), E21B 10/00 (2006.01), B24B 31/03 (2006.01), C21D 1/06 (2006.01), C21D 9/22 (2006.01), C22C 29/06 (2006.01), B22F 5/00 (2006.01), B22F 3/16 (2006.01)
(54) MÉTODO DE TRATAMENTO DE INSERTOS DE MINERAÇÃO DE CARBONETO CIMENTADO
(71) SANDVIK MINING AND CONSTRUCTION TOOLS AB (SE)
(72) MIRJAM LILJA; JOSÉ LUIS GARCIA; ANDREAS BLOMQUIST; IOANNIS ARVANITIDIS; ERIK HOLMSTRÖM
(85) 10/11/2022
(86) PCT EP2021/062685 de 12/05/2021
(87) WO 2021/228974 de 18/11/2021

(21) BR 11 2022 022974-7 A2 Código 1.3 - Notificação - Fase Nacional - PCT
(22) 13/05/2020
(51) H04L 5/00 (2006.01)
(54) MÉTODO E APARELHO PARA TRANSMITIR INFORMAÇÃO DE CONTROLE DE ENLACE ASCENDENTE, DISPOSITIVO ELETRÔNICO, E, MÍDIA DE ARMAZENAMENTO LEGÍVEL POR COMPUTADOR
(71) BEIJING XIAOMI MOBILE SOFTWARE CO., LTD. (CN)
(72) XIANDONG DONG
(85) 10/11/2022
(86) PCT CN2020/090087 de 13/05/2020
(87) WO 2021/226885 de 18/11/2021

(21) BR 11 2022 022978-0 A2 Código 1.3 - Notificação - Fase Nacional - PCT
(22) 10/05/2021
(30) 11/05/2020 FI 20207081
(51) C07D 405/04 (2006.01), C07D 231/12 (2006.01), C07D 231/14 (2006.01)
(54) MÉTODO PARA A PREPARAÇÃO DE ANTAGONISTAS DE RECEPTORES DE ANDROGÊNIO E SEUS INTERMEDIÁRIOS
(71) ORION CORPORATION (FI)
(72) ARNE GRUMANN; OSKARI KARJALAINEN
(85) 10/11/2022
(86) PCT FI2021/050343 de 10/05/2021
(87) WO 2021/229145 de 18/11/2021

(21) BR 11 2022 022980-1 A2	Código 1.3 - Notificação - Fase Nacional - PCT (22) 11/05/2021 (30) 12/05/2020 US 63/023,415; 26/06/2020 US 63/044,431 (51) A61K 31/506 (2006.01), C07K 16/18 (2006.01), A61P 7/00 (2006.01) (54) USO DE INIBIDORES DE FATOR D DE COMPLEMENTO SOZINHOS OU EM COMBINAÇÃO COM ANTICORPOS ANTI-C5 PARA TRATAMENTO DE HEMOGLOBINÚRIA PAROXÍSTICA NOTURNA (71) ALEXION PHARMACEUTICALS, INC. (US) (72) MINGJUN HUANG; JAMES HUI; STEVEN PODOS; DHARABEN PATEL; MICHAEL GEFFNER (85) 10/11/2022 (86) PCT US2021/031832 de 11/05/2021 (87) WO 2021/231470 de 18/11/2021
(21) BR 11 2022 022984-4 A2	Código 1.3 - Notificação - Fase Nacional - PCT (22) 10/05/2021 (30) 11/05/2020 US 63/023,166 (51) A61K 38/12 (2006.01), A61K 38/17 (2006.01), A61K 9/00 (2006.01) (54) INTERMEDIÁRIOS E SÍNTESE PARA COMPOSTOS DE QUINOLONA DO TIPO ENDOQUINA (71) OREGON HEALTH & SCIENCE UNIVERSITY (US) ; THE UNITED STATES GOVERNMENT AS REPRESENTED BY THE DEPARTMENT OF VETERANS AFFAIRS (US) (72) SOVITJ POU; ROLF W. WINTER; MICHAEL K. RISCOE; J. STONE DOGGETT; AARON NILSEN (85) 10/11/2022 (86) PCT US2021/031651 de 10/05/2021 (87) WO 2021/231335 de 18/11/2021
(21) BR 11 2022 022989-5 A2	Código 1.3 - Notificação - Fase Nacional - PCT (22) 09/04/2021 (30) 14/05/2020 US 63/024,977; 28/08/2020 US 63/071,945; 28/08/2020 US 63/071,957 (51) H04N 7/10 (2006.01), H04H 20/78 (2006.01), H04L 12/28 (2006.01), H04L 12/24 (2006.01), H04N 21/222 (2006.01), H04N 21/61 (2006.01) (54) INSTALAÇÃO E ESCALABILIDADE PARA VCORES (71) ARRIS ENTERPRISES LLC (US) (72) SANTHANA CHARU; DAVID E. VIRAG; MICHAEL J. EMMENDORFER; THOMAS J. CLOONAN; MIRCEA ORBAN; ARPAD JORDAN; SHAWN WARNER; DAVID GRUBB (85) 11/11/2022 (86) PCT US2021/026707 de 09/04/2021 (87) WO 2021/231004 de 18/11/2021

(21) BR 11 2022 022992-5 A2	Código 1.3 - Notificação - Fase Nacional - PCT (22) 20/05/2021 (30) 29/05/2020 CN 202010475213.5 (51) B61L 27/00 (2006.01), B61L 23/00 (2006.01), B61L 25/00 (2006.01) (54) MÉTODO DE DETECÇÃO DE ESTADO PARA VEÍCULO FERROVIÁRIO, CONTROLADOR MONTADO EM VEÍCULO E CONTROLADOR DE ZONA (71) BYD COMPANY LIMITED (CN) (72) YUANYUAN LI; WEIHUA LIU; JINGHUI XIA (85) 11/11/2022 (86) PCT CN2021/094837 de 20/05/2021 (87) WO 2021/238759 de 02/12/2021
(21) BR 11 2022 022998-4 A2	Código 1.3 - Notificação - Fase Nacional - PCT (22) 25/05/2021 (30) 27/05/2020 SE 2050608-5 (51) F02B 23/06 (2006.01), F02F 3/28 (2006.01) (54) PISTÃO, MOTOR DE COMBUSTÃO INTERNA E VEÍCULO (71) SCANIA CV AB (SE) (72) DANIEL NORLING; ELIN ERIKSSON (85) 11/11/2022 (86) PCT SE2021/050490 de 25/05/2021 (87) WO 2021/242165 de 02/12/2021
(21) BR 11 2022 023002-8 A2	Código 1.3 - Notificação - Fase Nacional - PCT (22) 27/05/2021 (30) 28/05/2020 US 63/031,009 (51) H04W 56/00 (2006.01), H04B 7/02 (2006.01), H04W 76/18 (2006.01) (54) MÉTODOS E NÓS DE REDE DE RÁDIO PARA MANUSEAR COMUNICAÇÃO (71) TELEFONAKTIEBOLAGET LM ERICSSON (PUBL) (SE) (72) FILIP BARAC; AJMAL MUHAMMAD; JOSE LUIS PRADAS; PAUL SCHLIWA-BERTLING (85) 11/11/2022 (86) PCT SE2021/050495 de 27/05/2021 (87) WO 2021/242168 de 02/12/2021
(21) BR 11 2022 023004-4 A2	Código 1.3 - Notificação - Fase Nacional - PCT (22) 17/06/2021 (30) 18/06/2020 EP 20180927.4 (51) A24F 40/46 (2006.01), A24F 40/44 (2006.01), A24F 40/10 (2006.01) (54) CONJUNTO DE AQUECEDOR CONTENDO AQUECEDOR PERMEÁVEL A FLUIDO COM MATERIAL TRANSPORTADOR DIRETAMENTE DEPOSITADO (71) PHILIP MORRIS PRODUCTS S.A. (CH)

(72) IRENE TAURINO
(85) 11/11/2022
(86) PCT EP2021/066517 de 17/06/2021
(87) WO 2021/255209 de 23/12/2021

(21) BR 11 2022 023005-2 A2 Código 1.3 - Notificação - Fase Nacional - PCT
(22) 22/05/2020
(51) A61M 5/307 (2006.01)
(54) DISPOSITIVO DE INJEÇÃO E COMPONENTES DO MESMO
(71) PULSE NEEDLEFREE SYSTEMS, INC. (US)
(72) MIKHAIL ZOLOTUKHIN
(85) 11/11/2022
(86) PCT US2020/034118 de 22/05/2020
(87) WO 2021/236092 de 25/11/2021

(21) BR 11 2022 023007-9 A2 Código 1.3 - Notificação - Fase Nacional - PCT
(22) 11/05/2021
(30) 15/05/2020 EP 20175082.5
(51) C12C 11/11 (2006.01), C12G 3/005 (2006.01), C12G 3/06 (2006.01), B67D 1/00 (2006.01)
(54) CÁPSULA DE DOSE ÚNICA, PROCESSO DE FABRICAÇÃO DE UMA CÁPSULA DE DOSE ÚNICA E MÉTODO PARA PREPARAR CERVEJA A PARTIR DE UM CONCENTRADO LÍQUIDO DE CERVEJA
(71) HEINEKEN SUPPLY CHAIN B.V. (NL)
(72) ERIC RICHARD BROUWER; AUGUSTINUS CORNELIUS ALDEGONDE PETRUS ALBERT BEKKERS
(85) 11/11/2022
(86) PCT EP2021/062509 de 11/05/2021
(87) WO 2021/228871 de 18/11/2021

(21) BR 11 2022 023008-7 A2 Código 1.3 - Notificação - Fase Nacional - PCT
(22) 26/05/2021
(30) 27/05/2020 EP 20176774.6
(51) C07D 403/04 (2006.01)
(54) MÉTODO PARA A PREPARAÇÃO DE UM COMPOSTO, MÉTODO PARA A PURIFICAÇÃO DO COMPOSTO, E COMPOSTO
(71) VETOQUINOL SA (FR)
(72) FRANZ-JOSEF MAIS; WERNER LINDNER; BRITTA OLENIK; BIRGIT KEIL; HILDEGARD SCHEITHAUER
(85) 11/11/2022
(86) PCT EP2021/064095 de 26/05/2021
(87) WO 2021/239835 de 02/12/2021

(21) BR 11 2022 023010-9 A2	Código 1.3 - Notificação - Fase Nacional - PCT (22) 24/05/2021 (30) 25/05/2020 EP 20176329.9 (51) D21C 1/04 (2006.01), D21C 3/04 (2006.01), D21C 3/22 (2006.01), D21C 7/12 (2006.01), D21B 1/36 (2006.01), D21C 11/00 (2006.01) (54) MÉTODO E ARRANJO PARA PRÉ-TRATAMENTO CONTROLADO DE BIOMASSA (71) SEKAB E-TECHNOLOGY AB (SE) (72) ANDERS SJÖBLOM; ELIAS SUNDVALL; KARIN HÄGGLUND; ADNAN CAVKA (85) 11/11/2022 (86) PCT EP2021/063742 de 24/05/2021 (87) WO 2021/239647 de 02/12/2021
(21) BR 11 2022 023011-7 A2	Código 1.3 - Notificação - Fase Nacional - PCT (22) 10/05/2021 (30) 11/05/2020 US 63/022,968 (51) C12Q 1/68 (2006.01), C12P 19/34 (2006.01), C07H 21/04 (2006.01), C07H 21/00 (2006.01), C07H 19/04 (2006.01) (54) CAPTURA SELETIVA DE SEQUÊNCIAS DE DNA ALVO (71) PERSONAL GENOME DIAGNOSTICS INC. (US) (72) JOHN F. THOMPSON (85) 11/11/2022 (86) PCT US2021/031623 de 10/05/2021 (87) WO 2021/231324 de 18/11/2021
(21) BR 11 2022 023012-5 A2	Código 1.3 - Notificação - Fase Nacional - PCT (22) 10/05/2021 (30) 12/05/2020 EP 20174102.2 (51) C07D 239/30 (2006.01), A01N 43/54 (2006.01), A01N 43/707 (2006.01), C07D 239/34 (2006.01), C07D 239/38 (2006.01), C07D 239/52 (2006.01), C07D 239/56 (2006.01), C07D 253/07 (2006.01), C07D 403/12 (2006.01), C07D 405/12 (2006.01), C07D 409/12 (2006.01), C07D 417/12 (2006.01) (54) (TIO)AMIDAS DE TRIAZINA E PIRIMIDINA COMO COMPOSTOS FUNGICIDAS (71) BAYER AKTIENGESELLSCHAFT (DE) (72) JULIE GEIST; CYRIL MONTAGNE; LIONEL NICOLAS; VALERIE TOQUIN; MATHIEU GOURGUES; VINCENT THOMAS; MAZEN ES-SAYED (85) 11/11/2022 (86) PCT EP2021/062253 de 10/05/2021 (87) WO 2021/228734 de 18/11/2021
(21) BR 11 2022 023013-3 A2	Código 1.3 - Notificação - Fase Nacional - PCT (22) 20/05/2021

(30) 20/05/2020 EP 20175739.0
 (51) A61K 31/166 (2006.01), A61K 31/18 (2006.01), A61K 31/4184 (2006.01), A61K 31/44 (2006.01), A61K 31/4523 (2006.01), A61K 31/519 (2006.01), A61P 31/14 (2006.01)
 (54) INIBIDORES DE MEK PARA TRATAMENTO OU PREVENÇÃO DE INFECÇÕES POR CORONAVÍRUS E/OU DE TEMPESTADE DE CITOCINAS DE COVID-19
 (71) ATRIVA THERAPEUTICS GMBH (DE)
 (72) STEPHAN LUDWIG; OLIVER PLANZ; HELEN ELISA HOFFMANN; JULIA KOCH-HEIER; MICHAEL SCHINDLER
 (85) 11/11/2022
 (86) PCT EP2021/063485 de 20/05/2021
 (87) WO 2021/234097 de 25/11/2021

(21) BR 11 2022 023015-0 A2 Código 1.3 - Notificação - Fase Nacional - PCT
 (22) 11/05/2021
 (30) 11/05/2020 US 16/871,694
 (51) G09F 3/10 (2006.01)
 (54) RÓTULO SENSÍVEL À PRESSÃO
 (71) MULTI-COLOR CORPORATION (US)
 (72) BARRON G. MCKILLIP; SAMANTHA L. KAINEC; PAUL J. CASSANI
 (85) 11/11/2022
 (86) PCT US2021/031762 de 11/05/2021
 (87) WO 2021/231414 de 18/11/2021

(21) BR 11 2022 023017-6 A2 Código 1.3 - Notificação - Fase Nacional - PCT
 (22) 05/04/2021
 (30) 18/05/2020 JP 2020-086913
 (51) H04W 8/24 (2006.01), H04W 72/04 (2006.01), H04W 84/12 (2006.01)
 (54) APARELHO DE COMUNICAÇÃO, MÉTODO DE CONTROLE E MEIO DE ARMAZENAMENTO LEGÍVEL POR COMPUTADOR NÃO TRANSITÓRIO
 (71) CANON KABUSHIKI KAISHA (JP)
 (72) YUKI TSUJIMARU
 (85) 11/11/2022
 (86) PCT JP2021/014483 de 05/04/2021
 (87) WO 2021/235120 de 25/11/2021

(21) BR 11 2022 023018-4 A2 Código 1.3 - Notificação - Fase Nacional - PCT
 (22) 20/05/2021
 (30) 22/05/2020 EP 20176086.5
 (51) G05B 19/40 (2006.01), H02P 8/40 (2006.01)
 (54) SISTEMA DE CONTROLE PARA COORDENAR O MOVIMENTO DE UM CONJUNTO DE ATUADORES, MÁQUINA, MÉTODO PARA CONTROLAR E MÉTODO PARA INSTALAR OU SUBSTITUIR DITOS ATUADORES

BASEADOS NO PASSO, SISTEMA DE CONTROLE PARA UM MOTOR DE PASSO

(71) MAREL LIMITED (GB)

(72) IAN HOLMES

(85) 11/11/2022

(86) PCT GB2021/051228 de 20/05/2021

(87) WO 2021/234397 de 25/11/2021

(21) BR 11 2022 023019-2 A2

Código 1.3 - Notificação - Fase Nacional - PCT

(22) 20/05/2021

(30) 27/05/2020 EP 20382446.1

(51) C07D 471/04 (2006.01), A61K 31/437 (2006.01), A61P 35/00 (2006.01)

(54) COMPOSTOS ÚTEIS PARA INIBIÇÃO DE CDK7

(71) ELI LILLY AND COMPANY (US)

(72) MARIA CARMEN FERNANDEZ FIGUEROA; WENCESLAO LUMERAS AMADOR; CONCEPCION SANCHEZ-MARTINEZ

(85) 11/11/2022

(86) PCT US2021/033414 de 20/05/2021

(87) WO 2021/242602 de 02/12/2021

(21) BR 11 2022 023020-6 A2

Código 1.3 - Notificação - Fase Nacional - PCT

(22) 30/04/2021

(30) 12/05/2020 US 63/023,765

(51) C07C 45/64 (2006.01), C07C 47/19 (2006.01), B01J 37/02 (2006.01), B01J 35/02 (2006.01)

(54) PROCESSO PARA PREPARAR UMA C4 ALDOSE E/OU CETONA DA MESMA

(71) ARCHER DANIELS MIDLAND COMPANY (US)

(72) WILLIAM J. COLLINS; JOSH TERRIAN; JAMES BRAZDIL; KEVIN MARTIN

(85) 11/11/2022

(86) PCT US2021/030350 de 30/04/2021

(87) WO 2021/231111 de 18/11/2021

(21) BR 11 2022 023026-5 A2

Código 1.3 - Notificação - Fase Nacional - PCT

(22) 11/05/2021

(30) 15/05/2020 EP 20175081.7; 15/05/2020 EP 20175077.5; 15/05/2020 EP 20175082.5; 15/05/2020 EP 20175078.3; 15/05/2020 EP 20175079.1; 23/10/2020 EP 20203689.3; 23/10/2020 EP 20203700.8; 27/10/2020 EP 20204148.9

(51) C12C 11/11 (2006.01), C12G 3/005 (2006.01), C12G 3/06 (2006.01), B67D 1/00 (2006.01), C12H 3/04 (2006.01)

(54) CÁPSULA DE DOSE ÚNICA, PROCESSO PARA PREPARAR UMA CÁPSULA DE DOSE ÚNICA E MÉTODO PARA PREPARAR UMA BEBIDA

ALCOÓLICA LUPULADA COM UM COLARINHO
(71) HEINEKEN SUPPLY CHAIN B.V. (NL)
(72) SABINE CHARLETTE JACQUELINE TESSIOT; ERIC RICHARD
BROUWER; AUGUSTINUS CORNELIUS ALDEGONDE PETRUS ALBERT
BEKKERS
(85) 11/11/2022
(86) PCT EP2021/062520 de 11/05/2021
(87) WO 2021/228882 de 18/11/2021

(21) BR 11 2022 023031-1 A2 Código 1.3 - Notificação - Fase Nacional - PCT
(22) 12/05/2021
(30) 12/05/2020 EP 20174177.4
(51) C07K 16/18 (2006.01), A61K 9/00 (2006.01), A61K 31/415 (2006.01), A61K
31/423 (2006.01), A61K 39/395 (2006.01), A61K 45/06 (2006.01), A61P 25/00
(2006.01), A61P 25/28 (2006.01)
(54) TERAPIA DE COMBINAÇÃO PARA AMILOIDOSE POR TTR
(71) NEURIMMUNE AG (CH)
(72) AUBIN MICHALON; JAN GRIMM
(85) 11/11/2022
(86) PCT EP2021/062706 de 12/05/2021
(87) WO 2021/228987 de 18/11/2021

(21) BR 11 2022 023040-0 A2 Código 1.3 - Notificação - Fase Nacional - PCT
(22) 10/05/2021
(30) 11/05/2020 IN 202041019778
(51) B32B 27/08 (2006.01), B32B 27/32 (2006.01), B65D 65/38 (2006.01)
(54) FILME DE ENCOLHIMENTO, E, ARTIGO
(71) DOW GLOBAL TECHNOLOGIES LLC (US)
(72) WEIMING MA; SHENGLONG CHEN; JICHANG FENG; DANIELLE SOOK
LENG LEE; SUNY MARKOSE; NIMISHA PATHARE
(85) 11/11/2022
(86) PCT US2021/031480 de 10/05/2021
(87) WO 2021/231244 de 18/11/2021

(21) BR 11 2022 023041-9 A2 Código 1.3 - Notificação - Fase Nacional - PCT
(22) 14/05/2021
(30) 15/05/2020 US 63/025,467
(51) G01N 21/31 (2006.01)
(54) SISTEMAS E MÉTODOS PARA SUBTIPAGEM DE TUMOR USANDO
IMAGEM QUÍMICA MOLECULAR
(71) CHEMIMAGE CORPORATION (US)
(72) SHONA STEWART; HEATHER GOMER; ARASH SAMIEI; MARLENA
DARR
(85) 11/11/2022

(86) PCT US2021/032613 de 14/05/2021

(87) WO 2021/231967 de 18/11/2021

(21) BR 11 2022 023043-5 A2

Código 1.3 - Notificação - Fase Nacional - PCT

(22) 13/05/2021

(30) 14/05/2020 US 63/025,099; 22/05/2020 US 63/029,368; 28/09/2020 US 63/084,293

(51) B60L 53/22 (2006.01), B60L 53/20 (2006.01), B60L 58/10 (2006.01), B60L 58/12 (2006.01)

(54) SISTEMAS, DISPOSITIVOS E MÉTODOS PARA VEÍCULOS COM BASE EM TRILHOS E OUTROS VEÍCULOS ELÉTRICOS COM SISTEMAS ENERGIA EM CASCATA MODULARES

(71) TAE TECHNOLOGIES, INC. (US)

(72) MIKHAIL SLEPCHENKOV; ROOZBEH NADERI; MOHAMMAD MOUSAVI

(85) 11/11/2022

(86) PCT US2021/032295 de 13/05/2021

(87) WO 2021/231759 de 18/11/2021

(21) BR 11 2022 023045-1 A2

Código 1.3 - Notificação - Fase Nacional - PCT

(22) 05/02/2021

(30) 02/06/2020 US 63/033,374

(51) B01D 53/40 (2006.01), B01D 53/64 (2006.01), B01D 53/50 (2006.01)

(54) EXTENSÃO OU INSERÇÃO DE ELETRODO DE COLETA DE WESP

(71) DURR SYSTEMS, INC. (US)

(72) JAMES CASH; KEITH PIERSON; JEFFREY RUDOLPH

(85) 11/11/2022

(86) PCT US2021/016728 de 05/02/2021

(87) WO 2021/081565 de 29/04/2021

(21) BR 11 2022 023048-6 A2

Código 1.3 - Notificação - Fase Nacional - PCT

(22) 12/05/2021

(30) 13/05/2020 US 63/024,360

(51) A61K 31/185 (2006.01), A61K 31/19 (2006.01), A61K 31/192 (2006.01), A61K 45/06 (2006.01), C07J 9/00 (2006.01)

(54) TRATAMENTO DE COMBINAÇÃO DE DISTÚRBIOS HEPÁTICOS

(71) TERNS PHARMACEUTICALS, INC. (US)

(72) MARTIJN FENAUX; KEVIN KLUCHER; CHRISTOPHER T. JONES; THORSTEN A. KIRSCHBERG

(85) 11/11/2022

(86) PCT US2021/032085 de 12/05/2021

(87) WO 2021/231646 de 18/11/2021

(21) BR 11 2022 023049-4 A2

Código 1.3 - Notificação - Fase Nacional - PCT

(22) 14/05/2021
(30) 14/05/2020 EP 20174847.2; 22/06/2020 EP 20181498.5
(51) C07K 14/47 (2006.01), C07K 14/765 (2006.01), C07K 14/705 (2006.01), C12N 9/48 (2006.01), A61K 38/00 (2006.01), A61P 35/00 (2006.01)
(54) PROTEÍNAS MULTIESPECÍFICAS
(71) MOLECULAR PARTNERS AG (CH)
(72) NICOLO RIGAMONTI; CLARA DOMKE; VALÉRIE PERRINE CALABRO; PAMELA ANNA TRAIL SMITH; VICTOR LEVITSKY; NIINA ELISABET VEITONMÄKI
(85) 11/11/2022
(86) PCT EP2021/062860 de 14/05/2021
(87) WO 2021/229067 de 18/11/2021

(21) BR 11 2022 023052-4 A2 Código 1.3 - Notificação - Fase Nacional - PCT
(22) 10/05/2021
(30) 11/05/2020 US 63/023,060
(51) C12M 1/42 (2006.01), C12M 3/06 (2006.01), C12M 1/00 (2006.01), C12N 5/077 (2006.01), A61K 35/35 (2006.01), A61P 17/02 (2006.01), C12N 13/00 (2006.01)
(54) MÉTODO E DISPOSITIVO PARA PROCESSAMENTO DE TECIDOS E CÉLULAS
(71) SYNTR HEALTH TECHNOLOGIES, INC (US)
(72) AHMED ZOBI; ADRIAN BAHANI; JUSTIN STOVNER; HUGO SALAS
(85) 11/11/2022
(86) PCT US2021/031620 de 10/05/2021
(87) WO 2021/231321 de 18/11/2021

(21) BR 11 2022 023055-9 A2 Código 1.3 - Notificação - Fase Nacional - PCT
(22) 17/05/2021
(30) 22/05/2020 EP 20176022.0
(51) C08L 23/12 (2006.01)
(54) COMPÓSITO DE FIBRA DE VIDRO
(71) BOREALIS AG (AT)
(72) JINGBO WANG; MARKUS GAHLEITNER; KLAUS BERNREITNER; PAULI LESKINEN; GEORG GRESTEMBERGER
(85) 11/11/2022
(86) PCT EP2021/062996 de 17/05/2021
(87) WO 2021/233828 de 25/11/2021

(21) BR 11 2022 023056-7 A2 Código 1.3 - Notificação - Fase Nacional - PCT
(22) 14/05/2021
(30) 14/05/2020 US 63/024,661
(51) B01D 53/94 (2006.01), B01J 23/10 (2006.01), B01J 23/16 (2006.01), B01J 23/83 (2006.01), F01N 3/20 (2006.01)

(54) COMPOSIÇÃO DE CATALISADOR DE REDUÇÃO CATALÍTICA SELETIVA (SCR), ARTIGO DE CATALISADOR DE SCR, SISTEMA DE TRATAMENTO DE GASES DE EXAUSTÃO, MÉTODO DE TRATAMENTO DE UM FLUXO DE GÁS DE EXAUSTÃO E MÉTODO PARA PREPARAR UMA COMPOSIÇÃO DE CATALISADOR DE REDUÇÃO CATALÍTICA SELETIVA (SCR)
 (71) BASF CORPORATION (US) ; UNIVERSITY OF CENTRAL FLORIDA RESEARCH FOUNDATION, INC. (US)
 (72) FUDONG LIU; YUEJIN LI; SHAOHUA XIE; GE SONG
 (85) 11/11/2022
 (86) PCT US2021/032411 de 14/05/2021
 (87) WO 2021/231838 de 18/11/2021

(21) BR 11 2022 023057-5 A2

Código 1.3 - Notificação - Fase Nacional - PCT
 (22) 13/05/2020
 (51) H04W 72/04 (2006.01)
 (54) MÉTODO PARA CONFIGURAÇÃO DE RECURSO E APARELHO PARA CONFIGURAÇÃO DE RECURSO
 (71) GUANGDONG OPPO MOBILE TELECOMMUNICATIONS CORP., LTD. (CN)
 (72) ZUOMIN WU
 (85) 11/11/2022
 (86) PCT CN2020/090112 de 13/05/2020
 (87) WO 2021/226898 de 18/11/2021

(21) BR 11 2022 023058-3 A2

Código 1.3 - Notificação - Fase Nacional - PCT
 (22) 13/05/2021
 (30) 14/05/2020 JP 2020-085420
 (51) C07D 403/12 (2006.01), A61K 31/506 (2006.01), A61K 31/5377 (2006.01), A61P 3/10 (2006.01), A61P 9/00 (2006.01), A61P 19/00 (2006.01), A61P 25/00 (2006.01), A61P 27/02 (2006.01), A61P 35/00 (2006.01), A61P 35/04 (2006.01), A61P 37/02 (2006.01), A61P 43/00 (2006.01), C07D 403/14 (2006.01)
 (54) DERIVADO DE 1,4,5,6-TETRAHIDROPIRIMIDIN-2-AMINA
 (71) UBE CORPORATION (JP)
 (72) KEN-ICHI KOMORI; HARUKA YAMADA; HAYATO SHIMIZU; YASUHIRO AGA; AYUMI OGAWA; TORU HASEGAWA; TAKASHI MATSUSHITA; YASUNORI TOKUNAGA
 (85) 11/11/2022
 (86) PCT JP2021/018252 de 13/05/2021
 (87) WO 2021/230325 de 18/11/2021

(21) BR 11 2022 023065-6 A2

Código 1.3 - Notificação - Fase Nacional - PCT
 (22) 14/05/2021
 (30) 15/05/2020 US 63/025,436; 15/05/2020 US 63/025,604
 (51) A61B 34/00 (2006.01), A61B 34/10 (2006.01), A61B 34/20 (2006.01), G06T

19/00 (2006.01), G16H 30/40 (2006.01)
(54) REGISTRO DINÂMICO DE ANATOMIA USANDO REALIDADE AUMENTADA
(71) MEDIVIEW XR, INC. (US)
(72) JOHN BLACK; GREG A. MILLER; MINA S. FAHIM; GLENN RAUDINS
(85) 11/11/2022
(86) PCT US2021/032445 de 14/05/2021
(87) WO 2021/231858 de 18/11/2021

(21) BR 11 2022 023066-4 A2 Código 1.3 - Notificação - Fase Nacional - PCT
(22) 02/04/2021
(30) 25/05/2020 US 16/882,629
(51) G06F 9/46 (2006.01), H04L 29/08 (2006.01)
(54) PROCESSAMENTO DE DADOS USANDO RECURSOS DE COMPUTAÇÃO DE REDE REMOTA
(71) QUALCOMM INCORPORATED (US)
(72) HEE JUN PARK; HUANG HUANG
(85) 11/11/2022
(86) PCT US2021/025536 de 02/04/2021
(87) WO 2021/242410 de 02/12/2021

(21) BR 11 2022 023068-0 A2 Código 1.3 - Notificação - Fase Nacional - PCT
(22) 11/05/2021
(30) 14/05/2020 DE 10 2020 113 146.1
(51) A61F 2/08 (2006.01), A61B 17/064 (2006.01)
(54) PLACA DE FIXAÇÃO DE TENDÃO
(71) INOVEDIS GMBH (DE)
(72) LUKAS FLÖSS; STEFAN WELTE
(85) 11/11/2022
(86) PCT EP2021/062411 de 11/05/2021
(87) WO 2021/228807 de 18/11/2021

(21) BR 11 2022 023069-9 A2 Código 1.3 - Notificação - Fase Nacional - PCT
(22) 15/05/2020
(51) A22C 21/00 (2006.01)
(54) APARELHOS DE TRANSPORTE PARA TRANSPORTAR CARÇAÇAS DE AVES DOMÉSTICAS EVISCERADAS OU PARTES DAS MESMAS E APARELHOS E MÉTODO PARA FIXAR E PROCESSAR AS CARÇAÇAS DE AVES DOMÉSTICAS OU PARTES DAS MESMAS.
(71) NORDISCHER MASCHINENBAU RUD. BAADER GMBH + CO. KG (DE)
(72) LASSE RIGGERT; ANDREAS LANDT
(85) 11/11/2022
(86) PCT EP2020/063731 de 15/05/2020

(87) WO 2021/228413 de 18/11/2021

(21) BR 11 2022 023072-9 A2 Código 1.3 - Notificação - Fase Nacional - PCT
(22) 11/05/2021
(30) 15/05/2020 EP 20175077.5; 23/10/2020 EP 20203689.3
(51) C12C 11/11 (2006.01), C12G 3/005 (2006.01), C12G 3/06 (2006.01), B67D 1/00 (2006.01), C12H 3/04 (2006.01)
(54) PROCESSO DE FABRICAÇÃO DE UM CONCENTRADO LÍQUIDO DE CERVEJA EMBALADO, CONCENTRADO LÍQUIDO DE CERVEJA EMBALADO E CONCENTRADO LÍQUIDO DE CERVEJA EMBALADO
(71) HEINEKEN SUPPLY CHAIN B.V. (NL)
(72) ERIC RICHARD BROUWER; AUGUSTINUS CORNELIUS ALDEGONDE PETRUS ALBERT BEKKERS
(85) 11/11/2022
(86) PCT EP2021/062512 de 11/05/2021
(87) WO 2021/228874 de 18/11/2021

(21) BR 11 2022 023073-7 A2 Código 1.3 - Notificação - Fase Nacional - PCT
(22) 10/05/2021
(30) 11/05/2020 US 63/022,703; 29/03/2021 US 17/215,620
(51) G06F 9/451 (2006.01), G06F 9/448 (2006.01), G06F 9/54 (2006.01), G06F 3/0484 (2006.01), G06Q 30/02 (2006.01), G06Q 10/10 (2006.01)
(54) DISPOSITIVOS DE ARMAZENAMENTO LEGÍVEL POR COMPUTADOR NÃO TRANSITÓRIO E DE COMPUTAÇÃO PARA EXECUTAR UM SEGUNDO APLICATIVO DE SOFTWARE DENTRO DE UM PRIMEIRO APLICATIVO DE SOFTWARE, MÉTODOS REALIZADO POR UM DISPOSITIVO DE COMPUTAÇÃO CONFIGURADO PARA EXIBIR UMA INTERFACE GRÁFICA DE USUÁRIO EM UMA TELA, REALIZADO POR UM DISPOSITIVO DE COMPUTAÇÃO CONFIGURADO PARA ACESSAR UM BANCO DE DADOS QUE ARMAZENA REGISTROS DE GERENCIAMENTO DE RELACIONAMENTO COM O CLIENTE E PARA EXECUTAR UM SEGUNDO APLICATIVO DE SOFTWARE DENTRO DE UM PRIMEIRO APLICATIVO DE SOFTWARE, E, GERENCIAMENTO DE RELACIONAMENTO COM O CLIENTE
(71) DELTA MEDIA GROUP, INC. (US)
(72) MICHAEL MINARD; STEPHEN BROWN
(85) 11/11/2022
(86) PCT US2021/031515 de 10/05/2021
(87) WO 2021/231262 de 18/11/2021

(21) BR 11 2022 023074-5 A2 Código 1.3 - Notificação - Fase Nacional - PCT
(22) 12/05/2021
(30) 12/05/2020 CN 202010399529.0
(51) H04W 28/26 (2006.01)

(54) MÉTODO E APARELHO DE TRANSMISSÃO DE INFORMAÇÕES, E DISPOSITIVO ELÉTRICO.

(71) VIVO MOBILE COMMUNICATION CO., LTD. (CN)

(72) LIU, SHIXIAO; JI, ZICHAO; PENG, SHUYAN

(85) 11/11/2022

(86) PCT CN2021/093293 de 12/05/2021

(87) WO 2021/228131 de 18/11/2021

(21) BR 11 2022 023075-3 A2

Código 1.3 - Notificação - Fase Nacional - PCT

(22) 14/05/2020

(51) H04W 52/24 (2006.01)

(54) RELATÓRIO DE INFORMAÇÕES DE ESTADO DE CANAL PARA OPERAÇÃO MULTI-TRP

(71) APPLE INC. (US)

(72) YUSHU ZHANG; DAWEI ZHANG; HAITONG SUN; WEI ZENG; WEIDONG YANG

(85) 11/11/2022

(86) PCT CN2020/090360 de 14/05/2020

(87) WO 2021/226964 de 18/11/2021

(21) BR 11 2022 023076-1 A2

Código 1.3 - Notificação - Fase Nacional - PCT

(22) 12/05/2020

(51) B65D 43/02 (2006.01), B65D 43/06 (2006.01), B65D 43/08 (2006.01)

(54) TAMPA DE COPO MOLDADA EM PAPEL PLÁSTICO CAPAZ DE SER COMPLETAMENTE FIXADA A UM CORPO DE COPO

(71) CHANGZHOU CITY CHENG XIN ENVIRONMENTAL PROTECTION TECHNOLOGY CO., LTD. (CN)

(72) TZUNG-SHEN LAI

(85) 11/11/2022

(86) PCT CN2020/089800 de 12/05/2020

(87) WO 2021/226827 de 18/11/2021

(21) BR 11 2022 023077-0 A2

Código 1.3 - Notificação - Fase Nacional - PCT

(22) 12/05/2021

(30) 15/05/2020 EP 20175017.1

(51) C08F 255/06 (2006.01), C08L 23/16 (2006.01)

(54) BORRACHAS DE COPOLÍMERO DE ETILENO

(71) ARLANXEO NETHERLANDS B.V. (NL)

(72) MARIA MONTSERRAT ALVAREZ-GRIMA; JOHN BEELEN; RAFFAELE BERNARDO; CHRISTOPH GÖGELEIN

(85) 11/11/2022

(86) PCT EP2021/062644 de 12/05/2021

(87) WO 2021/228951 de 18/11/2021

(21) BR 11 2022 023078-8 A2	Código 1.3 - Notificação - Fase Nacional - PCT (22) 05/02/2021 (30) 02/06/2020 US 63/033,372 (51) B01D 53/40 (2006.01), B01D 53/64 (2006.01), B01D 53/50 (2006.01) (54) FECHAMENTO DE GÁS EM UM DISPOSITIVO DE REMOÇÃO DE PARTÍCULAS E MÉTODO (71) DURR SYSTEMS, INC. (US) (72) JAMES CASH; JEFFREY RUDOLPH (85) 11/11/2022 (86) PCT US2021/016727 de 05/02/2021 (87) WO 2021/081564 de 29/04/2021
(21) BR 11 2022 023082-6 A2	Código 1.3 - Notificação - Fase Nacional - PCT (22) 10/11/2020 (30) 15/05/2020 GB 2007264.1 (51) A23B 7/00 (2006.01), A23B 7/14 (2006.01), A23B 7/144 (2006.01), A23B 7/148 (2006.01), A23B 7/154 (2006.01) (54) ARMAZENAMENTO DE BATATAS (71) FRITO-LAY TRADING COMPANY GMBH (CH) (72) GEMMA A. CHOPE; SIMON C. MCWILLIAM; LEON A TERRY; KATHERINE COOLS; ROBERTA TOSETTI (85) 11/11/2022 (86) PCT EP2020/081600 de 10/11/2020 (87) WO 2021/228421 de 18/11/2021
(21) BR 11 2022 023084-2 A2	Código 1.3 - Notificação - Fase Nacional - PCT (22) 02/06/2021 (30) 03/06/2020 GB 2008352.3; 28/07/2020 GB 2011681.0; 28/08/2020 GB 2013576.0 (51) H01M 4/131 (2006.01) (54) MATERIAL DE ELETRODO ATIVO (71) ECHION TECHNOLOGIES LIMITED (GB) (72) ALEXANDER GROOMBRIDGE; WANWEI ZHANG; PETER SLATER; JIANSHEN WU (85) 11/11/2022 (86) PCT GB2021/051357 de 02/06/2021 (87) WO 2021/245410 de 09/12/2021
(21) BR 11 2022 023087-7 A2	Código 1.3 - Notificação - Fase Nacional - PCT (22) 20/04/2021 (30) 27/05/2020 US 16/884,891 (51) H03H 9/05 (2006.01), H03H 9/10 (2006.01), H03H 9/72 (2006.01), H03H 3/08 (2006.01)

(54) PACOTE COMPREENDENDO FILTROS EMPILHADOS COM UMA TAMPA DE SUBSTRATO COMPARTILHADA
(71) QUALCOMM INCORPORATED (US)
(72) JONGHAE KIM; JE-HSIUNG LAN; RANADEEP DUTTA; MILIND SHAH; PERIANNAN CHIDAMBARAM
(85) 11/11/2022
(86) PCT US2021/028145 de 20/04/2021
(87) WO 2021/242440 de 02/12/2021

(21) BR 11 2022 023088-5 A2

Código 1.3 - Notificação - Fase Nacional - PCT
(22) 17/05/2021
(30) 17/05/2020 US 63/026,121
(51) A61P 31/14 (2006.01), C07K 16/10 (2006.01)
(54) ANTICORPOS CONTRA SARS-COV-2 E MÉTODOS DE SELEÇÃO E USO DOS MESMOS
(71) ASTRAZENECA UK LIMITED (GB)
(72) MARK ESSER; JAMES STEINHARDT; PATRICK MCTAMNEY II; YUEH-MING LOO; REENA M. VARKEY; QUN DU; SARAVANAN RAJAN
(85) 11/11/2022
(86) PCT EP2021/063008 de 17/05/2021
(87) WO 2021/233834 de 25/11/2021

(21) BR 11 2022 023090-7 A2

Código 1.3 - Notificação - Fase Nacional - PCT
(22) 30/04/2021
(30) 13/05/2020 EP 20174320.0; 03/07/2020 EP 20183910.7
(51) C12Q 1/68 (2006.01), C12Q 1/6874 (2006.01)
(54) DETECÇÃO PRECOCE DE PATÓGENOS EM PLANTAS
(71) BAYER AKTIENGESELLSCHAFT (DE)
(72) BENJAMIN BUER; ARWA AL DILAIMI-WENDLER; ANDREAS MEHL; JOCHEN KLEEMANN
(85) 11/11/2022
(86) PCT EP2021/061366 de 30/04/2021
(87) WO 2021/228578 de 18/11/2021

(21) BR 11 2022 023094-0 A2

Código 1.3 - Notificação - Fase Nacional - PCT
(22) 12/05/2021
(30) 12/05/2020 IT 10202000010738; 15/01/2021 IT 102021000000695
(51) F23C 3/00 (2006.01), F23C 9/00 (2006.01), F23D 11/40 (2006.01), F27B 3/20 (2006.01), F27B 9/36 (2006.01), F27D 99/00 (2006.01)
(54) APARELHO, QUEIMADOR E MÉTODO PARA COZIMENTO DE ARTIGOS DE CERÂMICA
(71) SACMI FORNI & FILTER S.P.A. (IT)
(72) ALBERTO TORO
(85) 11/11/2022

(86) PCT IB2021/054056 de 12/05/2021

(87) WO 2021/229468 de 18/11/2021

(21) BR 11 2022 023096-6 A2

Código 1.3 - Notificação - Fase Nacional - PCT

(22) 22/02/2021

(30) 13/05/2020 IB PCT/IB2020/054545

(51) A61K 39/215 (2006.01), C12N 15/86 (2006.01), A61P 31/14 (2006.01)

(54) VACINA RECOMBINANTE CONTRA COVID-19 EM UM VETOR VIRAL DE PARAMIXOVÍRUS

(71) LABORATORIO AVI-MEX, S.A. DE C.V. (MX) ; ICAHN SCHOOL OF MEDICINE AT MOUNT SINAI (US)

(72) BERNARDO LOZANO-DUBERNARD; ERNESTO SOTO-PRIANTE; DAVID SARFATI-MIZRAHI; FELIPA CASTRO-PERALTA; GEORGINA PAZ-DE LA ROSA; PETER PALESE; ADOLFO GARCIA-SASTRE; FLORIAN KRAMMER; WEINA SUN

(85) 11/11/2022

(86) PCT IB2021/051491 de 22/02/2021

(87) WO 2021/229311 de 18/11/2021

(21) BR 11 2022 023098-2 A2

Código 1.3 - Notificação - Fase Nacional - PCT

(22) 11/05/2021

(30) 11/05/2020 US 63/023,075; 07/08/2020 US 16/988,458

(51) D21B 1/04 (2006.01), D21D 1/20 (2006.01), D21H 11/18 (2006.01)

(54) PROCESSO PARA PRODUZIR UMA CELULOSE ALTAMENTE MICROFIBRILADA/NANOFIBRILADA, CELULOSE

MICROFIBRILADA/NANOFIBRILADA, CELULOSE MICROFIBRILADA E USO DE IMPACTOS

(71) SUZANO S.A. (BR/BA)

(72) ESTEVÃO FRIGINI MAI; MATHEUS ANTUNES GUIMARÃES; BIBIANA RIBEIRO RUBINI

(85) 11/11/2022

(86) PCT BR2021/050196 de 11/05/2021

(87) WO 2021/226693 de 18/11/2021

(21) BR 11 2022 023099-0 A2

Código 1.3 - Notificação - Fase Nacional - PCT

(22) 24/05/2021

(30) 26/05/2020 US 63/030,240; 07/12/2020 US 63/122,010; 21/05/2021 US 17/327,424

(51) H04W 76/11 (2006.01)

(54) IDENTIFICAÇÃO DE LINK PARA INFORMAÇÕES TRANSMITIDAS POR QUADRO

(71) QUALCOMM INCORPORATED (US)

(72) ABHISHEK PRAMOD PATIL; SAI YIU DUNCAN HO; GEORGE CHERIAN; ALFRED ASTERJADHI; YANJUN SUN

(85) 11/11/2022
(86) PCT US2021/070602 de 24/05/2021
(87) WO 2021/243354 de 02/12/2021

(21) BR 11 2022 023100-8 A2 Código 1.3 - Notificação - Fase Nacional - PCT
(22) 11/05/2021
(30) 11/05/2020 US 63/023,056
(51) D21B 1/00 (2006.01), C11D 3/00 (2006.01), A61K 8/00 (2006.01), A61Q 5/00 (2006.01), C11D 9/00 (2006.01)
(54) USO DE UMA CELULOSE MICROFIBRILADA E CELULOSE MICROFIBRILADA
(71) SUZANO S.A. (BR/BA)
(72) ESTEVÃO FRIGINI MAI; GERMANO ANDRADE SIQUEIRA; MATHEUS ANTUNES GUIMARÃES; RICHIELI TELES VIEIRA
(85) 11/11/2022
(86) PCT BR2021/050197 de 11/05/2021
(87) WO 2021/226694 de 18/11/2021

(21) BR 11 2022 023102-4 A2 Código 1.3 - Notificação - Fase Nacional - PCT
(22) 07/05/2021
(30) 14/05/2020 IN 202041020288; 12/03/2021 IN 202041020288
(51) H04L 12/24 (2006.01), H04L 12/26 (2006.01), H04W 28/02 (2006.01), H04W 24/10 (2006.01)
(54) MÉTODO E APARELHO PARA ATUALIZAR REDE DE ACESSO ALEATÓRIO EM UM SISTEMA DE COMUNICAÇÃO
(71) SAMSUNG ELECTRONICS CO., LTD. (KR)
(72) KARTHIKEYAN SUBRAMANIAM; DEEPANSHU GAUTAM; KARTHIKEYAN NARAYANAN; NAVEEN KUMAR
(85) 11/11/2022
(86) PCT KR2021/005708 de 07/05/2021
(87) WO 2021/230571 de 18/11/2021

(21) BR 11 2022 023103-2 A2 Código 1.3 - Notificação - Fase Nacional - PCT
(22) 12/05/2021
(30) 12/05/2020 CN 202010399103.5
(51) H04W 72/04 (2006.01)
(54) MÉTODO DE ENVIO DE INFORMAÇÕES, MÉTODO DE PROCESSAMENTO DE RECURSOS, APARELHO E DISPOSITIVO ELETRÔNICO.
(71) VIVO MOBILE COMMUNICATION CO., LTD. (CN)
(72) LIU, SHIXIAO; JI, ZICHAO; PENG, SHUYAN
(85) 11/11/2022
(86) PCT CN2021/093294 de 12/05/2021

(87) WO 2021/228132 de 18/11/2021

(21) BR 11 2022 023109-1 A2 Código 1.3 - Notificação - Fase Nacional - PCT
(22) 26/05/2021
(30) 28/05/2020 US 16/886,388
(51) A61M 5/14 (2006.01), A61M 5/165 (2006.01), A61M 5/168 (2006.01), A61M 39/24 (2006.01)
(54) MONTAGEM INTRAVENOSA MODULAR
(71) CAREFUSION 303, INC. (US)
(72) JASON WINE; GEORGE MANSOUR
(85) 11/11/2022
(86) PCT US2021/034343 de 26/05/2021
(87) WO 2021/242921 de 02/12/2021

(21) BR 11 2022 023110-5 A2 Código 1.3 - Notificação - Fase Nacional - PCT
(22) 20/05/2021
(30) 14/05/2020 US 62/704,516
(51) H02G 15/06 (2006.01), H02G 7/05 (2006.01), H01R 13/627 (2006.01), H01R 11/12 (2006.01), H01B 7/18 (2006.01)
(54) DISPOSIÇÃO DE TERMINAÇÃO PARA UM CABO ELÉTRICO AÉREO QUE INCLUI UMA BAINHA DE TENSÃO DE TRAÇÃO
(71) CTC GLOBAL CORPORATION (US)
(72) WILLIAM WEBB; CHRISTOPHER WONG
(85) 11/11/2022
(86) PCT US2021/033499 de 20/05/2021
(87) WO 2021/232027 de 18/11/2021

(21) BR 11 2022 023114-8 A2 Código 1.3 - Notificação - Fase Nacional - PCT
(22) 10/06/2021
(30) 17/06/2020 DE 10 2020 115 942.0
(51) B29C 45/27 (2006.01), B29C 45/28 (2006.01)
(54) BOCAL DE CANAL QUENTE PARA ABERTURA LATERAL
(71) EWIKON HEISSKANALSYSTEME GMBH (DE)
(72) SEBASTIAN BROCKHAUS; STEFAN EIMEKE; NORBERT ZÖLZER
(85) 11/11/2022
(86) PCT EP2021/065679 de 10/06/2021
(87) WO 2021/254883 de 23/12/2021

(21) BR 11 2022 023115-6 A2 Código 1.3 - Notificação - Fase Nacional - PCT
(22) 13/05/2020
(51) D02G 3/04 (2006.01), D02G 3/02 (2006.01), D01C 3/00 (2006.01)
(54) FIO TÊXTIL E SEU USO
(71) DORIS NEY DE CARVALHO (BR/GO)

(72) RAFAEL BASTOS ROCHA; NATHAN RIANY VALERIO ALBINO; THAIS CARINA BARRETO ROSALES; DORIVALDA SANTOS MEDEIROS; DORIS NEY DE CARVALHO

(85) 11/11/2022

(86) PCT BR2020/050160 de 13/05/2020

(87) WO 2021/226684 de 18/11/2021

(21) BR 11 2022 023116-4 A2

Código 1.3 - Notificação - Fase Nacional - PCT

(22) 18/05/2021

(30) 19/05/2020 FR FR2005092

(51) C09D 7/48 (2006.01), A47J 36/02 (2006.01), B01J 23/16 (2006.01), B05D 5/08 (2006.01), C01G 31/02 (2006.01), C09D 7/61 (2006.01), C09D 127/12 (2006.01), C09D 5/00 (2006.01), B01J 37/02 (2006.01), B05D 5/00 (2006.01), B01J 23/22 (2006.01), B01J 33/00 (2006.01), C08K 3/22 (2006.01)

(54) UTILIZAÇÃO DE (BI1 XAX)(V1-YMY)O4 EM UM REVESTIMENTO ANTIADERENTE PARA ARTIGO DOMÉSTICO

(71) SEB S.A. (FR)

(72) RAPHAËL TURGIS; ISABELLE JOUTANG; STEPHANIE LE BRIS

(85) 11/11/2022

(86) PCT FR2021/050880 de 18/05/2021

(87) WO 2021/234286 de 25/11/2021

(21) BR 11 2022 023118-0 A2

Código 1.3 - Notificação - Fase Nacional - PCT

(22) 13/05/2021

(30) 13/05/2020 US 63/023,951

(51) A41D 13/11 (2006.01), A62B 23/02 (2006.01), B01D 39/16 (2006.01), B32B 5/00 (2006.01), D04H 1/00 (2006.01)

(54) MÍDIA DE FILTRAÇÃO

(71) BERRY GLOBAL, INC. (US)

(72) RALPH A. MOODY, III; NYLE BISHOP; MEHMET SELCUK SINANGIL;

ROBERT GARCIA; RAINER NAWROTH; ELISABETH TORRES CANO;

VICTOR GNOATTO

(85) 11/11/2022

(86) PCT US2021/032190 de 13/05/2021

(87) WO 2021/231695 de 18/11/2021

(21) BR 11 2022 023127-0 A2

Código 1.3 - Notificação - Fase Nacional - PCT

(22) 12/05/2021

(30) 13/05/2020 KR 10-2020-0057402

(51) A61K 9/70 (2006.01), A61K 47/20 (2006.01), A61K 47/22 (2006.01), A61K 31/445 (2006.01), A61P 25/28 (2006.01)

(54) PREPARAÇÃO DE ABSORÇÃO PERCUTÂNEA QUE COMPREENDE DONEPEZIL COM ESTABILIDADE AUMENTADA

(71) DONG-A ST CO., LTD. (KR) ; KM TRANSDERM LTD. (JP)

(72) SUN-WOO JANG; CHANG-YELL SHIN; HAE-SUN KIM; KWANG-HO CHA;
HYUN-JUNG KIM; SANG-MIN HYUN; MASAOKI GOTO

(85) 14/11/2022

(86) PCT KR2021/005930 de 12/05/2021

(87) WO 2021/230647 de 18/11/2021

(21) BR 11 2022 023128-8 A2

Código 1.3 - Notificação - Fase Nacional - PCT

(22) 21/05/2021

(30) 22/05/2020 US 63/029,364; 26/05/2020 US 63/030,213; 12/11/2020 US
63/113,119; 05/02/2021 US 63/146,556

(51) A61K 31/232 (2006.01), A61K 47/10 (2006.01), A61K 47/24 (2006.01)

(54) TRATAMENTO DA ESTEATO-HEPATITE NÃO ALCOÓLICA (NASH)

(71) DURECT CORPORATION (US)

(72) WEIQI LIN; JAMES E. BROWN

(85) 14/11/2022

(86) PCT US2021/033746 de 21/05/2021

(87) WO 2021/237146 de 25/11/2021

(21) BR 11 2022 023138-5 A2

Código 1.3 - Notificação - Fase Nacional - PCT

(22) 18/05/2021

(30) 19/05/2020 EP 20386024.2

(51) A24D 1/02 (2006.01), A24D 1/20 (2006.01)

(54) ARTIGO GERADOR DE AEROSSOL COMPREENDENDO RETARDANTE
DE CHAMA

(71) PHILIP MORRIS PRODUCTS S.A. (CH)

(72) STEFANOS PAPAKYRILLOU

(85) 14/11/2022

(86) PCT EP2021/063137 de 18/05/2021

(87) WO 2021/233914 de 25/11/2021

(21) BR 11 2022 023141-5 A2

Código 1.3 - Notificação - Fase Nacional - PCT

(22) 26/05/2021

(30) 27/05/2020 US 63/030,613; 25/05/2021 US 17/330,120

(51) G01S 5/02 (2006.01)

(54) RELATÓRIO ASSISTIDO POR DILUIÇÃO DE PRECISÃO PARA
POSICIONAMENTO DE BAIXA LATÊNCIA OU SOB DEMANDA

(71) QUALCOMM INCORPORATED (US)

(72) SRINIVAS YERRAMALLI; ALEXANDROS MANOLAKOS

(85) 14/11/2022

(86) PCT US2021/034295 de 26/05/2021

(87) WO 2021/242886 de 02/12/2021

(21) BR 11 2022 023144-0 A2

Código 1.3 - Notificação - Fase Nacional - PCT

(22) 01/04/2021
(30) 15/05/2020 JP 2020-086208
(51) B21B 45/02 (2006.01), B21B 37/76 (2006.01)
(54) MÉTODO DE PREVISÃO DE DESVIO DE TEMPERATURA EM PLACA DE AÇO ESPESSA, MÉTODO DE CONTROLE DE DESVIO DE TEMPERATURA EM PLACA DE AÇO ESPESSA, MÉTODO DE GERAÇÃO DE MODELO DE PREVISÃO DE DESVIO DE TEMPERATURA PARA PLACA DE AÇO ESPESSA, MÉTODO DE PRODUÇÃO DE PLACA DE AÇO ESPESSA E EQUIPAMENTO DE PRODUÇÃO DE PLACA DE AÇO ESPESSA
(71) JFE STEEL CORPORATION (JP)
(72) YUSUKE NOJIMA; SATOSHI UEOKA; YUUTA TAMURA; YUKIO KIMURA; TAKAHIRO HIRANO; KEN MIURA; ORI KUMANO
(85) 14/11/2022
(86) PCT JP2021/014115 de 01/04/2021
(87) WO 2021/229949 de 18/11/2021

(21) BR 11 2022 023145-8 A2 Código 1.3 - Notificação - Fase Nacional - PCT
(22) 12/05/2021
(30) 13/05/2020 EP 20174414.1
(51) A01M 1/02 (2006.01), A01M 23/38 (2006.01), A01M 31/00 (2006.01)
(54) UM DISPOSITIVO DE MONITORAMENTO DE PRAGAS
(71) SYNGENTA CROP PROTECTION AG (CH)
(72) THOMAS BARLOW; MERISSA SARRIAS; ALUN JAMES; JONATHAN CAMPBELL
(85) 14/11/2022
(86) PCT EP2021/062643 de 12/05/2021
(87) WO 2021/228950 de 18/11/2021

(21) BR 11 2022 023148-2 A2 Código 1.3 - Notificação - Fase Nacional - PCT
(22) 28/04/2021
(30) 29/05/2020 US 63/032,275; 10/11/2020 US 17/094,035
(51) G06F 1/16 (2006.01), G06F 1/20 (2006.01)
(54) DISPOSITIVO ELETRÔNICO QUE COMPREENDE CONECTOR TERMICAMENTE CONDUTOR
(71) QUALCOMM INCORPORATED (US)
(72) HUNG-WEN LIN; SIN-SHONG WANG; KEITH WANG; AJIT KUMAR VALLABHANENI; JEN-CHUN CHANG
(85) 14/11/2022
(86) PCT US2021/029676 de 28/04/2021
(87) WO 2021/242469 de 02/12/2021

(21) BR 11 2022 023149-0 A2 Código 1.3 - Notificação - Fase Nacional - PCT
(22) 30/03/2021
(30) 27/05/2020 US 16/885,239

(51) G01S 7/292 (2006.01), G01S 13/34 (2006.01), H01Q 3/42 (2006.01)
(54) TÉCNICAS DE RADAR DE ALTA RESOLUÇÃO E COMPUTACIONALMENTE EFICIENTES
(71) QUALCOMM INCORPORATED (US)
(72) VOLODIMIR SLOBODYANYUK; ROBERTO RIMINI; UDARA FERNANDO; NITIN JONATHAN MYERS; VIJAY VARADARAJAN
(85) 14/11/2022
(86) PCT US2021/024934 de 30/03/2021
(87) WO 2021/252048 de 16/12/2021

(21) BR 11 2022 023155-5 A2 Código 1.3 - Notificação - Fase Nacional - PCT
(22) 17/05/2021
(30) 18/05/2020 EP 20175130.2
(51) B66B 15/02 (2006.01), B66B 15/04 (2006.01)
(54) POLIA PARA A GUIA DE UMA CORREIA PARA O SUPORTE DE UMA CABINE E/OU DE UM CONTRAPESO DE UM SISTEMA DE ELEVADOR
(71) INVENTIO AG (CH)
(72) FLORIAN DOLD
(85) 14/11/2022
(86) PCT EP2021/062966 de 17/05/2021
(87) WO 2021/233816 de 25/11/2021

(21) BR 11 2022 023160-1 A2 Código 1.3 - Notificação - Fase Nacional - PCT
(22) 31/05/2021
(30) 04/06/2020 FR FR2005856
(51) C22C 21/14 (2006.01), C22C 21/16 (2006.01), C22C 21/18 (2006.01), C22F 1/057 (2006.01), F04D 19/04 (2006.01), F04D 29/02 (2006.01)
(54) USO DE PRODUTOS DE LIGA DE ALUMÍNIO, COBRE E MAGNÉSIO EFICIENTE EM ALTA TEMPERATURA
(71) CONSTELLIUM ISSOIRE (FR)
(72) PABLO LORENZINO; LUKASZ DOLEGA
(85) 14/11/2022
(86) PCT FR2021/050981 de 31/05/2021
(87) WO 2021/245345 de 09/12/2021

(21) BR 11 2022 023162-8 A2 Código 1.3 - Notificação - Fase Nacional - PCT
(22) 28/05/2021
(30) 29/05/2020 GB 2008086.7; 11/12/2020 GB 2019553.3
(51) B05B 11/00 (2006.01), B05B 15/656 (2006.01)
(54) BOMBA PARA DISPENSAR UM FLUIDO
(71) RPC BRAMLAGE GMBH (DE)
(72) SABINE GÖTTKE
(85) 14/11/2022
(86) PCT EP2021/064424 de 28/05/2021

(87) WO 2021/239985 de 02/12/2021

(21) BR 11 2022 023165-2 A2

Código 1.3 - Notificação - Fase Nacional - PCT

(22) 21/05/2021

(30) 22/05/2020 US 63/028,915

(51) E05B 15/00 (2006.01), E05C 9/02 (2006.01), E05C 19/02 (2006.01), E05B 15/02 (2006.01), E05B 15/04 (2006.01)

(54) TRAVA ROTATIVA COM GUIA DE MOLA

(71) SOUTHCO, INC. (US)

(72) ISMAEL RODRIGUEZ; LESLIE CATHERINE RABIAN; SEOJUN YANG; DAVID GRAY JUDAH; KEVIN A. MCCLOSKEY

(85) 14/11/2022

(86) PCT US2021/033529 de 21/05/2021

(87) WO 2021/237007 de 25/11/2021

(21) BR 11 2022 023170-9 A2

Código 1.3 - Notificação - Fase Nacional - PCT

(22) 11/05/2021

(30) 13/05/2020 DE 10 2020 112 987.4

(51) B65B 65/00 (2006.01), B65B 59/04 (2006.01), B65B 1/02 (2006.01), B65B 1/28 (2006.01), B65B 31/02 (2006.01), B65B 39/06 (2006.01), B65B 43/16 (2006.01), B65B 43/46 (2006.01), B65B 55/24 (2006.01), B65B 65/02 (2006.01), B65G 47/90 (2006.01), B65B 37/02 (2006.01), B65B 51/10 (2006.01)

(54) MÁQUINA DE EMBALAGEM E MÉTODO PARA OPERAÇÃO

(71) HAVER & BOECKER OHG (DE)

(72) RENÈ MACKEL; CHRISTIAN WESTARP

(85) 14/11/2022

(86) PCT EP2021/062418 de 11/05/2021

(87) WO 2021/228812 de 18/11/2021

(21) BR 11 2022 023174-1 A2

Código 1.3 - Notificação - Fase Nacional - PCT

(22) 14/05/2021

(30) 15/05/2020 US 63/025,620

(51) A24F 40/80 (2006.01)

(54) DISPOSITIVO DE COLETA DE MATÉRIA DE AEROSSOL

(71) SWM LUXEMBOURG (LU)

(72) NATHALIE DUROT; STEPHANE ROUILLARD; FRANCK BINARD

(85) 14/11/2022

(86) PCT IB2021/054165 de 14/05/2021

(87) WO 2021/229536 de 18/11/2021

(21) BR 11 2022 023178-4 A2

Código 1.3 - Notificação - Fase Nacional - PCT

(22) 07/05/2021

(30) 15/05/2020 NA NA/P/2020/0014

(51) F42D 1/055 (2006.01), F42D 1/02 (2006.01)
(54) SISTEMA DE DETONAÇÃO
(71) DETNET SOUTH AFRICA (PTY) LTD (ZA)
(72) CRAIG SCHLENTER; MARINUS YATES
(85) 14/11/2022
(86) PCT ZA2021/050030 de 07/05/2021
(87) WO 2021/232074 de 18/11/2021

(21) BR 11 2022 023181-4 A2

Código 1.3 - Notificação - Fase Nacional - PCT
(22) 11/05/2021
(30) 13/05/2020 DE 10 2020 112 991.2
(51) B65B 43/46 (2006.01), B65B 43/16 (2006.01), B65B 1/02 (2006.01), B65B 59/04 (2006.01), B65B 1/28 (2006.01), B65B 31/02 (2006.01), B65B 39/06 (2006.01), B65B 55/24 (2006.01), B65B 65/00 (2006.01), B65G 47/90 (2006.01), B65B 37/02 (2006.01), B65B 51/10 (2006.01)
(54) MÁQUINA DE EMBALAGEM E MÉTODO PARA OPERAÇÃO
(71) HAVER & BOECKER OHG (DE)
(72) RENÈ MACKEL; CHRISTIAN WESTARP
(85) 14/11/2022
(86) PCT EP2021/062425 de 11/05/2021
(87) WO 2021/228818 de 18/11/2021

(21) BR 11 2022 023183-0 A2

Código 1.3 - Notificação - Fase Nacional - PCT
(22) 14/05/2021
(30) 15/05/2020 US 63/025,878
(51) A61M 16/00 (2006.01)
(54) DETECÇÃO DE UMIDIFICAÇÃO EM CONDUTOS MÉDICOS DE CONDUÇÃO DE GASES
(71) FISHER & PAYKEL HEALTHCARE LIMITED (NZ)
(72) PETER ALAN SEEKUP; LUKE MORGAN GEMMELL; ALEX YOUNG; ELMO BENSON STOKS
(85) 14/11/2022
(86) PCT IB2021/020027 de 14/05/2021
(87) WO 2021/229307 de 18/11/2021

(21) BR 11 2022 023185-7 A2

Código 1.3 - Notificação - Fase Nacional - PCT
(22) 02/04/2021
(30) 15/05/2020 CN 202010415410.8; 23/10/2020 CN 202011150428.6
(51) H04L 5/00 (2006.01)
(54) MÉTODO DE PROCESSAMENTO DE MENSAGEM E DISPOSITIVO
(71) HUAWEI TECHNOLOGIES CO., LTD. (CN)
(72) QIAN ZHANG; DAOMING LIU; XING LI; HONGLIN CHAI; YE LIU; BINGZHAO LI
(85) 14/11/2022

(86) PCT CN2021/085463 de 02/04/2021

(87) WO 2021/227701 de 18/11/2021

(21) BR 11 2022 023186-5 A2

Código 1.3 - Notificação - Fase Nacional - PCT

(22) 15/04/2021

(30) 15/05/2020 US 63/025,540

(51) C09K 8/532 (2006.01), C02F 1/50 (2006.01)

(54) INIBIDORES METABÓLICOS COM EFICÁCIA PARA INIBIR A PRODUÇÃO DE SULFETO EM AMBIENTES AGRESSIVOS

(71) MC (US) 3 LLC (US)

(72) HITESHKUMAR DAVE; GERALD O'CONNOR; EILEEN WARWICK

(85) 14/11/2022

(86) PCT US2021/027506 de 15/04/2021

(87) WO 2021/231023 de 18/11/2021

(21) BR 11 2022 023188-1 A2

Código 1.3 - Notificação - Fase Nacional - PCT

(22) 11/05/2021

(30) 13/05/2020 DE 10 2020 112 995.5

(51) B65B 55/24 (2006.01), B65B 43/46 (2006.01), B65B 1/02 (2006.01), B65B 1/28 (2006.01), B65B 31/02 (2006.01), B65B 39/06 (2006.01), B65B 43/16 (2006.01), B65B 59/04 (2006.01), B65B 65/00 (2006.01), B65G 47/90 (2006.01), B65B 37/02 (2006.01), B65B 51/10 (2006.01)

(54) APARELHO DE LIMPEZA E MÉTODO PARA LIMPEZA

(71) HAVER & BOECKER OHG (DE)

(72) RENÈ MACKEL; CHRISTIAN WESTARP

(85) 14/11/2022

(86) PCT EP2021/062432 de 11/05/2021

(87) WO 2021/228823 de 18/11/2021

(21) BR 11 2022 023189-0 A2

Código 1.3 - Notificação - Fase Nacional - PCT

(22) 20/05/2021

(30) 29/05/2020 US 63/032,446; 19/05/2021 US 17/325,071

(51) H04B 7/06 (2006.01), H04B 7/08 (2006.01), G01S 1/02 (2006.01)

(54) SISTEMAS E MÉTODOS PARA VARREDURA DE FEIXE PARA POSICIONAMENTO DE NOVO RÁDIO

(71) QUALCOMM INCORPORATED (US)

(72) JINGCHAO BAO; SONY AKKARAKARAN; ALEXANDROS MANOLAKOS; TAO LUO

(85) 14/11/2022

(86) PCT US2021/033406 de 20/05/2021

(87) WO 2021/242599 de 02/12/2021

(21) BR 11 2022 023190-3 A2

Código 1.3 - Notificação - Fase Nacional - PCT

(22) 11/05/2021
(30) 15/05/2020 EP 20175078.3
(51) C12C 11/11 (2006.01), C12G 3/005 (2006.01), C12G 3/06 (2006.01), B67D 1/00 (2006.01)
(54) DISPOSITIVOS PARA PREPARAR E DISPENSAR CERVEJA RECONSTITUÍDA E MÉTODOS PARA PREPARAR E DISPENSAR UMA CERVEJA RECONSTITUÍDA
(71) HEINEKEN SUPPLY CHAIN B.V. (NL)
(72) ERIC RICHARD BROUWER; AUGUSTINUS CORNELIUS ALDEGONDE PETRUS ALBERT BEKKERS
(85) 14/11/2022
(86) PCT EP2021/062515 de 11/05/2021
(87) WO 2021/228877 de 18/11/2021

(21) BR 11 2022 023191-1 A2 Código 1.3 - Notificação - Fase Nacional - PCT
(22) 12/05/2021
(30) 20/05/2020 CN 202010429941.2
(51) H02J 4/00 (2006.01), H02J 9/06 (2006.01)
(54) MÉTODO DE CONTROLE DE ALIMENTAÇÃO E SISTEMA DE ALIMENTAÇÃO
(71) HUAWEI TECHNOLOGIES CO., LTD. (CN)
(72) JINLI FENG
(85) 14/11/2022
(86) PCT CN2021/093215 de 12/05/2021
(87) WO 2021/233170 de 25/11/2021

(21) BR 11 2022 023192-0 A2 Código 1.3 - Notificação - Fase Nacional - PCT
(22) 11/05/2021
(30) 13/05/2020 DE 10 2020 112 987.4; 14/12/2020 DE 10 2020 133 377.3
(51) B65B 43/46 (2006.01), B65B 43/16 (2006.01), B65B 65/02 (2006.01), B65B 1/02 (2006.01), B65B 1/28 (2006.01), B65B 31/02 (2006.01), B65B 39/06 (2006.01), B65B 55/24 (2006.01), B65B 59/04 (2006.01), B65B 65/00 (2006.01), B65G 47/90 (2006.01), B65B 37/02 (2006.01), B65B 51/10 (2006.01)
(54) DISPOSITIVO DE DESLOCAMENTO E MÉTODO PARA DESLOCAMENTO
(71) HAVER & BOECKER OHG (DE)
(72) CHRISTIAN WESTARP
(85) 14/11/2022
(86) PCT EP2021/062438 de 11/05/2021
(87) WO 2021/228827 de 18/11/2021

(21) BR 11 2022 023193-8 A2 Código 1.3 - Notificação - Fase Nacional - PCT
(22) 20/05/2021
(30) 26/05/2020 US 16/883,869

(51) G06F 12/02 (2006.01), G06F 12/109 (2006.01), G06N 20/00 (2006.01), G06F 9/50 (2006.01)
(54) INFERÊNCIA NA MEMÓRIA
(71) QUALCOMM INCORPORATED (US)
(72) JOAB HENDERSON; DANIEL CAMPBELL; RYAN PENNINGTON
(85) 14/11/2022
(86) PCT US2021/033436 de 20/05/2021
(87) WO 2021/242608 de 02/12/2021

(21) BR 11 2022 023195-4 A2

Código 1.3 - Notificação - Fase Nacional - PCT
(22) 02/04/2021
(30) 13/05/2020 KR 10-2020-0057044; 13/05/2020 KR 10-2020-0057048
(51) H02K 99/00 (2006.01), H02K 1/14 (2006.01), H02K 3/34 (2006.01), H02K 1/04 (2006.01), H02K 15/10 (2006.01)
(54) DISPOSITIVO GERADOR DE CORRENTE ALTERNADA (AC) NÃO ROTATIVO PARA GERAR UMA CORRENTE AC, EM QUE SÃO GERADAS CORRENTE ALTERNADA DE FASE R E FASE S E FASE T COM DIFERENÇA DE FASE MÚTUA
(71) WOO HEE CHOI (KR) ; NAN KYUNG HWANG (KR) ; HYUNG JU YOO (KR)
(72) WOO HEE CHOI; NAN KYUNG HWANG; HYUNG JU YOO; SUNG KWON YU
(85) 14/11/2022
(86) PCT KR2021/004152 de 02/04/2021
(87) WO 2021/230496 de 18/11/2021

(21) BR 11 2022 023196-2 A2

Código 1.3 - Notificação - Fase Nacional - PCT
(22) 11/05/2021
(30) 13/05/2020 DE 10 2020 112 987.4; 14/12/2020 DE 10 2020 133 344.7
(51) B65B 43/46 (2006.01), B65B 65/02 (2006.01), B65B 1/02 (2006.01), B65B 1/28 (2006.01), B65B 31/02 (2006.01), B65B 39/06 (2006.01), B65B 43/16 (2006.01), B65B 55/24 (2006.01), B65B 59/04 (2006.01), B65B 65/00 (2006.01), B65G 47/90 (2006.01), B65B 37/02 (2006.01), B65B 51/10 (2006.01)
(54) DISPOSITIVO DE DESLOCAMENTO E MÉTODO PARA DESLOCAMENTO
(71) HAVER & BOECKER OHG (DE)
(72) RENÈ MACKEL; CHRISTIAN WESTARP
(85) 14/11/2022
(86) PCT EP2021/062454 de 11/05/2021
(87) WO 2021/228837 de 18/11/2021

(21) BR 11 2022 023202-0 A2

Código 1.3 - Notificação - Fase Nacional - PCT
(22) 13/04/2021
(30) 15/05/2020 US 63/025,923

(51) A01N 43/40 (2006.01), A01N 47/14 (2006.01), A01P 3/00 (2006.01), A01N 45/02 (2006.01), A01N 43/56 (2006.01), A01N 43/54 (2006.01), A01N 47/24 (2006.01), A01N 37/50 (2006.01), A01N 43/653 (2006.01), A01N 43/84 (2006.01), A01N 37/34 (2006.01), A01N 59/16 (2006.01), A01N 59/20 (2006.01)

(54) INTERAÇÕES FUNGICIDAS SINÉRGICAS DE UM FUNGICIDA DE PICOLINAMIDA COM OUTROS FUNGICIDAS CONTRA FERRUGEM ASIÁTICA DA SOJA

(71) CORTEVA AGRISCIENCE LLC (US)

(72) CRUZ AVILA-ADAME; KEVIN MEYER; TOM SLANEC; CHENGLIN YAO

(85) 14/11/2022

(86) PCT US2021/026957 de 13/04/2021

(87) WO 2021/231011 de 18/11/2021

(21) BR 11 2022 023203-9 A2

Código 1.3 - Notificação - Fase Nacional - PCT

(22) 21/04/2021

(30) 29/05/2020 US 63/032,177; 08/10/2020 US 17/066,049

(51) H01L 23/31 (2006.01), H01L 23/538 (2006.01), H01L 21/56 (2006.01), H01L 21/683 (2006.01), H01L 25/065 (2006.01), H01L 25/00 (2006.01), H01L 23/552 (2006.01), H01L 23/29 (2006.01), H01L 23/00 (2006.01)

(54) PACOTE COMPREENDENDO UM SUBSTRATO, UM DISPOSITIVO INTEGRADO E UMA CAMADA DE ENCAPSULAMENTO COM REBAIXAMENTO

(71) QUALCOMM INCORPORATED (US)

(72) ALBERTO JOSE TEIXEIRA DE QUEIROS; ANDREAS FRANZ; ANNA KATHARINA KREFFT; CLAU REITLINGER

(85) 14/11/2022

(86) PCT US2021/028468 de 21/04/2021

(87) WO 2021/242450 de 02/12/2021

(21) BR 11 2022 023211-0 A2

Código 1.3 - Notificação - Fase Nacional - PCT

(22) 17/05/2021

(30) 18/05/2020 FR FR2004918

(51) A47J 43/06 (2006.01), A47J 43/08 (2006.01), B01F 7/30 (2006.01), A47J 43/10 (2006.01)

(54) APARELHO E SISTEMA ELETRODOMÉSTICO PARA PREPARAÇÃO CULINÁRIA

(71) SEB S.A. (FR)

(72) STÉPHANE RETOUR; MICHEL LEMERCIER; STÉPHANE FOULONNEAU

(85) 14/11/2022

(86) PCT EP2021/063031 de 17/05/2021

(87) WO 2021/233847 de 25/11/2021

(21) BR 11 2022 023218-7 A2

Código 1.3 - Notificação - Fase Nacional - PCT

(22) 27/05/2021

(30) 29/05/2020 JP 2020-094370
 (51) A41D 13/11 (2006.01)
 (54) MÁSCARA
 (71) DAIO PAPER CORPORATION (JP)
 (72) AKIFUMI HAYASHI
 (85) 15/11/2022
 (86) PCT JP2021/020113 de 27/05/2021
 (87) WO 2021/241664 de 02/12/2021

(21) BR 11 2022 023219-5 A2

Código 1.3 - Notificação - Fase Nacional - PCT
 (22) 14/05/2021
 (30) 29/05/2020 JP 2020-094368
 (51) A62B 18/02 (2006.01), A41D 13/11 (2006.01)
 (54) MÁSCARA
 (71) DAIO PAPER CORPORATION (JP)
 (72) AKIFUMI HAYASHI
 (85) 15/11/2022
 (86) PCT JP2021/018437 de 14/05/2021
 (87) WO 2021/241284 de 02/12/2021

(21) BR 11 2022 023227-6 A2

Código 1.3 - Notificação - Fase Nacional - PCT
 (22) 11/05/2021
 (30) 18/05/2020 EP 20175279.7
 (51) C08F 271/02 (2006.01), C08F 290/06 (2006.01), C08G 18/48 (2006.01), C09D 4/06 (2006.01), A61L 29/04 (2006.01), C08F 2/48 (2006.01), C08G 18/67 (2006.01), C08G 18/76 (2006.01), C09D 175/16 (2006.01), C08G 18/75 (2006.01)
 (54) COMPOSIÇÃO DE REVESTIMENTO, MÉTODO DE PREPARAÇÃO DE UM REVESTIMENTO HIDROFÍLICO EM UM SUBSTRATO E DISPOSITIVO MÉDICO COMPREENDENDO TAL REVESTIMENTO
 (71) DSM IP ASSETS B.V. (NL)
 (72) JOHANNES WILHELMUS BELT
 (85) 16/11/2022
 (86) PCT EP2021/062541 de 11/05/2021
 (87) WO 2021/233743 de 25/11/2021

(21) BR 11 2022 023231-4 A2

Código 1.3 - Notificação - Fase Nacional - PCT
 (22) 18/05/2021
 (30) 18/05/2020 US 63/026,589
 (51) B01L 3/00 (2006.01), G01N 21/25 (2006.01), G01N 21/75 (2006.01), G01N 33/50 (2006.01), G01N 33/53 (2006.01)
 (54) CONJUNTO ÓPTICO DE VARREDURA CONTÍNUA E MÉTODO DE USO DO MESMO
 (71) TRUVIAN SCIENCES, INC. (US)

(72) ROGER TAYLOR; MICHAEL SHANE BOWEN; GEORGE BRABON;
MICHAEL ADAMS; JEFF HAWKINS

(85) 16/11/2022

(86) PCT US2021/033021 de 18/05/2021

(87) WO 2021/236683 de 25/11/2021

(21) BR 11 2022 023237-3 A2

Código 1.3 - Notificação - Fase Nacional - PCT

(22) 18/05/2021

(30) 19/05/2020 EP 20305516.5

(51) G02B 1/113 (2006.01), G02B 1/115 (2006.01), G02B 1/14 (2006.01), G02B 1/18 (2006.01)

(54) MÉTODO E APARELHO DO MESMO PARA FORNECIMENTO DE RESISTÊNCIA À ABRASÃO MELHORADA A LENTES ÓPTICAS

(71) ESSILOR INTERNATIONAL (FR)

(72) MATTHEW JAMES LOCKWOOD

(85) 16/11/2022

(86) PCT EP2021/063181 de 18/05/2021

(87) WO 2021/233933 de 25/11/2021

(21) BR 11 2022 023239-0 A2

Código 1.3 - Notificação - Fase Nacional - PCT

(22) 20/05/2021

(30) 22/05/2020 US 63/028,608

(51) C22C 38/50 (2006.01), C22C 38/02 (2006.01), C22C 38/04 (2006.01), C22C 38/44 (2006.01), C22C 38/42 (2006.01), C22C 38/52 (2006.01), C22C 38/06 (2006.01), C22C 38/48 (2006.01), C22C 38/46 (2006.01), C22C 38/54 (2006.01), C22C 38/00 (2006.01), C21D 1/06 (2006.01), C21D 1/22 (2006.01), C21D 6/00 (2006.01), C21D 6/04 (2006.01), C23C 8/22 (2006.01)

(54) LIGA DE AÇO INOXIDÁVEL MARTENSÍTICO E ARTIGO DE FABRICAÇÃO

(71) CRS HOLDINGS, LLC (US)

(72) ROBERT F. BUCK

(85) 16/11/2022

(86) PCT US2021/033350 de 20/05/2021

(87) WO 2021/236902 de 25/11/2021

(21) BR 11 2022 023240-3 A2

Código 1.3 - Notificação - Fase Nacional - PCT

(22) 26/04/2021

(30) 28/05/2020 CN 202010468500.3

(51) E02F 3/76 (2006.01), E02F 3/80 (2006.01), E02F 3/815 (2006.01), E02F 3/84 (2006.01), E02F 3/85 (2006.01)

(54) MÉTODO, APARELHO E SISTEMA DE CONTROLE DE NIVELAMENTO, MOTONIVELADORA, E, MEIO ARMAZENÁVEL EM COMPUTADOR

(71) JIANGSU XCMG CONSTRUCTION MACHINERY RESEARCH INSTITUTE LTD. (CN)

(72) HOU, ZHIQIANG; ZHAO, BIN; LIU, HAO; LU, SHENGLI
(85) 16/11/2022
(86) PCT CN2021/089906 de 26/04/2021
(87) WO 2021/175340 de 10/09/2021

(21) BR 11 2022 023241-1 A2 Código 1.3 - Notificação - Fase Nacional - PCT
(22) 24/05/2021
(30) 29/05/2020 US 16/888,522
(51) G10L 25/78 (2006.01)
(54) DETECÇÃO DE ATIVIDADE DE VOZ BASEADA EM HARDWARE CIENTE DE CONTEXTO
(71) QUALCOMM INCORPORATED (US)
(72) REN LI; XIAOFEI CHEN; MURRAY JARVIS
(85) 16/11/2022
(86) PCT US2021/033921 de 24/05/2021
(87) WO 2021/242696 de 02/12/2021

(21) BR 11 2022 023242-0 A2 Código 1.3 - Notificação - Fase Nacional - PCT
(22) 11/05/2021
(30) 04/06/2020 SE 2050645-7
(51) B60T 13/22 (2006.01), B60T 13/66 (2006.01), B60T 13/68 (2006.01), B60T 17/18 (2006.01)
(54) SISTEMA DE CONTROLE DE FREIO ELETROPNEUMÁTICO REDUNDANTE, VEÍCULO, MÉTODO PARA CONTROLE DE FREIO REDUNDANTE DE UM VEÍCULO E MEIO LEGÍVEL POR COMPUTADOR
(71) SCANIA CV AB (SE)
(72) LINUS FLODIN; TOMAS ÖSTLUND; MARTIN EDINGER; JOHAN THORSELL
(85) 16/11/2022
(86) PCT SE2021/050453 de 11/05/2021
(87) WO 2021/246930 de 09/12/2021

(21) BR 11 2022 023244-6 A2 Código 1.3 - Notificação - Fase Nacional - PCT
(22) 19/05/2021
(30) 28/05/2020 JP 2020-093598
(51) B32B 5/26 (2006.01), D04H 3/04 (2006.01), D04H 3/14 (2006.01), A61F 13/49 (2006.01), B32B 7/03 (2006.01)
(54) TECIDO NÃO TRANÇADO DE MÚLTIPLAS CAMADAS E ARTIGO ABSORVENTE
(71) UNICHARM CORPORATION (JP)
(72) SATOSHI MITSUNO; TAKAYUKI MIYOSHI
(85) 16/11/2022
(86) PCT JP2021/019062 de 19/05/2021

(87) WO 2021/241370 de 02/12/2021

(21) BR 11 2022 023245-4 A2 Código 1.3 - Notificação - Fase Nacional - PCT
(22) 18/05/2021
(30) 20/05/2020 US 63/027,594; 20/05/2020 EP 20175652.5
(51) G10L 19/02 (2006.01), G10L 19/16 (2006.01), G10L 19/18 (2006.01), G10L 19/07 (2006.01)
(54) MÉTODOS E APARELHOS PARA MELHORIAS UNIFICADAS DE DECODIFICAÇÃO DE FALA E ÁUDIO
(71) DOLBY INTERNATIONAL AB (IE)
(72) MICHAEL FRANZ BEER; EYTAN RUBIN; DANIEL FISCHER; CHRISTOF FERSCH; MARKUS WERNER
(85) 16/11/2022
(86) PCT EP2021/063092 de 18/05/2021
(87) WO 2021/233886 de 25/11/2021

(21) BR 11 2022 023249-7 A2 Código 1.3 - Notificação - Fase Nacional - PCT
(22) 28/05/2021
(30) 29/05/2020 US 63/031,881; 27/05/2021 US 17/332,962
(51) H01L 23/498 (2006.01)
(54) SUBSTRATO MULTINÚCLEO
(71) QUALCOMM INCORPORATED (US)
(72) JOAN REY VILLARBA BUOT; ZHIJIE WANG; ANIKET PATIL; HONG BOK WE; KUIWON KANG
(85) 16/11/2022
(86) PCT US2021/034826 de 28/05/2021
(87) WO 2021/243195 de 02/12/2021

(21) BR 11 2022 023250-0 A2 Código 1.3 - Notificação - Fase Nacional - PCT
(22) 18/05/2021
(30) 18/05/2020 EP 20175136.9
(51) B66B 1/46 (2006.01)
(54) MÉTODO PARA OPERAR UM SISTEMA DE ELEVADOR, E SISTEMA PARA OPERAR INSTALAÇÃO DE ELEVADOR
(71) INVENTIO AG (CH)
(72) TZVETAN HOROZOV; AXEL HOSEMANN
(85) 16/11/2022
(86) PCT EP2021/063071 de 18/05/2021
(87) WO 2021/233872 de 25/11/2021

(21) BR 11 2022 023260-8 A2 Código 1.3 - Notificação - Fase Nacional - PCT
(22) 24/05/2021
(30) 25/05/2020 EP 20176288.7

(51) C12P 7/10 (2006.01), C12P 19/02 (2006.01), C12P 19/14 (2006.01), D21C 3/06 (2006.01)
 (54) DISPOSIÇÃO E MÉTODO PARA TRATAMENTO DE BIOMASSA LIGNOCELULÓSICA
 (71) SEKAB E-TECHNOLOGY AB (SE)
 (72) ADNAN CAVKA; ELIAS SUNDVALL
 (85) 16/11/2022
 (86) PCT EP2021/063744 de 24/05/2021
 (87) WO 2021/239649 de 02/12/2021

(21) BR 11 2022 023263-2 A2 Código 1.3 - Notificação - Fase Nacional - PCT
 (22) 28/05/2021
 (30) 29/05/2020 US 63/031,949
 (51) C07D 307/68 (2006.01), C08K 5/00 (2006.01), C08K 5/1535 (2006.01)
 (54) PRODUÇÃO E USO DE PLASTIFICANTES À BASE DE 2,4-ISÔMERO DE DIÉSTERES DE ÁCIDO FURANDICARBOXÍLICO
 (71) BRASKEM S.A. (BR/BA)
 (72) FELIPE CICARONI FERNANDES; IURI ESTRADA GOUVEIA; ANTONIO RODOLFO, JR.; MATEUS SCHREINER GARCEZ LOPES
 (85) 16/11/2022
 (86) PCT IB2021/054711 de 28/05/2021
 (87) WO 2021/240471 de 02/12/2021

(21) BR 11 2022 023266-7 A2 Código 1.3 - Notificação - Fase Nacional - PCT
 (22) 17/05/2021
 (30) 18/05/2020 US 63/026,670; 03/08/2020 US 63/060,145; 10/05/2021 US 63/186,709; 14/05/2021 US 17/320,541
 (51) F03B 13/12 (2006.01), F03B 13/14 (2006.01)
 (54) MÉTODO PARA PRODUZIR E TRANSPORTAR COMBUSTÍVEL QUÍMICO, NAVIO DE COLETA DE HIDROGÊNIO E CONDUTO DE COMBUSTÍVEL QUÍMICO DE AUTOPOSICIONAMENTO ATIVO
 (71) LONE GULL HOLDINGS, LTD. (US)
 (72) GARTH ALEXANDER SHELDON-COULSON; BRIAN LEE MOFFAT; DANIEL WILLIAM PLACE; IVAR LEE THORSON
 (85) 16/11/2022
 (86) PCT US2021/032758 de 17/05/2021
 (87) WO 2021/236514 de 25/11/2021

(21) BR 11 2022 023267-5 A2 Código 1.3 - Notificação - Fase Nacional - PCT
 (22) 26/04/2021
 (30) 18/05/2020 EP 20020232.3
 (51) F17C 9/00 (2006.01)
 (54) MÉTODO PARA EXTRAIR UMA FASE LÍQUIDA DE UMA SUBSTÂNCIA CRIOGÊNICA, E, DEWAR DE ARMAZENAMENTO

(71) LINDE GMBH (DE)
(72) NIELS LOSE; CALLE STEENBERG LOSE
(85) 16/11/2022
(86) PCT EP2021/025156 de 26/04/2021
(87) WO 2021/233575 de 25/11/2021

(21) BR 11 2022 023269-1 A2

Código 1.3 - Notificação - Fase Nacional - PCT
(22) 18/05/2021
(30) 19/05/2020 US 63/027,151
(51) C12N 9/12 (2006.01), C12N 15/82 (2006.01)
(54) MOTIVOS DO RECEPTOR DE LYSM
(71) AARHUS UNIVERSITET (DK)
(72) SIMONA RADUTOIU; KASPER RØJKJÆR ANDERSEN; JENS STOUGAARD; DAMIANO LIRONI; CHRISTINA KRÖNAUER; METTE LAURSEN
(85) 16/11/2022
(86) PCT EP2021/063121 de 18/05/2021
(87) WO 2021/233904 de 25/11/2021

(21) BR 11 2022 023271-3 A2

Código 1.3 - Notificação - Fase Nacional - PCT
(22) 27/05/2021
(30) 28/05/2020 EP 20382456.0
(51) C07D 237/32 (2006.01), C07D 403/12 (2006.01), A61K 31/502 (2006.01), A61P 3/00 (2006.01), A61P 9/00 (2006.01), A61P 17/00 (2006.01), A61P 25/00 (2006.01), A61P 29/00 (2006.01), A61P 35/00 (2006.01)
(54) COMPOSTOS
(71) JANSSEN PHARMACEUTICA N.V. (BE)
(72) MICHAEL ERIC MURATORE; NINA VAN OPDENBOSCH; JOSEPH ELISABETH LEENAERTS; MOHAMED LAMKANFI; GARY JOHN TRESADERN; DANIEL OEHLRICH; MICHIEL LUC MARIA VAN GOOL; LAURA PEREZ BENITO
(85) 16/11/2022
(86) PCT EP2021/064221 de 27/05/2021
(87) WO 2021/239885 de 02/12/2021

(21) BR 11 2022 023276-4 A2

Código 1.3 - Notificação - Fase Nacional - PCT
(22) 13/05/2021
(30) 15/05/2020 US 63/025,255; 12/05/2021 US 17/318,206
(51) A61K 31/56 (2006.01), A61K 31/568 (2006.01), A61K 31/57 (2006.01), A61K 31/575 (2006.01)
(54) COMPOSTOS ANTIMICROBIANOS ESTEROIDES CATIÔNICOS E MÉTODOS PARA A FABRICAÇÃO DE TAIS COMPOSTOS
(71) BRIGHAM YOUNG UNIVERSITY (US)
(72) PAUL B. SAVAGE

(85) 16/11/2022
(86) PCT US2021/032208 de 13/05/2021
(87) WO 2021/231701 de 18/11/2021

(21) BR 11 2022 023278-0 A2

Código 1.3 - Notificação - Fase Nacional - PCT
(22) 21/05/2021
(30) 22/05/2020 US 63/028,926
(51) E05C 9/02 (2006.01), E05C 19/02 (2006.01), E05B 15/00 (2006.01), E05B 15/02 (2006.01), E05B 47/00 (2006.01)
(54) MÉTODO E DISPOSITIVO PARA SENTIR UM BATENTE DENTRO DE UMA TRAVA ROTATIVA
(71) SOUTHCO, INC. (US)
(72) CHRISTIAN ALBERTO DIAZ CHINCHILLAS
(85) 16/11/2022
(86) PCT US2021/033539 de 21/05/2021
(87) WO 2021/237014 de 25/11/2021

(21) BR 11 2022 023279-9 A2

Código 1.3 - Notificação - Fase Nacional - PCT
(22) 25/05/2021
(30) 28/05/2020 US 16/885,361; 24/05/2021 US 17/327,940
(51) B01J 23/42 (2006.01), C07F 15/00 (2006.01), A61L 15/58 (2006.01), A61L 26/00 (2006.01), C08F 4/60 (2006.01)
(54) COMPOSIÇÕES E SISTEMAS DE USO TÓPICO PARA FECHAMENTO DE PELE
(71) ETHICON, INC. (US)
(72) DUAN LI OU
(85) 16/11/2022
(86) PCT IB2021/054515 de 25/05/2021
(87) WO 2021/240355 de 02/12/2021

(21) BR 11 2022 023283-7 A2

Código 1.3 - Notificação - Fase Nacional - PCT
(22) 14/05/2021
(30) 18/05/2020 EP 20175211.0
(51) B29C 48/00 (2006.01), B32B 27/06 (2006.01), C08L 23/10 (2006.01), C08L 23/16 (2006.01), C08L 23/12 (2006.01)
(54) FILME MULTICAMADA COM PROPRIEDADES APRIMORADAS
(71) BOREALIS AG (AT)
(72) JINGBO WANG; MARKUS GAHLEITNER; KLAUS BERNREITNER; PAULI LESKINEN; PETER NIEDERSUESS; STEFAN ORTNER
(85) 16/11/2022
(86) PCT EP2021/062803 de 14/05/2021
(87) WO 2021/233772 de 25/11/2021

(21) BR 11 2022 023285-3 A2	Código 1.3 - Notificação - Fase Nacional - PCT (22) 29/05/2020 (51) H04W 72/04 (2006.01) (54) MULTIPLEXAÇÃO DO BLOCO DE SINAL DE SINCRONIZAÇÃO DE LINK LATERAL (S-SSB) E CANAL DE CONTROLE DE LINK LATERAL FÍSICO/ CANAL COMPARTILHADO DE LINK LATERAL FÍSICO (PSCCH/PSSCH) E ATENDIMENTO DE LARGURA DE BANDA DE CANAL DE OCUPAÇÃO (OCB) PARA LINK LATERAL NÃO LICENCIADO DE NOVO RÁDIO (NR-U) (71) QUALCOMM INCORPORATED (US) (72) CHIH-HAO LIU; JING SUN; XIAOXIA ZHANG; YISHENG XUE; CHANGLONG XU; OZCAN OZTURK; PETER GAAL; JUAN MONTOJO; TAO LUO (85) 16/11/2022 (86) PCT CN2020/093181 de 29/05/2020 (87) WO 2021/237654 de 02/12/2021
(21) BR 11 2022 023287-0 A2	Código 1.3 - Notificação - Fase Nacional - PCT (22) 17/05/2021 (30) 22/05/2020 EM 20176021.2 (51) C08F 4/6592 (2006.01), C08F 110/06 (2006.01), C08J 3/03 (2006.01), C08J 3/05 (2006.01) (54) COMPÓSITO REFORÇADO COM FIBRA DE VIDRO COM POLIPROPILENO DE MWD ESTREITA (71) BOREALIS AG (AT) (72) JINGBO WANG; MARKUS GAHLEITNER; KLAUS BERNREITNER; PAULI LESKINEN; GEORG GRESTENBERGER (85) 16/11/2022 (86) PCT EP2021/062991 de 17/05/2021 (87) WO 2021/233824 de 25/11/2021
(21) BR 11 2022 023292-6 A2	Código 1.3 - Notificação - Fase Nacional - PCT (22) 07/05/2021 (30) 22/05/2020 EP 20176124.4 (51) G06K 9/00 (2006.01), G06K 9/20 (2006.01), G06K 9/62 (2006.01) (54) MÉTODO IMPLEMENTADO POR COMPUTADOR PARA ESTIMAR A COBERTURA VEGETAL, PRODUTO DE PROGRAMA DE COMPUTADOR PARA ESTIMAR A COBERTURA VEGETAL E SISTEMA DE COMPUTADOR PARA ESTIMAR A COBERTURA VEGETAL (71) BASF SE (DE) (72) ARTZAI PICON RUIZ; MIGUEL GONZALEZ SAN EMETERIO; ARANZAZU BERECIARTUA-PEREZ; LAURA GOMEZ ZAMANILLO; CARLOS JAVIER JIMENEZ RUIZ; JAVIER ROMERO RODRIGUEZ; CHRISTIAN KLUKAS; TILL EGGERS; JONE ECHAZARRA HUGUET; RAMON NAVARRA-MESTRE (85) 16/11/2022

(86) PCT EP2021/062178 de 07/05/2021

(87) WO 2021/233698 de 25/11/2021

(21) BR 11 2022 023293-4 A2

Código 1.3 - Notificação - Fase Nacional - PCT

(22) 24/05/2021

(30) 25/05/2020 EP 20176277.0

(51) A61F 13/02 (2006.01), A61M 1/00 (2006.01)

(54) CURATIVO PARA TERAPIA DE FERIDA POR PRESSÃO NEGATIVA (NPWT)

(71) MÖLNLYCKE HEALTH CARE AB (SE)

(72) MALIN SVENSSON; VIKTORIA SKEPPSTEDT; MALIN HOLMEN; ELINOR BOLYOS

(85) 16/11/2022

(86) PCT EP2021/063748 de 24/05/2021

(87) WO 2021/239653 de 02/12/2021

(21) BR 11 2022 023294-2 A2

Código 1.3 - Notificação - Fase Nacional - PCT

(22) 17/05/2021

(30) 19/05/2020 EP 20175448.8

(51) B32B 7/02 (2006.01), B32B 5/18 (2006.01), B32B 5/20 (2006.01), B32B 7/12 (2006.01), B32B 15/04 (2006.01), B32B 15/08 (2006.01), B32B 15/088 (2006.01), B32B 27/06 (2006.01), B32B 27/08 (2006.01), B32B 27/28 (2006.01), B32B 27/30 (2006.01), B32B 27/32 (2006.01), B32B 27/34 (2006.01), B32B 5/16 (2006.01), B29C 44/04 (2006.01), B60R 21/02 (2006.01)

(54) ESTRUTURA LAMINADA DE ESPUMA DE POLÍMERO, MÉTODOS PARA PREPARAR UMA ESTRUTURA LAMINADA DE ESPUMA DE POLÍMERO, USO DE UMA ESTRUTURA LAMINADA DE ESPUMA DE POLÍMERO E COMPONENTE COMPÓSITO

(71) BASF SE (DE)

(72) PATRICK SPIES; DANIELA LONGO-SCHEDEL; RENE HOLSCHUH; XAVER HOPFENSPIRGER

(85) 16/11/2022

(86) PCT EP2021/063015 de 17/05/2021

(87) WO 2021/233840 de 25/11/2021

(21) BR 11 2022 023304-3 A2

Código 1.3 - Notificação - Fase Nacional - PCT

(22) 09/06/2021

(30) 09/06/2020 IT 10202000013792

(51) B28B 1/00 (2006.01), B28B 5/02 (2006.01), B28B 13/02 (2006.01), B28B 17/00 (2006.01), B44F 9/04 (2006.01), E04F 13/14 (2006.01), E04F 15/08 (2006.01)

(54) MÉTODO PARA REALIZAR UMA PLACA CERÂMICA

(71) SYSTEM CERAMICS S.P.A. (IT)

(72) FRANCO STEFANI; FRANCO GOZZI; PAOLO VACCARI; IVAN GHIRELLI

(85) 16/11/2022
(86) PCT IB2021/055060 de 09/06/2021
(87) WO 2021/250586 de 16/12/2021

(21) BR 11 2022 023306-0 A2 Código 1.3 - Notificação - Fase Nacional - PCT
(22) 14/05/2021
(30) 18/05/2020 US 63/026,404
(51) C08G 77/50 (2006.01), C08G 77/48 (2006.01), C08L 83/14 (2006.01),
A61K 8/00 (2006.01)
(54) COMPOSIÇÕES DE SILICONE RETICULADAS COM ÁCIO
CARBOXÍLICO FUNCIONAL
(71) MOMENTIVE PERFORMANCE MATERIALS INC. (US)
(72) ALOK SARKAR; BENJAMIN FALK; ASHITHA KANDIKKAL; DEBARSHI
DASGUPTA
(85) 16/11/2022
(86) PCT US2021/032570 de 14/05/2021
(87) WO 2021/236460 de 25/11/2021

(21) BR 11 2022 023307-8 A2 Código 1.3 - Notificação - Fase Nacional - PCT
(22) 18/05/2021
(30) 18/05/2020 GB 2007306.0; 29/06/2020 GB 2009905.7; 01/12/2020 GB
2018901.5
(51) A61K 9/00 (2006.01), A61K 9/16 (2006.01), A61K 31/00 (2006.01), A61K
38/095 (2006.01), A61P 13/00 (2006.01), A61K 38/00 (2006.01)
(54) COMPOSIÇÃO FARMACÊUTICA PARA ENTREGA DE FÁRMACOS
(71) OREXO AB (SE)
(72) JONAS SÄVMARKER; ROBERT RÖNN; ANDREAS FISCHER
(85) 16/11/2022
(86) PCT GB2021/051191 de 18/05/2021
(87) WO 2021/234366 de 25/11/2021

(21) BR 11 2022 023309-4 A2 Código 1.3 - Notificação - Fase Nacional - PCT
(22) 01/06/2021
(30) 01/06/2020 US 63/033,201
(51) H02J 3/14 (2006.01), H02J 3/32 (2006.01)
(54) APARELHO PARA DETECTAR E PRIORIZAR CARGAS, MÉTODO PARA
DETECTAR E PRIORIZAR PELO MENOS UMA CARGA, OPERAÇÕES E UMA
OU MAIS MÍDIAS LEGÍVEIS POR COMPUTADOR NÃO TRANSITÓRIAS
PARA ARMAZENAR INSTRUÇÕES
(71) ENPHASE ENERGY, INC. (US)
(72) RAGHUVVEER R. BELUR
(85) 16/11/2022
(86) PCT US2021/035157 de 01/06/2021

(87) WO 2021/247509 de 09/12/2021

(21) BR 11 2022 023311-6 A2

Código 1.3 - Notificação - Fase Nacional - PCT

(22) 03/06/2021

(30) 03/06/2020 IL 275097; 12/05/2021 IL 283119

(51) A61M 16/06 (2006.01), A61M 1/00 (2006.01)

(54) MÁSCARA DE VENTILAÇÃO MÉDICA

(71) INSPIR LABS LTD. (IL)

(72) NADAV NAHMIAS; ELIYAHU SHWALM

(85) 16/11/2022

(86) PCT IL2021/050657 de 03/06/2021

(87) WO 2021/245668 de 09/12/2021

(21) BR 11 2022 023314-0 A2

Código 1.3 - Notificação - Fase Nacional - PCT

(22) 12/05/2021

(30) 19/05/2020 EP 20175357.1; 19/05/2020 EP 63/026,936

(51) A61M 1/28 (2006.01)

(54) SOLUÇÃO DE DIÁLISE PERITONEAL

(71) COREQUEST SAGL (CH)

(72) ARDUINO ARDUINI; MARIO BONOMINI; VALENTINA MASOLA;
GIOVANNI GAMBARO

(85) 17/11/2022

(86) PCT EP2021/062730 de 12/05/2021

(87) WO 2021/233764 de 25/11/2021

(21) BR 11 2022 023315-9 A2

Código 1.3 - Notificação - Fase Nacional - PCT

(22) 21/05/2021

(30) 22/05/2020 EP 20176178.0; 22/05/2020 EP 20176206.9

(51) H04N 19/70 (2006.01), H04N 19/503 (2006.01)

(54) APARELHO E MÉTODO PARA RECEBER FLUXO DE DADOS DE VÍDEO,
FLUXO DE DADOS DE VÍDEO, CODIFICADOR E DECODIFICADOR DE
VÍDEO, E MÉTODO PARA CODIFICAR UM VÍDEO EM UM FLUXO DE DADOS
DE VÍDEO

(71) GE VIDEO COMPRESSION, LLC (US)

(72) YAGO SÁNCHEZ DE LA FUENTE; KARSTEN SÜHRING; CORNELIUS
HELLGE; THOMAS SCHIERL; ROBERT SKUPIN; THOMAS WIEGAND

(85) 17/11/2022

(86) PCT EP2021/063587 de 21/05/2021

(87) WO 2021/234132 de 25/11/2021

(21) BR 11 2022 023318-3 A2

Código 1.3 - Notificação - Fase Nacional - PCT

(22) 20/05/2021

(30) 20/05/2020 EP 20175820.8

(51) A61K 31/403 (2006.01), A61K 31/404 (2006.01), A61K 31/407 (2006.01), A61K 31/4178 (2006.01), A61K 31/424 (2006.01), A61K 31/437 (2006.01), A61K 31/4439 (2006.01), A61K 31/444 (2006.01), A61P 1/00 (2006.01), A61P 3/12 (2006.01), A61P 9/00 (2006.01), A61P 11/06 (2006.01), A61P 13/10 (2006.01), A61P 25/00 (2006.01), A61P 43/00 (2006.01), C07D 209/04 (2006.01), C07D 209/34 (2006.01), C07D 209/42 (2006.01), C07D 401/04 (2006.01), C07D 401/10 (2006.01), C07D 471/04 (2006.01), C07D 491/107 (2006.01), C07D 498/04 (2006.01)

(54) ABRIDORES DO CANAL DE POTÁSSIO MAXI-K PARA O TRATAMENTO DE DISTÚRBIOS ASSOCIADOS AO X FRÁGIL

(71) KAERUS BIOSCIENCE LIMITED (GB)

(72) ROMAN FLECK; JOHN PROUDFOOT

(85) 17/11/2022

(86) PCT EP2021/063463 de 20/05/2021

(87) WO 2021/234084 de 25/11/2021

(21) BR 11 2022 023323-0 A2

Código 1.3 - Notificação - Fase Nacional - PCT

(22) 18/05/2020

(51) A61L 9/012 (2006.01), B65D 51/24 (2006.01), B65D 47/26 (2006.01), A47G 21/18 (2006.01), B65D 51/28 (2006.01), A61L 9/12 (2006.01)

(54) RECIPIENTE DE AROMA ASSIM COMO DISPOSITIVO PARA BEBER COM UM RECIPIENTE DE AROMA

(71) AIR UP GROUP GMBH (DE)

(72) MAGDALENA JÜNGST; JANNIS KOPPITZ; TIM JÄGER; FABIAN SCHLANG

(85) 17/11/2022

(86) PCT EP2020/063793 de 18/05/2020

(87) WO 2021/233516 de 25/11/2021

(21) BR 11 2022 023325-6 A2

Código 1.3 - Notificação - Fase Nacional - PCT

(22) 25/05/2021

(30) 26/05/2020 US 63/030,168; 19/01/2021 US 63/139,226

(51) F27B 9/14 (2006.01), F27B 9/06 (2006.01), F26B 15/00 (2006.01)

(54) APARELHO E MÉTODO PARA AQUECER RECIPIENTES OU PEÇAS DE TRABALHO METÁLICOS

(71) BALL CORPORATION (US)

(72) JOHN D. EFNER; JULIAN STOCK

(85) 17/11/2022

(86) PCT US2021/034011 de 25/05/2021

(87) WO 2021/242732 de 02/12/2021

(21) BR 11 2022 023328-0 A2

Código 1.3 - Notificação - Fase Nacional - PCT

(22) 18/05/2020

(51) A61M 16/04 (2006.01)

(54) DISPOSITIVO ENDOTRAQUEAL PARA VENTILAÇÃO MECÂNICA DE UM PACIENTE

(71) PEDRO LUIS BRAVO GARCÍA (ES)

(72) PEDRO LUIS BRAVO GARCÍA

(85) 17/11/2022

(86) PCT ES2020/070319 de 18/05/2020

(87) WO 2021/234183 de 25/11/2021

(21) BR 11 2022 023331-0 A2

Código 1.3 - Notificação - Fase Nacional - PCT

(22) 06/05/2021

(30) 29/05/2020 US 63/032,033; 03/06/2020 US 63/034,030

(51) A23K 10/18 (2006.01), A23K 10/30 (2006.01), A23K 10/38 (2006.01), A23K 20/147 (2006.01), A23K 20/163 (2006.01), A23K 20/174 (2006.01), A23K 20/179 (2006.01), A23K 20/22 (2006.01), A23K 20/24 (2006.01), A23K 40/30 (2006.01), A23K 50/40 (2006.01), A23K 10/20 (2006.01)

(54) COMPOSIÇÕES E MÉTODOS PARA SAÚDE DIGESTIVA EM UM ANIMAL

(71) SOCIÉTÉ DES PRODUITS NESTLÉ S.A (CH)

(72) JULIE K. SPEARS; ALISON BELOSHAPKA

(85) 17/11/2022

(86) PCT IB2021/053870 de 06/05/2021

(87) WO 2021/240273 de 02/12/2021

(21) BR 11 2022 023333-7 A2

Código 1.3 - Notificação - Fase Nacional - PCT

(22) 25/05/2021

(30) 25/05/2020 AU 2020901683

(51) A61F 13/26 (2006.01), A61F 6/12 (2006.01), A61M 31/00 (2006.01)

(54) DISPOSITIVO DE IMPLANTAÇÃO PARA UM ARTIGO INSERÍVEL E MÉTODOS ASSOCIADOS

(71) MEDITATI PTY LTD (AU)

(72) TONIA PRICE

(85) 17/11/2022

(86) PCT AU2021/000037 de 25/05/2021

(87) WO 2021/237269 de 02/12/2021

(21) BR 11 2022 023334-5 A2

Código 1.3 - Notificação - Fase Nacional - PCT

(22) 19/05/2021

(30) 19/05/2020 US 63/026,826; 02/11/2020 US 63/108,741

(51) C07K 16/00 (2006.01)

(54) IMUNOGLOBULINA HIPERSIALILADA

(71) MOMENTA PHARMACEUTICALS, INC. (US)

(72) JOHN SCHAECK

(85) 17/11/2022

(86) PCT US2021/033150 de 19/05/2021

(87) WO 2021/236765 de 25/11/2021

(21) BR 11 2022 023337-0 A2

Código 1.3 - Notificação - Fase Nacional - PCT

(22) 25/05/2020

(51) B29C 70/48 (2006.01), B29C 70/86 (2006.01), B29C 70/52 (2006.01), B29D 99/00 (2006.01), B29B 11/16 (2006.01)

(54) MÉTODO DE FABRICAÇÃO DE UMA LONGARINA PARA UMA PEÇA DE LÂMINA DE TURBINA EÓLICA

(71) LM WIND POWER A/S (DK) ; BLADE DYNAMICS LLLP (US)

(72) KRISTEN HANRAHAN; JUSTIN HUNTER; CHRISTOPHER BOON; TANNER KNOBLOCK; JASPER KNOBLOCK

(85) 17/11/2022

(86) PCT EP2020/064412 de 25/05/2020

(87) WO 2021/239207 de 02/12/2021

(21) BR 11 2022 023340-0 A2

Código 1.3 - Notificação - Fase Nacional - PCT

(22) 19/05/2021

(30) 20/05/2020 EP 20175679.8; 20/05/2020 EP 20175675.6; 23/06/2020 EP 20181769.9

(51) C09K 8/52 (2006.01), C09K 8/74 (2006.01), C09K 8/84 (2006.01), C09K 8/86 (2006.01)

(54) PROCESSO PARA TRATAR UMA FORMAÇÃO DE TERRA SUBTERRÂNEA PELA INTRODUÇÃO DE UM FLUIDO DE TRATAMENTO ACIDIFICANTE E FLUIDO DE TRATAMENTO ACIDIFICANTE AQUOSO

(71) NOURYON CHEMICALS INTERNATIONAL B.V. (NL)

(72) WILLEM KOELEWIJN; MARIA ANTONIETA LEON MATHEUS; CORNELIS KOOIJMAN; CORNELIS ELIZABETH JOHANNUS VAN LARE

(85) 17/11/2022

(86) PCT EP2021/063291 de 19/05/2021

(87) WO 2021/233999 de 25/11/2021

(21) BR 11 2022 023341-8 A2

Código 1.3 - Notificação - Fase Nacional - PCT

(22) 14/05/2021

(30) 20/05/2020 EP 20175679.8; 20/05/2020 EP 20175675.6; 23/06/2020 EP 20181769.9

(51) C09K 8/72 (2006.01), E21B 43/27 (2006.01)

(54) PROCESSO PARA TRATAR UMA FORMAÇÃO DE TERRA SUBTERRÂNEA INTRODUZINDO UM FLUIDO DE TRATAMENTO DE ACIDIFICAÇÃO TAMPONADO E FLUIDO DE TRATAMENTO ACIDIFICANTE TAMPONADO

(71) NOURYON CHEMICALS INTERNATIONAL B.V. (NL)

(72) ALBERT BOKKERS; CORNELIS ELIZABETH JOHANNUS VAN LARE; CORNELIS KOOIJMAN; MARIA ANTONIETA LEON MATHEUS

(85) 17/11/2022

(86) PCT EP2021/062832 de 14/05/2021

(87) WO 2021/233782 de 25/11/2021

(21) BR 11 2022 023343-4 A2

Código 1.3 - Notificação - Fase Nacional - PCT

(22) 15/04/2021

(30) 18/05/2020 EP 20175263.1

(51) G06K 19/077 (2006.01), A61M 5/32 (2006.01)

(54) COBERTURA PARA UM DISPOSITIVO MÉDICO DE INJEÇÃO
COMPREENDENDO UMA ETIQUETA DE IDENTIFICAÇÃO POR
RADIOFREQUÊNCIA (RFID)

(71) BECTON DICKINSON FRANCE (FR) ; BECTON, DICKINSON AND
COMPANY (US)

(72) CÉDRIC RIVIER; NICOLAS EUVRARD; SÉBASTIEN JOUFFRAY;
ALFRED LEIBBRAND

(85) 17/11/2022

(86) PCT EP2021/059839 de 15/04/2021

(87) WO 2021/233613 de 25/11/2021

(21) BR 11 2022 023344-2 A2

Código 1.3 - Notificação - Fase Nacional - PCT

(22) 20/05/2021

(30) 21/05/2020 FR FR2005396

(51) H01L 23/498 (2006.01), G06K 19/077 (2006.01)

(54) CIRCUITO ELÉTRICO COM CONTATOS ELÉTRICOS, CARTÃO COM
CHIP, E MÉTODO DE FABRICAÇÃO PROJETADO PARA A FABRICAÇÃO DE
UM CIRCUITO ELÉTRICO

(71) LINXENS HOLDING (FR)

(72) SIMON VASSAL; CATHELIN RAMSAMY; FRANÇOIS GREMION;
NICOLAS MICHAUDET

(85) 17/11/2022

(86) PCT EP2021/063535 de 20/05/2021

(87) WO 2021/234118 de 25/11/2021

(21) BR 11 2022 023347-7 A2

Código 1.3 - Notificação - Fase Nacional - PCT

(22) 25/05/2020

(51) B29D 99/00 (2006.01), B29C 70/86 (2006.01), B29C 70/52 (2006.01)

(54) MÉTODO PARA FABRICAR UMA LÂMINA DE TURBINA EÓLICA

(71) LM WIND POWER A/S (DK) ; BLADE DYNAMICS LLLP (US)

(72) KRISTEN HANRAHAN; TANNER KNOBLOCK; JUSTIN HUNTER;
JASPER KNOBLOCK; JEPPE JØRGENSEN

(85) 17/11/2022

(86) PCT EP2020/064418 de 25/05/2020

(87) WO 2021/239209 de 02/12/2021

(21) BR 11 2022 023354-0 A2	Código 1.3 - Notificação - Fase Nacional - PCT (22) 21/05/2021 (30) 22/05/2020 US 63/029,308 (51) H04N 19/30 (2006.01) (54) MÉTODO E APARELHO PARA PROCESSAR DADOS DE VÍDEO, E, MEIOS DE ARMAZENAMENTO E DE GRAVAÇÃO LEGÍVEIS POR COMPUTADOR NÃO TRANSITÓRIOS (71) BYTEDANCE INC. (US) (72) YE-KUI WANG (85) 17/11/2022 (86) PCT US2021/033717 de 21/05/2021 (87) WO 2021/237126 de 25/11/2021
(21) BR 11 2022 023356-6 A2	Código 1.3 - Notificação - Fase Nacional - PCT (22) 19/05/2021 (30) 19/05/2020 GB 2007392.0 (51) A01N 59/00 (2006.01), A41D 13/11 (2006.01), A01P 1/00 (2006.01) (54) SUBSTRATO ANTIMICROBIANO PERMEÁVEL AO AR, MATERIAL DE MÚLTIPLAS CAMADAS, E, USO DO SUBSTRATO ANTIMICROBIANO PERMEÁVEL AO AR OU DO MATERIAL DE MÚLTIPLAS CAMADAS (71) PARAVIR LIMITED (GB) (72) ANDREW PATCHETT; KIM PATCHETT (85) 17/11/2022 (86) PCT GB2021/051203 de 19/05/2021 (87) WO 2021/234377 de 25/11/2021
(21) BR 11 2022 023363-9 A2	Código 1.3 - Notificação - Fase Nacional - PCT (22) 25/05/2021 (30) 28/05/2020 EP 20177087.2 (51) C08L 3/02 (2006.01), C08L 5/00 (2006.01) (54) MÉTODO PARA PREPARAR UMA MISTURA (71) CARGILL, INCORPORATED (US) (72) PIETER CORNELIS JACOBUS VAN DER GRAAF; RUDY ROUX; NIHAN OVAT; DOGAN SAHIN SIVASLIGIL (85) 17/11/2022 (86) PCT US2021/033965 de 25/05/2021 (87) WO 2021/242715 de 02/12/2021
(21) BR 11 2022 023367-1 A2	Código 1.3 - Notificação - Fase Nacional - PCT (22) 21/05/2021 (30) 22/05/2020 US 63/029,321 (51) H04N 19/70 (2006.01), H04N 19/30 (2006.01), H04N 19/187 (2006.01), H04N 19/46 (2006.01), H04N 19/105 (2006.01) (54) MÉTODO DE PROCESSAMENTO DE VÍDEO, APARELHO DE

PROCESSAMENTO DE DADOS VÍDEO, E, MEIOS DE ARMAZENAMENTO E DE GRAVAÇÃO LEGÍVEL POR COMPUTADOR NÃO TRANSITÓRIO

(71) BYTEDANCE INC. (US)

(72) YE-KUI WANG

(85) 17/11/2022

(86) PCT US2021/033780 de 21/05/2021

(87) WO 2021/237178 de 25/11/2021

(21) BR 11 2022 023368-0 A2

Código 1.3 - Notificação - Fase Nacional - PCT

(22) 18/05/2021

(30) 18/05/2020 EP 20305513.2

(51) A61K 31/131 (2006.01), A61P 1/16 (2006.01)

(54) ELAFIBRANOR PARA O TRATAMENTO DE COLANGITE ESCLEROSANTE PRIMÁRIA

(71) GENFIT (FR)

(72) ALICE ROUDOT

(85) 17/11/2022

(86) PCT EP2021/063075 de 18/05/2021

(87) WO 2021/233874 de 25/11/2021

(21) BR 11 2022 023371-0 A2

Código 1.3 - Notificação - Fase Nacional - PCT

(22) 21/05/2021

(30) 22/05/2020 CN 202010441127.2

(51) C07K 19/00 (2006.01), C12N 15/63 (2006.01), C12N 5/10 (2006.01), A61K 39/00 (2006.01), A61P 35/00 (2006.01)

(54) PROTEÍNA DE FUSÃO PARA REVERSÃO DO MICROAMBIENTE TUMORAL, VETOR DE EXPRESSÃO, CÉLULA IMUNE, RECEPTOR DE ANTÍGENO QUIMÉRICO RESISTENTE À IMUNOSSUPRESSÃO TUMORAL, SEQUÊNCIA DE ÁCIDO NUCLEICO, MÉTODO PARA PREPARAR UMA CÉLULA IMUNE, COMPOSIÇÃO FARMACÊUTICA, E, USO DA COMPOSIÇÃO FARMACÊUTICA

(71) CHONGQING PRECISION BIOTECH CO., LTD. (CN) ; CHONGQING PRECISION BIOLOGICAL INDUSTRIAL TECHNOLOGY RESEARCH INSTITUTE CO., LTD. (CN)

(72) YANMIN XU; ENDIAN MEI; YONGCHUN ZHAO; JUANJUAN SHAN; YANAN QI; WENXU ZHAO; JUN CHEN; XIA HUANG

(85) 17/11/2022

(86) PCT CN2021/095107 de 21/05/2021

(87) WO 2021/233411 de 25/11/2021

(21) BR 11 2022 023373-6 A2

Código 1.3 - Notificação - Fase Nacional - PCT

(22) 21/05/2021

(30) 22/05/2020 US 63/028,889

(51) A41D 13/11 (2006.01)

(54) MÁSCARA FACIAL DE BARREIRA, E, MÉTODO DE FORMAÇÃO DE UMA MÁSCARA FACIAL

(71) KIMBERLY-CLARK WORLDWIDE, INC. (US)

(72) VRATISLAV ZAK; STEPHEN EAST; BRYAN D. HAYNES; D. GUSTAVO OJEDA; L. VIEIRA MERCER; R. BANDEIRA BASTOS

(85) 17/11/2022

(86) PCT US2021/033640 de 21/05/2021

(87) WO 2021/237081 de 25/11/2021

(21) BR 11 2022 023377-9 A2

Código 1.3 - Notificação - Fase Nacional - PCT

(22) 19/05/2021

(30) 19/05/2020 US 63/026,875

(51) C07K 14/715 (2006.01), C07K 14/705 (2006.01), C07K 16/00 (2006.01)

(54) PREPARAÇÃO E PURIFICAÇÃO DE IGG HIPERSIALILADA

(71) MOMENTA PHARMACEUTICALS, INC. (US)

(72) JOHN SCHAECK; STEFFEN GRAHAM; RADOUANE ZOUAOUI

(85) 17/11/2022

(86) PCT US2021/033156 de 19/05/2021

(87) WO 2021/236769 de 25/11/2021

(21) BR 11 2022 023379-5 A2

Código 1.3 - Notificação - Fase Nacional - PCT

(22) 18/05/2021

(30) 21/05/2020 IT 102020000011980; 25/09/2020 IT 102020000022675

(51) B63B 1/28 (2006.01), B63B 1/26 (2006.01), B63B 1/10 (2006.01), B63B 1/14 (2006.01), B63C 13/00 (2006.01), B63B 1/24 (2006.01)

(54) CASCO COM GEOMETRIA VARIÁVEL

(71) VERME PROJECTS S.R.L. (IT) ; MASSIMO VERME (IT)

(72) MASSIMO VERME; ROBERTO ROSSI

(85) 17/11/2022

(86) PCT IT2021/050147 de 18/05/2021

(87) WO 2021/234748 de 25/11/2021

(21) BR 11 2022 023381-7 A2

Código 1.3 - Notificação - Fase Nacional - PCT

(22) 12/05/2021

(30) 17/05/2020 ES U202030945

(51) G09B 5/10 (2006.01), G09B 21/00 (2006.01)

(54) SISTEMA, DISPOSITIVO E MÉTODO PARA MELHORAR O RASTREAMENTO VISUAL E/OU AUDITIVO DE UMA APRESENTAÇÃO FEITA POR UM PALESTRANTE

(71) BEMYVEGA, SL (ES)

(72) ANTONIO SÁNCHEZ KÁISER

(85) 17/11/2022

(86) PCT ES2021/070337 de 12/05/2021

(87) WO 2021/234199 de 25/11/2021

(21) BR 11 2022 023383-3 A2 Código 1.3 - Notificação - Fase Nacional - PCT
(22) 28/05/2020
(51) G01R 19/00 (2006.01)
(54) DISPOSITIVO DE DETECÇÃO DE CORRENTE ELÉTRICA E MÉTODO DE DETECÇÃO DE CORRENTE ELÉTRICA
(71) NISSAN MOTOR CO., LTD. (JP)
(72) NAOKI TAKIGASHIRA; MASANORI YAMASHITA; KOUICHI MATSUDA
(85) 17/11/2022
(86) PCT IB2020/000514 de 28/05/2020
(87) WO 2021/240192 de 02/12/2021

(21) BR 11 2022 023384-1 A2 Código 1.3 - Notificação - Fase Nacional - PCT
(22) 08/09/2020
(30) 09/06/2020 CN 202010516366.X
(51) F03D 80/60 (2006.01), H05K 7/20 (2006.01)
(54) SISTEMA DE ARREFECIMENTO E CONJUNTO GERADOR DE ENERGIA EÓLICA
(71) XINJIANG GOLDWIND SCIENCE & TECHNOLOGY CO., LTD. (CN)
(72) DINGHUI WANG; JINMENG LI; JUNWEI LIU
(85) 17/11/2022
(86) PCT CN2020/114011 de 08/09/2020
(87) WO 2021/248716 de 16/12/2021

(21) BR 11 2022 023387-6 A2 Código 1.3 - Notificação - Fase Nacional - PCT
(22) 18/05/2021
(30) 18/05/2020 SE 2050575-6
(51) B32B 27/10 (2006.01), B32B 9/06 (2006.01), B32B 27/32 (2006.01), B32B 29/00 (2006.01), B65D 65/38 (2006.01), D21H 19/22 (2006.01), D21H 19/52 (2006.01), D21H 19/84 (2006.01)
(54) UM PROCESSO PARA PRODUÇÃO DE UM MATERIAL DE EMBALAGEM
(71) STORA ENSO OYJ (FI)
(72) CHRIS BONNERUP; MAGNUS EKBERG; KAJ BACKFOLK
(85) 17/11/2022
(86) PCT IB2021/054254 de 18/05/2021
(87) WO 2021/234558 de 25/11/2021

(21) BR 11 2022 023392-2 A2 Código 1.3 - Notificação - Fase Nacional - PCT
(22) 18/05/2021
(30) 19/05/2020 US 63/026,885
(51) A61P 35/02 (2006.01), C07K 16/28 (2006.01), A61K 39/00 (2006.01)
(54) COMPOSIÇÕES QUE COMPREENDEM UM AGENTE TERAPÊUTICO DE

REDIRECIONAMENTO DE CÉLULAS T E UM INIBIDOR DA VIA DE ADESÃO DE VLA-4

(71) JANSSEN BIOTECH, INC. (US)

(72) PRIYANKA NAIR-GUPTA; FRANCOIS GAUDET

(85) 17/11/2022

(86) PCT IB2021/054258 de 18/05/2021

(87) WO 2021/234560 de 25/11/2021

(21) BR 11 2022 023395-7 A2

Código 1.3 - Notificação - Fase Nacional - PCT

(22) 23/04/2021

(30) 25/05/2020 EP 20176295.2

(51) H02P 21/14 (2006.01), H02P 21/00 (2006.01), H02P 21/13 (2006.01), H02P 21/20 (2006.01), H02P 27/024 (2006.01), H02P 1/26 (2006.01)

(54) MÉTODO PARA DAR PARTIDA E PARAR UM MOTOR ASSÍNCRONO, MOTOR DE ARRANQUE SUAVE, PRODUTO DE PROGRAMA DE COMPUTADOR, E, MEIO LEGÍVEL POR COMPUTADOR

(71) SIEMENS AKTIENGESELLSCHAFT (DE)

(72) HAUKE NANNEN; HEIKO ZATOCIL

(85) 17/11/2022

(86) PCT EP2021/060625 de 23/04/2021

(87) WO 2021/239344 de 02/12/2021

(21) BR 11 2022 023397-3 A2

Código 1.3 - Notificação - Fase Nacional - PCT

(22) 09/06/2021

(30) 10/06/2020 US 63/037,285

(51) A01N 37/02 (2006.01), A01N 43/90 (2006.01), A01N 53/00 (2006.01), A01N 65/12 (2006.01)

(54) MISTURA DE PESTICIDAS, E, MÉTODO PARA CONTROLAR UM MOSQUITO

(71) VALENT BIOSCIENCES LLC (US)

(72) BENJAMIN A. BELKIND; JASON CLARK; BANUGOPAN KESAVARAJU; PETER DECHANT

(85) 17/11/2022

(86) PCT US2021/036549 de 09/06/2021

(87) WO 2021/252584 de 16/12/2021

(21) BR 11 2022 023398-1 A2

Código 1.3 - Notificação - Fase Nacional - PCT

(22) 14/05/2021

(30) 18/05/2020 DK PA 2020 00598; 07/09/2020 DK PA 2020 01008

(51) C01C 1/04 (2006.01), C07C 29/151 (2006.01)

(54) MÉTODO PARA O CONTROLE DE PRESSÃO EM UM LOOP PARA A PREPARAÇÃO DE AMÔNIA OU METANOL

(71) TOPSOE A/S (DK)

(72) CHRISTIAN HENRIK SPETH; MICHAEL HULTQVIST; PAT A HAN

(85) 17/11/2022
(86) PCT EP2021/062829 de 14/05/2021
(87) WO 2021/233780 de 25/11/2021

(21) BR 11 2022 023403-1 A2 Código 1.3 - Notificação - Fase Nacional - PCT
(22) 19/03/2021
(30) 09/06/2020 JP 2020-100073
(51) C23C 2/06 (2006.01), C22C 18/00 (2006.01), C22C 18/04 (2006.01), C23C 2/26 (2006.01), C23C 2/40 (2006.01)
(54) AÇO GALVANIZADO À BASE DE ZN-AL-MG POR BANHO DE IMERSÃO A QUENTE
(71) NIPPON STEEL CORPORATION (JP)
(72) TETSUYA TOBA; ATSUSHI MORISHITA; YUSUKE KOHIGASHI; SHINICHI YAMAGUCHI; TAKUYA MITSUNOBU
(85) 17/11/2022
(86) PCT JP2021/011526 de 19/03/2021
(87) WO 2021/250973 de 16/12/2021

(21) BR 11 2022 023410-4 A2 Código 1.3 - Notificação - Fase Nacional - PCT
(22) 19/05/2021
(30) 19/05/2020 US 63/026,964
(51) C12N 15/86 (2006.01), A61K 48/00 (2006.01)
(54) SEQUÊNCIAS DE PROMOTORES PARA EXPRESSÃO IN VITRO E IN VIVO DE PRODUTOS DE TERAPIA GÊNICA EM CÉLULAS CD3+
(71) IXAKA FRANCE (FR)
(72) CECILE BAUCHE; FREDERIC MOURLANE; RENAUD VAILLANT; RACHEL PACHERIE
(85) 17/11/2022
(86) PCT IB2021/000343 de 19/05/2021
(87) WO 2021/234455 de 25/11/2021

(21) BR 11 2022 023413-9 A2 Código 1.3 - Notificação - Fase Nacional - PCT
(22) 04/06/2021
(30) 05/06/2020 EP 20178574.8
(51) A61K 38/48 (2006.01), A61Q 19/08 (2006.01)
(54) TRATAMENTO DE RUGAS FACIAIS COM TOXINA BOTULÍNICA DE ALTA DOSE E BAIXO VOLUME
(71) MERZ PHARMA GMBH & CO. KGAA (DE)
(72) SUSANNA ROLL; MEIK SLADEK; THORIN GEISTER; IRENA PULTE; PETRA WEISSENBERGER; GUDRUN KLEIN
(85) 17/11/2022
(86) PCT EP2021/064986 de 04/06/2021
(87) WO 2021/245223 de 09/12/2021

(21) BR 11 2022 023414-7 A2	Código 1.3 - Notificação - Fase Nacional - PCT (22) 17/05/2021 (30) 18/05/2020 EP 20020233.1; 21/07/2020 NL 2026105 (51) B29C 45/14 (2006.01), B29C 70/08 (2006.01) (54) PEÇA DE MÁQUINA, MÁQUINA DE TRIAGEM DE OVOS E MÉTODO PARA FABRICAR UM DISPOSITIVO COM FORMA DE CILINDRO (71) MOBA GROUP B.V. (NL) (72) JOHANNES HENRICUS MARIA RUIJS (85) 17/11/2022 (86) PCT NL2021/050316 de 17/05/2021 (87) WO 2021/235931 de 25/11/2021
(21) BR 11 2022 023421-0 A2	Código 1.3 - Notificação - Fase Nacional - PCT (22) 20/05/2021 (30) 20/05/2020 FR 2005201 (51) A61K 35/744 (2006.01), A61K 36/06 (2006.01), A61K 36/88 (2006.01), A61P 1/00 (2006.01), A61P 3/00 (2006.01), A61P 37/04 (2006.01), A61P 27/02 (2006.01), A61P 25/24 (2006.01), A61P 9/00 (2006.01), A61K 8/99 (2006.01), A23K 10/18 (2006.01), A23K 20/163 (2006.01), A23K 20/174 (2006.01), A23K 20/20 (2006.01), A23L 33/105 (2006.01), A23L 33/135 (2006.01), A23L 33/15 (2006.01), A23L 33/16 (2006.01), A23L 33/21 (2006.01) (54) COMPOSIÇÃO QUE COMPREENDE SAFRANAL E PROBIÓTICOS (71) ACTIV'INSIDE (FR) (72) DAVID GAUDOUT; STÉPHANE REY; BENOIT LEMAIRE; ASTRID DE VULPILLIERES; LINE POURTAU (85) 17/11/2022 (86) PCT EP2021/063519 de 20/05/2021 (87) WO 2021/234111 de 25/11/2021
(21) BR 11 2022 023426-0 A2	Código 1.3 - Notificação - Fase Nacional - PCT (22) 26/05/2021 (30) 28/05/2020 EP 20177277.9 (51) A61B 17/17 (2006.01), A61B 17/16 (2006.01), A61B 90/00 (2006.01), A61B 17/88 (2006.01), A61B 17/84 (2006.01), A61B 17/72 (2006.01), A61B 17/34 (2006.01), A61B 17/90 (2006.01), A61B 17/00 (2006.01) (54) SISTEMA DE PORTAL DE ENTRADA SUPRAPATELAR TIBIAL E RETRÓGRADO, MÉTODO PARA USAR O DITO SISTEMA E KIT (71) ORTHOXEL DAC (IE) (72) CHARLES DALY; GERARD KIELY; SEAN O'CALLAGHAN; RICHIE GOUGH (85) 17/11/2022 (86) PCT EP2021/064087 de 26/05/2021 (87) WO 2021/239829 de 02/12/2021

(21) BR 11 2022 023427-9 A2	Código 1.3 - Notificação - Fase Nacional - PCT (22) 19/05/2021 (30) 19/05/2020 NL 2025622 (51) B67D 1/08 (2006.01) (54) VÁLVULA PARA UM RECIPIENTE DE BEBIDA E RECIPIENTE DE BEBIDA (71) HEINEKEN SUPPLY CHAIN B.V. (NL) (72) HENDERIKUS HILVERT LUTH; FRANS WIEBE ROZEBOOM; JOHAN ONNEKINK; ALEXANDER PATJE; JOHANNES ROGIER DE VRIND; ARIE MAARTEN PAAUWE (85) 17/11/2022 (86) PCT NL2021/050320 de 19/05/2021 (87) WO 2021/235934 de 25/11/2021
(21) BR 11 2022 023435-0 A2	Código 1.3 - Notificação - Fase Nacional - PCT (22) 28/05/2021 (30) 29/05/2020 US 63/032,073; 29/06/2020 AU 2020902180 (51) F04D 29/42 (2006.01), F04D 7/04 (2006.01), F04D 29/62 (2006.01), F16B 2/12 (2006.01), F16B 2/10 (2006.01), B25B 1/24 (2006.01) (54) REVESTIMENTO DA LATERAL DE TRANSMISSÃO PARA UMA BOMBA CENTRÍFUGA (71) WEIR SLURRY GROUP, INC. (US) (72) RANDY JAMES KOSMICKI (85) 18/11/2022 (86) PCT AU2021/050520 de 28/05/2021 (87) WO 2021/237303 de 02/12/2021
(21) BR 11 2022 023437-6 A2	Código 1.3 - Notificação - Fase Nacional - PCT (22) 28/05/2021 (30) 29/05/2020 US 63/032,210 (51) C10G 1/10 (2006.01), B01J 35/12 (2006.01), C10G 11/02 (2006.01), C10G 27/04 (2006.01) (54) PROCESSO PARA O CRAQUEAMENTO CATALÍTICO DE UMA MATÉRIA-PRIMA CONTENDO CARBONO E PARA A PREPARAÇÃO DE UM CATALISADOR HETEROGÊNEO, COMPOSIÇÃO DE CATALISADOR HETEROGÊNEO, E, USO DO CATALISADOR HETEROGÊNEO (71) BRASKEM AMERICA, INC. (US) (72) VLADIMIR PUSHKAREV; URIAH KILGORE; CHARLES AMBRASS; SCOTT MITCHELL; ISHANT KHURANA (85) 18/11/2022 (86) PCT US2021/034982 de 28/05/2021 (87) WO 2021/243282 de 02/12/2021

(21) BR 11 2022 023438-4 A2	Código 1.3 - Notificação - Fase Nacional - PCT (22) 28/05/2021 (30) 29/05/2020 US 63/031,854 (51) C07K 16/28 (2006.01), A61P 9/10 (2006.01) (54) TRATAMENTO DE DOENÇA CARDIOMETABÓLICA COM INIBIDORES DE SINALIZAÇÃO DE INTERFERON TIPO I (71) ASTRAZENECA AB (SE) (72) DOMINIC SINIBALDI; WENDY WHITE; MICHAEL SMITH; KERRY CASEY; GABOR ILLEI (85) 18/11/2022 (86) PCT EP2021/064312 de 28/05/2021 (87) WO 2021/239928 de 02/12/2021
(21) BR 11 2022 023440-6 A2	Código 1.3 - Notificação - Fase Nacional - PCT (22) 10/03/2021 (30) 12/03/2020 US 62/988,571 (51) C12Q 1/6886 (2006.01), C12Q 1/6883 (2006.01), C12Q 1/6869 (2006.01), G16B 20/00 (2006.01), A61K 39/395 (2006.01), A61P 35/00 (2006.01) (54) ASSINATURAS DE INSTABILIDADE DE MICROSSATÉLITE (71) PERSONAL GENOME DIAGNOSTICS INC. (US) (72) DERRICK WOOD (85) 18/11/2022 (86) PCT US2021/021769 de 10/03/2021 (87) WO 2021/183683 de 16/09/2021
(21) BR 11 2022 023443-0 A2	Código 1.3 - Notificação - Fase Nacional - PCT (22) 28/05/2021 (30) 29/05/2020 EP 20177492.4 (51) A01H 6/46 (2006.01), A01H 5/10 (2006.01), C12N 15/82 (2006.01), C07K 14/415 (2006.01) (54) INDUÇÃO DE HAPLOIDES EM PLANTAS (71) KWS SAAT SE & CO. KGAA (DE) (72) MONIKA KLOIBER-MAITZ; CHRISTOF BOLDUAN; ALEVTINA RUBAN; MILENA OUZUNOVA; MARKUS NIESSEN (85) 18/11/2022 (86) PCT EP2021/064425 de 28/05/2021 (87) WO 2021/239986 de 02/12/2021
(21) BR 11 2022 023447-3 A2	Código 1.3 - Notificação - Fase Nacional - PCT (22) 18/05/2021 (30) 20/05/2020 FR FR2005253; 20/05/2020 US 16/878,857 (51) C10M 137/04 (2006.01), C10M 137/12 (2006.01), C10M 137/16 (2006.01) (54) USO DE ÓLEOS QUE COMPREENDEM ADITIVOS ANTIDESGASTE

NÃO NEUROTÓXICOS

(71) NYCO (FR)

(72) DJIBRIL FAYE; MARION GAY; FLORENCE SEVERAC; JEAN-LOUIS MANSOUX; GRÉGOIRE HERVE

(85) 18/11/2022

(86) PCT EP2021/063200 de 18/05/2021

(87) WO 2021/233946 de 25/11/2021

(21) BR 11 2022 023452-0 A2

Código 1.3 - Notificação - Fase Nacional - PCT

(22) 21/05/2021

(30) 22/05/2020 IN 202041021678

(51) H04W 48/18 (2006.01)

(54) SELEÇÃO MANUAL DE REDE EM UM EQUIPAMENTO DE USUÁRIO

(71) APPLE INC. (US)

(72) ROHIT R. MATOLIA; ALOSIOUS PRADEEP PRABHAKAR; KRISZTIAN KISS; VIJAY VENKATARAMAN

(85) 18/11/2022

(86) PCT US2021/070592 de 21/05/2021

(87) WO 2021/237247 de 25/11/2021

(21) BR 11 2022 023453-8 A2

Código 1.3 - Notificação - Fase Nacional - PCT

(22) 17/05/2021

(30) 20/05/2020 DE 10 2020 113 749.4

(51) C08K 5/01 (2006.01), C08K 5/05 (2006.01), C08L 91/06 (2006.01), F16F 9/52 (2006.01), C09K 5/06 (2006.01)

(54) MOLA DE PRESSÃO A GÁS COMPREENDENDO UMA CERA DE EXPANSÃO, SISTEMA DE ACIONAMENTO COMPREENDENDO A MOLA DE PRESSÃO A GÁS

(71) STABILUS GMBH (DE)

(72) ULRICH PROBST; ALEXANDER REISER; MARTIN SCHLEICH; FELIX BEIB

(85) 18/11/2022

(86) PCT EP2021/063016 de 17/05/2021

(87) WO 2021/233841 de 25/11/2021

(21) BR 11 2022 023455-4 A2

Código 1.3 - Notificação - Fase Nacional - PCT

(22) 25/05/2021

(30) 25/05/2020 JP 2020-090884

(51) A61F 13/496 (2006.01)

(54) ARTIGO ABSORVENTE

(71) UNICHARM CORPORATION (JP)

(72) KYOTA SAITO

(85) 18/11/2022

(86) PCT JP2021/019744 de 25/05/2021

(87) WO 2021/241553 de 02/12/2021

(21) BR 11 2022 023457-0 A2 Código 1.3 - Notificação - Fase Nacional - PCT
(22) 18/05/2021
(30) 18/05/2020 GB 20073623
(51) G06Q 20/40 (2006.01)
(54) SISTEMAS E MÉTODOS PARA AUTORIZAÇÃO DE TRANSAÇÕES
(71) TYTONICAL LIMITED (GB)
(72) GRANT SIDWELL; MATTHEW COOK; ANDREW RYRIE
(85) 18/11/2022
(86) PCT GB2021/051192 de 18/05/2021
(87) WO 2021/234367 de 25/11/2021

(21) BR 11 2022 023462-7 A2 Código 1.3 - Notificação - Fase Nacional - PCT
(22) 01/06/2021
(30) 02/06/2020 US 63/033,505; 05/12/2020 EP 20212067.1
(51) C07D 413/14 (2006.01), C07D 417/14 (2006.01), C07D 409/14 (2006.01),
A61P 35/00 (2006.01), A61K 31/381 (2006.01)
(54) 2-AMINO-3-CIANO TIOFENOS ANULADOS E DERIVADOS PARA O
TRATAMENTO DE CÂNCER
(71) BOEHRINGER INGELHEIM INTERNATIONAL GMBH (DE) ; VANDERBILT
UNIVERSITY (US)
(72) JASON ABBOTT; JOACHIM BROEKER; JIANWEN CUI; STEPHEN W.
FESIK; ANDREAS GOLLNER; TIM HODGES; JALE KAROLYI-OEZGUER;
ANDREW LITTLE; ANDREAS MANTOULIDIS; JASON PHAN; DHRUBA
SARKAR; CHRISTIAN ALAN PAUL SMETHURST; QI SUN; MATTHIAS TREU;
ALEX WATERSON
(85) 18/11/2022
(86) PCT EP2021/064612 de 01/06/2021
(87) WO 2021/245051 de 09/12/2021

(21) BR 11 2022 023464-3 A2 Código 1.3 - Notificação - Fase Nacional - PCT
(22) 03/06/2021
(30) 05/06/2020 US 63/035,270
(51) A61B 1/015 (2006.01), A61B 1/05 (2006.01), A61M 25/00 (2006.01)
(54) ENDOSCÓPIOS MÉDICOS PARA ENTREGAR AGENTES
TERAPÊUTICOS
(71) COOK MEDICAL TECHNOLOGIES LLC (US)
(72) JOHN CROWDER SIGMON; SHAUN D. GITTARD; CHRISTOPHER A.
CARRUTHERS; LIAM BREEN; VIHAR C. SURTI
(85) 18/11/2022
(86) PCT US2021/035682 de 03/06/2021
(87) WO 2021/247850 de 09/12/2021

(21) BR 11 2022 023469-4 A2	Código 1.3 - Notificação - Fase Nacional - PCT (22) 21/05/2021 (30) 21/05/2020 IN 202041021492 (51) H04W 4/80 (2006.01), H04W 36/00 (2006.01), H04W 88/04 (2006.01), H04W 92/18 (2006.01) (54) SELEÇÃO E CHAVEAMENTO DE CAMINHOS DE SERVIÇOS DE PROXIMIDADE (71) APPLE INC. (US) (72) ROHIT R. MATOLIA; ALOSIOUS PRADEEP PRABHAKAR; KRISZTIAN KISS; VIJAY VENKATARAMAN (85) 18/11/2022 (86) PCT US2021/070591 de 21/05/2021 (87) WO 2021/237246 de 25/11/2021
(21) BR 11 2022 023472-4 A2	Código 1.3 - Notificação - Fase Nacional - PCT (22) 20/05/2021 (30) 21/05/2020 IT 10202000011947 (51) B29C 43/58 (2006.01), B29C 48/92 (2006.01), B29C 48/00 (2006.01), G01N 23/083 (2006.01), B29C 43/08 (2006.01), B29L 31/00 (2006.01), B29L 31/56 (2006.01), B29K 23/00 (2006.01) (54) MÁQUINA E MÉTODO DE MOLDAGEM POR COMPRESSÃO (71) SACMI COOPERATIVA MECCANICI IMOLA SOCIETA' COOPERATIVA (IT) (72) MASSIMO BALDUCCI; FABRIZIO PUCCI; FIORENZO PARRINELLO (85) 18/11/2022 (86) PCT IB2021/054362 de 20/05/2021 (87) WO 2021/234617 de 25/11/2021
(21) BR 11 2022 023476-7 A2	Código 1.3 - Notificação - Fase Nacional - PCT (22) 03/06/2021 (30) 08/06/2020 JP 2020-099654 (51) A01N 43/836 (2006.01), A01N 25/02 (2006.01), A01P 21/00 (2006.01) (54) MÉTODO PARA REDUZIR OU PREVENIR UMA INFLUÊNCIA DE UM ESTRESSE ABIÓTICO EM UMA PLANTA (71) NIPPON SODA CO., LTD. (JP) (72) AKIHIRO TAKAHASHI; TOMOYUKI SAIGA; YUKA NAKAMURA (85) 18/11/2022 (86) PCT JP2021/021242 de 03/06/2021 (87) WO 2021/251274 de 16/12/2021
(21) BR 11 2022 023478-3 A2	Código 1.3 - Notificação - Fase Nacional - PCT (22) 14/05/2021 (30) 19/05/2020 US 16/878,293

(51) G21C 17/108 (2006.01), G21C 19/22 (2006.01), G21G 1/02 (2006.01), G21C 23/00 (2006.01)

(54) SISTEMA PARA MEDIR A ATIVIDADE DE RADIAÇÃO DE UM RADIOISÓTOPO ALVO SENDO PRODUZIDO EM UM NÚCLEO DO REATOR, E, MÉTODO PARA MEDIR A ATIVIDADE DE RADIAÇÃO DE UM RADIOISÓTOPO ALVO SENDO PRODUZIDO EM UM NÚCLEO DO REATOR USANDO UM DETECTOR DE RADIAÇÃO E UM CONJUNTO DE CABOS

(71) WESTINGHOUSE ELECTRIC COMPANY LLC (US)

(72) MICHAEL D. HEIBEL; MICHAEL C. PRIBLE

(85) 18/11/2022

(86) PCT US2021/032518 de 14/05/2021

(87) WO 2022/031340 de 10/02/2022

(21) BR 11 2022 023479-1 A2

Código 1.3 - Notificação - Fase Nacional - PCT

(22) 26/05/2021

(30) 26/05/2020 EP 20176653.2

(51) B01J 21/04 (2006.01), B01J 35/00 (2006.01), B01J 35/02 (2006.01), B01J 35/08 (2006.01), B01J 35/10 (2006.01), B01J 37/00 (2006.01), B01J 37/03 (2006.01), B01J 37/08 (2006.01), C01F 7/02 (2006.01)

(54) ALUMINA MOLDADA CALCINADA E MÉTODO PARA PRODUZIR A MESMA

(71) SASOL GERMANY GMBH (DE)

(72) ANDREA BRASCH; YANICK HOLZMANN; STEFAN HOWE; ANGELA SIEGEL

(85) 18/11/2022

(86) PCT EP2021/064116 de 26/05/2021

(87) WO 2021/239846 de 02/12/2021

(21) BR 11 2022 023483-0 A2

Código 1.3 - Notificação - Fase Nacional - PCT

(22) 21/05/2021

(30) 22/05/2020 US 63/028,638; 06/07/2020 US 63/048,628

(51) C08G 18/18 (2006.01), C08G 18/20 (2006.01), C08G 18/48 (2006.01), C08G 18/61 (2006.01), C08G 18/76 (2006.01)

(54) COMPOSIÇÃO REATIVA A ISOCIANATO, COMPOSIÇÃO PARA A PREPARAÇÃO DE UM ARTIGO DE POLIURETANO ESPUMADO, ARTIGO DE POLIURETANO ESPUMADO, USO DO ARTIGO DE POLIURETANO ESPUMADO, MÉTODO PARA A PREPARAÇÃO DE UM ARTIGO COMPÓSITO, E, ARTIGO COMPÓSITO

(71) DOW SILICONES CORPORATION (US) ; DOW GLOBAL TECHNOLOGIES LLC (US)

(72) ABHISHEK SHETE; KAORU AOU; DAKAI REN; WILLIAM KOONCE; ADAM GRZESIAK; JAMES YOUNG JR.; SACHIT GOYAL

(85) 18/11/2022

(86) PCT US2021/033620 de 21/05/2021

(87) WO 2021/237069 de 25/11/2021

(21) BR 11 2022 023484-8 A2 Código 1.3 - Notificação - Fase Nacional - PCT
 (22) 21/04/2021
 (30) 26/05/2020 US US 16/883,875
 (51) B60P 1/28 (2006.01), B60R 21/11 (2006.01), B60R 21/00 (2006.01)
 (54) ESTRUTURA DE COBERTURA PARA CARROCERIA DE CAMINHÃO
 (71) CATERPILLAR INC. (US)
 (72) SAMUEL J. ARUL
 (85) 18/11/2022
 (86) PCT US2021/028282 de 21/04/2021
 (87) WO 2021/242448 de 02/12/2021

(21) BR 11 2022 023488-0 A2 Código 1.3 - Notificação - Fase Nacional - PCT
 (22) 14/05/2021
 (30) 20/05/2020 US 16/879,649
 (51) A61B 8/00 (2006.01), G10K 11/00 (2006.01), A61N 7/00 (2006.01), A61B 8/08 (2006.01)
 (54) DISPOSITIVO DE TRATAMENTO DE TRANSDUTOR ULTRASSÔNICO
 (71) BRAINSONIX CORPORATION (US)
 (72) MARK EVAN SCHAFER; ALEXANDER BYSTRITSKY; CHRISTOPHER H. SCHOLL; JOSEPH JACKSON
 (85) 18/11/2022
 (86) PCT US2021/032554 de 14/05/2021
 (87) WO 2021/236455 de 25/11/2021

(21) BR 11 2022 023491-0 A2 Código 1.3 - Notificação - Fase Nacional - PCT
 (22) 14/05/2021
 (30) 19/05/2020 GB 2007419.1
 (51) A01N 43/48 (2006.01), C07D 237/28 (2006.01), C07D 403/04 (2006.01), C07D 413/04 (2006.01)
 (54) DERIVADOS DE CINOLINA HERBICIDAS
 (71) SYNGENTA CROP PROTECTION AG (CH)
 (72) SUZANNA DALE; ZOE JANE ANDERSON; LOUISA WHALLEY; GORDON RICHARD MUNNS; JAMES ALAN MORRIS; PAUL MATTHEW BURTON
 (85) 18/11/2022
 (86) PCT EP2021/062884 de 14/05/2021
 (87) WO 2021/233786 de 25/11/2021

(21) BR 11 2022 023496-1 A2 Código 1.3 - Notificação - Fase Nacional - PCT
 (22) 18/05/2020
 (51) G06Q 50/30 (2006.01)
 (54) SISTEMAS E MÉTODOS PARA SERVIÇOS ONLINE-TO-OFFLINE

(71) BEIJING DIDI INFINITY TECHNOLOGY AND DEVELOPMENT CO., LTD.
 (CN)
 (72) ZHANG, CHENG
 (85) 18/11/2022
 (86) PCT CN2020/090895 de 18/05/2020
 (87) WO 2021/232203 de 25/11/2021

(21) BR 11 2022 023501-1 A2 Código 1.3 - Notificação - Fase Nacional - PCT
 (22) 20/05/2021
 (30) 20/05/2020 AU 2020901611
 (51) G01N 33/497 (2006.01), G01N 30/02 (2006.01), G01N 30/72 (2006.01),
 G16H 50/20 (2006.01), A61D 17/00 (2006.01)
 (54) MÉTODO E SENSOR PARA DETERMINAR UM ESTADO DE PREENHEZ
 DE UM ANIMAL
 (71) AGSCENT PTY LTD (AU)
 (72) BRONWYN DARLINGTON
 (85) 18/11/2022
 (86) PCT AU2021/050481 de 20/05/2021
 (87) WO 2021/232110 de 25/11/2021

(21) BR 11 2022 023504-6 A2 Código 1.3 - Notificação - Fase Nacional - PCT
 (22) 20/05/2021
 (30) 21/05/2020 US 63/028,445
 (51) A61M 25/01 (2006.01), A61M 25/00 (2006.01), A61M 25/06 (2006.01),
 A61M 25/09 (2006.01)
 (54) CATETERES CENTRAIS DE INSERÇÃO RÁPIDA INCLUINDO
 CONJUNTOS DE CATETER E MÉTODOS DOS MESMOS
 (71) BARD ACCESS SYSTEMS, INC. (US)
 (72) GLADE H. HOWELL; JASON R. STATS
 (85) 18/11/2022
 (86) PCT US2021/033443 de 20/05/2021
 (87) WO 2021/236950 de 25/11/2021

(21) BR 11 2022 023506-2 A2 Código 1.3 - Notificação - Fase Nacional - PCT
 (22) 20/05/2021
 (30) 20/05/2020 CN PCT/CN2020/091416
 (51) C07D 231/06 (2006.01), C07D 205/04 (2006.01), A61K 31/4155 (2006.01),
 A61P 43/00 (2006.01)
 (54) COMPOSTO, COMPOSIÇÃO FARMACÊUTICA, USO DO COMPOSTO E
 MÉTODO DE USO DE UM COMPOSTO
 (71) SIRONAX LTD. (KY)
 (72) ZHAOLAN ZHANG; ZHIYUAN ZHANG; YANING SU; YANPING XU
 (85) 18/11/2022
 (86) PCT CN2021/094991 de 20/05/2021

(87) WO 2021/233396 de 25/11/2021

(21) BR 11 2022 023507-0 A2 Código 1.3 - Notificação - Fase Nacional - PCT
 (22) 31/03/2021
 (30) 02/06/2020 US 16/890,820
 (51) G06F 1/10 (2006.01), H03H 11/22 (2006.01), H03H 11/46 (2006.01), H03H 7/21 (2006.01), H04B 1/40 (2006.01)
 (54) ARQUITETURA DE GERAÇÃO DE RELÓGIO USANDO UM FILTRO POLIFÁSICO COM CAPACIDADE DE AUTOCORREÇÃO
 (71) QUALCOMM INCORPORATED (US)
 (72) MADJID HAFIZI
 (85) 18/11/2022
 (86) PCT US2021/025262 de 31/03/2021
 (87) WO 2021/247129 de 09/12/2021

(21) BR 11 2022 023508-9 A2 Código 1.3 - Notificação - Fase Nacional - PCT
 (22) 10/05/2021
 (30) 25/05/2020 EP 20176222.6
 (51) B32B 27/08 (2006.01), B32B 27/16 (2006.01), B32B 27/20 (2006.01), B32B 27/30 (2006.01), B32B 27/32 (2006.01), H01L 31/049 (2006.01), H01L 31/068 (2006.01), B32B 27/18 (2006.01)
 (54) ELEMENTO DE CAMADA ADEQUADO COMO CHAPA POSTERIOR INTEGRADA PARA UM MÓDULO FOTOVOLTAICO BIFACIAL
 (71) BOREALIS AG (AT)
 (72) DENIS YALALOV; QIZHENG DOU; MINNA ARRNIOWINTERHOF; FRANCIS COSTA; AUGUST GASSLANDER
 (85) 18/11/2022
 (86) PCT EP2021/062248 de 10/05/2021
 (87) WO 2021/239446 de 02/12/2021

(21) BR 11 2022 023511-9 A2 Código 1.3 - Notificação - Fase Nacional - PCT
 (22) 21/05/2021
 (30) 22/05/2020 US 63/029,261
 (51) B01J 20/12 (2006.01), B01J 20/22 (2006.01), C02F 1/28 (2006.01)
 (54) ADSORVENTES DE ARGILA MODIFICADOS COM COMPOSTOS DE AMÔNIO QUATERNÁRIO MULTIFUNCIONAL E COMPOSTOS DE AMÔNIO MONOQUATERNÁRIO E MÉTODOS DE ADSORVER SUBSTÂNCIAS DE PER- E POLIFLUOROALQUILA (PFAS) DE AMOSTRAS CONTAMIDAS COM ADSORVENTES DE ARGILA MODIFICADOS
 (71) SPECIALTY MINERALS (MICHIGAN) INC (US)
 (72) MICHAEL DONOVAN
 (85) 18/11/2022
 (86) PCT US2021/033592 de 21/05/2021

(87) WO 2021/237050 de 25/11/2021

(21) BR 11 2022 023512-7 A2 Código 1.3 - Notificação - Fase Nacional - PCT
(22) 20/05/2021
(30) 20/05/2020 US 63/027,530
(51) A61P 31/12 (2006.01), C12N 9/22 (2006.01), G01N 21/64 (2006.01)
(54) ENSAIO BASEADO EM CRISPR PARA A DETECÇÃO DE PATÓGENOS EM AMOSTRAS.
(71) THE ADMINISTRATORS OF THE TULANE EDUCATIONAL FUND (US)
(72) YE TONY HU; BO NING; ZHEN HUANG
(85) 18/11/2022
(86) PCT US2021/033497 de 20/05/2021
(87) WO 2021/236987 de 25/11/2021

(21) BR 11 2022 023515-1 A2 Código 1.3 - Notificação - Fase Nacional - PCT
(22) 19/05/2021
(30) 20/05/2020 US 63/027,396
(51) C07K 16/00 (2006.01), A61K 47/68 (2006.01), A61P 35/00 (2006.01), C07K 16/28 (2006.01), C07K 16/30 (2006.01), C07K 16/32 (2006.01), C12N 9/10 (2006.01)
(54) CONJUGAÇÃO SÍTIO-ESPECÍFICA DE ANTICORPOS MONOCLONAIS GLICOSILADOS COM TRANSGLUTAMINASE
(71) JANSSEN BIOTECH, INC. (US)
(72) VADIM DUDKIN; SHALOM GOLDBERG; MICHAEL J. MCCAULEY; KRISTEN WILEY; REBECCA WISSNER
(85) 18/11/2022
(86) PCT IB2021/054308 de 19/05/2021
(87) WO 2021/234592 de 25/11/2021

(21) BR 11 2022 023519-4 A2 Código 1.3 - Notificação - Fase Nacional - PCT
(22) 26/05/2021
(30) 27/05/2020 US 63/030,372
(51) A61K 31/4155 (2006.01), A61K 31/506 (2006.01), A61K 31/517 (2006.01), A61K 31/519 (2006.01), A61P 35/00 (2006.01)
(54) TKIS DE EGFR PARA USO NO TRATAMENTO DE CÂNCER DE PULMÃO DE CÉLULAS NÃO PEQUENAS
(71) ASTRAZENECA AB (SE)
(72) YURI RUKAZENKOV; SERBAN GHIORGHIU; FLAVIA BORELLINI; HELEN MANN
(85) 18/11/2022
(86) PCT EP2021/063992 de 26/05/2021
(87) WO 2021/239786 de 02/12/2021

(21) BR 11 2022 023526-7 A2	<p>Código 1.3 - Notificação - Fase Nacional - PCT (22) 17/06/2020 (30) 20/05/2020 EP PCT/EP2020/064199 (51) A47K 5/12 (2006.01) (54) CONJUNTOS DE ADAPTADORES, SISTEMA DE DISTRIBUIÇÃO DE FLUIDO E DISPENSADOR (71) ESSITY HYGIENE AND HEALTH AKTIEBOLAG (SE) (72) SEBASTIANO CRISMANN; SOFIA HODOSSY; KARL WALHEIM; JOEL OLSSON (85) 18/11/2022 (86) PCT EP2020/066817 de 17/06/2020 (87) WO 2021/233557 de 25/11/2021</p>
(21) BR 11 2022 023528-3 A2	<p>Código 1.3 - Notificação - Fase Nacional - PCT (22) 03/06/2020 (51) H04W 52/02 (2006.01) (54) INDICAÇÃO DE DORMÊNCIA SCELL QUANDO O DRX NÃO ESTÁ CONFIGURADO PARA O UE DE MODO CONECTADO (71) QUALCOMM INCORPORATED (US) (72) HUILIN XU; PENG CHENG (85) 18/11/2022 (86) PCT CN2020/094220 de 03/06/2020 (87) WO 2021/243610 de 09/12/2021</p>
(21) BR 11 2022 023531-3 A2	<p>Código 1.3 - Notificação - Fase Nacional - PCT (22) 20/05/2021 (30) 20/05/2020 FR FR2005327 (51) F16L 21/03 (2006.01), F16L 37/084 (2006.01) (54) CONJUNTO VEDADO E TRAVADO (71) SAINT-GOBAIN PAM CANALISATION (FR) (72) PASCAL ALEXANDRE; PIERRE GENELOT; PHILIPPE RENARD; JÉRÔME BRIDARD; MARC BERETTA (85) 18/11/2022 (86) PCT EP2021/063504 de 20/05/2021 (87) WO 2021/234105 de 25/11/2021</p>
(21) BR 11 2022 023536-4 A2	<p>Código 1.3 - Notificação - Fase Nacional - PCT (22) 21/05/2021 (30) 22/05/2020 US 63/029,334 (51) H04N 19/50 (2006.01) (54) MÉTODOS DE PROCESSAMENTO DE VÍDEO E DE GERAÇÃO DE FLUXO CONTÍNUO DE BITS, APARELHOS DE DECODIFICAÇÃO E CODIFICAÇÃO DE VÍDEO, PRODUTO DE PROGRAMA DE COMPUTADOR, MEIO DE GRAVAÇÃO LEGÍVEL POR COMPUTADOR NÃO TRANSITÓRIO, E,</p>

MÉTODO, APARELHO OU SISTEMA
(71) BYTEDANCE INC. (US)
(72) YE-KUI WANG
(85) 18/11/2022
(86) PCT US2021/033731 de 21/05/2021
(87) WO 2021/237132 de 25/11/2021

(21) BR 11 2022 023538-0 A2 Código 1.3 - Notificação - Fase Nacional - PCT
(22) 19/05/2021
(30) 19/05/2020 US 63/027,162
(51) H04B 1/00 (2006.01), A61B 5/00 (2006.01)
(54) TRANSECTOR DE RADIOFREQUÊNCIA DE DISPOSITIVO MÉDICO E MÉTODOS DE USO DO MESMO
(71) RENOVIA, INC. (US)
(72) JOSE BOHORQUEZ; MOHAMAD FOUSTOK; NATHAN WEIBLEY
(85) 18/11/2022
(86) PCT US2021/033155 de 19/05/2021
(87) WO 2021/236768 de 25/11/2021

(21) BR 11 2022 023540-2 A2 Código 1.3 - Notificação - Fase Nacional - PCT
(22) 02/06/2021
(30) 02/06/2020 US 63/033,746; 02/06/2020 US 63/033,751; 01/06/2021 US 17/336,048
(51) G06N 3/04 (2006.01), G06N 3/08 (2006.01), G06N 3/063 (2006.01)
(54) CONVOLUÇÕES ESTRUTURADAS E ACELERAÇÃO ASSOCIADA
(71) QUALCOMM INCORPORATED (US)
(72) YASH SANJAY BHARGAT; FATIH MURAT PORIKLI; JAMIE MENJAY LIN
(85) 18/11/2022
(86) PCT US2021/035532 de 02/06/2021
(87) WO 2021/247764 de 09/12/2021

(21) BR 11 2022 023544-5 A2 Código 1.3 - Notificação - Fase Nacional - PCT
(22) 06/05/2021
(30) 22/05/2020 US 16/881,886
(51) B23K 26/06 (2006.01), B23K 26/073 (2006.01), B23K 26/244 (2006.01), G02B 6/02 (2006.01)
(54) MÉTODO DE SOLDAGEM A LASER
(71) COHERENT, INC. (US)
(72) RYAN BRESKOE
(85) 18/11/2022
(86) PCT US2021/031057 de 06/05/2021
(87) WO 2021/236337 de 25/11/2021

(21) BR 11 2022 023557-7 A2	Código 1.3 - Notificação - Fase Nacional - PCT (22) 19/05/2021 (30) 20/05/2020 US 63/027,400 (51) C07K 16/30 (2006.01), C12N 9/10 (2006.01), A61K 47/68 (2006.01) (54) MÉTODOS PARA CONJUGAÇÃO SÍTIO-ESPECÍFICA DE PROTEÍNAS CONTENDO DOMÍNIOS FC GLICOSILADOS (71) JANSSEN BIOTECH, INC. (US) (72) VADIM DUDKIN; SHALOM GOLDBERG; MICHAEL J. MCCAULEY; KRISTEN WILEY (85) 18/11/2022 (86) PCT IB2021/054310 de 19/05/2021 (87) WO 2021/234593 de 25/11/2021
(21) BR 11 2022 023569-0 A2	Código 1.3 - Notificação - Fase Nacional - PCT (22) 12/05/2021 (30) 19/05/2020 FR 20/04993 (51) H02K 1/27 (2006.01), H01F 7/02 (2006.01), H02K 1/28 (2006.01), H02K 15/03 (2006.01) (54) POLO DE ÍMÃ COM UMA PLURALIDADE DE ÍMÃS ÚNICOS TENDO UMA SEÇÃO TRANSVERSAL VARIÁVEL (71) WHYLOT (FR) (72) VASILE MIHAILA (85) 18/11/2022 (86) PCT IB2021/054057 de 12/05/2021 (87) WO 2021/234512 de 25/11/2021
(21) BR 11 2022 023573-9 A2	Código 1.3 - Notificação - Fase Nacional - PCT (22) 19/05/2021 (30) 20/05/2020 US 63/027,376 (51) B26B 21/40 (2006.01) (54) BARRA DE ESFOLIAÇÃO PARA APARELHO DE BARBEAR OU DEPILAR (71) THE GILLETTE COMPANY LLC (US) (72) NEIL DUSTIN LETTENBERGER (85) 18/11/2022 (86) PCT US2021/033044 de 19/05/2021 (87) WO 2021/236699 de 25/11/2021
(21) BR 11 2022 023577-1 A2	Código 1.3 - Notificação - Fase Nacional - PCT (22) 15/05/2021 (30) 20/05/2020 CN 202010432168.5 (51) H04W 24/08 (2006.01), H04W 24/10 (2006.01) (54) MÉTODO DE GERENCIAMENTO DE MEDIÇÃO DE ENLACE ASCENDENTE, APARELHO E SISTEMA (71) HUAWEI TECHNOLOGIES CO., LTD. (CN)

(72) JINPING HAO; BIN XU; TING YAO
(85) 18/11/2022
(86) PCT CN2021/093967 de 15/05/2021
(87) WO 2021/233234 de 25/11/2021

(21) BR 11 2022 023580-1 A2

Código 1.3 - Notificação - Fase Nacional - PCT
(22) 05/02/2021
(30) 02/06/2020 US 63/033,375; 27/07/2020 US 63/056,940
(51) B01D 53/40 (2006.01), B01D 53/64 (2006.01), B01D 53/50 (2006.01)
(54) WESP COM LIMPEZA DE IMPACTAÇÃO, E MÉTODO DE LIMPEZA DE UM WESP
(71) DURR SYSTEMS, INC. (US)
(72) JEFFREY RUDOLPH; ANDREW HAASL; JAMES CASH
(85) 18/11/2022
(86) PCT US2021/016729 de 05/02/2021
(87) WO 2021/081566 de 29/04/2021

(21) BR 11 2022 023583-6 A2

Código 1.3 - Notificação - Fase Nacional - PCT
(22) 20/05/2021
(30) 20/05/2020 SE 2050595-4; 15/03/2021 SE 2130072-8
(51) E21C 41/22 (2006.01)
(54) MÉTODO DE MINERAÇÃO PARA MINERAR MINÉRIO DE UM CORPO DE MINÉRIO
(71) LUOSSAVAARA KIIRUNAVAARA AB (SE)
(72) HORST WAGNER; TOBIAS LADINIG; MATTHIAS WIMMER
(85) 18/11/2022
(86) PCT SE2021/050475 de 20/05/2021
(87) WO 2021/236000 de 25/11/2021

(21) BR 11 2022 023593-3 A2

Código 1.3 - Notificação - Fase Nacional - PCT
(22) 25/03/2021
(30) 29/05/2020 EP 20177458.5
(51) B02C 2/00 (2006.01), B02C 13/28 (2006.01), B22D 19/02 (2006.01), B22D 19/06 (2006.01), B22F 3/00 (2006.01), B22F 7/00 (2006.01), C22C 1/04 (2006.01), C22C 1/05 (2006.01), C22C 1/10 (2006.01), C22C 33/02 (2006.01), B22F 5/00 (2006.01), B22F 7/06 (2006.01), C22C 33/04 (2006.01)
(54) PEÇA DE DESGASTE HIERÁRQUICA E MÉTODO PARA FABRICAR UMA PEÇA DE DESGASTE
(71) MAGOTTEAUX INTERNATIONAL S.A. (BE)
(72) GUY BERTON
(85) 21/11/2022
(86) PCT EP2021/057816 de 25/03/2021
(87) WO 2021/239295 de 02/12/2021

(21) BR 11 2022 023594-1 A2	Código 1.3 - Notificação - Fase Nacional - PCT (22) 31/05/2021 (30) 31/05/2020 EP 20177635.8 (51) A41D 13/11 (2006.01), D03D 1/00 (2006.01), D02G 3/32 (2006.01), D03D 13/00 (2006.01), D03D 15/47 (2006.01), D03D 15/56 (2006.01), D06M 15/00 (2006.01) (54) MÁSCARA RESPIRATÓRIA E PROCESSO PARA PRODUÇÃO DE UMA MÁSCARA RESPIRATÓRIA (71) SANKO TEKSTIL ISLETMELERI SAN. VE TIC. A.S. (TR) (72) FATI H KONUKOGLU; KENAN LOYAN; ESREF TUNCER; AHMET ÖZKAN; MAHMUT ÖZDEMİR; BARIS ÖZDEN; ESIN KALFA KILIÇKAN; ADNAN KOCAMER; TUNCAY IYIDOGAN; FATI H DÖNMEZ (85) 21/11/2022 (86) PCT EP2021/064537 de 31/05/2021 (87) WO 2021/245021 de 09/12/2021
(21) BR 11 2022 023595-0 A2	Código 1.3 - Notificação - Fase Nacional - PCT (22) 17/05/2021 (30) 22/05/2020 GB 2007675.8 (51) E21B 7/00 (2006.01), E21B 17/20 (2006.01), E21B 47/12 (2006.01) (54) COMUNICAÇÕES SEM FIO COM DISPOSITIVOS DE FUNDO DE POÇO USANDO A MANGUEIRA DA BOBINA (71) EXPRO NORTH SEA LIMITED (GB) (72) JAMES ALEXANDER YARD (85) 21/11/2022 (86) PCT EP2021/063036 de 17/05/2021 (87) WO 2021/233850 de 25/11/2021
(21) BR 11 2022 023596-8 A2	Código 1.3 - Notificação - Fase Nacional - PCT (22) 17/05/2021 (30) 28/05/2020 ZA 2020/03162 (51) C09J 123/08 (2006.01), C09J 123/14 (2006.01), C09J 123/20 (2006.01), C08L 91/06 (2006.01) (54) USO DE CERAS FISCHER-TROPSCH SINTÉTICAS HIDROTRATADAS EM ADESIVOS TERMOFUSÍVEIS À BASE DE POLIOLEFINAS (71) SASOL SOUTH AFRICA LIMITED (ZA) (72) MORRIS MOABELO; PIETER VAN HELDEN (85) 21/11/2022 (86) PCT IB2021/054201 de 17/05/2021 (87) WO 2021/240294 de 02/12/2021
(21) BR 11 2022 023598-4 A2	Código 1.3 - Notificação - Fase Nacional - PCT (22) 11/05/2021

(30) 26/05/2020 EP 20176536.9
 (51) A01K 29/00 (2006.01), G06Q 10/06 (2006.01), G06Q 50/02 (2006.01)
 (54) MÉTODO DE CONTROLE E GERENCIAMENTO DE UM CICLO DE PRODUÇÃO DE UMA FAZENDA DE PECUÁRIA
 (71) EVONIK OPERATIONS GMBH (DE)
 (72) KSHITIJ GUPTA; ELMAR ROTHER
 (85) 21/11/2022
 (86) PCT EP2021/062387 de 11/05/2021
 (87) WO 2021/239458 de 02/12/2021

(21) BR 11 2022 023599-2 A2 Código 1.3 - Notificação - Fase Nacional - PCT
 (22) 08/06/2021
 (30) 09/06/2020 EP 20178888.2
 (51) A22B 5/00 (2006.01), A22B 5/20 (2006.01)
 (54) UM SISTEMA DE CORTE E UM MÉTODO PARA CORTAR PARTES DA CARÇA ENQUANTO AS PARTES DA CARÇA SÃO TRANSPORTADAS POR TRANSPORTADORES CONECTADOS E MOVIDOS POR UM SISTEMA DE TRANSPORTE SUSPENSO
 (71) MAREL MEAT B.V. (NL)
 (72) MEERDINK, JAN; VAN DER STEEN, FRANCISCUS, THEODORUS, HENRICUS, JOHANNES; JANSSEN, CORNELIS, JOANNES; ALBERS, BASTIAAN, MARTINUS, CORNELIS; MADSEN, HEINZ; TIGGELOVEN, LEONARDUS, JOZEPHUS, ANTONIUS; KOSTER, NIELS, ANTONIO, WILLIAM
 (85) 21/11/2022
 (86) PCT EP2021/065334 de 08/06/2021
 (87) WO 2021/250023 de 16/12/2021

(21) BR 11 2022 023600-0 A2 Código 1.3 - Notificação - Fase Nacional - PCT
 (22) 14/05/2021
 (30) 25/05/2020 EP 20176242.4
 (51) C01B 33/12 (2006.01), C01B 33/18 (2006.01), A61K 9/16 (2006.01), B01J 20/10 (2006.01), C03B 19/00 (2006.01), C09C 1/30 (2006.01), C03B 19/10 (2006.01)
 (54) GRÂNULOS DE SÍLICA PARA TRATAMENTO TÉRMICO
 (71) EVONIK OPERATIONS GMBH (DE)
 (72) MAREIKE GIESSELER; RAINER GOLCHERT; NINA MÜHLIG; ALEXANDER LYGIN; WOLFGANG AUL; TOBIAS RENGER; CHRISTOPH TONTRUP
 (85) 21/11/2022
 (86) PCT EP2021/062797 de 14/05/2021
 (87) WO 2021/239475 de 02/12/2021

(21) BR 11 2022 023601-8 A2 Código 1.3 - Notificação - Fase Nacional - PCT
 (22) 31/05/2021

(30) 02/06/2020 EP 20177909.7
(51) A01N 41/06 (2006.01), A01N 43/80 (2006.01), C07D 261/04 (2006.01),
C07D 413/12 (2006.01), A01P 13/00 (2006.01), A01P 13/02 (2006.01)
(54) HERBICIDAS SELETIVOS COM BASE EM ISOXAZOLIN
CARBOXAMIDAS SUBSTITUÍDAS E METCAMIFENO
(71) BAYER AKTIENGESELLSCHAFT (DE)
(72) JAN DITTGEN; ELMAR GATZWEILER; CHRISTOPHER HUGH
ROSINGER; LOTHAR LORENTZ; KLAUS BERNHARD HAAF; KLAUS
TRABOLD; HUBERT MENNE; JULIO PEREZ CATALAN
(85) 21/11/2022
(86) PCT EP2021/064498 de 31/05/2021
(87) WO 2021/245009 de 09/12/2021

(21) BR 11 2022 023602-6 A2

Código 1.3 - Notificação - Fase Nacional - PCT
(22) 21/05/2021
(30) 21/05/2020 US 63/028,316; 01/09/2020 US 63/072,997
(51) A61F 6/06 (2006.01)
(54) DISPOSITIVOS DE INSERÇÃO VAGINAL E MÉTODOS
(71) WATKINS-CONTI PRODUCTS, INC. (US)
(72) ALLISON CONTI
(85) 21/11/2022
(86) PCT US2021/033732 de 21/05/2021
(87) WO 2021/237133 de 25/11/2021

(21) BR 11 2022 023605-0 A2

Código 1.3 - Notificação - Fase Nacional - PCT
(22) 01/06/2021
(30) 05/06/2020 DE 10 2020 114 937.9
(51) F04C 2/107 (2006.01)
(54) BOMBA DE PARAFUSO EXCÊNTRICO COM UM DESENHO MODULAR
(71) NETZSCH PUMPEN & SYSTEME GMBH (DE)
(72) FRANK GOETZ; MARTIN ZIERHOFER; PHILIPP NUEBL; STEFAN VOIT
(85) 21/11/2022
(86) PCT DE2021/000103 de 01/06/2021
(87) WO 2021/244688 de 09/12/2021

(21) BR 11 2022 023612-3 A2

Código 1.3 - Notificação - Fase Nacional - PCT
(22) 21/04/2021
(30) 22/05/2020 DE 102020113810.5
(51) G08B 13/18 (2006.01)
(54) SISTEMA DE ALERTA PARA A ENTRADA EM UMA ÁREA RESTRITA
(71) PFANNER SCHUTZBEKLEIDUNG GMBH (AT)
(72) ANTON PFANNER
(85) 21/11/2022
(86) PCT EP2021/060379 de 21/04/2021

(87) WO 2021/233636 de 25/11/2021

(21) BR 11 2022 023616-6 A2

Código 1.3 - Notificação - Fase Nacional - PCT

(22) 20/05/2021

(30) 22/05/2020 US 63/028,912; 29/05/2020 US 63/032,510

(51) H04B 7/185 (2006.01)

(54) MÍDIA DE ARMAZENAMENTO LEGÍVEL POR COMPUTADOR NÃO TRANSITÓRIA, MÉTODO E MÉTODO PARA FORNECER UMA POLÍTICA DE ACESSO JUSTO (FAP) EM UM SISTEMA 4G

(71) HUGHES NETWORK SYSTEMS, LLC (US)

(72) CHANNASANDRA RAVISHANKAR; JAMES JEHONG JONG; GAGUK ZAKARIA; NASSIR BENAMMAR

(85) 21/11/2022

(86) PCT US2021/033311 de 20/05/2021

(87) WO 2021/236874 de 25/11/2021

(21) BR 11 2022 023617-4 A2

Código 1.3 - Notificação - Fase Nacional - PCT

(22) 20/05/2021

(30) 22/05/2020 US 63/028,931

(51) H04B 7/185 (2006.01)

(54) MÉTODO PARA COMUNICAÇÃO COM UM DISPOSITIVO DE INTERNET DAS COISAS (IOT) POR MEIO DE UM ENLACE DE SATÉLITE E SISTEMA PARA SE COMUNICAR COM UM DISPOSITIVO DE INTERNET DAS COISAS (IOT) POR MEIO DE UM ENLACE DE SATÉLITE

(71) HUGHES NETWORK SYSTEMS, LLC (US)

(72) JAMES JEHONG JONG; CHANNASANDRA RAVISHANKAR; WILLIAM WHITMARSH

(85) 21/11/2022

(86) PCT US2021/033292 de 20/05/2021

(87) WO 2021/236863 de 25/11/2021

(21) BR 11 2022 023620-4 A2

Código 1.3 - Notificação - Fase Nacional - PCT

(22) 14/05/2021

(30) 21/05/2020 US 16/880,762

(51) H04B 7/0456 (2006.01), H04B 7/06 (2006.01), H04B 7/08 (2006.01)

(54) MÍDIA DE ARMAZENAMENTO NÃO TRANSITÓRIO LEGÍVEL POR COMPUTADOR, MÉTODO E SISTEMA DE FORMADOR DE FEIXES

(71) HUGHES NETWORK SYSTEMS, LLC (US)

(72) NEAL DAVID BECKER; STANLEY KAY; UDAYA BHASKAR

(85) 21/11/2022

(86) PCT US2021/032484 de 14/05/2021

(87) WO 2021/236447 de 25/11/2021

(21) BR 11 2022 023621-2 A2	Código 1.3 - Notificação - Fase Nacional - PCT (22) 20/05/2021 (30) 22/05/2020 US 63/028,912; 29/05/2020 US 63/032,510 (51) H04B 7/185 (2006.01) (54) MÉTODO PARA OPERAR UMA REDE DE SATÉLITE DE QUARTA GERAÇÃO (4G) HÍBRIDA E MÍDIA DE ARMAZENAMENTO LEGÍVEL POR COMPUTADOR NÃO TRANSIENTE QUE TEM INSTRUÇÕES INCORPORADAS NA MESMA (71) HUGHES NETWORK SYSTEMS, LLC (US) (72) CHANNASANDRA RAVISHANKAR; JAMES JEHONG JONG; GAGUK ZAKARIA; NASSIR BENAMMAR (85) 21/11/2022 (86) PCT US2021/033297 de 20/05/2021 (87) WO 2021/236866 de 25/11/2021
(21) BR 11 2022 023627-1 A2	Código 1.3 - Notificação - Fase Nacional - PCT (22) 15/04/2021 (30) 27/05/2020 US 16/884,189 (51) B09B 3/00 (2006.01), H01M 10/54 (2006.01) (54) RECUPERAÇÃO DE ELEMENTOS CRÍTICOS DE BATERIAS DE ÍON DE LÍTIO EM FIM DE VIDA COM EXTRAÇÃO DE SOLVENTE DE MEMBRANA SUPORTADO (71) UT-BATTELLE, LLC (US) (72) RAMESH R. BHAVE; SYED Z. ISLAM; PRIYESH A. WAGH (85) 21/11/2022 (86) PCT US2021/027380 de 15/04/2021 (87) WO 2021/242429 de 02/12/2021
(21) BR 11 2022 023636-0 A2	Código 1.3 - Notificação - Fase Nacional - PCT (22) 14/05/2021 (30) 22/05/2020 CN 2020104434876; 14/09/2020 CN 2020109630223 (51) H04B 7/06 (2006.01) (54) MÉTODO DE TRANSMISSÃO DE QUADRO DE ANÚNCIO DE PACOTE DE DADOS NULO E APARELHO RELACIONADO (71) HUAWEI TECHNOLOGIES CO., LTD. (CN) (72) JIAN YU; YUCHEN GUO; CHENCHEN LIU; YUNBO LI; MING GAN; DANDAN LIANG (85) 21/11/2022 (86) PCT CN2021/093950 de 14/05/2021 (87) WO 2021/233233 de 25/11/2021
(21) BR 11 2022 023637-9 A2	Código 1.3 - Notificação - Fase Nacional - PCT (22) 25/05/2021 (30) 19/06/2020 US 63/041,471

(51) A61K 31/35 (2006.01), A61K 31/352 (2006.01), A61P 31/12 (2006.01)
(54) COMPOSIÇÃO, E, MÉTODO PARA PREVENIR OU TRATAR UMA
INFECÇÃO VIRAL
(71) PETER HOFLEITNER (US)
(72) PETER HOFLEITNER
(85) 21/11/2022
(86) PCT US2021/034002 de 25/05/2021
(87) WO 2021/257252 de 23/12/2021

(21) BR 11 2022 023638-7 A2

Código 1.3 - Notificação - Fase Nacional - PCT
(22) 19/05/2021
(30) 19/05/2020 US 63/027,087
(51) B04B 7/18 (2006.01), A47J 31/06 (2006.01), A47J 31/44 (2006.01), A47J
43/24 (2006.01), B01D 29/085 (2006.01), C13B 30/10 (2006.01)
(54) PAINEL DE PAINEL COM ELEMENTO DE TELA DE INCLINAÇÃO
VARIÁVEL
(71) AQSEPTENCE GROUP, INC. (US)
(72) MICHAEL EKHOLM; CHARLES H. FLANSBURG; STEVEN DANELIUS
(85) 21/11/2022
(86) PCT US2021/033146 de 19/05/2021
(87) WO 2021/236761 de 25/11/2021

(21) BR 11 2022 023649-2 A2

Código 1.3 - Notificação - Fase Nacional - PCT
(22) 25/03/2021
(30) 29/05/2020 EP 20177457.7
(51) B22F 3/00 (2006.01), B02C 2/00 (2006.01), B02C 13/28 (2006.01), B22D
19/02 (2006.01), B22D 19/06 (2006.01), B22F 3/23 (2006.01), B22F 7/00
(2006.01), C22C 1/04 (2006.01), C22C 1/05 (2006.01), C22C 1/10 (2006.01),
C22C 33/02 (2006.01), C22C 33/04 (2006.01), B22F 5/00 (2006.01), B22F 7/00
(2006.01), C22C 38/22 (2006.01), C22C 38/24 (2006.01)
(54) PEÇA DE DESGASTE E MÉTODO PARA FABRICAR UMA PEÇA DE
DESGASTE
(71) MAGOTTEAUX INTERNATIONAL S.A. (BE)
(72) GUY BERTON
(85) 21/11/2022
(86) PCT EP2021/057813 de 25/03/2021
(87) WO 2021/239294 de 02/12/2021

(21) BR 11 2022 023651-4 A2

Código 1.3 - Notificação - Fase Nacional - PCT
(22) 26/05/2021
(30) 31/05/2020 EP 20177634.1; 06/07/2020 EP 20184186.3
(51) D06N 5/00 (2006.01), E04D 5/02 (2006.01), C08L 3/02 (2006.01), D06M
15/03 (2006.01), D06M 15/11 (2006.01), D06N 3/00 (2006.01)
(54) MÉTODO PARA PRODUZIR UM TECIDO IMPREGNADO COM UMA

COMPOSIÇÃO AGLUTINANTE, TECIDO, USO DO TECIDO IMPREGNADO, E, SUPORTE DE MEMBRANA BETUMINOSA

(71) CARGILL, INCORPORATED (US)

(72) THOMAS LUCHSINGER; DOGAN SAHIN SIVASLIGIL

(85) 21/11/2022

(86) PCT US2021/034266 de 26/05/2021

(87) WO 2021/247326 de 09/12/2021

(21) BR 11 2022 023656-5 A2

Código 1.3 - Notificação - Fase Nacional - PCT

(22) 21/05/2020

(51) D21J 3/00 (2006.01)

(54) PROCESSO DE PRODUÇÃO E APARELHO DO TIPO CUBO ROTATIVO PARA PRODUTO DE PAPEL-PLÁSTICO

(71) CHANGZHOU CITY CHENG XIN ENVIRONMENTAL PROTECTION TECHNOLOGY CO., LTD. (CN)

(72) TZUNG-SHEN LAI

(85) 21/11/2022

(86) PCT CN2020/091580 de 21/05/2020

(87) WO 2021/232357 de 25/11/2021

(21) BR 11 2022 023657-3 A2

Código 1.3 - Notificação - Fase Nacional - PCT

(22) 28/05/2021

(30) 29/05/2020 US 63/031,772

(51) A61F 13/53 (2006.01), A61L 15/60 (2006.01), D04H 1/492 (2006.01), B01F 5/04 (2006.01), A61F 13/49 (2006.01), B01D 21/24 (2006.01)

(54) MÉTODO PARA FORMAR UM SUBSTRATO

(71) KIMBERLY-CLARK WORLDWIDE, INC. (US)

(72) STEPHEN A. MARRANO; CHARLES W. COLMAN; KYLE KRAUTKRAMER

(85) 21/11/2022

(86) PCT US2021/034709 de 28/05/2021

(87) WO 2021/243119 de 02/12/2021

(21) BR 11 2022 023660-3 A2

Código 1.3 - Notificação - Fase Nacional - PCT

(22) 28/04/2021

(30) 17/06/2020 AT A 00137/2020

(51) B21F 23/00 (2006.01), B21F 27/10 (2006.01), B21F 29/00 (2006.01), B23K 11/00 (2006.01), B65G 47/51 (2006.01), B65G 47/57 (2006.01)

(54) DISPOSITIVO E PROCESSO PARA ALIMENTAÇÃO DE ARAMES TRANSVERSAIS EM UMA MÁQUINA DE SOLDAGEM DE MALHAS

(71) EVG ENTWICKLUNGS- U. VERWERTUNGS-GESELLSCHAFT MBH (AT)

(72) JOHANN STINDL; GEORG DROSCHL

(85) 21/11/2022

(86) PCT IB2021/053534 de 28/04/2021

(87) WO 2021/255535 de 23/12/2021

(21) BR 11 2022 023666-2 A2 Código 1.3 - Notificação - Fase Nacional - PCT
(22) 29/05/2020
(51) B60L 15/20 (2006.01), B60L 9/18 (2006.01)
(54) MÉTODO DE CONTROLE DE VEÍCULO ELÉTRICO E SISTEMA DE CONTROLE DE VEÍCULO ELÉTRICO
(71) NISSAN MOTOR CO., LTD. (JP)
(72) TOMOYUKI MANABE
(85) 21/11/2022
(86) PCT IB2020/000515 de 29/05/2020
(87) WO 2021/240193 de 02/12/2021

(21) BR 11 2022 023671-9 A2 Código 1.3 - Notificação - Fase Nacional - PCT
(22) 28/04/2021
(30) 01/06/2020 IN 202041022961
(51) H04N 13/128 (2006.01), G06T 7/50 (2006.01), H04N 13/00 (2006.01)
(54) MÉTODOS E APARELHOS PARA TÉCNICAS DE MANIPULAÇÃO DE OCLUSÃO
(71) QUALCOMM INCORPORATED (US)
(72) SUDIPTO BANERJEE; VINAY MELKOTE KRISHNAPRASAD; SANDEEP KANAKAPURA LAKSHMIKANTHA; AJIT VENKAT RAO
(85) 21/11/2022
(86) PCT US2021/029657 de 28/04/2021
(87) WO 2021/247171 de 09/12/2021

(21) BR 11 2022 023674-3 A2 Código 1.3 - Notificação - Fase Nacional - PCT
(22) 20/05/2021
(30) 21/05/2020 US 63/028,249; 19/05/2021 US 17/324,329
(51) C07J 41/00 (2006.01), C07J 43/00 (2006.01), C07J 51/00 (2006.01)
(54) COMPOSTOS ANTIMICROBIANOS ESTEROIDAIIS CATIÔNICOS COM GRUPOS ENDÓGENOS
(71) BRIGHAM YOUNG UNIVERSITY (US)
(72) PAUL B. SAVAGE
(85) 21/11/2022
(86) PCT US2021/033450 de 20/05/2021
(87) WO 2021/236953 de 25/11/2021

(21) BR 11 2022 023677-8 A2 Código 1.3 - Notificação - Fase Nacional - PCT
(22) 03/06/2021
(30) 08/06/2020 FI 20205590
(51) D21D 1/30 (2006.01)
(54) SEGMENTO DE LÂMINA PARA UM REFINADOR, E, REFINADOR PARA

REFINAR MATERIAL FIBROSO
(71) VALMET TECHNOLOGIES OY (FI)
(72) MARKO LOIJAS; TOMI IISAKKILA
(85) 21/11/2022
(86) PCT FI2021/050413 de 03/06/2021
(87) WO 2021/250315 de 16/12/2021

(21) BR 11 2022 023679-4 A2 Código 1.3 - Notificação - Fase Nacional - PCT
(22) 20/05/2021
(30) 22/05/2020 US 63/029,116
(51) H04W 36/00 (2006.01), H04W 4/06 (2006.01)
(54) MÉTODOS REALIZADOS POR UM DISPOSITIVO SEM FIO E POR UMA ESTAÇÃO-BASE PARA CONTINUIDADE DE SESSÃO DE SESSÕES DE DIFUSÃO POR MULTIDIFUSÃO, E, DISPOSITIVO SEM FIO E ESTAÇÃO-BASE PARA CONTINUIDADE DE SESSÃO DE DIFUSÃO POR MULTIDIFUSÃO
(71) TELEFONAKTIEBOLAGET LM ERICSSON (PUBL) (SE)
(72) PAUL SCHLIWA-BERTLING; ALEXANDER VESELY; HANS BERTIL RÖNNEKE
(85) 21/11/2022
(86) PCT IB2021/054392 de 20/05/2021
(87) WO 2021/234635 de 25/11/2021

(21) BR 11 2022 023682-4 A2 Código 1.3 - Notificação - Fase Nacional - PCT
(22) 01/06/2021
(30) 01/06/2020 US 63/033,154; 12/06/2020 US 63/038,552
(51) G16H 50/20 (2006.01), G16H 50/30 (2006.01), G16H 50/70 (2006.01), G16H 10/40 (2006.01), G16H 20/40 (2006.01), G16H 20/60 (2006.01), G01N 33/68 (2006.01)
(54) SISTEMA E MÉTODO PARA DOENÇA RENAL CRÔNICA DE UM CÃO
(71) MARS, INCORPORATED (US)
(72) RICHARD BRADLEY; ILIAS TAGKOPOULOS
(85) 21/11/2022
(86) PCT US2021/035219 de 01/06/2021
(87) WO 2021/247550 de 09/12/2021

(21) BR 11 2022 023686-7 A2 Código 1.3 - Notificação - Fase Nacional - PCT
(22) 21/05/2021
(30) 21/05/2020 US 63/028,410
(51) B66B 15/04 (2006.01), H02G 7/14 (2006.01), F16H 55/32 (2006.01), F16H 55/36 (2006.01), B66D 3/04 (2006.01), B66B 15/02 (2006.01)
(54) ROLDANA REVESTIDA COM ADITIVO, MÉTODO DE FABRICAÇÃO DA MESMA E MÉTODOS PARA REDUZIR O SOM PRODUZIDO PELO EQUIPAMENTO

(71) SHERMAN + REILLY, INC. (US)
(72) DOUGLAS BRUCE MACDONALD; HARBY CARTER HOLLIS; JOHN JEREMIAH MORTON
(85) 21/11/2022
(86) PCT US2021/033627 de 21/05/2021
(87) WO 2021/237072 de 25/11/2021

(21) BR 11 2022 023687-5 A2

Código 1.3 - Notificação - Fase Nacional - PCT
(22) 21/05/2021
(30) 21/05/2020 US 63/028,298
(51) A61K 35/742 (2006.01), A61K 35/74 (2006.01), A61P 31/12 (2006.01), C12R 1/145 (2006.01), A23L 33/135 (2006.01), A61K 9/00 (2006.01), A23K 50/75 (2006.01), A23K 10/18 (2006.01)
(54) MÉTODO DE TRATAR OU PREVENIR UMA INFECÇÃO
(71) SUPERBREWED FOOD, INC. (US)
(72) KARPOL, ALON; GILARY, HADAR; JONES, SHAW; TRACY, BRYAN P; MARU, BINIAM; EYAL, AHARON; SOMEKH, SASSON
(85) 21/11/2022
(86) PCT IB2021/054408 de 21/05/2021
(87) WO 2021/234650 de 25/11/2021

(21) BR 11 2022 023690-5 A2

Código 1.3 - Notificação - Fase Nacional - PCT
(22) 22/05/2020
(51) H04W 52/28 (2006.01)
(54) MÉTODO E APARELHO PARA CONTROLE DE POTÊNCIA DE REPETIÇÃO DE PUSCH DE CONCESSÃO CONFIGURADA
(71) LENOVO (BEIJING) LIMITED (CN)
(72) WEI LING; CHENXI ZHU; BINGCHAO LIU; YI ZHANG
(85) 21/11/2022
(86) PCT CN2020/091798 de 22/05/2020
(87) WO 2021/232405 de 25/11/2021

(21) BR 11 2022 023694-8 A2

Código 1.3 - Notificação - Fase Nacional - PCT
(22) 21/05/2021
(30) 26/05/2020 EP 20176506.2
(51) B05D 3/00 (2006.01), B05D 5/06 (2006.01), B05D 3/06 (2006.01)
(54) MONTAGENS MAGNÉTICAS E MÉTODOS PARA PRODUZIR CAMADAS DE EFEITO ÓPTICO QUE COMPREENDEM PARTÍCULAS DE PIGMENTO MAGNÉTICAS OU MAGNETIZÁVEIS EM FORMATO DE PLAQUETA ORIENTADAS
(71) SICPA HOLDING SA (CH)
(72) EVGENY LOGINOV; CHRISTOPHE BAUDRAZ; CLAUDE-ALAIN DESPLAND
(85) 21/11/2022

(86) PCT EP2021/063620 de 21/05/2021

(87) WO 2021/239607 de 02/12/2021

(21) BR 11 2022 023695-6 A2

Código 1.3 - Notificação - Fase Nacional - PCT

(22) 12/03/2021

(30) 22/05/2020 JP 2020-089436

(51) D21F 1/66 (2006.01), C02F 1/50 (2006.01), C02F 1/72 (2006.01)

(54) MÉTODO PARA SUPRIMIR A GERAÇÃO DE SULFETO DE HIDROGÊNIO EM TANQUES DE ÁGUA

(71) KURITA WATER INDUSTRIES LTD. (JP)

(72) HIROKI KATSURA

(85) 21/11/2022

(86) PCT JP2021/010020 de 12/03/2021

(87) WO 2021/235056 de 25/11/2021

(21) BR 11 2022 023696-4 A2

Código 1.3 - Notificação - Fase Nacional - PCT

(22) 20/05/2021

(30) 22/05/2020 IN 202041021508

(51) B62J 35/00 (2006.01), B60K 15/035 (2006.01)

(54) VEÍCULO DO TIPO PARA MONTAR COM UM CONJUNTO DE ESTRUTURA DE ARMAZENAMENTO

(71) TVS MOTOR COMPANY LIMITED (IN)

(72) CHANDRASEKAR NAGARAJAN; RAVISANKAR RAJAMANI;

DHASARATHAN SATHISHVARAN; VISWANADHAN AROMAL; DHILIP KUMAR R

(85) 21/11/2022

(86) PCT IN2021/050489 de 20/05/2021

(87) WO 2021/234736 de 25/11/2021

(21) BR 11 2022 023697-2 A2

Código 1.3 - Notificação - Fase Nacional - PCT

(22) 20/05/2021

(30) 21/05/2020 EP 20175903.2

(51) A61P 35/00 (2006.01), A61P 37/02 (2006.01), C07K 16/12 (2006.01), C07K 16/26 (2006.01), C07K 16/36 (2006.01), C07K 16/46 (2006.01)

(54) MÉTODOS E MEIOS PARA A PRODUÇÃO DE MOLÉCULAS SEMELHANTES A IG

(71) MERUS N.V. (NL)

(72) CORNELIS DE KRUIF; LINDA HENDRIKS

(85) 21/11/2022

(86) PCT NL2021/050322 de 20/05/2021

(87) WO 2021/235936 de 25/11/2021

(21) BR 11 2022 023698-0 A2

Código 1.3 - Notificação - Fase Nacional - PCT

(22) 08/02/2021
(30) 26/05/2020 JP 2020-091127
(51) G01N 3/00 (2006.01), B21C 37/08 (2006.01)
(54) MÉTODO DE GERAÇÃO DE MODELO DE PREVISÃO DE RESISTÊNCIA DE COLAPSO DE TUBO DE AÇO, MÉTODO DE PREVISÃO DE RESISTÊNCIA DE COLAPSO DE TUBO DE AÇO, MÉTODO DE DETERMINAÇÃO DE CARACTERÍSTICAS DE FABRICAÇÃO DE TUBO DE AÇO E MÉTODO DE FABRICAÇÃO DE TUBO DE AÇO
(71) JFE STEEL CORPORATION (JP)
(72) TAKAHIRO SAKIMOTO; HISAKAZU TAJIKA; TSUNEHISA HANDA
(85) 21/11/2022
(86) PCT JP2021/004588 de 08/02/2021
(87) WO 2021/240900 de 02/12/2021

(21) BR 11 2022 023703-0 A2 Código 1.3 - Notificação - Fase Nacional - PCT
(22) 22/05/2020
(51) H02K 9/19 (2006.01), B60K 6/40 (2006.01), B60K 6/46 (2006.01), B60L 3/00 (2006.01)
(54) UNIDADE DE ACIONAMENTO PARA VEÍCULO HÍBRIDO EM SÉRIE
(71) NISSAN MOTOR CO., LTD. (JP) ; RENAULT S.A.S. (FR)
(72) YUKI TSUKAGOSHI
(85) 21/11/2022
(86) PCT IB2020/000504 de 22/05/2020
(87) WO 2021/234425 de 25/11/2021

(21) BR 11 2022 023705-7 A2 Código 1.3 - Notificação - Fase Nacional - PCT
(22) 28/05/2021
(30) 29/05/2020 EP 20177515.2
(51) B65D 81/107 (2006.01), B01F 3/04 (2006.01), B29C 44/18 (2006.01), B31D 5/00 (2006.01), B65D 81/32 (2006.01), B01F 11/00 (2006.01)
(54) SACO, MÉTODO E MÁQUINA PARA PRODUZIR UM MATERIAL PARA DUNAGEM COM SACO PREENCHIDO POR ESPUMA
(71) STOROPACK HANS REICHENECKER GMBH (DE)
(72) CORRADI, MARCO; OLMI, DANTE; PEPE, EUGENIO; MONTERMINI, FABIO
(85) 21/11/2022
(86) PCT EP2021/064373 de 28/05/2021
(87) WO 2021/239959 de 02/12/2021

(21) BR 11 2022 023707-3 A2 Código 1.3 - Notificação - Fase Nacional - PCT
(22) 03/06/2021
(30) 03/06/2020 AU 2020901827
(51) D06F 63/00 (2006.01), D06F 67/02 (2006.01), D06F 67/04 (2006.01), D06F 87/00 (2006.01), D06F 89/02 (2006.01)

(54) APARELHO AUTOMÁTICO DE PASSAR A FERRO
 (71) EINSEN INNOVATIONS PTY LTD (AU)
 (72) CHARPENAY, JOSSELIN MENG NORBERT
 (85) 21/11/2022
 (86) PCT AU2021/050552 de 03/06/2021
 (87) WO 2021/243413 de 09/12/2021

(21) BR 11 2022 023709-0 A2

Código 1.3 - Notificação - Fase Nacional - PCT
 (22) 15/02/2021
 (51) B29B 9/06 (2006.01), B29B 9/12 (2006.01), B29B 9/16 (2006.01), C08J 3/12 (2006.01), C08G 69/48 (2006.01), B01D 11/02 (2006.01), B29C 48/00 (2006.01), B01J 2/20 (2006.01)
 (54) MÉTODO E DISPOSITIVO PARA A PRODUÇÃO DE PELOTAS DE POLIAMIDA 6
 (71) T.EN ZIMMER GMBH (DE)
 (72) STEFAN DEISS; RAIMUND SCHWARZ; KARL-HEINZ HELDMANN; MARTIN BAUMERT; EVA-MARIA KAMP
 (85) 22/11/2022
 (86) PCT EP2021/053623 de 15/02/2021
 (87) WO 2022/171307 de 18/08/2022

(21) BR 11 2022 023713-8 A2

Código 1.3 - Notificação - Fase Nacional - PCT
 (22) 25/05/2021
 (30) 27/05/2020 EP 20176790.2
 (51) C08J 5/04 (2006.01), C08J 11/06 (2006.01), C08L 23/10 (2006.01), C08L 23/06 (2006.01)
 (54) COMPOSIÇÃO DE POLIOLEFINAS REFORÇADA COMPREENDENDO MATERIAL PLÁSTICO RECICLADO
 (71) BOREALIS AG (AT)
 (72) MAHDI ABBASI; SUSANNE MARGARETE KAHLEN; HERMANN BRAUN; WOLFGANG STOCKREITER; MICHAEL JERABEK
 (85) 22/11/2022
 (86) PCT EP2021/063823 de 25/05/2021
 (87) WO 2021/239694 de 02/12/2021

(21) BR 11 2022 023717-0 A2

Código 1.3 - Notificação - Fase Nacional - PCT
 (22) 28/05/2020
 (51) B60L 3/00 (2006.01)
 (54) SISTEMA DE ALIMENTAÇÃO DE ENERGIA E MÉTODO PARA CONTROLAR SISTEMA DE ALIMENTAÇÃO DE ENERGIA
 (71) NISSAN MOTOR CO., LTD. (JP)
 (72) YUKINORI TSUKAMOTO
 (85) 22/11/2022
 (86) PCT IB2020/000512 de 28/05/2020

(87) WO 2021/240190 de 02/12/2021

(21) BR 11 2022 023718-9 A2 Código 1.3 - Notificação - Fase Nacional - PCT
(22) 26/05/2021
(30) 27/05/2020 US 63/030,379
(51) A61F 2/40 (2006.01), A61F 2/30 (2006.01), A61F 2/32 (2006.01)
(54) ADAPTADORES DE DESLOCAMENTO, SISTEMAS DE IMPLANTES DE TESTE E SISTEMAS DE IMPLANTES PERMITINDO A EXCENRICIDADE SELECIONÁVEL
(71) IGNITE ORTHOPEDICS LLC (US)
(72) BRIAN C. HODOREK; ALEC CUNNINGHAM; RUSS M. PARROTT; J. MICHAEL WIATER; ANAND M. MURTHI; MATTHEW J. SMITH; DEREK J. CUFF; ANDREW JAWA; LUKE AUSTIN; MATT J. PURDY
(85) 22/11/2022
(86) PCT US2021/034223 de 26/05/2021
(87) WO 2021/242842 de 02/12/2021

(21) BR 11 2022 023722-7 A2 Código 1.3 - Notificação - Fase Nacional - PCT
(22) 11/06/2021
(30) 12/06/2020 US 63/038,363
(51) C07K 1/00 (2006.01), C07K 5/00 (2006.01)
(54) PROCESSO PARA PREPARAR UM AGONISTA DUAL DE GLP-1/GLUCAGON
(71) ELI LILLY AND COMPANY (US)
(72) MICHAEL EDWARD KOBIERSKI; MICHAEL EUGENE KOPACH
(85) 22/11/2022
(86) PCT US2021/036914 de 11/06/2021
(87) WO 2021/252829 de 16/12/2021

(21) BR 11 2022 023725-1 A2 Código 1.3 - Notificação - Fase Nacional - PCT
(22) 02/06/2021
(30) 05/06/2020 EP 20178487.3
(51) D21D 1/24 (2006.01), D21D 1/26 (2006.01), D21D 1/30 (2006.01)
(54) SEGMENTO DE LÂMINA PARA UM REFINADOR, E, REFINADOR PARA REFINAR MATERIAL FIBROSO
(71) VALMET TECHNOLOGIES OY (FI)
(72) MARKO LOIJAS; TOMI IISAKKILA; HÅKAN SJÖSTRÖM
(85) 22/11/2022
(86) PCT EP2021/064841 de 02/06/2021
(87) WO 2021/245161 de 09/12/2021

(21) BR 11 2022 023726-0 A2 Código 1.3 - Notificação - Fase Nacional - PCT
(22) 21/05/2021

(30) 22/05/2020 US 63/028,623; 11/12/2020 US 63/124,703
 (51) E21B 49/06 (2006.01), E21B 10/02 (2006.01)
 (54) SISTEMAS E MÉTODOS DE FERRAMENTAS DE TESTEMUNHAGEM DE PAREDE LATERAL
 (71) SCHLUMBERGER TECHNOLOGY B.V. (NL)
 (72) AMOL BHOME; ROBERT MONROE LOWE JR; CHARLES HADDAD; DANIEL DE LA GARZA; PATRICK FISSELER; KELLY COLLINS
 (85) 22/11/2022
 (86) PCT US2021/033658 de 21/05/2021
 (87) WO 2021/237092 de 25/11/2021

(21) BR 11 2022 023729-4 A2 Código 1.3 - Notificação - Fase Nacional - PCT
 (22) 26/05/2021
 (30) 26/05/2020 US 62/704,724
 (51) A61L 15/40 (2006.01), A61L 15/42 (2006.01), A61L 15/44 (2006.01), A61L 27/56 (2006.01), A61L 27/60 (2006.01)
 (54) ARMAÇÕES PORCINAS MODIFICADAS E MÉTODOS DE PREPARAÇÃO
 (71) CONVATEC TRIAD LIFE SCIENCES, LLC (US)
 (72) JON G. HARGIS; KURT KLITZKE
 (85) 22/11/2022
 (86) PCT US2021/034198 de 26/05/2021
 (87) WO 2021/242822 de 02/12/2021

(21) BR 11 2022 023732-4 A2 Código 1.3 - Notificação - Fase Nacional - PCT
 (22) 19/05/2021
 (30) 22/05/2020 CN 202010444113.6
 (51) C07D 403/12 (2006.01), A61K 31/4196 (2006.01), A61K 31/4178 (2006.01), A61P 1/16 (2006.01)
 (54) DERIVADO DE PIRIDINA E SUA APLICAÇÃO
 (71) MEDSHINE DISCOVERY INC. (CN)
 (72) YUNFU LUO; YUYONG BA; SHUHUI CHEN
 (85) 22/11/2022
 (86) PCT CN2021/094677 de 19/05/2021
 (87) WO 2021/233349 de 25/11/2021

(21) BR 11 2022 023740-5 A2 Código 1.3 - Notificação - Fase Nacional - PCT
 (22) 17/05/2021
 (30) 10/06/2020 EP 20179335.3
 (51) A23F 5/04 (2006.01), A23N 12/08 (2006.01), A47J 31/42 (2006.01)
 (54) APARELHO PARA TORRAR GRÃOS DE CAFÉ
 (71) SOCIÉTÉ DES PRODUITS NESTLÉ S.A (CH)
 (72) GRÉGORY SAVIOZ; JONATHAN GEBS; LUCIO SCORRANO
 (85) 22/11/2022
 (86) PCT EP2021/062916 de 17/05/2021

(87) WO 2021/249722 de 16/12/2021

(21) BR 11 2022 023743-0 A2

Código 1.3 - Notificação - Fase Nacional - PCT

(22) 07/06/2021

(30) 09/06/2020 FI 20205594

(51) C12Q 1/689 (2006.01)

(54) MÉTODOS PARA A DETERMINAÇÃO DE BACTÉRIAS E FABRICAÇÃO DE UMA TRAMA FIBROSA E FERRAMENTAS E USOS RELACIONADOS À MESMA

(71) KEMIRA OYJ (FI)

(72) ANU JAAKKOLA; JAAKKO EKMAN; MARKO KOLARI

(85) 22/11/2022

(86) PCT FI2021/050420 de 07/06/2021

(87) WO 2021/250317 de 16/12/2021

(21) BR 11 2022 023744-8 A2

Código 1.3 - Notificação - Fase Nacional - PCT

(22) 26/05/2021

(30) 29/05/2020 US 63/031,638

(51) C08F 110/14 (2006.01), C08F 4/659 (2006.01)

(54) MÉTODOS PARA PRODUZIR UM CATALISADOR PÓS-METALOCÊNICO ATENUADO, DE ALIMENTAR UM CATALISADOR PÓS-METALOCÊNICO A UM REATOR DE POLIMERIZAÇÃO EM FASE DE LAMA OU EM FASE GASOSA E PARA PRODUZIR UM POLÍMERO POLIOLEFÍNICO, CATALISADOR PÓS-METALOCÊNICO ATENUADO, E, SISTEMA DE CATALISADOR MULTIMODAL

(71) DOW GLOBAL TECHNOLOGIES LLC (US)

(72) BETHANY M. NEILSON; ROGER L. KUHLMAN; RHETT A. BAILLIE; JOHN F. SZUL

(85) 22/11/2022

(86) PCT US2021/034139 de 26/05/2021

(87) WO 2021/242800 de 02/12/2021

(21) BR 11 2022 023753-7 A2

Código 1.3 - Notificação - Fase Nacional - PCT

(22) 02/06/2021

(30) 03/06/2020 EP 20178032.7

(51) A61K 35/766 (2006.01), C07K 14/005 (2006.01), C07K 14/705 (2006.01), C12N 15/86 (2006.01), C12N 7/00 (2006.01)

(54) RHABDOVÍRUS RECOMBINANTE QUE CODIFICA PARA UMA PROTEÍNA DE FUSÃO FC DE DOMÍNIO EXTRACELULAR CD80

(71) BOEHRINGER INGELHEIM INTERNATIONAL GMBH (DE)

(72) PHILIPP MUELLER; KLAUS ERB; PATRIK ERLMANN; GUIDO WOLLMANN

(85) 22/11/2022

(86) PCT EP2021/064728 de 02/06/2021

(87) WO 2021/245111 de 09/12/2021

(21) BR 11 2022 023758-8 A2 Código 1.3 - Notificação - Fase Nacional - PCT
(22) 12/06/2020
(51) C21D 1/76 (2006.01), C21D 8/02 (2006.01), C21D 9/56 (2006.01), C22C 38/02 (2006.01), C22C 38/04 (2006.01), C22C 38/12 (2006.01), C22C 38/22 (2006.01)
(54) CHAPA DE AÇO LAMINADA A FRIO E TRATADA TERMICAMENTE, MÉTODO DE FABRICAÇÃO DE UMA CHAPA DE AÇO LAMINADA A FRIO E TRATADA TERMICAMENTE, USO DE UMA CHAPA DE AÇO E VEÍCULO
(71) ARCELORMITTAL (LU)
(72) ETIENNE HOFFMANN; VÉRONIQUE HEBERT
(85) 22/11/2022
(86) PCT IB2020/055526 de 12/06/2020
(87) WO 2021/250450 de 16/12/2021

(21) BR 11 2022 023760-0 A2 Código 1.3 - Notificação - Fase Nacional - PCT
(22) 17/05/2021
(30) 10/06/2020 EP 20179357.7
(51) A23F 5/04 (2006.01), A23N 12/08 (2006.01), A23N 12/12 (2006.01), A47J 31/42 (2006.01)
(54) APARELHO E MÉTODO PARA TORRAR GRÃOS DE CAFÉ
(71) SOCIÉTÉ DES PRODUITS NESTLÉ S.A (CH)
(72) GRÉGORY SAVIOZ; FRANK ROUSSELIN; GHISLAIN JANET MAITRE; JONATHAN DEL REY
(85) 22/11/2022
(86) PCT EP2021/062917 de 17/05/2021
(87) WO 2021/249723 de 16/12/2021

(21) BR 11 2022 023761-8 A2 Código 1.3 - Notificação - Fase Nacional - PCT
(22) 11/08/2020
(30) 25/05/2020 EP 20176265.5
(51) C09D 5/00 (2006.01), C09D 5/44 (2006.01)
(54) MATERIAL DE REVESTIMENTO ELETROLÍTICO AQUOSO, MÉTODO PARA REVESTIR PARCIALMENTE UM SUBSTRATO ELETRICAMENTE CONDUTOR, E, SUBSTRATO REVESTIDO
(71) BASF COATINGS GMBH (DE)
(72) JOERG RESSEL; KARL-HEINZ GROSSE BRINKHAUS; DIRK BENNING; JANINE JUETTEMAYER; MARTIN GEUTING; SILKE PRZYBILLA; JOERG EXNER; PETRA WAGNER
(85) 22/11/2022
(86) PCT EP2020/072466 de 11/08/2020
(87) WO 2021/239264 de 02/12/2021

(21) BR 11 2022 023762-6 A2	Código 1.3 - Notificação - Fase Nacional - PCT (22) 04/06/2021 (30) 05/06/2020 US US 16/893,801 (51) E21B 34/10 (2006.01), E21B 34/08 (2006.01) (54) TUBULAR PARA USO EM FUNDO DE POÇO, UM SISTEMA TUBULAR DE FUNDO DE POÇO E MÉTODO PARA FORMAR UMA VIA PARA PASSAGEM DE FLUIDOS EM UM TUBULAR PARA USO EM FUNDO DE POÇO (71) BAKER HUGHES OILFIELD OPERATIONS LLC (US) (72) JASON EDWARDS (85) 22/11/2022 (86) PCT US2021/070661 de 04/06/2021 (87) WO 2021/248163 de 09/12/2021
(21) BR 11 2022 023765-0 A2	Código 1.3 - Notificação - Fase Nacional - PCT (22) 12/05/2021 (30) 27/05/2020 US 63/030,817 (51) A61M 5/14 (2006.01), A61M 5/142 (2006.01), A61M 5/168 (2006.01) (54) MONITOR PARA CÂMARA DE GOTEJAMENTO EM TEMPO REAL (71) CAREFUSION 303, INC. (US) (72) DANIEL ABAL; BRENDAN BURGESS; RAMKUMAR SUBRAMANIAN; MICHAEL ZIRKLE (85) 22/11/2022 (86) PCT US2021/032067 de 12/05/2021 (87) WO 2021/242526 de 02/12/2021
(21) BR 11 2022 023766-9 A2	Código 1.3 - Notificação - Fase Nacional - PCT (22) 06/05/2021 (30) 05/06/2020 US 16/894,643 (51) G06T 15/00 (2006.01) (54) MÉTODOS E APARELHO PARA CÁLCULOS DE OCLUSÃO INDEPENDENTE DE ORDEM (71) QUALCOMM INCORPORATED (US) (72) PHILIP VOGLREITER; DIETER SCHMALSTIEG; MARKUS STEINBERGER (85) 22/11/2022 (86) PCT US2021/031053 de 06/05/2021 (87) WO 2021/247190 de 09/12/2021
(21) BR 11 2022 023768-5 A2	Código 1.3 - Notificação - Fase Nacional - PCT (22) 25/05/2021 (30) 25/05/2020 EP 20382440.4 (51) B60J 5/04 (2006.01)

(54) MÓDULO DE PORTA, VEÍCULO E MÉTODO DE FABRICAÇÃO DE UM MÓDULO DE PORTA

(71) HI-LEX AUTO PARTS SPAIN, S.L. (ES)

(72) JORGE MIRA PALACIOS; CARLOS TORRALBA

(85) 22/11/2022

(86) PCT ES2021/070376 de 25/05/2021

(87) WO 2021/240038 de 02/12/2021

(21) BR 11 2022 023771-5 A2

Código 1.3 - Notificação - Fase Nacional - PCT

(22) 25/05/2021

(30) 27/05/2020 CN 202010460832.7

(51) H02J 3/32 (2006.01)

(54) MÉTODO DE CONTROLE DE ENERGIA ELÉTRICA, DISPOSITIVO PRINCIPAL, MEIO DE ARMAZENAMENTO DE COMPUTADOR, PRODUTO DE PROGRAMA DE COMPUTADOR E SISTEMA

(71) HUAWEI TECHNOLOGIES CO., LTD. (CN)

(72) LIANGREN FANG; LANPING GONG; BENHUA XIE

(85) 22/11/2022

(86) PCT CN2021/095664 de 25/05/2021

(87) WO 2021/238889 de 02/12/2021

(21) BR 11 2022 023772-3 A2

Código 1.3 - Notificação - Fase Nacional - PCT

(22) 01/06/2021

(30) 01/06/2020 US 63/032,932

(51) C07C 6/04 (2006.01), B01J 31/22 (2006.01), C07C 67/08 (2006.01), C07C 67/343 (2006.01)

(54) SÍNTESE DE DERIVADOS DE FEROMÔNIO POR MEIO DE METÁTESE DE OLEFINA Z-SELETIVA

(71) PROVIVI, INC. (US)

(72) KEITH M. WAMPLER; RICHARD L. PEDERSON

(85) 22/11/2022

(86) PCT US2021/035257 de 01/06/2021

(87) WO 2021/247583 de 09/12/2021

(21) BR 11 2022 023773-1 A2

Código 1.3 - Notificação - Fase Nacional - PCT

(22) 30/04/2021

(30) 05/06/2020 US 16/894,606

(51) G11C 7/14 (2006.01), G11C 7/06 (2006.01), G11C 7/24 (2006.01), G11C 29/00 (2006.01), G11C 17/16 (2006.01)

(54) DISPOSITIVO DE MEMÓRIA COM REDUNDÂNCIA DUPLA FLEXÍVEL INTEGRADA

(71) QUALCOMM INCORPORATED (US)

(72) ANIL CHOWDARY KOTA; HOCHUL LEE

(85) 22/11/2022

(86) PCT US2021/030235 de 30/04/2021

(87) WO 2021/247176 de 09/12/2021

(21) BR 11 2022 023774-0 A2

Código 1.3 - Notificação - Fase Nacional - PCT

(22) 01/06/2021

(30) 04/06/2020 EP 20178372.7

(51) A01N 37/18 (2006.01), A01N 43/54 (2006.01), A01N 37/46 (2006.01), A01N 43/72 (2006.01), A01P 3/00 (2006.01)

(54) COMPOSIÇÃO FUNGICIDA COMPREENDENDO UM DEPSIPEPTÍDEO CÍCLICO

(71) SYNGENTA CROP PROTECTION AG (CH)

(72) OLIVIER LOISELEUR; HANNO CHRISTIAN WOLF

(85) 22/11/2022

(86) PCT EP2021/064715 de 01/06/2021

(87) WO 2021/245105 de 09/12/2021

(21) BR 11 2022 023777-4 A2

Código 1.3 - Notificação - Fase Nacional - PCT

(22) 03/06/2021

(30) 04/06/2020 CA 3,081,971

(51) C01B 3/02 (2006.01), B01J 19/24 (2006.01), C10L 3/00 (2006.01)

(54) MÉTODO E REATOR PARA PRODUZIR GÁS DE SÍNTESE A PARTIR DE UMA FONTE DE CARBONO E HIDROGÊNIO NA PRESENÇA DE UMA CHAMA OXI

(71) HYDRO-QUÉBEC (CA)

(72) RAYNALD LABRECQUE; ROBERT SCHULZ; MICHEL VIENNEAU; GERMAIN LAROCQUE

(85) 22/11/2022

(86) PCT CA2021/050761 de 03/06/2021

(87) WO 2021/243462 de 09/12/2021

(21) BR 11 2022 023778-2 A2

Código 1.3 - Notificação - Fase Nacional - PCT

(22) 01/06/2020

(51) C01D 7/12 (2006.01), C01F 11/18 (2006.01)

(54) MÉTODO DE EXTRAÇÃO DE DOIS ESTÁGIOS PARA SINTETIZAR CARBONATO DE CÁLCIO PRECIPITADO

(71) R-S OSA SERVICE OÜ (EE)

(72) HUSSAIN AZEEZ MOHAMED; ANDERS KIHIL; ALAR SALUSTE; MAI UIBU; ANDRES TRIKKEL; REIN KUUSIK; KADRIANN TAMM; AE LEIER; RIHO MÖTLEP; KALLE KIRSIMÄE

(85) 22/11/2022

(86) PCT EP2020/065108 de 01/06/2020

(87) WO 2021/244727 de 09/12/2021

(21) BR 11 2022 023779-0 A2	Código 1.3 - Notificação - Fase Nacional - PCT (22) 28/05/2021 (30) 03/06/2020 DE 10 2020 206 954.9 (51) A61L 27/04 (2006.01), A61L 27/30 (2006.01), A61F 2/34 (2006.01) (54) SISTEMA DE IMPLANTE DE QUADRIL (71) AESCULAP AG (DE) (72) CHRISTIAN BADER; JANINE FECHTER; JENS SCHNEIDER (85) 22/11/2022 (86) PCT EP2021/064374 de 28/05/2021 (87) WO 2021/244972 de 09/12/2021
(21) BR 11 2022 023780-4 A2	Código 1.3 - Notificação - Fase Nacional - PCT (22) 19/05/2021 (30) 27/05/2020 US 63/030,742 (51) A61M 5/142 (2006.01), A61M 5/168 (2006.01), A61M 5/172 (2006.01) (54) SISTEMA DE SENSOR PARA BOMBA DE INFUSÃO (71) CAREFUSION 303, INC. (US) (72) DANIEL ABAL; BRENDAN BURGESS; RAMKUMAR SUBRAMANIAN (85) 22/11/2022 (86) PCT US2021/033250 de 19/05/2021 (87) WO 2021/242591 de 02/12/2021
(21) BR 11 2022 023783-9 A2	Código 1.3 - Notificação - Fase Nacional - PCT (22) 05/05/2021 (30) 04/06/2020 US 16/893,112 (51) B60K 37/06 (2006.01), B60W 50/10 (2006.01), G06F 3/01 (2006.01) (54) CONTROLE BASEADO EM GESTOS PARA VEÍCULO SEMIAUTÔNOMO (71) QUALCOMM INCORPORATED (US) (72) MICHAEL FRANCO TAVEIRA; JOHN ANTHONY DOUGHERTY (85) 22/11/2022 (86) PCT US2021/030922 de 05/05/2021 (87) WO 2021/247184 de 09/12/2021
(21) BR 11 2022 023787-1 A2	Código 1.3 - Notificação - Fase Nacional - PCT (22) 18/05/2021 (30) 26/05/2020 GB 2007785.5 (51) G01K 7/30 (2006.01), G01K 13/00 (2006.01) (54) TERMÔMETRO DE RUÍDO DE DETECÇÃO DE CORRENTE E USO DE UM TERMÔMETRO DE RUÍDO DE DETECÇÃO DE CORRENTE (71) ROYAL HOLLOWAY AND BEDFORD NEW COLLEGE (GB) (72) ANDREW JAMES CASEY; JOHN SAUNDERS; LEV VITALIEVICH LEVITIN; HARRIET VAN DER VLIET (85) 22/11/2022 (86) PCT EP2021/063143 de 18/05/2021

(87) WO 2021/239513 de 02/12/2021

(21) BR 11 2022 023797-9 A2 Código 1.3 - Notificação - Fase Nacional - PCT
(22) 16/03/2021
(30) 25/05/2020 JP 2020-090745
(51) H04W 28/16 (2006.01), H04W 52/14 (2006.01)
(54) PONTO DE ACESSO, TERMINAL E MÉTODO DE COMUNICAÇÃO
(71) PANASONIC INTELLECTUAL PROPERTY CORPORATION OF AMERICA (US)
(72) TOMOFUMI TAKATA; YOSHIO URABE; TAKASHI IWAI; LEI HUANG
(85) 22/11/2022
(86) PCT JP2021/010703 de 16/03/2021
(87) WO 2021/240958 de 02/12/2021

(21) BR 11 2022 023800-2 A2 Código 1.3 - Notificação - Fase Nacional - PCT
(22) 24/05/2021
(30) 22/05/2020 US 63/028,951
(51) A61M 5/142 (2006.01), A61J 15/00 (2006.01), A61M 5/00 (2006.01), A61M 5/168 (2006.01), A61M 31/00 (2006.01)
(54) SISTEMA DE DETECÇÃO PARA APARELHO DE CONTROLE DE FLUXO
(71) KPR U.S., LLC (US)
(72) WAYNE T. BIERMANN; JOHN H. HOLSTE
(85) 22/11/2022
(86) PCT US2021/033847 de 24/05/2021
(87) WO 2021/237198 de 25/11/2021

(21) BR 11 2022 023803-7 A2 Código 1.3 - Notificação - Fase Nacional - PCT
(22) 16/04/2021
(30) 09/06/2020 SG 10202005463Q
(51) H04W 52/02 (2006.01), H04W 72/04 (2006.01), H04W 84/12 (2006.01)
(54) APARELHO DE COMUNICAÇÃO E MÉTODO DE COMUNICAÇÃO PARA MAPA DE INDICAÇÃO DE TRÁFEGO MULTI-LINK
(71) PANASONIC INTELLECTUAL PROPERTY CORPORATION OF AMERICA (US)
(72) ROJAN CHITRAKAR; LEI HUANG; YOSHIO URABE
(85) 22/11/2022
(86) PCT SG2021/050221 de 16/04/2021
(87) WO 2021/251901 de 16/12/2021

(21) BR 11 2022 023806-1 A2 Código 1.3 - Notificação - Fase Nacional - PCT
(22) 25/05/2021
(30) 28/05/2020 JP 2020-093682
(51) G06F 16/36 (2006.01), G06F 16/383 (2006.01)

(54) SISTEMA DE BUSCA DE INFORMAÇÕES
(71) JFE STEEL CORPORATION (JP)
(72) YUSUKE TAKEMURA; AYAKA ETO; NOBUYUKI MOROOKA; AKIRA KARIYA; SATOSHI KUWABARA; DAIKI SHIGEOKA; SHUDO TAKENAKA; DAIGO ITO
(85) 22/11/2022
(86) PCT JP2021/019883 de 25/05/2021
(87) WO 2021/241601 de 02/12/2021

(21) BR 11 2022 023819-3 A2 Código 1.3 - Notificação - Fase Nacional - PCT
(22) 02/06/2021
(30) 05/06/2020 US 63/035,414
(51) E01F 15/14 (2006.01), E01F 15/04 (2006.01)
(54) AMORTECEDOR DE CHOQUE
(71) VALTIR, LLC (US)
(72) SEAN THOMPSON; PATRICK LEONHARDT
(85) 23/11/2022
(86) PCT US2021/035412 de 02/06/2021
(87) WO 2021/247677 de 09/12/2021

(21) BR 11 2022 023820-7 A2 Código 1.3 - Notificação - Fase Nacional - PCT
(22) 26/05/2021
(30) 27/05/2020 EP 20176909.8
(51) C09C 1/02 (2006.01), A01N 55/02 (2006.01), A61Q 17/00 (2006.01), A01N 59/16 (2006.01), A01N 59/20 (2006.01)
(54) AGENTES ANTIMICROBIANOS HIDROFÓBICOS
(71) OMYA INTERNATIONAL AG (CH)
(72) JAMAL FTOUNI; SARAH GYSIN
(85) 23/11/2022
(86) PCT EP2021/063951 de 26/05/2021
(87) WO 2021/239756 de 02/12/2021

(21) BR 11 2022 023822-3 A2 Código 1.3 - Notificação - Fase Nacional - PCT
(22) 27/05/2021
(30) 03/06/2020 JP 2020-096833
(51) H04W 72/04 (2006.01), H04W 84/12 (2006.01), H04W 12/04 (2006.01)
(54) DISPOSITIVO DE COMUNICAÇÃO, MÉTODO DE COMUNICAÇÃO, E PROGRAMA
(71) CANON KABUSHIKI KAISHA (JP)
(72) FUMIHIDE GOTO
(85) 23/11/2022
(86) PCT JP2021/020207 de 27/05/2021
(87) WO 2021/246281 de 09/12/2021

(21) BR 11 2022 023824-0 A2	Código 1.3 - Notificação - Fase Nacional - PCT (22) 22/04/2021 (30) 29/05/2020 EP 20177306.6 (51) C08L 23/12 (2006.01) (54) COMPOSIÇÃO DE RECICLAGEM DE ALTO BRILHO MELHORADA (71) BOREALIS AG (AT) (72) SUSANNE KAHLEN; MAHDI ABBASI; MANFRED BACHTROD; HERMANN BRAUN (85) 23/11/2022 (86) PCT EP2021/060590 de 22/04/2021 (87) WO 2021/239343 de 02/12/2021
(21) BR 11 2022 023830-4 A2	Código 1.3 - Notificação - Fase Nacional - PCT (22) 11/05/2021 (30) 03/06/2020 US 16/892,193 (51) G06G 7/186 (2006.01), G05F 3/30 (2006.01), H03F 3/00 (2006.01), H03F 3/45 (2006.01), H03H 19/00 (2006.01), H03M 3/00 (2006.01) (54) CIRCUITOS E MÉTODOS QUE FORNECEM UM INTEGRADOR DE CAPACITOR COMUTADO (71) QUALCOMM INCORPORATED (US) (72) PRZEMYSŁAW JAN MROSZCZYK (85) 23/11/2022 (86) PCT US2021/031668 de 11/05/2021 (87) WO 2021/247202 de 09/12/2021
(21) BR 11 2022 023832-0 A2	Código 1.3 - Notificação - Fase Nacional - PCT (22) 27/05/2021 (30) 28/05/2020 US 63/031,257 (51) B01F 13/00 (2006.01), B01F 13/02 (2006.01), B01F 15/00 (2006.01), B01F 3/00 (2006.01), B01F 3/04 (2006.01) (54) SISTEMA DE REATOR, CONJUNTO DE ASPERSOR PARA UM REATOR, E, MÉTODO PARA PROVER UM GÁS A UM FLUIDO DENTRO DE UM REATOR (71) SOLUGEN, INC. (US) (72) SEAN T. HUNT; KENNETH KECKLER (85) 23/11/2022 (86) PCT US2021/034621 de 27/05/2021 (87) WO 2021/243083 de 02/12/2021
(21) BR 11 2022 023835-5 A2	Código 1.3 - Notificação - Fase Nacional - PCT (22) 25/05/2021 (30) 28/05/2020 JP 2020-093683 (51) G06F 16/36 (2006.01), G06F 16/383 (2006.01)

(54) SISTEMA DE BUSCA DE INFORMAÇÕES
(71) JFE STEEL CORPORATION (JP)
(72) YUSUKE TAKEMURA; AKIRA KARIYA; SATOSHI KUWABARA; AYAKA ETO; NOBUYUKI MOROOKA; DAIKI SHIGEOKA; SHUDO TAKENAKA; DAIGO ITO
(85) 23/11/2022
(86) PCT JP2021/019885 de 25/05/2021
(87) WO 2021/241602 de 02/12/2021

(21) BR 11 2022 023836-3 A2 Código 1.3 - Notificação - Fase Nacional - PCT
(22) 26/02/2021
(30) 29/05/2020 JP 2020-094853
(51) G03B 17/56 (2006.01), G06F 3/0346 (2006.01), G06F 3/0481 (2006.01)
(54) DISPOSITIVO DE ENTRADA
(71) SONY INTERACTIVE ENTERTAINMENT INC. (JP)
(72) TAICHI NOKUO; KENZO NISHIKAWA; TAKESHI IGARASHI
(85) 23/11/2022
(86) PCT JP2021/007459 de 26/02/2021
(87) WO 2021/240930 de 02/12/2021

(21) BR 11 2022 023838-0 A2 Código 1.3 - Notificação - Fase Nacional - PCT
(22) 02/06/2021
(30) 05/06/2020 US 63/035,091; 01/06/2021 US 17/335,761
(51) G01S 13/00 (2006.01), G01S 13/42 (2006.01), G01S 7/00 (2006.01)
(54) SISTEMAS E MÉTODOS PARA DETECÇÃO DE LOCALIZAÇÃO DE OBJETO BASEADA EM RÁDIO BI ESTÁTICO
(71) QUALCOMM INCORPORATED (US)
(72) SUNGWOON PARK; WOOSOK NAM; TAO LUO; JUNYI LI; JUAN MONTOJO; JING SUN; XIAOXIA ZHANG; JOHN EDWARD SMEE; PETER GAAL; TAESANG YOO; SIMONE MERLIN
(85) 23/11/2022
(86) PCT US2021/035520 de 02/06/2021
(87) WO 2021/247755 de 09/12/2021

(21) BR 11 2022 023840-1 A2 Código 1.3 - Notificação - Fase Nacional - PCT
(22) 06/05/2021
(30) 05/06/2020 US US 63/035,434; 05/05/2021 US US 17/308,884
(51) E21B 43/12 (2006.01), E21B 47/125 (2006.01), E21B 17/02 (2006.01), E21B 47/01 (2006.01)
(54) DADOS E CONFIGURAÇÃO DE ENERGIA PARA BOMBA ELÉTRICA SUBMERSÍVEL DE POÇO
(71) BAKER HUGHES OILFIELD OPERATIONS LLC (US)
(72) RYAN SEMPLE; DAVID TANNER
(85) 23/11/2022

(86) PCT US2021/070515 de 06/05/2021

(87) WO 2021/248146 de 09/12/2021

(21) BR 11 2022 023841-0 A2

Código 1.3 - Notificação - Fase Nacional - PCT

(22) 02/06/2021

(30) 12/06/2020 EP 20305651.0

(51) G02C 7/02 (2006.01), B29D 11/00 (2006.01)

(54) ELEMENTO DELENTE

(71) ESSILOR INTERNATIONAL (FR)

(72) ERIC GACOIN; MATTHIEU GUILLOT; BRUNO FERMIGIER; GILLES LE SAUX

(85) 23/11/2022

(86) PCT EP2021/064793 de 02/06/2021

(87) WO 2021/249846 de 16/12/2021

(21) BR 11 2022 023842-8 A2

Código 1.3 - Notificação - Fase Nacional - PCT

(22) 02/03/2021

(30) 04/06/2020 DE 10 2020 114 874.7

(51) G01V 3/12 (2006.01)

(54) SISTEMA PARA DETECÇÃO DE PROPRIEDADES DE UMA CAMADA DE MATERIAL, INFRAESTRUTURA PARA UMA ROTA DE TRÁFEGO E MÉTODO

(71) HUESKER SYNTHETIC GMBH (DE)

(72) HARTMUT HANGEN; HEIKO PINTZ

(85) 23/11/2022

(86) PCT EP2021/055091 de 02/03/2021

(87) WO 2021/244781 de 09/12/2021

(21) BR 11 2022 023845-2 A2

Código 1.3 - Notificação - Fase Nacional - PCT

(22) 26/05/2021

(30) 29/05/2020 US 63/031,638; 22/09/2020 US 63/081,538

(51) C08F 110/14 (2006.01), C08F 210/16 (2006.01), C08F 4/659 (2006.01)

(54) MÉTODOS PARA PRODUZIR UM CATALISADOR PÓS-METALOCÊNICO ATENUADO, DE ALIMENTAR UM CATALISADOR PÓS-METALOCÊNICO A UM REATOR DE POLIMERIZAÇÃO EM FASE DE LAMA OU EM FASE GASOSA E PARA PRODUZIR UM POLÍMERO POLIOLEFÍNICO, CATALISADOR PÓS-METALOCÊNICO ATENUADO, E, SISTEMA DE CATALISADOR MULTIMODAL

(71) DOW GLOBAL TECHNOLOGIES LLC (US)

(72) BETHANY M. NEILSON; ROGER L. KUHLMAN; RHETT A. BAILLIE; JOHN F. SZUL

(85) 23/11/2022

(86) PCT US2021/034133 de 26/05/2021

(87) WO 2021/242795 de 02/12/2021

(21) BR 11 2022 023847-9 A2	Código 1.3 - Notificação - Fase Nacional - PCT (22) 01/06/2021 (30) 03/06/2020 FI 20205576 (51) A01G 23/00 (2006.01), B66C 13/18 (2006.01), B66C 13/16 (2006.01), B66C 23/90 (2006.01), E02F 3/43 (2006.01) (54) MÉTODO PARA CONTROLAR UMA MONTAGEM DE LANÇA DE UMA MÁQUINA DE TRABALHO POR CONTROLE DE PONTA, SISTEMA DE CONTROLE E MÁQUINA DE TRABALHO (71) PONSSE OYJ (FI) (72) TATU KAILAVAARA (85) 23/11/2022 (86) PCT FI2021/050401 de 01/06/2021 (87) WO 2021/245335 de 09/12/2021
(21) BR 11 2022 023848-7 A2	Código 1.3 - Notificação - Fase Nacional - PCT (22) 23/04/2021 (30) 03/06/2020 US 63/033,862 (51) B32B 7/12 (2006.01), C08G 18/44 (2006.01), C08G 63/64 (2006.01), C09J 175/06 (2006.01) (54) COMPOSIÇÃO ADESIVA DE POLIURETANO À BASE DE UM POLIÉSTER-POLICARBONATO CRISTALINO, PROCESSOS PARA PRODUZIR UMA COMPOSIÇÃO ADESIVA DE POLIURETANO À BASE DE POLIÉSTER-POLICARBONATO CRISTALINO E PARA PRODUZIR UM PRODUTO LAMINADO MULTICAMADA, PRODUTO LAMINADO DE MÚLTIPLAS CAMADAS, E, ARTIGO DE RECIPIENTE PARA EMBALAGEM (71) DOW GLOBAL TECHNOLOGIES LLC (US) ; ROHM AND HAAS COMPANY (US) (72) JIE WU; JOSEPH J. ZUPANCIC; KALYAN SEHANOBISH (85) 23/11/2022 (86) PCT US2021/028750 de 23/04/2021 (87) WO 2021/247160 de 09/12/2021
(21) BR 11 2022 023857-6 A2	Código 1.3 - Notificação - Fase Nacional - PCT (22) 18/05/2021 (30) 29/05/2020 US 63/032,481 (51) A23K 10/30 (2006.01), A23K 20/105 (2006.01), A23K 20/158 (2006.01), A23K 40/10 (2006.01) (54) FARINHA DE SOJA FUNCIONAL (71) CARGILL, INCORPORATED (US) (72) HELIO HARUO USHIJIMA (85) 23/11/2022 (86) PCT US2021/032960 de 18/05/2021 (87) WO 2021/242573 de 02/12/2021

(21) BR 11 2022 023862-2 A2	Código 1.3 - Notificação - Fase Nacional - PCT (22) 28/05/2021 (30) 29/05/2020 US 63/031,638; 29/01/2021 US 63/143,333 (51) C08F 210/16 (2006.01), C07F 7/30 (2006.01), C08F 4/659 (2006.01) (54) PROCATALISADOR, SISTEMA CATALISADOR, MÉTODO PARA A PRODUÇÃO DE UM SISTEMA CATALISADOR, E, PROCESSO PARA A PRODUÇÃO DE POLIETILENO (71) DOW GLOBAL TECHNOLOGIES LLC (US) (72) RHETT A. BAILLIE; HIEN Q. DO; ANDREW M. CAMELIO; JOHNATHAN E. DELORBE; MARI S. ROSEN; PHILIP P. FONTAINE; DAVID M. PEARSON (85) 23/11/2022 (86) PCT US2021/034866 de 28/05/2021 (87) WO 2021/243213 de 02/12/2021
(21) BR 11 2022 023865-7 A2	Código 1.3 - Notificação - Fase Nacional - PCT (22) 27/05/2021 (30) 28/05/2020 EP 20177019.5 (51) A23G 1/32 (2006.01), A23G 1/50 (2006.01) (54) COMPOSIÇÃO DE CHOCOLATE COM EMULSIFICANTE REDUZIDO OU ISENTA DE EMULSIFICANTE, MÉTODO DE PREPARAÇÃO DE UMA COMPOSIÇÃO DE CHOCOLATE COM EMULSIFICANTE REDUZIDO OU ISENTA DE EMULSIFICANTE, E, PRODUTO ALIMENTÍCIO (71) CARGILL, INCORPORATED (US) (72) HELA BESSAIES-BEY; JANINE DEOU; NICOLAS ROUSSEL; STEPHANE DEBON; FABIEN DECLERCQ; PAUL SMITH; JOËL WALLECAN (85) 23/11/2022 (86) PCT US2021/034485 de 27/05/2021 (87) WO 2021/242998 de 02/12/2021
(21) BR 11 2022 023867-3 A2	Código 1.3 - Notificação - Fase Nacional - PCT (22) 04/06/2021 (30) 05/06/2020 CH 00672/20 (51) B65D 55/16 (2006.01), B65D 41/04 (2006.01), B65D 41/34 (2006.01) (54) SISTEMA DE FECHAMENTO DE RECIPIENTE, E, RECIPIENTE (71) ALPLA WERKE ALWIN LEHNER GMBH & CO. KG (AT) (72) ANDREAS KAINZ; FRANZ-MICHAEL LÄSSER (85) 23/11/2022 (86) PCT EP2021/064978 de 04/06/2021 (87) WO 2021/245218 de 09/12/2021
(21) BR 11 2022 023870-3 A2	Código 1.3 - Notificação - Fase Nacional - PCT (22) 28/05/2021 (30) 29/05/2020 EP 20177478.3

(51) A01B 47/00 (2006.01), A01B 79/00 (2006.01), A01B 79/02 (2006.01), A01C 1/00 (2006.01), A01M 7/00 (2006.01)

(54) MÉTODO PARA TRATAMENTO DE UM CAMPO AGRÍCOLA E DISPOSITIVO DE TRATAMENTO PARA TRATAMENTO DE UM CAMPO AGRÍCOLA

(71) BASF AGRO TRADEMARKS GMBH (DE)

(72) OLE JANSSEN; NICOLAS WERNER; CHRISTIAN KERKHOFF

(85) 23/11/2022

(86) PCT EP2021/064398 de 28/05/2021

(87) WO 2021/239972 de 02/12/2021

(21) BR 11 2022 023873-8 A2

Código 1.3 - Notificação - Fase Nacional - PCT

(22) 28/05/2021

(30) 29/05/2020 US 63/031,638; 29/01/2021 US 63/143,324

(51) C08F 210/16 (2006.01), C07C 7/00 (2006.01), C08F 4/659 (2006.01)

(54) PRÓ-CATALISADOR, SISTEMA CATALISADOR, MÉTODO PARA PRODUZIR UM SISTEMA CATALISADOR, E, PROCESSO PARA PRODUZIR POLIETILENO

(71) DOW GLOBAL TECHNOLOGIES LLC (US)

(72) RHETT A. BAILLIE; DAVID M. PEARSON; HIEN Q. DO; JOHNATHAN E. DELORBE; PHILIP P. FONTAINE; MARI S. ROSEN; ANDREW M. CAMELIO

(85) 23/11/2022

(86) PCT US2021/034864 de 28/05/2021

(87) WO 2021/243211 de 02/12/2021

(21) BR 11 2022 023874-6 A2

Código 1.3 - Notificação - Fase Nacional - PCT

(22) 28/05/2021

(30) 04/06/2020 US 63/034,731; 15/06/2020 US 63/039,265; 27/05/2021 US 17/332,841

(51) H04W 52/02 (2006.01), H04W 64/00 (2006.01)

(54) PRECISÃO DE TEMPORIZAÇÃO PARA TRANSMISSÃO DE SINAL DE REFERÊNCIA DURANTE ESTADO DE ECONOMIA DE POTÊNCIA DE EQUIPAMENTO DE USUÁRIO (UE)

(71) QUALCOMM INCORPORATED (US)

(72) ALEXANDROS MANOLAKOS; SONY AKKARAKARAN

(85) 23/11/2022

(86) PCT US2021/034969 de 28/05/2021

(87) WO 2021/247431 de 09/12/2021

(21) BR 11 2022 023876-2 A2

Código 1.3 - Notificação - Fase Nacional - PCT

(22) 27/05/2021

(30) 29/05/2020 IT 102020000012967

(51) B41J 2/15 (2006.01), B41J 3/407 (2006.01), B41J 25/316 (2006.01)

(54) MÁQUINA PARA DECORAÇÃO A JATO DE TINTA DE ARTIGOS

FABRICADOS EM CERÂMICA
(71) PROBONO S.R.L. (IT)
(72) ALBERTO MALATESTA
(85) 23/11/2022
(86) PCT IB2021/054631 de 27/05/2021
(87) WO 2021/240421 de 02/12/2021

(21) BR 11 2022 023878-9 A2

Código 1.3 - Notificação - Fase Nacional - PCT
(22) 31/05/2021
(30) 02/06/2020 IN 202021023193; 15/07/2020 EP 20185857.8
(51) A61K 8/46 (2006.01), A61K 8/49 (2006.01), A61Q 5/02 (2006.01), A61Q 17/04 (2006.01), A61Q 19/10 (2006.01), A61K 8/44 (2006.01)
(54) COMPOSIÇÃO DE LIMPEZA PESSOAL, MÉTODO PARA FORNECER FATOR DE PROTEÇÃO SOLAR MELHORADO E USO DA COMPOSIÇÃO
(71) UNILEVER IP HOLDINGS B.V. (PB)
(72) MOHINI ANAND BAPAT; PRAFUL GULAB RAO LAHORKAR; RAJKUMAR PERUMAL; NIKITA TOMAR; ASHISH ANANT VAIDYA
(85) 23/11/2022
(86) PCT EP2021/064527 de 31/05/2021
(87) WO 2021/245018 de 09/12/2021

(21) BR 11 2022 023950-5 A2

Código 1.3 - Notificação - Fase Nacional - PCT
(22) 20/05/2021
(30) 28/05/2020 EP 20176967.6
(51) A46B 15/00 (2006.01)
(54) MÉTODO E DISPOSITIVO PARA TRATAMENTO BUCAL
(71) KONINKLIJKE PHILIPS N.V. (NL)
(72) LUTZ CHRISTIAN GERHARDT; NEIL FRANCIS JOYE; MARK THOMAS JOHNSON; ACHIM RUDOLF HILGERS; AMIR HUSSEIN RMAILE
(85) 24/11/2022
(86) PCT EP2021/063407 de 20/05/2021
(87) WO 2021/239554 de 02/12/2021

(21) BR 11 2022 023951-3 A2

Código 1.3 - Notificação - Fase Nacional - PCT
(22) 24/05/2021
(30) 29/05/2020 US 63/031,712
(51) C08F 210/16 (2006.01), C08F 4/659 (2006.01)
(54) COMPOSIÇÃO DE POLIETILENO BIMODAL, ARTIGO, E, MÉTODO PARA PRODUZIR A COMPOSIÇÃO DE POLIETILENO BIMODAL
(71) UNIVATION TECHNOLOGIES, LLC (US)
(72) BO LIU; SHADID ASKAR; JOEL D. WIELICZKO; MRIDULA KAPUR
(85) 24/11/2022
(86) PCT US2021/033855 de 24/05/2021

(87) WO 2021/242678 de 02/12/2021

(21) BR 11 2022 023953-0 A2 Código 1.3 - Notificação - Fase Nacional - PCT
(22) 26/05/2021
(30) 29/05/2020 US 63/031,644
(51) C08F 110/14 (2006.01), C08F 4/659 (2006.01)
(54) MÉTODOS PARA FAZER UM CATALISADOR HÍBRIDO ATENUADO, DE ALIMENTAÇÃO DE UM CATALISADOR HÍBRIDO PARA UM REATOR DE POLIMERIZAÇÃO EM FASE DE PASTA OU EM FASE GASOSA E DE FABRICAÇÃO DE UM POLÍMERO DE POLIOLEFINA, CATALISADOR HÍBRIDO ATENUADO, E, SISTEMA DE CATALISADOR MULTIMODAL
(71) DOW GLOBAL TECHNOLOGIES LLC (US)
(72) BETHANY M. NEILSON; ROGER L. KUHLMAN; RHETT A. BAILLIE; JOHN F. SZUL
(85) 24/11/2022
(86) PCT US2021/034144 de 26/05/2021
(87) WO 2021/242801 de 02/12/2021

(21) BR 11 2022 023954-8 A2 Código 1.3 - Notificação - Fase Nacional - PCT
(22) 23/05/2021
(30) 25/05/2020 KR 10-2020-0062701
(51) G06Q 30/02 (2006.01), G06Q 50/10 (2006.01)
(54) SISTEMA DE SERVIÇO DE PROPAGANDA
(71) ALTSOFT. INC. (KR)
(72) CHAN HONG KIM
(85) 24/11/2022
(86) PCT KR2021/006387 de 23/05/2021
(87) WO 2021/241948 de 02/12/2021

(21) BR 11 2022 023956-4 A2 Código 1.3 - Notificação - Fase Nacional - PCT
(22) 28/05/2021
(30) 29/05/2020 US 63/031,791
(51) B01F 5/04 (2006.01), A61F 13/53 (2006.01), A61L 15/60 (2006.01), B01D 21/24 (2006.01), A61F 13/49 (2006.01), D04H 1/492 (2006.01)
(54) MÉTODO E APARELHO PARA INTRODUIR UM COMPONENTE EM UM SUPRIMENTO DE FLUIDO
(71) KIMBERLY-CLARK WORLDWIDE, INC. (US)
(72) STEPHEN A. MARRANO; KYLE KRAUTKRAMER
(85) 24/11/2022
(86) PCT US2021/034718 de 28/05/2021
(87) WO 2021/243126 de 02/12/2021

(21) BR 11 2022 023958-0 A2 Código 1.3 - Notificação - Fase Nacional - PCT

(22) 08/09/2020
(30) 09/06/2020 CN 202010516556.1
(51) F03D 80/60 (2006.01)
(54) SISTEMA DE ARREFECIMENTO E SISTEMA GERADOR MOVIDO A VENTO
(71) XINJIANG GOLDWIND SCIENCE & TECHNOLOGY CO., LTD. (CN)
(72) DINGHUI WANG; TAO FANG; JINMENG LI
(85) 24/11/2022
(86) PCT CN2020/114020 de 08/09/2020
(87) WO 2021/248717 de 16/12/2021

(21) BR 11 2022 023959-9 A2 Código 1.3 - Notificação - Fase Nacional - PCT
(22) 06/05/2021
(30) 29/05/2020 US 63/031,829
(51) A23K 10/30 (2006.01), A23K 50/30 (2006.01)
(54) COMPOSIÇÃO, PRODUTO PARA RAÇÃO, RAÇÃO ANIMAL, E, MÉTODOS PARA ALIMENTAR UM ANIMAL E DE PRODUÇÃO DA RAÇÃO ANIMAL
(71) CAN TECHNOLOGIES, INC (US)
(72) DAVID A. COOK; MONIEK VAN DEN BOSCH
(85) 24/11/2022
(86) PCT US2021/031077 de 06/05/2021
(87) WO 2021/242498 de 02/12/2021

(21) BR 11 2022 023961-0 A2 Código 1.3 - Notificação - Fase Nacional - PCT
(22) 28/05/2021
(30) 29/05/2020 RU 2020117832
(51) A62B 7/00 (2006.01), A61L 9/00 (2006.01), A41D 13/11 (2006.01)
(54) DISPOSITIVOS PESSOAL E MÓVEL PARA FORNECER PROTEÇÃO BIOLÓGICA PELA IRRADIAÇÃO ULTRAVIOLETA DO AR RECIRCULADO
(71) LIMITED LIABILITY COMPANY "SIZAR" (RU)
(72) KRYUKOV, VALERIY VLADIMIROVICH; STELMAKHOVICH, EVGENIY MIKHAILOVICH
(85) 24/11/2022
(86) PCT RU2021/050149 de 28/05/2021
(87) WO 2021/242148 de 02/12/2021

(21) BR 11 2022 023965-3 A2 Código 1.3 - Notificação - Fase Nacional - PCT
(22) 10/05/2021
(30) 30/05/2020 CN 202010480875.1
(51) G02B 13/00 (2006.01), G02B 13/06 (2006.01), G02B 13/18 (2006.01)
(54) LENTE ÓPTICA, MÓDULO DE CÂMERA E DISPOSITIVO ELETRÔNICO
(71) HUAWEI TECHNOLOGIES CO., LTD. (CN)
(72) YITA CHIANG; XIAODAN YU; HAIYAN WANG; HAISHUI YE; ZHANTAO LI

(85) 24/11/2022

(86) PCT CN2021/092556 de 10/05/2021

(87) WO 2021/244223 de 09/12/2021

(21) BR 11 2022 023968-8 A2

Código 1.3 - Notificação - Fase Nacional - PCT

(22) 06/05/2021

(30) 26/05/2020 EP 20176560.9

(51) G07C 9/00 (2006.01), G07C 9/25 (2006.01), G06K 9/00 (2006.01)

(54) SISTEMA DE PRÉDIO COM RECURSOS DE VERIFICAÇÃO DE CREDENCIAL E TEMPERATURA CORPORAL

(71) INVENTIO AG (CH)

(72) SAMUEL CHEN; STEFAN HÄFLIGER

(85) 24/11/2022

(86) PCT EP2021/062001 de 06/05/2021

(87) WO 2021/239431 de 02/12/2021

(21) BR 11 2022 023974-2 A2

Código 1.3 - Notificação - Fase Nacional - PCT

(22) 26/05/2021

(30) 27/05/2020 US 63/030,519; 16/12/2020 US 63/126,270; 19/02/2021 US 63/151,610

(51) A61F 11/00 (2006.01), A61M 5/142 (2006.01)

(54) DISPOSITIVOS, SISTEMAS E MÉTODOS PARA ENTREGAR FLUIDO PARA O OUVIDO INTERNO

(71) AKOUOS, INC. (US)

(72) MICHAEL MCKENNA; JOHN CONNELLY

(85) 24/11/2022

(86) PCT US2021/034352 de 26/05/2021

(87) WO 2021/242926 de 02/12/2021

(21) BR 11 2022 023976-9 A2

Código 1.3 - Notificação - Fase Nacional - PCT

(22) 26/05/2021

(30) 29/05/2020 US 63/031,934

(51) A01D 41/14 (2006.01)

(54) CONTROLE DE ALTURA DE COLETOR PARA COLHEITADEIRA

(71) CNH INDUSTRIAL AMERICA LLC (US)

(72) CORY DOUGLAS HUNT; MADHU PANKAJ

(85) 24/11/2022

(86) PCT US2021/034268 de 26/05/2021

(87) WO 2021/242867 de 02/12/2021

(21) BR 11 2022 023977-7 A2

Código 1.3 - Notificação - Fase Nacional - PCT

(22) 29/04/2021

(30) 25/05/2020 CN 202010451572.7

(51) H04W 72/04 (2006.01), H04W 76/15 (2006.01)
(54) MÉTODO DE TROCA DE INFORMAÇÕES DE SINALIZAÇÃO E APARELHO DE COMUNICAÇÃO EM REDE SEM FIO DE ÁREA LOCAL
(71) HUAWEI TECHNOLOGIES CO., LTD. (CN)
(72) MING GAN; DANDAN LIANG; JIAN YU; YUNBO LI; YUCHEN GUO; XUN YANG; YIQING LI
(85) 24/11/2022
(86) PCT CN2021/091229 de 29/04/2021
(87) WO 2021/238578 de 02/12/2021

(21) BR 11 2022 023983-1 A2 Código 1.3 - Notificação - Fase Nacional - PCT
(22) 25/05/2021
(30) 27/05/2020 GB 2007925.7; 26/10/2020 GB 2016931.4; 04/02/2021 GB 2101574.8; 16/03/2021 GB 2103640.5
(51) C07D 401/12 (2006.01), C07D 401/14 (2006.01), C07D 403/12 (2006.01), C07D 405/12 (2006.01), C07D 413/12 (2006.01), C07D 413/14 (2006.01), C07D 417/14 (2006.01), C07D 471/04 (2006.01), A61P 11/06 (2006.01), A61K 31/4439 (2006.01)
(54) COMPOSTOS TERAPÊUTICOS
(71) SANOFI (FR)
(72) BARRIE PHILLIP MARTIN; JAN-CHRISTOPH WESTERMANN; OLIVER THOMAS KERN; ARTHUR JONATHAN HOLMES; ANGUS MORRISON; MICHAEL KICZUN; MOUNIR AL MASRI; ALASDAIR SMITH; ANTHONY HUXLEY
(85) 24/11/2022
(86) PCT EP2021/063937 de 25/05/2021
(87) WO 2021/239745 de 02/12/2021

(21) BR 11 2022 023984-0 A2 Código 1.3 - Notificação - Fase Nacional - PCT
(22) 30/12/2020
(30) 26/05/2020 CN 202010453838.1
(51) H04L 12/721 (2013.01)
(54) MÉTODO E APARELHO DE PROCESSAMENTO DE INFORMAÇÕES DE ANÚNCIO, E MEIO DE ARMAZENAMENTO
(71) HUAWEI TECHNOLOGIES CO., LTD. (CN)
(72) PEIPEI CHEN; GUOQI XU; ENJIAN XU; ZHIKUN LIU
(85) 24/11/2022
(86) PCT CN2020/141438 de 30/12/2020
(87) WO 2021/238207 de 02/12/2021

(21) BR 11 2022 023988-2 A2 Código 1.3 - Notificação - Fase Nacional - PCT
(22) 02/06/2021
(30) 05/06/2020 GB 2008464.6
(51) A61B 18/18 (2006.01), A61B 18/12 (2006.01)

(54) APARELHO E SISTEMA ELETROCIRÚRGICO
(71) CREO MEDICAL LIMITED (GB)
(72) JOHN BISHOP; CHRIS HANCOCK
(85) 24/11/2022
(86) PCT EP2021/064860 de 02/06/2021
(87) WO 2021/245173 de 09/12/2021

(21) BR 11 2022 024001-5 A2 Código 1.3 - Notificação - Fase Nacional - PCT
(22) 19/05/2021
(30) 25/05/2020 IT 102020000012277
(51) A47J 31/44 (2006.01), B65D 85/804 (2006.01), A47J 31/36 (2006.01)
(54) SISTEMA PARA FAZER BEBIDAS
(71) CAFFITALY SYSTEM S.P.A. (IT)
(72) STEFANO TONELLI; CRISTIANO CASTELLI; ERCOLE ESPOSITO
(85) 24/11/2022
(86) PCT IB2021/054320 de 19/05/2021
(87) WO 2021/240308 de 02/12/2021

(21) BR 11 2022 024005-8 A2 Código 1.3 - Notificação - Fase Nacional - PCT
(22) 28/05/2021
(30) 28/05/2020 US 63/031,139
(51) A01N 25/02 (2006.01), A01N 25/04 (2006.01), A01N 47/14 (2006.01), A01N 59/16 (2006.01), A01N 25/30 (2006.01), A01P 3/00 (2006.01)
(54) COMPOSIÇÃO AQUOSA DE FUNGICIDA DITIOCARBAMATO
(71) ADAMA MAKHTESHIM LTD. (IL)
(72) WILHELMUS MARIA VAN DER KRIEKEN; CHRISTIAN STRATMANN
(85) 24/11/2022
(86) PCT IB2021/054696 de 28/05/2021
(87) WO 2021/240460 de 02/12/2021

(21) BR 11 2022 024007-4 A2 Código 1.3 - Notificação - Fase Nacional - PCT
(22) 03/05/2021
(30) 11/06/2020 IT 102020000014023
(51) B65D 1/09 (2006.01), B65D 50/04 (2006.01), B65D 51/24 (2006.01)
(54) FRASCO PARA PRODUTOS FLUIDOS COM SISTEMA À PROVA DE CRIANÇAS
(71) BISIO PROGETTI S.P.A. (IT)
(72) LUIGI BISIO
(85) 24/11/2022
(86) PCT IB2021/053673 de 03/05/2021
(87) WO 2021/250475 de 16/12/2021

(21) BR 11 2022 024009-0 A2 Código 1.3 - Notificação - Fase Nacional - PCT

(22) 25/05/2020
(51) B65G 53/52 (2006.01), B65G 53/58 (2006.01), B65G 53/66 (2006.01),
B65G 43/00 (2006.01)
(54) SISTEMA DE CONTROLE DE FLUIDO EM DUTOS DE TRANSPORTE
PNEUMÁTICO PARA MATERIAL EM PÓ OU GRANULADO
(71) NTE HOLDING S.R.L. (IT)
(72) MASSIMO CONGEDI; PER MAGNUS WESTBY; FABIO NOVELLI
(85) 24/11/2022
(86) PCT IT2020/000040 de 25/05/2020
(87) WO 2021/240554 de 02/12/2021

(21) BR 11 2022 024011-2 A2

Código 1.3 - Notificação - Fase Nacional - PCT
(22) 25/05/2020
(51) B01F 13/02 (2006.01), B01F 3/12 (2006.01), B01F 3/18 (2006.01)
(54) APARELHO E PROCESSO PARA CONDICIONAMENTO DE GRÂNULOS,
PÓS E/OU LÍQUIDOS
(71) NTE HOLDING S.R.L. (IT)
(72) FABIO NOVELLI; MASSIMO CONGEDI
(85) 24/11/2022
(86) PCT IT2020/000041 de 25/05/2020
(87) WO 2021/240555 de 02/12/2021

(21) BR 11 2022 024013-9 A2

Código 1.3 - Notificação - Fase Nacional - PCT
(22) 28/05/2020
(51) C05G 1/00 (2006.01)
(54) PROCEDIMENTO PARA A FABRICAÇÃO INDUSTRIAL DE
FERTILIZANTES GRANULADOS
(71) FERTINAGRO BIOTECH, S.L. (ES)
(72) SERGIO ATARES REAL; JOAQUIN ROMERO LOPEZ; IGNASI SALAET
MADORRAN; CARLOS FUERTES DOÑATE; MARCOS CABALLERO
MOLADA; LAURA SANCHEZ SANCHEZ
(85) 24/11/2022
(86) PCT ES2020/070354 de 28/05/2020
(87) WO 2021/240028 de 02/12/2021

(21) BR 11 2022 024014-7 A2

Código 1.3 - Notificação - Fase Nacional - PCT
(22) 21/05/2021
(30) 25/05/2020 IT 10202000012184
(51) C08G 63/16 (2006.01), C08G 63/183 (2006.01), C08J 5/18 (2006.01),
C08L 67/02 (2006.01)
(54) POLIÉSTER BIODEGRADÁVEL E FILMES ADERENTES DE
EMBALAGEM FEITOS DO MESMO
(71) NOVAMONT S.P.A. (IT)
(72) MARIANGELA AIANI; CATIA BASTIOLI; PAOLA COMAZZI; SEBASTIA

GESTI GARCIA; TIZIANA MILIZIA; CLAUDIO RUSSO

(85) 24/11/2022

(86) PCT EP2021/063718 de 21/05/2021

(87) WO 2021/239637 de 02/12/2021

(21) BR 11 2022 024019-8 A2

Código 1.3 - Notificação - Fase Nacional - PCT

(22) 02/06/2021

(30) 02/06/2020 US US 63/033,532

(51) E21B 47/18 (2006.01), E21B 34/14 (2006.01)

(54) UNIDADE DE LIBERAÇÃO DE VÁLVULA DEPENDENTE DO ÂNGULO PARA UM PULSADOR DE VÁLVULA DE CISLHAMENTO

(71) BAKER HUGHES OILFIELD OPERATIONS LLC (US)

(72) BASTIAN SAUTHOFF

(85) 25/11/2022

(86) PCT US2021/035405 de 02/06/2021

(87) WO 2021/247673 de 09/12/2021

(21) BR 11 2022 024022-8 A2

Código 1.3 - Notificação - Fase Nacional - PCT

(22) 07/06/2021

(30) 10/06/2020 FR FR2006067

(51) B60C 11/11 (2006.01), B60C 11/12 (2006.01), B60C 11/13 (2006.01), B60C 11/03 (2006.01)

(54) BANDA DE RODAGEM DE PNEUMÁTICO PARA UM VEÍCULO PESADO COM UMA RESISTÊNCIA ÀS AGRESSÕES MELHORADA

(71) COMPAGNIE GENERALE DES ETABLISSEMENTS MICHELIN (FR)

(72) XAVIER NEAU

(85) 25/11/2022

(86) PCT FR2021/051017 de 07/06/2021

(87) WO 2021/250344 de 16/12/2021

(21) BR 11 2022 024033-3 A2

Código 1.3 - Notificação - Fase Nacional - PCT

(22) 28/05/2021

(30) 29/05/2020 US 63/032,185; 18/09/2020 US 63/080,470; 07/10/2020 US 63/088,813; 12/01/2021 US 63/136,404

(51) A61K 9/00 (2006.01), A61K 31/198 (2006.01), A61K 31/405 (2006.01), A61P 11/06 (2006.01), A61P 31/14 (2006.01), A61P 37/08 (2006.01)

(54) FORMULAÇÕES E MÉTODOS PARA O TRATAMENTO DE SÍNDROME DO DESCONFORTO RESPIRATÓRIO AGUDO, ASMA, OU RINITE ALÉRGICA

(71) UNIVERSITY OF FLORIDA RESEARCH FOUNDATION (US) ;

ENTRINSIC, LLC. (US)

(72) SADASIVAN VIDYASAGAR; ASTRID GROSCHE; XIAODONG XU;

DAMIANO ANGOLI; STEPHEN J. GATTO

(85) 25/11/2022

(86) PCT US2021/034807 de 28/05/2021

(87) WO 2021/243183 de 02/12/2021

(21) BR 11 2022 024038-4 A2

Código 1.3 - Notificação - Fase Nacional - PCT

(22) 28/05/2021

(30) 29/05/2020 US 16/886,920

(51) A61B 17/072 (2006.01), A61B 17/29 (2006.01)

(54) MECANISMO DE CAPTURA DE PINO PARA CORTADOR CIRÚRGICO LINEAR

(71) CILAG GMBH INTERNATIONAL (CH)

(72) BRIAN D. SCHINGS; JASON D. JONES; ANDREW C. DECK; RYAN J. LAURENT; BRADLEY A. ARNOLD; ANDRÉAS N. WARD

(85) 25/11/2022

(86) PCT EP2021/064434 de 28/05/2021

(87) WO 2021/239989 de 02/12/2021

(21) BR 11 2022 024040-6 A2

Código 1.3 - Notificação - Fase Nacional - PCT

(22) 09/06/2021

(30) 09/06/2020 EP 20315300.2

(51) G06K 19/02 (2006.01), G06K 19/077 (2006.01)

(54) MÉTODO DE FABRICAÇÃO DE UM CARTÃO INTELIGENTE DE RADIOFREQUÊNCIA COM CAMADA INTERNA METÁLICA, E CARTÃO INTELIGENTE DE RADIOFREQUÊNCIA COM CAMADA INTERNA METÁLICA

(71) THALES DIS FRANCE SAS (FR)

(72) YEOW CHUN RICKY CHOO; ANTOINE BAJOLLE; NANCY CORNEL ALEGADO; JASON REYES BAYLA

(85) 25/11/2022

(86) PCT EP2021/065467 de 09/06/2021

(87) WO 2021/250100 de 16/12/2021

(21) BR 11 2022 024045-7 A2

Código 1.3 - Notificação - Fase Nacional - PCT

(22) 25/05/2021

(30) 27/05/2020 GB 2007931.5; 26/10/2020 GB 2016934.8; 04/02/2021 GB 2101577.1; 16/03/2021 GB 2103642.1

(51) C07D 401/12 (2006.01), C07D 401/14 (2006.01), C07D 403/04 (2006.01), C07D 405/12 (2006.01), C07D 413/12 (2006.01), C07D 413/14 (2006.01), C07D 471/04 (2006.01), C07D 487/04 (2006.01), A61P 11/06 (2006.01), A61K 31/4439 (2006.01)

(54) MODULADORES IL-17A

(71) SANOFI (FR)

(72) BARRIE PHILLIP MARTIN; JAN-CHRISTOPH WESTERMANN; OLIVER THOMAS KERN; ARTHUR JONATHAN HOLMES; BOHDAN WASZKOWYCZ; ANGUS MORRISON; MICHAEL KICZUN; MOUNIR AL MASRI; ALASDAIR SMITH; ANTHONY HUXLEY

(85) 25/11/2022

(86) PCT EP2021/063934 de 25/05/2021

(87) WO 2021/239743 de 02/12/2021

(21) BR 11 2022 024046-5 A2

Código 1.3 - Notificação - Fase Nacional - PCT

(22) 01/06/2021

(30) 04/06/2020 EP 20178364.4

(51) A01N 37/18 (2006.01), A01N 37/30 (2006.01), A01N 37/50 (2006.01), A01N 43/40 (2006.01), A01N 43/54 (2006.01), A01N 43/56 (2006.01), A01N 43/713 (2006.01), A01N 47/24 (2006.01), A01N 43/72 (2006.01), A01N 37/46 (2006.01), A01P 3/00 (2006.01)

(54) COMPOSIÇÃO FUNGICIDA COMPREENDENDO UM DEPSIPEPTÍDEO CÍCLICO

(71) SYNGENTA CROP PROTECTION AG (CH)

(72) OLIVIER LOISELEUR; HANNO CHRISTIAN WOLF

(85) 25/11/2022

(86) PCT EP2021/064710 de 01/06/2021

(87) WO 2021/245100 de 09/12/2021

(21) BR 11 2022 024049-0 A2

Código 1.3 - Notificação - Fase Nacional - PCT

(22) 25/05/2021

(30) 26/05/2020 EP 20176576.5

(51) C10G 1/10 (2006.01), C10G 65/02 (2006.01), C10G 45/40 (2006.01), C10G 1/00 (2006.01), C10G 25/00 (2006.01), C10G 45/10 (2006.01), C10G 67/06 (2006.01), B01D 53/02 (2006.01), C10B 53/07 (2006.01)

(54) PROCESSO PARA PURIFICAR UM RESÍDUO DE PLÁSTICO PIROLISADO

(71) BOREALIS AG (AT)

(72) TUOMAS OUNI; KILIAN PIETTRE; AMMAR ABDULL MAKIC

(85) 25/11/2022

(86) PCT EP2021/063832 de 25/05/2021

(87) WO 2021/239699 de 02/12/2021

(21) BR 11 2022 024052-0 A2

Código 1.3 - Notificação - Fase Nacional - PCT

(22) 04/06/2021

(30) 08/06/2020 US 63/036,415; 03/06/2021 US 17/338,468

(51) H04N 19/30 (2006.01), H04N 19/423 (2006.01), H04N 19/70 (2006.01)

(54) OPERAÇÕES DE BUFFER DE IMAGENS DESCODIFICADAS (DPB) E DELIMITADOR DE UNIDADE DE ACESSO (AUD)

(71) QUALCOMM INCORPORATED (US)

(72) VADIM SEREGIN; YONG HE; MUHAMMED ZEYD COBAN

(85) 25/11/2022

(86) PCT US2021/035999 de 04/06/2021

(87) WO 2021/252293 de 16/12/2021

(21) BR 11 2022 024058-9 A2	Código 1.3 - Notificação - Fase Nacional - PCT (22) 25/05/2021 (30) 26/05/2020 US 63/030,004; 02/06/2020 US 63/033,586 (51) A61K 38/29 (2006.01), A61P 19/10 (2006.01), C07K 14/635 (2006.01), C12N 15/70 (2006.01) (54) ANÁLOGOS DE PTH PARA O TRATAMENTO DE HIPOPARATIREOIDISMO (71) INDIANA UNIVERSITY RESEARCH AND TECHNOLOGY CORPORATION (US) (72) RICHARD D. DIMARCHI; FA ZHANG (85) 25/11/2022 (86) PCT US2021/034055 de 25/05/2021 (87) WO 2021/242756 de 02/12/2021
(21) BR 11 2022 024060-0 A2	Código 1.3 - Notificação - Fase Nacional - PCT (22) 08/06/2021 (30) 08/06/2020 US 63/036,320; 07/06/2021 US 17/340,727 (51) H04N 19/119 (2006.01), H04N 19/70 (2006.01) (54) RESTRIÇÕES GERAIS DE ELEMENTOS DE SINTAXE PARA CODIFICAÇÃO DE VÍDEO (71) QUALCOMM INCORPORATED (US) (72) YONG HE; YAO-JEN CHANG; VADIM SEREGIN; MUHAMMED ZEYD COBAN (85) 25/11/2022 (86) PCT US2021/036435 de 08/06/2021 (87) WO 2021/252512 de 16/12/2021
(21) BR 11 2022 024061-9 A2	Código 1.3 - Notificação - Fase Nacional - PCT (22) 31/05/2021 (30) 05/06/2020 US US 63/035,061 (51) H02J 3/08 (2006.01), H02J 3/38 (2006.01), H02J 3/40 (2006.01) (54) SINCRONIZAÇÃO DE REDES DE ENERGIA ELÉTRICA (71) EATON INTELLIGENT POWER LIMITED (IE) (72) VIJAY BHAVARAJU; SOUVIK CHANDRA; ABREZ MONDAL; YI YANG (85) 25/11/2022 (86) PCT EP2021/025197 de 31/05/2021 (87) WO 2021/244776 de 09/12/2021
(21) BR 11 2022 024066-0 A2	Código 1.3 - Notificação - Fase Nacional - PCT (22) 21/05/2021 (30) 26/05/2020 US 63/030,006; 20/07/2020 US 63/054,007 (51) A61B 5/11 (2006.01), A43B 3/00 (2006.01), A61B 5/00 (2006.01), A61B 5/103 (2006.01), G01P 13/00 (2006.01), G06K 9/00 (2006.01)

(54) SISTEMA DE ANÁLISE DE MARCHA
(71) REGENERON PHARMACEUTICALS, INC. (US)
(72) XUEFANG WU; RINOL ALAJ; SARA HAMON; MATTHEW F. WIPPERMAN;
OLIVIER HARARI
(85) 25/11/2022
(86) PCT US2021/033558 de 21/05/2021
(87) WO 2021/242623 de 02/12/2021

(21) BR 11 2022 024069-4 A2 Código 1.3 - Notificação - Fase Nacional - PCT
(22) 28/05/2021
(30) 29/05/2020 US 16/886,924
(51) A61B 17/072 (2006.01), A61B 17/00 (2006.01)
(54) MECANISMO DE SEPARAÇÃO PARA CORTADOR CIRÚRGICO LINEAR
(71) CILAG GMBH INTERNATIONAL (CH)
(72) BRIAN D. SCHINGS
(85) 25/11/2022
(86) PCT EP2021/064375 de 28/05/2021
(87) WO 2021/239960 de 02/12/2021

(21) BR 11 2022 024071-6 A2 Código 1.3 - Notificação - Fase Nacional - PCT
(22) 26/05/2021
(30) 27/05/2020 US 63/030,370
(51) A61K 31/40 (2006.01), A61K 31/4025 (2006.01), C07D 403/10 (2006.01),
A61P 37/02 (2006.01)
(54) COMPOSTOS MODULADORES DE TLR2, COMPOSIÇÕES
FARMACÊUTICAS E USOS DOS MESMOS
(71) AXIAL THERAPEUTICS, INC. (US)
(72) CHRISTOPHER J. OALMANN; DENNIS S. YAMASHITA; PATRICK J.
STERN
(85) 25/11/2022
(86) PCT US2021/034346 de 26/05/2021
(87) WO 2021/242923 de 02/12/2021

(21) BR 11 2022 024074-0 A2 Código 1.3 - Notificação - Fase Nacional - PCT
(22) 28/05/2021
(30) 28/05/2020 EP 20177183.9
(51) A61K 39/00 (2006.01), A61P 35/00 (2006.01), C07K 14/00 (2006.01)
(54) COQUETEL DE PEPTÍDEOS
(71) HUBRO THERAPEUTICS AS (NO)
(72) HENRIK ERIKSEN; JON AMUND ERIKSEN
(85) 25/11/2022
(86) PCT EP2021/064415 de 28/05/2021
(87) WO 2021/239980 de 02/12/2021

(21) BR 11 2022 024075-9 A2	Código 1.3 - Notificação - Fase Nacional - PCT (22) 20/05/2021 (30) 27/05/2020 EP 20176894.2 (51) C09K 3/22 (2006.01), C09D 5/00 (2006.01) (54) MISTURA DE BIOCIMENTAÇÃO PARA CONTROLE DE POEIRA E PEDIDOS RELACIONADOS (71) BIND-X GMBH (DE) (72) MARTIN SPITZNAGEL; LUITPOLD FRIED; SASKIA PAZUR; JAN-PHILIP MERKL; FLORIAN HORNUNG (85) 25/11/2022 (86) PCT EP2021/063459 de 20/05/2021 (87) WO 2021/239573 de 02/12/2021
(21) BR 11 2022 024077-5 A2	Código 1.3 - Notificação - Fase Nacional - PCT (22) 28/05/2021 (30) 29/05/2020 US 16/887,182 (51) A61B 17/115 (2006.01) (54) RECURSO DE FIXAÇÃO DO EIXO DE ACIONAMENTO PARA GRAMPEADOR CIRÚRGICO CIRCULAR (71) CILAG GMBH INTERNATIONAL (CH) (72) JOHN S. KIMSEY; SHANE R. ADAMS; VIJAY K. SAKHARE (85) 25/11/2022 (86) PCT EP2021/064397 de 28/05/2021 (87) WO 2021/239971 de 02/12/2021
(21) BR 11 2022 024078-3 A2	Código 1.3 - Notificação - Fase Nacional - PCT (22) 18/05/2021 (30) 29/05/2020 US 63/032,477 (51) A23K 10/30 (2006.01), A23K 20/158 (2006.01), A23K 50/10 (2006.01), A23J 3/14 (2006.01), A23J 3/16 (2006.01) (54) COMPOSIÇÃO, E, MÉTODO PARA ALIMENTAR UM RUMINANTE E DE PRODUÇÃO DA COMPOSIÇÃO (71) CARGILL, INCORPORATED (US) (72) HELIO HARUO USHIJIMA (85) 25/11/2022 (86) PCT US2021/032956 de 18/05/2021 (87) WO 2021/242572 de 02/12/2021
(21) BR 11 2022 024080-5 A2	Código 1.3 - Notificação - Fase Nacional - PCT (22) 28/05/2021 (30) 28/05/2020 US 16/886,503 (51) B21D 39/04 (2006.01), B21J 7/18 (2006.01), F16L 1/20 (2006.01), F16L 1/23 (2006.01), F16L 55/07 (2006.01), F16L 33/01 (2006.01)

(54) SISTEMAS E MÉTODOS DE MÁQUINA DE ESTAMPAR ACESSÓRIO DE TUBO DE CURSO DIRETO

(71) TRINITY BAY EQUIPMENT HOLDINGS, LLC (US)

(72) DAVID MICHAEL GREGORY; RICHARD CHARLES LAWRENCE; JOHN PAUL LEGER; MIKEL LEE LEWIS

(85) 25/11/2022

(86) PCT US2021/035025 de 28/05/2021

(87) WO 2021/243305 de 02/12/2021

(21) BR 11 2022 024081-3 A2

Código 1.3 - Notificação - Fase Nacional - PCT

(22) 27/05/2021

(30) 28/05/2020 EP 20176979.1

(51) A23G 1/36 (2006.01), A23G 1/50 (2006.01)

(54) COMPOSIÇÃO DE CHOCOLATE COM GORDURA REDUZIDA, PRODUTO ALIMENTÍCIO, E, MÉTODO PARA PREPARAR UMA COMPOSIÇÃO DE CHOCOLATE COM GORDURA REDUZIDA

(71) CARGILL, INCORPORATED (US)

(72) HELA BESSAIES-BEY; JANINE DEOU; NICOLAS ROUSSEL; STEPHANE DEBON; FABIEN DECLERCQ; PAUL SMITH; JOËL WALLECAN

(85) 25/11/2022

(86) PCT US2021/034491 de 27/05/2021

(87) WO 2021/243004 de 02/12/2021

(21) BR 11 2022 024085-6 A2

Código 1.3 - Notificação - Fase Nacional - PCT

(22) 27/05/2021

(30) 27/05/2020 US 63/030,861; 10/09/2020 US 63/076,571

(51) C10L 5/40 (2006.01), B09B 3/00 (2006.01), C10L 5/42 (2006.01), C10L 5/44 (2006.01)

(54) SISTEMA PARA UM REATOR DE BIOMASSA MULTICÂMARA

(71) TAKACHAR LIMITED (US)

(72) VIDYUT MOHAN; KEVIN KUNG

(85) 25/11/2022

(86) PCT US2021/034519 de 27/05/2021

(87) WO 2021/243022 de 02/12/2021

(21) BR 11 2022 024087-2 A2

Código 1.3 - Notificação - Fase Nacional - PCT

(22) 28/05/2021

(30) 29/05/2020 US 63/031,638; 29/01/2021 US 63/143,333

(51) C08F 210/16 (2006.01), C08F 4/659 (2006.01)

(54) PROCESSO PARA PRODUIR POLIETILENO, E, MÉTODO PARA PREPARAR O SISTEMA CATALISADOR

(71) DOW GLOBAL TECHNOLOGIES LLC (US)

(72) RHETT A. BAILLIE; JOHNATHAN E. DELORBE; ANDREW M. CAMELIO; HIEN Q. DO; PHILIP P. FONTAINE; DAVID M. PEARSON; MARI S. ROSEN;

BRAD C. BAILEY
(85) 25/11/2022
(86) PCT US2021/034878 de 28/05/2021
(87) WO 2021/243222 de 02/12/2021

(21) BR 11 2022 024089-9 A2 Código 1.3 - Notificação - Fase Nacional - PCT
(22) 28/05/2021
(30) 29/05/2020 US 16/887,140
(51) A61B 17/115 (2006.01)
(54) FACA PARA GRAMPEADOR CIRÚRGICO CIRCULAR
(71) CILAG GMBH INTERNATIONAL (CH)
(72) JOHN S. KIMSEY; VIJAY K. SAKHARE
(85) 25/11/2022
(86) PCT EP2021/064388 de 28/05/2021
(87) WO 2021/239967 de 02/12/2021

(21) BR 11 2022 024090-2 A2 Código 1.3 - Notificação - Fase Nacional - PCT
(22) 20/05/2021
(30) 29/05/2020 IN 202021022648; 14/07/2020 EP 20185642.4
(51) C07D 271/06 (2006.01), C07C 255/57 (2006.01), C07C 51/08 (2006.01),
C07C 249/04 (2006.01), C07C 251/32 (2006.01)
(54) PROCESSO PARA PREPARAR COMPOSTOS DE AMIDOXIMA DE
FÓRMULA I
(71) BASF SE (DE)
(72) FLORIAN VOGT; KAILASKUMAR BORATE; BERND WOLF; JOACHIM
GEBHARDT; GUILLAUME MICHEL JACQUES GARIVET; HARISH SHINDE;
ROLAND GOETZ
(85) 25/11/2022
(86) PCT EP2021/063439 de 20/05/2021
(87) WO 2021/239568 de 02/12/2021

(21) BR 11 2022 024091-0 A2 Código 1.3 - Notificação - Fase Nacional - PCT
(22) 01/06/2021
(30) 04/06/2020 EP 20178373.5
(51) A01N 37/42 (2006.01), A01N 37/46 (2006.01), A01N 43/72 (2006.01), A01N
43/52 (2006.01), A01P 3/00 (2006.01)
(54) COMPOSIÇÕES FUNGICIDAS
(71) SYNGENTA CROP PROTECTION AG (CH)
(72) OLIVIER LOISELEUR; HANNO CHRISTIAN WOLF
(85) 25/11/2022
(86) PCT EP2021/064717 de 01/06/2021
(87) WO 2021/245106 de 09/12/2021

(21) BR 11 2022 024095-3 A2	Código 1.3 - Notificação - Fase Nacional - PCT (22) 21/05/2021 (30) 25/05/2020 DE 10 2020 206 497.0 (51) B65G 43/02 (2006.01) (54) PROCESSO E MECANISMO PARA A DETERMINAÇÃO MECÂNICA DA CONDIÇÃO FUNCIONAL DE ROLOS DE SUPORTE DE UM SISTEMA DE ESTEIRA TRANSPORTADORA (71) THYSSENKRUPP INDUSTRIAL SOLUTIONS AG (DE) ; THYSSENKRUPP AG (DE) (72) PHILIPP ESSER; SOPHIE RUOSHAN WEI; MARTIN KREX; DAVID HANDL (85) 25/11/2022 (86) PCT EP2021/063613 de 21/05/2021 (87) WO 2021/239604 de 02/12/2021
(21) BR 11 2022 024096-1 A2	Código 1.3 - Notificação - Fase Nacional - PCT (22) 18/05/2021 (30) 08/06/2020 US 63/036,326; 17/05/2021 US 17/322,080 (51) H04W 72/04 (2006.01), H04W 72/12 (2006.01) (54) RETORNO RÁPIDO PARA CANAIS DE SIDELINK (71) QUALCOMM INCORPORATED (US) (72) HUA WANG; SONY AKKARAKARAN; JELENA DAMNJANOVIC; TAO LUO; JUNYI LI (85) 25/11/2022 (86) PCT US2021/032934 de 18/05/2021 (87) WO 2021/252151 de 16/12/2021
(21) BR 11 2022 024097-0 A2	Código 1.3 - Notificação - Fase Nacional - PCT (22) 18/05/2021 (30) 28/05/2020 IT 102020000012766 (51) H04W 4/021 (2006.01), H04W 4/44 (2006.01), H04W 4/029 (2006.01) (54) MÉTODO E SISTEMA PARA LIBERAR A UM USUÁRIO UM SERVIÇO DEDICADO RESTRITO A UMA ÁREA DE SERVIÇO DE ACESSO CONTROLADO (71) TELECOM ITALIA S.P.A. (IT) (72) ANDREA ALLASIA; SERGIO BARBERIS; NICOLA PIO MAGNANI (85) 25/11/2022 (86) PCT EP2021/063171 de 18/05/2021 (87) WO 2021/239522 de 02/12/2021
(21) BR 11 2022 024099-6 A2	Código 1.3 - Notificação - Fase Nacional - PCT (22) 31/05/2021 (30) 02/06/2020 EP 20177911.3 (51) A01N 43/80 (2006.01), A01N 43/84 (2006.01), C07D 261/04 (2006.01),

C07D 413/12 (2006.01), A01P 13/00 (2006.01), A01P 13/02 (2006.01)
 (54) HERBICIDAS SELETIVOS COM BASE EM ISOXAZOLINA
 CARBOXAMIDAS SUBSTITUÍDAS E BENOXACOR
 (71) BAYER AKTIENGESELLSCHAFT (DE)
 (72) JAN DITTGEN; ELMAR GATZWEILER; CHRISTOPHER HUGH
 ROSINGER; LOTHAR LORENTZ; KLAUS BERNHARD HAAF; KLAUS
 TRABOLD; HUBERT MENNE; JULIO PEREZ CATALAN
 (85) 25/11/2022
 (86) PCT EP2021/064496 de 31/05/2021
 (87) WO 2021/245008 de 09/12/2021

(21) BR 11 2022 024101-1 A2 Código 1.3 - Notificação - Fase Nacional - PCT
 (22) 01/06/2021
 (30) 01/06/2020 US 63/032,780
 (51) B01D 53/84 (2006.01)
 (54) REATOR DE LEITO GOTEJANTE, E, MÉTODO PARA OPERAR UM
 REATOR DE LEITO GOTEJANTE
 (71) SOLUGEN, INC. (US)
 (72) SEAN HUNT; KEVIN LOFTIS; PETER NGUYEN; PARTH PATEL
 (85) 25/11/2022
 (86) PCT US2021/035235 de 01/06/2021
 (87) WO 2021/247563 de 09/12/2021

(21) BR 11 2022 024109-7 A2 Código 1.3 - Notificação - Fase Nacional - PCT
 (22) 26/05/2021
 (30) 27/05/2020 EP 20176797.7
 (51) C08F 110/06 (2006.01), D01F 6/06 (2006.01), C08F 4/659 (2006.01)
 (54) TECIDO NÃO-TECIDO, PROCESSO PARA PRODUZIR O MESMO, USO
 DO MESMO E ARTIGO
 (71) BOREALIS AG (AT)
 (72) JINGBO WANG; MARKUS GAHLEITNER; PAULI LESKINEN; KLAUS
 BERNREITNER; MATTHIAS HOFF; HENK VAN PARIDON; GUSTAF
 TOBIESON
 (85) 25/11/2022
 (86) PCT EP2021/064047 de 26/05/2021
 (87) WO 2021/239810 de 02/12/2021

(21) BR 11 2022 024164-0 A2 Código 1.3 - Notificação - Fase Nacional - PCT
 (22) 25/05/2021
 (30) 28/05/2020 EP 20315272.3
 (51) A61B 10/02 (2006.01), A61B 10/00 (2006.01), A01K 11/00 (2006.01)
 (54) DISPOSITIVO DE AMOSTRAGEM, MÉTODO PARA COLETAR UMA
 AMOSTRA DE TECIDO ANIMAL E SISTEMA PARA IDENTIFICAR UM ANIMAL
 (71) ALLFLEX EUROPE SAS (FR)

(72) BRUNO TEYCHENE; JOHAN DECALUWE
 (85) 25/11/2022
 (86) PCT EP2021/063944 de 25/05/2021
 (87) WO 2021/239751 de 02/12/2021

(21) BR 11 2022 024174-7 A2

Código 1.3 - Notificação - Fase Nacional - PCT
 (22) 31/05/2021
 (30) 02/06/2020 EP 20177907.1
 (51) A01N 43/80 (2006.01), C07D 261/04 (2006.01), C07D 413/12 (2006.01),
 A01P 13/00 (2006.01), A01P 13/02 (2006.01)
 (54) HERBICIDAS SELETIVOS COM BASE EM ISOXAZOLINA
 CARBOXAMIDAS SUBSTITUÍDAS E ISOXADIFENO-ETILA
 (71) BAYER AKTIENGESELLSCHAFT (DE)
 (72) JAN DITTGEN; ELMAR GATZWEILER; CHRISTOPHER HUGH
 ROSINGER; LOTHAR LORENTZ; KLAUS BERNHARD HAAF; KLAUS
 TRABOLD; HUBERT MENNE; JULIO PEREZ CATALAN
 (85) 28/11/2022
 (86) PCT EP2021/064488 de 31/05/2021
 (87) WO 2021/245003 de 09/12/2021

(21) BR 11 2022 024177-1 A2

Código 1.3 - Notificação - Fase Nacional - PCT
 (22) 31/05/2021
 (30) 02/06/2020 EP 20177908.9
 (51) A01N 43/42 (2006.01), A01N 43/80 (2006.01), C07D 261/04 (2006.01),
 C07D 413/12 (2006.01), A01P 13/00 (2006.01)
 (54) HERBICIDAS SELETIVOS COM BASE EM ISOXAZOLINA
 CARBOXAMIDAS SUBSTITUÍDAS E CLOQUINTOCETE-MEXILA
 (71) BAYER AKTIENGESELLSCHAFT (DE)
 (72) JAN DITTGEN; ELMAR GATZWEILER; CHRISTOPHER HUGH
 ROSINGER; LOTHAR LORENTZ; KLAUS BERNHARD HAAF; KLAUS
 TRABOLD; HUBERT MENNE; JULIO PEREZ CATALAN
 (85) 28/11/2022
 (86) PCT EP2021/064489 de 31/05/2021
 (87) WO 2021/245004 de 09/12/2021

(21) BR 11 2022 024182-8 A2

Código 1.3 - Notificação - Fase Nacional - PCT
 (22) 28/05/2021
 (30) 28/05/2020 IN 202041022410
 (51) C05F 3/00 (2006.01), C05F 5/00 (2006.01), C05F 7/00 (2006.01), C05F
 11/00 (2006.01), C05F 11/08 (2006.01), C05F 11/10 (2006.01)
 (54) COMPOSIÇÕES DE BIOSTIMULANTE COM BASE EM HIDROLISADO
 DERIVADAS DE METANOTROFO, MÉTODOS E APLICAÇÕES DAS MESMAS
 (71) STRING BIO PRIVATE LIMITED (IN)
 (72) RAJEEV KUMAR SARMA; DR UDAY KASHINATH AVALAKKI; RAVINDRA

BABU BONDALAKUNTA; PRASHANTH MURALIDHAR UDAGATTI; VINOD
 MUNISANJEEVAIAH LAKSHMI DEVI KUMAR; EZHILKANI SUBBIAN;
 PAVITHRA GJ; RAM SARAN CHAURASIYA
 (85) 28/11/2022
 (86) PCT IB2021/054710 de 28/05/2021
 (87) WO 2021/240470 de 02/12/2021

(21) BR 11 2022 024186-0 A2 Código 1.3 - Notificação - Fase Nacional - PCT
 (22) 26/05/2021
 (30) 29/05/2020 CN 202010475388.6
 (51) A61K 39/215 (2006.01), A61K 39/39 (2006.01), A61P 31/14 (2006.01)
 (54) COMPOSIÇÃO IMUNOLÓGICA E SEU USO
 (71) BEIJING YISHENG BIOTECHNOLOGY CO., LTD. (CN) ; LIAONING
 YISHENG BIOPHARMA CO., LTD. (CN)
 (72) YI ZHANG; YUAN LIU; NAN ZHANG
 (85) 28/11/2022
 (86) PCT CN2021/096048 de 26/05/2021
 (87) WO 2021/238982 de 02/12/2021

(21) BR 11 2022 024188-7 A2 Código 1.3 - Notificação - Fase Nacional - PCT
 (22) 02/06/2021
 (30) 15/06/2020 CN 202010542560.5
 (51) F03D 7/02 (2006.01), F03D 7/04 (2006.01)
 (54) MÉTODO DE CONTROLE DE REDUÇÃO DE CARGA PARA GERADOR
 DE TURBINA EÓLICA E DISPOSITIVO
 (71) BEIJING GOLDWIND SCIENCE & CREATION WINDPOWER
 EQUIPMENT CO., LTD. (CN)
 (72) ZHONGPENG LIU
 (85) 28/11/2022
 (86) PCT CN2021/097983 de 02/06/2021
 (87) WO 2021/254153 de 23/12/2021

(21) BR 11 2022 024190-9 A2 Código 1.3 - Notificação - Fase Nacional - PCT
 (22) 21/05/2021
 (30) 28/05/2020 EP 20176994.0
 (51) C08G 18/02 (2006.01), C08G 18/76 (2006.01), C08G 18/79 (2006.01)
 (54) NOVA COMPOSIÇÃO DE ISOCIANURATO LIVRE DE FTALATO E SEU
 USO
 (71) LANXESS DEUTSCHLAND GMBH. (DE)
 (72) THOMAS AUGUSTIN; IAN LOCHRIE
 (85) 28/11/2022
 (86) PCT EP2021/063666 de 21/05/2021
 (87) WO 2021/239621 de 02/12/2021

(21) BR 11 2022 024192-5 A2	Código 1.3 - Notificação - Fase Nacional - PCT (22) 27/05/2021 (30) 28/05/2020 IN 202041022480 (51) B62J 11/00 (2006.01), B62J 11/19 (2006.01) (54) SISTEMA ACOPLADOR DE DIAGNÓSTICO EM UM VEÍCULO DO TIPO PARA MONTAR (71) TVS MOTOR COMPANY LIMITED (IN) (72) AMARDEEP KUMAR M; MANIKANDAN GUNASEKARAN; GAYATHRI GUNASEKARAN; HEMAVATHY VAIDYANATHAN; SATHISHVARAN DHASARATHAN; RITHIKA SUBRAMANIAN; RAJARAM SAGARE DATTA (85) 28/11/2022 (86) PCT IN2021/050517 de 27/05/2021 (87) WO 2021/240548 de 02/12/2021
(21) BR 11 2022 024194-1 A2	Código 1.3 - Notificação - Fase Nacional - PCT (22) 28/05/2021 (30) 28/05/2020 IN 202041022403 (51) A01P 21/00 (2006.01), C05F 11/08 (2006.01), C12N 1/20 (2006.01) (54) COMPOSIÇÕES BIOESTIMULANTES COM BASE EM METANÓTROFOS DE CÉLULAS INTEIRAS, MÉTODOS E APLICAÇÕES DAS MESMAS (71) STRING BIO PRIVATE LIMITED (IN) (72) RAJEEV KUMAR SARMA; DR UDAY KASHINATH AVALAKKI; RAVINDRA BABU BONDALAKUNTA; PRASHANTH MURALIDHAR UDAGATTI; VINOD MUNISANJEEVAIAH LAKSHMI DEVI KUMAR; EZHILKANI SUBBIAN; PAVITHRA GJ (85) 28/11/2022 (86) PCT IB2021/054712 de 28/05/2021 (87) WO 2021/240472 de 02/12/2021
(21) BR 11 2022 024202-6 A2	Código 1.3 - Notificação - Fase Nacional - PCT (22) 26/05/2021 (30) 27/05/2020 IN 202021022222 (51) A61K 9/00 (2006.01), A61K 9/107 (2006.01), A61K 31/498 (2006.01), A61K 31/5575 (2006.01), A61K 45/06 (2006.01), A61P 27/06 (2006.01) (54) COMPOSIÇÕES OFTÁLMICAS DE NANO-EMULSÃO (71) LUPIN LIMITED (IN) (72) HEMANT HANUMANT BHALERAO; SAJEEV CHANDRAN (85) 28/11/2022 (86) PCT IB2021/054560 de 26/05/2021 (87) WO 2021/240376 de 02/12/2021
(21) BR 11 2022 024204-2 A2	Código 1.3 - Notificação - Fase Nacional - PCT (22) 28/05/2021

(30) 02/06/2020 JP 2020-095973
 (51) G01N 15/00 (2006.01), G01N 33/53 (2006.01)
 (54) DISPOSITIVO DE CONTAGEM AUTOMÁTICA DE CÉLULAS SANGUÍNEAS DE PARÂMETRO MÚLTIPLO
 (71) SHIMBU SO (JP)
 (72) SHIMBU SO
 (85) 28/11/2022
 (86) PCT JP2021/020467 de 28/05/2021
 (87) WO 2021/246334 de 09/12/2021

(21) BR 11 2022 024208-5 A2

Código 1.3 - Notificação - Fase Nacional - PCT
 (22) 28/05/2021
 (30) 02/06/2020 US 63/033,279
 (51) A61K 31/438 (2006.01), A61K 31/4439 (2006.01), A61K 31/454 (2006.01), A61K 31/496 (2006.01), A61K 31/497 (2006.01), A61K 31/4985 (2006.01), A61K 31/5377 (2006.01), A61K 31/675 (2006.01), A61P 11/00 (2006.01), A61P 31/14 (2006.01), A61P 43/00 (2006.01)
 (54) ANTAGONISTAS DO RECEPTOR DE NEUROKININA (NK)-1 PARA USO NO TRATAMENTO DE CONDIÇÕES DE FIBROSE PULMONAR PROMOVIDAS POR LESÃO MECÂNICA AOS PULMÕES
 (71) NERRE THERAPEUTICS LIMITED (GB)
 (72) MIKE TROWER; STEPHEN PAWSEY; MARY KERR
 (85) 28/11/2022
 (86) PCT IB2021/054686 de 28/05/2021
 (87) WO 2021/245512 de 09/12/2021

(21) BR 11 2022 024210-7 A2

Código 1.3 - Notificação - Fase Nacional - PCT
 (22) 25/03/2021
 (30) 29/05/2020 US 63/031,780
 (51) B32B 27/08 (2006.01), B32B 27/30 (2006.01), B32B 27/32 (2006.01), B32B 27/34 (2006.01), C08J 5/18 (2006.01), C08L 23/08 (2006.01)
 (54) FILMES DE POLIETILENO MULTICAMADAS ORIENTADO BIAIXIALMENTE E DE POLIETILENO MULTICAMADAS ORIENTADO UNIAXIALMENTE, ARTIGO, E, LAMINADO
 (71) DOW GLOBAL TECHNOLOGIES LLC (US)
 (72) JIAN WANG; KARLHEINZ HAUSMANN; SANJIB BISWAS; BRAYDEN E. GLAD; DOUGLAS S. GINGER; JUSTICE ALABOSON; RONALD WEVERS
 (85) 28/11/2022
 (86) PCT US2021/024140 de 25/03/2021
 (87) WO 2021/242384 de 02/12/2021

(21) BR 11 2022 024213-1 A2

Código 1.3 - Notificação - Fase Nacional - PCT
 (22) 25/05/2021
 (30) 30/05/2020 EP 20177633.3

(51) C11B 13/00 (2006.01), A23J 7/00 (2006.01), C07F 9/10 (2006.01), A23D 9/00 (2006.01), C11B 3/00 (2006.01)
 (54) MÉTODO PARA EXTRAIR ÓLEO DE UMA COMPOSIÇÃO DE FOSFOLIPÍDIOS CONTENDO ÓLEO, COMPOSIÇÃO DE FOSFOLIPÍDIOS SEM ÓLEO, E, PRODUTO ALIMENTÍCIO
 (71) CARGILL, INCORPORATED (US)
 (72) TOBIAS BRUECHER; NORMAN PHILIPP MATTHIESSEN; SUSANNE TIROK; ARNULF SCHOEPPE; DANIEL STEIGER
 (85) 28/11/2022
 (86) PCT US2021/033968 de 25/05/2021
 (87) WO 2021/247274 de 09/12/2021

(21) BR 11 2022 024215-8 A2 Código 1.3 - Notificação - Fase Nacional - PCT
 (22) 10/06/2021
 (30) 12/06/2020 US 63/038,160; 25/06/2020 EP 20182200.4
 (51) C07C 69/734 (2006.01), C07C 69/732 (2006.01), A61K 8/37 (2006.01), C11B 9/00 (2006.01), C11D 3/50 (2006.01)
 (54) PROPERFUME DE ÉTER ENÓLICO
 (71) FIRMENICH SA (CH)
 (72) GARY BERNARD WOMACK
 (85) 28/11/2022
 (86) PCT EP2021/065606 de 10/06/2021
 (87) WO 2021/250164 de 16/12/2021

(21) BR 11 2022 024218-2 A2 Código 1.3 - Notificação - Fase Nacional - PCT
 (22) 26/05/2021
 (30) 26/05/2020 US 63/030,149; 09/03/2021 US 63/200,480; 29/03/2021 US 17/301,216
 (51) C12M 1/00 (2006.01), C12M 1/12 (2006.01), C12M 1/42 (2006.01), C12N 5/071 (2006.01), C07K 16/06 (2006.01), A23C 9/152 (2006.01), A23L 33/10 (2006.01)
 (54) COMPOSIÇÕES DE PRODUTOS LÁCTEOS
 (71) BIOMILQ, INC. (US)
 (72) LEILA STRICKLAND
 (85) 28/11/2022
 (86) PCT US2021/034267 de 26/05/2021
 (87) WO 2021/242866 de 02/12/2021

(21) BR 11 2022 024220-4 A2 Código 1.3 - Notificação - Fase Nacional - PCT
 (22) 29/05/2020
 (51) H04W 36/00 (2006.01), H04W 84/06 (2006.01)
 (54) MÉTODO, APARELHO E DISPOSITIVO PARA RESSELEÇÃO DE CÉLULAS, E, MEIO DE ARMAZENAMENTO LEGÍVEL POR COMPUTADOR NÃO TRANSITÓRIO

(71) BEIJING XIAOMI MOBILE SOFTWARE CO., LTD. (CN)

(72) XIANDONG DONG

(85) 28/11/2022

(86) PCT CN2020/093515 de 29/05/2020

(87) WO 2021/237735 de 02/12/2021

(21) BR 11 2022 024221-2 A2

Código 1.3 - Notificação - Fase Nacional - PCT

(22) 01/06/2021

(30) 02/06/2020 US 63/033,609

(51) C07K 16/28 (2006.01), A61P 35/00 (2006.01)

(54) ANTICORPOS PARA TIGIT

(71) ARCUS BIOSCIENCES, INC. (US)

(72) KELSEY SIVICK GAUTHIER; NIGEL PELHAM CLINTON WALKER;

XIAONING ZHAO; JOHN LIPPINCOTT

(85) 28/11/2022

(86) PCT US2021/035268 de 01/06/2021

(87) WO 2021/247591 de 09/12/2021

(21) BR 11 2022 024223-9 A2

Código 1.3 - Notificação - Fase Nacional - PCT

(22) 23/05/2021

(30) 11/06/2020 KR 10-2020-0071195

(51) G06Q 30/02 (2006.01)

(54) SISTEMA DE SERVIÇO DE FORNECIMENTO DE INFORMAÇÕES
CAPAZ DE PROTEGER CONTEÚDO

(71) ALTSOFT. INC. (KR)

(72) CHAN HONG KIM

(85) 28/11/2022

(86) PCT KR2021/006389 de 23/05/2021

(87) WO 2021/251648 de 16/12/2021

(21) BR 11 2022 024227-1 A2

Código 1.3 - Notificação - Fase Nacional - PCT

(22) 03/06/2021

(30) 04/06/2020 IT 10202000013207

(51) F03B 13/02 (2006.01), E21B 4/02 (2006.01), E21B 41/00 (2006.01), H02K
7/18 (2006.01)

(54) GERADOR DE CORRENTE DE TURBINA

(71) ENI S.P.A. (IT)

(72) MASSIMO ZAMPATO; STEFANO CARMINATI; STEFANO MAURO;

THAREK MANUEL MOHTAR EIZAGA; PAOLO GUGLIELMI

(85) 28/11/2022

(86) PCT IB2021/054867 de 03/06/2021

(87) WO 2021/245592 de 09/12/2021

(21) BR 11 2022 024407-0 A2	Código 1.3 - Notificação - Fase Nacional - PCT (22) 01/06/2021 (30) 02/06/2020 US 63/033,593 (51) A61K 38/17 (2006.01), A61P 3/12 (2006.01), C07K 14/47 (2006.01) (54) MÉTODOS RELACIONADOS AO TRATAMENTO DA NEFROPATIA POR IGA (71) ARES TRADING S.A. (CH) (72) STEPHEN DANIEL WAX; ROBERTO BASSI; HANS GUEHRING; CHRISTOPHER TEHLIRIAN; AMY HUI-CHIEN KAO (85) 29/11/2022 (86) PCT US2021/035161 de 01/06/2021 (87) WO 2021/247512 de 09/12/2021
(21) BR 11 2022 024415-0 A2	Código 1.3 - Notificação - Fase Nacional - PCT (22) 11/05/2021 (30) 03/06/2020 US 63/033,994; 20/11/2020 US 63/116,192 (51) C12N 15/82 (2006.01), C12Q 1/6895 (2006.01), A23L 7/10 (2006.01) (54) EVENTO DE MILHO DP-915635-4 E MÉTODOS PARA DETECÇÃO DO MESMO (71) PIONEER HI-BRED INTERNATIONAL, INC. (US) (72) HEATHER MARIE CHRISTENSEN; BIN CONG; VIRGINIA CRANE; MATTHEW CURTIS HARMON; LUCIANO M JAUREGUY; JEFFREY KLEVER; ALBERT L. LU; KRISTEN DENISE RINEHART KREBS; MARGIT C ROSS (85) 29/11/2022 (86) PCT US2021/031718 de 11/05/2021 (87) WO 2021/247204 de 09/12/2021
(21) BR 21 2022 020766-8 U2	Código 1.3 - Notificação - Fase Nacional - PCT (22) 17/04/2020 (51) B01D 25/164 (2006.01), B01D 25/21 (2006.01) (54) UM DIAFRAGMA DE FILTRO, UMA ESTRUTURA DE PLACA, UM CONJUNTO DE ESTRUTURA DE PLACA, UM CONJUNTO DE FERRAMENTAS DE FRESAGEM OU DIRECIONAMENTO, E UMA PRENSA DE FILTRO HORIZONTAL (71) METSO OUTOTEC FINLAND OY (FI) (72) MIRVA MUSTAKANGAS; ISMO JUVONEN; JANNE KAIPAINEN; TEEMU ELORANTA; MIKA ILLI; KARI VÄNTTINEN (85) 13/10/2022 (86) PCT FI2020/050253 de 17/04/2020 (87) WO 2021/209678 de 21/10/2021
(21) BR 21 2022 023561-0 U2	Código 1.3 - Notificação - Fase Nacional - PCT (22) 17/05/2021 (30) 20/05/2020 EP 20175826.5

(51) B65D 77/06 (2006.01), B65D 5/42 (2006.01), B65D 5/54 (2006.01), B05B 11/00 (2006.01), B05B 15/30 (2006.01), B67D 1/10 (2006.01)

(54) RECIPIENTE PARA DISPENSAR UM FLUIDO VISCOSO, UNIDADES DE EXIBIÇÃO E KIT

(71) UNILEVER IP HOLDINGS B.V. (PB)

(72) OLIVER JAMES BOULTON; HANNAH RACHEL BRZEZINKA

(85) 18/11/2022

(86) PCT EP2021/063024 de 17/05/2021

(87) WO 2021/233845 de 25/11/2021

Código 1.3.1 - Retificação

Retificação da notificação de entrada na fase nacional – PCT por ter sido efetuada com incorreção.

(21) BR 11 2020 021788-3 A8 Código 1.3.1 - Retificação
(22) 23/04/2019
(30) 23/04/2018 US 62/661,255; 21/08/2018 US 62/720,651
(51) A61K 31/7048 (2006.01), A61K 47/18 (2006.01), A61K 8/00 (2006.01), A23L 33/10 (2006.01)
(54) COMPOSIÇÕES DE O-GLICOSILFLAVONOIDES
(71) ALPS PHARMACEUTICAL IND. CO., LTD. (JP)
(72) NAOTO YAMAGUCHI; HIROAKI KIDA; MITSUNORI ONO
(85) 23/10/2020
(86) PCT JP2019/017262 de 23/04/2019
(87) WO 2019/208574 de 31/10/2019
Foi retificada a publicação 1.3 da RPI 2626 de 04/05/2021 em relação ao item 72 da mesma, tendo vista a solicitação de inclusão de inventor contida na petição nº 870210030783 devidamente cumprida.

(21) BR 11 2021 016979-2 A8 Código 1.3.1 - Retificação
(22) 06/03/2020
(30) 21/03/2019 US 62/821,883; 06/03/2020 US 16/811,418
(51) H04L 9/32 (2006.01), G01R 33/02 (2006.01), G06K 7/08 (2006.01), H04L 9/10 (2006.01)
(54) UM DISPOSITIVO DE VARA PORTÁTIL E MÉTODO PARA VERIFICAR OS DADOS DE ASSINATURA FÍSICA DE UMA FUNÇÃO FÍSICA NÃO CLONÁVEL AO LONGO DE UM PERCURSO ARBITRÁRIO
(71) LEXMARK INTERNATIONAL, INC. (US)
(72) SCOTT RICHARD CASTLE; ROBERT HENRY MUYSKENS; BRANT DENNIS NYSTROM
(85) 27/08/2021
(86) PCT US2020/021408 de 06/03/2020
(87) WO 2020/190535 de 24/09/2020
Foi retificada a publicação 1.3. na RPI 2656 no item (72) em virtude de solicitação realizada na petição 870220079484 de 01/09/2022

Código 1.3.2 - Publicação Anulada

Anulação da publicação da notificação de entrada na fase nacional – PCT por ter sido indevida.

(21) BR 11 2022 019503-6 A2

Código 1.3.2 - Publicação Anulada

(22) 22/03/2021

(30) 30/03/2020 US 16/834,728

(51) C23C 24/08 (2006.01), C09D 1/02 (2006.01), C09D 5/10 (2006.01), C23C 28/04 (2006.01), C04B 28/26 (2006.01), C04B 28/34 (2006.01)

(54) COMPOSIÇÕES DE PASTA FLUIDA AQUOSA E DE REVESTIMENTO MULTICAMADA, E, MÉTODO PARA APLICAÇÃO DE UM SISTEMA DE REVESTIMENTO

(71) PRAXAIR S.T. TECHNOLOGY, INC. (US)

(72) IRINA BELOV; THOMAS F. LEWIS

(85) 27/09/2022

(86) PCT US2021/023455 de 22/03/2021

(87) WO 2021/202142 de 07/10/2021

Anulada a publicação código 1.3 na RPI nº 2709 de 06/12/2022 por ter sido indevida.

Código 1.5 - Exigências Diversas

Suspensão do andamento de entrada na fase nacional brasileira do pedido internacional de patente depositado nos termos do Tratado de Cooperação em matéria de Patentes – PCT que, para sua instrução regular, aguardará, pelo prazo de 60 (sessenta) dias, o atendimento da exigência formulada. Caso a exigência não tenha sido explicitada no despacho na RPI, o interessado poderá obter o parecer através do endereço eletrônico www.inpi.gov.br - No Acesso rápido - Faça uma busca – Patente. Para acessar, cadastre-se no Portal do INPI e use login e senha.

(21) BR 11 2021 026037-4

Código 1.5 - Exigências Diversas

(22) 14/04/2021

(71) DAIMLER AG (DE)

(86) PCT EP2021/059710 de 14/04/2021

(87) WO 2021/213869 de 28/10/2021

1) Apresente a tradução simples da folha de rosto da certidão de depósito da prioridade DE 10 2020 110 996.2 de 22/04/2020 ou declaração contendo, obrigatoriamente, todos os dados identificadores desta conforme o parágrafo único do Art. 15 da Portaria INPI 39/2021. 2) Foi emitido um IB/306 alterando o depositante do pedido durante a fase internacional, alteração essa que não foi informada na fase nacional. Confirme a alteração de depositante apresentando a devida procuração. A exigência deve ser respondida em até 60 (sessenta) dias de sua publicação e deve ser realizada por meio da petição GRU código 207.

(21) BR 11 2022 002050-3

Código 1.5 - Exigências Diversas

(22) 09/06/2020

(71) NISSAN MOTOR CO., LTD. (JP)

(86) PCT JP2020/022698 de 09/06/2020

(87) WO 2021/250779 de 16/12/2021

Reapresente o relatório descritivo sem a marcação de texto na página 11.

(21) BR 11 2022 009487-6

Código 1.5 - Exigências Diversas

(22) 19/11/2020

(71) ILDONG PHARMACEUTICAL CO., LTD. (KR)

(86) PCT IB2020/000971 de 19/11/2020

(87) WO 2021/099838 de 27/05/2021

Trata-se de exigência relacionada à guia de recolhimento apresentada pelo interessado na petição nº 870220042310, pois a data que consta no documento bancário apresentado à fl. 557 (comprovante de pagamento da GRU) é 16/05/2022, e pelo sistema do governo federal, o pagamento se deu no dia 18/05/2022, o que estaria em divergência com o referido comprovante. Isto

posto, é necessário apresentar documentos adicionais que confirmem o pagamento na data do protocolo da supracitada petição.

- | | |
|------------------------------------|--|
| (21) BR 11 2022 010929-6 | Código 1.5 - Exigências Diversas
(22) 07/12/2020
(71) TAVANTA THERAPEUTICS HUNGARY INCORPORATED (HU)
(86) PCT IB2020/061590 de 07/12/2020
(87) WO 2021/111425 de 10/06/2021
Apresentar, em até 60 (sessenta) dias, tradução do documento apresentado na petição nº 870220113353 de 06/12/2022. |
| (21) BR 11 2022 016088-7 A2 | Código 1.5 - Exigências Diversas
(22) 11/02/2021
(71) OWENS-BROCKWAY GLASS CONTAINER INC. (US)
(86) PCT US2021/017654 de 11/02/2021
(87) WO 2021/163321 de 19/08/2021
Explique a divergência no nome do depositante da prioridade OWENS-BROCKWAY GLASS CONTAINER INC.) uma vez que no US Filing receipt foi emitido com a omissão do termo ?Way? |
| (21) BR 11 2022 016597-8 | Código 1.5 - Exigências Diversas
(22) 25/02/2021
(71) RICERFARMA S.R.L. (IT)
(86) PCT IB2021/051573 de 25/02/2021
(87) WO 2021/171215 de 02/09/2021
Em aditamento à exigência publicada na RPI 2701, apresente, no prazo de 60 (sessenta) dias, folha 1/14 de relatório descritivo contendo a numeração de páginas total de acordo com o art. 39 da INSTRUÇÃO NORMATIVA nº 31/2013. |
| (21) BR 11 2022 019211-8 A2 | Código 1.5 - Exigências Diversas
(22) 25/03/2021
(71) JANSSEN PHARMACEUTICA NV (BE)
(86) PCT EP2021/057833 de 25/03/2021
(87) WO 2021/191390 de 30/09/2021
Apresente o relatório descritivo |
| (21) BR 11 2022 019822-1 | Código 1.5 - Exigências Diversas
(22) 30/03/2021
(71) VALDINAN CARVALHO SOARES (BR/RJ) ; DANIEL STONA (CH)
(86) PCT IB2021/052634 de 30/03/2021
(87) WO 2021/198910 de 07/10/2021
Exigências:1 - O outorgado do instrumento de procuração, Valdinan Carvalho Soares, foi nomeado como co-depositante do pedido em vez de ser indicado |

como procurador e na fase internacional apenas Daniel Stona aparece como depositante. Esclareça a divergência, apresentado documento de cessão do depósito internacional para Valdinan Carvalho Soares no caso de manutenção desse como depositante, de acordo com Art. 21 da Portaria 39 de 20212 ? Caso Valdinan Carvalho Soares seja apenas procurador do pedido, apresentar procuração regular, uma vez que a procuração apresentada não contempla poderes para receber citações judiciais conforme determinado no artigo 217 da Lei nº 9279 de 14 de maio de 1996 (LPI).3 ? A apresentação do pedido de patentes devem seguir as normas da IN 31 de 2013. Reenvie as páginas do Relatório Descritivo, Quadro Reivindicatório, Desenhos e Resumos, respeitando os dispostos nessa normativa. (numeração das páginas no formato 1/3, resumo iniciado pelo título, relatório descritivo com os parágrafos numerados sequencialmente, paginas dos desenhos numerada).4 ? Apresentar a tradução simples da folha de rosto da certidão de depósito da prioridade FR 2003277 de 01/04/2020 ou declaração contendo, obrigatoriamente, todos os dados identificadores desta conforme o Art. 15 da Portaria 39/2021. O documento disponível na OMPI não está traduzido.

(21) BR 11 2022 020262-8

Código 1.5 - Exigências Diversas

(22) 07/04/2021

(71) SCHLUMBERGER TECHNOLOGY B.V. (NL)

(86) PCT US2021/026104 de 07/04/2021

(87) WO 2021/207304 de 14/10/2021

Apresente, no prazo de 60 (sessenta) dias, relatório descritivo e desenhos com o texto traduzido para o português.

(21) BR 11 2022 020324-1

Código 1.5 - Exigências Diversas

(22) 07/04/2021

(71) ITEOS BELGIUM SA (BE)

(86) PCT EP2021/059096 de 07/04/2021

(87) WO 2021/204896 de 14/10/2021

Apresente, no prazo de 60 (sessenta) dias, relatório descritivo e desenhos com o texto traduzido para o português.

(21) BR 11 2022 020407-8

Código 1.5 - Exigências Diversas

(22) 09/04/2021

(71) VERVE THERAPEUTICS, INC. (US)

(86) PCT US2021/026732 de 09/04/2021

(87) WO 2021/207712 de 14/10/2021

Apresente relatório descritivo e desenhos (se houver), conforme pedido internacionalmente depositado, pois o mesmo não foi apresentado até o momento. A exigência deve ser respondida em até 60 (sessenta) dias de sua publicação e deve ser realizada por meio de petição GRU código 207.

(21) BR 11 2022 020415-9	Código 1.5 - Exigências Diversas (22) 08/04/2021 (71) THE REGENTS OF THE UNIVERSITY OF CALIFORNIA (US) (86) PCT US2021/026430 de 08/04/2021 (87) WO 2021/207526 de 14/10/2021 1) Favor efetuar, em até 60 (sessenta) dias, o pagamento de GRU código de serviço 260 para a regularização do pedido, conforme Art 2º §1º da Resolução 189/2017 e Nota de Esclarecimento publicada na RPI 2421 de 30/05/2017, uma vez que a petição nº 870220092483 de 07/10/2022 apresenta documentos referentes à 2 serviços diversos (Complementação da tradução e modificação de páginas já enviadas no pedido) tendo sido paga somente 1 retribuição. Deverá ser paga mais 1 (uma) GRU código de serviço 260 além do pagamento da GRU 207 de resposta a essa exigência. 2) Apresente novo conteúdo eletrônico de listagem de sequências biológicas, uma vez que o apresentado na petição nº 870220114495 possui divergência no campo 140 (data de depósito).
(21) BR 11 2022 020418-3	Código 1.5 - Exigências Diversas (22) 08/04/2021 (71) REMIX THERAPEUTICS INC. (US) (86) PCT US2021/026435 de 08/04/2021 (87) WO 2021/207530 de 14/10/2021 1) Favor efetuar, em até 60 (sessenta) dias, o pagamento de GRU código de serviço 260 para a regularização do pedido, conforme Art 2º §1º da Resolução 189/2017 e Nota de Esclarecimento publicada na RPI 2421 de 30/05/2017, uma vez que a petição nº 870220105204 de 11/11/2022 apresenta documentos referentes à 2 serviços diversos (Complementação da tradução e modificação de páginas já enviadas no pedido) tendo sido paga somente 1 retribuição. Deverá ser paga mais 1 (uma) GRU código de serviço 260 além do pagamento da GRU 207 de resposta a essa exigência. 2) Apresente novo conteúdo eletrônico de listagem de sequências biológicas, uma vez que o apresentado na petição nº 870220105204 possui divergência no campo 140 (data de depósito).
(21) BR 11 2022 020428-0	Código 1.5 - Exigências Diversas (22) 09/04/2021 (71) VERVE THERAPEUTICS, INC. (US) (86) PCT US2021/026729 de 09/04/2021 (87) WO 2021/207710 de 14/10/2021 Apresentar, em até 60 (sessenta) dias, tradução completa do pedido, adaptada à norma vigente, conforme consta no depósito internacional inicial PCT/US2021/026729 de 14/10/2021, pois a mesma não foi apresentada até o momento.
(21) BR 11 2022 020442-0	Código 1.5 - Exigências Diversas

(22) 12/04/2021

(71) CENTRO DE INGENIERIA GENÉTICA Y BIOTECNOLOGIA (CU)

(86) PCT CU2021/050001 de 12/04/2021

(87) WO 2021/209080 de 21/10/2021

Com base na Portaria 405 de 21/12/2020, solicita-se que seja apresentado, em até 60 (sessenta) dias, novo conteúdo de listagem de sequência pois o conteúdo apresentado na petição nº 870220092578 de 07/10/2022 possui informações divergentes ao pedido em questão (Divergência de título). Deverá ser incluído o campo <140>/<141> uma vez que o depositante já possui o número do pedido no Brasil.

(21) BR 11 2022 020486-8

Código 1.5 - Exigências Diversas

(22) 09/04/2021

(71) AKSTON BIOSCIENCES CORPORATION (US)

(86) PCT US2021/026577 de 09/04/2021

(87) WO 2021/207599 de 14/10/2021

Com base na Portaria 405 de 21/12/2020, solicita-se que seja apresentado, em até 60 (sessenta) dias, novo conteúdo de listagem de sequência pois o conteúdo apresentado na petição nº 870220115066 de 09/12/2022 possui informações divergentes ao pedido em questão.

(21) BR 11 2022 020512-0

Código 1.5 - Exigências Diversas

(22) 14/04/2021

(71) BOSTIK, INC. (US) ; TERPHANE LLC (US)

(86) PCT US2021/027172 de 14/04/2021

(87) WO 2021/211644 de 21/10/2021

Apresentar, em até 60 (sessenta) dias, novas folhas das reivindicações adaptadas ao Art. 39 da Instrução Normativa 31/2013 uma vez que o conteúdo enviado na petição nº 870220093095 de 10/10/2022 encontra-se fora da norma.

(21) BR 11 2022 020521-0

Código 1.5 - Exigências Diversas

(22) 09/04/2021

(71) RAKUTEN MEDICAL, INC. (US)

(86) PCT US2021/026705 de 09/04/2021

(87) WO 2021/207691 de 14/10/2021

Apresentar, em até 60 (sessenta) dias, tradução completa do pedido, adaptada à norma vigente, conforme consta no depósito internacional inicial PCT/US2021/026705 de 09/04/2021, pois a mesma não foi apresentada até o momento.

(21) BR 11 2022 020539-2

Código 1.5 - Exigências Diversas

(22) 09/04/2021

(71) INVIVYD, INC. (US)

(86) PCT US2021/026574 de 09/04/2021

(87) WO 2021/207597 de 14/10/2021

Apresentar, em até 60 (sessenta) dias, tradução completa do pedido, adaptada à norma vigente, conforme consta no depósito internacional inicial PCT/US2021/026574 de 09/04/2021, pois a mesma não foi apresentada até o momento.

(21) BR 11 2022 020595-3

Código 1.5 - Exigências Diversas

(22) 12/04/2021

(71) LANTERN PHARMA INC. (US)

(86) PCT US2021/026907 de 12/04/2021

(87) WO 2021/207738 de 14/10/2021

Apresentar novas folhas referentes aos desenhos do pedido, uma vez que o conjunto apresentado tem incorreção na numeração de suas páginas ou páginas faltantes.

(21) BR 11 2022 020626-7

Código 1.5 - Exigências Diversas

(22) 19/03/2021

(71) DANIEL PEREIRA POLA (BR/RJ) ; JOÃO FRANCISCO PEINADO PEREIRA (BR/SP)

(86) PCT BR2021/050113 de 19/03/2021

(87) WO 2021/184099 de 23/09/2021

Apresentar a complementação do pedido (relatório descritivo traduzido e desenhos, se houver), conforme publicação internacional.

(21) BR 11 2022 020650-0

Código 1.5 - Exigências Diversas

(22) 13/04/2021

(71) POSEIDA THERAPEUTICS, INC. (US)

(86) PCT US2021/027152 de 13/04/2021

(87) WO 2021/211628 de 21/10/2021

Apresentar a complementação do pedido (relatório descritivo traduzido e desenhos, se houver), conforme publicação internacional.

(21) BR 11 2022 020750-6

Código 1.5 - Exigências Diversas

(22) 12/04/2021

(71) SHELL INTERNATIONALE RESEARCH MAATSCHAPPIJ B.V. (NL)

(86) PCT EP2021/059414 de 12/04/2021

(87) WO 2021/209375 de 21/10/2021

Apresentar, em até 60 (sessenta) dias, tradução dos documentos de cessão das prioridades enviados na petição n° 870220116367 de 12/12/2022 conforme determinado no Art. 16 §6° da Lei 9279 de 14/05/1996

(21) BR 11 2022 020809-0

Código 1.5 - Exigências Diversas

(22) 14/04/2021
(71) THERADAPTIVE, INC. (US)
(86) PCT US2021/027230 de 14/04/2021
(87) WO 2021/211683 de 21/10/2021

Apresente o relatório descritivo.

(21) BR 11 2022 020817-0

Código 1.5 - Exigências Diversas

(22) 13/04/2021
(71) AMGEN INC. (US)
(86) PCT US2021/027042 de 13/04/2021
(87) WO 2021/211549 de 21/10/2021

Com base na Portaria 48 de 20/06/2022, solicita-se que seja apresentado, em até 60 (sessenta) dias, novo conteúdo de listagem de sequência pois o conteúdo apresentado na petição nº 870220108012 de 22/11/2022 deveria conter os campos <140>/<141> uma vez que o depositante já possui o número do pedido no Brasil.

(21) BR 11 2022 020871-5

Código 1.5 - Exigências Diversas

(22) 15/04/2021
(71) ALKERMES PHARMA IRELAND LIMITED (IE)
(86) PCT US2021/027503 de 15/04/2021
(87) WO 2021/211857 de 21/10/2021

1) Esclareça, com documentos comprobatórios, a divergência entre o nome do titular da prioridade US 63/165,391 de 15/04/2020 da tradução da folha de rosto apresentada (?Alkermes Pharma Ireland Limited?) e o constante na declaração enviada na petição nº 870220114522 de 08/12/2022 ?Alkermes, Inc.?. Cabe frisar que o prazo para o envio do documento de cessão da prioridade já expirou. 2) Apresente documento de cessão específico do co-titular ?Clovis Oncology, Inc.? da prioridade US 63/010,185 de 15/04/2020 para o depositante tendo em vista que o documento não foi apresentado no prazo legal. A exigência deve ser respondida em até 60 (sessenta) dias de sua publicação e deve ser realizada por meio da petição GRU código 207.

(21) BR 11 2022 020873-1

Código 1.5 - Exigências Diversas

(22) 22/04/2021
(71) SINTX TECHNOLOGIES, INC. (US)
(86) PCT US2021/028641 de 22/04/2021
(87) WO 2021/216872 de 28/10/2021

Apresente o relatório descritivo e desenhos, conforme pedido internacional inicialmente depositado, pois o mesmo não foi apresentado até o momento. A exigência deve ser respondida em até 60 (sessenta) dias de sua publicação e deve ser realizada por meio da petição GRU código 207.

(21) BR 11 2022 021134-1	Código 1.5 - Exigências Diversas (22) 19/04/2021 (71) TENAYA THERAPEUTICS, INC. (US) (86) PCT US2021/027979 de 19/04/2021 (87) WO 2021/216456 de 28/10/2021 Com base na Portaria 48 de 20/06/2022, solicita-se que seja apresentado, em até 60 (sessenta) dias, novo conteúdo de listagem de sequência pois o conteúdo apresentado na petição nº 870220112849 de 05/12/2022 possui informações divergentes do pedido em questão, o campo <141> informa uma data que não coincide com o pedido em questão.
(21) BR 11 2022 022299-8	Código 1.5 - Exigências Diversas (22) 14/05/2021 (71) QUALCOMM INCORPORATED (US) (86) PCT US2021/070559 de 14/05/2021 (87) WO 2021/232065 de 18/11/2021 Apresente, no prazo de 60 (sessenta) dias, a página 1 do relatório descritivo contendo a numeração de páginas de acordo com o art. 39 da INSTRUÇÃO NORMATIVA nº 31/2013.
(21) BR 11 2022 022574-1	Código 1.5 - Exigências Diversas (22) 13/11/2020 (71) BEIJING HANDIAN PHARMACEUTICAL CO., LTD. (CN) (86) PCT CN2020/128753 de 13/11/2020 (87) WO 2021/223397 de 11/11/2021 Favor efetuar, em até 60 (sessenta) dias, o pagamento de GRU código de serviço 260 para a regularização do pedido, conforme Art 2º §1º da Resolução 189/2017 e Nota de Esclarecimento publicada na RPI 2421 de 30/05/2017, uma vez que a petição nº 870220114275 de 07/12/2022 apresenta documentos referentes a dois serviços diversos (complementação e modificação do resumo) tendo sido paga somente uma retribuição. Deverá ser paga mais 1 (uma) GRU código de serviço 260 e a GRU código de serviço 207 referente à resposta desta exigência.
(21) BR 11 2022 022591-1	Código 1.5 - Exigências Diversas (22) 13/05/2021 (71) ANDREA RAGGI (SM) (86) PCT IB2021/054097 de 13/05/2021 (87) WO 2021/229490 de 18/11/2021 Apresentar, em até 60 (sessenta) dias 1) Documento que comprove que Alessandro Ruo tem poderes de representar e substabelecer os poderes para os procuradores brasileiros o depositante Andrea Raggi.2) Tradução simples da folha de rosto da certidão de depósito da prioridade IT 10202000010879 de 13/05/2020 ou declaração contendo, obrigatoriamente, todos os dados

identificadores desta conforme o Art. 15 da Portaria 39/2021. O documento apresentado não está traduzido.

(21) BR 11 2022 022626-8

Código 1.5 - Exigências Diversas

(22) 29/05/2020

(71) RHODIA POLIAMIDA E ESPECIALIDADES SA (BR/SP) ; SOLVAY SA (BE)

(86) PCT CN2020/093274 de 29/05/2020

(87) WO 2021/237681 de 02/12/2021

Esclareça a inclusão como prioridade do pedido PCT/CN2020/093274, tendo em vista que o depósito internacional a que esta fase nacional se vincula possui o mesmo número e o pedido não possui prioridade cadastrada na fase internacional. A exigência deve ser respondida em até 60 (sessenta) dias de sua publicação e deve ser realizada por meio da petição GRU código 207.

(21) BR 11 2022 023136-9

Código 1.5 - Exigências Diversas

(22) 18/05/2021

(71) CAREFUSION 303, INC. (US)

(86) PCT US2021/033017 de 18/05/2021

(87) WO 2021/236679 de 25/11/2021

Explique a divergência no nome dos inventores (Edward Stephen FERNER e Beth A SCHNEIDER) que consta na publicação internacional WO 2021/236679 e o constante da petição inicial nº 870220105375 .

(21) BR 11 2022 023150-4

Código 1.5 - Exigências Diversas

(22) 12/05/2021

(71) UPL CORPORATION LIMITED (MU) ; UPL EUROPE LTD. (GB)

(86) PCT IB2021/054051 de 12/05/2021

(87) WO 2021/229464 de 18/11/2021

Apresente a tradução simples da folha de rosto da certidão de depósito da prioridade ou declaração de que os dados do pedido internacional estão fielmente contidos na prioridade, contendo todos os dados identificadores (número da prioridade, data, depositante e inventores), conforme o Artigo 15 da PORTARIA INPI nº 39 de 23/08/2021 .

(21) BR 11 2022 023214-4

Código 1.5 - Exigências Diversas

(22) 19/05/2021

(71) BECTON DICKINSON FRANCE (FR)

(86) PCT EP2021/063330 de 19/05/2021

(87) WO 2021/234020 de 25/11/2021

Solicita-se a apresentação de nova procuração contendo melhor resolução, tendo em vista que a apresentada na petição 870220105716 está de difícil leitura. Apresente a tradução simples da folha de rosto da certidão de depósito da prioridade ou declaração de que os dados do pedido internacional estão

fielmente contidos na prioridade, contendo todos os dados identificadores (número da prioridade, data, depositante e inventores), conforme o Artigo 15 da PORTARIA INPI nº 39 de 23/08/2021 .

(21) BR 11 2022 023380-9

Código 1.5 - Exigências Diversas

(22) 14/05/2021

(71) WESTINGHOUSE ELECTRIC COMPANY LLC (US)

(86) PCT US2021/032418 de 14/05/2021

(87) WO 2021/236435 de 25/11/2021

Apresente documentos comprobatórios que expliquem e regularizem a exclusão do inventor ?William F. Lenzke? do formulário da petição nº 870220106462 considerando que o mesmo está presente no pedido internacional. A exigência deve ser respondida em até 60 (sessenta) dias de sua publicação e deve ser realizada por meio da petição GRU código 207.

(21) BR 11 2022 023454-6

Código 1.5 - Exigências Diversas

(22) 18/05/2021

(71) SATYAJIT MITTAL (IN)

(86) PCT IB2021/054250 de 18/05/2021

(87) WO 2021/234557 de 25/11/2021

Apresentar, em até 60 (sessenta) dias, procuração assinada pelo próprio depositante, uma vez que a procuração apresentada está assinada por um representante legal e não pelo depositante que é pessoa física.

(21) BR 11 2022 023721-9

Código 1.5 - Exigências Diversas

(22) 31/05/2021

(71) BAYER AKTIENGESELLSCHAFT (DE)

(86) PCT EP2021/064490 de 31/05/2021

(87) WO 2021/245005 de 09/12/2021

Explique a divergência, com documentos comprobatórios se necessário, no nome do inventor constante no pedido internacional como ?Christopher Hugh Rosinger? e o constante no formulário da petição inicial nº 870220107927 de 22/11/2022 como ?Christopher Rosinger?.

(21) BR 11 2022 023723-5

Código 1.5 - Exigências Diversas

(22) 11/06/2021

(71) UNIVERSITY OF COPENHAGEN (DK)

(86) PCT EP2021/065734 de 11/06/2021

(87) WO 2021/250226 de 16/12/2021

Apresente novo conteúdo eletrônico de listagem de sequências biológicas, uma vez que o apresentado na petição nº 870220107937 possui divergência no campo 110 (depositante). A exigência deve ser respondida em até 60 (sessenta) dias de sua publicação e deve ser realizada por meio da petição

GRU código 207.

(21) BR 11 2022 023731-6 Código 1.5 - Exigências Diversas
(22) 02/06/2021
(71) CONSTELLIUM NEUF BRISACH (FR) ; CONSTELLIUM MUSCLE SHOALS LLC (US)
(86) PCT FR2021/051002 de 02/06/2021
(87) WO 2021/245355 de 09/12/2021
Explique a divergência, com documentos comprobatórios se necessário, no nome do depositante constante no pedido internacional como ?Constellium Neuf-Brisach? e o constante no formulário da petição inicial nº 870220107999 de 22/11/2022 como ?Constellium Neuf Brisach?.

(21) BR 11 2022 023851-7 Código 1.5 - Exigências Diversas
(22) 25/05/2021
(71) PERFETTI VAN MELLE S.P.A. (IT)
(86) PCT IB2021/054502 de 25/05/2021
(87) WO 2021/240348 de 02/12/2021
Explique a divergência no nome do inventor Joaquin Antonio LIZANO IGLESIAS que consta na publicação internacional WO 2021/240348 e o constante da petição inicial nº 870220108527

(21) BR 11 2022 023975-0 Código 1.5 - Exigências Diversas
(22) 09/06/2021
(71) POMA (FR)
(86) PCT EP2021/065533 de 09/06/2021
(87) WO 2021/250132 de 16/12/2021
Esclareça a diferença do número da prioridade FR2006076 que consta na publicação internacional WO 2021/250132 na petição inicial nº 870220109097 .

(21) BR 11 2022 024025-2 Código 1.5 - Exigências Diversas
(22) 09/06/2021
(71) ESSILOR INTERNATIONAL (FR)
(86) PCT EP2021/065503 de 09/06/2021
(87) WO 2021/250114 de 16/12/2021
Explique a divergência no nome de um dos inventores (Jerôme BALLEET) que consta na publicação internacional WO 2021/250114 e o constante da petição inicial nº 870220109265 .

(21) BR 11 2022 024104-6 Código 1.5 - Exigências Diversas
(22) 22/05/2021
(71) ETH ZÜRICH (CH)
(86) PCT EP2021/063731 de 22/05/2021

(87) WO 2021/239641 de 02/12/2021

Apresente, no prazo de 60 (sessenta) dias, novas folhas de reivindicações contendo a numeração de páginas de acordo com o art. 39 da INSTRUÇÃO NORMATIVA nº 31/2013. Esclareça a diferença do país da prioridade EP 20386026.7 que consta na publicação internacional WO 2021/239641 na petição inicial nº 870220109550 .

(21) PI 1004931-2

Código 1.5 - Exigências Diversas

(22) 12/01/2010

(71) SONARDYNE INTERNATIONAL LIMITED (GB)

(86) PCT GB2010/050038 de 12/01/2010

(87) WO 2010/079366 de 15/07/2010

A petição nº 870210071825 (GRU 259) foi apresentada em resposta a comunicado da DIRPA solicitando a reapresentação da petição nº 018110033004 por estar com falha em sua digitalização. No entanto, o relatório descritivo e quadro reivindicatório apresentado na petição nº 870210071825 encontra-se com o número de folhas divergentes da petição original. Esclareça a divergência do número de folhas, tendo em vista que o comunicado da DIRPA solicita a reapresentação na íntegra da petição original nº 018110033004. Salienta-se, ainda, que o relatório descritivo e quadro reivindicatório possuem problemas na numeração das páginas.

Código 1.5.1 - Publicação Anulada

Anulação da publicação da exigência por ter sido indevida.

(21) BR 11 2022 015453-4

Código 1.5.1 - Publicação Anulada

(22) 04/02/2021

(71) B & BARTONI, SPOL. S R.O. (CZ) ; COMTES FHT A.S. (CZ)

(86) PCT CZ2021/050015 de 04/02/2021

(87) WO 2021/155874 de 12/08/2021

Anulada a publicação código 1.5 na RPI nº 2700 de 04/10/2022 por ter sido indevida.

Código 1.5.3 - Exigência Anulada

Anulação da exigência por ter sido indevida. (A toda publicação que envolva anulação de ato ou despacho caberá justificativa no processo administrativo.)

(21) BR 11 2022 019041-7 A2

Código 1.5.3 - Exigência Anulada

(22) 23/03/2021

(71) PRAXIS PRECISION MEDICINES, INC. (US)

(86) PCT US2021/023653 de 23/03/2021

(87) WO 2021/195066 de 30/09/2021

Anulada a publicação código 1.5 na RPI nº 2709 de 06/12/2022 por ter sido indevida.

(21) BR 11 2022 019077-8 A2

Código 1.5.3 - Exigência Anulada

(22) 25/03/2021

(71) JANSSEN PHARMACEUTICA NV (BE)

(86) PCT EP2021/057764 de 25/03/2021

(87) WO 2021/191359 de 30/09/2021

Anulada a publicação código 1.5 na RPI nº 2709 de 06/12/2022 por ter sido indevida.

Código Depósito**Código 2.1 - Pedido de Patente ou Certificado de Adição de Invenção depositado**

Pedido de Patente ou Certificado de adição de invenção protocolizado. O pedido será mantido em sigilo durante 18 (dezoito) meses a contar da data da prioridade mais antiga. Decorrido esse prazo, será publicado para conhecimento público. O depositante pode, porém, requerer a antecipação da publicação. O prazo de sigilo de 18 (dezoito) meses para o pedido de Certificado de Adição de Invenção é contado da data do depósito do pedido principal. Quando houver ocorrido a publicação do pedido principal, o pedido de Certificado de Adição de Invenção será imediatamente publicado. Os depósitos são designados de acordo com a natureza requerida: Invenção, Modelo de Utilidade e Certificado de Adição de Invenção. Os pedidos depositados através do PCT são notificados no subitem 1.1.

(21) BR 10 2022 015445-7 Código 2.1 - Pedido de Patente ou Certificado de Adição de Invenção depositado
(22) 04/08/2022
(71) UNIVERSIDADE FEDERAL DE SANTA CATARINA (BR/SC)

(21) BR 10 2022 017999-9 Código 2.1 - Pedido de Patente ou Certificado de Adição de Invenção depositado
(22) 08/09/2022
(71) INVESTIGACIÓN Y DESARROLLO DE PROCESOS SPA (CL)

(21) BR 10 2022 020135-8 Código 2.1 - Pedido de Patente ou Certificado de Adição de Invenção depositado
(22) 05/10/2022
(71) JOHNSON & JOHNSON CONSUMER INC. (US)

(21) BR 10 2022 020598-1 Código 2.1 - Pedido de Patente ou Certificado de Adição de Invenção depositado
(22) 11/10/2022
(71) UNIVERSIDADE FEDERAL DE PERNAMBUCO (BR/PE)

(21) BR 10 2022 020723-2 Código 2.1 - Pedido de Patente ou Certificado de Adição de Invenção depositado
(22) 13/10/2022
(71) UNIVERSIDADE FEDERAL DA BAHIA (BR/BA) ; UNIVERSIDADE FEDERAL DO RECÔNCAVO DA BAHIA (BR/BA) ; INSTITUTO FEDERAL DE EDUCAÇÃO CIÊNCIAS E TECNOLOGIA DA BAHIA-IFBA (BR/BA)

(21) BR 10 2022 020726-7	Código 2.1 - Pedido de Patente ou Certificado de Adição de Invenção depositado (22) 13/10/2022 (71) SOCIEDADE MINEIRA DE CULTURA (BR/MG)
(21) BR 10 2022 021427-1	Código 2.1 - Pedido de Patente ou Certificado de Adição de Invenção depositado (22) 21/10/2022 (71) MARCOS AMOROSO DA CRUZ (BR/PR)
(21) BR 10 2022 022142-1	Código 2.1 - Pedido de Patente ou Certificado de Adição de Invenção depositado (22) 31/10/2022 (71) DIOGO PURIDADE DE ARAUJO (BR/SP)
(21) BR 10 2022 022671-7	Código 2.1 - Pedido de Patente ou Certificado de Adição de Invenção depositado (22) 07/11/2022 (71) TRAJANO LUIZ KELMER DE ANDRADE (BR/SP)
(21) BR 10 2022 022926-0	Código 2.1 - Pedido de Patente ou Certificado de Adição de Invenção depositado (22) 10/11/2022 (71) SOCIEDADE UNIFICADA PAULISTA DE ENSINO RENOVADO OBJETIVO - SUPERO LTDA. (BR/SP)
(21) BR 10 2022 023140-0	Código 2.1 - Pedido de Patente ou Certificado de Adição de Invenção depositado (22) 14/11/2022 (71) PETRÓLEO BRASILEIRO S.A. - PETROBRAS (BR/RJ)
(21) BR 10 2022 023167-2	Código 2.1 - Pedido de Patente ou Certificado de Adição de Invenção depositado (22) 14/11/2022 (71) GOOGLE LLC (US)
(21) BR 10 2022 023171-0	Código 2.1 - Pedido de Patente ou Certificado de Adição de Invenção depositado (22) 14/11/2022 (71) FUNDACAO CPQD - CENTRO DE PESQUISA E DESENVOLVIMENTO EM TELECOMUNICACOES (BR/SP)

(21) BR 10 2022 023712-3	Código 2.1 - Pedido de Patente ou Certificado de Adição de Invenção depositado (22) 22/11/2022 (71) POLITEC INDUSTRIA DE PLÁSTICOS LTDA (BR/RS)
(21) BR 10 2022 023714-0	Código 2.1 - Pedido de Patente ou Certificado de Adição de Invenção depositado (22) 22/11/2022 (71) UENF UNIVERSIDADE ESTADUAL DO NORTE FLUMINENSE DARCY RIBEIRO (BR/RJ)
(21) BR 10 2022 023716-6	Código 2.1 - Pedido de Patente ou Certificado de Adição de Invenção depositado (22) 22/11/2022 (71) PAULO ARTUR DE ARAÚJO AMORIM (BR/RJ)
(21) BR 10 2022 023720-4	Código 2.1 - Pedido de Patente ou Certificado de Adição de Invenção depositado (22) 22/11/2022 (71) ETA GREEN POWER LIMITED (GB)
(21) BR 10 2022 023727-1	Código 2.1 - Pedido de Patente ou Certificado de Adição de Invenção depositado (22) 22/11/2022 (71) MAURO RODRIGUES ROCHA (BR/MG)
(21) BR 10 2022 023730-1	Código 2.1 - Pedido de Patente ou Certificado de Adição de Invenção depositado (22) 22/11/2022 (71) GELSON SOUZA DOS SANTOS (BR/RS)
(21) BR 10 2022 023736-0	Código 2.1 - Pedido de Patente ou Certificado de Adição de Invenção depositado (22) 22/11/2022 (71) UNIVERSIDADE FEDERAL DA PARAIBA (BR/PB)
(21) BR 10 2022 023737-9	Código 2.1 - Pedido de Patente ou Certificado de Adição de Invenção depositado (22) 22/11/2022 (71) ALEXANDRE DALMAX PIMENTA COSTA (BR/MG) ; LUCAS DE AZEVEDO FERNANDES (PT) ; ALICE REIS DALMAX, (PT)

(21) BR 10 2022 023747-6	Código 2.1 - Pedido de Patente ou Certificado de Adição de Invenção depositado (22) 22/11/2022 (71) CLEITON LUIS DE JESUS BRAGA (BR/SP)
(21) BR 10 2022 023754-9	Código 2.1 - Pedido de Patente ou Certificado de Adição de Invenção depositado (22) 22/11/2022 (71) DEERE & COMPANY (US)
(21) BR 10 2022 023767-0	Código 2.1 - Pedido de Patente ou Certificado de Adição de Invenção depositado (22) 22/11/2022 (71) PETRÓLEO BRASILEIRO S.A. - PETROBRAS (BR/RJ) ; UNIVERSIDADE FEDERAL DO RIO GRANDE DO SUL - UFRGS (BR/RS)
(21) BR 10 2022 023770-0	Código 2.1 - Pedido de Patente ou Certificado de Adição de Invenção depositado (22) 22/11/2022 (71) VAGNER CÉSAR ASSENCIO (BR/SP)
(21) BR 10 2022 023784-0	Código 2.1 - Pedido de Patente ou Certificado de Adição de Invenção depositado (22) 22/11/2022 (71) EMERSON CATTONI (BR/SC)
(21) BR 10 2022 023785-9	Código 2.1 - Pedido de Patente ou Certificado de Adição de Invenção depositado (22) 22/11/2022 (71) MARCHESAN IMPLEMENTOS E MÁQUINAS AGRÍCOLAS TATU S.A. (BR/SP)
(21) BR 10 2022 023801-4	Código 2.1 - Pedido de Patente ou Certificado de Adição de Invenção depositado (22) 22/11/2022 (71) LUIZ EDUARDO MOREIRA (BR/AM)
(21) BR 10 2022 023807-3	Código 2.1 - Pedido de Patente ou Certificado de Adição de Invenção depositado (22) 22/11/2022 (71) UNIVERSIDADE FEDERAL DE CAMPINA GRANDE - PB (BR/PB)

(21) BR 10 2022 023808-1	Código 2.1 - Pedido de Patente ou Certificado de Adição de Invenção depositado (22) 22/11/2022 (71) ANTONIO JOSÉ OLIVEIRA CABRAL (BR/RJ)
(21) BR 10 2022 023809-0	Código 2.1 - Pedido de Patente ou Certificado de Adição de Invenção depositado (22) 22/11/2022 (71) ANTONIO JOSÉ OLIVEIRA CABRAL (BR/RJ)
(21) BR 10 2022 023810-3	Código 2.1 - Pedido de Patente ou Certificado de Adição de Invenção depositado (22) 23/11/2022 (71) UNIVERSIDADE FEDERAL DE CAMPINA GRANDE - PB (BR/PB)
(21) BR 10 2022 023814-6	Código 2.1 - Pedido de Patente ou Certificado de Adição de Invenção depositado (22) 23/11/2022 (71) UNIVERSIDADE FEDERAL DO PARANA (BR/PR) ; UNIVERSIDADE TECNOLÓGICA FEDERAL DO PARANÁ (BR/PR)
(21) BR 10 2022 023817-0	Código 2.1 - Pedido de Patente ou Certificado de Adição de Invenção depositado (22) 23/11/2022 (71) ALTEMIR BIENIEK (BR/RS)
(21) BR 10 2022 023861-8	Código 2.1 - Pedido de Patente ou Certificado de Adição de Invenção depositado (22) 23/11/2022 (71) DONE COMERCIO DE EQUIPAMENTOS 3D LTDA (BR/SP)
(21) BR 10 2022 023863-4	Código 2.1 - Pedido de Patente ou Certificado de Adição de Invenção depositado (22) 23/11/2022 (71) ANA CHOER MORAES FÜRST (BR/RS)
(21) BR 10 2022 023882-0	Código 2.1 - Pedido de Patente ou Certificado de Adição de Invenção depositado (22) 23/11/2022 (71) HOME DOCTOR FORNECIMENTO DE INFRAESTRUTURA DE APOIO E ASSISTÊNCIA AO PACIENTE EM DOMICÍLIO LTDA. (BR/SP)

(21) BR 10 2022 023895-2	Código 2.1 - Pedido de Patente ou Certificado de Adição de Invenção depositado (22) 23/11/2022 (71) UNIVERSIDADE FEDERAL DE PELOTAS (BR/RS)
(21) BR 10 2022 023906-1	Código 2.1 - Pedido de Patente ou Certificado de Adição de Invenção depositado (22) 23/11/2022 (71) FURUKAWA ELECTRIC LATAM S.A. (BR/PR)
(21) BR 10 2022 023907-0	Código 2.1 - Pedido de Patente ou Certificado de Adição de Invenção depositado (22) 23/11/2022 (71) MERIDIONAL TCS INDÚSTRIA E COMÉRCIO DE ÓLEOS S/A (BR/PR)
(21) BR 10 2022 023917-7	Código 2.1 - Pedido de Patente ou Certificado de Adição de Invenção depositado (22) 23/11/2022 (71) MASTER - EQUIPAMENTOS INDUSTRIAIS LTDA. (BR/RS)
(21) BR 10 2022 023925-8	Código 2.1 - Pedido de Patente ou Certificado de Adição de Invenção depositado (22) 24/11/2022 (71) ETA GREEN POWER LIMITED (GB)
(21) BR 10 2022 023932-0	Código 2.1 - Pedido de Patente ou Certificado de Adição de Invenção depositado (22) 24/11/2022 (71) UNIVERSIDADE FEDERAL DO PIAUÍ (BR/PI)
(21) BR 10 2022 023945-2	Código 2.1 - Pedido de Patente ou Certificado de Adição de Invenção depositado (22) 24/11/2022 (71) CARL GERINGHOFF GMBH & CO. KG (DE)
(21) BR 10 2022 023946-0	Código 2.1 - Pedido de Patente ou Certificado de Adição de Invenção depositado (22) 24/11/2022 (71) ALTA - AMÉRICA LATINA TECNOLOGIA AGRICOLA LTDA (BR/PR)
(21) BR 10 2022 023999-1	Código 2.1 - Pedido de Patente ou Certificado de Adição de Invenção

	depositado (22) 24/11/2022 (71) NATIONAL OILWELL VARCO NORWAY AS (NO)
(21) BR 10 2022 024002-7	Código 2.1 - Pedido de Patente ou Certificado de Adição de Invenção depositado (22) 24/11/2022 (71) PETRÓLEO BRASILEIRO S.A. - PETROBRAS (BR/RJ) ; PAM MEMBRANAS SELETIVAS LTDA (BR/RJ)
(21) BR 10 2022 024006-0	Código 2.1 - Pedido de Patente ou Certificado de Adição de Invenção depositado (22) 24/11/2022 (71) PETRÓLEO BRASILEIRO S.A. - PETROBRAS (BR/RJ)
(21) BR 10 2022 024010-8	Código 2.1 - Pedido de Patente ou Certificado de Adição de Invenção depositado (22) 24/11/2022 (71) YEASTZ EMPRESA DE TECHS PARA FERMENTO LTDA (BR/SP)
(21) BR 10 2022 024012-4	Código 2.1 - Pedido de Patente ou Certificado de Adição de Invenção depositado (22) 24/11/2022 (71) E101 EMPRESA DE TECHS PARA ETANOL LTDA (BR/SP)
(21) BR 10 2022 024023-0	Código 2.1 - Pedido de Patente ou Certificado de Adição de Invenção depositado (22) 25/11/2022 (71) MARIA ELOIZA DE ARAUJO BARBOSA 60931540682 (BR/MG)
(21) BR 10 2022 024024-8	Código 2.1 - Pedido de Patente ou Certificado de Adição de Invenção depositado (22) 25/11/2022 (71) JUNIER E SANDRO MECANICA E SERRALHERIA LTDA (BR/SC)
(21) BR 10 2022 024037-0	Código 2.1 - Pedido de Patente ou Certificado de Adição de Invenção depositado (22) 25/11/2022 (71) RUBICON TECHNOLOGIES, LLC (US)
(21) BR 10 2022 024388-3	Código 2.1 - Pedido de Patente ou Certificado de Adição de Invenção depositado (22) 29/11/2022

	(66) BR 20 2021 023991-9 29/11/2021 (71) ENDSERV INSPEÇÃO DE EQUIPAMENTOS E MATERIAIS LTDA ME (BR/ES)
(21) BR 10 2022 024389-1	Código 2.1 - Pedido de Patente ou Certificado de Adição de Invenção depositado (22) 29/11/2022 (71) LARGAN PRECISION CO., LTD. (TW)
(21) BR 10 2022 024390-5	Código 2.1 - Pedido de Patente ou Certificado de Adição de Invenção depositado (22) 29/11/2022 (71) UNIVERSIDADE DE SÃO PAULO - USP (BR/SP)
(21) BR 10 2022 024395-6	Código 2.1 - Pedido de Patente ou Certificado de Adição de Invenção depositado (22) 29/11/2022 (71) VICENTE ARDITO JUNIOR (BR/SP) ; GABRIEL FREITAS CRUDE (BR/SP)
(21) BR 10 2022 024397-2	Código 2.1 - Pedido de Patente ou Certificado de Adição de Invenção depositado (22) 29/11/2022 (71) BLUE RIVER TECHNOLOGY INC. (US)
(21) BR 10 2022 024399-9	Código 2.1 - Pedido de Patente ou Certificado de Adição de Invenção depositado (22) 29/11/2022 (71) HEYE INTERNATIONAL GMBH (DE)
(21) BR 10 2022 024431-6	Código 2.1 - Pedido de Patente ou Certificado de Adição de Invenção depositado (22) 30/11/2022 (71) CANON KABUSHIKI KAISHA (JP)
(21) BR 10 2022 024433-2	Código 2.1 - Pedido de Patente ou Certificado de Adição de Invenção depositado (22) 30/11/2022 (71) VALE S.A. (BR/RJ) ; UNIVERSIDADE DE SÃO PAULO - USP (BR/SP)
(21) BR 10 2022 024434-0	Código 2.1 - Pedido de Patente ou Certificado de Adição de Invenção depositado (22) 30/11/2022

	(71) KOSMUS AUTOMATION DE SISTEMAS DE EQUIPAMENTOS LTDA. (BR/RS)
(21) BR 10 2022 024435-9	Código 2.1 - Pedido de Patente ou Certificado de Adição de Invenção depositado (22) 30/11/2022 (71) GENERAL ELECTRIC RENOVBLES ESPAÑA, S.L. (ES)
(21) BR 10 2022 024436-7	Código 2.1 - Pedido de Patente ou Certificado de Adição de Invenção depositado (22) 30/11/2022 (71) DEERE & COMPANY (US)
(21) BR 10 2022 024619-0	Código 2.1 - Pedido de Patente ou Certificado de Adição de Invenção depositado (22) 01/12/2022 (71) MIBA SINTER AUSTRIA GMBH (AT)
(21) BR 10 2022 024624-6	Código 2.1 - Pedido de Patente ou Certificado de Adição de Invenção depositado (22) 01/12/2022 (71) UNIVERSIDADE FEDERAL DE CAMPINA GRANDE - PB (BR/PB) ; INSTITUTO FEDERAL DE EDUCAÇÃO, CIÊNCIA E TECNOLOGIA DO RIO GRANDE DO NORTE (IFRN) (BR/RN)
(21) BR 10 2022 024627-0	Código 2.1 - Pedido de Patente ou Certificado de Adição de Invenção depositado (22) 01/12/2022 (71) FORSEA TECNOLOGIA LTDA (BR/PR)
(21) BR 13 2022 022708-9	Código 2.1 - Pedido de Patente ou Certificado de Adição de Invenção depositado (22) 08/11/2022 (61) BR 10 2022 005638-2 24/03/2022 (71) PAULO ADRIANO PUSTAY (BR/RS)
(21) BR 20 2022 002359-5	Código 2.1 - Pedido de Patente ou Certificado de Adição de Invenção depositado (22) 08/02/2022 (71) HENRIQUE NOGUEIRA MOLON (BR/SC)
(21) BR 20 2022 008978-2	Código 2.1 - Pedido de Patente ou Certificado de Adição de Invenção depositado

	(22) 09/05/2022 (71) BURNTECH CALDEIRAS E EQUIPAMENTOS LTDA. (BR/SC)
(21) BR 20 2022 015301-4	Código 2.1 - Pedido de Patente ou Certificado de Adição de Invenção depositado (22) 02/08/2022 (71) SILVIS - CONSULTORIA AMBIENTAL E COMERCIO DE TRITURADORES, MAQUINAS E VEICULOS LTDA (BR/PR)
(21) BR 20 2022 018032-1	Código 2.1 - Pedido de Patente ou Certificado de Adição de Invenção depositado (22) 09/09/2022 (71) FUNDAÇÃO UNIVERSIDADE ESTADUAL DO CEARÁ - FUNECE (BR/CE)
(21) BR 20 2022 019691-0	Código 2.1 - Pedido de Patente ou Certificado de Adição de Invenção depositado (22) 29/09/2022 (71) RENATO ANTONIO SOARES (BR/SP)
(21) BR 20 2022 019865-4	Código 2.1 - Pedido de Patente ou Certificado de Adição de Invenção depositado (22) 30/09/2022 (71) VINICIUS NICKEL (BR/RJ)
(21) BR 20 2022 020051-9	Código 2.1 - Pedido de Patente ou Certificado de Adição de Invenção depositado (22) 04/10/2022 (71) GUSTAVO BRAZ CARNEIRO (BR/SC)
(21) BR 20 2022 020150-7	Código 2.1 - Pedido de Patente ou Certificado de Adição de Invenção depositado (22) 05/10/2022 (71) BLOCO BRASIL INDUSTRIA DE PRE FABRICADOS LTDA. ME. (BR/ES)
(21) BR 20 2022 022328-4	Código 2.1 - Pedido de Patente ou Certificado de Adição de Invenção depositado (22) 03/11/2022 (71) POLIBIO PRATES DA CRUZ NETO (BR/SP)
(21) BR 20 2022 022545-7	Código 2.1 - Pedido de Patente ou Certificado de Adição de Invenção depositado (22) 07/11/2022 (71) JOEL DE SOUZA SANTOS (BR/SP) ; GIANE MARIA SILVA DE SOUZA

SANTOS (BR/SP)

(21) BR 20 2022 022552-0 Código 2.1 - Pedido de Patente ou Certificado de Adição de Invenção depositado
(22) 07/11/2022
(71) MARCOS VINICIOS DE JESUS - ME (BR/RS)

(21) BR 20 2022 022841-3 Código 2.1 - Pedido de Patente ou Certificado de Adição de Invenção depositado
(22) 09/11/2022
(71) RESTAURA BRASIL (BR/SP)

(21) BR 20 2022 023922-9 Código 2.1 - Pedido de Patente ou Certificado de Adição de Invenção depositado
(22) 24/11/2022
(71) SENDERO TRAILERS LTDA - ME (BR/RS)

(21) BR 20 2022 023969-5 Código 2.1 - Pedido de Patente ou Certificado de Adição de Invenção depositado
(22) 24/11/2022
(71) JOÃO ROBERTO KUNZE. (BR/SP)

(21) BR 20 2022 023970-9 Código 2.1 - Pedido de Patente ou Certificado de Adição de Invenção depositado
(22) 24/11/2022
(71) USICENTER COMERCIO E INDUSTRIA DE PRODUTOS PLASTICOS LTDA (BR/SC)

(21) BR 20 2022 023991-1 Código 2.1 - Pedido de Patente ou Certificado de Adição de Invenção depositado
(22) 24/11/2022
(71) PRIMEDGE DO BRASIL COMERCIO DE MAQUINAS E EQUIPAMENTOS INDUSTRIA ALIMENTICIAS LTDA (BR/SP)

(21) BR 20 2022 024293-9 Código 2.1 - Pedido de Patente ou Certificado de Adição de Invenção depositado
(22) 29/11/2022
(71) FELIPE BRUM DE BRITO SOUSA (BR/RS)

(21) BR 20 2022 024312-9 Código 2.1 - Pedido de Patente ou Certificado de Adição de Invenção depositado
(22) 29/11/2022

(71) SOFTWISE POLITECNICA COM E SERV. LTDA (BR/SP)

(21) BR 20 2022 024608-0 Código 2.1 - Pedido de Patente ou Certificado de Adição de Invenção depositado
(22) 01/12/2022
(71) VIALUME MATERIAIS DE SINALIZAÇÃO LTDA EPP (BR/SC)

(21) BR 20 2022 024610-1 Código 2.1 - Pedido de Patente ou Certificado de Adição de Invenção depositado
(22) 01/12/2022
(71) M. N. MARTINS EIRELI (BR/RO)

(21) BR 20 2022 024614-4 Código 2.1 - Pedido de Patente ou Certificado de Adição de Invenção depositado
(22) 01/12/2022
(71) RINNAI BRASIL TECNOLOGIA DE AQUECIMENTO LTDA. (BR/SP)

(21) BR 20 2022 024827-9 Código 2.1 - Pedido de Patente ou Certificado de Adição de Invenção depositado
(22) 05/12/2022
(71) RAFAEL ALMEIDA LIMA (BR/GO)

Código 2.4 - Notificação de Depósito do Pedido Dividido - Art 26 inciso I da LPI

Notificação de pedido dividido de um pedido de patente depositado anteriormente. Em relação ao pedido original, o pedido dividido tem a mesma data de depósito e, se for o caso, o correspondente benefício da prioridade reivindicada. O pedido dividido é considerado como estando na mesma fase processual do pedido original.

(21) BR 12 2022 020573-9 A2	Código 2.4 - Notificação de Depósito do Pedido Dividido - Art 26 inciso I da LPI (22) 28/02/2017 (62) BR 11 2018 067437-0 28/02/2017 (71) FMC CORPORATION (US)
(21) BR 12 2022 022657-4 A2	Código 2.4 - Notificação de Depósito do Pedido Dividido - Art 26 inciso I da LPI (22) 14/11/2019 (62) BR 11 2021 010308-2 14/11/2019 (71) CANON KABUSHIKI KAISHA (JP)
(21) BR 12 2022 022659-0 A2	Código 2.4 - Notificação de Depósito do Pedido Dividido - Art 26 inciso I da LPI (22) 14/11/2019 (62) BR 11 2021 010308-2 14/11/2019 (71) CANON KABUSHIKI KAISHA (JP)
(21) BR 12 2022 022662-0 A2	Código 2.4 - Notificação de Depósito do Pedido Dividido - Art 26 inciso I da LPI (22) 14/11/2019 (62) BR 11 2021 010308-2 14/11/2019 (71) CANON KABUSHIKI KAISHA (JP)
(21) BR 12 2022 022665-5 A2	Código 2.4 - Notificação de Depósito do Pedido Dividido - Art 26 inciso I da LPI (22) 14/11/2019 (62) BR 11 2021 010308-2 14/11/2019 (71) CANON KABUSHIKI KAISHA (JP)
(21) BR 12 2022 022668-0 A2	Código 2.4 - Notificação de Depósito do Pedido Dividido - Art 26 inciso I da LPI (22) 14/11/2019 (62) BR 11 2021 010308-2 14/11/2019 (71) CANON KABUSHIKI KAISHA (JP)
(21) BR 12 2022 022723-6 A2	Código 2.4 - Notificação de Depósito do Pedido Dividido - Art 26 inciso I da LPI (22) 31/08/2018 (62) BR 11 2020 003458-4 31/08/2018

	(71) MITSUBISHI TANABE PHARMA CORPORATION (JP) ; HYOGO COLLEGE OF MEDICINE (JP)
--	---

(21) BR 12 2022 022729-5 A2	Código 2.4 - Notificação de Depósito do Pedido Dividido - Art 26 inciso I da LPI (22) 28/11/2017 (62) BR 11 2019 008727-3 28/11/2017 (71) CHUGAI SEIYAKU KABUSHIKI KAISHA (JP)
------------------------------------	---

(21) BR 12 2022 022731-7 A2	Código 2.4 - Notificação de Depósito do Pedido Dividido - Art 26 inciso I da LPI (22) 28/11/2017 (62) BR 11 2019 008727-3 28/11/2017 (71) CHUGAI SEIYAKU KABUSHIKI KAISHA (JP)
------------------------------------	---

(21) BR 12 2022 022738-4 A2	Código 2.4 - Notificação de Depósito do Pedido Dividido - Art 26 inciso I da LPI (22) 21/07/2014 (62) BR 11 2017 001287-1 21/07/2014 (71) OXOLIFE S.L (ES)
------------------------------------	---

(21) BR 12 2022 022769-4 A2	Código 2.4 - Notificação de Depósito do Pedido Dividido - Art 26 inciso I da LPI (22) 22/12/2017 (62) BR 11 2019 013286-4 22/12/2017 (71) CHEVRON PHILLIPS CHEMICAL COMPANY LP (US)
------------------------------------	--

(21) BR 12 2022 022793-7 A2	Código 2.4 - Notificação de Depósito do Pedido Dividido - Art 26 inciso I da LPI (22) 18/11/2019 (62) BR 10 2019 024181-0 18/11/2019 (71) WINFIELD SOLUTIONS, LLC (US)
------------------------------------	---

(21) BR 12 2022 022794-5 A2	Código 2.4 - Notificação de Depósito do Pedido Dividido - Art 26 inciso I da LPI (22) 21/05/2020 (62) BR 11 2021 002777-7 21/05/2020 (71) PAUL WEBER (US)
------------------------------------	--

(21) BR 12 2022 022807-0 A2	Código 2.4 - Notificação de Depósito do Pedido Dividido - Art 26 inciso I da LPI (22) 02/12/2016 (62) BR 11 2018 013318-3 02/12/2016 (71) EXXONMOBIL RESEARCH AND ENGINEERING COMPANY (US) ; BASF (DE)
------------------------------------	---

(21) BR 12 2022 022835-6 A2	Código 2.4 - Notificação de Depósito do Pedido Dividido - Art 26 inciso I da LPI (22) 04/04/2017 (62) BR 11 2018 070013-4 04/04/2017
------------------------------------	--

(71) JANSSEN VACCINES & PREVENTION B.V. (NL)

(21) BR 12 2022 022903-4 A2 Código 2.4 - Notificação de Depósito do Pedido Dividido - Art 26 inciso I da LPI
 (22) 11/11/2019
 (62) BR 11 2021 011632-0 11/11/2019
 (71) CANON KABUSHIKI KAISHA (JP)

(21) BR 12 2022 022904-2 A2 Código 2.4 - Notificação de Depósito do Pedido Dividido - Art 26 inciso I da LPI
 (22) 11/11/2019
 (62) BR 11 2021 011632-0 11/11/2019
 (71) CANON KABUSHIKI KAISHA (JP)

(21) BR 12 2022 022905-0 A2 Código 2.4 - Notificação de Depósito do Pedido Dividido - Art 26 inciso I da LPI
 (22) 11/11/2019
 (62) BR 11 2021 011632-0 11/11/2019
 (71) CANON KABUSHIKI KAISHA (JP)

(21) BR 12 2022 022907-7 A2 Código 2.4 - Notificação de Depósito do Pedido Dividido - Art 26 inciso I da LPI
 (22) 11/11/2019
 (62) BR 11 2021 011632-0 11/11/2019
 (71) CANON KABUSHIKI KAISHA (JP)

(21) BR 12 2022 022908-5 A2 Código 2.4 - Notificação de Depósito do Pedido Dividido - Art 26 inciso I da LPI
 (22) 11/11/2019
 (62) BR 11 2021 011632-0 11/11/2019
 (71) CANON KABUSHIKI KAISHA (JP)

(21) BR 12 2022 022943-3 A2 Código 2.4 - Notificação de Depósito do Pedido Dividido - Art 26 inciso I da LPI
 (22) 11/11/2019
 (62) BR 11 2021 009106-8 11/11/2019
 (71) DEBIOPHARM INTERNATIONAL S.A. (CH)

(21) BR 12 2022 022950-6 A2 Código 2.4 - Notificação de Depósito do Pedido Dividido - Art 26 inciso I da LPI
 (22) 20/02/2018
 (62) BR 11 2019 017430-3 20/02/2018
 (71) VERIFI LLC (US)

Código 2.5 - Exigência - Art. 21 da LPI

O pedido protocolizado não atende formalmente ao disposto no art. 19 da Lei nº 9.279/96, e/ou às demais disposições quanto à sua forma. Fica o requerente obrigado a sanar, em 30 (trinta) dias a contar desta data, as exigências estabelecidas. O interessado deverá obter o parecer através do endereço eletrônico www.inpi.gov.br>Acesso Rápido>Buscaweb. Para cumprir a exigência, protocole a petição de cumprimento: GRU (código 206 - Cumprimento de exigência formal preliminar) isenta de retribuição, acompanhada dos documentos corrigidos de acordo com o parecer. Não sendo a exigência cumprida com a apresentação da documentação correspondente no prazo acima, o depósito não será aceito e sua numeração será anulada conforme norma vigente.

(21) BR 10 2022 013804-4

Código 2.5 - Exigência - Art. 21 da LPI

(22) 12/07/2022

(71) INSTITUTO FEDERAL DE EDUCAÇÃO, CIÊNCIA E TECNOLOGIA DE SERGIPE (BR/SE)

Teor da exigência disponível no parecer (pdf) - acesse: Buscaweb no Portal do INPI. Prazo para cumprimento - 30 (Trinta) dias corridos contados do 1º dia útil após essa publicação (não confunda o prazo de 30 dias, com 1 mês ou com 31 dias). Protocole a petição de cumprimento - Guia de Recolhimento da União (GRU) de código 206 (Cumprimento de exigência formal preliminar) + documentos corrigidos, de acordo com o parecer. O pedido com exigência não cumprida ou cumprida fora do prazo não será aceito e terá sua numeração anulada.

(21) BR 10 2022 013815-0

Código 2.5 - Exigência - Art. 21 da LPI

(22) 12/07/2022

(71) EMBRAPA-EMPRESA BRASILEIRA DE PESQUISA AGROPECUARIA (BR/DF)

Teor da exigência disponível no parecer (pdf) - acesse: Buscaweb no Portal do INPI. Prazo para cumprimento - 30 (Trinta) dias corridos contados do 1º dia útil após essa publicação (não confunda o prazo de 30 dias, com 1 mês ou com 31 dias). Protocole a petição de cumprimento - Guia de Recolhimento da União (GRU) de código 206 (Cumprimento de exigência formal preliminar) + documentos corrigidos, de acordo com o parecer. O pedido com exigência não cumprida ou cumprida fora do prazo não será aceito e terá sua numeração anulada.

(21) BR 10 2022 016239-5

Código 2.5 - Exigência - Art. 21 da LPI

(22) 16/08/2022

(71) LABORATORIO BIO SAFRA REAL LTDA (BR/MG)

Teor da exigência disponível no parecer (pdf) - acesse: Buscaweb no Portal do

INPI. Prazo para cumprimento - 30 (Trinta) dias corridos contados do 1º dia útil após essa publicação (não confunda o prazo de 30 dias, com 1 mês ou com 31 dias). Protocole a petição de cumprimento - Guia de Recolhimento da União (GRU) de código 206 (Cumprimento de exigência formal preliminar) + documentos corrigidos, de acordo com o parecer. O pedido com exigência não cumprida ou cumprida fora do prazo não será aceito e terá sua numeração anulada.

(21) BR 10 2022 017046-0

Código 2.5 - Exigência - Art. 21 da LPI

(22) 25/08/2022

(71) DIRLEI DOS SANTOS MAIA (BR/MG)

Teor da exigência disponível no parecer (pdf) - acesse: Buscaweb no Portal do INPI. Prazo para cumprimento - 30 (Trinta) dias corridos contados do 1º dia útil após essa publicação (não confunda o prazo de 30 dias, com 1 mês ou com 31 dias). Protocole a petição de cumprimento - Guia de Recolhimento da União (GRU) de código 206 (Cumprimento de exigência formal preliminar) + documentos corrigidos, de acordo com o parecer. O pedido com exigência não cumprida ou cumprida fora do prazo não será aceito e terá sua numeração anulada.

(21) BR 10 2022 017916-6

Código 2.5 - Exigência - Art. 21 da LPI

(22) 07/09/2022

(71) INAÊ BRAGA REIS (BR/SP)

Teor da exigência disponível no parecer (pdf) - acesse: Buscaweb no Portal do INPI. Prazo para cumprimento - 30 (Trinta) dias corridos contados do 1º dia útil após essa publicação (não confunda o prazo de 30 dias, com 1 mês ou com 31 dias). Protocole a petição de cumprimento - Guia de Recolhimento da União (GRU) de código 206 (Cumprimento de exigência formal preliminar) + documentos corrigidos, de acordo com o parecer. O pedido com exigência não cumprida ou cumprida fora do prazo não será aceito e terá sua numeração anulada.

(21) BR 10 2022 018900-5

Código 2.5 - Exigência - Art. 21 da LPI

(22) 21/09/2022

(71) MYTAPP TECNOLOGIA LTDA (BR/SC)

Teor da exigência disponível no parecer (pdf) - acesse: Buscaweb no Portal do INPI. Prazo para cumprimento - 30 (Trinta) dias corridos contados do 1º dia útil após essa publicação (não confunda o prazo de 30 dias, com 1 mês ou com 31 dias). Protocole a petição de cumprimento - Guia de Recolhimento da União (GRU) de código 206 (Cumprimento de exigência formal preliminar) + documentos corrigidos, de acordo com o parecer. O pedido com exigência não cumprida ou cumprida fora do prazo não será aceito e terá sua numeração anulada.

(21) BR 10 2022 020036-0	Código 2.5 - Exigência - Art. 21 da LPI (22) 03/10/2022 (71) JOÃO PEREIRA DA SILVA (BR/RS) Teor da exigência disponível no parecer (pdf) - acesse: Buscaweb no Portal do INPI. Prazo para cumprimento - 30 (Trinta) dias corridos contados do 1º dia útil após essa publicação (não confunda o prazo de 30 dias, com 1 mês ou com 31 dias). Protocole a petição de cumprimento - Guia de Recolhimento da União (GRU) de código 206 (Cumprimento de exigência formal preliminar) + documentos corrigidos, de acordo com o parecer. O pedido com exigência não cumprida ou cumprida fora do prazo não será aceito e terá sua numeração anulada.
(21) BR 10 2022 020756-9	Código 2.5 - Exigência - Art. 21 da LPI (22) 13/10/2022 (71) MARIO JESARI (IT) Teor da exigência disponível no parecer (pdf) - acesse: Buscaweb no Portal do INPI. Prazo para cumprimento - 30 (Trinta) dias corridos contados do 1º dia útil após essa publicação (não confunda o prazo de 30 dias, com 1 mês ou com 31 dias). Protocole a petição de cumprimento - Guia de Recolhimento da União (GRU) de código 206 (Cumprimento de exigência formal preliminar) + documentos corrigidos, de acordo com o parecer. O pedido com exigência não cumprida ou cumprida fora do prazo não será aceito e terá sua numeração anulada.
(21) BR 10 2022 021285-6	Código 2.5 - Exigência - Art. 21 da LPI (22) 20/10/2022 (71) MARCIO AILTON RODRIGUES (BR/SP) Teor da exigência disponível no parecer (pdf) - acesse: Buscaweb no Portal do INPI. Prazo para cumprimento - 30 (Trinta) dias corridos contados do 1º dia útil após essa publicação (não confunda o prazo de 30 dias, com 1 mês ou com 31 dias). Protocole a petição de cumprimento - Guia de Recolhimento da União (GRU) de código 206 (Cumprimento de exigência formal preliminar) + documentos corrigidos, de acordo com o parecer. O pedido com exigência não cumprida ou cumprida fora do prazo não será aceito e terá sua numeração anulada.
(21) BR 10 2022 023180-0	Código 2.5 - Exigência - Art. 21 da LPI (22) 14/11/2022 (71) R DO VAL TUPA LTDA (BR/SP) Teor da exigência disponível no parecer (pdf) - acesse: Buscaweb no Portal do INPI. Prazo para cumprimento - 30 (Trinta) dias corridos contados do 1º dia útil após essa publicação (não confunda o prazo de 30 dias, com 1 mês ou com 31 dias). Protocole a petição de cumprimento - Guia de Recolhimento da União

(GRU) de código 206 (Cumprimento de exigência formal preliminar) + documentos corrigidos, de acordo com o parecer. O pedido com exigência não cumprida ou cumprida fora do prazo não será aceito e terá sua numeração anulada.

(21) BR 10 2022 023200-8

Código 2.5 - Exigência - Art. 21 da LPI

(22) 14/11/2022

(71) IGOR CONFORT SANTOS (BR/RJ)

Teor da exigência disponível no parecer (pdf) - acesse: Buscaweb no Portal do INPI. Prazo para cumprimento - 30 (Trinta) dias corridos contados do 1º dia útil após essa publicação (não confunda o prazo de 30 dias, com 1 mês ou com 31 dias). Protocole a petição de cumprimento - Guia de Recolhimento da União (GRU) de código 206 (Cumprimento de exigência formal preliminar) + documentos corrigidos, de acordo com o parecer. O pedido com exigência não cumprida ou cumprida fora do prazo não será aceito e terá sua numeração anulada.

(21) BR 10 2022 023205-9

Código 2.5 - Exigência - Art. 21 da LPI

(22) 14/11/2022

(71) EDER ABREU HUTTNER (BR/RS)

Teor da exigência disponível no parecer (pdf) - acesse: Buscaweb no Portal do INPI. Prazo para cumprimento - 30 (Trinta) dias corridos contados do 1º dia útil após essa publicação (não confunda o prazo de 30 dias, com 1 mês ou com 31 dias). Protocole a petição de cumprimento - Guia de Recolhimento da União (GRU) de código 206 (Cumprimento de exigência formal preliminar) + documentos corrigidos, de acordo com o parecer. O pedido com exigência não cumprida ou cumprida fora do prazo não será aceito e terá sua numeração anulada.

(21) BR 10 2022 023739-9

Código 2.5 - Exigência - Art. 21 da LPI

(22) 22/11/2022

(71) MARCIA REGINA CASTRO LEITE MERLI - ME (BR/SP)

Teor da exigência disponível no parecer (pdf) - acesse: Buscaweb no Portal do INPI. Prazo para cumprimento - 30 (Trinta) dias corridos contados do 1º dia útil após essa publicação (não confunda o prazo de 30 dias, com 1 mês ou com 31 dias). Protocole a petição de cumprimento - Guia de Recolhimento da União (GRU) de código 206 (Cumprimento de exigência formal preliminar) + documentos corrigidos, de acordo com o parecer. O pedido com exigência não cumprida ou cumprida fora do prazo não será aceito e terá sua numeração anulada.

(21) BR 10 2022 023748-4

Código 2.5 - Exigência - Art. 21 da LPI

(22) 22/11/2022

(71) PETRÓLEO BRASILEIRO S.A. - PETROBRAS (BR/RJ) ; UNIVERSIDADE FEDERAL DE GOIÁS - UFG (BR/GO)

Teor da exigência disponível no parecer (pdf) - acesse: Buscaweb no Portal do INPI. Prazo para cumprimento - 30 (Trinta) dias corridos contados do 1º dia útil após essa publicação (não confunda o prazo de 30 dias, com 1 mês ou com 31 dias). Protocole a petição de cumprimento - Guia de Recolhimento da União (GRU) de código 206 (Cumprimento de exigência formal preliminar) + documentos corrigidos, de acordo com o parecer. O pedido com exigência não cumprida ou cumprida fora do prazo não será aceito e terá sua numeração anulada.

(21) BR 10 2022 023763-8

Código 2.5 - Exigência - Art. 21 da LPI

(22) 22/11/2022

(71) INTEL CORPORATION (US)

Teor da exigência disponível no parecer (pdf) - acesse: Buscaweb no Portal do INPI. Prazo para cumprimento - 30 (Trinta) dias corridos contados do 1º dia útil após essa publicação (não confunda o prazo de 30 dias, com 1 mês ou com 31 dias). Protocole a petição de cumprimento - Guia de Recolhimento da União (GRU) de código 206 (Cumprimento de exigência formal preliminar) + documentos corrigidos, de acordo com o parecer. O pedido com exigência não cumprida ou cumprida fora do prazo não será aceito e terá sua numeração anulada.

(21) BR 10 2022 023782-4

Código 2.5 - Exigência - Art. 21 da LPI

(22) 22/11/2022

(71) PS SOLUÇÕES INDUSTRIA, COMERCIO, REPRESENTAÇÕES E CONSULTORIA LTDA (BR/MG)

Teor da exigência disponível no parecer (pdf) - acesse: Buscaweb no Portal do INPI. Prazo para cumprimento - 30 (Trinta) dias corridos contados do 1º dia útil após essa publicação (não confunda o prazo de 30 dias, com 1 mês ou com 31 dias). Protocole a petição de cumprimento - Guia de Recolhimento da União (GRU) de código 206 (Cumprimento de exigência formal preliminar) + documentos corrigidos, de acordo com o parecer. O pedido com exigência não cumprida ou cumprida fora do prazo não será aceito e terá sua numeração anulada.

(21) BR 10 2022 023829-4

Código 2.5 - Exigência - Art. 21 da LPI

(22) 23/11/2022

(71) PAULO FERREIRA RODRIGUES (BR/RJ)

Teor da exigência disponível no parecer (pdf) - acesse: Buscaweb no Portal do INPI. Prazo para cumprimento - 30 (Trinta) dias corridos contados do 1º dia útil após essa publicação (não confunda o prazo de 30 dias, com 1 mês ou com 31 dias). Protocole a petição de cumprimento - Guia de Recolhimento da União (GRU) de código 206 (Cumprimento de exigência formal preliminar) +

documentos corrigidos, de acordo com o parecer. O pedido com exigência não cumprida ou cumprida fora do prazo não será aceito e terá sua numeração anulada.

(21) BR 10 2022 023941-0

Código 2.5 - Exigência - Art. 21 da LPI

(22) 24/11/2022

(71) UNIVERSIDADE FEDERAL DO PIAUÍ (BR/PI)

Teor da exigência disponível no parecer (pdf) - acesse: Buscaweb no Portal do INPI. Prazo para cumprimento - 30 (Trinta) dias corridos contados do 1º dia útil após essa publicação (não confunda o prazo de 30 dias, com 1 mês ou com 31 dias). Protocole a petição de cumprimento - Guia de Recolhimento da União (GRU) de código 206 (Cumprimento de exigência formal preliminar) + documentos corrigidos, de acordo com o parecer. O pedido com exigência não cumprida ou cumprida fora do prazo não será aceito e terá sua numeração anulada.

(21) BR 10 2022 023943-6

Código 2.5 - Exigência - Art. 21 da LPI

(22) 24/11/2022

(71) JOSÉ IVAN CABALLERO MONTERO (BR/SP)

Teor da exigência disponível no parecer (pdf) - acesse: Buscaweb no Portal do INPI. Prazo para cumprimento - 30 (Trinta) dias corridos contados do 1º dia útil após essa publicação (não confunda o prazo de 30 dias, com 1 mês ou com 31 dias). Protocole a petição de cumprimento - Guia de Recolhimento da União (GRU) de código 206 (Cumprimento de exigência formal preliminar) + documentos corrigidos, de acordo com o parecer. O pedido com exigência não cumprida ou cumprida fora do prazo não será aceito e terá sua numeração anulada.

(21) BR 10 2022 023944-4

Código 2.5 - Exigência - Art. 21 da LPI

(22) 24/11/2022

(71) ANTONIO MARCOS DO PRADO (BR/MG)

Teor da exigência disponível no parecer (pdf) - acesse: Buscaweb no Portal do INPI. Prazo para cumprimento - 30 (Trinta) dias corridos contados do 1º dia útil após essa publicação (não confunda o prazo de 30 dias, com 1 mês ou com 31 dias). Protocole a petição de cumprimento - Guia de Recolhimento da União (GRU) de código 206 (Cumprimento de exigência formal preliminar) + documentos corrigidos, de acordo com o parecer. O pedido com exigência não cumprida ou cumprida fora do prazo não será aceito e terá sua numeração anulada.

(21) BR 10 2022 023955-0

Código 2.5 - Exigência - Art. 21 da LPI

(22) 24/11/2022

(71) SANDRA REGINA THOMÉ (BR/SP) ; VIDA BOTHÂNICA ICCPN LTDA

(BR/SP)

Teor da exigência disponível no parecer (pdf) - acesse: Buscaweb no Portal do INPI. Prazo para cumprimento - 30 (Trinta) dias corridos contados do 1º dia útil após essa publicação (não confunda o prazo de 30 dias, com 1 mês ou com 31 dias). Protocole a petição de cumprimento - Guia de Recolhimento da União (GRU) de código 206 (Cumprimento de exigência formal preliminar) + documentos corrigidos, de acordo com o parecer. O pedido com exigência não cumprida ou cumprida fora do prazo não será aceito e terá sua numeração anulada.

(21) BR 10 2022 023982-7

Código 2.5 - Exigência - Art. 21 da LPI

(22) 24/11/2022

(71) LUIZ ALBERTO DE ALMEIDA (BR/SP)

Teor da exigência disponível no parecer (pdf) - acesse: Buscaweb no Portal do INPI. Prazo para cumprimento - 30 (Trinta) dias corridos contados do 1º dia útil após essa publicação (não confunda o prazo de 30 dias, com 1 mês ou com 31 dias). Protocole a petição de cumprimento - Guia de Recolhimento da União (GRU) de código 206 (Cumprimento de exigência formal preliminar) + documentos corrigidos, de acordo com o parecer. O pedido com exigência não cumprida ou cumprida fora do prazo não será aceito e terá sua numeração anulada.

(21) BR 10 2022 024018-3

Código 2.5 - Exigência - Art. 21 da LPI

(22) 25/11/2022

(71) UNIVERSIDADE FEDERAL DE CAMPINA GRANDE - PB (BR/PB)

Teor da exigência disponível no parecer (pdf) - acesse: Buscaweb no Portal do INPI. Prazo para cumprimento - 30 (Trinta) dias corridos contados do 1º dia útil após essa publicação (não confunda o prazo de 30 dias, com 1 mês ou com 31 dias). Protocole a petição de cumprimento - Guia de Recolhimento da União (GRU) de código 206 (Cumprimento de exigência formal preliminar) + documentos corrigidos, de acordo com o parecer. O pedido com exigência não cumprida ou cumprida fora do prazo não será aceito e terá sua numeração anulada.

(21) BR 10 2022 024029-9

Código 2.5 - Exigência - Art. 21 da LPI

(22) 25/11/2022

(71) UNIVERSIDADE FEDERAL DE CAMPINA GRANDE - PB (BR/PB)

Teor da exigência disponível no parecer (pdf) - acesse: Buscaweb no Portal do INPI. Prazo para cumprimento - 30 (Trinta) dias corridos contados do 1º dia útil após essa publicação (não confunda o prazo de 30 dias, com 1 mês ou com 31 dias). Protocole a petição de cumprimento - Guia de Recolhimento da União (GRU) de código 206 (Cumprimento de exigência formal preliminar) + documentos corrigidos, de acordo com o parecer. O pedido com exigência não cumprida ou cumprida fora do prazo não será aceito e terá sua numeração

anulada.

(21) BR 10 2022 024285-2

Código 2.5 - Exigência - Art. 21 da LPI

(22) 29/11/2022

(71) TDR SOLUÇÕES (BR/SP)

Teor da exigência disponível no parecer (pdf) - acesse: Buscaweb no Portal do INPI. Prazo para cumprimento - 30 (Trinta) dias corridos contados do 1º dia útil após essa publicação (não confunda o prazo de 30 dias, com 1 mês ou com 31 dias). Protocole a petição de cumprimento - Guia de Recolhimento da União (GRU) de código 206 (Cumprimento de exigência formal preliminar) + documentos corrigidos, de acordo com o parecer. O pedido com exigência não cumprida ou cumprida fora do prazo não será aceito e terá sua numeração anulada.

(21) BR 12 2022 014998-7 A2

Código 2.5 - Exigência - Art. 21 da LPI

(22) 01/08/2016

(71) BIOMARIN PHARMACEUTICAL INC. (US)

Teor da exigência disponível no parecer (pdf) - acesse: Buscaweb no Portal do INPI. Prazo para cumprimento - 30 (Trinta) dias corridos contados do 1º dia útil após essa publicação (não confunda o prazo de 30 dias, com 1 mês ou com 31 dias). Protocole a petição de cumprimento - Guia de Recolhimento da União (GRU) de código 206 (Cumprimento de exigência formal preliminar) + documentos corrigidos, de acordo com o parecer. O pedido com exigência não cumprida ou cumprida fora do prazo não será aceito e terá sua numeração anulada.

(21) BR 13 2022 019779-1

Código 2.5 - Exigência - Art. 21 da LPI

(22) 30/09/2022

(71) ANTONIO CARLOS BARRETO FERREIRA JUNIOR (BR/RJ) ; SANDRO FERREIRA DE OLIVEIRA (BR/RJ) ; FRANCISCO MULLER FILHO (BR/SP)

Teor da exigência disponível no parecer (pdf) - acesse: Buscaweb no Portal do INPI. Prazo para cumprimento - 30 (Trinta) dias corridos contados do 1º dia útil após essa publicação (não confunda o prazo de 30 dias, com 1 mês ou com 31 dias). Protocole a petição de cumprimento - Guia de Recolhimento da União (GRU) de código 206 (Cumprimento de exigência formal preliminar) + documentos corrigidos, de acordo com o parecer. O pedido com exigência não cumprida ou cumprida fora do prazo não será aceito e terá sua numeração anulada.

(21) BR 20 2021 008073-1

Código 2.5 - Exigência - Art. 21 da LPI

(22) 15/04/2021

(71) WILLIAMS FORTUNATO DE MEDEIROS (BR/RN)

Teor da exigência disponível no parecer (pdf) - acesse: Buscaweb no Portal do

INPI. Prazo para cumprimento - 30 (Trinta) dias corridos contados do 1º dia útil após essa publicação (não confunda o prazo de 30 dias, com 1 mês ou com 31 dias). Protocole a petição de cumprimento - Guia de Recolhimento da União (GRU) de código 206 (Cumprimento de exigência formal preliminar) + documentos corrigidos, de acordo com o parecer. O pedido com exigência não cumprida ou cumprida fora do prazo não será aceito e terá sua numeração anulada.

(21) BR 20 2021 010177-1

Código 2.5 - Exigência - Art. 21 da LPI

(22) 26/05/2021

(71) CLIMSYSTEM COMÉRCIO E EXPORTAÇÃO DE EQUIPAMENTOS LTDA EPP (BR/PR)

Teor da exigência disponível no parecer (pdf) - acesse: Buscaweb no Portal do INPI. Prazo para cumprimento - 30 (Trinta) dias corridos contados do 1º dia útil após essa publicação (não confunda o prazo de 30 dias, com 1 mês ou com 31 dias). Protocole a petição de cumprimento - Guia de Recolhimento da União (GRU) de código 206 (Cumprimento de exigência formal preliminar) + documentos corrigidos, de acordo com o parecer. O pedido com exigência não cumprida ou cumprida fora do prazo não será aceito e terá sua numeração anulada.

(21) BR 20 2022 002571-7

Código 2.5 - Exigência - Art. 21 da LPI

(22) 10/02/2022

(71) ANDERSON FERREIRA DE OLIVEIRA (BR/PR)

Teor da exigência disponível no parecer (pdf) - acesse: Buscaweb no Portal do INPI. Prazo para cumprimento - 30 (Trinta) dias corridos contados do 1º dia útil após essa publicação (não confunda o prazo de 30 dias, com 1 mês ou com 31 dias). Protocole a petição de cumprimento - Guia de Recolhimento da União (GRU) de código 206 (Cumprimento de exigência formal preliminar) + documentos corrigidos, de acordo com o parecer. O pedido com exigência não cumprida ou cumprida fora do prazo não será aceito e terá sua numeração anulada.

(21) BR 20 2022 010606-7

Código 2.5 - Exigência - Art. 21 da LPI

(22) 31/05/2022

(71) MARIA HELENA BRAGANÇA MADALENA (BR/SP)

Teor da exigência disponível no parecer (pdf) - acesse: Buscaweb no Portal do INPI. Prazo para cumprimento - 30 (Trinta) dias corridos contados do 1º dia útil após essa publicação (não confunda o prazo de 30 dias, com 1 mês ou com 31 dias). Protocole a petição de cumprimento - Guia de Recolhimento da União (GRU) de código 206 (Cumprimento de exigência formal preliminar) + documentos corrigidos, de acordo com o parecer. O pedido com exigência não cumprida ou cumprida fora do prazo não será aceito e terá sua numeração

anulada.

(21) BR 20 2022 013845-7

Código 2.5 - Exigência - Art. 21 da LPI

(22) 12/07/2022

(71) RUI MANUEL DIAS FERREIRA (BR/SC)

Teor da exigência disponível no parecer (pdf) - acesse: Buscaweb no Portal do INPI. Prazo para cumprimento - 30 (Trinta) dias corridos contados do 1º dia útil após essa publicação (não confunda o prazo de 30 dias, com 1 mês ou com 31 dias). Protocole a petição de cumprimento - Guia de Recolhimento da União (GRU) de código 206 (Cumprimento de exigência formal preliminar) + documentos corrigidos, de acordo com o parecer. O pedido com exigência não cumprida ou cumprida fora do prazo não será aceito e terá sua numeração anulada.

(21) BR 20 2022 014268-3

Código 2.5 - Exigência - Art. 21 da LPI

(22) 19/07/2022

(71) DOSAGGIO MAQUINAS E EQUIPAMENTOS LTDA (BR/MG)

Teor da exigência disponível no parecer (pdf) - acesse: Buscaweb no Portal do INPI. Prazo para cumprimento - 30 (Trinta) dias corridos contados do 1º dia útil após essa publicação (não confunda o prazo de 30 dias, com 1 mês ou com 31 dias). Protocole a petição de cumprimento - Guia de Recolhimento da União (GRU) de código 206 (Cumprimento de exigência formal preliminar) + documentos corrigidos, de acordo com o parecer. O pedido com exigência não cumprida ou cumprida fora do prazo não será aceito e terá sua numeração anulada.

(21) BR 20 2022 019807-7

Código 2.5 - Exigência - Art. 21 da LPI

(22) 30/09/2022

(71) CASSANDRA APARECIDA VENTURELI PIERUCHI (BR/SP)

Teor da exigência disponível no parecer (pdf) - acesse: Buscaweb no Portal do INPI. Prazo para cumprimento - 30 (Trinta) dias corridos contados do 1º dia útil após essa publicação (não confunda o prazo de 30 dias, com 1 mês ou com 31 dias). Protocole a petição de cumprimento - Guia de Recolhimento da União (GRU) de código 206 (Cumprimento de exigência formal preliminar) + documentos corrigidos, de acordo com o parecer. O pedido com exigência não cumprida ou cumprida fora do prazo não será aceito e terá sua numeração anulada.

(21) BR 20 2022 021645-8

Código 2.5 - Exigência - Art. 21 da LPI

(22) 25/10/2022

(71) APRAMED - INDUSTRIA E COMERCIO DE APARELHOS MEDICOS LTDA (BR/SP)

Teor da exigência disponível no parecer (pdf) - acesse: Buscaweb no Portal do

INPI. Prazo para cumprimento - 30 (Trinta) dias corridos contados do 1º dia útil após essa publicação (não confunda o prazo de 30 dias, com 1 mês ou com 31 dias). Protocole a petição de cumprimento - Guia de Recolhimento da União (GRU) de código 206 (Cumprimento de exigência formal preliminar) + documentos corrigidos, de acordo com o parecer. O pedido com exigência não cumprida ou cumprida fora do prazo não será aceito e terá sua numeração anulada.

(21) BR 20 2022 022266-0

Código 2.5 - Exigência - Art. 21 da LPI

(22) 01/11/2022

(71) WLISSSES SANTIAGO RAMOS 08821450457 (BR/PE)

Teor da exigência disponível no parecer (pdf) - acesse: Buscaweb no Portal do INPI. Prazo para cumprimento - 30 (Trinta) dias corridos contados do 1º dia útil após essa publicação (não confunda o prazo de 30 dias, com 1 mês ou com 31 dias). Protocole a petição de cumprimento - Guia de Recolhimento da União (GRU) de código 206 (Cumprimento de exigência formal preliminar) + documentos corrigidos, de acordo com o parecer. O pedido com exigência não cumprida ou cumprida fora do prazo não será aceito e terá sua numeração anulada.

(21) BR 20 2022 022287-3

Código 2.5 - Exigência - Art. 21 da LPI

(22) 02/11/2022

(71) DENIS SOUTO VALENTE (BR/RS)

Teor da exigência disponível no parecer (pdf) - acesse: Buscaweb no Portal do INPI. Prazo para cumprimento - 30 (Trinta) dias corridos contados do 1º dia útil após essa publicação (não confunda o prazo de 30 dias, com 1 mês ou com 31 dias). Protocole a petição de cumprimento - Guia de Recolhimento da União (GRU) de código 206 (Cumprimento de exigência formal preliminar) + documentos corrigidos, de acordo com o parecer. O pedido com exigência não cumprida ou cumprida fora do prazo não será aceito e terá sua numeração anulada.

(21) BR 20 2022 022380-2

Código 2.5 - Exigência - Art. 21 da LPI

(22) 03/11/2022

(71) INFRATEL INFRAESTRUTURA EM TELECOMUNICACOES LTDA (BR/PR)

Teor da exigência disponível no parecer (pdf) - acesse: Buscaweb no Portal do INPI. Prazo para cumprimento - 30 (Trinta) dias corridos contados do 1º dia útil após essa publicação (não confunda o prazo de 30 dias, com 1 mês ou com 31 dias). Protocole a petição de cumprimento - Guia de Recolhimento da União (GRU) de código 206 (Cumprimento de exigência formal preliminar) + documentos corrigidos, de acordo com o parecer. O pedido com exigência não cumprida ou cumprida fora do prazo não será aceito e terá sua numeração

anulada.

(21) BR 20 2022 022542-2

Código 2.5 - Exigência - Art. 21 da LPI

(22) 06/11/2022

(71) ROGÉRIO DOS SANTOS BITENCOURT (BR/DF)

Teor da exigência disponível no parecer (pdf) - acesse: Buscaweb no Portal do INPI. Prazo para cumprimento - 30 (Trinta) dias corridos contados do 1º dia útil após essa publicação (não confunda o prazo de 30 dias, com 1 mês ou com 31 dias). Protocole a petição de cumprimento - Guia de Recolhimento da União (GRU) de código 206 (Cumprimento de exigência formal preliminar) + documentos corrigidos, de acordo com o parecer. O pedido com exigência não cumprida ou cumprida fora do prazo não será aceito e terá sua numeração anulada.

(21) BR 20 2022 022544-9

Código 2.5 - Exigência - Art. 21 da LPI

(22) 06/11/2022

(71) JULIANA DE SÁ SOUTO (BR/PA)

Teor da exigência disponível no parecer (pdf) - acesse: Buscaweb no Portal do INPI. Prazo para cumprimento - 30 (Trinta) dias corridos contados do 1º dia útil após essa publicação (não confunda o prazo de 30 dias, com 1 mês ou com 31 dias). Protocole a petição de cumprimento - Guia de Recolhimento da União (GRU) de código 206 (Cumprimento de exigência formal preliminar) + documentos corrigidos, de acordo com o parecer. O pedido com exigência não cumprida ou cumprida fora do prazo não será aceito e terá sua numeração anulada.

(21) BR 20 2022 022555-4

Código 2.5 - Exigência - Art. 21 da LPI

(22) 07/11/2022

(71) BRAZ JOSÉ DE LIMA (BR/SP)

Teor da exigência disponível no parecer (pdf) - acesse: Buscaweb no Portal do INPI. Prazo para cumprimento - 30 (Trinta) dias corridos contados do 1º dia útil após essa publicação (não confunda o prazo de 30 dias, com 1 mês ou com 31 dias). Protocole a petição de cumprimento - Guia de Recolhimento da União (GRU) de código 206 (Cumprimento de exigência formal preliminar) + documentos corrigidos, de acordo com o parecer. O pedido com exigência não cumprida ou cumprida fora do prazo não será aceito e terá sua numeração anulada.

(21) BR 20 2022 023926-1

Código 2.5 - Exigência - Art. 21 da LPI

(22) 24/11/2022

(71) PLASTICON COMÉRCIO LTDA - ME (BR/SP)

Teor da exigência disponível no parecer (pdf) - acesse: Buscaweb no Portal do INPI. Prazo para cumprimento - 30 (Trinta) dias corridos contados do 1º dia útil

após essa publicação (não confunda o prazo de 30 dias, com 1 mês ou com 31 dias). Protocole a petição de cumprimento - Guia de Recolhimento da União (GRU) de código 206 (Cumprimento de exigência formal preliminar) + documentos corrigidos, de acordo com o parecer. O pedido com exigência não cumprida ou cumprida fora do prazo não será aceito e terá sua numeração anulada.

(21) BR 20 2022 023935-0

Código 2.5 - Exigência - Art. 21 da LPI

(22) 24/11/2022

(71) SOLUCAO EQUIPAMENTOS ELETRICOS LTDA (BR/MG)

Teor da exigência disponível no parecer (pdf) - acesse: Buscaweb no Portal do INPI. Prazo para cumprimento - 30 (Trinta) dias corridos contados do 1º dia útil após essa publicação (não confunda o prazo de 30 dias, com 1 mês ou com 31 dias). Protocole a petição de cumprimento - Guia de Recolhimento da União (GRU) de código 206 (Cumprimento de exigência formal preliminar) + documentos corrigidos, de acordo com o parecer. O pedido com exigência não cumprida ou cumprida fora do prazo não será aceito e terá sua numeração anulada.

(21) BR 20 2022 024611-0

Código 2.5 - Exigência - Art. 21 da LPI

(22) 01/12/2022

(71) ELIZEU VALMIR LAURINO (BR/PR)

Teor da exigência disponível no parecer (pdf) - acesse: Buscaweb no Portal do INPI. Prazo para cumprimento - 30 (Trinta) dias corridos contados do 1º dia útil após essa publicação (não confunda o prazo de 30 dias, com 1 mês ou com 31 dias). Protocole a petição de cumprimento - Guia de Recolhimento da União (GRU) de código 206 (Cumprimento de exigência formal preliminar) + documentos corrigidos, de acordo com o parecer. O pedido com exigência não cumprida ou cumprida fora do prazo não será aceito e terá sua numeração anulada.

(21) BR 20 2022 024648-9

Código 2.5 - Exigência - Art. 21 da LPI

(22) 01/12/2022

(71) LUIZ PAULO HORTA GREENHALGH (BR/SP)

Teor da exigência disponível no parecer (pdf) - acesse: Buscaweb no Portal do INPI. Prazo para cumprimento - 30 (Trinta) dias corridos contados do 1º dia útil após essa publicação (não confunda o prazo de 30 dias, com 1 mês ou com 31 dias). Protocole a petição de cumprimento - Guia de Recolhimento da União (GRU) de código 206 (Cumprimento de exigência formal preliminar) + documentos corrigidos, de acordo com o parecer. O pedido com exigência não cumprida ou cumprida fora do prazo não será aceito e terá sua numeração anulada.

Código 2.10 - Requerimento de Pedido de Patente ou Certificado de Adição de Invenção

Notificação de requerimento de pedido de patente ou certificado de adição de invenção. Será realizado o exame formal a fim de verificação do Art. 19 da Lei nº 9.279/96 e IN 031/2013.

(21) BR 10 2022 024859-1	Código 2.10 - Requerimento de Pedido de Patente ou Certificado de Adição de Invenção (22) 05/12/2022 (71) FELIPE DA SILVA ALENCAR (BR/SP) Número de Protocolo '870220113346' em 05/12/2022 23:18 (WB)
(21) BR 10 2022 024861-3	Código 2.10 - Requerimento de Pedido de Patente ou Certificado de Adição de Invenção (22) 06/12/2022 (71) GÉRBER LÚCIO LEITE (BR/MG) Número de Protocolo '870220113376' em 06/12/2022 08:57 (WB)
(21) BR 10 2022 024868-0	Código 2.10 - Requerimento de Pedido de Patente ou Certificado de Adição de Invenção (22) 06/12/2022 (71) INSTITUTO FEDERAL DO SERTÃO PERNAMBUCANO (BR/PE) Número de Protocolo '870220113433' em 06/12/2022 10:30 (WB)
(21) BR 10 2022 024869-9	Código 2.10 - Requerimento de Pedido de Patente ou Certificado de Adição de Invenção (22) 06/12/2022 (71) JOSÉ LUIZ ALEGO (BR/SP) ; PAULO ALLEO (BR/RJ) Número de Protocolo '870220113444' em 06/12/2022 10:42 (WB)
(21) BR 10 2022 024870-2	Código 2.10 - Requerimento de Pedido de Patente ou Certificado de Adição de Invenção (22) 06/12/2022 (71) PETRÓLEO BRASILEIRO S.A. - PETROBRAS (BR/RJ) Número de Protocolo '870220113455' em 06/12/2022 10:59 (WB)
(21) BR 10 2022 024883-4	Código 2.10 - Requerimento de Pedido de Patente ou Certificado de Adição de Invenção (22) 06/12/2022 (71) FREDERICO KELLER (BR/PR) Número de Protocolo '870220113586' em 06/12/2022 14:19 (WB)

(21) BR 10 2022 024889-3	Código 2.10 - Requerimento de Pedido de Patente ou Certificado de Adição de Invenção (22) 06/12/2022 (71) CNPEM - CENTRO NACIONAL DE PESQUISA EM ENERGIA E MATERIAIS (BR/SP) Número de Protocolo '870220113618' em 06/12/2022 14:44 (WB)
(21) BR 10 2022 024894-0	Código 2.10 - Requerimento de Pedido de Patente ou Certificado de Adição de Invenção (22) 06/12/2022 (71) FUNDACAO CPQD - CENTRO DE PESQUISA E DESENVOLVIMENTO EM TELECOMUNICACOES (BR/SP) Número de Protocolo '870220113644' em 06/12/2022 15:10 (WB)
(21) BR 10 2022 024904-0	Código 2.10 - Requerimento de Pedido de Patente ou Certificado de Adição de Invenção (22) 06/12/2022 (71) RENATO BATISTA VIEIRA (BR/MG) Número de Protocolo '870220113725' em 06/12/2022 16:11 (WB)
(21) BR 10 2022 024905-9	Código 2.10 - Requerimento de Pedido de Patente ou Certificado de Adição de Invenção (22) 06/12/2022 (71) ANDERSON DIAS DE SOUZA (BR/SP) Número de Protocolo '870220113730' em 06/12/2022 16:16 (WB)
(21) BR 10 2022 024906-7	Código 2.10 - Requerimento de Pedido de Patente ou Certificado de Adição de Invenção (22) 06/12/2022 (71) JOÃO EDER DA SILVA (BR/SP) ; ANTONIO CARLOS PRIZON (BR/SP) Número de Protocolo '870220113731' em 06/12/2022 16:16 (WB)
(21) BR 10 2022 024910-5	Código 2.10 - Requerimento de Pedido de Patente ou Certificado de Adição de Invenção (22) 06/12/2022 (71) 88 INDÚSTRIA EMPREENDEMENTOS E PARTICIPAÇÕES LTDA (BR/MG) Número de Protocolo '870220113744' em 06/12/2022 16:26 (WB)
(21) BR 10 2022 024912-1	Código 2.10 - Requerimento de Pedido de Patente ou Certificado de Adição de Invenção (22) 06/12/2022 (71) ERBE ELEKTROMEDIZIN GMBH (DE)

Número de Protocolo '870220113748' em 06/12/2022 16:29 (WB)

(21) BR 10 2022 024922-9 Código 2.10 - Requerimento de Pedido de Patente ou Certificado de Adição de Invenção
(22) 06/12/2022
(71) ROBERTO COUTO OLIVEIRA (BR/RS)
Número de Protocolo '870220113782' em 06/12/2022 17:04 (WB)

(21) BR 10 2022 024923-7 Código 2.10 - Requerimento de Pedido de Patente ou Certificado de Adição de Invenção
(22) 06/12/2022
(71) UNIVERSIDADE FEDERAL DO RIO DE JANEIRO (BR/RJ) ; CENTRO DE TECNOLOGIA MINERAL - CETEM (BR/RJ)
Número de Protocolo '870220113783' em 06/12/2022 17:05 (WB)

(21) BR 10 2022 024924-5 Código 2.10 - Requerimento de Pedido de Patente ou Certificado de Adição de Invenção
(22) 06/12/2022
(71) DMX MOVEIS LTDA EPP (BR/PR)
Número de Protocolo '870220113791' em 06/12/2022 17:27 (WB)

(21) BR 10 2022 024927-0 Código 2.10 - Requerimento de Pedido de Patente ou Certificado de Adição de Invenção
(22) 06/12/2022
(71) ROBERT BOSCH LIMITADA (BR/SP)
Número de Protocolo '870220113796' em 06/12/2022 17:39 (WB)

(21) BR 10 2022 024933-4 Código 2.10 - Requerimento de Pedido de Patente ou Certificado de Adição de Invenção
(22) 06/12/2022
(71) LARGAN PRECISION CO., LTD. (TW)
Número de Protocolo '870220113813' em 06/12/2022 18:01 (WB)

(21) BR 10 2022 024935-0 Código 2.10 - Requerimento de Pedido de Patente ou Certificado de Adição de Invenção
(22) 06/12/2022
(71) GÉRBER LÚCIO LEITE (BR/MG)
Número de Protocolo '870220113823' em 06/12/2022 18:34 (WB)

(21) BR 10 2022 024936-9 Código 2.10 - Requerimento de Pedido de Patente ou Certificado de Adição de Invenção
(22) 06/12/2022
(71) INSTITUTO FEDERAL DE EDUCAÇÃO, CIÊNCIA E TECNOLOGIA DE

	PERNAMBUCO (BR/PE) ; UNIVERSIDADE FEDERAL DE PERNAMBUCO (BR/PE) Número de Protocolo '870220113834' em 06/12/2022 19:37 (WB)
(21) BR 10 2022 024938-5	Código 2.10 - Requerimento de Pedido de Patente ou Certificado de Adição de Invenção (22) 06/12/2022 (71) INSTITUTO FEDERAL DE EDUCAÇÃO, CIÊNCIA E TECNOLOGIA DE PERNAMBUCO (BR/PE) Número de Protocolo '870220113837' em 06/12/2022 19:55 (WB)
(21) BR 10 2022 024944-0	Código 2.10 - Requerimento de Pedido de Patente ou Certificado de Adição de Invenção (22) 07/12/2022 (71) M&G PEÇAS INDUSTRIAIS (BR/SP) Número de Protocolo '870220113898' em 07/12/2022 08:59 (WB)
(21) BR 10 2022 024946-6	Código 2.10 - Requerimento de Pedido de Patente ou Certificado de Adição de Invenção (22) 07/12/2022 (71) UNIVERSIDADE ESTADUAL DE LONDRINA (BR/PR) Número de Protocolo '870220113909' em 07/12/2022 09:22 (WB)
(21) BR 10 2022 024948-2	Código 2.10 - Requerimento de Pedido de Patente ou Certificado de Adição de Invenção (22) 07/12/2022 (71) DORIVAL BENEDETTI (BR/SP) Número de Protocolo '870220113914' em 07/12/2022 09:33 (WB)
(21) BR 10 2022 024949-0	Código 2.10 - Requerimento de Pedido de Patente ou Certificado de Adição de Invenção (22) 07/12/2022 (71) VEGOMTEC INOVACAO LTDA (BR/SC) Número de Protocolo '870220113917' em 07/12/2022 09:36 (WB)
(21) BR 10 2022 024951-2	Código 2.10 - Requerimento de Pedido de Patente ou Certificado de Adição de Invenção (22) 07/12/2022 (71) BORTONAGGIO INOX INDÚSTRIA E COMÉRCIO LTDA. ME (BR/RS) Número de Protocolo '870220113922' em 07/12/2022 09:43 (WB)
(21) BR 10 2022 024954-7	Código 2.10 - Requerimento de Pedido de Patente ou Certificado de Adição de Invenção

	(22) 07/12/2022 (71) JP INDÚSTRIA FARMACÊUTICA S/A (BR/SP) ; FUNDAÇÃO PRÓ-SANGUE HEMOCENTRO DE SÃO PAULO (BR/SP) Número de Protocolo '870220113931' em 07/12/2022 09:54 (WB)
(21) BR 10 2022 024960-1	Código 2.10 - Requerimento de Pedido de Patente ou Certificado de Adição de Invenção (22) 07/12/2022 (71) CNH INDUSTRIAL BRASIL LTDA. (BR/MG) Número de Protocolo '870220113962' em 07/12/2022 10:47 (WB)
(21) BR 10 2022 024967-9	Código 2.10 - Requerimento de Pedido de Patente ou Certificado de Adição de Invenção (22) 07/12/2022 (71) GAPLAST GMBH (DE) Número de Protocolo '870220113986' em 07/12/2022 11:18 (WB)
(21) BR 10 2022 024968-7	Código 2.10 - Requerimento de Pedido de Patente ou Certificado de Adição de Invenção (22) 07/12/2022 (71) FPI FOOD PROCESSING INNOVATION GMBH + CO. KG (DE) Número de Protocolo '870220113990' em 07/12/2022 11:23 (WB)
(21) BR 10 2022 024970-9	Código 2.10 - Requerimento de Pedido de Patente ou Certificado de Adição de Invenção (22) 07/12/2022 (71) ROBERT BOSCH LIMITADA (BR/SP) Número de Protocolo '870220114000' em 07/12/2022 11:39 (WB)
(21) BR 10 2022 024972-5	Código 2.10 - Requerimento de Pedido de Patente ou Certificado de Adição de Invenção (22) 07/12/2022 (71) ROBERT BOSCH LIMITADA (BR/SP) Número de Protocolo '870220114004' em 07/12/2022 11:41 (WB)
(21) BR 10 2022 024975-0	Código 2.10 - Requerimento de Pedido de Patente ou Certificado de Adição de Invenção (22) 07/12/2022 (71) UNIVERSIDADE FEDERAL DO RIO DE JANEIRO (BR/RJ) Número de Protocolo '870220114018' em 07/12/2022 12:03 (WB)
(21) BR 10 2022 024976-8	Código 2.10 - Requerimento de Pedido de Patente ou Certificado de Adição de Invenção

	(22) 07/12/2022 (71) UNIVERSIDADE FEDERAL DE MINAS GERAIS (BR/MG) ; UNIVERSIDADE FEDERAL DE VIÇOSA (BR/MG) ; UNIVERSIDADE FEDERAL DO ESPÍRITO SANTO (BR/ES) Número de Protocolo '870220114019' em 07/12/2022 12:04 (WB)
(21) BR 10 2022 024980-6	Código 2.10 - Requerimento de Pedido de Patente ou Certificado de Adição de Invenção (22) 07/12/2022 (71) KENEDY ROGRIGUES BALIEIRO (BR/SP) Número de Protocolo '870220114038' em 07/12/2022 12:45 (WB)
(21) BR 10 2022 024985-7	Código 2.10 - Requerimento de Pedido de Patente ou Certificado de Adição de Invenção (22) 07/12/2022 (71) MOTOROLA MOBILITY LLC (US) Número de Protocolo '870220114058' em 07/12/2022 13:36 (WB)
(21) BR 10 2022 024990-3	Código 2.10 - Requerimento de Pedido de Patente ou Certificado de Adição de Invenção (22) 07/12/2022 (71) KRONES AG (DE) Número de Protocolo '870220114083' em 07/12/2022 14:15 (WB)
(21) BR 10 2022 025001-4	Código 2.10 - Requerimento de Pedido de Patente ou Certificado de Adição de Invenção (22) 07/12/2022 (71) DRÄGERWERK AG & CO. KGAA (DE) Número de Protocolo '870220114135' em 07/12/2022 15:09 (WB)
(21) BR 10 2022 025006-5	Código 2.10 - Requerimento de Pedido de Patente ou Certificado de Adição de Invenção (22) 07/12/2022 (71) HELIO SOUTO DA FONSECA (BR/MG) Número de Protocolo '870220114156' em 07/12/2022 15:28 (WB)
(21) BR 10 2022 025009-0	Código 2.10 - Requerimento de Pedido de Patente ou Certificado de Adição de Invenção (22) 07/12/2022 (71) ETEP INDUSTRIA METALÚRGICA LTDA (BR/BA) Número de Protocolo '870220114166' em 07/12/2022 15:37 (WB)
(21) BR 10 2022 025017-0	Código 2.10 - Requerimento de Pedido de Patente ou Certificado de Adição de

	Invenção (22) 07/12/2022 (71) CNH INDUSTRIAL AMERICA LLC (US) Número de Protocolo '870220114211' em 07/12/2022 16:11 (WB)
(21) BR 10 2022 025018-9	Código 2.10 - Requerimento de Pedido de Patente ou Certificado de Adição de Invenção (22) 07/12/2022 (71) CNPEM - CENTRO NACIONAL DE PESQUISA EM ENERGIA E MATERIAIS (BR/SP) Número de Protocolo '870220114213' em 07/12/2022 16:13 (WB)
(21) BR 10 2022 025025-1	Código 2.10 - Requerimento de Pedido de Patente ou Certificado de Adição de Invenção (22) 07/12/2022 (71) GOODRICH CORPORATION (US) Número de Protocolo '870220114236' em 07/12/2022 16:42 (WB)
(21) BR 10 2022 025029-4	Código 2.10 - Requerimento de Pedido de Patente ou Certificado de Adição de Invenção (22) 07/12/2022 (71) CNPEM - CENTRO NACIONAL DE PESQUISA EM ENERGIA E MATERIAIS (BR/SP) Número de Protocolo '870220114245' em 07/12/2022 16:51 (WB)
(21) BR 10 2022 025032-4	Código 2.10 - Requerimento de Pedido de Patente ou Certificado de Adição de Invenção (22) 07/12/2022 (71) ERBE ELEKTROMEDIZIN GMBH (DE) Número de Protocolo '870220114257' em 07/12/2022 17:09 (WB)
(21) BR 10 2022 025033-2	Código 2.10 - Requerimento de Pedido de Patente ou Certificado de Adição de Invenção (22) 07/12/2022 (71) 88 INDÚSTRIA EMPREENDIMENTOS E PARTICIPAÇÕES LTDA (BR/MG) Número de Protocolo '870220114258' em 07/12/2022 17:11 (WB)
(21) BR 10 2022 025035-9	Código 2.10 - Requerimento de Pedido de Patente ou Certificado de Adição de Invenção (22) 07/12/2022 (71) SÃO MARTINHO S/A. (BR/SP) Número de Protocolo '870220114265' em 07/12/2022 17:16 (WB)

(21) BR 10 2022 025043-0	Código 2.10 - Requerimento de Pedido de Patente ou Certificado de Adição de Invenção (22) 07/12/2022 (71) CNH INDUSTRIAL AMERICA LLC (US) Número de Protocolo '870220114339' em 07/12/2022 18:53 (WB)
(21) BR 10 2022 025048-0	Código 2.10 - Requerimento de Pedido de Patente ou Certificado de Adição de Invenção (22) 07/12/2022 (71) LICINIO EGAS MONIZ BARRETO (BR/PE) Número de Protocolo '870220114359' em 07/12/2022 20:14 (WB)
(21) BR 10 2022 025052-9	Código 2.10 - Requerimento de Pedido de Patente ou Certificado de Adição de Invenção (22) 08/12/2022 (71) TRANSPORTATION IP HOLDINGS, LLC (US) Número de Protocolo '870220114370' em 08/12/2022 00:11 (WB)
(21) BR 10 2022 025055-3	Código 2.10 - Requerimento de Pedido de Patente ou Certificado de Adição de Invenção (22) 08/12/2022 (71) SHOPPING DA SACADA LTDA - ME (BR/SP) Número de Protocolo '870220114388' em 08/12/2022 08:41 (WB)
(21) BR 10 2022 025056-1	Código 2.10 - Requerimento de Pedido de Patente ou Certificado de Adição de Invenção (22) 08/12/2022 (71) EUROIMMUN MEDIZINISCHE LABORDIAGNOSTIKA AG (DE) Número de Protocolo '870220114395' em 08/12/2022 08:51 (WB)
(21) BR 10 2022 025058-8	Código 2.10 - Requerimento de Pedido de Patente ou Certificado de Adição de Invenção (22) 08/12/2022 (71) AGRO UP AGRICULTURA E AGROINDUSTRIA LTDA - ME (BR/PR) Número de Protocolo '870220114399' em 08/12/2022 08:55 (WB)
(21) BR 10 2022 025059-6	Código 2.10 - Requerimento de Pedido de Patente ou Certificado de Adição de Invenção (22) 08/12/2022 (71) INFIBRITH PESQUISA, DESENVOLVIMENTO E PRODUÇÃO DE PRODUTOS NANO E BIOTECNOLOGICOS LTDA. (BR/PR) ; TSM GROUP ADUBOS LTDA. (BR/PR) Número de Protocolo '870220114424' em 08/12/2022 09:26 (WB)

(21) BR 10 2022 025062-6	Código 2.10 - Requerimento de Pedido de Patente ou Certificado de Adição de Invenção (22) 08/12/2022 (71) UNIVERSIDADE FEDERAL DE UBERLÂNDIA (BR/MG) ; UNIVERSIDADE FEDERAL DE MINAS GERAIS-UFGM (BR/MG) Número de Protocolo '870220114464' em 08/12/2022 10:20 (WB)
(21) BR 10 2022 025063-4	Código 2.10 - Requerimento de Pedido de Patente ou Certificado de Adição de Invenção (22) 08/12/2022 (71) ALOISIO DE ARAUJO SILVA FILHO (BR/RJ) Número de Protocolo '870220114468' em 08/12/2022 10:28 (WB)
(21) BR 10 2022 025074-0	Código 2.10 - Requerimento de Pedido de Patente ou Certificado de Adição de Invenção (22) 08/12/2022 (71) ARCINTECH, ARTE, CIÊNCIA E TECNOLOGIA LTDA (BR/GO) Número de Protocolo '870220114525' em 08/12/2022 11:41 (WB)
(21) BR 10 2022 025076-6	Código 2.10 - Requerimento de Pedido de Patente ou Certificado de Adição de Invenção (22) 08/12/2022 (71) ANTONIO CARLOS FALCO (BR/SP) Número de Protocolo '870220114531' em 08/12/2022 11:49 (WB)
(21) BR 10 2022 025081-2	Código 2.10 - Requerimento de Pedido de Patente ou Certificado de Adição de Invenção (22) 08/12/2022 (71) REATTO AMBIENTAL PESQUISA E DESENVOLVIMENTO DE PROJETOS AMBIENTAIS LTDA EPP (BR/SC) Número de Protocolo '870220114563' em 08/12/2022 13:17 (WB)
(21) BR 10 2022 025085-5	Código 2.10 - Requerimento de Pedido de Patente ou Certificado de Adição de Invenção (22) 08/12/2022 (71) MOTOROLA MOBILITY LLC (US) Número de Protocolo '870220114584' em 08/12/2022 13:39 (WB)
(21) BR 10 2022 025090-1	Código 2.10 - Requerimento de Pedido de Patente ou Certificado de Adição de Invenção (22) 08/12/2022 (71) CLOROFILA CONSULTORIA AMBIENTAL LTDA (BR/PR)

Número de Protocolo '870220114604' em 08/12/2022 14:01 (WB)

(21) BR 10 2022 025101-0 Código 2.10 - Requerimento de Pedido de Patente ou Certificado de Adição de Invenção
(22) 08/12/2022
(71) WANG YUNG HO (BR/SP)
Número de Protocolo '870220114658' em 08/12/2022 14:39 (WB)

(21) BR 10 2022 025108-8 Código 2.10 - Requerimento de Pedido de Patente ou Certificado de Adição de Invenção
(22) 08/12/2022
(71) UNIVERSIDADE ESTADUAL DE LONDRINA (BR/PR)
Número de Protocolo '870220114707' em 08/12/2022 15:17 (WB)

(21) BR 10 2022 025110-0 Código 2.10 - Requerimento de Pedido de Patente ou Certificado de Adição de Invenção
(22) 08/12/2022
(71) SHANGHAI NORMAL UNIVERSITY (CN)
Número de Protocolo '870220114721' em 08/12/2022 15:29 (WB)

(21) BR 10 2022 025112-6 Código 2.10 - Requerimento de Pedido de Patente ou Certificado de Adição de Invenção
(22) 08/12/2022
(71) THAMIRES LUCIANA BRAZ ALVES (BR/MG)
Número de Protocolo '870220114724' em 08/12/2022 15:31 (WB)

(21) BR 10 2022 025116-9 Código 2.10 - Requerimento de Pedido de Patente ou Certificado de Adição de Invenção
(22) 08/12/2022
(71) CECÍLIA THAYS MONTEIRO DE FREITAS (BR/PB)
Número de Protocolo '870220114741' em 08/12/2022 15:43 (WB)

(21) BR 10 2022 025121-5 Código 2.10 - Requerimento de Pedido de Patente ou Certificado de Adição de Invenção
(22) 08/12/2022
(71) FLÁVIO ALBERTINI DIAFERIA (BR/SP)
Número de Protocolo '870220114757' em 08/12/2022 15:50 (WB)

(21) BR 10 2022 025126-6 Código 2.10 - Requerimento de Pedido de Patente ou Certificado de Adição de Invenção
(22) 08/12/2022
(71) UNICOMPER UNIÃO INDÚSTRIA E COMÉRCIO DE PERFIS DE MADEIRA E PVC EPP (BR/PR)

Número de Protocolo '870220114780' em 08/12/2022 16:05 (WB)

(21) BR 10 2022 025140-1 Código 2.10 - Requerimento de Pedido de Patente ou Certificado de Adição de Invenção
(22) 08/12/2022
(71) INSTITUTO GNARUS (BR/MG) ; COPEL GERAÇÃO E TRANSMISSÃO S.A. (BR/PR)
Número de Protocolo '870220114856' em 08/12/2022 16:46 (WB)

(21) BR 10 2022 025146-0 Código 2.10 - Requerimento de Pedido de Patente ou Certificado de Adição de Invenção
(22) 08/12/2022
(71) CNH INDUSTRIAL AMERICA LLC (US)
Número de Protocolo '870220114887' em 08/12/2022 17:08 (WB)

(21) BR 10 2022 025156-8 Código 2.10 - Requerimento de Pedido de Patente ou Certificado de Adição de Invenção
(22) 08/12/2022
(71) METAL TÉCNICA BOVENAU LTDA (BR/SC) ; REIVAX AUTOMACAO E CONTROLE (BR/SC) ; UNIVERSIDADE FEDERAL DE SANTA CATARINA (BR/SC) ; RIO PARANAPANEMA ENERGIA S.A (BR/SP)
Número de Protocolo '870220114922' em 08/12/2022 17:55 (WB)

(21) BR 10 2022 025168-1 Código 2.10 - Requerimento de Pedido de Patente ou Certificado de Adição de Invenção
(22) 09/12/2022
(71) RAFAEL LUIZ DE ARRUDA SAMPAIO (BR/SP)
Número de Protocolo '870220114990' em 09/12/2022 02:02 (WB)

(21) BR 10 2022 025189-4 Código 2.10 - Requerimento de Pedido de Patente ou Certificado de Adição de Invenção
(22) 09/12/2022
(71) FUNDAÇÃO UNIVERSIDADE DE CAXIAS DO SUL (BR/RS) ; CEPEX ADMINISTRAÇÃO E PARTICIPAÇÃO LTDA (BR/RS)
Número de Protocolo '870220115188' em 09/12/2022 11:27 (WB)

(21) BR 10 2022 025194-0 Código 2.10 - Requerimento de Pedido de Patente ou Certificado de Adição de Invenção
(22) 09/12/2022
(71) JULIO CESAR DA SILVA FREITAS VIEIRA (BR/RS)
Número de Protocolo '870220115219' em 09/12/2022 11:57 (WB)

(21) BR 10 2022 025207-6 Código 2.10 - Requerimento de Pedido de Patente ou Certificado de Adição de

	Invenção (22) 09/12/2022 (71) KLAUSS APARECIDO PARIS (BR/PR) Número de Protocolo '870220115262' em 09/12/2022 14:33 (WB)
(21) BR 10 2022 025208-4	Código 2.10 - Requerimento de Pedido de Patente ou Certificado de Adição de Invenção (22) 09/12/2022 (71) UNIVERSIDADE FEDERAL DE PERNAMBUCO (BR/PE) Número de Protocolo '870220115263' em 09/12/2022 14:33 (WB)
(21) BR 10 2022 025213-0	Código 2.10 - Requerimento de Pedido de Patente ou Certificado de Adição de Invenção (22) 09/12/2022 (71) TRACELESS MATERIALS GMBH (DE) Número de Protocolo '870220115276' em 09/12/2022 15:15 (WB)
(21) BR 10 2022 025222-0	Código 2.10 - Requerimento de Pedido de Patente ou Certificado de Adição de Invenção (22) 09/12/2022 (71) LARGAN PRECISION CO., LTD. (TW) Número de Protocolo '870220115312' em 09/12/2022 15:49 (WB)
(21) BR 10 2022 025223-8	Código 2.10 - Requerimento de Pedido de Patente ou Certificado de Adição de Invenção (22) 09/12/2022 (71) MÁQUINAS AGRÍCOLAS JACTO S/A. (BR/SP) Número de Protocolo '870220115317' em 09/12/2022 15:54 (WB)
(21) BR 10 2022 025225-4	Código 2.10 - Requerimento de Pedido de Patente ou Certificado de Adição de Invenção (22) 09/12/2022 (71) MEYN FOOD PROCESSING TECHNOLOGY B.V. (NL) Número de Protocolo '870220115326' em 09/12/2022 15:59 (WB)
(21) BR 10 2022 025244-0	Código 2.10 - Requerimento de Pedido de Patente ou Certificado de Adição de Invenção (22) 09/12/2022 (71) KR DISTRIBUIDORA DE ALUMINIO LTDA (BR/SC) Número de Protocolo '870220115397' em 09/12/2022 16:44 (WB)
(21) BR 10 2022 025257-2	Código 2.10 - Requerimento de Pedido de Patente ou Certificado de Adição de Invenção

	(22) 09/12/2022 (71) MÁQUINAS AGRÍCOLAS JACTO S/A. (BR/SP) Número de Protocolo '870220115441' em 09/12/2022 17:25 (WB)
(21) BR 10 2022 025262-9	Código 2.10 - Requerimento de Pedido de Patente ou Certificado de Adição de Invenção (22) 09/12/2022 (71) EGIDIO ANTONIO MELOTTO (BR/RS) Número de Protocolo '870220115468' em 09/12/2022 17:36 (WB)
(21) BR 10 2022 025263-7	Código 2.10 - Requerimento de Pedido de Patente ou Certificado de Adição de Invenção (22) 09/12/2022 (71) CNH INDUSTRIAL BRASIL LTDA. (BR/MG) Número de Protocolo '870220115477' em 09/12/2022 17:42 (WB)
(21) BR 10 2022 025270-0	Código 2.10 - Requerimento de Pedido de Patente ou Certificado de Adição de Invenção (22) 09/12/2022 (71) BEIJING DABEINONG BIOTECHNOLOGY CO., LTD (CN) Número de Protocolo '870220115546' em 09/12/2022 18:39 (WB)
(21) BR 12 2022 024878-0 A2	Código 2.10 - Requerimento de Pedido de Patente ou Certificado de Adição de Invenção (22) 22/04/2015 (62) BR 11 2016 024675-6 22/04/2015 (71) AQUARIUS ENGINES (A.M.) LTD. (IL) Número de Protocolo '870220113565' em 06/12/2022 13:59 (WB)
(21) BR 12 2022 024879-9 A2	Código 2.10 - Requerimento de Pedido de Patente ou Certificado de Adição de Invenção (22) 16/03/2017 (62) BR 11 2018 068719-7 16/03/2017 (71) SPOGEN BIOTECH INC. (US) Número de Protocolo '870220113570' em 06/12/2022 14:05 (WB)
(21) BR 12 2022 024891-8 A2	Código 2.10 - Requerimento de Pedido de Patente ou Certificado de Adição de Invenção (22) 17/10/2016 (62) BR 11 2018 007677-5 17/10/2016 (71) ABBVIE INC. (US) Número de Protocolo '870220113632' em 06/12/2022 14:59 (WB)

(21) BR 12 2022 024898-5 A2	<p>Código 2.10 - Requerimento de Pedido de Patente ou Certificado de Adição de Invenção (22) 17/10/2016 (62) BR 11 2018 007677-5 17/10/2016 (71) ABBVIE INC. (US) Número de Protocolo '870220113674' em 06/12/2022 15:33 (WB)</p>
(21) BR 12 2022 024907-8 A2	<p>Código 2.10 - Requerimento de Pedido de Patente ou Certificado de Adição de Invenção (22) 17/10/2016 (62) BR 11 2018 007677-5 17/10/2016 (71) ABBVIE INC. (US) Número de Protocolo '870220113733' em 06/12/2022 16:16 (WB)</p>
(21) BR 12 2022 024908-6 A2	<p>Código 2.10 - Requerimento de Pedido de Patente ou Certificado de Adição de Invenção (22) 08/08/2018 (62) BR 11 2020 001591-1 08/08/2018 (71) DENALI THERAPEUTICS INC. (US) Número de Protocolo '870220113734' em 06/12/2022 16:18 (WB)</p>
(21) BR 12 2022 024913-2 A2	<p>Código 2.10 - Requerimento de Pedido de Patente ou Certificado de Adição de Invenção (22) 19/06/2018 (62) BR 11 2019 027312-3 19/06/2018 (71) INGEVITY SOUTH CAROLINA, LLC (US) Número de Protocolo '870220113749' em 06/12/2022 16:30 (WB)</p>
(21) BR 12 2022 024919-1 A2	<p>Código 2.10 - Requerimento de Pedido de Patente ou Certificado de Adição de Invenção (22) 17/10/2016 (62) BR 11 2018 007677-5 17/10/2016 (71) ABBVIE INC. (US) Número de Protocolo '870220113772' em 06/12/2022 16:55 (WB)</p>
(21) BR 12 2022 024925-6 A2	<p>Código 2.10 - Requerimento de Pedido de Patente ou Certificado de Adição de Invenção (22) 17/10/2016 (62) BR 11 2018 007677-5 17/10/2016 (71) ABBVIE INC. (US) Número de Protocolo '870220113792' em 06/12/2022 17:28 (WB)</p>
(21) BR 12 2022 024931-0 A2	<p>Código 2.10 - Requerimento de Pedido de Patente ou Certificado de Adição de</p>

	<p>Invenção (22) 02/05/2017 (62) BR 10 2017 009222-4 02/05/2017 (71) BRAILE BIOMÉDICA INDÚSTRIA, COMÉRCIO E REPRESENTAÇÕES LTDA (BR/SP) Número de Protocolo '870220113806' em 06/12/2022 17:51 (WB)</p>
--	---

(21) BR 12 2022 024934-5 A2	<p>Código 2.10 - Requerimento de Pedido de Patente ou Certificado de Adição de Invenção (22) 17/10/2016 (62) BR 11 2018 007677-5 17/10/2016 (71) ABBVIE INC. (US) Número de Protocolo '870220113820' em 06/12/2022 18:10 (WB)</p>
------------------------------------	---

(21) BR 12 2022 024942-6 A2	<p>Código 2.10 - Requerimento de Pedido de Patente ou Certificado de Adição de Invenção (22) 14/03/2014 (62) BR 11 2015 023603-0 14/03/2014 (71) ELIXIRGEN THERAPEUTICS, INC. (US) Número de Protocolo '870220113868' em 06/12/2022 23:35 (WB)</p>
------------------------------------	--

(21) BR 12 2022 025041-6 A2	<p>Código 2.10 - Requerimento de Pedido de Patente ou Certificado de Adição de Invenção (22) 17/01/2020 (62) BR 11 2021 014087-5 17/01/2020 (71) GUERBET (FR) Número de Protocolo '870220114327' em 07/12/2022 18:39 (WB)</p>
------------------------------------	---

(21) BR 12 2022 025049-1 A2	<p>Código 2.10 - Requerimento de Pedido de Patente ou Certificado de Adição de Invenção (22) 26/12/2013 (62) BR 11 2015 014897-2 26/12/2013 (71) NGM BIOPHARMACEUTICALS, INC. (US) Número de Protocolo '870220114361' em 07/12/2022 20:25 (WB)</p>
------------------------------------	--

(21) BR 12 2022 025096-3 A2	<p>Código 2.10 - Requerimento de Pedido de Patente ou Certificado de Adição de Invenção (22) 12/06/2018 (62) BR 10 2018 011904-4 12/06/2018 (71) GENERAL ELECTRIC COMPANY (US) Número de Protocolo '870220114631' em 08/12/2022 14:25 (WB)</p>
------------------------------------	--

(21) BR 12 2022 025104-8 A2	<p>Código 2.10 - Requerimento de Pedido de Patente ou Certificado de Adição de</p>
------------------------------------	--

	Invenção (22) 14/06/2018 (62) BR 11 2019 026517-1 14/06/2018 (71) BIOCRYST PHARMACEUTICALS, INC. (US) Número de Protocolo '870220114692' em 08/12/2022 15:05 (WB)
(21) BR 12 2022 025106-4 A2	Código 2.10 - Requerimento de Pedido de Patente ou Certificado de Adição de Invenção (22) 10/09/2018 (62) BR 11 2020 002413-9 10/09/2018 (71) ARROWHEAD PHARMACEUTICALS, INC. (US) Número de Protocolo '870220114696' em 08/12/2022 15:07 (WB)
(21) BR 12 2022 025203-6 A2	Código 2.10 - Requerimento de Pedido de Patente ou Certificado de Adição de Invenção (22) 10/12/2019 (62) BR 11 2021 006532-6 10/12/2019 (71) DYNASOL ELASTÓMEROS, S.A. DE C.V. (MX) Número de Protocolo '870220115250' em 09/12/2022 13:51 (WB)
(21) BR 12 2022 025211-7 A2	Código 2.10 - Requerimento de Pedido de Patente ou Certificado de Adição de Invenção (22) 04/05/2018 (62) BR 11 2019 018645-0 04/05/2018 (71) SOCIÉTÉ DES PRODUITS NESTLÉ S.A. (CH) Número de Protocolo '870220115271' em 09/12/2022 15:01 (WB)
(21) BR 12 2022 025224-9 A2	Código 2.10 - Requerimento de Pedido de Patente ou Certificado de Adição de Invenção (22) 07/10/2016 (62) BR 11 2018 007171-4 07/10/2016 (71) DOLBY INTERNATIONAL AB (IE) Número de Protocolo '870220115321' em 09/12/2022 15:55 (WB)
(21) BR 12 2022 025232-0 A2	Código 2.10 - Requerimento de Pedido de Patente ou Certificado de Adição de Invenção (22) 04/10/2017 (62) BR 11 2019 006434-6 04/10/2017 (71) BASF SE (DE) Número de Protocolo '870220115361' em 09/12/2022 16:25 (WB)
(21) BR 12 2022 025233-8 A2	Código 2.10 - Requerimento de Pedido de Patente ou Certificado de Adição de Invenção

(22) 07/10/2016
 (62) BR 11 2018 007171-4 07/10/2016
 (71) DOLBY INTERNATIONAL AB (IE)
 Número de Protocolo '870220115374' em 09/12/2022 16:29 (WB)

(21) BR 12 2022 025234-6 A2 Código 2.10 - Requerimento de Pedido de Patente ou Certificado de Adição de Invenção
 (22) 14/06/2019
 (62) BR 11 2020 025279-4 14/06/2019
 (71) REGENERON PHARMACEUTICALS, INC. (US)
 Número de Protocolo '870220115376' em 09/12/2022 16:29 (WB)

(21) BR 12 2022 025237-0 A2 Código 2.10 - Requerimento de Pedido de Patente ou Certificado de Adição de Invenção
 (22) 12/12/2018
 (62) BR 11 2020 011830-3 12/12/2018
 (71) REGENERON PHARMACEUTICALS, INC. (US)
 Número de Protocolo '870220115383' em 09/12/2022 16:36 (WB)

(21) BR 12 2022 025239-7 A2 Código 2.10 - Requerimento de Pedido de Patente ou Certificado de Adição de Invenção
 (22) 04/10/2017
 (62) BR 11 2019 006434-6 04/10/2017
 (71) BASF SE (DE)
 Número de Protocolo '870220115389' em 09/12/2022 16:40 (WB)

(21) BR 12 2022 025240-0 A2 Código 2.10 - Requerimento de Pedido de Patente ou Certificado de Adição de Invenção
 (22) 12/12/2018
 (62) BR 11 2020 011830-3 12/12/2018
 (71) REGENERON PHARMACEUTICALS, INC. (US)
 Número de Protocolo '870220115390' em 09/12/2022 16:40 (WB)

(21) BR 12 2022 025246-0 A2 Código 2.10 - Requerimento de Pedido de Patente ou Certificado de Adição de Invenção
 (22) 12/12/2018
 (62) BR 11 2020 011830-3 12/12/2018
 (71) REGENERON PHARMACEUTICALS, INC. (US)
 Número de Protocolo '870220115399' em 09/12/2022 16:45 (WB)

(21) BR 12 2022 025247-8 A8 Código 2.10 - Requerimento de Pedido de Patente ou Certificado de Adição de Invenção
 (22) 18/01/2013

	(62) BR 11 2014 017650-7 18/01/2013 (71) BIOSUCCESS BIOTECH CO. LTD. (US) Número de Protocolo '870220115402' em 09/12/2022 16:49 (WB)
(21) BR 12 2022 025248-6 A2	Código 2.10 - Requerimento de Pedido de Patente ou Certificado de Adição de Invenção (22) 12/12/2018 (62) BR 11 2020 011830-3 12/12/2018 (71) REGENERON PHARMACEUTICALS, INC. (US) Número de Protocolo '870220115403' em 09/12/2022 16:49 (WB)
(21) BR 12 2022 025266-4 A2	Código 2.10 - Requerimento de Pedido de Patente ou Certificado de Adição de Invenção (22) 18/12/2018 (62) BR 11 2020 012665-9 18/12/2018 (71) OBL SAS (FR) ; MATERIALISE N.V. (BE) Número de Protocolo '870220115502' em 09/12/2022 18:01 (WB)
(21) BR 12 2022 025378-4 A2	Código 2.10 - Requerimento de Pedido de Patente ou Certificado de Adição de Invenção (22) 14/08/2006 (62) PI 0615049-7 14/08/2006 (71) IMMUNOGEN, INC. (US) Número de Protocolo '870220116381' em 12/12/2022 17:18 (WB)
(21) BR 13 2022 025097-8	Código 2.10 - Requerimento de Pedido de Patente ou Certificado de Adição de Invenção (22) 08/12/2022 (61) BR 10 2016 004577-0 01/03/2016 (71) PALINI & ALVES LTDA (BR/SP) Número de Protocolo '870220114633' em 08/12/2022 14:26 (WB)
(21) BR 20 2022 024862-7	Código 2.10 - Requerimento de Pedido de Patente ou Certificado de Adição de Invenção (22) 06/12/2022 (71) FÁBRICA DE MÓVEIS FLORENSE LTDA (BR/RS) Número de Protocolo '870220113390' em 06/12/2022 09:24 (WB)
(21) BR 20 2022 024863-5	Código 2.10 - Requerimento de Pedido de Patente ou Certificado de Adição de Invenção (22) 06/12/2022 (71) ELISABETE MARCON MELLO (BR/SP) Número de Protocolo '870220113392' em 06/12/2022 09:27 (WB)

(21) BR 20 2022 024882-1	Código 2.10 - Requerimento de Pedido de Patente ou Certificado de Adição de Invenção (22) 06/12/2022 (71) SUELLEN GOGOSZ JOLY (BR/PR) Número de Protocolo '870220113581' em 06/12/2022 14:13 (WB)
(21) BR 20 2022 024886-4	Código 2.10 - Requerimento de Pedido de Patente ou Certificado de Adição de Invenção (22) 06/12/2022 (71) NELY CRISTINA BRAIDOTTI (BR/SP) Número de Protocolo '870220113600' em 06/12/2022 14:28 (WB)
(21) BR 20 2022 024896-1	Código 2.10 - Requerimento de Pedido de Patente ou Certificado de Adição de Invenção (22) 06/12/2022 (71) R & R METALURGICA LTDA (BR/RS) Número de Protocolo '870220113653' em 06/12/2022 15:17 (WB)
(21) BR 20 2022 024901-1	Código 2.10 - Requerimento de Pedido de Patente ou Certificado de Adição de Invenção (22) 06/12/2022 (71) USIMOLDE MATRIZES PARA INJETADOS LTDA (BR/RS) Número de Protocolo '870220113694' em 06/12/2022 15:47 (WB)
(21) BR 20 2022 024914-3	Código 2.10 - Requerimento de Pedido de Patente ou Certificado de Adição de Invenção (22) 06/12/2022 (71) PAULO ANTONIO BARBOSA ALVES (BR/SP) Número de Protocolo '870220113754' em 06/12/2022 16:41 (WB)
(21) BR 20 2022 024915-1	Código 2.10 - Requerimento de Pedido de Patente ou Certificado de Adição de Invenção (22) 06/12/2022 (71) ANTÔNIO PASCUAL GALUCHINO BUENDIA (BR/SP) Número de Protocolo '870220113756' em 06/12/2022 16:42 (WB)
(21) BR 20 2022 024926-7	Código 2.10 - Requerimento de Pedido de Patente ou Certificado de Adição de Invenção (22) 06/12/2022 (71) IRANI PAPEL E EMBALAGEM S.A. (BR/RS) ; REAL WORLD AGRONOMY PROJETOS DE ENGENHARIA LTDA (BR/PR) Número de Protocolo '870220113795' em 06/12/2022 17:35 (WB)

(21) BR 20 2022 024939-9	Código 2.10 - Requerimento de Pedido de Patente ou Certificado de Adição de Invenção (22) 06/12/2022 (71) NILTON DAVID (BR/SP) Número de Protocolo '870220113855' em 06/12/2022 22:12 (WB)
(21) BR 20 2022 024961-5	Código 2.10 - Requerimento de Pedido de Patente ou Certificado de Adição de Invenção (22) 07/12/2022 (71) ESTRELA ACESSÓRIOS E CONEXÕES LTDA EPP (BR/SP) Número de Protocolo '870220113970' em 07/12/2022 10:59 (WB)
(21) BR 20 2022 024974-7	Código 2.10 - Requerimento de Pedido de Patente ou Certificado de Adição de Invenção (22) 07/12/2022 (71) ANA CLAUDIA TREVIZAN PROENÇA DE ALMEIDA (BR/SP) Número de Protocolo '870220114011' em 07/12/2022 11:47 (WB)
(21) BR 20 2022 024995-0	Código 2.10 - Requerimento de Pedido de Patente ou Certificado de Adição de Invenção (22) 07/12/2022 (71) ELIANE SILMARA MAGRINI DUARTE (BR/SP) Número de Protocolo '870220114097' em 07/12/2022 14:35 (WB)
(21) BR 20 2022 025011-7	Código 2.10 - Requerimento de Pedido de Patente ou Certificado de Adição de Invenção (22) 07/12/2022 (71) SEBASTIÃO DE JESUS MONTEIRO (BR/GO) Número de Protocolo '870220114179' em 07/12/2022 15:43 (WB)
(21) BR 20 2022 025031-1	Código 2.10 - Requerimento de Pedido de Patente ou Certificado de Adição de Invenção (22) 07/12/2022 (71) RAFAEL PIETER BONI GONCALVES (BR/SP) Número de Protocolo '870220114256' em 07/12/2022 17:08 (WB)
(21) BR 20 2022 025050-8	Código 2.10 - Requerimento de Pedido de Patente ou Certificado de Adição de Invenção (22) 07/12/2022 (71) ANA FLÁVIA FERRO BERNARDO (BR/PE) Número de Protocolo '870220114367' em 07/12/2022 22:02 (WB)

(21) BR 20 2022 025053-2	Código 2.10 - Requerimento de Pedido de Patente ou Certificado de Adição de Invenção (22) 08/12/2022 (71) ELLUX INDÚSTRIA E COMERCIO LTDA (BR/MG) Número de Protocolo '870220114372' em 08/12/2022 07:22 (WB)
(21) BR 20 2022 025054-0	Código 2.10 - Requerimento de Pedido de Patente ou Certificado de Adição de Invenção (22) 08/12/2022 (71) RESFRI AR CLIMATIZADORES E EQUIPAMENTOS LTDA (BR/RS) Número de Protocolo '870220114376' em 08/12/2022 08:19 (WB)
(21) BR 20 2022 025083-4	Código 2.10 - Requerimento de Pedido de Patente ou Certificado de Adição de Invenção (22) 08/12/2022 (71) AUGUSTO DE SOUSA CLEMENTINO FILHO (BR/MG) Número de Protocolo '870220114574' em 08/12/2022 13:28 (WB)
(21) BR 20 2022 025098-2	Código 2.10 - Requerimento de Pedido de Patente ou Certificado de Adição de Invenção (22) 08/12/2022 (71) CARLOS ROBERTO PALINI (BR/SP) ; FLÁVIO PEREIRA ALVES (BR/SP) Número de Protocolo '870220114641' em 08/12/2022 14:32 (WB)
(21) BR 20 2022 025125-3	Código 2.10 - Requerimento de Pedido de Patente ou Certificado de Adição de Invenção (22) 08/12/2022 (71) RAFAEL RIBEIRO DE CASTRO -ME (BR/SP) Número de Protocolo '870220114774' em 08/12/2022 16:01 (WB)
(21) BR 20 2022 025142-3	Código 2.10 - Requerimento de Pedido de Patente ou Certificado de Adição de Invenção (22) 08/12/2022 (71) MARCIO ANTONIO CALDEIRA (BR/SP) Número de Protocolo '870220114871' em 08/12/2022 16:53 (WB)
(21) BR 20 2022 025144-0	Código 2.10 - Requerimento de Pedido de Patente ou Certificado de Adição de Invenção (22) 08/12/2022 (71) RAFAEL RIBEIRO DE CASTRO -ME (BR/SP) Número de Protocolo '870220114877' em 08/12/2022 16:57 (WB)
(21) BR 20 2022 025145-8	Código 2.10 - Requerimento de Pedido de Patente ou Certificado de Adição de

Invenção
(22) 08/12/2022
(71) DANIEL CAETANO DO SANTO (BR/MG)
Número de Protocolo '870220114886' em 08/12/2022 17:08 (WB)

(21) BR 20 2022 025210-1 Código 2.10 - Requerimento de Pedido de Patente ou Certificado de Adição de Invenção
(22) 09/12/2022
(71) ROBERTO FREIDENSON (BR/SP)
Número de Protocolo '870220115270' em 09/12/2022 15:01 (WB)

(21) BR 20 2022 025276-4 Código 2.10 - Requerimento de Pedido de Patente ou Certificado de Adição de Invenção
(22) 09/12/2022
(71) GUILHERME HENRIQUE BRITO (BR/SP)
Número de Protocolo '870220115582' em 09/12/2022 20:18 (WB)

Código Publicação do Pedido**Código 3.1 - Publicação do Pedido de Patente ou de Certificado de Adição de Invenção**

Publicação do pedido depositado (Art. 30 da Lei nº 9.279/96), podendo ser adquirido o folheto com o relatório descritivo, reivindicações, desenhos e resumo do pedido, por quem se interessar, através do endereço eletrônico www.inpi.gov.br - No Acesso rápido - Faça uma busca – Patente. Para acessar, cadastre-se no Portal do INPI e use login e senha. Não sendo o exame requerido, pelo depositante ou qualquer interessado, no prazo de 36 (trinta e seis) meses do depósito, o pedido será arquivado. Publicado o arquivamento do pedido, poderá ser requerido, no prazo de 60 (sessenta) dias, o seu desarquivamento. Não sendo requerido o desarquivamento no prazo anteriormente citado, o pedido será considerado definitivamente arquivado.

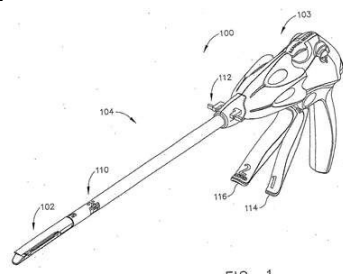
(21) BR 10 2014 006113-4 A2

Código 3.1 - Publicação do Pedido de Patente ou de Certificado de Adição de Invenção

(22) 14/03/2014

(30) 14/03/2013 US 13/803,148

(51) A61B 17/00 (2006.01)

(54) MOTOR MULTI-FUNÇÃO PARA UM INSTRUMENTO CIRÚRGICO

(71) ETHICON ENDO-SURGERY, INC. (US)

(72) RICHARD L. LEIMBACH; MARK D. OVERMYER

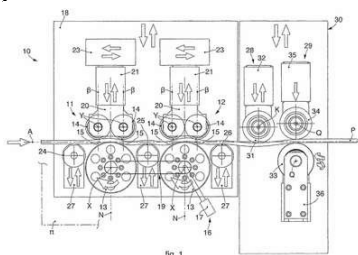
(21) BR 10 2014 015085-4 A2

Código 3.1 - Publicação do Pedido de Patente ou de Certificado de Adição de Invenção

(22) 20/06/2014

(30) 29/05/2014 IT UD2014A000090

(51) B21D 13/00 (2006.01)

(54) UNIDADE DE PUXAMENTO E MÉTODO CORRESPONDENTE

(71) M.E.P. MACCHINE ELETTRONICHE PIEGATRICI S.P.A. (IT)

(72) GIORGIO DEL FABRO

(21) BR 10 2021 010932-7 A2

Código 3.1 - Publicação do Pedido de Patente ou de Certificado de Adição de Invenção

(22) 04/06/2021

(51) B65B 29/02 (2006.01)

(54) MÁQUINA DE CORTE COM SISTEMA DE SOLDA POR ULTRASSOM E MÉTODO DE FABRICAÇÃO DE SACHÊS DE CAFÉ UTILIZANDO DITA MÁQUINA

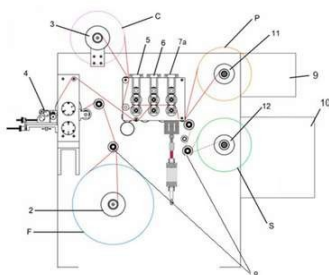

(71) JURERÊ CAFFE COMÉRCIO DE ALIMENTOS LTDA (BR/SC)

(72) EURLI SILVA

(21) BR 10 2021 010963-7 A2

Código 3.1 - Publicação do Pedido de Patente ou de Certificado de Adição de Invenção

(22) 07/06/2021

(51) A61B 5/20 (2006.01), A61B 5/00 (2006.01)

(52) A61B 5/208, A61B 5/6852, A61B 2562/0214

(54) DISPOSITIVO E MÉTODO PARA MEDIDA DE VOLUME EM SONDAS URINÁRIAS

(71) UNIVERSIDADE FEDERAL DE JUIZ DE FORA - UFJF (BR/MG)

(72) JOSÉ PAULO RODRIGUES FURTADO DE MENDONÇA; RODRIGO ALVES DIAS; BRUNO VALLE PINHEIRO; PEDRO PAULO FERREIRA

(21) BR 10 2021 010995-5 A2

Código 3.1 - Publicação do Pedido de Patente ou de Certificado de Adição de Invenção

(22) 07/06/2021

(51) G09B 19/00 (2006.01), G09B 1/00 (2006.01), G09B 19/22 (2006.01)

(52) G09B 19/0023, G09B 1/00, G09B 19/22

(54) SISTEMA NEUROPSICOPEDAGÓGICO MOTOR DE PERSPECTIVA CLÍNICA E INSTITUCIONAL QUE VISA ATRAVÉS DE UM CONJUNTO DE ATIVIDADES PERCEPTIVO-MOTORAS CONTRIBUIR PARA O DESENVOLVIMENTO COGNITIVO E MOTOR DE CRIANÇAS E ADOLESCENTES

(71) LUCIANARA ITUASSU BRAGA (BR/ES)

(72) LUCIANARA ITUASSU BRAGA

(21) BR 10 2021 011010-4 A2

Código 3.1 - Publicação do Pedido de Patente ou de Certificado de Adição de Invenção

(22) 07/06/2021

(51) A21D 13/14 (2006.01)

(52) A21D 13/14

(54) PÃO DE LINGUIÇA

(71) CLAYTON CRISTIANO DIAS DE MATTOS (BR/MG)

(72) CLAYTON CRISTIANO DIAS DE MATTOS

(21) BR 10 2021 011015-5 A2

Código 3.1 - Publicação do Pedido de Patente ou de Certificado de Adição de

Invenção

(22) 07/06/2021

(51) G08B 21/00 (2006.01), G08B 21/02 (2006.01), G09F 3/00 (2006.01), A44C 5/00 (2006.01)

(52) G08B 21/00, G08B 21/0202, G08B 21/0269, G09F 3/005, A44C 5/00

(54) DISPOSITIVO PARA RASTREAMENTO E MONITORAMENTO DE PESSOAS

(71) MÁRIO WELLINGTON ANDRADE DE FARIAS (BR/PB)

(72) MÁRIO WELLINGTON ANDRADE DE FARIAS; SOFIANE LABIDI; JOSELITO FERREIRA SANTOS; CHARLES ANTÔNIO PEREIRA BORGES

(21) BR 10 2021 011056-2 A2

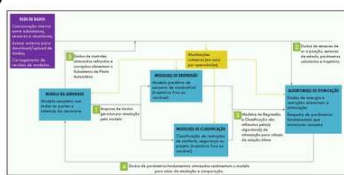

Código 3.1 - Publicação do Pedido de Patente ou de Certificado de Adição de Invenção

(22) 08/06/2021

(51) G06F 7/76 (2006.01), B64C 29/00 (2006.01)

(54) SISTEMA E METODOLOGIA DE ECONOMIA DE COMBUSTÍVEL USANDO APRENDIZADO DE MÁQUINA PARA AERONAVES ELÉTRICAS OU HÍBRIDAS

(71) WILLIAN CARUSO DE BRITO (BR/SP)

(72) WILLIAN CARUSO DE BRITO

(21) BR 10 2021 011074-0 A2

Código 3.1 - Publicação do Pedido de Patente ou de Certificado de Adição de Invenção

(22) 08/06/2021

(51) G01R 15/24 (2006.01), G01R 19/00 (2006.01), G02F 7/00 (2006.01)

(52) G01R 15/24, G01R 19/00, G02F 7/00

(54) TRANSFORMADOR DE CORRENTE ÓPTICO

(71) COMPANHIA DE ELETRICIDADE DO ESTADO DA BAHIA-COELBA (BR/BA) ; UNIVERSIDADE DE SÃO PAULO (BR) ; OPTSENSYS INSTRUMENTAÇÃO ÓPTICA E ELETRÔNICA LTDA (BR/SP)

(72) JOSEMIR COELHO SANTOS; RAUL DIAS PAIVA JUNIOR; CARLOS GUARACY SANTOS NASCIMENTO; JOSÉ CARLOS JULIANO DE ALMEIDA

(21) BR 10 2021 011076-7 A2

Código 3.1 - Publicação do Pedido de Patente ou de Certificado de Adição de Invenção

(22) 08/06/2021

(51) G01R 15/24 (2006.01), G01R 19/00 (2006.01), G01R 15/04 (2006.01)

(52) G01R 15/24, G01R 19/00, G01R 15/04

(54) TRANSFORMADOR DE POTENCIAL ÓPTICO

(71) COMPANHIA DE ELETRICIDADE DO ESTADO DA BAHIA-COELBA (BR/BA) ; UNIVERSIDADE DE SÃO PAULO (BR) ; OPTSENSYS INSTRUMENTAÇÃO ÓPTICA E ELETRÔNICA LTDA (BR/SP)

(72) JOSEMIR COELHO SANTOS; JONAS RUBINI JUNIOR; CARLOS

GUARACY SANTOS NASCIMENTO; JOSÉ CARLOS JULIANO DE ALMEIDA

- (21) BR 10 2021 011086-4 A2** Código 3.1 - Publicação do Pedido de Patente ou de Certificado de Adição de Invenção
(22) 08/06/2021
(51) E21B 44/00 (2006.01)
(52) E21B 44/005
(54) MÉTODO DE DIVERGÊNCIA REMOTA PARA POÇOS EQUIPADOS COM COMPLETAÇÃO INTELIGENTE
(71) PETRÓLEO BRASILEIRO S.A. - PETROBRAS (BR/RJ)
(72) MARIO GERMINO FERREIRA DA SILVA; FRANCISCA FERREIRA DO ROSARIO; ALEXANDRE ZACARIAS IGNACIO PEREIRA; ROSANE ALVES FONTES; MAYLTON FREITAS DA SILVA; RITA DE CASSIA COMIS WAGNER
-
- (21) BR 10 2021 011088-0 A2** Código 3.1 - Publicação do Pedido de Patente ou de Certificado de Adição de Invenção
(22) 08/06/2021
(51) C05D 9/00 (2006.01), C05D 5/00 (2006.01), C05G 3/80 (2006.01), C05G 3/40 (2006.01)
(52) C05D 9/00, C05D 5/00, C05G 3/80, C05G 3/40
(54) PROCESSO DE FABRICAÇÃO DE REMINERALIZADOR GRANULADO DE LIBERAÇÃO LENTA E SEU PRODUTO FINAL
(71) FRANCISCO YUKIO HAYASHI (BR/SC) ; ROBINSON MARTINS VENANCIO (BR/PR) ; AILTON GUALBERTO SANTIAGO BARBOSA (BR/PR)
(72) FRANCISCO YUKIO HAYASHI; ROBINSON MARTINS VENANCIO; AILTON GUALBERTO SANTIAGO BARBOSA
-
- (21) BR 10 2021 011092-9 A2** Código 3.1 - Publicação do Pedido de Patente ou de Certificado de Adição de Invenção
(22) 09/06/2021
(51) E03C 1/262 (2006.01)
(52) E03C 1/262
(54) CONJUNTO DE TAMPA GRELHA COM PORTA CESTO
(71) ADILSON CAMPOS DE BARROS (BR/SP)
(72) ADILSON CAMPOS DE BARROS
-
- (21) BR 10 2021 011096-1 A2** Código 3.1 - Publicação do Pedido de Patente ou de Certificado de Adição de Invenção
(22) 09/06/2021
(51) C12N 15/83 (2006.01)
(54) VETORES VIRAIIS DERIVADOS DO MATERIAL GENÉTICO DE PEPPER RINGSPOT VIRUS E SEU USO PARA PRODUÇÃO DE PROTEÍNAS RECOMBINANTES EM PLANTAS VIA SISTEMA HETERÓLOGO DE

EXPRESSÃO

(71) FUNDAÇÃO UNIVERSIDADE DE BRASÍLIA (BR/DF)

(72) TATSUYA NAGATA; ELIANE FERREIRA NORONHA; MOANA LIMA TAVARES ESASHIKA; RAVI NARAYAN SOUZA CAMPOS; MATHEUS HIDEKI KIHARA MAEDA; LUCAS HIDEO HATAKA KOYAMA; PEDRO RICARDO VIEIRA HAMANN

(21) BR 10 2021 011100-3 A2

Código 3.1 - Publicação do Pedido de Patente ou de Certificado de Adição de Invenção

(22) 09/06/2021

(51) G08G 1/127 (2006.01), G07C 5/00 (2006.01), B60R 25/102 (2006.01)

(52) G08G 1/127, G07C 5/008, B60R 25/1025

(54) SISTEMA LOCALIZADOR E RASTREADOR DE VEÍCULOS

(71) RICARDO CARREIRA DE ALMEIDA (BR/SP)

(72) RICARDO CARREIRA DE ALMEIDA

(21) BR 10 2021 011105-4 A2

Código 3.1 - Publicação do Pedido de Patente ou de Certificado de Adição de Invenção

(22) 09/06/2021

(51) G01N 27/30 (2006.01), G01N 27/327 (2006.01), G01N 33/543 (2006.01), C12N 11/02 (2006.01), C12Q 1/00 (2006.01), A61B 5/00 (2006.01), A61B 5/1486 (2006.01)

(52) G01N 27/308, G01N 27/327, G01N 33/5438, C12N 11/02, C12Q 1/005, A61B 5/72, A61B 5/1486

(54) DESENVOLVIMENTO DO BIOSSENSOR ELETROQUÍMICO CONSTITUÍDO DE PASTA DE CARBONO E ENZIMA LACTASE ADSORVIDOS EM NANOTUBO DE CARBONO E SUA APLICAÇÃO NA DETECÇÃO AMPEROMÉTRICA DE LACTOSE

(71) UNIVERSIDADE ESTADUAL DE SANTA CRUZ (BR/BA)

(72) MARCELO FRANCO; AILA RIANY DE BRITO COSTA; ANTÔNIO DE SANTANA SANTOS; IASNAIA MARIA DE CARVALHO TAVARES; TATIELLE PEREIRA SILVA; MARISE SILVA DE CARVALHO

(21) BR 10 2021 011106-2 A2

Código 3.1 - Publicação do Pedido de Patente ou de Certificado de Adição de Invenção

(22) 09/06/2021

(51) G01R 35/02 (2006.01), G01R 31/00 (2006.01)

(52) G01R 35/02, G01R 31/00

(54) SISTEMA DE CALIBRAÇÃO DE TRANSFORMADORES PARA INSTRUMENTOS

(71) COMPANHIA DE ELETRICIDADE DO ESTADO DA BAHIA-COELBA (BR/BA) ; UNIVERSIDADE DE SÃO PAULO (BR) ; OPTSENSYS INSTRUMENTAÇÃO ÓPTICA E ELETRÔNICA LTDA (BR/SP)

(72) JOSEMIR COELHO SANTOS; EDUARDO LORENZETTI PELLINI;
SHIGUERU NAGAO JUNIOR; CARLOS GUARACY SANTOS NASCIMENTO;
JOSÉ CARLOS JULIANO DE ALMEIDA

(21) BR 10 2021 011136-4 A2 Código 3.1 - Publicação do Pedido de Patente ou de Certificado de Adição de Invenção
(22) 09/06/2021
(51) A01C 7/06 (2006.01), A01C 7/04 (2006.01), A01C 15/00 (2006.01)
(52) A01C 7/06, A01C 7/042, A01C 15/00
(54) DISPOSIÇÃO INTRODUZIDA EM DISTRIBUIDOR DE INSUMOS AGRÍCOLAS
(71) MATEUS MARRAFON NICOLSI (BR/SP)
(72) MATEUS MARRAFON NICOLSI; PEDRO MARRAFON NICOLSI; JOSE FERNANDO DE OLIVEIRA DELGADO; RODRIGO FERRARI CONTIN; MARCOS AUGUSTO ALVES DA SILVA; MARCELO ALVES DA SILVA; GELSON EDUARDO DA SILVA; ORIEL TIAGO KÖLLN

(21) BR 10 2021 011155-0 A2 Código 3.1 - Publicação do Pedido de Patente ou de Certificado de Adição de Invenção
(22) 09/06/2021
(51) A63B 24/00 (2006.01), A63B 21/005 (2006.01)
(52) A63B 24/0087, A63B 2024/009, A63B 21/005
(54) APARELHO ELETROMAGNÉTICO PARA ACADEMIAS E EXERCÍCIOS FÍSICOS COM VARIAÇÃO DE CARGA INTELIGENTE INTEGRADO A SMARTPHONE
(71) ANDRE LUIS BELLEI (BR/PR)
(72) ANDRE LUIS BELLEI

(21) BR 10 2021 011167-4 A2 Código 3.1 - Publicação do Pedido de Patente ou de Certificado de Adição de Invenção
(22) 09/06/2021
(51) B01D 53/14 (2006.01)
(52) B01D 53/1475, B01D 53/1493
(54) MÉTODO PARA CAPTURA DE CO2
(71) PETRÓLEO BRASILEIRO S.A. - PETROBRAS (BR/RJ) ; UNIÃO BRASILEIRA DE EDUCAÇÃO E ASSISTÊNCIA - UBEA (BR/RS)
(72) MICHELE OLIVEIRA VIEIRA; MARCUS SEFERIN; ROSANE ANGÉLICA LIGABUE; WESLEY FORMENTIN MONTEIRO; JAILTON FERREIRA DO NASCIMENTO; SANDRA MARA OLIVEIRA EINLOFT; JEANE ESTELA AYRES DE LIMA

(21) BR 10 2021 011180-1 A2 Código 3.1 - Publicação do Pedido de Patente ou de Certificado de Adição de Invenção

(22) 09/06/2021
 (51) E06B 1/02 (2006.01)
 (52) E06B 1/02
 (54) SISTEMA DE ESQUADRIA E MÉTODO DE MONTAGEM DE ESQUADRIA
 (71) HYDRO EXTRUSION BRASIL S.A. (BR/SP)
 (72) PAULO EDSON GENTILE; RUBENS GONÇALVES

(21) BR 10 2021 011192-5 A2

Código 3.1 - Publicação do Pedido de Patente ou de Certificado de Adição de Invenção
 (22) 10/06/2021
 (51) A61C 17/12 (2006.01), A61C 1/08 (2006.01)
 (52) A61C 17/12, A61C 1/08
 (54) DISPOSITIVO PARA REDUÇÃO DE AEROSSÓIS PRODUZIDOS PELAS CANETAS DE ALTA ROTAÇÃO DURANTE INTERVENÇÕES ODONTOLÓGICAS
 (71) UNIVERSIDADE FEDERAL DE ALAGOAS (BR/AL)
 (72) FERNANDO JOSÉ CAMELLO DE LIMA; ISABEL CRISTINA CELERINO DE MORAES PORTO; GEORGE AZEVÊDO LEMOS; VALDECI ELIAS DOS SANTOS JÚNIOR; OLAVO BARBOSA DE OLIVEIRA NETO

(21) BR 10 2021 011236-0 A2

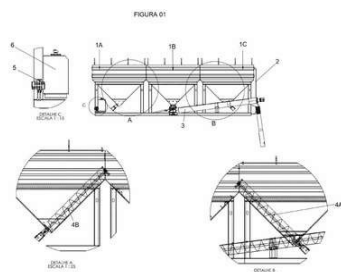

Código 3.1 - Publicação do Pedido de Patente ou de Certificado de Adição de Invenção
 (22) 10/06/2021
 (51) A01D 90/10 (2006.01), B65G 43/10 (2006.01)
 (54) SISTEMA TRANSPORTADOR COM MÚLTIPLAS CAIXAS DE CARGA MODULADAS E SISTEMA AUTODESCARREGÁVEL COM DESCARGA INTERMITENTE OU CONTÍNUA
 (71) MÁRCIO HOWE (BR/RS) ; MAURÍCIO HOWE (BR/RS) ; ARMIN HOWE (BR/RS)
 (72) MÁRCIO HOWE; MAURÍCIO HOWE; ARMIN HOWE

(21) BR 10 2021 011239-5 A2

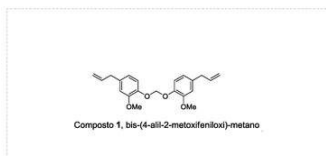

Código 3.1 - Publicação do Pedido de Patente ou de Certificado de Adição de Invenção
 (22) 10/06/2021
 (51) C07C 43/257 (2006.01), C07D 215/26 (2006.01), A61K 31/47 (2006.01), A61K 31/085 (2006.01), A61P 35/00 (2006.01)
 (54) SÍNTESE E ATIVIDADE ANTICANCERÍGENA IN VITRO DE BIS-(2-NAFTILOXI)-(PHENIL)-METANO, BIS-(4-ALIL-2-METOXIFENILOXI)-METANO E ACETAIS MISTOS R1OCH2OR2 OBTIDOS VIA QUÍMICA COMBINATÓRIA PELA AQUILAÇÃO DE DICLOROMETANO
 (71) UNIVERSIDADE FEDERAL RURAL DE PERNAMBUCO (BR/PE) ; UNIVERSIDADE FEDERAL DE PERNAMBUCO (BR/PE) ; INSTITUTO

FEDERAL DE EDUCAÇÃO, CIÊNCIA E TECNOLOGIA DE PERNAMBUCO
(BR/PE)

(72) BOGDAN DOBOSZEWSKI; GILSON BEZERRA DA SILVA; JACIANA DOS SANTOS AGUIAR; ERWELLY BARROS DE OLIVEIRA

(21) BR 10 2021 011241-7 A2

Código 3.1 - Publicação do Pedido de Patente ou de Certificado de Adição de Invenção

(22) 10/06/2021

(51) A01C 7/10 (2006.01)

(52) A01C 7/10

(54) DISPOSITIVO DE AJUSTE DE ENTRADA DE RESERVATÓRIO DE SEMENTES, E RESERVATÓRIO DE SEMENTES

(71) MARCHESAN IMPLEMENTOS E MÁQUINAS AGRÍCOLAS TATU S/A (BR/SP)

(72) JOSÉ LUIZ ALBERTO MARCHESAN; LUIS GONZAGA DE SANTI LOUREIRO; LUIZ CARLOS MASETTI

(21) BR 10 2021 011245-0 A2



Código 3.1 - Publicação do Pedido de Patente ou de Certificado de Adição de Invenção

(22) 10/06/2021

(51) H04W 12/47 (2006.01)

(54) ETIQUETA COM TROCA DE DADOS SEM FIO POR APROXIMAÇÃO E SEU RESPECTIVO USO

(71) INTELTESLA MANUT DE EQUIPAMENTOS LTDA ME (BR/PR)

(72) GABRIEL GRESKIV DE ARRUDA VENCI

(21) BR 10 2021 011252-2 A2

Código 3.1 - Publicação do Pedido de Patente ou de Certificado de Adição de Invenção

(22) 10/06/2021

(51) G06K 9/00 (2006.01), A01L 11/00 (2006.01), A61B 5/00 (2006.01), A61B 5/107 (2006.01), G01B 5/02 (2006.01), G01B 5/20 (2006.01), G06T 7/62 (2006.01)

(52) G06K 9/00, A01L 11/00, A61B 5/0077, A61B 5/1074, A61B 5/1079, G01B 5/02, G01B 5/20, G06T 7/62, G06K 2209/05

(54) MÉTODO PARA RECONHECIMENTO POR CAPTURA DE IMAGEM DO FORMATO E TAMANHO DO CASCO EQUINO E MEIO LEGÍVEL POR DISPOSITIVO MÓVEL

(71) FUNDAÇÃO EDUCACIONAL SEVERINO SOMBRA (BR/RJ)

(72) LUIZ GUSTAVO CAMPOS TENÓRIO; RAQUEL VARELLA SERAPIÃO; ÉRICA CRISTINA ROCHA ROIER; LUIZ FELIPE CAMEZ BERTEGES; ELIZABETH GOMES SANCHES

(21) BR 10 2021 011260-3 A2

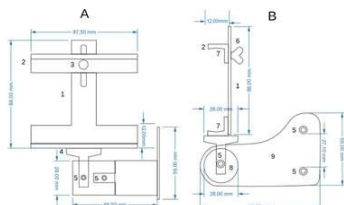

Código 3.1 - Publicação do Pedido de Patente ou de Certificado de Adição de Invenção

(22) 10/06/2021

(51) F41J 3/00 (2006.01), F41J 1/10 (2006.01), F41B 5/14 (2006.01), G09B 21/00 (2006.01)

(52) F41J 3/0004, F41J 1/10, F41B 5/1476, G09B 21/003

(54) KIT DE DISPOSITIVOS PARA PRÁTICA ESPORTIVA DE TIRO COM ARCO PARA NÃO VIDENTES

(71) UNIVERSIDADE ESTADUAL DA PARAIBA (BR/PB)

(72) JOSÉ AUGUSTO DE OLIVEIRA NETO; ALCEDO MEDEIROS DE ARAÚJO

(21) BR 10 2021 011272-7 A2

Código 3.1 - Publicação do Pedido de Patente ou de Certificado de Adição de Invenção

(22) 10/06/2021

(51) G01J 3/50 (2006.01)

(52) G01J 3/50

(54) SISTEMA PARA CAPTAÇÃO DE IMAGEM DIGITAL DE ALTA RESOLUÇÃO PARA ANÁLISE COLORIMÉTRICA E APARATO

(71) UNIVERSIDADE FEDERAL DA BAHIA (BR/BA) ; UNIVERSIDADE FEDERAL DO RECÔNCAVO DA BAHIA (BR/BA) ; UNIVERSIDADE ESTADUAL DE FEIRA DE SANTANA (BR/BA) ; UNIVERSIDADE ESTADUAL DO SUDOESTE DA BAHIA (BR/BA)

(72) JOÃO HONORATO SANTOS NETO; LIZ OLIVEIRA DOS SANTOS; ANA MARIA PINTO DOS SANTOS; SERGIO LUÍS COSTA FERREIRA; CLEBER GALVÃO NOVAES; IVANICE FERREIRA DOS SANTOS

(21) BR 10 2021 011275-1 A2

Código 3.1 - Publicação do Pedido de Patente ou de Certificado de Adição de Invenção

(22) 10/06/2021

(51) B65D 51/28 (2006.01), B65D 25/08 (2006.01)

(52) B65D 51/2807, B65D 25/08

(54) TAMPA PARA ARMAZENAMENTO E DISPENSAÇÃO DE INGREDIENTE PARA MISTURA, MÉTODO PARA DISPENSAR UM INGREDIENTE PARA MISTURA EM UMA GARRAFA E MÉTODO PARA PRODUZIR UMA MISTURA NO INTERIOR DE UMA GARRAFA

(71) AMBEV S.A (BR/SP)

(72) JOSÉ VIRGÍLIO BRAGHETTO NETO; CAMILA RODINI LUIZ KAMMERER; DANIELLE MAEZON MAGALHÃES DE ALMEIDA; ANDERSON CORREA

(21) BR 10 2021 011282-4 A2

Código 3.1 - Publicação do Pedido de Patente ou de Certificado de Adição de Invenção

(22) 10/06/2021

(51) G01N 33/18 (2006.01), G01N 33/50 (2006.01)
 (52) G01N 33/18, G01N 2520/00, G01N 33/50
 (54) MÉTODO PARA MONITORAMENTO DE AMBIENTES AQUÁTICOS BASEADO NA MODELAGEM COMPORTAMENTAL DE MOLUSCOS BIVALVES
 (71) UNIVERSIDADE FEDERAL DO RIO GRANDE - FURG (BR/RS)
 (72) SILVIA SILVA DA COSTA BOTELHO; BRUNA DE VARGAS GUTERRES; JULIANA ZOMER SANDRINI; AMANDA DA SILVEIRA GUERREIRO; JE NAM JUN JUNIOR

(21) BR 10 2021 011288-3 A2 Código 3.1 - Publicação do Pedido de Patente ou de Certificado de Adição de Invenção
 (22) 10/06/2021
 (51) F41A 17/06 (2006.01), G16Z 99/00 (2006.01), G06F 13/00 (2006.01), G08C 17/00 (2006.01), G08C 25/04 (2006.01)
 (52) F41A 17/06, G16Z 99/00, G06F 13/00, G08C 17/00, G08C 25/04
 (54) SISTEMA PARA GESTÃO DE ARMAMENTOS
 (71) TRACKTUM TECNOLOGIA LTDA (BR/PR)
 (72) CRISTÓVÃO DINIZ TREVISAN; CARLUS FLAVIUS AUGUSTUS BRANDÃO E MACIEL

(21) BR 10 2021 011313-8 A2 Código 3.1 - Publicação do Pedido de Patente ou de Certificado de Adição de Invenção
 (22) 10/06/2021
 (51) G06Q 10/06 (2006.01), G06F 15/00 (2006.01), G06Q 50/02 (2006.01)
 (52) G06Q 10/06, G06F 15/00, G06Q 50/02
 (54) DISPOSITIVO ELETRÔNICO PARA ARMAZENAMENTO DE INFORMAÇÕES DE CORTE, TRANSBORDAMENTO E TRANSPORTE DE CANA-DE-AÇÚCAR E USO
 (71) NEWGESTI TECNOLOGIA DA INFORMACAO LTDA (BR/SP)
 (72) ANDRÉ AUGUSTO BERTUZZI

(21) BR 10 2021 015084-0 A2 Código 3.1 - Publicação do Pedido de Patente ou de Certificado de Adição de Invenção
 (22) 30/07/2021
 (30) 07/06/2021 CN 202110631932.6
 (51) A61B 6/00 (2006.01)
 (52) A61B 6/4441, A61B 6/4435, A61B 6/4429, A61B 6/44
 (54) SISTEMA DE IMAGEM DIGITAL DE RAIOS-X
 (71) CARERAY DIGITAL MEDICAL TECHNOLOGY CO., LTD., (CN)
 (72) ZONGBAO WANG; JIAN CHEN; SHIQIANG XU; JIYUN LU; DENGXIAN LAI; SHAI DAI

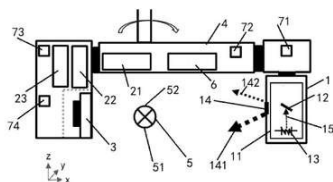

(21) BR 10 2022 002832-0 A2	<p>Código 3.1 - Publicação do Pedido de Patente ou de Certificado de Adição de Invenção</p> <p>(22) 15/02/2022</p> <p>(30) 04/06/2021 JP 2021-094483</p> <p>(51) G06K 7/00 (2006.01)</p> <p>(52) G06K 7/00</p> <p>(54) LEITOR DE CARTÃO, E, MÉTODO DE DETECÇÃO DE OBJETO ESTRANHO PARA UM LEITOR DE CARTÃO</p> <p>(71) HITACHI CHANNEL SOLUTIONS, CORP. (JP)</p> <p>(72) TAKESHI KAGEYAMA</p>
(21) BR 10 2022 004775-8 A2	<p>Código 3.1 - Publicação do Pedido de Patente ou de Certificado de Adição de Invenção</p> <p>(22) 15/03/2022</p> <p>(30) 09/06/2021 US 17/303,862</p> <p>(51) A01D 45/10 (2006.01), A01D 41/06 (2006.01)</p> <p>(52) A01D 45/10, A01D 41/06</p> <p>(54) COLHEITADEIRA DE CANA-DE-AÇÚCAR</p> <p>(71) DEERE & COMPANY (US)</p> <p>(72) HARMANDEEP S. GILL; SURFRAJ FATTEPUR; DUSK S. MIXON; TODD J. RODRIGUE; GUY E. BURCH; ANDREIVE G. SILVA; DOUGLAS J. SILVA; AUREO F.PASCH</p>
(21) BR 10 2022 004955-6 A2	<p>Código 3.1 - Publicação do Pedido de Patente ou de Certificado de Adição de Invenção</p> <p>(22) 17/03/2022</p> <p>(30) 07/06/2021 CH 00661/21</p> <p>(51) D01G 19/16 (2006.01)</p> <p>(52) D01G 19/16</p> <p>(54) MÁQUINA PENTEADEIRA E ELEMENTO DE MOLA PARA UMA PINÇA DE CIMA DESTA TENDO UM EIXO LONGITUDINAL</p> <p>(71) MASCHINENFABRIK RIETER AG (CH)</p> <p>(72) BODO LINDINGER; UELI STUTZ</p>
(21) BR 10 2022 005260-3 A2	<p>Código 3.1 - Publicação do Pedido de Patente ou de Certificado de Adição de Invenção</p> <p>(22) 21/03/2022</p> <p>(30) 04/06/2021 US 17/338,957</p> <p>(51) A01D 46/08 (2006.01)</p> <p>(52) A01D 46/085</p> <p>(54) COLHEITADEIRA DE ALGODÃO, E, MÉTODO PARA DETERMINAR A PRODUÇÃO DE CULTIVO</p> <p>(71) DEERE & COMPANY (US) ; IOWA STATE UNIVERSITY RESEARCH</p>

FOUNDATION, INC. (US)
 (72) BRANDON C. CARLSON; JEFFREY S. WIGDAHL; NICHOLAS W.
 VANLANINGHAM; KURT D. GUSTAFSON

(21) BR 10 2022 006295-1 A2 Código 3.1 - Publicação do Pedido de Patente ou de Certificado de Adição de Invenção
 (22) 31/03/2022
 (30) 08/06/2021 AT A 50464/2021
 (51) D21F 1/48 (2006.01)
 (52) D21F 1/483
 (54) RÉGUA SEPARADORA E CONJUNTO CONSTRUTIVO PARA USO EM UMA INSTALAÇÃO PARA PRODUÇÃO DE UM ROLO DE PAPEL
 (71) KLAUS BARTELMUSS (AT)
 (72) KLAUS BARTELMUSS

(21) BR 10 2022 006956-5 A2 Código 3.1 - Publicação do Pedido de Patente ou de Certificado de Adição de Invenção
 (22) 11/04/2022
 (30) 07/06/2021 US 17/340,527
 (51) A61F 2/20 (2006.01), A61M 16/04 (2006.01)
 (52) A61F 2/203, A61F 2210/009, A61M 16/0468
 (54) DISPOSITIVO DE INSERÇÃO DE CARREGAMENTO DE PRÓTESE DE VOZ FÁCIL
 (71) FREUDENBERG MEDICAL, LLC (US)
 (72) KEVIN ALAN GLEN; DIMITRIOS STROUMPOULIS

(21) BR 10 2022 008509-9 A2 Código 3.1 - Publicação do Pedido de Patente ou de Certificado de Adição de Invenção
 (22) 03/05/2022
 (51) A47J 31/06 (2006.01), B65D 85/812 (2006.01), B65D 85/804 (2006.01), B65D 81/00 (2006.01)
 (52) A47J 31/0626, B65D 85/812, B65D 85/804, B65D 81/00
 (54) SACHÊ FILTRO MONODOSE COMPOSTÁVEL PARA PREPARO DE CAFÉ COADO, CHÁ E BEBIDAS
 (66) BR 10 2021 010931-9 04/06/2021
 (71) JURERÊ CAFFE COMÉRCIO DE ALIMENTOS LTDA (BR/SC)
 (72) EURLI SILVA

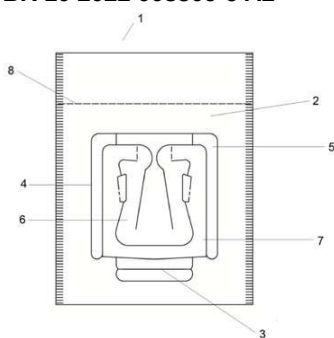

(21) BR 10 2022 010678-9 A2 Código 3.1 - Publicação do Pedido de Patente ou de Certificado de Adição de Invenção
 (22) 31/05/2022
 (30) 04/06/2021 PT 117281; 11/05/2022 US 17/742,307

(51) G06F 40/00 (2006.01), G10L 25/00 (2006.01), G06Q 30/00 (2006.01)

(52) G06F 40/00, G10L 25/00, G06Q 30/00

(54) MÉTODO IMPLEMENTADO POR COMPUTADOR PARA A PREVISÃO DE UM CONJUNTO AJUSTADO DE ELEMENTOS DE CONHECIMENTO PARA A ELABORAÇÃO DE RESPOSTAS A PEDIDOS DE INFORMAÇÕES DE CLIENTES, SISTEMA, APARELHO COMPUTACIONAL, PROGRAMA DE COMPUTADOR E MEIO DE LEITURA ASSOCIADOS

(71) ZENDESK, INC. (US)

(72) MARIANA SÁ CORREIA LEITE DE ALMEIDA; LOURENÇO MARIA CASELLA VAZ PATO; PEDRO LUÍS DE FARIA E COELHO; RICARDO SILVA BARATA; RICARDO MANUEL PAULA MARTINS

(21) BR 10 2022 011188-0 A2

Código 3.1 - Publicação do Pedido de Patente ou de Certificado de Adição de Invenção

(22) 08/06/2022

(30) 10/06/2021 DE 10 2021 002 956.9

(51) G05D 1/02 (2006.01), B60W 30/06 (2006.01)

(52) G05D 1/021, B60W 2300/12, G05D 1/0212, B60W 30/06

(54) MÉTODO DE MOVIMENTAÇÃO DE UM VEÍCULO PARA UM COMPONENTE DE UM OBJETO DISTANTE DELE (TRANSFORMAÇÃO DE COORDENADAS)

(71) JOST-WERKE DEUTSCHLAND GMBH (DE)

(72) MARK MÜLLER

(21) BR 10 2022 011225-8 A2

Código 3.1 - Publicação do Pedido de Patente ou de Certificado de Adição de Invenção

(22) 08/06/2022

(30) 09/06/2021 EP 21178632.2

(51) A01F 12/18 (2006.01)

(52) A01F 12/181

(54) MÉTODO PARA CONTROLAR UM SISTEMA DE DEBULHA PARA UMA COLHEITADEIRA AGRÍCOLA, SISTEMA DE DEBULHA PARA UMA COLHEITADEIRA AGRÍCOLA E COLHEITADEIRA AGRÍCOLA

(71) CNH INDUSTRIAL BELGIUM NV (BE)

(72) LUCAS DERUYTER; DRE JONGMANS; ARNO LEENKNEGT; BART M.A. MISSOTTEN; YUANYUAN LI; LUIZ PALHARIN; TIM PASSCHYN

(21) BR 10 2022 011522-2 A2

Código 3.1 - Publicação do Pedido de Patente ou de Certificado de Adição de Invenção

(22) 10/06/2022

(30) 11/06/2021 US 17/345,717

(51) F02C 7/04 (2006.01)

(52) F02C 7/04

(54) SISTEMA PARA UM MOTOR DE AERONAVE E MÉTODO PARA

MANIPULAR COMBUSTÍVEL GASOSO EM UM MOTOR DE AERONAVE
 (71) PRATT & WHITNEY CANADA CORP. (CA)
 (72) SCOTT SMITH

(21) BR 10 2022 011523-0 A2 Código 3.1 - Publicação do Pedido de Patente ou de Certificado de Adição de Invenção
 (22) 10/06/2022
 (30) 11/06/2021 US 17/345,811
 (51) F02C 7/04 (2006.01)
 (52) F02C 7/04
 (54) SISTEMA PARA UM MOTOR DE AERONAVE, E MÉTODO PARA MANIPULAR COMBUSTÍVEL GASOSO EM UM MOTOR DE AERONAVE
 (71) PRATT & WHITNEY CANADA CORP. (CA)
 (72) SCOTT SMITH

(21) BR 10 2022 014774-4 A2 Código 3.1 - Publicação do Pedido de Patente ou de Certificado de Adição de Invenção
 (22) 26/07/2022
 (30) 18/08/2020 EP 20 191 464.5
 (51) C23C 16/455 (2006.01), C23C 14/56 (2006.01), C23C 16/44 (2006.01), C23C 14/54 (2006.01), C23C 14/24 (2006.01)
 (52) C23C 16/45544, C23C 14/56, C23C 16/4412, C23C 14/54, C23C 14/24, C23C 16/45527
 (54) FERRAMENTA DE AGRUPAMENTO DE SISTEMA DE VÁCUO
 (71) EMPA EIDGENÖSSISCHE MATERIALPRÜFUNGS- UND FORSCHUNGSANSTALT (CH)
 (72) CARLOS GUERRA; LASZLO PETHO; JOHANN MICHLER; ALEKSANDRA SZKUDLAREK

(21) BR 20 2021 010851-2 U2 Código 3.1 - Publicação do Pedido de Patente ou de Certificado de Adição de Invenção
 (22) 04/06/2021
 (51) H04M 1/04 (2006.01)
 (52) H04M 1/04
 (54) DISPOSIÇÃO INTRODUZIDA EM SUPORTE DESMONTÁVEL DE MESA PARA CELULAR
 (71) LUCIANO EICHEMBERGER (BR/SP)
 (72) LUCIANO EICHEMBERGER

(21) BR 20 2021 010866-0 U2 Código 3.1 - Publicação do Pedido de Patente ou de Certificado de Adição de Invenção
 (22) 04/06/2021
 (51) A47G 9/02 (2006.01)

(52) A47G 9/0253
 (54) DISPOSIÇÃO INTRODUZIDA EM FRONHA COM FORRO IMPERMEÁVEL E REMOVÍVEL
 (71) TOUFIC YANNI EFEICHE (BR/SP)
 (72) TOUFIC YANNI EFEICHE

(21) BR 20 2021 010870-9 U2 Código 3.1 - Publicação do Pedido de Patente ou de Certificado de Adição de Invenção
 (22) 04/06/2021
 (51) A01M 1/14 (2006.01)
 (52) A01M 1/14
 (54) ARMADILHA PARA MONITORAMENTO DA BROCA DA CANA-DE-AÇÚCAR
 (71) RODRIGUES & VINHA LTDA (BR/SP)
 (72) FERNANDO BELEZINI VINHA; LUIS RODOLFO RODRIGUES

(21) BR 20 2021 010899-7 U2 Código 3.1 - Publicação do Pedido de Patente ou de Certificado de Adição de Invenção
 (22) 04/06/2021
 (51) B65D 81/20 (2006.01)
 (52) B65D 81/2038
 (54) DISPOSIÇÃO CONSTRUTIVA EM SACO VALVULADO
 (71) INPLAC INDUSTRIA DE PLASTICOS S.A (BR/SC)
 (72) ROBERTO MARCONDES DE MATTOS

(21) BR 20 2021 010924-1 U2 Código 3.1 - Publicação do Pedido de Patente ou de Certificado de Adição de Invenção
 (22) 04/06/2021
 (51) E04F 13/072 (2006.01)
 (52) E04F 13/072
 (54) DISPOSITIVO PARA ENCAIXE E FIXAÇÃO DE REVESTIMENTO DE FACHADAS VENTILADAS
 (71) CATEDRA ENGENHARIA LTDA (BR/SP)
 (72) ABÍLIO RIBEIRO FERNANDES

(21) BR 20 2021 010943-8 U2 Código 3.1 - Publicação do Pedido de Patente ou de Certificado de Adição de Invenção
 (22) 07/06/2021
 (51) B05C 9/02 (2006.01), B05C 9/00 (2006.01)
 (54) APERFEIÇOAMENTO INTRODUZIDO EM MÁQUINA PARA APLICAÇÃO DE COLA PARA FIXAÇÃO DE SACO INTERNO DE CONTENTOR DO TIPO BIGBAG
 (71) TOP TÊXTIL EMBALAGENS LTDA ME (BR/SC)

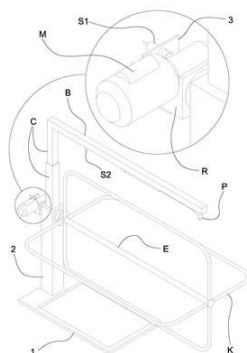

(72) RICARDO GABRIEL DOS SANTOS

(21) BR 20 2021 010993-4 U2

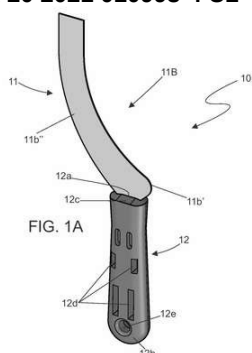

Código 3.1 - Publicação do Pedido de Patente ou de Certificado de Adição de Invenção

(22) 07/06/2021

(51) E04F 21/32 (2006.01), B65D 85/00 (2006.01), A47L 13/02 (2006.01)

(54) DISPOSIÇÃO INTRODUZIDA EM ESPÁTULA PARA ACABAMENTO DE NEGATIVO DE COBERTURA EM PAINEL DE GESSO

(71) CONDOR PINCÉIS LTDA (BR/SC)

(72) ADOLFO CARLOS PICHOL

(21) BR 20 2021 010994-2 U2

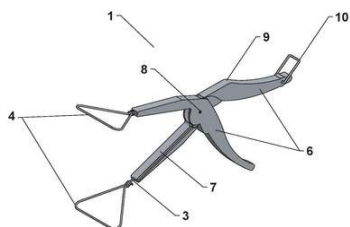

Código 3.1 - Publicação do Pedido de Patente ou de Certificado de Adição de Invenção

(22) 07/06/2021

(51) A61F 5/44 (2006.01), A01K 23/00 (2006.01), E01H 1/12 (2006.01)

(54) DISPOSIÇÃO CONSTRUTIVA APLICADA EM COLETOR DE DEJETOS FECAIS DE ANIMAIS DE ESTIMAÇÃO

(71) DOMINGOS LOMBARDI (BR/PR)

(72) DOMINGOS LOMBARDI

(21) BR 20 2021 011035-5 U2

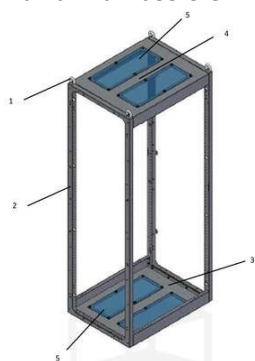

Código 3.1 - Publicação do Pedido de Patente ou de Certificado de Adição de Invenção

(22) 07/06/2021

(51) G05B 11/01 (2006.01), H05K 7/00 (2006.01), H05K 7/02 (2006.01), H02P 1/00 (2006.01), D06F 39/08 (2006.01)

(54) PAINEL PARA COMANDOS ELÉTRICOS

(71) ENGEMIX SOLUÇÕES INDUSTRIAIS (BR/SP)

(72) JACKSON MARCELINO DOS SANTOS

(21) BR 20 2021 011038-0 U2

Código 3.1 - Publicação do Pedido de Patente ou de Certificado de Adição de Invenção

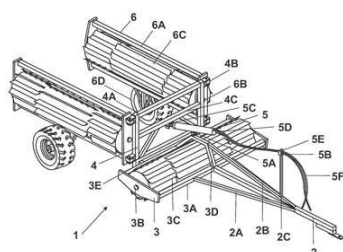

(22) 07/06/2021
 (51) A01D 43/08 (2006.01), A01C 7/06 (2006.01), A01B 15/02 (2006.01), A01B 49/06 (2006.01)
 (54) IMPLEMENTO AGRÍCOLA ARTICULADO
 (71) PONTES & YAMATO LTDA (BR/PR)
 (72) EDUARDO FABRICIO RODRIGUES PONTES

(21) BR 20 2021 011051-7 U2

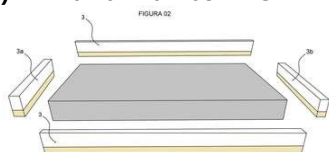

Código 3.1 - Publicação do Pedido de Patente ou de Certificado de Adição de Invenção
 (22) 08/06/2021
 (51) A47C 23/00 (2006.01), A47C 27/06 (2006.01), A47C 27/14 (2006.01), A47C 27/00 (2006.01), A47C 27/04 (2006.01)
 (54) DISPOSIÇÃO CONSTRUTIVA APLICADA EM BORDA DE COLCHÃO
 (71) COLCHÕES APOLO SPUMA LTDA (BR/SP)
 (72) LUIS RICARDO CRISTOFOLETTI

(21) BR 20 2021 011209-9 U2

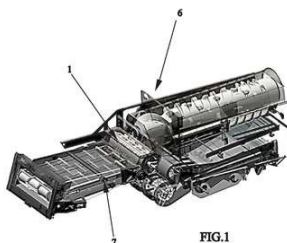

Código 3.1 - Publicação do Pedido de Patente ou de Certificado de Adição de Invenção
 (22) 10/06/2021
 (51) A01D 34/04 (2006.01), A01F 12/46 (2006.01)
 (54) MÓDULO ALIMENTADOR DE COLHEITA, UTILIZADO EM COLHEITADEIRAS DE CARACTERÍSTICA AXIAL
 (71) GOELZER & FERNANDES LTDA (BR/RS)
 (72) FÁBIO FERNANDES

(21) BR 20 2021 011278-1 U2

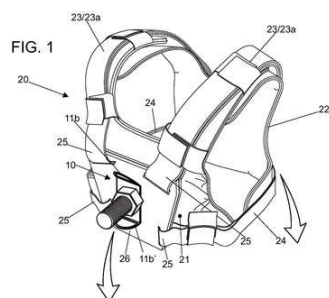

Código 3.1 - Publicação do Pedido de Patente ou de Certificado de Adição de Invenção
 (22) 10/06/2021
 (51) A41C 1/00 (2006.01), A63B 21/018 (2006.01), A41D 1/04 (2006.01), A63B 21/00 (2006.01), A63B 24/00 (2006.01)
 (54) DISPOSIÇÃO INTRODUZIDA EM COLETE DE CARREGAMENTO DE PESO COM MEIO DE ANCORAGEM DE CABOS/ELÁSTICOS PARA PRÁTICA DE EXERCÍCIOS FÍSICOS
 (71) KARLOS GUSTAVO TEIXEIRA PIMENTEL (BR/SP)
 (72) KARLOS GUSTAVO TEIXEIRA PIMENTEL

(21) BR 20 2021 011295-1 U2

Código 3.1 - Publicação do Pedido de Patente ou de Certificado de Adição de Invenção
 (22) 10/06/2021

(51) E05D 5/06 (2006.01)
(52) E05D 5/065
(54) DISPOSIÇÃO CONSTRUTIVA APLICADA EM DOBRADIÇA
(71) NILKO TECNOLOGIA LTDA (BR/PR)
(72) ANDREA HUSCHER

(21) BR 20 2021 011296-0 U2

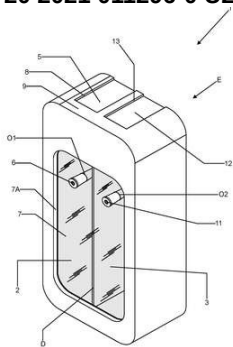

Código 3.1 - Publicação do Pedido de Patente ou de Certificado de Adição de Invenção

(22) 10/06/2021
(51) A45D 40/26 (2006.01)
(54) DISPOSIÇÃO CONSTRUTIVA APLICADA EM EMBALAGEM COM COMPARTIMENTOS PARA PRODUTOS COSMÉTICOS E SIMILARES
(71) ALEXSANDAR MUNIQUE DOS SANTOS SILVA (BR/RJ) ; ANA CAROLINA MAMPRIN DOS SANTOS NOVAES (BR/RJ)
(72) ALEXSANDAR MUNIQUE DOS SANTOS SILVA; ANA CAROLINE MAMPRIN DOS SANTOS NOVAES

Código 3.2 - Publicação Antecipada

Publicação do pedido depositado, a requerimento do depositante. Aplicam-se as disposições do subitem 3.1.

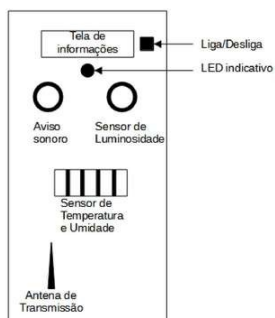
(21) BR 10 2021 020932-1 A2

Código 3.2 - Publicação Antecipada

(22) 19/10/2021

(51) G01N 33/00 (2006.01), F24F 13/20 (2006.01), F24F 11/70 (2006.01), H05B 47/10 (2006.01), F24F 110/50 (2006.01)

(52) G01N 33/0063, F24F 13/20, F24F 11/70, H05B 47/10, F24F 2110/50

(54) UNIDADE DE MONITORAMENTO DE UMIDADE, LUMINOSIDADE E TEMPERATURA PARA EQUIPAMENTOS FOTOGRÁFICOS

(71) MARCELO APARECIDO OLIVEIRA SANTOS (BR/SP)

(72) MARCELO APARECIDO OLIVEIRA SANTOS

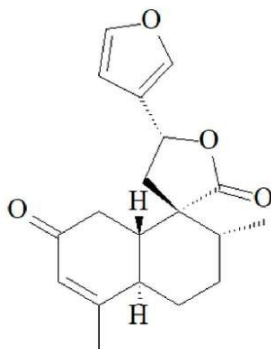
(21) BR 10 2021 024917-0 A2

Código 3.2 - Publicação Antecipada

(22) 09/12/2021

(51) A61K 47/12 (2006.01), A61K 47/22 (2006.01), A61K 31/015 (2006.01), A61P 17/02 (2006.01)

(52) A61K 47/12, A61K 47/22, A61K 31/015, A61P 17/02

(54) BIOATIVO TRANS-DESIDROCROTONINA NANOENCAPSULADO PARA APLICAÇÃO TERAPÊUTICA NO PROCESSO DE CICATRIZAÇÃO

(71) MARIA APARECIDA MEDEIROS MACIEL (BR/RN)

(72) MAGNALDO INÁCIO TAVARES MEDEIROS; RICARDO LUIZ CAVALCANTI DE ALBUQUERQUE JÚNIOR; RAFAEL BARRETO VIEIRA VALOIS; FRANCISCO HUMBERTO XAVIER JÚNIOR; MARIA APARECIDA MEDEIROS MACIEL

(21) BR 10 2022 004392-2 A2

Código 3.2 - Publicação Antecipada

(22) 10/03/2022

(51) B21B 1/16 (2006.01), E04C 5/03 (2006.01)

(52) B21B 1/163, E04C 5/03

(54) VERGALHÃO DE TRÊS FACES NERVURADAS E PROCESSO DE OBTENÇÃO

(71) PAULO DA COSTA SARMENTO (BR/RS)

(72) PAULO DA COSTA SARMENTO

(21) BR 10 2022 007393-7 A2

Código 3.2 - Publicação Antecipada

(22) 18/04/2022

(51) B65H 45/04 (2006.01)

(52) B65H 45/04

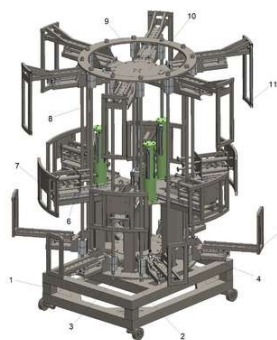

(54) MÁQUINA E MÉTODO PARA DOBRAMENTO DE SILO-BOLSA
 (71) RGM FABRICACAO DE MAQUINAS LTDA (BR/RS)
 (72) MIGUEL MILINDRE BUERO

(21) BR 10 2022 010989-3 A2

Código 3.2 - Publicação Antecipada

(22) 03/06/2022

(51) A63F 9/04 (2006.01), G09B 1/32 (2006.01)

(52) A63F 9/04, G09B 1/32, A63F 2009/0484

(54) CUBO REVELADOR DE IMAGENS QUE SE FORMAM POR MANIPULAÇÃO DE POSIÇÕES ESPECÍFICAS ATRAVÉS DE SETAS INDICATIVAS, POSSIBILITANDO VISUALIZAR AS IMAGENS NA PARTE EXTERNA E INTERNA DO CUBO.

(71) LIVRO - CUBO BRASIL LTDA (BR/ES)

(72) ELTON LUIZ PEREIRA VALLADARES

(21) BR 10 2022 013841-9 A2

Código 3.2 - Publicação Antecipada

(22) 12/07/2022

(51) E06B 3/263 (2006.01), E04B 2/76 (2006.01), E04B 2/74 (2006.01), E04B 2/56 (2006.01), E04C 2/38 (2006.01)

(52) E06B 3/263, E04B 2/76, E04B 2/74, E04B 2/56, E04C 2/38

(54) SISTEMA MODULAR DE DIVISÓRIAS AMOVÍVEIS

(71) RUI MANUEL DIAS FERREIRA (BR/SC)

(72) RUI MANUEL DIAS FERREIRA

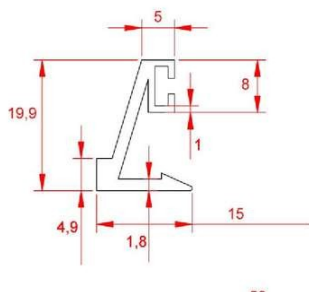

(21) BR 10 2022 017145-9 A2

Código 3.2 - Publicação Antecipada

(22) 26/08/2022

(51) C01F 11/18 (2006.01)

(52) C01F 11/18

(54) PROCESSO DE PRODUÇÃO DE NANOCOMPÓSITO DE CARBONATO DE CÁLCIO E LIGNINA KRAFT A PARTIR DE EMISSÕES GASOSAS, NANOCOMPÓSITO DE CARBONATO DE CÁLCIO E LIGNINA KRAFT E USO DO MESMO

(71) EMBRAPA-EMPRESA BRASILEIRA DE PESQUISA AGROPECUARIA (BR/DF)

(72) SÍLVIO VAZ JÚNIOR; MARIA CAROLINA BLASSIOLI MORAES; RAUL ALBERTO LAUMANN; MIGUEL BORGES; ERICA GONÇALVES GRAVINA

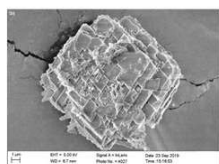
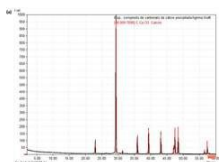

(21) BR 10 2022 020067-0 A2 Código 3.2 - Publicação Antecipada
 (22) 04/10/2022
 (51) A47B 51/00 (2006.01), A47B 46/00 (2006.01)
 (52) A47B 51/00, A47B 46/005
 (54) ARMÁRIO ROTATÓRIO E SISTEMA DE RODÍZIO DE GAVETAS PARA ACESSO AOS COMPARTIMENTOS POR PESSOAS COM MOBILIDADE REDUZIDA
 (71) BRUNO BITENCOURT RAUPP 85759740091 (BR/SC)
 (72) ANDERSON GERMANO PIOVEZAN

(21) BR 10 2022 020804-2 A2 Código 3.2 - Publicação Antecipada
 (22) 13/10/2022
 (51) E02F 3/76 (2006.01)
 (52) E02F 3/7686
 (54) MÁQUINA NIVELADORA DE SOLO
 (71) AIRTON ANTÔNIO STADTLOBER (BR/RS)
 (72) AIRTON ANTÔNIO STADTLOBER; BRUNO FREITAS DALMAGRO; ABNER VESZ; FERNANDO LOPES NUNES

(21) BR 10 2022 021801-3 A2 Código 3.2 - Publicação Antecipada
 (22) 26/10/2022
 (51) B62J 11/00 (2006.01), B62J 9/21 (2006.01)
 (52) B62J 11/00, B62J 9/21
 (54) CONJUNTO DE SUPORTE ARAMADO PARA FIXAÇÃO DE CESTA EM BICICLETA
 (71) PÉRICLES ANTONIO DE CARVALHO (BR/SP)
 (72) PÉRICLES ANTONIO DE CARVALHO

(21) BR 10 2022 022047-6 A2 Código 3.2 - Publicação Antecipada
 (22) 28/10/2022
 (51) B65G 17/26 (2006.01)
 (52) B65G 17/26
 (54) DISPOSITIVO ANTIDEGASTE PARA TRANSPORTADORES AÉREOS E USO DO MESMO
 (71) ANTÔNIO ROMAN (BR/RS)
 (72) ANTÔNIO ROMAN



Figura 1a



Figura 1b

(21) BR 10 2022 022274-6 A2 Código 3.2 - Publicação Antecipada
 (22) 01/11/2022
 (51) C05F 11/02 (2006.01), C05F 11/08 (2006.01), C05F 17/20 (2006.01)

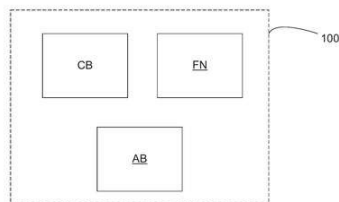

(52) C05F 11/02, C05F 11/08, C05F 17/20
 (54) COMPOSIÇÃO DE FERTILIZANTE ORGANOMINERAL GRANULADO, MÉTODO PRODUTIVO E PRODUTO RESULTANTE
 (71) ECOFÉRTIL AGROPECUARIA LTDA (BR/RN)
 (72) RICARDO CEZAR CARLOS ROCHA

(21) BR 10 2022 022398-0 A2

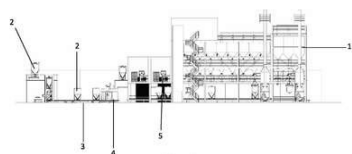

Código 3.2 - Publicação Antecipada
 (22) 04/11/2022
 (51) A23N 17/00 (2006.01), B01F 33/80 (2022.01)
 (52) A23N 17/007, B01F 33/80
 (54) PROCESSO DE MANUFATURA DE RAÇÃO ANIMAL
 (71) ENGFARMA - ENGENHARIA DE EQUIPAMENTOS FARMACEUTICOS EIRELI (BR/PR)
 (72) SILVIO CESAR DE OLIVEIRA

(21) BR 20 2021 017050-1 U2

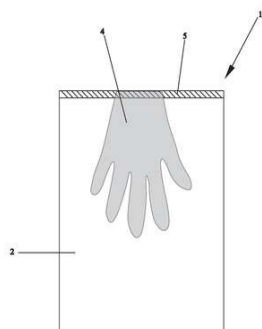

Código 3.2 - Publicação Antecipada
 (22) 27/08/2021
 (51) B65D 5/50 (2006.01)
 (54) DISPOSIÇÃO TÉCNICA INTRODUZIDA EM EMBALAGEM COM LUVAS PROTETORAS
 (71) VANINA SHEILA FONSECA SEMENOW (BR/PR)
 (72) VANINA SHEILA FONSECA SEMENOW

(21) BR 20 2022 006962-5 U2

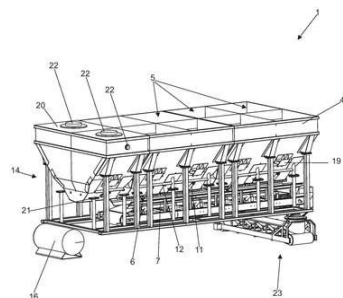

Código 3.2 - Publicação Antecipada
 (22) 11/04/2022
 (51) B65G 67/06 (2006.01), B65G 69/10 (2006.01)
 (54) DISPOSIÇÃO INTRODUZIDA EM DISPOSITIVO HÍBRIDO PARA CARGA E DESCARGA A GRANEL FRACIONADA EM MEDIDAS EXATAS
 (71) MARIA ESTER ASCÊNCIO (BR/SP)
 (72) DIONIZIO MARCELO MORAES CREPALDI

(21) BR 20 2022 014744-8 U2

Código 3.2 - Publicação Antecipada
 (22) 26/07/2022
 (51) G01F 22/02 (2006.01)
 (52) G01F 22/02
 (54) DISPOSIÇÃO CONSTRUTIVA APLICADA A CÂMARA DE MEDIÇÃO DE

VOLUME DE DIALISADOR

(71) VEXER INDUSTRIA E COMÉRCIO DE EQUIPAMENTOS LTDA. (BR/PR)
 (72) LEONARDO LEHMANN BARROS; BRENDON LINIKER DA CRUZ; ISAIAS PANCHENIAK; JESIMIEL DE SALES MOREIRA; LUIZ RICARDO KONOPIKA;
 ALINE CRISTINA RIBEIRO NUNES

(21) BR 20 2022 014748-0 U2

Código 3.2 - Publicação Antecipada

(22) 26/07/2022
 (51) B61F 9/00 (2006.01)
 (52) B61F 9/00
 (54) DISPOSIÇÕES APLICADAS EM CONJUNTO DETECTOR DE
 DESCARRILAMENTO DE VAGÕES
 (71) MITO INDUSTRIA METALURGICA LTDA (BR/PR)
 (72) JOÃO ZAPOTOSZEK

(21) BR 20 2022 014795-2 U2

Código 3.2 - Publicação Antecipada

(22) 27/07/2022
 (51) B05B 3/08 (2006.01), F24F 6/06 (2006.01)
 (52) B05B 3/082, F24F 6/06
 (54) DISPOSIÇÃO CONSTRUTIVA INTRODUZIDA EM PULVERIZADOR
 ANTISSEPTICO, AROMATIZADOR DE AMBIENTES E DE DEFENSIVOS
 AGRÍCOLAS
 (71) GUILHERME DOS SANTOS (BR/RS)
 (72) GUILHERME DOS SANTOS

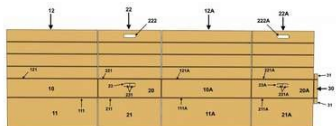
(21) BR 20 2022 015124-0 U2

Código 3.2 - Publicação Antecipada

(22) 29/07/2022
 (51) B65D 5/20 (2006.01)
 (52) B65D 5/20
 (54) DISPOSIÇÃO CONSTRUTIVA EM EMBALAGEM PARA TRANSPORTE
 DE ELETRODOMÉSTICO
 (71) WESTROCK, CELULOSE, PAPEL E EMBALAGENS LTDA (BR/SP)
 (72) JONAS GEBIEN; MARCO AURÉLIO DIAS

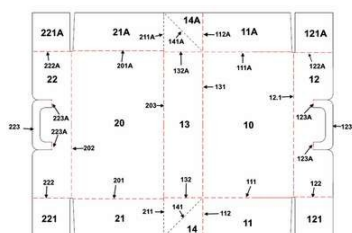
(21) BR 20 2022 015159-3 U2

Código 3.2 - Publicação Antecipada

(22) 29/07/2022
 (51) B65D 5/02 (2006.01)
 (52) B65D 5/0227
 (54) DISPOSIÇÃO CONSTRUTIVA EM EMBALAGEM DE TRANSPORTE DO
 TIPO MALETA
 (71) WESTROCK, CELULOSE, PAPEL E EMBALAGENS LTDA (BR/SP)
 (72) LEANDRO DE PAULA ALVES; THIAGO FERNANDO MORASI

(21) BR 20 2022 015167-4 U2

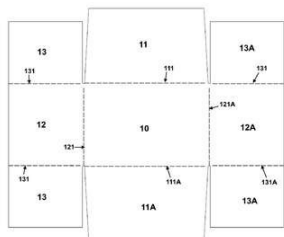

Código 3.2 - Publicação Antecipada

(22) 29/07/2022

(51) B65D 5/48 (2006.01)

(52) B65D 5/48

(54) DISPOSIÇÃO CONSTRUTIVA EM EMBALAGEM DE RAÇÃO SECA PARA ANIMAIS DE ESTIMAÇÃO

(71) WESTROCK, CELULOSE, PAPEL E EMBALAGENS LTDA (BR/SP)

(72) BRUNO FRANCISCO PESSOL; EDUARDO MARIANO; EMERSON SECAFIM

(21) BR 20 2022 015175-5 U2

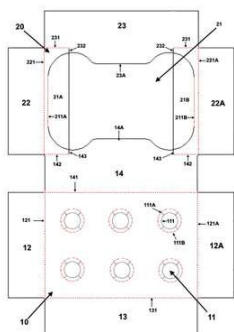

Código 3.2 - Publicação Antecipada

(22) 29/07/2022

(51) B65D 19/38 (2006.01)

(52) B65D 19/38

(54) DISPOSIÇÃO CONSTRUTIVA EM SUPORTE PALETIZÁVEL PARA GARRAFAS PLÁSTICAS E SIMILARES

(71) WESTROCK, CELULOSE, PAPEL E EMBALAGENS LTDA (BR/SP)

(72) CARLOS EDUARDO VALIO; EDUARDO MARIANO

(21) BR 20 2022 015720-6 U2

Código 3.2 - Publicação Antecipada

(22) 09/08/2022

(51) B01F 33/50 (2022.01), A23N 17/00 (2006.01)

(52) B01F 33/50, A23N 17/007

(54) MISTURADOR DE SILOS PORTÁTEIS DUPLO PARA LINHA AUTOMÁTICA

(71) ENGFARMA - ENGENHARIA DE EQUIPAMENTOS FARMACEUTICOS EIRELI (BR/PR)

(72) SILVIO CÉSAR DE OLIVEIRA

(21) BR 20 2022 016340-0 U2

Código 3.2 - Publicação Antecipada

(22) 17/08/2022

(51) B60P 3/07 (2006.01)

(52) B60P 3/07

(54) DISPOSIÇÃO CONSTRUTIVA APLICADA A/EM CARRETA E/OU REBOQUE PARA TRANSPORTE DE CARGAS E/OU DE VEÍCULOS AUTOMOTIVOS DE PEQUENO E MÉDIO PORTE

(71) MICHAEL HERBERT PEDRO (BR/SP)

(72) MICHAEL HERBERT PEDRO

(21) BR 20 2022 016822-4 U2

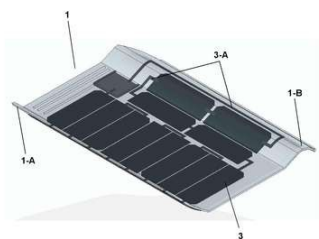

Código 3.2 - Publicação Antecipada

(22) 23/08/2022

(51) E04D 1/02 (2006.01), F21V 33/00 (2006.01)

(52) E04D 1/02, F21V 33/00

(54) DISPOSIÇÃO CONSTRUTIVA APLICADA EM TELHA TRANSLÚCIDA CONSTITUÍDA COM CÉLULAS FOTOVOLTAICAS

(71) CASAGRANDE REVESTIMENTOS CERÂMICOS S/A. (BR/SC)

(72) CICERO CARVALHO CASAGRANDE

(21) BR 20 2022 017029-6 U2



Código 3.2 - Publicação Antecipada

(22) 25/08/2022

(51) A61B 1/00 (2006.01)

(52) A61B 1/00

(54) INSTRUMENTO COM PONTEIRA EM FORMA DE CESTA E CANAL PARA PROBE DE UTILIZAÇÃO EM PROCEDIMENTOS ENDOSCÓPICOS, PARA APREENSÃO, FRAGMENTAÇÃO E EXTRAÇÃO DE LITÍASES NA CIRURGIA ENDOURETRAL

(71) RUSSER BRASIL LTDA (BR/SP)

(72) JUAN RUBEN CALBUCOY OLIARTE

(21) BR 20 2022 017096-2 U2

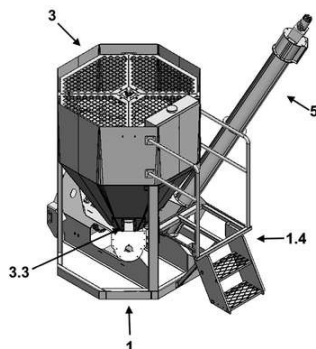

Código 3.2 - Publicação Antecipada

(22) 26/08/2022

(51) A01C 15/00 (2006.01)

(52) A01C 15/005

(54) DISPOSIÇÃO CONSTRUTIVA APLICADA EM MISTURADOR DE SEMENTES DE DUPLA HELICOIDE

(71) CIMISA MÁQUINAS POZZER LTDA. EPP (BR/RS)

(72) SUZANA DE ARRUDA POZZER POGGIO

(21) BR 20 2022 017342-2 U2

Código 3.2 - Publicação Antecipada

(22) 30/08/2022

(51) B62D 1/16 (2006.01)

(52) B62D 1/16

(54) DISPOSIÇÃO CONSTRUTIVA APLICADA EM COLUNA DE DIREÇÃO

(71) AGROSTAHL S.A. INDUSTRIA E COMERCIO (BR/SP)

(72) JOÃO AUGUSTO PEREIRA CARNEIRO MAC-DOWELL

(21) BR 20 2022 017362-7 U2

Código 3.2 - Publicação Antecipada

(22) 30/08/2022

(51) A47K 7/04 (2006.01)
(52) A47K 7/04
(54) HIGIENIZADOR ÍNTIMO COM ESFREGÃO
(71) LUIZ ARRIGUI BARRETO (BR/SP)
(72) LUIZ ARRIGUI BARRETO

(21) BR 20 2022 017367-8 U2 Código 3.2 - Publicação Antecipada
(22) 30/08/2022
(51) B61B 7/06 (2006.01)
(52) B61B 7/06
(54) INTERCOMUNICADOR PARA CABINES DE TELEFÉRICOS COM
POSSIBILIDADE DE VIDEOCHAMADA
(71) RUI MANUEL DIAS FERREIRA (BR/SC)
(72) RUI MANUEL DIAS FERREIRA

(21) BR 20 2022 017514-0 U2 Código 3.2 - Publicação Antecipada
(22) 31/08/2022
(51) A61B 1/005 (2006.01)
(52) A61B 1/005
(54) DISPOSIÇÃO CONSTRUTIVA INTRODUZIDA EM UM INSTRUMENTO
COM PONTEIRA EM FORMA DE CESTA PARA UTILIZAÇÃO EM
PROCEDIMENTOS ENDOSCÓPICOS, PARA APREENSÃO E EXTRAÇÃO DE
LITÍASES NA CIRURGIA ENDOURETRAL
(71) RUSSEER BRASIL LTDA (BR/SP)
(72) JUAN RUBEN CALBUCOY OLIARTE

(21) BR 20 2022 017712-6 U2 Código 3.2 - Publicação Antecipada
(22) 02/09/2022
(51) H01R 13/639 (2006.01)
(52) H01R 13/639
(54) DISPOSIÇÃO CONSTRUTIVA EM CONEXÃO ELÉTRICA APLICADA EM
LANTERNA VEICULAR
(71) MAURICIO BALBINOT (BR/RS)
(72) MAURICIO BALBINOT

(21) BR 20 2022 018075-5 U2 Código 3.2 - Publicação Antecipada
(22) 09/09/2022
(51) A61M 39/00 (2006.01)
(52) A61M 39/00
(54) DISPOSITIVO DE FIXAÇÃO DE SONDA NASAL
(71) OSNY APARECIDO MARIA (BR/DF)
(72) FRANCISCA FLÁVIA RAMOS SOUSA; SUZANE DA SILVA DE LIMA;
JANAINA XAVIER DE SOUZA; IZAQUE DOS SANTOS DA MOTA; OSNY

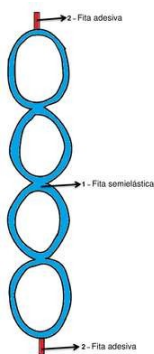

APARECIDO MARIA; KLEBER JORGAN VIEIRA BELMONT; JOYCE PEREIRA DE SOUZA; NEILA FRAUZINO SALGADO; ALANY DE SOUSA MONTEIRO BELMONT; VICTTÓRIA MARIA

(21) BR 20 2022 018292-8 U2

Código 3.2 - Publicação Antecipada

(22) 13/09/2022

(51) H02G 3/08 (2006.01)

(52) H02G 3/08

(54) DISPOSIÇÃO CONSTRUTIVA EM CONJUNTO DE CONDULETE E TAMPA

(71) APOIOFIX INDÚSTRIA E COMÉRCIO DE MATERIAIS ELÉTRICOS E FIXAÇÃO LTDA (BR/SP)

(72) TORQUATO DURAZZO FILHO

(21) BR 20 2022 018516-1 U2

Código 3.2 - Publicação Antecipada

(22) 15/09/2022

(51) A47J 37/06 (2006.01)

(52) A47J 37/06

(54) DISPOSIÇÃO CONSTRUTIVA INTRODUZIDA EM GRELHA PARA CHURRASQUEIRAS

(71) OSAMU MORISHITA (BR/SP)

(72) OSAMU MORISHITA

(21) BR 20 2022 018550-1 U2

Código 3.2 - Publicação Antecipada

(22) 16/09/2022

(51) E04F 19/04 (2006.01)

(52) E04F 19/04

(54) DISPOSIÇÃO CONSTRUTIVA APLICADA EM SISTEMA DE RODAPÉ PARA PAREDE

(71) ELIANE APARECIDA ANDRADE (BR/PR)

(72) ELIANE APARECIDA ANDRADE

(21) BR 20 2022 019006-8 U2

Código 3.2 - Publicação Antecipada

(22) 22/09/2022

(51) A47L 13/11 (2006.01)

(52) A47L 13/11

(54) DISPOSIÇÃO CONSTRUTIVA APLICADA EM RODO DENTADO

NIVELADOR

(71) DUPOL SOLUÇÕES EM FERRAMENTAS LTDA (BR/SP)

(72) DUILIO POSO LOPES

(21) BR 20 2022 019008-4 U2

Código 3.2 - Publicação Antecipada

(22) 22/09/2022

(51) B05C 11/11 (2006.01)

(52) B05C 11/11

(54) DISPOSIÇÃO CONSTRUTIVA APLICADA EM ROLO FURA BOLHAS PARA APLICAÇÃO DE PISO AUTONIVELANTE

(71) DUPOL SOLUÇÕES EM FERRAMENTAS LTDA (BR/SP)

(72) DUILIO POSO LOPES

(21) BR 20 2022 019415-2 U2

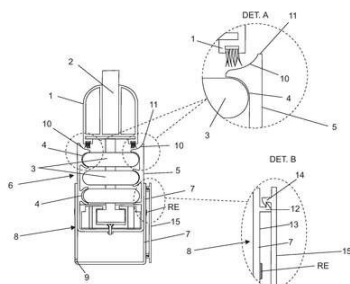

Código 3.2 - Publicação Antecipada

(22) 27/09/2022

(51) E06B 3/50 (2006.01), E06B 3/46 (2006.01)

(54) APERFEIÇOAMENTO INTRODUZIDO EM CONJUNTO DE BASE EM U E TRILHO PARA JANELAS E PORTAS DE VIDRO

(71) GUILHERME AUGUSTO KAWANAKA (BR/SP)

(72) GUILHERME AUGUSTO KAWANAKA

(21) BR 20 2022 020021-7 U2

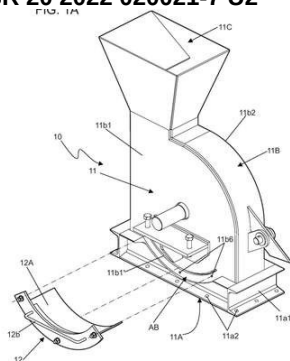

Código 3.2 - Publicação Antecipada

(22) 03/10/2022

(51) B02C 4/08 (2006.01)

(54) DISPOSIÇÃO INTRODUZIDA EM MOINHO DE PESQUISA LABORATORIAL COM GRELHA AMOVÍVEL

(71) JUAREZ DE OLIVEIRA E SILVA FILHO (BR/SP)

(72) JUAREZ DE OLIVEIRA E SILVA FILHO

(21) BR 20 2022 020529-4 U2

Código 3.2 - Publicação Antecipada

(22) 10/10/2022

(51) A01G 3/02 (2006.01)

(52) A01G 3/02

(54) ALICATE DE CORTE COM MECANISMO DE ACIONAMENTO POR CREMALHEIRA E ENGRENAGENS

(71) MARCOS TAVARES PORSCH (BR/RS)

(72) MARCOS TAVARES PORSCH

(21) BR 20 2022 020611-8 U2

Código 3.2 - Publicação Antecipada

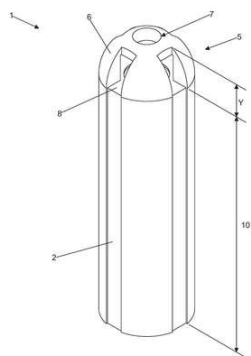

(22) 11/10/2022

(51) A61B 17/32 (2006.01)

(52) A61B 17/32

(54) DISPOSIÇÃO APLICADA EM PONTEIRA PROTETIVA PARA CÂNULAS DE SUÇÃO CIRÚRGICAS

(71) EVA APARECIDA LANGONE TRIGO (BR/SP)

(72) EVA APARECIDA LANGONE TRIGO

Código 3.6 - Publicação do Pedido Arquivado Definitivamente - Art. 216 §2º e Art. 17 §2º da LPI

Publicação de pedido definitivamente arquivado devido à não apresentação de procuração ou devido à apresentação de um pedido posterior, encerrada a instância administrativa. Pode ser adquirido o folheto com o relatório descritivo, reivindicações, desenhos e resumo do pedido, por quem se interessar, através do endereço eletrônico www.inpi.gov.br - No Acesso rápido - Faça uma busca – Patente. Para acessar, cadastre-se no Portal do INPI e use login e senha.

(21) BR 10 2021 010931-9 A2

Código 3.6 - Publicação do Pedido Arquivado Definitivamente - Art. 216 §2º e Art. 17 §2º da LPI

(22) 04/06/2021

(51) A47J 31/06 (2006.01), A47J 31/08 (2006.01)

(52) A47J 31/0626, A47J 31/08

(54) SACHÊ FILTRO MONODOSE COMPOSTÁVEL PARA PREPARO DE CAFÉ COADO, CHÁ E BEBIDAS

(71) JURERÊ CAFFE COMÉRCIO DE ALIMENTOS LTDA (BR/SC)

(72) EURLI SILVA

Código 3.8 - Retificação

Retificação da publicação do pedido por ter sido efetuada com incorreção que não impossibilita sua identificação. Tal publicação não implica na alteração da data de publicação do pedido de patente e nos prazos decorrentes da mesma.

(21) BR 10 2018 012662-8 A8

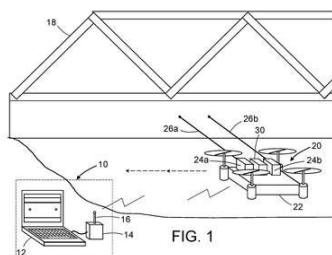

Código 3.8 - Retificação

(22) 20/06/2018

(30) 25/09/2017 US 15/714,662

(51) G01C 11/36 (2006.01), B64C 39/00 (2006.01)

(54) MÉTODO DE OPERAÇÃO DE UM VEÍCULO AÉREO NÃO TRIPULADO E VEÍCULO AÉREO NÃO TRIPULADO

(71) THE BOEING COMPANY (US)

(72) JAMES J. TROY; GARY E. GEORGESON; SCOTT W. LEA

Referente à RPI 2519 de 16/04/2019, quanto ao item (54).

(21) BR 10 2018 012890-6 A8

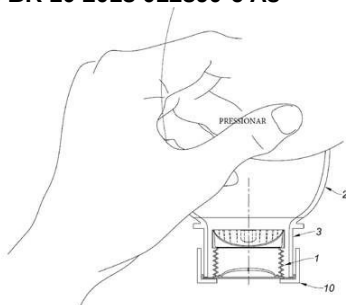

Código 3.8 - Retificação

(22) 22/06/2018

(30) 22/06/2017 FR 1755730

(51) B65D 47/06 (2006.01)

(52) B65D 47/06, B65D 47/063

(54) DISPOSITIVO DE DOSAGEM PARA EQUIPAR UM RECIPIENTE E RECIPIENTE COMPREENDENDO TAL DISPOSITIVO

(71) ALBEA SERVICES (FR)

(72) EMIR EZZINA

Referente à RPI 2506 de 15/01/2019, quanto ao item (30).

(21) BR 10 2018 012892-2 A8

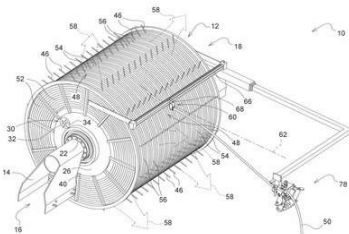

Código 3.8 - Retificação

(22) 22/06/2018

(30) 07/09/2017 DE 102017215822.0

(51) B65H 75/38 (2006.01), B65H 75/44 (2006.01), B65H 75/40 (2006.01)

(54) TAMBOR DE CABO PARA SUPRIR ENERGIA A UM VEÍCULO UTILITÁRIO ELETRICAMENTE OPERADO

(71) DEERE & COMPANY (US)

(72) JULIAN DAUBERMANN; VOLKER KEGEL; PHILIPP LEHMANN; SIMON PFAFFMANN; NICOLAI TARASINSKI

Referente à RPI 2516 de 26/03/2019, quanto ao item (30).

(21) BR 10 2018 012895-7 A8

Código 3.8 - Retificação

(22) 22/06/2018

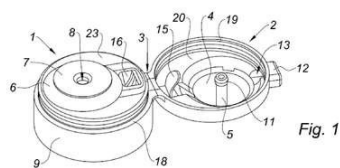

(30) 22/06/2017 FR 1755731
 (51) B65D 47/34 (2006.01), B65D 43/08 (2006.01), B05B 1/02 (2006.01)
 (54) BOMBA PARA DISTRIBUIR UM PRODUTO FLUIDO E MÉTODO PARA FABRICAR UMA BOMBA
 (71) ALBEA SERVICES (FR)
 (72) EMIR EZZINA; ERIC ROSSIGNOL
 Referente à RPI 2514 de 12/03/2019, quanto ao item (30).

(21) BR 10 2018 012912-0 A8

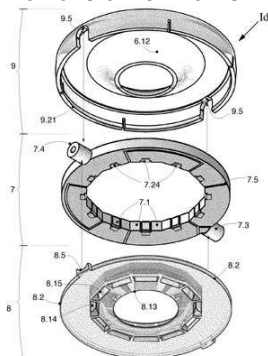

Código 3.8 - Retificação
 (22) 22/06/2018
 (51) F21K 9/62 (2006.01)
 (52) F21K 9/62
 (54) APARELHO ILUMINANTE COM PLACA ELETRÔNICA DE LEDs E PLACA ELETRÔNICA DE LED
 (71) ANDREA BARDONI (BR/RS)
 (72) ANDREA BARDONI
 Referente à RPI 2555 de 24/12/2019, quanto ao item (54).

(21) BR 10 2018 012978-3 A8

Código 3.8 - Retificação
 (22) 22/06/2018
 (30) 23/06/2017 US 15/631.198
 (51) A01D 41/14 (2006.01)
 (52) A01D 41/14
 (54) GRAMPO DE INIBIÇÃO DE DESGASTE PARA LÂMINA OU TRAVA DE RÉGUA DE CORTE DE UMA PLATAFORMA DE COLHEITA DE PLANTAÇÃO
 (71) MACDON INDUSTRIES LTD. (CA)
 (72) KRIS MARTENS; RYAN GEORGINSON; DOUG ROGALSKY
 Referente à RPI 2506 de 15/01/2019, quanto ao item (54).

(21) BR 10 2018 013048-0 A8

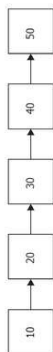

Código 3.8 - Retificação
 (22) 25/06/2018
 (30) 06/07/2017 LU 100332
 (51) A23G 4/18 (2006.01), A23G 4/02 (2006.01)
 (54) PROCESSO PARA PRODUIR UM PÉLETE DE GOMA DE MASCAR
 (71) SOREMARTEC S.A. (LU)
 (72) ENRICO PAVESI; CHRISTIAN BASILICO
 Referente à RPI 2507 de 22/01/2019, quanto aos itens (30 e 54).

(21) BR 10 2018 013068-4 A8

Código 3.8 - Retificação
 (22) 25/06/2018

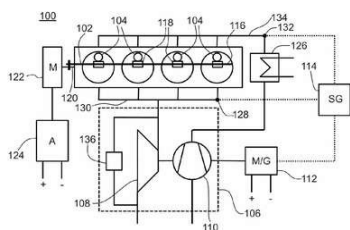

(30) 30/06/2017 DE 102017114723.3
 (51) F02B 39/10 (2006.01)
 (54) MOTOR DE COMBUSTÃO INTERNA E VEÍCULO A MOTOR
 (71) MAN TRUCK & BUS AG (DE)
 (72) JOACHIM WEISS
 Referente à RPI 2519 de 16/04/2019, quanto ao item (30).

(21) BR 10 2018 013096-0 A8

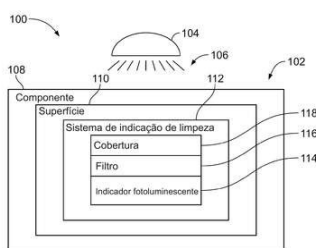

Código 3.8 - Retificação
 (22) 26/06/2018
 (30) 27/06/2017 US 15/633,869
 (51) A61L 2/10 (2006.01), A61L 2/28 (2006.01), B64D 11/02 (2006.01)
 (54) SISTEMA E MÉTODO DE INDICAÇÃO DE LIMPEZA E VEÍCULO
 (71) THE BOEING COMPANY (US)
 (72) ROVELYN T. DYTICO; JEFFREY H. HUNT; KAREN L. HILLS; JAMIE J. CHILDRESS
 Referente à RPI 2519 de 16/04/2019, quanto ao item (54).

(21) BR 10 2018 013164-8 A8

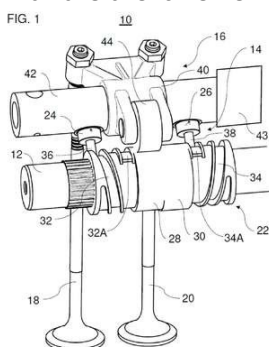

Código 3.8 - Retificação
 (22) 26/06/2018
 (30) 29/06/2017 DE 102017114575.3
 (51) F01L 1/047 (2006.01), F01L 1/18 (2006.01)
 (54) TREM DE VÁLVULAS VARIÁVEL
 (71) MAN TRUCK & BUS AG (DE)
 (72) STEFFEN HIRSCHMANN; JENS DIETRICH; THOMAS MALISCHEWSKI
 Referente à RPI 2519 de 16/04/2019, quanto ao item (30).

(21) BR 10 2018 013212-1 A8

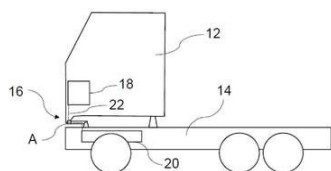

Código 3.8 - Retificação
 (22) 27/06/2018
 (30) 04/07/2017 AT A280/2017
 (51) B62D 33/03 (2006.01)
 (54) DISPOSITIVO PIVOTANTE PARA UMA CABINE
 (71) MAN TRUCK & BUS SE (DE)
 (72) GERHARD WÜHRLEITNER; MARKUS SCHINDLEGER
 Referente à RPI 2519 de 16/04/2019, quanto ao item (30).

(21) BR 10 2018 013217-2 A8

Código 3.8 - Retificação
 (22) 27/06/2018
 (30) 30/06/2017 FR 1756223
 (51) A45D 34/04 (2006.01), A45D 40/26 (2006.01)

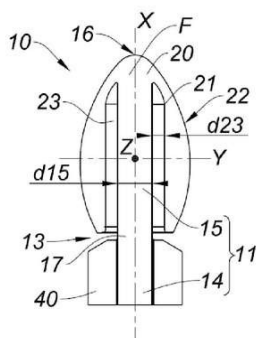

(52) A45D 34/043, A45D 34/045, A45D 34/046, A45D 40/265, A45D 2200/1018
 (54) PONTA DE APLICADOR DE PRODUTO COSMÉTICO, APLICADOR ASSOCIADO E CONJUNTO DE APLICADOR
 (71) ALBEA SERVICES (FR)
 (72) THIERRY BALESTRINI; YANN CRAPET
 Referente à RPI 2514 de 12/03/2019, quanto ao item (30).

(21) BR 20 2014 002444-7 U8

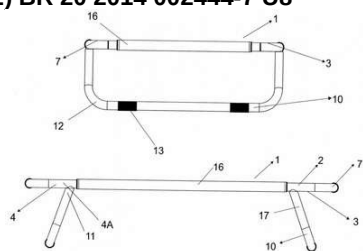

Código 3.8 - Retificação
 (22) 31/01/2014
 (51) A01K 1/035 (2006.01)
 (52) A01K 1/0353
 (54) "DISPOSIÇÃO APLICADA CAMA DESMONTÁVEL PARA ANIMAIS DOMÉSTICOS"
 (71) LUCA GARDENGHI (BR/SP)
 (72) LUCA GARDENGHI
 Referente ao código 3.1 publicado na RPI2519 de 16/04/2019 relativo ao campo INID (57) Resumo. Considerem-se os dados atuais.

(21) BR 20 2018 013059-0 U8

Código 3.8 - Retificação
 (22) 25/06/2018
 (51) G06M 11/00 (2006.01), A01C 7/10 (2006.01)
 (52) G06M 11/00, A01C 7/105
 (54) DISPOSIÇÃO CONSTRUTIVA APLICADA EM MONITOR DE PLANTIO
 (71) AGRAL INDÚSTRIA E COMÉRCIO DE EQUIPAMENTOS ELETRÔNICOS LTDA (BR/RS)
 (72) LEANDRO CANAL BONFANTE; VITOR HENRIQUE MARTIO
 Referente à RPI 2500 de 04/12/2018, quanto ao item (71).

Código Pedido de Exame

Código 4.3 - Desarquivamento - Art. 33 parágrafo único da LPI.

Desarquivado o pedido arquivado por falta de pedido de exame (subitem 11.1), para prosseguir seu andamento.

(21) BR 10 2019 013704-5 A2

Código 4.3 - Desarquivamento - Art. 33 parágrafo único da LPI.

(22) 02/07/2019

(71) UNIVERSIDADE FEDERAL DA PARAIBA (BR/PB)

(21) BR 20 2019 014473-0 U2

Código 4.3 - Desarquivamento - Art. 33 parágrafo único da LPI.

(22) 12/07/2019

(71) SABRINA GROOT (BR/SP)

Código Exigências Técnicas e Formais**Código 6.1 - Exigência Técnica**

Suspensão do andamento do pedido de patente que, para instrução regular, aguardará o atendimento ou contestação das exigências formuladas. O depositante poderá obter o parecer através do endereço eletrônico www.inpi.gov.br - No Acesso rápido – Faça uma busca - Patente. Para acessar, cadastre-se no Portal do INPI e use login e senha. A não manifestação do depositante no prazo de 90 (noventa) dias desta data acarretará o arquivamento definitivo do pedido.

(21) BR 10 2014 023780-1 A2 Código 6.1 - Exigência Técnica
(22) 25/09/2014
(71) SAMSUNG ELETRÔNICA DA AMAZÔNIA LTDA. (BR/SP) ;
UNIVERSIDADE ESTADUAL DE CAMPINAS - UNICAMP (BR/SP) (BR/SP)

(21) BR 10 2015 030414-5 A8 Código 6.1 - Exigência Técnica
(22) 03/12/2015
(71) MAN TRUCK & BUS AG (DE)

(21) BR 10 2017 006046-2 A2 Código 6.1 - Exigência Técnica
(22) 23/03/2017
(71) UNIVERSIDADE ESTADUAL DE LONDRINA (BR/PR)

(21) BR 10 2017 006534-0 A2 Código 6.1 - Exigência Técnica
(22) 29/03/2017
(71) INSTITUTO MEXICANO DEL PETRÓLEO (MX)

(21) BR 10 2017 008422-1 A2 Código 6.1 - Exigência Técnica
(22) 24/04/2017
(71) CTAA CENTRO DE TECNOLOGIAS EM AGRONEGOCIOS LTDA ME
(BR/PR)

(21) BR 10 2017 020298-4 A2 Código 6.1 - Exigência Técnica
(22) 22/09/2017
(71) BRUNELLA SILY DE ASSIS BUMACHAR (BR/ES) ; ALEXANDRE JOSÉ
SERAFIM (BR/ES)

(21) BR 10 2017 022324-8 A2 Código 6.1 - Exigência Técnica
(22) 17/10/2017
(71) MASCHINENFABRIK MÖLLERS GMBH (DE)

(21) BR 10 2020 015140-1 A2	Código 6.1 - Exigência Técnica (22) 24/07/2020 (71) CNH INDUSTRIAL BRASIL LTDA. (BR/MG)
(21) BR 11 2013 012124-6 A2	Código 6.1 - Exigência Técnica (22) 17/11/2011 (71) SANGAMO BIOSCIENCES, INC. (US)
(21) BR 11 2013 021860-6 A2	Código 6.1 - Exigência Técnica (22) 13/02/2012 (71) LIVZON MABPHARM INC. (CN)
(21) BR 11 2013 029348-9 A2	Código 6.1 - Exigência Técnica (22) 11/05/2012 (71) NATIONAL UNIVERSITY CORPORATION TOKYO MEDICAL AND DENTAL UNIVERSITY (JP)
(21) BR 11 2014 014121-5 A8	Código 6.1 - Exigência Técnica (22) 07/01/2013 (71) HFI INNOVATION INC. (CN)
(21) BR 11 2014 025292-0 A8	Código 6.1 - Exigência Técnica (22) 12/04/2013 (71) VELOS MEDIA INTERNATIONAL LIMITED (IE)
(21) BR 11 2015 011910-7 A2	Código 6.1 - Exigência Técnica (22) 07/10/2014 (71) SONY CORPORATION (JP)
(21) BR 11 2015 025432-2 A2	Código 6.1 - Exigência Técnica (22) 04/04/2014 (71) NOKIA TECHNOLOGIES OY (FI)
(21) BR 11 2015 029090-6 A8	Código 6.1 - Exigência Técnica (22) 27/05/2014 (71) ELI LILLY AND COMPANY (US)
(21) BR 11 2015 029166-0 A2	Código 6.1 - Exigência Técnica (22) 20/05/2014 (71) QUALCOMM INCORPORATED (US)
(21) BR 11 2016 001186-4 A2	Código 6.1 - Exigência Técnica

	(22) 06/06/2014 (71) HUAWEI TECHNOLOGIES CO., LTD. (CN)
(21) BR 11 2016 004371-5 A2	Código 6.1 - Exigência Técnica (22) 01/09/2014 (71) EVONIK OPERATIONS GMBH (DE)
(21) BR 11 2016 005080-0 A2	Código 6.1 - Exigência Técnica (22) 04/09/2014 (71) APPLE INC. (US)
(21) BR 11 2016 006042-3 A2	Código 6.1 - Exigência Técnica (22) 24/09/2014 (71) SONY CORPORATION (JP)
(21) BR 11 2016 010408-0 A8	Código 6.1 - Exigência Técnica (22) 17/11/2014 (71) MICROSOFT TECHNOLOGY LICENSING, LLC (US)
(21) BR 11 2016 011471-0 A2	Código 6.1 - Exigência Técnica (22) 24/11/2014 (71) HUAWEI TECHNOLOGIES CO., LTD. (CN)
(21) BR 11 2016 013140-1 A2	Código 6.1 - Exigência Técnica (22) 12/12/2014 (71) QUALCOMM INCORPORATED (US)
(21) BR 11 2016 014080-0 A2	Código 6.1 - Exigência Técnica (22) 16/12/2014 (71) SAMSUNG ELECTRONICS CO., LTD. (KR)
(21) BR 11 2016 016496-2 A2	Código 6.1 - Exigência Técnica (22) 15/12/2014 (71) QUALCOMM INCORPORATED (US)
(21) BR 11 2016 021037-9 A2	Código 6.1 - Exigência Técnica (22) 11/03/2015 (71) IEX GROUP, INC (US)
(21) BR 11 2016 024623-3 A2	Código 6.1 - Exigência Técnica (22) 22/04/2015 (71) NOVOMATIC AG (AT)

(21) BR 11 2016 027078-9 A2 Código 6.1 - Exigência Técnica
(22) 18/05/2015
(71) MOLECULAR TARGETING TECHNOLOGIES, INC. (US) ; NATIONAL HEALTH RESEARCH INSTITUTES (TW)

(21) BR 11 2016 027104-1 A2 Código 6.1 - Exigência Técnica
(22) 19/05/2015
(71) CHIESI FARMACEUTICI S.P.A. (IT)

(21) BR 11 2017 001539-0 A2 Código 6.1 - Exigência Técnica
(22) 23/07/2015
(71) ALDERYS (FR)

(21) BR 11 2017 001542-0 A2 Código 6.1 - Exigência Técnica
(22) 23/07/2015
(71) ALDERYS (FR)

(21) BR 11 2017 001965-5 A2 Código 6.1 - Exigência Técnica
(22) 16/09/2015
(71) HUAWEI TECHNOLOGIES CO., LTD. (CN)

(21) BR 11 2017 002934-0 A2 Código 6.1 - Exigência Técnica
(22) 28/08/2015
(71) CHR. HANSEN A/S (DK)

(21) BR 11 2017 004756-0 A2 Código 6.1 - Exigência Técnica
(22) 09/09/2015
(71) SMITHS HEIMANN SAS (FR)

(21) BR 11 2017 008717-0 A2 Código 6.1 - Exigência Técnica
(22) 27/10/2015
(71) PIRELLI TYRE S.P.A. (IT)

(21) BR 11 2017 012859-4 A2 Código 6.1 - Exigência Técnica
(22) 07/12/2015
(71) EMORY UNIVERSITY (US)

(21) BR 11 2017 013141-2 A2 Código 6.1 - Exigência Técnica
(22) 30/11/2015
(71) REFRATECHNIK HOLDING GMBH (DE)

(21) BR 11 2017 013568-0 A2	Código 6.1 - Exigência Técnica (22) 21/12/2015 (71) AKARNA THERAPEUTICS, LTD. (GB)
(21) BR 11 2017 014158-2 A2	Código 6.1 - Exigência Técnica (22) 28/12/2015 (71) KODAK ALARIS INC. (US)
(21) BR 11 2017 019150-4 A2	Código 6.1 - Exigência Técnica (22) 03/03/2016 (71) PHARMAKEA, INC. (US)
(21) BR 11 2017 023263-4 A2	Código 6.1 - Exigência Técnica (22) 27/04/2016 (71) JANSSEN SCIENCES IRELAND UC (IE)
(21) BR 11 2017 025541-3 A2	Código 6.1 - Exigência Técnica (22) 27/05/2016 (71) BECTON, DICKINSON AND COMPANY (US)
(21) BR 11 2018 000154-6 A2	Código 6.1 - Exigência Técnica (22) 06/07/2016 (71) BROETJE-AUTOMATION GMBH (DE)
(21) BR 11 2018 001625-0 A2	Código 6.1 - Exigência Técnica (22) 15/07/2016 (71) HIP INNOVATION TECHNOLOGY, LLC (US)
(21) BR 11 2018 001628-4 A2	Código 6.1 - Exigência Técnica (22) 15/07/2016 (71) HIP INNOVATION TECHNOLOGY, LLC (US)
(21) BR 11 2018 002084-2 A2	Código 6.1 - Exigência Técnica (22) 16/09/2016 (71) TETRA LAVAL HOLDINGS & FINANCE S.A. (CH)
(21) BR 11 2018 010652-6 A8	Código 6.1 - Exigência Técnica (22) 23/11/2016 (71) SYNTELLIX AG (DE)
(21) BR 11 2018 011592-4 A2	Código 6.1 - Exigência Técnica (22) 08/12/2016

(71) RHODIA OPERATIONS (FR)

(21) BR 11 2018 015778-3 A2 Código 6.1 - Exigência Técnica
(22) 26/01/2017
(71) CAFFITALY SYSTEM S.P.A. (IT)

(21) BR 11 2018 016419-4 A2 Código 6.1 - Exigência Técnica
(22) 08/11/2016
(71) IL SHIK YOON (KR)

(21) BR 11 2018 067607-1 A2 Código 6.1 - Exigência Técnica
(22) 27/02/2017
(71) INOVYTEC MEDICAL SOLUTIONS LTD (IL)

(21) BR 11 2018 070028-2 A2 Código 6.1 - Exigência Técnica
(22) 15/03/2017
(71) 3M INNOVATIVE PROPERTIES COMPANY (US)

(21) BR 11 2018 070714-7 A2 Código 6.1 - Exigência Técnica
(22) 06/04/2017
(71) ETHICON LLC (US)

(21) BR 11 2018 072422-0 A2 Código 6.1 - Exigência Técnica
(22) 21/05/2017
(71) RAYNER INTRAOCULAR LENSES LIMITED (GB)

(21) BR 11 2018 072470-0 A2 Código 6.1 - Exigência Técnica
(22) 09/05/2017
(71) BOBST MEX SA (CH)

(21) BR 11 2018 075308-4 A2 Código 6.1 - Exigência Técnica
(22) 22/11/2017
(71) KONINKLIJKE PHILIPS N.V. (NL)

(21) BR 11 2018 075343-2 A2 Código 6.1 - Exigência Técnica
(22) 09/06/2017
(71) TAPLOCK CORPORATION (CA)

(21) BR 11 2018 076780-8 A2 Código 6.1 - Exigência Técnica
(22) 27/06/2017
(71) MAHLE INTERNATIONAL GMBH (DE)

(21) BR 11 2018 076946-0 A2	Código 6.1 - Exigência Técnica (22) 23/06/2017 (71) K&N ENGINEERING, INC (US) ; JERE JAMES WALL (US)
(21) BR 11 2019 000531-5 A2	Código 6.1 - Exigência Técnica (22) 22/05/2017 (71) DOW GLOBAL TECHNOLOGIES LLC (US)
(21) BR 11 2019 001362-8 A2	Código 6.1 - Exigência Técnica (22) 25/07/2017 (71) NATUREX S.A. (FR)
(21) BR 11 2019 002783-1 A2	Código 6.1 - Exigência Técnica (22) 16/08/2017 (71) PLASTIPAK PACKAGING, INC (US)
(21) BR 11 2019 007641-7 A2	Código 6.1 - Exigência Técnica (22) 25/10/2017 (71) ESSILOR INTERNATIONAL (FR)
(21) BR 11 2019 008843-1 A2	Código 6.1 - Exigência Técnica (22) 06/11/2017 (71) DESMET BALLESTRA NORTH AMERICA, INC. (US)
(21) BR 11 2019 008870-9 A2	Código 6.1 - Exigência Técnica (22) 25/10/2017 (71) MAREL STORK POULTRY PROCESSING B.V. (NL)
(21) BR 11 2019 009247-1 A2	Código 6.1 - Exigência Técnica (22) 21/11/2017 (71) CLARIANT INTERNATIONAL LTD. (CH)
(21) BR 11 2019 009967-0 A2	Código 6.1 - Exigência Técnica (22) 15/11/2017 (71) THE COCA-COLA COMPANY (US)
(21) BR 11 2019 011225-1 A2	Código 6.1 - Exigência Técnica (22) 22/12/2017 (71) TECHNISCHE UNIVERSITÄT WIEN (AT)
(21) BR 11 2019 012458-6 A2	Código 6.1 - Exigência Técnica (22) 21/12/2017

(71) STORA ENSO OYJ (FI)

(21) BR 11 2019 012760-7 A2 Código 6.1 - Exigência Técnica
(22) 19/12/2017
(71) BRASKEM S.A. (BR/BA)

(21) BR 11 2019 013672-0 A2 Código 6.1 - Exigência Técnica
(22) 30/12/2016
(71) STEPAN COMPANY (US)

(21) BR 11 2019 014513-3 A2 Código 6.1 - Exigência Técnica
(22) 22/01/2018
(71) SENECCIO LTD. (IL)

(21) BR 11 2019 014639-3 A2 Código 6.1 - Exigência Técnica
(22) 16/01/2018
(71) EVONIK OPERATIONS GMBH (DE)

(21) BR 11 2019 015243-1 A2 Código 6.1 - Exigência Técnica
(22) 14/02/2018
(71) BASF SE (DE)

(21) BR 11 2019 015676-3 A2 Código 6.1 - Exigência Técnica
(22) 01/12/2017
(71) TRÜTZSCHLER GROUP SE (DE)

(21) BR 11 2019 016015-9 A2 Código 6.1 - Exigência Técnica
(22) 15/01/2018
(71) FAIVELEY TRANSPORT WITTEN GMBH (DE)

(21) BR 11 2019 017287-4 A2 Código 6.1 - Exigência Técnica
(22) 19/03/2018
(71) STRAUMANN HOLDING AG (CH)

(21) BR 11 2019 017709-4 A2 Código 6.1 - Exigência Técnica
(22) 27/02/2018
(71) NUCOR CORPORATION (US)

(21) BR 11 2019 019411-8 A2 Código 6.1 - Exigência Técnica
(22) 22/03/2018
(71) SYNGENTA PARTICIPATIONS AG (CH)

(21) BR 11 2019 019621-8 A2	Código 6.1 - Exigência Técnica (22) 13/03/2018 (71) GOTTFRIED STEINER (AT)
------------------------------------	--

(21) BR 11 2019 020625-6 A2	Código 6.1 - Exigência Técnica (22) 05/04/2018 (71) POLYTECHNYL, SAS (FR)
------------------------------------	---

(21) BR 11 2019 021876-9 A2	Código 6.1 - Exigência Técnica (22) 03/04/2018 (71) NOVA CHEMICALS (INTERNATIONAL) S.A. (CH)
------------------------------------	--

(21) BR 11 2019 022147-6 A2	Código 6.1 - Exigência Técnica (22) 24/04/2018 (71) SCHERDEL INNOTECH FORSCHUNGS- UND ENTWICKLUNGS-GMBH (DE)
------------------------------------	--

(21) BR 11 2019 022273-1 A2	Código 6.1 - Exigência Técnica (22) 17/04/2018 (71) BAYER AKTIENGESELLSCHAFT (DE)
------------------------------------	---

(21) BR 11 2019 022430-0 A2	Código 6.1 - Exigência Técnica (22) 25/04/2018 (71) ISHIHARA SANGYO KAISHA, LTD. (JP)
------------------------------------	---

(21) BR 11 2019 022778-4 A2	Código 6.1 - Exigência Técnica (22) 03/05/2018 (71) WEENER PLASTICS GROUP B.V. (NL)
------------------------------------	---

(21) BR 11 2019 024564-2 A2	Código 6.1 - Exigência Técnica (22) 23/05/2018 (71) GNEUSS GMBH (DE)
------------------------------------	--

(21) BR 11 2019 024684-3 A2	Código 6.1 - Exigência Técnica (22) 01/05/2018 (71) VMI HOLLAND B.V. (NL)
------------------------------------	---

(21) BR 11 2019 027089-2 A2	Código 6.1 - Exigência Técnica (22) 27/06/2018 (71) ROTTAPHARM SPA (IT)
------------------------------------	---

(21) BR 11 2020 000365-4 A2	Código 6.1 - Exigência Técnica
------------------------------------	--------------------------------

	(22) 10/07/2018 (71) DI VISCO (FR)
--	---------------------------------------

(21) BR 11 2020 003042-2 A2	Código 6.1 - Exigência Técnica (22) 14/08/2018 (71) LUIS EDUARDO TOBON TRUJILLO (CO)
------------------------------------	--

(21) BR 11 2020 005184-5 A2	Código 6.1 - Exigência Técnica (22) 23/10/2017 (71) APTARGROUP, INC. (US)
------------------------------------	---

(21) BR 11 2020 008010-1 A2	Código 6.1 - Exigência Técnica (22) 24/10/2018 (71) ECONIC TECHNOLOGIES LTD (GB)
------------------------------------	--

(21) BR 11 2020 009053-0 A2	Código 6.1 - Exigência Técnica (22) 07/11/2018 (71) MASONITE CORPORATION (US)
------------------------------------	---

(21) BR 11 2020 009137-5 A2	Código 6.1 - Exigência Técnica (22) 08/11/2018 (71) CABOT CORPORATION (US)
------------------------------------	--

(21) BR 11 2020 026742-2 A2	Código 6.1 - Exigência Técnica (22) 28/06/2018 (71) ACUITY POLYMERS, INC. (US)
------------------------------------	--

(21) BR 11 2021 022419-0 A2	Código 6.1 - Exigência Técnica (22) 06/08/2021 (71) PFIZER INC. (US)
------------------------------------	--

(21) BR 11 2022 006794-1 A2	Código 6.1 - Exigência Técnica (22) 11/09/2020 (71) AMVAC HONG KONG LIMITED (HK)
------------------------------------	--

(21) BR 12 2021 000921-0 A2	Código 6.1 - Exigência Técnica (22) 07/12/2015 (62) BR 11 2017 012327-4 07/12/2015 (71) BAYER AKTIENGESELLSCHAFT (DE)
------------------------------------	--

(21) BR 12 2022 013283-9 A2	Código 6.1 - Exigência Técnica (22) 09/12/2016
------------------------------------	---

	(62) BR 11 2018 011707-2 09/12/2016 (71) VANRX PHARMASYSTEMS INC. (CA)
--	---

(21) BR 12 2022 013290-1 A2	Código 6.1 - Exigência Técnica (22) 09/12/2016 (62) BR 11 2018 011707-2 09/12/2016 (71) VANRX PHARMASYSTEMS INC. (CA)
------------------------------------	--

(21) BR 12 2022 018155-4 A2	Código 6.1 - Exigência Técnica (22) 24/04/2017 (62) BR 10 2017 008422-1 24/04/2017 (71) CTAÁ - CENTRO DE TECNOLOGIA AVANÇADA EM AGRONEGOCIO LTDA. (BR/PR)
------------------------------------	--

(21) BR 20 2016 013439-6 U2	Código 6.1 - Exigência Técnica (22) 10/06/2016 (71) NONINO INDÚSTRIA E COMÉRCIO DE IMPLEMENTOS AGRÍCOLAS LIMITADA (BR/SP)
------------------------------------	---

(21) BR 20 2018 009440-3 U2	Código 6.1 - Exigência Técnica (22) 09/05/2018 (71) TOPEMA COZINHAS PROFISSIONAIS INDÚSTRIA E COMÉRCIO LTDA. (BR/SP)
------------------------------------	--

(21) BR 20 2019 014522-1 U2	Código 6.1 - Exigência Técnica (22) 13/07/2019 (71) SIDINEI APARECIDO DELEFRATE (BR/SP)
------------------------------------	---

Código 6.6.1 - Exigência Formal - art. 38 (I) da Lei 13.123/2015

Informe se houve acesso ao patrimônio genético nacional, conforme o art. 38 (I) da Lei 13.123/2015. Para Declaração Positiva de Acesso, gerar uma Guia de Recolhimento da União (GRU) de código 264. Caso a exigência não seja cumprida em até 60 (sessenta) dias, será considerado pelo INPI que não houve acesso ao patrimônio genético nacional.

(21) BR 10 2014 018727-8 A2 Código 6.6.1 - Exigência Formal - art. 38 (I) da Lei 13.123/2015
(22) 29/07/2014
(71) Fundação Universidade Federal de São Carlos (BR/SP) ; EMPRESA BRASILEIRA DE PESQUISA AGROPECUÁRIA - EMBRAPA (BR/DF)

(21) BR 11 2012 002032-3 A2 Código 6.6.1 - Exigência Formal - art. 38 (I) da Lei 13.123/2015
(22) 13/07/2010
(71) Flsmidth A/S (DK)

(21) BR 11 2012 002076-5 A2 Código 6.6.1 - Exigência Formal - art. 38 (I) da Lei 13.123/2015
(22) 28/07/2010
(71) Shire Human Genetic Therapies, INC. (US)

Código 6.7 - Outras Exigências

Suspensão do andamento do pedido de patente para que seja feita a instrução regular do pedido de patente. O depositante poderá obter o parecer através do endereço eletrônico www.inpi.gov.br - No Acesso rápido – Faça uma busca - Patente. Para acessar, cadastre-se no Portal do INPI e use login e senha. A não manifestação do depositante no prazo de 90 (noventa) dias desta data acarretará o arquivamento definitivo do pedido.

(21) BR 10 2015 000184-3 A2

Código 6.7 - Outras Exigências

(22) 06/01/2015

(71) DANIEL RICARDO PÉREZ (AR)

(21) BR 10 2019 019562-2 A2

Código 6.7 - Outras Exigências

(22) 19/09/2019

(71) UNIVERSIDADE FEDERAL DE OURO PRETO - UFOP (BR/MG) ; FUNDAÇÃO DE AMPARO À PESQUISA DE MINAS GERAIS - FAPEMIG (BR/MG) ; UNIVERSITÀ DEGLI STUDI DI PADOVA - UNIPD (IT)

O requerente apresentou quadro com 06 reivindicações conforme quadro apresentado antes do pedido de exame na petição 870190093921 de 19/09/2019. Na RPI 2677 de 26/04/2022 foi publicado o deferimento da transferência de titularidade para ?UNIVERSITÀ DEGLI STUDI DI PADOVA - UNIPD? (Pessoa Jurídica). Através da petição 800220385827 de 08/11/2022 foi pago o pedido de exame equivalente até 10 reivindicações e com desconto para Instituição de Ensino e Pesquisa, com o valor pago de R\$ 236,00 (Duzentos e Trinta e Seis Reais). Observa-se que um dos requerentes não faz jus as condições de desconto aplicadas pelas Portaria MDIC nº 39 de 07/03/2014, Portaria ME nº 516 de 24/09/2019 e Resolução INPI nº 251 de 02/10/2019. Sendo considerado que no momento do pagamento do pedido de exame o valor correto seria de R\$ 590,00 (Quinhentos e Noventa Reais). Para que possa ser aceito a solicitação de pedido de exame feita: 1) Complemente o pedido de exame (GRU com código de serviço 800) de acordo com a tabela de retribuições vigente no momento do cumprimento da exigência para um pedido de Patente de Invenção com até 10 reivindicações e sem desconto. 2) Apresente a GRU de complementação ou esclarecimento contendo o nosso número da GRU de complementação via o peticionamento de uma GRU de cumprimento de exigência em 1ª instância (GRU com código de serviço 207). Salienta-se que antes de emitir as GRUs solicitadas acima e não se contestando a aplicação do desconto se deve alterar a qualificação do usuário no sistema PAG. Observa-se também que deve ser verificado se existe necessidade de complementar as demais GRUs/Petições já apresentadas. De acordo com art. 2º da Instrução Normativa INPI/DIRPA Nº 03 de 30/09/2016 e art. 36 da Lei 9.279 de 14/05/1996 em caso de não cumprimento da exigência

no prazo legal o pedido será arquivado definitivamente.

(21) BR 10 2021 019268-2

Código 6.7 - Outras Exigências

(22) 27/09/2021

(71) RODRIGO APARECIDO JORDAN (BR/MS) ; UNIVERSIDADE FEDERAL DA GRANDE DOURADOS (BR/MS) ; EDUARDO CASTELLO BRANCO DÓRIA (BR/SP) ; UNIVERSIDADE ESTADUAL DE CAMPINAS (BR/SP)

Para que a petição nº 870220041185 de 12/05/2022 seja conhecida, deverá ser apresentado documento de procuração de todos os depositantes, no original ou cópia autenticada, dando-lhe poderes para retirar o pedido de patente.

(21) BR 11 2017 019352-3 A2

Código 6.7 - Outras Exigências

(22) 11/03/2016

(71) PROMIUS PHARMA, LLC (US)

(21) BR 11 2019 025087-5 A2

Código 6.7 - Outras Exigências

(22) 01/06/2018

(71) CNH INDUSTRIAL BRASIL LTDA. (BR/MG)

Código 6.9 - Publicação Anulada

Anulação da publicação da exigência por ter sido indevida.

(21) BR 10 2015 017528-0 A2	Código 6.9 - Publicação Anulada (22) 22/07/2015 (71) SOCIEDADE DE EDUCAÇÃO TIRADENTES LTDA (BR/SE) ; INSTITUTO DE TECNOLOGIA E PESQUISA (BR/SE) Anulada a publicação código 6.7 na RPI nº 2699 de 27/09/2022 por ter sido indevida.
(21) BR 20 2017 014591-9 U2	Código 6.9 - Publicação Anulada (22) 05/07/2017 (71) ADRIANO BRITO LEAL (BR/MG) Anulada a publicação código 6.1 na RPI nº 2707 de 22/11/2022 por ter sido indevida.
(21) BR 20 2018 016872-5 U2	Código 6.9 - Publicação Anulada (22) 17/08/2018 (71) MAYARA FERREIRA (BR/RS) Anulada a publicação código 6.1 na RPI nº 2707 de 22/11/2022 por ter sido indevida.
(21) BR 20 2018 068258-5 U2	Código 6.9 - Publicação Anulada (22) 10/09/2018 (71) MUELLER FOGÕES LTDA. (BR/SC) Anulada a publicação código 6.1 na RPI nº 2706 de 16/11/2022 por ter sido indevida.

Código 6.21 - Exigência preliminar - pedidos com buscas realizadas por outros Escritórios de Patentes

Suspensão do andamento do pedido de patente que, para instrução regular, aguardará o atendimento ou contestação das exigências formuladas. O depositante poderá obter o parecer através do endereço eletrônico www.inpi.gov.br - Acesso rápido - Faça uma busca - Patente. Para acessar, cadastre-se no Portal do INPI e use login e senha. A não manifestação do depositante no prazo de 90 (noventa) dias desta data acarretará o arquivamento definitivo do pedido.

(21) BR 10 2014 018727-8 A2 Código 6.21 - Exigência preliminar - pedidos com buscas realizadas por outros Escritórios de Patentes
(22) 29/07/2014
(51) G02C 7/10 (2006.01), G02C 7/02 (2006.01), B07C 5/342 (2006.01), A01G 13/00 (2006.01)
(71) Fundação Universidade Federal de São Carlos (BR/SP) ; EMPRESA BRASILEIRA DE PESQUISA AGROPECUÁRIA - EMBRAPA (BR/DF)

(21) BR 11 2015 010911-0 A2 Código 6.21 - Exigência preliminar - pedidos com buscas realizadas por outros Escritórios de Patentes
(22) 18/11/2013
(51) C12P 21/06 (2006.01)
(71) TRANSPOSAGEN BIOPHARMACEUTICALS, INC. (US)

Código 6.22 - Exigência preliminar - pedidos sem buscas realizadas por outros Escritórios de Patentes

Suspensão do andamento do pedido de patente que, para instrução regular, aguardará o atendimento ou contestação das exigências formuladas. O depositante poderá obter o parecer através do endereço eletrônico www.inpi.gov.br - Acesso rápido - Faça uma busca - Patente. Para acessar, cadastre-se no Portal do INPI e use login e senha. A não manifestação do depositante no prazo de 90 (noventa) dias desta data acarretará o arquivamento definitivo do pedido.

(21) BR 10 2016 027764-7 A2

Código 6.22 - Exigência preliminar - pedidos sem buscas realizadas por outros Escritórios de Patentes

(22) 25/11/2016

(51) A61B 17/08 (2006.01), C21D 7/04 (2006.01), C21D 8/00 (2006.01), B21D 53/36 (2006.01)

(71) UNIVERSIDADE FEDERAL DO RIO GRANDE DO SUL (BR/RS)

Código 6.23 - Exigência preliminar - pedidos com buscas realizadas por outros Escritórios de Patentes

Suspensão do andamento do pedido de patente que, para instrução regular, aguardará o atendimento ou contestação das exigências formuladas. O depositante poderá obter o parecer através do endereço eletrônico www.inpi.gov.br - Acesso rápido - Faça uma busca - Patente. Para acessar, cadastre-se no Portal do INPI e use login e senha. A não manifestação do depositante no prazo de 90 (noventa) dias desta data acarretará o arquivamento definitivo do pedido.

(21) BR 10 2018 004592-0 A2	Código 6.23 - Exigência preliminar - pedidos com buscas realizadas por outros Escritórios de Patentes (22) 08/03/2018 (51) B60R 5/00 (2006.01), G05B 19/048 (2006.01), G01D 21/00 (2006.01), B64D 11/00 (2006.01), B64D 9/00 (2006.01) (71) THE BOEING COMPANY (US)
(21) BR 10 2018 012585-0 A2	Código 6.23 - Exigência preliminar - pedidos com buscas realizadas por outros Escritórios de Patentes (22) 20/06/2018 (51) E21B 43/12 (2006.01), F04B 47/00 (2006.01) (71) PETRÓLEO BRASILEIRO S.A. - PETROBRAS (BR/RJ)
(21) BR 10 2018 012726-8 A2	Código 6.23 - Exigência preliminar - pedidos com buscas realizadas por outros Escritórios de Patentes (22) 21/06/2018 (51) E01D 15/00 (2006.01), B64F 1/305 (2006.01) (71) THE BOEING COMPANY (US)
(21) BR 10 2018 016600-0 A2	Código 6.23 - Exigência preliminar - pedidos com buscas realizadas por outros Escritórios de Patentes (22) 14/08/2018 (51) B60N 3/08 (2006.01), B60R 7/04 (2006.01) (71) DR. ING. H.C. F. PORSCHE AKTIENGESELLSCHAFT (DE)
(21) BR 10 2018 016741-3 A2	Código 6.23 - Exigência preliminar - pedidos com buscas realizadas por outros Escritórios de Patentes (22) 16/08/2018 (51) B23K 31/02 (2006.01), B62D 25/08 (2006.01), B62D 49/00 (2006.01) (71) CNH INDUSTRIAL AMERICA LLC (US)
(21) BR 10 2018 016953-0 A2	Código 6.23 - Exigência preliminar - pedidos com buscas realizadas por outros Escritórios de Patentes

	(22) 18/08/2018 (51) E21B 47/01 (2006.01), E21B 17/01 (2006.01), F16L 33/02 (2006.01), G01L 1/06 (2006.01), G01B 5/30 (2006.01) (71) MONFLEX TEC ENGENHARIA DE INTEGRIDADE LTDA (BR/RJ)
(21) BR 10 2018 068589-9 A2	Código 6.23 - Exigência preliminar - pedidos com buscas realizadas por outros Escritórios de Patentes (22) 13/09/2018 (51) E04H 12/08 (2006.01), E04H 12/34 (2006.01), E04C 3/32 (2006.01), F16L 23/08 (2006.01) (71) FRANK BOLLMANN (BR/SC)
(21) BR 10 2018 072817-2 A2	Código 6.23 - Exigência preliminar - pedidos com buscas realizadas por outros Escritórios de Patentes (22) 06/11/2018 (51) B60N 3/10 (2006.01) (71) SEOYON E-HWA CO., LTD. (KR)
(21) BR 10 2018 073020-7 A2	Código 6.23 - Exigência preliminar - pedidos com buscas realizadas por outros Escritórios de Patentes (22) 08/11/2018 (51) E03B 3/02 (2006.01), B01D 35/02 (2006.01), E03B 7/07 (2006.01), C02F 1/00 (2006.01) (71) WADIH ANTÔNIO GARIOS (BR/MG) ; ARTHUR WADIH DALDEGAN GARIOS (BR/MG)
(21) BR 10 2018 073829-1 A2	Código 6.23 - Exigência preliminar - pedidos com buscas realizadas por outros Escritórios de Patentes (22) 21/11/2018 (51) E21B 33/035 (2006.01), E21B 43/013 (2006.01), F16L 25/00 (2006.01) (71) PETRÓLEO BRASILEIRO S.A. - PETROBRAS (BR/RJ)
(21) BR 10 2018 074479-8 A2	Código 6.23 - Exigência preliminar - pedidos com buscas realizadas por outros Escritórios de Patentes (22) 27/11/2018 (51) E04B 7/16 (2006.01), E04B 7/02 (2006.01) (71) EMANUEL ZULAR ZVEIBIL (BR/SP)
(21) BR 10 2019 000979-9 A2	Código 6.23 - Exigência preliminar - pedidos com buscas realizadas por outros Escritórios de Patentes (22) 17/01/2019 (51) A01C 7/04 (2006.01) (71) DEERE & COMPANY (US)

(21) BR 10 2019 001658-2 A2	Código 6.23 - Exigência preliminar - pedidos com buscas realizadas por outros Escritórios de Patentes (22) 28/01/2019 (51) A01D 41/06 (2006.01), A01D 57/20 (2006.01) (71) MACDON INDUSTRIES LTD. (CA)
(21) BR 10 2019 001674-4 A2	Código 6.23 - Exigência preliminar - pedidos com buscas realizadas por outros Escritórios de Patentes (22) 28/01/2019 (51) A01D 41/14 (2006.01) (71) CNH INDUSTRIAL AMERICA LLC (US)
(21) BR 10 2019 001679-5 A2	Código 6.23 - Exigência preliminar - pedidos com buscas realizadas por outros Escritórios de Patentes (22) 28/01/2019 (51) A01D 41/14 (2006.01) (71) CNH INDUSTRIAL AMERICA LLC (US)
(21) BR 10 2019 001689-2 A2	Código 6.23 - Exigência preliminar - pedidos com buscas realizadas por outros Escritórios de Patentes (22) 28/01/2019 (51) A01D 41/127 (2006.01), A01D 41/14 (2006.01) (71) CNH INDUSTRIAL AMERICA LLC (US)
(21) BR 10 2019 001720-1 A2	Código 6.23 - Exigência preliminar - pedidos com buscas realizadas por outros Escritórios de Patentes (22) 28/01/2019 (51) A01D 41/14 (2006.01) (71) CNH INDUSTRIAL AMERICA LLC (US)
(21) BR 10 2019 002049-0 A2	Código 6.23 - Exigência preliminar - pedidos com buscas realizadas por outros Escritórios de Patentes (22) 31/01/2019 (51) A01D 41/06 (2006.01), A01D 45/00 (2006.01), A01D 47/00 (2006.01) (71) MACDON INDUSTRIES LTD. (CA)
(21) BR 10 2019 002496-8 A2	Código 6.23 - Exigência preliminar - pedidos com buscas realizadas por outros Escritórios de Patentes (22) 07/02/2019 (51) A01B 51/04 (2006.01), A01B 63/16 (2006.01), A01C 7/06 (2006.01) (71) CNH INDUSTRIAL AMERICA LLC (US)

(21) BR 10 2019 002541-7 A2	Código 6.23 - Exigência preliminar - pedidos com buscas realizadas por outros Escritórios de Patentes (22) 07/02/2019 (51) A01F 29/22 (2006.01), A01F 15/10 (2006.01), B21J 5/00 (2006.01) (71) DEERE & COMPANY (US)
<hr/>	
(21) BR 10 2019 002818-1 A2	Código 6.23 - Exigência preliminar - pedidos com buscas realizadas por outros Escritórios de Patentes (22) 11/02/2019 (51) A01C 23/04 (2006.01), A01C 23/00 (2006.01) (71) DEERE & COMPANY (US)
<hr/>	
(21) BR 10 2019 002942-0 A2	Código 6.23 - Exigência preliminar - pedidos com buscas realizadas por outros Escritórios de Patentes (22) 13/02/2019 (51) A01B 51/04 (2006.01), A01C 7/06 (2006.01) (71) CNH INDUSTRIAL CANADA, LTD. (CA)
<hr/>	
(21) BR 10 2019 003018-6 A2	Código 6.23 - Exigência preliminar - pedidos com buscas realizadas por outros Escritórios de Patentes (22) 14/02/2019 (51) H02K 11/33 (2006.01) (71) DEERE & COMPANY (US)
<hr/>	
(21) BR 10 2019 003167-0 A2	Código 6.23 - Exigência preliminar - pedidos com buscas realizadas por outros Escritórios de Patentes (22) 15/02/2019 (51) A01B 35/32 (2006.01) (71) IDROMECCANICA BERTOLINI S.P.A. (IT)
<hr/>	
(21) BR 10 2019 003870-5 A2	Código 6.23 - Exigência preliminar - pedidos com buscas realizadas por outros Escritórios de Patentes (22) 26/02/2019 (51) H02K 23/00 (2006.01) (71) DENSO CORPORATION (JP)
<hr/>	
(21) BR 10 2019 004122-6 A2	Código 6.23 - Exigência preliminar - pedidos com buscas realizadas por outros Escritórios de Patentes (22) 27/02/2019 (51) B66C 13/42 (2006.01) (71) DEERE & COMPANY (US)
<hr/>	
(21) BR 10 2019 004262-1 A2	Código 6.23 - Exigência preliminar - pedidos com buscas realizadas por outros

	<p>Escritórios de Patentes (22) 28/02/2019 (51) B60L 15/00 (2006.01), G05D 3/00 (2006.01) (71) DEERE & COMPANY (US)</p>
(21) BR 10 2019 006029-8 A2	<p>Código 6.23 - Exigência preliminar - pedidos com buscas realizadas por outros Escritórios de Patentes (22) 27/03/2019 (51) H02B 1/04 (2006.01) (71) SCHNEIDER ELECTRIC INDUSTRIES SAS (FR)</p>
(21) BR 10 2019 006042-5 A2	<p>Código 6.23 - Exigência preliminar - pedidos com buscas realizadas por outros Escritórios de Patentes (22) 27/03/2019 (51) G01D 5/12 (2006.01) (71) RATIER-FIGEAC SAS (FR)</p>
(21) BR 10 2019 006288-6 A2	<p>Código 6.23 - Exigência preliminar - pedidos com buscas realizadas por outros Escritórios de Patentes (22) 28/03/2019 (51) B60T 13/72 (2006.01) (71) WESTINGHOUSE AIR BRAKE TECHNOLOGIES CORPORATION (US)</p>
(21) BR 10 2019 006468-4 A2	<p>Código 6.23 - Exigência preliminar - pedidos com buscas realizadas por outros Escritórios de Patentes (22) 29/03/2019 (51) G01G 19/18 (2006.01), G01G 19/40 (2006.01), F25D 29/00 (2006.01) (71) WHIRLPOOL CORPORATION (US)</p>
(21) BR 10 2019 006474-9 A2	<p>Código 6.23 - Exigência preliminar - pedidos com buscas realizadas por outros Escritórios de Patentes (22) 29/03/2019 (71) CLARIOS GERMANY GMBH & CO. KGAA (DE)</p>
(21) BR 10 2019 006721-7 A2	<p>Código 6.23 - Exigência preliminar - pedidos com buscas realizadas por outros Escritórios de Patentes (22) 03/04/2019 (51) B23K 9/10 (2006.01), G01R 31/00 (2006.01), G01R 31/40 (2006.01) (71) ESAB AB (SE)</p>
(21) BR 11 2018 015390-7 A2	<p>Código 6.23 - Exigência preliminar - pedidos com buscas realizadas por outros Escritórios de Patentes (22) 27/01/2017</p>

	(51) C12N 7/00 (2006.01) (71) ONCORUS, INC. (US)
--	---

(21) BR 11 2018 015453-9 A2	Código 6.23 - Exigência preliminar - pedidos com buscas realizadas por outros Escritórios de Patentes (22) 26/01/2017 (51) C12N 7/00 (2006.01), C07K 14/005 (2006.01), A61K 39/00 (2006.01) (71) THE PIRBRIGHT INSTITUTE (GB)
------------------------------------	--

(21) BR 11 2018 015480-6 A2	Código 6.23 - Exigência preliminar - pedidos com buscas realizadas por outros Escritórios de Patentes (22) 27/01/2017 (51) C12P 21/08 (2006.01), A61K 39/00 (2006.01) (71) SORRENTO THERAPEUTICS, INC. (US)
------------------------------------	--

(21) BR 11 2018 015550-0 A2	Código 6.23 - Exigência preliminar - pedidos com buscas realizadas por outros Escritórios de Patentes (22) 01/02/2017 (51) C12P 1/04 (2006.01), C12P 7/06 (2006.01), C12P 7/18 (2006.01), C25B 1/00 (2006.01) (71) LANZATECH NZ, INC. (US)
------------------------------------	---

(21) BR 11 2018 015551-9 A2	Código 6.23 - Exigência preliminar - pedidos com buscas realizadas por outros Escritórios de Patentes (22) 20/02/2017 (51) C12P 7/06 (2006.01) (71) BETA RENEWABLES S.P.A. (IT)
------------------------------------	--

(21) BR 11 2018 015589-6 A2	Código 6.23 - Exigência preliminar - pedidos com buscas realizadas por outros Escritórios de Patentes (22) 21/02/2017 (51) C12P 21/06 (2006.01), A23J 3/34 (2006.01), C12N 9/48 (2006.01), A23K 10/10 (2006.01) (71) DUPONT NUTRITION BIOSCIENCES APS (DK)
------------------------------------	---

(21) BR 11 2018 015657-4 A2	Código 6.23 - Exigência preliminar - pedidos com buscas realizadas por outros Escritórios de Patentes (22) 20/02/2017 (51) C12P 1/02 (2006.01), C12N 1/16 (2006.01), C12N 1/18 (2006.01), C12N 1/22 (2006.01), C12N 1/36 (2006.01) (71) BETA RENEWABLES S.P.A. (IT)
------------------------------------	--

(21) BR 11 2018 015659-0 A2	Código 6.23 - Exigência preliminar - pedidos com buscas realizadas por outros
------------------------------------	---

	Escritórios de Patentes (22) 31/01/2017 (51) C12N 9/64 (2006.01) (71) BIOVERATIV THERAPEUTICS INC. (US)
(21) BR 11 2018 015815-1 A2	Código 6.23 - Exigência preliminar - pedidos com buscas realizadas por outros Escritórios de Patentes (22) 02/02/2017 (51) C12Q 1/68 (2006.01), C07H 21/04 (2006.01), C12P 19/34 (2006.01), C07H 21/02 (2006.01), C12N 15/63 (2006.01), C12N 15/10 (2006.01) (71) MEIRAGTX UK II LIMITED (GB)
(21) BR 11 2018 067897-0 A2	Código 6.23 - Exigência preliminar - pedidos com buscas realizadas por outros Escritórios de Patentes (22) 14/03/2017 (51) C07K 16/00 (2006.01), C07K 16/08 (2006.01) (71) UNIVERSITETET I OSLO (NO)
(21) BR 11 2018 067990-9 A2	Código 6.23 - Exigência preliminar - pedidos com buscas realizadas por outros Escritórios de Patentes (22) 07/03/2017 (51) G01N 33/574 (2006.01) (71) CEZANNE S.A.S. (FR)
(21) BR 11 2018 070238-2 A2	Código 6.23 - Exigência preliminar - pedidos com buscas realizadas por outros Escritórios de Patentes (22) 30/03/2017 (51) G01N 33/52 (2006.01), G01N 21/78 (2006.01), G01N 33/68 (2006.01) (71) ACIB GMBH (AT) ; QUALIZYME DIAGNOSTICS GMBH & CO KG (AT) ; UNIVERSITY OF NATURAL RESOURCES AND LIFE SCIENCES, VIENNA (AT)
(21) BR 11 2018 073642-2 A2	Código 6.23 - Exigência preliminar - pedidos com buscas realizadas por outros Escritórios de Patentes (22) 17/05/2017 (51) A61K 51/08 (2006.01), A61K 101/02 (2006.01) (71) BRISTOL-MYERS SQUIBB COMPANY (US)
(21) BR 11 2018 076321-7 A2	Código 6.23 - Exigência preliminar - pedidos com buscas realizadas por outros Escritórios de Patentes (22) 16/06/2017 (51) A01H 5/00 (2006.01), A23L 7/10 (2006.01), A01H 5/10 (2006.01) (71) ARCADIA BIOSCIENCES, INC. (US)

(21) BR 11 2018 076428-0 A2	Código 6.23 - Exigência preliminar - pedidos com buscas realizadas por outros Escritórios de Patentes (22) 29/06/2017 (51) C12N 1/04 (2006.01), C12N 1/20 (2006.01), A61K 9/00 (2006.01), A61K 47/12 (2006.01), A61K 35/74 (2006.01) (71) YUN NV (BE) ; UNIVERSITEIT ANTWERPEN (BE)
(21) BR 11 2019 000061-5 A2	Código 6.23 - Exigência preliminar - pedidos com buscas realizadas por outros Escritórios de Patentes (22) 05/07/2017 (51) C12N 15/113 (2006.01), A61K 31/712 (2006.01), A61K 31/7125 (2006.01), A61P 21/00 (2006.01) (71) BIOMARIN TECHNOLOGIES B.V. (NL)
(21) BR 11 2019 000081-0 A2	Código 6.23 - Exigência preliminar - pedidos com buscas realizadas por outros Escritórios de Patentes (22) 04/07/2017 (51) A01H 5/00 (2006.01), A01H 1/04 (2006.01), A01H 1/06 (2006.01) (71) COMMONWEALTH SCIENTIFIC AND INDUSTRIAL RESEARCH ORGANISATION (AU)
(21) BR 11 2019 000289-8 A2	Código 6.23 - Exigência preliminar - pedidos com buscas realizadas por outros Escritórios de Patentes (22) 30/06/2017 (51) C12N 15/82 (2006.01), C12N 15/29 (2006.01), C07K 14/415 (2006.01), A01H 1/00 (2006.01) (71) CENTRO DE INVESTIGACIÓN CIENTÍFICA DE YUCATÁN, A. C. (MX)
(21) BR 11 2019 000831-4 A2	Código 6.23 - Exigência preliminar - pedidos com buscas realizadas por outros Escritórios de Patentes (22) 27/06/2017 (51) A01H 1/08 (2006.01), A01H 4/00 (2006.01), C12Q 1/68 (2006.01), A01H 1/04 (2006.01) (71) PIONEER HI-BRED INTERNATIONAL, INC. (US)
(21) BR 11 2019 001818-2 A2	Código 6.23 - Exigência preliminar - pedidos com buscas realizadas por outros Escritórios de Patentes (22) 11/08/2017 (51) C07K 16/28 (2006.01), A61K 38/17 (2006.01), C07K 14/71 (2006.01), A61P 35/00 (2006.01), A61K 31/282 (2006.01), A61K 31/513 (2006.01), A61K 39/395 (2006.01) (71) MERCK PATENT GMBH (DE)

(21) BR 11 2019 002529-4 A2	Código 6.23 - Exigência preliminar - pedidos com buscas realizadas por outros Escritórios de Patentes (22) 09/08/2017 (51) C07K 16/28 (2006.01) (71) KYMAB LIMITED (GB)
<hr/>	
(21) BR 11 2019 004593-7 A2	Código 6.23 - Exigência preliminar - pedidos com buscas realizadas por outros Escritórios de Patentes (22) 14/09/2017 (51) A61K 39/12 (2006.01), C07K 14/005 (2006.01) (71) JANSSEN VACCINES & PREVENTION B.V. (NL)
<hr/>	
(21) BR 11 2019 004850-2 A2	Código 6.23 - Exigência preliminar - pedidos com buscas realizadas por outros Escritórios de Patentes (22) 13/09/2017 (51) A01H 1/02 (2006.01), C12N 15/82 (2006.01) (71) MONSANTO TECHNOLOGY LLC (US)
<hr/>	
(21) BR 11 2019 005172-4 A2	Código 6.23 - Exigência preliminar - pedidos com buscas realizadas por outros Escritórios de Patentes (22) 15/09/2017 (51) G01N 33/50 (2006.01), C12Q 1/68 (2006.01) (71) TAKEDA PHARMACEUTICAL COMPANY LIMITED (JP)
<hr/>	
(21) BR 11 2019 007931-9 A2	Código 6.23 - Exigência preliminar - pedidos com buscas realizadas por outros Escritórios de Patentes (22) 20/10/2017 (51) A61K 38/21 (2006.01), A61K 45/06 (2006.01), A61K 31/351 (2006.01), A61K 31/352 (2006.01), A61K 31/4375 (2006.01), A61K 31/7056 (2006.01), A61P 31/14 (2006.01) (71) UNIVERSITE CLAUDE BERNARD LYON 1 (FR) ; INSTITUT NATIONAL DE LA SANTE ET DE LA RECHERCHE MEDICALE (INSERM) (FR) ; CENTRE NATIONAL DE LA RECHERCHE SCIENTIFIQUE (CNRS) (FR)
<hr/>	
(21) BR 11 2019 009726-0 A2	Código 6.23 - Exigência preliminar - pedidos com buscas realizadas por outros Escritórios de Patentes (22) 13/11/2017 (51) A61K 39/395 (2006.01), C07K 16/40 (2006.01), A61P 3/06 (2006.01) (71) AMGEN INC. (US)
<hr/>	
(21) BR 11 2019 011025-9 A2	Código 6.23 - Exigência preliminar - pedidos com buscas realizadas por outros Escritórios de Patentes (22) 01/12/2017

	(51) A61K 39/395 (2006.01), A61K 39/44 (2006.01) (71) JUNO THERAPEUTICS INC (US)
(21) BR 11 2019 012819-0 A2	Código 6.23 - Exigência preliminar - pedidos com buscas realizadas por outros Escritórios de Patentes (22) 21/12/2017 (51) A01H 1/04 (2006.01), A01H 1/06 (2006.01), A01H 5/10 (2006.01), C12N 15/10 (2006.01), C12N 15/82 (2006.01) (71) MONSANTO TECHNOLOGY LLC (US)
(21) BR 11 2019 018449-0 A2	Código 6.23 - Exigência preliminar - pedidos com buscas realizadas por outros Escritórios de Patentes (22) 06/03/2018 (51) E21B 47/12 (2006.01), E21B 17/02 (2006.01), H04Q 9/00 (2006.01) (71) BAKER HUGHES, A GE COMPANY, LLC (US)
(21) BR 11 2019 020192-0 A2	Código 6.23 - Exigência preliminar - pedidos com buscas realizadas por outros Escritórios de Patentes (22) 22/03/2018 (51) E04B 1/19 (2006.01), E04B 1/58 (2006.01) (71) MANUEL FERNANDO BETHENCOURT CRAVID (ES)
(21) BR 11 2019 022992-2 A2	Código 6.23 - Exigência preliminar - pedidos com buscas realizadas por outros Escritórios de Patentes (22) 27/04/2018 (51) A01F 15/14 (2006.01) (71) CNH INDUSTRIAL BRASIL LTDA. (BR/MG)
(21) BR 11 2019 023054-8 A2	Código 6.23 - Exigência preliminar - pedidos com buscas realizadas por outros Escritórios de Patentes (22) 27/04/2018 (51) A01F 15/14 (2006.01) (71) CNH INDUSTRIAL BRASIL LTDA. (BR/MG)
(21) BR 11 2019 025202-9 A2	Código 6.23 - Exigência preliminar - pedidos com buscas realizadas por outros Escritórios de Patentes (22) 20/06/2018 (51) E21B 47/01 (2006.01), E21B 23/00 (2006.01) (71) SONDEX WIRELINE LIMITED (GB)
(21) BR 11 2019 026345-4 A2	Código 6.23 - Exigência preliminar - pedidos com buscas realizadas por outros Escritórios de Patentes (22) 07/06/2018

	(51) A62B 3/00 (2006.01), B25B 28/00 (2006.01) (71) WEBER-HYDRAULIK GMBH (AT)
(21) BR 11 2019 026909-6 A2	Código 6.23 - Exigência preliminar - pedidos com buscas realizadas por outros Escritórios de Patentes (22) 28/06/2018 (51) E21B 33/035 (2006.01), E21B 47/12 (2006.01), E21B 41/00 (2006.01), H01Q 1/04 (2006.01) (71) AKER SOLUTIONS LIMITED (GB)
(21) BR 11 2019 028223-8 A2	Código 6.23 - Exigência preliminar - pedidos com buscas realizadas por outros Escritórios de Patentes (22) 27/06/2018 (51) B28B 7/46 (2006.01), C04B 28/02 (2006.01), C04B 40/02 (2006.01) (71) GCP APPLIED TECHNOLOGIES INC. (US)
(21) BR 11 2020 005471-2 A2	Código 6.23 - Exigência preliminar - pedidos com buscas realizadas por outros Escritórios de Patentes (22) 12/09/2018 (51) A62B 35/00 (2006.01), E04G 21/32 (2006.01) (71) 3M INNOVATIVE PROPERTIES COMPANY (US)
(21) BR 11 2020 008597-9 A2	Código 6.23 - Exigência preliminar - pedidos com buscas realizadas por outros Escritórios de Patentes (22) 26/07/2018 (51) B09B 5/00 (2006.01), B02C 18/00 (2006.01) (71) UNICHARM CORPORATION (JP)
(21) BR 11 2020 009596-6 A2	Código 6.23 - Exigência preliminar - pedidos com buscas realizadas por outros Escritórios de Patentes (22) 16/11/2017 (51) A61K 39/39 (2006.01), A61K 31/5415 (2006.01), A61K 31/165 (2006.01), A61P 35/00 (2006.01), C07C 327/44 (2006.01), C07D 279/08 (2006.01) (71) TYRNOVO LTD. (IL)
(21) BR 11 2020 011516-9 A2	Código 6.23 - Exigência preliminar - pedidos com buscas realizadas por outros Escritórios de Patentes (22) 28/01/2019 (51) A01C 23/00 (2006.01), A01B 79/00 (2006.01) (71) PRECISION PLANTING LLC (US)
(21) BR 11 2020 012844-9 A2	Código 6.23 - Exigência preliminar - pedidos com buscas realizadas por outros Escritórios de Patentes

	(22) 17/01/2019 (51) A01D 34/30 (2006.01), A01D 34/13 (2006.01), A01D 34/14 (2006.01) (71) MACDON INDUSTRIES LTD. (CA)
(21) BR 11 2020 014593-9 A2	Código 6.23 - Exigência preliminar - pedidos com buscas realizadas por outros Escritórios de Patentes (22) 18/01/2019 (51) C07D 249/12 (2006.01), C07C 303/38 (2006.01) (71) FMC CORPORATION (US)
(21) BR 11 2020 014752-4 A2	Código 6.23 - Exigência preliminar - pedidos com buscas realizadas por outros Escritórios de Patentes (22) 17/01/2019 (51) A01N 25/00 (2006.01), A01N 25/02 (2006.01), A01N 37/36 (2006.01) (71) GREENING BE GONE, LLC (US)
(21) BR 11 2020 014777-0 A2	Código 6.23 - Exigência preliminar - pedidos com buscas realizadas por outros Escritórios de Patentes (22) 16/01/2019 (51) C08L 23/08 (2006.01), B32B 27/00 (2006.01), B32B 27/28 (2006.01), B32B 27/30 (2006.01), B65D 65/02 (2006.01), C08L 25/08 (2006.01), C08L 53/02 (2006.01), C09K 3/10 (2006.01) (71) DOW-MITSUI POLYCHEMICALS CO., LTD. (JP)
(21) BR 11 2020 014802-4 A2	Código 6.23 - Exigência preliminar - pedidos com buscas realizadas por outros Escritórios de Patentes (22) 21/01/2019 (51) A01N 63/00 (2006.01), C12R 1/41 (2006.01) (71) GRACE BREEDING NITROGEN FIXATION TECHNOLOGIES LTD. (IL)
(21) BR 11 2020 014817-2 A2	Código 6.23 - Exigência preliminar - pedidos com buscas realizadas por outros Escritórios de Patentes (22) 29/01/2019 (51) C07D 401/04 (2006.01), C07D 407/04 (2006.01), C07D 407/12 (2006.01), C07D 409/04 (2006.01), C07D 409/12 (2006.01), C07D 413/12 (2006.01), C07D 417/12 (2006.01), C07D 213/22 (2006.01), C07D 213/40 (2006.01), A01N 43/88 (2006.01), A01N 43/86 (2006.01) (71) BASF SE (DE)
(21) BR 11 2020 014844-0 A2	Código 6.23 - Exigência preliminar - pedidos com buscas realizadas por outros Escritórios de Patentes (22) 14/01/2019 (51) A01N 25/30 (2006.01), A01N 57/20 (2006.01), A01P 13/00 (2006.01)

(71) CLARIANT INTERNATIONAL LTD. (CH)

(21) BR 11 2020 014871-7 A2 Código 6.23 - Exigência preliminar - pedidos com buscas realizadas por outros Escritórios de Patentes
(22) 25/01/2019
(51) B32B 3/06 (2006.01), B32B 7/12 (2006.01), B32B 27/30 (2006.01), B32B 27/32 (2006.01), B32B 27/36 (2006.01), B32B 21/04 (2006.01), B32B 21/08 (2006.01), B32B 21/12 (2006.01), B32B 7/03 (2006.01), E04F 15/10 (2006.01)
(71) I4F LICENSING NV (BE)

(21) BR 11 2020 014957-8 A2 Código 6.23 - Exigência preliminar - pedidos com buscas realizadas por outros Escritórios de Patentes
(22) 13/02/2019
(51) C08L 23/12 (2006.01), B32B 27/32 (2006.01)
(71) BASELL POLIOLEFINE ITALIA S.R.L. (IT)

(21) BR 11 2020 015096-7 A2 Código 6.23 - Exigência preliminar - pedidos com buscas realizadas por outros Escritórios de Patentes
(22) 21/01/2019
(51) C07D 261/04 (2006.01), C07D 413/12 (2006.01), A01N 43/80 (2006.01)
(71) BAYER AKTIENGESELLSCHAFT (DE)

(21) BR 11 2020 015344-3 A2 Código 6.23 - Exigência preliminar - pedidos com buscas realizadas por outros Escritórios de Patentes
(22) 25/01/2019
(51) A01N 43/90 (2006.01), A01N 47/20 (2006.01), A01N 43/707 (2006.01), A01N 39/04 (2006.01), A01N 43/64 (2006.01), A01N 43/84 (2006.01), A01P 13/00 (2006.01), A01P 21/00 (2006.01)
(71) UPL LTD (IN)

(21) BR 11 2020 015523-3 A2 Código 6.23 - Exigência preliminar - pedidos com buscas realizadas por outros Escritórios de Patentes
(22) 31/01/2019
(51) A01G 7/06 (2006.01), A01N 37/04 (2006.01), A01N 37/10 (2006.01)
(71) CROP MICROCLIMATE MANAGEMENT INC. (US)

(21) BR 11 2020 015527-6 A2 Código 6.23 - Exigência preliminar - pedidos com buscas realizadas por outros Escritórios de Patentes
(22) 13/03/2018
(51) E21B 47/12 (2006.01), H04B 7/24 (2006.01)
(71) HALLIBURTON ENERGY SERVICES, INC. (US)

(21) BR 11 2020 016087-3 A2 Código 6.23 - Exigência preliminar - pedidos com buscas realizadas por outros

	Escritórios de Patentes (22) 07/03/2019 (51) C08L 63/00 (2006.01), C08L 33/08 (2006.01), C09J 163/00 (2006.01), C09J 133/08 (2006.01) (71) DOW GLOBAL TECHNOLOGIES LLC (US) ; DOW SILICONES CORPORATION (US)
(21) BR 11 2020 016299-0 A2	Código 6.23 - Exigência preliminar - pedidos com buscas realizadas por outros Escritórios de Patentes (22) 08/05/2019 (51) C08F 36/04 (2006.01), C08F 2/44 (2006.01), C08F 8/42 (2006.01), C08F 8/32 (2006.01), C08L 9/00 (2006.01), C08L 15/00 (2006.01), C08K 3/36 (2006.01), B60C 1/00 (2006.01) (71) LG CHEM, LTD. (KR)
(21) BR 11 2020 016458-5 A2	Código 6.23 - Exigência preliminar - pedidos com buscas realizadas por outros Escritórios de Patentes (22) 14/02/2019 (51) C08B 37/00 (2006.01), C08J 3/28 (2006.01) (71) BIOLOGICAL E LIMITED (IN)
(21) BR 11 2020 016514-0 A2	Código 6.23 - Exigência preliminar - pedidos com buscas realizadas por outros Escritórios de Patentes (22) 13/02/2019 (51) C08L 77/06 (2006.01), C08K 7/20 (2006.01), C08K 7/22 (2006.01), B29C 45/17 (2006.01) (71) BASF SE (DE)
(21) BR 11 2020 016531-0 A2	Código 6.23 - Exigência preliminar - pedidos com buscas realizadas por outros Escritórios de Patentes (22) 14/02/2019 (51) C08F 212/06 (2006.01), C08F 232/06 (2006.01), C08F 2/01 (2006.01), C08F 2/06 (2006.01), C08F 8/04 (2006.01), C09J 11/08 (2006.01), C09J 125/08 (2006.01), C09J 145/00 (2006.01) (71) RAIN CARBON GERMANY GMBH (DE)
(21) BR 11 2020 016602-2 A2	Código 6.23 - Exigência preliminar - pedidos com buscas realizadas por outros Escritórios de Patentes (22) 19/02/2019 (51) C08B 37/00 (2006.01), C08H 8/00 (2006.01), C08L 5/14 (2006.01), D21C 3/00 (2006.01), D21H 11/02 (2006.01), C08L 97/00 (2006.01) (71) COMPAGNIE INDUSTRIELLE DE LA MATIERE VEGETALE - CIMV (FR)

(21) BR 11 2020 016676-6 A2	Código 6.23 - Exigência preliminar - pedidos com buscas realizadas por outros Escritórios de Patentes (22) 14/02/2019 (51) B29C 65/22 (2006.01), B31D 5/00 (2006.01), B29C 65/74 (2006.01), B29C 65/78 (2006.01) (71) PREGIS INNOVATIVE PACKAGING LLC. (US)
(21) BR 11 2020 016744-4 A2	Código 6.23 - Exigência preliminar - pedidos com buscas realizadas por outros Escritórios de Patentes (22) 21/02/2019 (51) A01P 13/00 (2006.01), A01N 43/16 (2006.01) (71) UNIVERSITÉ DE LIÈGE (BE) ; FACULTÉ DES SCIENCES MATHÉMATIQUES, PHYSIQUES ET NATURELLES DE TUNIS (TN) ; BIOTECHNOLOGY CENTER AT THE TECHNOPOLE OF BORJ-CEDRIA (CBBC) (TN)
(21) BR 11 2020 016805-0 A2	Código 6.23 - Exigência preliminar - pedidos com buscas realizadas por outros Escritórios de Patentes (22) 18/02/2019 (51) A01N 43/653 (2006.01), A01N 43/56 (2006.01), A01N 43/58 (2006.01), A01N 37/50 (2006.01), A01N 37/34 (2006.01), A01N 37/36 (2006.01), A01N 43/40 (2006.01), A01P 3/00 (2006.01) (71) BASF AGRO B.V. (NL)
(21) BR 11 2020 017047-0 A2	Código 6.23 - Exigência preliminar - pedidos com buscas realizadas por outros Escritórios de Patentes (22) 20/02/2019 (51) A01N 63/00 (2006.01), A01N 65/08 (2006.01) (71) LOCUS AGRICULTURE IP COMPANY, LLC (US)
(21) BR 11 2020 017117-4 A2	Código 6.23 - Exigência preliminar - pedidos com buscas realizadas por outros Escritórios de Patentes (22) 04/03/2019 (51) C08F 210/16 (2006.01), C08F 4/6592 (2006.01) (71) UNIVATION TECHNOLOGIES, LLC (US)
(21) BR 11 2020 017272-3 A2	Código 6.23 - Exigência preliminar - pedidos com buscas realizadas por outros Escritórios de Patentes (22) 04/03/2019 (51) C08F 285/00 (2006.01), C08L 25/12 (2006.01) (71) ROHM AND HAAS COMPANY (US)
(21) BR 11 2020 017319-3 A2	Código 6.23 - Exigência preliminar - pedidos com buscas realizadas por outros

	Escritórios de Patentes (22) 26/02/2019 (51) A01N 33/18 (2006.01), A01P 21/00 (2006.01) (71) THE STATE OF ISRAEL, MINISTRY OF AGRICULTURE & RURAL DEVELOPMENT, AGRICULTURAL RESEARCH ORGANIZATION (ARO) (VOLCANI CENTER) (IL)
(21) BR 11 2020 017371-1 A2	Código 6.23 - Exigência preliminar - pedidos com buscas realizadas por outros Escritórios de Patentes (22) 25/02/2019 (51) C22B 1/16 (2006.01) (71) JFE STEEL CORPORATION (JP)
(21) BR 11 2020 017391-6 A2	Código 6.23 - Exigência preliminar - pedidos com buscas realizadas por outros Escritórios de Patentes (22) 26/02/2019 (51) B23K 3/047 (2006.01), G06K 19/077 (2006.01) (71) AVERY DENNISON RETAIL INFORMATION SERVICES, LLC (US)
(21) BR 11 2020 017392-4 A2	Código 6.23 - Exigência preliminar - pedidos com buscas realizadas por outros Escritórios de Patentes (22) 13/06/2019 (51) C21D 9/573 (2006.01), B21B 37/28 (2006.01), B21B 37/44 (2006.01), B21B 38/02 (2006.01), B21B 45/02 (2006.01), C21D 11/00 (2006.01), C21D 1/60 (2006.01), C21D 1/62 (2006.01) (71) NOVELIS INC. (US)
(21) BR 11 2020 017416-5 A2	Código 6.23 - Exigência preliminar - pedidos com buscas realizadas por outros Escritórios de Patentes (22) 31/07/2019 (51) B32B 17/10 (2006.01), C03C 27/12 (2006.01) (71) SAINT-GOBAIN GLASS FRANCE (FR)
(21) BR 11 2020 017417-3 A2	Código 6.23 - Exigência preliminar - pedidos com buscas realizadas por outros Escritórios de Patentes (22) 20/03/2019 (51) B22C 1/02 (2006.01), B22C 1/16 (2006.01) (71) SINTOKOGIO, LTD. (JP) ; TETRA CO., LTD. (JP)
(21) BR 11 2020 017427-0 A2	Código 6.23 - Exigência preliminar - pedidos com buscas realizadas por outros Escritórios de Patentes (22) 11/04/2019 (51) B04B 7/08 (2006.01)

(71) GEA MECHANICAL EQUIPMENT GMBH (DE)

(21) BR 11 2020 017437-8 A2 Código 6.23 - Exigência preliminar - pedidos com buscas realizadas por outros Escritórios de Patentes
(22) 14/02/2019
(51) F42B 5/285 (2006.01)
(71) PBM LIMITED (MT) ; NICOLA BANDINI (IT)

(21) BR 11 2020 017450-5 A2 Código 6.23 - Exigência preliminar - pedidos com buscas realizadas por outros Escritórios de Patentes
(22) 26/02/2019
(51) A01N 63/04 (1980.01), A01N 43/16 (2006.01), A01N 43/08 (2006.01), A01N 47/28 (2006.01), A01N 59/00 (2006.01)
(71) LOCUS AGRICULTURE IP COMPANY, LLC (US)

(21) BR 11 2020 017454-8 A2 Código 6.23 - Exigência preliminar - pedidos com buscas realizadas por outros Escritórios de Patentes
(22) 08/01/2019
(51) B23B 27/04 (2006.01), B23B 29/04 (2006.01)
(71) ISCAR LTD. (IL)

(21) BR 11 2020 017550-1 A2 Código 6.23 - Exigência preliminar - pedidos com buscas realizadas por outros Escritórios de Patentes
(22) 26/02/2019
(51) A01N 63/02 (1980.01), A01N 25/12 (2006.01), A01N 25/30 (2006.01)
(71) LOCUS AGRICULTURE IP COMPANY, LLC (US)

(21) BR 11 2020 017598-6 A2 Código 6.23 - Exigência preliminar - pedidos com buscas realizadas por outros Escritórios de Patentes
(22) 28/02/2019
(51) A01N 25/08 (2006.01), A01N 25/12 (2006.01), A01N 25/26 (2006.01), A01N 43/90 (2006.01), A01N 47/04 (2006.01), A01P 7/04 (2006.01)
(71) ADAMA MAKHTESHIM LTD. (IL)

(21) BR 11 2020 017658-3 A2 Código 6.23 - Exigência preliminar - pedidos com buscas realizadas por outros Escritórios de Patentes
(22) 22/02/2019
(51) B23K 20/12 (2006.01)
(71) GRENZEBACH MASCHINENBAU GMBH (DE)

(21) BR 11 2020 017665-6 A2 Código 6.23 - Exigência preliminar - pedidos com buscas realizadas por outros Escritórios de Patentes
(22) 06/02/2019

	(51) C22C 38/00 (2006.01), C21D 9/46 (2006.01), C22C 38/06 (2006.01), C23C 2/02 (2006.01), C23C 2/06 (2006.01), C23C 2/40 (2006.01), C21D 1/18 (2006.01), C21D 9/00 (2006.01) (71) KABUSHIKI KAISHA KOBE SEIKO SHO (KOBE STEEL, LTD.) (JP)
(21) BR 11 2020 017674-5 A2	Código 6.23 - Exigência preliminar - pedidos com buscas realizadas por outros Escritórios de Patentes (22) 10/04/2019 (51) B22D 11/18 (2006.01), B22D 11/10 (2006.01), B22D 41/22 (2006.01), B22D 41/24 (2006.01) (71) NIPPON STEEL CORPORATION (JP)
(21) BR 11 2020 017847-0 A2	Código 6.23 - Exigência preliminar - pedidos com buscas realizadas por outros Escritórios de Patentes (22) 05/03/2019 (51) F16L 58/18 (2006.01), F16L 13/02 (2006.01) (71) SUBSEA 7 LIMITED (GB)
(21) BR 11 2020 017852-7 A2	Código 6.23 - Exigência preliminar - pedidos com buscas realizadas por outros Escritórios de Patentes (22) 07/02/2019 (51) B23B 51/02 (2006.01) (71) ISCAR LTD. (IL)
(21) BR 11 2020 017855-1 A2	Código 6.23 - Exigência preliminar - pedidos com buscas realizadas por outros Escritórios de Patentes (22) 26/02/2019 (51) B60C 13/00 (2006.01), B29D 30/00 (2006.01), G01M 17/02 (2006.01), G06K 19/00 (2006.01), G09F 3/00 (2006.01), G09F 3/08 (2006.01) (71) AKRON SPECIAL MACHINERY, INC. (US)
(21) BR 11 2020 019432-8 A2	Código 6.23 - Exigência preliminar - pedidos com buscas realizadas por outros Escritórios de Patentes (22) 30/01/2019 (51) A01N 63/02 (1980.01), C05F 11/08 (2006.01), C12N 1/20 (2006.01) (71) SALUS MUNDI INVESTMENTS LIMITED (MX)
(21) BR 11 2020 019820-0 A2	Código 6.23 - Exigência preliminar - pedidos com buscas realizadas por outros Escritórios de Patentes (22) 29/03/2019 (51) C25B 1/13 (2006.01), C25B 15/02 (2006.01), C25B 15/08 (2006.01) (71) NORTHSTAR MEDICAL RADIOISOTOPES LLC (US)

(21) BR 11 2020 019825-0 A2	Código 6.23 - Exigência preliminar - pedidos com buscas realizadas por outros Escritórios de Patentes (22) 29/03/2019 (51) C02F 1/461 (2006.01), C02F 1/78 (2006.01), C25B 1/13 (2006.01), G01N 21/00 (2006.01) (71) NORTHSTAR MEDICAL RADIOISOTOPES LLC (US)
(21) BR 11 2020 020508-7 A2	Código 6.23 - Exigência preliminar - pedidos com buscas realizadas por outros Escritórios de Patentes (22) 04/04/2019 (51) C01B 3/26 (2006.01), C01B 32/05 (2006.01) (71) SHELL INTERNATIONALE RESEARCH MAATSCHAPPIJ B.V. (NL)
(21) BR 11 2020 020515-0 A2	Código 6.23 - Exigência preliminar - pedidos com buscas realizadas por outros Escritórios de Patentes (22) 11/04/2019 (51) B01L 3/00 (2006.01), G01N 35/00 (2006.01), G01N 33/24 (2006.01) (71) PRECISION PLANTING LLC (US)
(21) BR 11 2020 020880-9 A2	Código 6.23 - Exigência preliminar - pedidos com buscas realizadas por outros Escritórios de Patentes (22) 11/04/2019 (51) B01D 25/32 (2006.01), B01D 25/34 (2006.01), B01D 25/12 (2006.01) (71) SEAN R. DUBY (US)
(21) BR 11 2020 021033-1 A2	Código 6.23 - Exigência preliminar - pedidos com buscas realizadas por outros Escritórios de Patentes (22) 06/06/2019 (51) C03C 17/36 (2006.01) (71) SAINT-GOBAIN GLASS FRANCE (FR)
(21) BR 11 2020 021138-9 A2	Código 6.23 - Exigência preliminar - pedidos com buscas realizadas por outros Escritórios de Patentes (22) 13/03/2019 (51) C25D 15/00 (2006.01), C09D 5/00 (2006.01), C09D 5/24 (2006.01), C25D 13/00 (2006.01), C25D 13/06 (2006.01), C09D 5/44 (2006.01), C25D 3/00 (2006.01), C25D 3/22 (2006.01), C25D 5/00 (2006.01), C25D 9/00 (2006.01) (71) PROVEXA TECHNOLOGY AB (SE)
(21) BR 11 2020 021213-0 A2	Código 6.23 - Exigência preliminar - pedidos com buscas realizadas por outros Escritórios de Patentes (22) 03/04/2019 (51) B01D 67/00 (2006.01), B01D 53/22 (2006.01), B01D 71/02 (2006.01)

(71) DOW GLOBAL TECHNOLOGIES LLC (US) ; GEORGIA TECH RESEARCH CORPORATION (US)

(21) BR 11 2020 021285-7 A2 Código 6.23 - Exigência preliminar - pedidos com buscas realizadas por outros Escritórios de Patentes
 (22) 21/12/2018
 (51) E01C 1/02 (2006.01), G08G 1/081 (2006.01)
 (71) VALIANT YUK YUEN LEUNG (AU)

(21) BR 11 2020 021926-6 A2 Código 6.23 - Exigência preliminar - pedidos com buscas realizadas por outros Escritórios de Patentes
 (22) 24/04/2019
 (51) B01D 61/44 (2006.01), B01D 67/00 (2006.01), B01D 69/12 (2006.01)
 (71) RENSSLAER POLYTECHNIC INSTITUTE (US)

(21) BR 11 2020 021954-1 A2 Código 6.23 - Exigência preliminar - pedidos com buscas realizadas por outros Escritórios de Patentes
 (22) 02/05/2019
 (51) B01D 35/153 (2006.01), B01D 29/23 (2006.01), F02M 37/48 (2006.01)
 (71) MANN+HUMMEL GMBH (DE)

(21) BR 11 2020 022056-6 A2 Código 6.23 - Exigência preliminar - pedidos com buscas realizadas por outros Escritórios de Patentes
 (22) 28/04/2019
 (51) B01D 1/18 (2006.01), F26B 3/12 (2006.01), B01J 13/04 (2006.01)
 (71) ZOOMESSENCE, INC. (US)

(21) BR 11 2020 022309-3 A2 Código 6.23 - Exigência preliminar - pedidos com buscas realizadas por outros Escritórios de Patentes
 (22) 30/04/2019
 (51) C01B 3/00 (2006.01), C01B 3/06 (2006.01), C07F 7/00 (2006.01), C08G 77/12 (2006.01)
 (71) HYSILABS, SAS (FR)

(21) BR 11 2020 022365-4 A2 Código 6.23 - Exigência preliminar - pedidos com buscas realizadas por outros Escritórios de Patentes
 (22) 02/05/2019
 (51) B01L 3/00 (2006.01), A61B 5/15 (2006.01), A61B 5/153 (2006.01)
 (71) BECTON, DICKINSON AND COMPANY (US)

(21) BR 11 2020 022520-7 A2 Código 6.23 - Exigência preliminar - pedidos com buscas realizadas por outros Escritórios de Patentes
 (22) 07/05/2019

(51) B01F 13/10 (2006.01), B01F 3/08 (2006.01), B01J 4/02 (2006.01), B67D 7/02 (2006.01), B67D 7/08 (2006.01), B67D 7/14 (2006.01)
 (71) SCENTRONIX INC. (US)

(21) BR 11 2020 022714-5 A2 Código 6.23 - Exigência preliminar - pedidos com buscas realizadas por outros Escritórios de Patentes
 (22) 07/05/2019
 (51) B05D 3/06 (2006.01), B05D 3/00 (2006.01), B41M 3/14 (2006.01), B41F 27/02 (2006.01), C09D 11/037 (2006.01), C09D 11/101 (2006.01), B42D 25/369 (2006.01), B42D 25/378 (2006.01), B41F 17/00 (2006.01), H01F 7/02 (2006.01), B05D 5/06 (2006.01)
 (71) SICPA HOLDING SA (CH)

(21) BR 11 2020 023081-2 A2 Código 6.23 - Exigência preliminar - pedidos com buscas realizadas por outros Escritórios de Patentes
 (22) 15/05/2019
 (51) C05D 9/02 (2006.01), C05F 11/08 (2006.01), A01N 63/04 (1980.01), A01N 59/02 (2006.01)
 (71) DANSTAR FERMENT AG (CH)

(21) BR 11 2020 023254-8 A2 Código 6.23 - Exigência preliminar - pedidos com buscas realizadas por outros Escritórios de Patentes
 (22) 14/05/2019
 (51) B01D 57/00 (2006.01)
 (71) HYCROFT MINING HOLDING CORPORATION (US)

(21) BR 11 2020 023540-7 A2 Código 6.23 - Exigência preliminar - pedidos com buscas realizadas por outros Escritórios de Patentes
 (22) 29/05/2019
 (51) B01F 3/04 (2006.01), B01F 1/00 (2006.01), B01F 5/12 (2006.01), A01G 25/02 (2006.01)
 (71) AQUASOLUTION CORPORATION (JP)

(21) BR 11 2020 023607-1 A2 Código 6.23 - Exigência preliminar - pedidos com buscas realizadas por outros Escritórios de Patentes
 (22) 22/05/2019
 (51) B01L 3/00 (2006.01), C12N 5/071 (2006.01), G01N 15/14 (2006.01)
 (71) ABS GLOBAL, INC. (US)

(21) BR 11 2020 023643-8 A2 Código 6.23 - Exigência preliminar - pedidos com buscas realizadas por outros Escritórios de Patentes
 (22) 30/04/2019
 (51) B01D 35/06 (2006.01), B01D 35/16 (2006.01), B01D 35/30 (2006.01),

	B01D 29/03 (2006.01) (71) I.V.A.R. S.P.A. (IT)
--	---

(21) BR 11 2020 023823-6 A2	Código 6.23 - Exigência preliminar - pedidos com buscas realizadas por outros Escritórios de Patentes (22) 31/05/2019 (51) B01D 1/00 (2006.01), B01D 1/22 (2006.01), B01D 3/06 (2006.01), C08F 6/00 (2006.01), F28F 13/08 (2006.01), F28D 7/00 (2006.01), F28D 7/12 (2006.01) (71) DOW GLOBAL TECHNOLOGIES LLC (US)
------------------------------------	--

(21) BR 11 2020 024081-8 A2	Código 6.23 - Exigência preliminar - pedidos com buscas realizadas por outros Escritórios de Patentes (22) 04/06/2019 (51) B01D 53/26 (2006.01), B60T 17/00 (2006.01) (71) KNORR-BREMSE SYSTEME FÜR NUTZFAHRZEUGE GMBH (DE)
------------------------------------	--

(21) BR 11 2020 024129-6 A2	Código 6.23 - Exigência preliminar - pedidos com buscas realizadas por outros Escritórios de Patentes (22) 03/06/2019 (51) C02F 1/50 (2006.01), C02F 1/76 (2006.01) (71) A.Y. LABORATORIES LTD. (IL)
------------------------------------	---

(21) BR 11 2020 024244-6 A2	Código 6.23 - Exigência preliminar - pedidos com buscas realizadas por outros Escritórios de Patentes (22) 17/06/2019 (51) C23C 28/04 (2006.01), C23C 14/06 (2006.01), C23C 14/32 (2006.01), C23C 14/35 (2006.01), C23C 16/26 (2006.01), C23C 16/50 (2006.01) (71) HYDROMECHANIQUE ET FROTTEMENT (FR)
------------------------------------	--

(21) BR 11 2020 024276-4 A2	Código 6.23 - Exigência preliminar - pedidos com buscas realizadas por outros Escritórios de Patentes (22) 28/06/2019 (51) A24B 15/16 (2006.01), A24F 47/00 (2006.01) (71) PHILIP MORRIS PRODUCTS S.A. (CH)
------------------------------------	--

(21) BR 11 2020 024597-6 A2	Código 6.23 - Exigência preliminar - pedidos com buscas realizadas por outros Escritórios de Patentes (22) 13/06/2019 (51) B01D 36/00 (2006.01), G01F 1/00 (2006.01), B01D 29/11 (2006.01), B01D 29/23 (2006.01), F16K 31/06 (2006.01) (71) CATERPILLAR INC. (US)
------------------------------------	--

(21) BR 11 2020 024792-8 A2	Código 6.23 - Exigência preliminar - pedidos com buscas realizadas por outros Escritórios de Patentes (22) 14/05/2019 (51) B01D 3/00 (2006.01), B01D 3/14 (2006.01), C07D 301/32 (2006.01) (71) BRIAN OZERO (US)
<hr/>	
(21) BR 11 2020 024929-7 A2	Código 6.23 - Exigência preliminar - pedidos com buscas realizadas por outros Escritórios de Patentes (22) 05/06/2019 (51) B01D 21/01 (2006.01), C02F 1/56 (2006.01), C02F 103/10 (2006.01) (71) COATEX (FR)
<hr/>	
(21) BR 11 2020 024947-5 A2	Código 6.23 - Exigência preliminar - pedidos com buscas realizadas por outros Escritórios de Patentes (22) 07/06/2019 (51) H01M 4/02 (2006.01), H01M 4/131 (2006.01), H01M 4/1391 (2006.01), H01M 4/485 (2006.01), H01M 10/0525 (2006.01), H01M 4/62 (2006.01), C01G 39/00 (2006.01), C01G 41/00 (2006.01) (71) CAMBRIDGE ENTERPRISE LIMITED (GB)
<hr/>	
(21) BR 11 2020 024987-4 A2	Código 6.23 - Exigência preliminar - pedidos com buscas realizadas por outros Escritórios de Patentes (22) 06/06/2019 (51) B82Y 10/00 (2006.01), B82Y 40/00 (2006.01), G03F 7/00 (2006.01), H01L 21/3105 (2006.01) (71) QLAYERS HOLDING B.V. (NL)
<hr/>	
(21) BR 11 2021 001721-6 A2	Código 6.23 - Exigência preliminar - pedidos com buscas realizadas por outros Escritórios de Patentes (22) 15/08/2018 (51) B62J 99/00 (2006.01), F01N 13/00 (2006.01), F01N 13/08 (2006.01) (71) HONDA MOTOR CO., LTD. (JP)
<hr/>	
(21) BR 11 2021 002535-9 A2	Código 6.23 - Exigência preliminar - pedidos com buscas realizadas por outros Escritórios de Patentes (22) 31/12/2018 (51) E21B 43/01 (2006.01), E21B 33/076 (2006.01), E21B 41/02 (2006.01) (71) HALLIBURTON ENERGY SERVICES, INC. (US)
<hr/>	
(21) BR 11 2021 005480-4 A2	Código 6.23 - Exigência preliminar - pedidos com buscas realizadas por outros Escritórios de Patentes (22) 24/09/2018 (51) E04C 5/12 (2006.01), E04G 21/12 (2006.01)

(71) EVEHX ENGENHARIA LTDA. (BR/PR)

(21) BR 11 2021 008233-6 A2 Código 6.23 - Exigência preliminar - pedidos com buscas realizadas por outros Escritórios de Patentes
 (22) 28/12/2018
 (51) E21B 17/042 (2006.01), F16L 15/08 (2006.01)
 (71) HALLIBURTON ENERGY SERVICES INC. (US)

(21) BR 11 2021 010325-2 A2 Código 6.23 - Exigência preliminar - pedidos com buscas realizadas por outros Escritórios de Patentes
 (22) 11/12/2018
 (51) E04D 5/10 (2006.01)
 (71) GCP APPLIED TECHNOLOGIES INC. (US)

(21) BR 12 2022 005041-7 A2 Código 6.23 - Exigência preliminar - pedidos com buscas realizadas por outros Escritórios de Patentes
 (22) 11/01/2019
 (51) A01N 57/20 (2006.01), A01N 43/653 (2006.01), A01N 43/50 (2006.01), A01P 13/00 (2006.01)
 (71) UPL LIMITED (IN)

Código Ciência de Parecer**Código 7.1 - Conhecimento de Parecer Técnico**

Suspensa o andamento do pedido para que o depositante se manifeste, no prazo de 90 (noventa) dias desta data, quanto ao contido no parecer técnico. O parecer pode ser obtido através do endereço eletrônico www.inpi.gov.br - No Acesso rápido – Faça uma busca - Patente. Para acessar, cadastre-se no Portal do INPI e use login e senha. A não manifestação ou a manifestação considerada improcedente acarretará a manutenção do posicionamento técnico anterior.

(21) BR 10 2015 010724-2 A2	Código 7.1 - Conhecimento de Parecer Técnico (22) 11/05/2015 (71) COTEMINAS S.A. (BR/MG) ; UNIVERSIDADE FEDERAL DE SANTA CATARINA (BR/SC)
(21) BR 10 2015 017730-5 A2	Código 7.1 - Conhecimento de Parecer Técnico (22) 24/07/2015 (71) ROMA JENSEN COMERCIO E INDUSTRIA LTDA (BR/SP)
(21) BR 10 2015 025184-0 A2	Código 7.1 - Conhecimento de Parecer Técnico (22) 01/10/2015 (71) UNIVERSIDADE FEDERAL DO RIO GRANDE DO NORTE (BR/RN) ; UNIVERSIDADE DO ESTADO DO RIO GRANDE DO NORTE - UERN (BR/RN)
(21) BR 10 2016 025975-4 A2	Código 7.1 - Conhecimento de Parecer Técnico (22) 07/11/2016 (71) COMISSÃO NACIONAL DE ENERGIA NUCLEAR (BR/RJ)
(21) BR 10 2017 001629-3 A2	Código 7.1 - Conhecimento de Parecer Técnico (22) 26/01/2017 (71) ITALO ATAIDE NOTARO (BR/PE)
(21) BR 10 2017 003055-5 A2	Código 7.1 - Conhecimento de Parecer Técnico (22) 14/02/2017 (71) FUNDAÇÃO DE AMPARO À PESQUISA DO ESTADO DE MINAS GERAIS - FAPEMIG (BR/MG) ; UNIVERSIDADE FEDERAL DE UBERLÂNDIA (BR/MG)
(21) BR 10 2017 004605-2 A2	Código 7.1 - Conhecimento de Parecer Técnico (22) 08/03/2017 (71) MOJAVE TECNOLOGIA EM SANEAMENTO LTDA - EPP (BR/PR)

(21) BR 10 2017 010293-9 A2	Código 7.1 - Conhecimento de Parecer Técnico (22) 17/05/2017 (71) HYDRO EXTRUSION LTDA. (BR/SP)
(21) BR 10 2017 016601-5 A2	Código 7.1 - Conhecimento de Parecer Técnico (22) 02/08/2017 (71) ANNA LUÍSA BESERRA SANTOS (BR/BA)
(21) BR 10 2017 016984-7 A2	Código 7.1 - Conhecimento de Parecer Técnico (22) 08/08/2017 (71) JOSE PAULO SINIS (BR/MG)
(21) BR 10 2017 018235-5 A2	Código 7.1 - Conhecimento de Parecer Técnico (22) 25/08/2017 (71) UNIVERSIDADE ESTADUAL PAULISTA JULIO DE MESQUITA FILHO (BR/SP)
(21) BR 10 2017 022637-9 A2	Código 7.1 - Conhecimento de Parecer Técnico (22) 20/10/2017 (71) SUMITOMO CHEMICAL COMPANY, LIMITED (JP)
(21) BR 10 2017 023344-8 A2	Código 7.1 - Conhecimento de Parecer Técnico (22) 30/10/2017 (71) UNIVERSIDADE FEDERAL DA PARAIBA (BR/PB)
(21) BR 10 2017 024967-0 A2	Código 7.1 - Conhecimento de Parecer Técnico (22) 22/11/2017 (71) UNIVERSIDADE FEDERAL DA PARAIBA (BR/PB)
(21) BR 10 2017 026077-1 A2	Código 7.1 - Conhecimento de Parecer Técnico (22) 04/12/2017 (71) UNIVERSIDADE FEDERAL DO RIO GRANDE DO SUL (BR/RS)
(21) BR 10 2018 013012-9 A2	Código 7.1 - Conhecimento de Parecer Técnico (22) 25/06/2018 (71) SOCIEDADE UNIFICADA PAULISTA DE ENSINO RENOVADO OBJETIVO - SUPERO LTDA. (BR/SP)
(21) BR 10 2018 013869-3 A2	Código 7.1 - Conhecimento de Parecer Técnico (22) 05/07/2018 (71) ASSOCIACAO PARANAENSE DE CULTURA - APC (BR/PR)

(21) BR 10 2018 013954-1 A2	Código 7.1 - Conhecimento de Parecer Técnico (22) 09/07/2018 (71) FUNDAÇÃO UNIVERSIDADE FEDERAL DO VALE DO SAO FRANCISCO (BR/PE)
<hr/>	
(21) BR 10 2018 014316-6 A2	Código 7.1 - Conhecimento de Parecer Técnico (22) 13/07/2018 (71) INSTITUTO DE TECNOLOGIA E PESQUISA (BR/SE) ; UNIVERSIDADE TIRADENTES (BR/SE) ; UNIVERSIDADE FEDERAL DO RIO DE JANEIRO (BR/RJ) ; UNIVERSIDADE FEDERAL DE SERGIPE (BR/SE) ; UNIVERSIDADE DE SOROCABA (BR/SP)
<hr/>	
(21) BR 10 2018 016092-3 A2	Código 7.1 - Conhecimento de Parecer Técnico (22) 07/08/2018 (71) UNIVERSIDADE FEDERAL DE VIÇOSA (BR/MG)
<hr/>	
(21) BR 10 2021 015990-1 A2	Código 7.1 - Conhecimento de Parecer Técnico (22) 13/08/2021 (71) DANIEL ROCHA ALVES DE SOUSA (BR/SP)
<hr/>	
(21) BR 10 2021 021483-0 A2	Código 7.1 - Conhecimento de Parecer Técnico (22) 26/10/2021 (71) UNIVERSIDADE FEDERAL DO PARANA (BR/PR)
<hr/>	
(21) BR 11 2014 016140-2 A8	Código 7.1 - Conhecimento de Parecer Técnico (22) 06/03/2014 (71) SAMSUNG ELECTRONICS CO., LTD. (KR)
<hr/>	
(21) BR 11 2014 025060-0 A8	Código 7.1 - Conhecimento de Parecer Técnico (22) 24/07/2014 (71) XIAOMI INC. (CN)
<hr/>	
(21) BR 11 2015 000146-7 A2	Código 7.1 - Conhecimento de Parecer Técnico (22) 08/08/2013 (71) SUN PATENT TRUST (US)
<hr/>	
(21) BR 11 2015 007265-8 A2	Código 7.1 - Conhecimento de Parecer Técnico (22) 13/08/2014 (71) SAMSUNG ELECTRONICS CO., LTD. (KR)
<hr/>	
(21) BR 11 2015 022052-5 A2	Código 7.1 - Conhecimento de Parecer Técnico (22) 05/03/2014

	(71) ARRIS TECHNOLOGY, INC. (US)
--	----------------------------------

(21) BR 11 2015 029333-6 A2	Código 7.1 - Conhecimento de Parecer Técnico (22) 30/05/2014 (71) SONY CORPORATION (JP)
------------------------------------	---

(21) BR 11 2015 029897-4 A2	Código 7.1 - Conhecimento de Parecer Técnico (22) 30/05/2014 (71) TECNIMEDE SOCIEDADE TECNICO-MEDICINAL S.A (PT)
------------------------------------	--

(21) BR 11 2016 001592-4 A2	Código 7.1 - Conhecimento de Parecer Técnico (22) 20/07/2014 (71) UNIVERSITY OF IOWA RESEARCH FOUNDATION (US)
------------------------------------	---

(21) BR 11 2016 007921-3 A2	Código 7.1 - Conhecimento de Parecer Técnico (22) 08/10/2014 (71) CENTRE NATIONAL DE LA RECHERCHE SCIENTIFIQUE (FR) ; UNIVERSITE DE POITIERS (FR) ; UNIVERSITY OF EXETER (GB)
------------------------------------	--

(21) BR 11 2016 008765-8 A2	Código 7.1 - Conhecimento de Parecer Técnico (22) 22/10/2014 (71) CANON KABUSHIKI KAISHA (JP)
------------------------------------	---

(21) BR 11 2016 011429-9 A2	Código 7.1 - Conhecimento de Parecer Técnico (22) 21/11/2014 (71) HUAWEI TECHNOLOGIES CO., LTD. (CN)
------------------------------------	--

(21) BR 11 2016 011995-9 A2	Código 7.1 - Conhecimento de Parecer Técnico (22) 19/11/2014 (71) PHARMACHEMIE B.V. (NL)
------------------------------------	--

(21) BR 11 2016 015766-4 A2	Código 7.1 - Conhecimento de Parecer Técnico (22) 06/01/2015 (71) SHIELD TX (UK) LIMITED (GB)
------------------------------------	---

(21) BR 11 2016 019446-2 A2	Código 7.1 - Conhecimento de Parecer Técnico (22) 22/02/2015 (71) QUALCOMM INCORPORATED (US)
------------------------------------	--

(21) BR 11 2016 021995-3 A2	Código 7.1 - Conhecimento de Parecer Técnico (22) 25/03/2014 (71) INTERACTIVE INTELLIGENCE , INC. (US)
------------------------------------	--

(21) BR 11 2016 023086-8 A8	Código 7.1 - Conhecimento de Parecer Técnico (22) 08/04/2015 (71) ABLIVA AB (SE)
(21) BR 11 2016 026164-0 A2	Código 7.1 - Conhecimento de Parecer Técnico (22) 12/05/2015 (71) METABOLIC EXPLORER (FR)
(21) BR 11 2016 026918-7 A2	Código 7.1 - Conhecimento de Parecer Técnico (22) 08/07/2015 (71) COMPOSECURE, LLC (US)
(21) BR 11 2017 002409-8 A2	Código 7.1 - Conhecimento de Parecer Técnico (22) 07/08/2014 (71) HUAWEI TECHNOLOGIES CO., LTD. (CN)
(21) BR 11 2017 003275-9 A2	Código 7.1 - Conhecimento de Parecer Técnico (22) 28/08/2015 (71) THE REGENTS OF THE UNIVERSITY OF CALIFORNIA (US)
(21) BR 11 2017 006028-0 A2	Código 7.1 - Conhecimento de Parecer Técnico (22) 10/08/2015 (71) YASUHIRO KUDA (JP)
(21) BR 11 2017 009153-4 A2	Código 7.1 - Conhecimento de Parecer Técnico (22) 22/10/2015 (71) LIMITED LIABILITY COMPANY "1C" (RU)
(21) BR 11 2017 012714-8 A2	Código 7.1 - Conhecimento de Parecer Técnico (22) 17/12/2015 (71) EMPROS PHARMA AB (SE)
(21) BR 11 2017 013223-0 A2	Código 7.1 - Conhecimento de Parecer Técnico (22) 21/12/2015 (71) DIEBOLD NIXDORF, INCORPORATED (US)
(21) BR 11 2017 013858-1 A2	Código 7.1 - Conhecimento de Parecer Técnico (22) 16/12/2015 (71) EMORY UNIVERSITY (US)
(21) BR 11 2017 015840-0 A2	Código 7.1 - Conhecimento de Parecer Técnico

	(22) 27/01/2016 (71) ASTRAZENECA AB (SE)
(21) BR 11 2017 017608-4 A2	Código 7.1 - Conhecimento de Parecer Técnico (22) 17/02/2016 (71) VANDA PHARMACEUTICALS INC. (US)
(21) BR 11 2017 018339-0 A2	Código 7.1 - Conhecimento de Parecer Técnico (22) 15/03/2016 (71) BREATH THERAPEUTICS GMBH (DE)
(21) BR 11 2017 019409-0 A2	Código 7.1 - Conhecimento de Parecer Técnico (22) 03/03/2016 (71) W. R. GRACE & CO. - CONN (US)
(21) BR 11 2017 022553-0 A2	Código 7.1 - Conhecimento de Parecer Técnico (22) 20/04/2016 (71) MAYO FOUNDATION FOR MEDICAL EDUCATION AND RESEARCH (US)
(21) BR 11 2017 022796-7 A2	Código 7.1 - Conhecimento de Parecer Técnico (22) 31/03/2017 (71) WOCKHARDT LIMITED (IN)
(21) BR 11 2018 013998-0 A2	Código 7.1 - Conhecimento de Parecer Técnico (22) 17/02/2017 (71) U-SHIN FRANCE (FR)
(21) BR 11 2018 068986-6 A2	Código 7.1 - Conhecimento de Parecer Técnico (22) 18/05/2017 (71) CHRISTOPHER BRIAN REID (US)
(21) BR 11 2018 073310-5 A2	Código 7.1 - Conhecimento de Parecer Técnico (22) 15/05/2017 (71) JAE HYUN PARK (KR) ; CHOON BAE PARK (KR)
(21) BR 11 2018 074445-0 A2	Código 7.1 - Conhecimento de Parecer Técnico (22) 14/07/2017 (71) BOREALIS AG (AT)
(21) BR 11 2018 076949-5 A2	Código 7.1 - Conhecimento de Parecer Técnico (22) 23/06/2017 (71) K&N ENGINEERING, INC (US) ; JERE JAMES WALL (US)

(21) BR 11 2019 000911-6 A2	Código 7.1 - Conhecimento de Parecer Técnico (22) 28/07/2017 (71) FLUID ENERGY GROUP LTD. (CA)
<hr/>	
(21) BR 11 2019 001650-3 A2	Código 7.1 - Conhecimento de Parecer Técnico (22) 10/08/2016 (71) SIEMENS AKTIENGESELLSCHAFT (DE)
<hr/>	
(21) BR 11 2019 004330-6 A2	Código 7.1 - Conhecimento de Parecer Técnico (22) 08/09/2017 (71) THAI POLYETHYLENE CO., LTD. (TH) ; SCG CHEMICALS CO., LTD. (TH)
<hr/>	
(21) BR 11 2019 005171-6 A2	Código 7.1 - Conhecimento de Parecer Técnico (22) 12/09/2017 (71) 3M INNOVATIVE PROPERTIES COMPANY (US)
<hr/>	
(21) BR 11 2019 005282-8 A2	Código 7.1 - Conhecimento de Parecer Técnico (22) 15/09/2017 (71) LUMMUS TECHNOLOGY LLC (US)
<hr/>	
(21) BR 11 2019 011344-4 A2	Código 7.1 - Conhecimento de Parecer Técnico (22) 01/12/2017 (71) LM WIND POWER INTERNATIONAL TECHNOLOGY II APS (DK)
<hr/>	
(21) BR 11 2019 011720-2 A2	Código 7.1 - Conhecimento de Parecer Técnico (22) 11/12/2017 (71) LOCUS OIL IP COMPANY, LLC (US)
<hr/>	
(21) BR 11 2019 011754-7 A2	Código 7.1 - Conhecimento de Parecer Técnico (22) 04/12/2017 (71) CLARIANT INTERNATIONAL LTD. (CH)
<hr/>	
(21) BR 11 2019 011764-4 A2	Código 7.1 - Conhecimento de Parecer Técnico (22) 30/11/2017 (71) HILL'S PET NUTRITION, INC. (US)
<hr/>	
(21) BR 11 2019 012213-3 A2	Código 7.1 - Conhecimento de Parecer Técnico (22) 18/12/2017 (71) AQDOT LIMITED (GB)
<hr/>	
(21) BR 11 2019 012571-0 A2	Código 7.1 - Conhecimento de Parecer Técnico

	(22) 13/12/2017 (71) PRAXAIR TECHNOLOGY, INC. (US)
(21) BR 11 2019 013546-4 A2	Código 7.1 - Conhecimento de Parecer Técnico (22) 21/12/2017 (71) SACHEM, INC. (US)
(21) BR 11 2019 016035-3 A2	Código 7.1 - Conhecimento de Parecer Técnico (22) 05/02/2018 (71) BAYER AKTIENGESELLSCHAFT (DE) ; BAYER CROPSCIENCE AKTIENGESELLSCHAFT (DE)
(21) BR 11 2019 016486-3 A2	Código 7.1 - Conhecimento de Parecer Técnico (22) 18/01/2018 (71) NOXSANO INC. (US)
(21) BR 11 2019 017232-7 A2	Código 7.1 - Conhecimento de Parecer Técnico (22) 01/03/2018 (71) DOW GLOBAL TECHNOLOGIES LLC (US)
(21) BR 11 2019 018517-8 A2	Código 7.1 - Conhecimento de Parecer Técnico (22) 01/03/2018 (71) GATES CORPORATION (US)
(21) BR 11 2019 019845-8 A2	Código 7.1 - Conhecimento de Parecer Técnico (22) 30/03/2018 (71) HYUN SUN SHIN (KR)
(21) BR 11 2019 020251-0 A2	Código 7.1 - Conhecimento de Parecer Técnico (22) 28/02/2018 (71) MITSUI CHEMICALS, INC. (JP)
(21) BR 11 2019 024069-1 A2	Código 7.1 - Conhecimento de Parecer Técnico (22) 17/05/2018 (71) JSC PROSPECTIVE MEDICAL TECHNOLOGIES (RU)
(21) BR 11 2019 024401-8 A2	Código 7.1 - Conhecimento de Parecer Técnico (22) 08/06/2018 (71) L'OREAL (FR)
(21) BR 11 2019 024854-4 A2	Código 7.1 - Conhecimento de Parecer Técnico (22) 08/06/2018

(71) BASELL POLIOLEFINE ITALIA S.R.L. (IT)

(21) BR 11 2019 025065-4 A2 Código 7.1 - Conhecimento de Parecer Técnico
 (22) 08/06/2018
 (71) L'OREAL (FR)

(21) BR 11 2019 025398-0 A2 Código 7.1 - Conhecimento de Parecer Técnico
 (22) 08/06/2018
 (71) L'OREAL (FR)

(21) BR 11 2019 028277-7 A2 Código 7.1 - Conhecimento de Parecer Técnico
 (22) 29/06/2018
 (71) KEMIRA OYJ (FI)

(21) BR 11 2020 000114-7 A2 Código 7.1 - Conhecimento de Parecer Técnico
 (22) 05/07/2018
 (71) UMICORE AG & CO. KG (DE)

(21) BR 11 2020 004279-0 A2 Código 7.1 - Conhecimento de Parecer Técnico
 (22) 31/08/2018
 (71) ISHIHARA SANGYO KAISHA, LTD. (JP) ; SUMITOMO CHEMICAL COMPANY, LIMITED (JP)

(21) BR 11 2020 011327-1 A2 Código 7.1 - Conhecimento de Parecer Técnico
 (22) 04/12/2018
 (71) WGA WATER GLOBAL ACCESS, S.L. (AD) ; JUAN EUSEBIO NOMEN CALVET (AD) ; DAN ALEXANDRU HANGANU (ES)

(21) BR 11 2020 012363-3 A2 Código 7.1 - Conhecimento de Parecer Técnico
 (22) 13/12/2018
 (71) THE GILLETTE COMPANY LLC (US)

(21) BR 11 2020 016002-4 A2 Código 7.1 - Conhecimento de Parecer Técnico
 (22) 07/02/2018
 (71) SELEGGT GMBH (DE)

(21) BR 11 2020 016075-0 A2 Código 7.1 - Conhecimento de Parecer Técnico
 (22) 25/07/2018
 (71) COTY INC. (US)

(21) BR 11 2020 016094-6 A2 Código 7.1 - Conhecimento de Parecer Técnico
 (22) 25/07/2018

(71) COTY INC. (US)

(21) BR 11 2020 020418-8 A2 Código 7.1 - Conhecimento de Parecer Técnico
 (22) 11/04/2019
 (71) AVAVA, INC. (US)

(21) BR 12 2018 010845-2 A2 Código 7.1 - Conhecimento de Parecer Técnico
 (22) 04/09/2014
 (62) BR 11 2016 005080-0 04/09/2014
 (71) APPLE INC. (US)

(21) BR 12 2020 006575-3 A2 Código 7.1 - Conhecimento de Parecer Técnico
 (22) 24/04/2015
 (62) BR 11 2016 023771-4 24/04/2015
 (71) OWENS-BROCKWAY GLASS CONTAINER INC. (US)

(21) BR 12 2020 019071-0 A2 Código 7.1 - Conhecimento de Parecer Técnico
 (22) 27/01/2016
 (62) BR 11 2017 015840-0 27/01/2016
 (71) ASTRAZENECA AB (SE)

(21) BR 12 2020 024938-2 A2 Código 7.1 - Conhecimento de Parecer Técnico
 (22) 23/06/2015
 (62) BR 11 2016 030368-7 23/06/2015
 (71) SYDNEXIS, INC. (US)

(21) BR 12 2021 005029-5 A2 Código 7.1 - Conhecimento de Parecer Técnico
 (22) 03/08/2015
 (62) BR 11 2017 002221-4 03/08/2015
 (71) BAYER PHARMA AKTIENGESELLSCHAFT (DE)

(21) BR 12 2022 014488-8 A2 Código 7.1 - Conhecimento de Parecer Técnico
 (22) 20/04/2016
 (62) BR 11 2018 071545-0 20/04/2016
 (71) SUNTORY HOLDINGS LIMITED (JP) ; S.I.P.A.
 SOCIETA'INDUSTRIALIZZAZIONE PROGETTAZIONE E AUTOMAZIONE
 S.P.A. (IT) ; EREMA ENGINEERING RECYCLING MASCHINEN UND
 ANLAGEN GESELLSCHAFT M.B.H (AT) ; KYOEI INDUSTRY CO., LTD. (JP)

(21) BR 12 2022 019308-0 A2 Código 7.1 - Conhecimento de Parecer Técnico
 (22) 24/05/2017
 (62) BR 11 2018 072784-9 24/05/2017

(71) SIG TECHNOLOGY AG (CH)

(21) BR 12 2022 019879-1 A2 Código 7.1 - Conhecimento de Parecer Técnico
 (22) 17/12/2015
 (62) BR 11 2017 013029-7 17/12/2015
 (71) VERRICA PHARMACEUTICALS, INC. (US)

(21) BR 12 2022 020572-0 A2 Código 7.1 - Conhecimento de Parecer Técnico
 (22) 06/10/2016
 (62) BR 11 2019 006890-2 06/10/2016
 (71) BECTON, DICKINSON AND COMPANY (US)

(21) BR 20 2018 073735-5 U2 Código 7.1 - Conhecimento de Parecer Técnico
 (22) 19/11/2018
 (71) LAERTE ARAUJO COSTA (BR/SP) ; WAGNER ARAUJO COSTA (BR/SP) ;
 EDSON ARAUJO COSTA (BR/SP)

(21) BR 20 2021 024245-6 U2 Código 7.1 - Conhecimento de Parecer Técnico
 (22) 30/11/2021
 (71) ANTONIO IVO BONATTI (BR/SC)

(21) C1 0108386-4 E2 Código 7.1 - Conhecimento de Parecer Técnico
 (22) 08/12/2009
 (61) PI 0108386-4 07/02/2001
 (71) DUKE UNIVERSITY (US) ; MOUNTAIN VIEW PHARMACEUTICALS, INC.
 (US)

Código 7.2 - Publicação Anulada

Anulada a publicação por ter sido indevida.

(21) BR 12 2021 006779-1 A2

Código 7.2 - Publicação Anulada

(22) 13/03/2015

(62) BR 11 2016 020895-1 13/03/2015

(71) INDIANA UNIVERSITY RESEARCH AND TECHNOLOGY CORPORATION
(US) ; ASSEMBLY BIOSCIENCES, INC. (US)

Código 7.3 - Republicação

Republicação por ter sido efetuada com incorreção.

(21) BR 11 2019 006791-4 A2

Código 7.3 - Republicação

(22) 06/10/2017

(71) KONINKLIJKE DOUWE EGBERTS B.V. (NL)

Referente à RPI 2708 de 29/11/2022.

Código Anuidade do Pedido**Código 8.5 - Exigência de Complementação da Retribuição Anual**

O depositante deverá complementar, de acordo com a tabela vigente na data da complementação, o pagamento da retribuição especificada, por meio do peticionamento eletrônico ou do formulário FQ002 acompanhado dos comprovantes dos pagamentos correspondentes ao cumprimento de exigência e a complementação da retribuição anual, no valor da retribuição adicional de que trata o art. 84º § 2º da Lei nº 9.279/96. O não cumprimento no prazo de 60 (sessenta) dias acarretará o arquivamento do pedido.

(21) BR 10 2019 013902-1 A2	Código 8.5 - Exigência de Complementação da Retribuição Anual (22) 04/07/2019 (71) INSTITUTO NACIONAL DE TECNOLOGIA (BR/RJ) ; UNIVERSIDADE FEDERAL RURAL DO RIO DE JANEIRO (BR/RJ) ; PONTIFÍCIA UNIVERSIDADE CATÓLICA DO RIO DE JANEIRO - PUC-RIO (BR/RJ) Complementar a retribuição da(s) 3ª anuidade(s), de acordo com tabela vigente, referente à(s) guia(s) de recolhimento 29409161940851687. Uma vez que a anuidade foi recolhida fora do prazo ordinário.
(21) BR 10 2019 016864-1 A2	Código 8.5 - Exigência de Complementação da Retribuição Anual (22) 14/08/2019 (71) NBJ SYSTEMS INDÚSTRIA E COMÉRCIO DE EQUIPAMENTOS PARA TRATAMENTO DE ÁGUA LTDA (BR/SP) Complementar a retribuição da(s) 4ª anuidade(s), de acordo com tabela vigente, referente à(s) guia(s) de recolhimento 29409161958183880. Uma vez que a anuidade foi recolhida fora do prazo ordinário.

Código 8.6 - Arquivamento - Art. 86 da LPI

Arquivado o pedido por falta de pagamento da retribuição anual dentro do prazo ou por não cumprimento de exigência de complementação de pagamento da retribuição. Desta data corre o prazo de 3 (três) meses para o depositante requerer a restauração do andamento do pedido por meio do peticionamento eletrônico ou do formulário modelo FQ002 acompanhado dos comprovantes referentes ao pagamento da restauração e conforme o caso: da cópia do pagamento correspondente a retribuição anual paga fora do prazo; do pagamento correspondente a retribuição anual em débito; ou do pagamento correspondente a complementação no valor da retribuição adicional de que trata o art. 84º § 2º da Lei nº 9.279/96.

(21) BR 10 2016 003888-0 A2	Código 8.6 - Arquivamento - Art. 86 da LPI (22) 23/02/2016 (71) Universidade Federal de Pernambuco (BR/PE) ; UNIVERSIDADE FEDERAL DE GOIÁS - UFG (BR/GO) ; UNIÃO BRASILEIRA DE EDUCAÇÃO CATÓLICA - UBEC (BR/DF) Referente à 7ª anuidade.
(21) BR 10 2016 029594-7 A2	Código 8.6 - Arquivamento - Art. 86 da LPI (22) 16/12/2016 (71) JONAS UTZIG (BR/RS) Referente às 5ª e 6ª anuidades.
(21) BR 10 2016 029893-8 A2	Código 8.6 - Arquivamento - Art. 86 da LPI (22) 19/12/2016 (71) UNIVERSIDADE FEDERAL DE PERNAMBUCO (BR/PE) Referente à 6ª anuidade.
(21) BR 10 2017 019596-1 A2	Código 8.6 - Arquivamento - Art. 86 da LPI (22) 14/09/2017 (71) GERMIPASTO IND. COMÉRCIO, IMP. E EXP. DE SEMENTES LTDA (BR/MS) Referente à 5ª anuidade.
(21) BR 10 2018 003577-0 A2	Código 8.6 - Arquivamento - Art. 86 da LPI (22) 23/02/2018 (71) LABORATÓRIOS FERRING LTDA. (BR/SP) Referente à 5ª anuidade.
(21) BR 10 2018 003791-9 A2	Código 8.6 - Arquivamento - Art. 86 da LPI (22) 26/02/2018

	(71) INSTITUTO FEDERAL DE RONDÔNIA (BR/RO) ; FUNDAÇÃO UNIVERSIDADE FEDERAL DE RONDÔNIA - UNIR (BR/RO) Referente à 5ª anuidade.
(21) BR 10 2019 003740-7 A2	Código 8.6 - Arquivamento - Art. 86 da LPI (22) 24/02/2019 (71) ORGANIZAÇÃO CIÊNCIAS E COGNIÇÃO (BR/RJ) Referente à 4ª anuidade.
(21) BR 10 2019 003808-0 A2	Código 8.6 - Arquivamento - Art. 86 da LPI (22) 25/02/2019 (71) BLASTINFUSION INTERNATIONAL INDÚSTRIA E COMÉRCIO DE ARTEFATOS PLÁSTICOS EIRELI (BR/SC) Referente à 4ª anuidade.
(21) BR 10 2019 003838-1 A2	Código 8.6 - Arquivamento - Art. 86 da LPI (22) 25/02/2019 (71) CRISTOVÃO NOBRE DE SOUSA (BR/SP) ; SOLANGE FRANCISCO DE ALMEIDA NOBRE DE SOUSA (BR/SP) Referente à 4ª anuidade.
(21) BR 10 2019 003839-0 A2	Código 8.6 - Arquivamento - Art. 86 da LPI (22) 25/02/2019 (71) UESLEI NORBERTO COSTA (BR/DF) ; MARCIO ALEXANDRE ALVES DA SILVA (BR/SP) ; JOSÉ CARLOS DA SILVA (BR/SP) Referente à 4ª anuidade.
(21) BR 10 2019 003850-0 A2	Código 8.6 - Arquivamento - Art. 86 da LPI (22) 25/02/2019 (71) LUIZ MATHEUS SOLER PEREIRA (BR/SC) Referente à 4ª anuidade.
(21) BR 10 2019 003936-1 A2	Código 8.6 - Arquivamento - Art. 86 da LPI (22) 26/02/2019 (71) LÍVIA GALDINO DA CRUZ (BR/RJ) ; ANA LUCIA DO AMARAL VENDRAMINI (BR/RJ) Referente à 4ª anuidade.
(21) BR 10 2019 004064-5 A2	Código 8.6 - Arquivamento - Art. 86 da LPI (22) 27/02/2019 (71) SANTA CASA DE MISERICÓRDIA DE BELO HORIZONTE (BR/MG) Referente à 4ª anuidade.

(21) BR 10 2019 004081-5 A2	Código 8.6 - Arquivamento - Art. 86 da LPI (22) 27/02/2019 (71) TOYOTA JIDOSHA KABUSHIKI KAISHA (JP) Referente à 4ª anuidade.
(21) BR 10 2019 006340-8 A2	Código 8.6 - Arquivamento - Art. 86 da LPI (22) 29/03/2019 (71) LUIZ CARLOS DEVIENNE DE ALMEIDA (BR/SP) Pagar restauração.
(21) BR 10 2019 015485-3 A2	Código 8.6 - Arquivamento - Art. 86 da LPI (22) 27/07/2019 (71) GLEICE COUTINHO GUIMARAES (BR/RJ) Referente à 3ª anuidade.
(21) BR 10 2019 025245-6 A2	Código 8.6 - Arquivamento - Art. 86 da LPI (22) 29/11/2019 (71) MAICO GEIZON BELLINI DOS SANTOS (BR/SC) ; ANA CAROLINA NOGUEIRA BIENTINEZ BASILE (BR/SC) Referente à 3ª anuidade.
(21) BR 10 2019 025377-0 A2	Código 8.6 - Arquivamento - Art. 86 da LPI (22) 29/11/2019 (71) ELEANRO BATISTA DE OLIVEIRA (BR/ES) ; EDER LOBATO PERINI (BR/ES) Referente à 3ª anuidade.
(21) BR 10 2019 025408-4 A2	Código 8.6 - Arquivamento - Art. 86 da LPI (22) 29/11/2019 (71) INSTITUTO FEDERAL CATARINENSE (BR/SC) Referente à 3ª anuidade.
(21) BR 10 2019 025448-3 A2	Código 8.6 - Arquivamento - Art. 86 da LPI (22) 02/12/2019 (71) JOEL DIAS DOS SANTOS (BR/MG) Referente à 3ª anuidade.
(21) BR 10 2019 025485-8 A2	Código 8.6 - Arquivamento - Art. 86 da LPI (22) 02/12/2019 (71) PAULO KOJI USUDA (BR/SP) Referente à 3ª anuidade.
(21) BR 10 2019 025535-8 A2	Código 8.6 - Arquivamento - Art. 86 da LPI

	(22) 03/12/2019 (71) CESAR - CENTRO DE ESTUDOS E SISTEMAS AVANÇADOS DO RECIFE (BR/PE) Referente à 3ª anuidade.
(21) BR 10 2019 025539-0 A2	Código 8.6 - Arquivamento - Art. 86 da LPI (22) 03/12/2019 (71) PAULO LUIZ BRUECKHEIMER (BR/SC) Referente à 3ª anuidade.
(21) BR 10 2019 025568-4 A2	Código 8.6 - Arquivamento - Art. 86 da LPI (22) 03/12/2019 (71) EMBRACO INDÚSTRIA DE COMPRESSORES E SOLUÇÕES EM REFRIGERAÇÃO LTDA. (BR/SC) ; FUNDAÇÃO UNIVERSIDADE DO ESTADO DE SANTA CATARINA - UDESC (BR/SC) Referente à 3ª anuidade.
(21) BR 10 2019 025571-4 A2	Código 8.6 - Arquivamento - Art. 86 da LPI (22) 03/12/2019 (71) CARINA DE ANDRADE CAMURATI (BR/RJ) Referente à 3ª anuidade.
(21) BR 10 2019 025645-1 A2	Código 8.6 - Arquivamento - Art. 86 da LPI (22) 04/12/2019 (71) JOEL DIAS DOS SANTOS (BR/MG) Referente à 3ª anuidade.
(21) BR 10 2019 025650-8 A2	Código 8.6 - Arquivamento - Art. 86 da LPI (22) 04/12/2019 (71) PHILIPPE JUNIO SOUSA OLIVEIRA (BR/MG) Referente à 3ª anuidade.
(21) BR 10 2019 025693-1 A2	Código 8.6 - Arquivamento - Art. 86 da LPI (22) 04/12/2019 (71) ELEANDRO BATISTA DE OLIVEIRA (BR/ES) ; EDER LOBATO PERINI (BR/ES) Referente à 3ª anuidade.
(21) BR 10 2019 025699-0 A2	Código 8.6 - Arquivamento - Art. 86 da LPI (22) 04/12/2019 (71) BRENO HENRIQUE DE SOUZA LIMA (BR/SP) Referente à 3ª anuidade.

(21) BR 10 2019 025701-6 A2	Código 8.6 - Arquivamento - Art. 86 da LPI (22) 04/12/2019 (71) REGINALDO CESAR PIMENTEL (BR/SP) Referente à 3ª anuidade.
<hr/>	
(21) BR 10 2019 025702-4 A2	Código 8.6 - Arquivamento - Art. 86 da LPI (22) 05/12/2019 (71) SAULO SILVA ARAUJO 01358497486 (BR/PB) Referente à 3ª anuidade.
<hr/>	
(21) BR 10 2019 025703-2 A2	Código 8.6 - Arquivamento - Art. 86 da LPI (22) 05/12/2019 (71) INSTITUTO PRESBITERIANO MACKENZIE (BR/SP) Referente à 3ª anuidade.
<hr/>	
(21) BR 10 2019 025742-3 A2	Código 8.6 - Arquivamento - Art. 86 da LPI (22) 05/12/2019 (71) UNIVERSIDADE FEDERAL RURAL DO RIO DE JANEIRO (BR/RJ) Referente à 3ª anuidade.
<hr/>	
(21) BR 10 2019 025746-6 A2	Código 8.6 - Arquivamento - Art. 86 da LPI (22) 05/12/2019 (71) GB DA SILVA EQUIPAMENTOS DE SINALIZAÇÃO EPP (BR/DF) Referente à 3ª anuidade.
<hr/>	
(21) BR 10 2019 025758-0 A2	Código 8.6 - Arquivamento - Art. 86 da LPI (22) 05/12/2019 (71) ARTUR CAMPOS PEREIRA (BR/RJ) ; SERGIO NEVES MONTEIRO (BR/RJ) Referente à 3ª anuidade.
<hr/>	
(21) BR 10 2019 026648-1 A2	Código 8.6 - Arquivamento - Art. 86 da LPI (22) 13/12/2019 (71) UNIVERSIDADE FEDERAL RURAL DO RIO DE JANEIRO (BR/RJ) ; ASSOCIAÇÃO PRÓ-GESTÃO DAS ÁGUAS DA BACIA HIDROGRÁFICA DO RIO PARAÍBA DO SUL - AGEVAP (BR/RJ) Referente à 3ª anuidade.
<hr/>	
(21) BR 10 2020 000495-6 A2	Código 8.6 - Arquivamento - Art. 86 da LPI (22) 09/01/2020 (71) GRAMMER AG (DE) Referente à 3ª anuidade.

(21) BR 10 2020 003986-5 A2	Código 8.6 - Arquivamento - Art. 86 da LPI (22) 28/02/2020 (71) HARRISON POULTRY, INC. (US) Referente à 3ª anuidade.
(21) BR 11 2012 023516-8 A2	Código 8.6 - Arquivamento - Art. 86 da LPI (22) 28/02/2011 (71) Wesco Equity Corporation (US) Referente à 12ª anuidade.
(21) BR 11 2015 018581-9 A2	Código 8.6 - Arquivamento - Art. 86 da LPI (22) 03/02/2014 (71) TELEFONAKTIEBOLAGET L M ERICSSON (publ) (SE) Referente à 9ª anuidade.
(21) BR 11 2015 020526-7 A2	Código 8.6 - Arquivamento - Art. 86 da LPI (22) 25/02/2014 (71) QUALCOMM INCORPORATED (US) Referente à 9ª anuidade.
(21) BR 11 2016 017948-0 A2	Código 8.6 - Arquivamento - Art. 86 da LPI (22) 24/02/2014 (71) TELEFONAKTIEBOLAGET LM ERICSSON (PUBL) (SE) Referente à 9ª anuidade.
(21) BR 11 2016 018079-8 A2	Código 8.6 - Arquivamento - Art. 86 da LPI (22) 30/01/2015 (71) FRAUNHOFER-GESELLSCHAFT ZUR FÖRDERUNG DER ANGEWANDTEN FORSCHUNG E.V. (DE) Referente à 8ª anuidade.
(21) BR 11 2016 019597-3 A2	Código 8.6 - Arquivamento - Art. 86 da LPI (22) 24/02/2015 (71) QUALCOMM INCORPORATED (US) Referente à 8ª anuidade.
(21) BR 11 2016 019682-1 A2	Código 8.6 - Arquivamento - Art. 86 da LPI (22) 24/02/2015 (71) OCULEVE, INC. (US) Referente à 8ª anuidade.
(21) BR 11 2016 019825-5 A2	Código 8.6 - Arquivamento - Art. 86 da LPI (22) 25/02/2015

	(71) ALLERGAN, INC. (US) Referente à 8ª anuidade.
--	--

(21) BR 11 2017 015789-6 A2	Código 8.6 - Arquivamento - Art. 86 da LPI (22) 23/02/2016 (71) BOEHRINGER INGELHEIM VETMEDICA GMBH (DE) Referente à 7ª anuidade.
------------------------------------	--

(21) BR 11 2017 016530-9 A2	Código 8.6 - Arquivamento - Art. 86 da LPI (22) 02/02/2016 (71) CODIUN LIMITED (GB) Referente à 7ª anuidade.
------------------------------------	---

(21) BR 11 2017 018022-7 A2	Código 8.6 - Arquivamento - Art. 86 da LPI (22) 24/02/2016 (71) ALIOS BIOPHARMA, INC. (US) Referente à 7ª anuidade.
------------------------------------	--

(21) BR 11 2017 018025-1 A2	Código 8.6 - Arquivamento - Art. 86 da LPI (22) 23/02/2016 (71) BIOCHEMINSIGHTS, INC. (US) Referente à 7ª anuidade.
------------------------------------	--

(21) BR 11 2017 018175-4 A2	Código 8.6 - Arquivamento - Art. 86 da LPI (22) 23/02/2016 (71) THE GSI GROUP, LLC (US) Referente à 7ª anuidade.
------------------------------------	---

(21) BR 11 2017 018307-2 A2	Código 8.6 - Arquivamento - Art. 86 da LPI (22) 26/02/2016 (71) NORMAN R. BYRNE (US) ; STEELCASE INC. (US) Referente à 7ª anuidade.
------------------------------------	--

(21) BR 11 2017 018345-5 A2	Código 8.6 - Arquivamento - Art. 86 da LPI (22) 24/02/2016 (71) ROHM AND HAAS COMPANY (US) ; REGENTS OF THE UNIVERSITY OF MINNESOTA (US) ; NUTRITION & BIOSCIENCES USA 1, LLC (US) Referente à 7ª anuidade.
------------------------------------	--

(21) BR 11 2017 020728-1 A2	Código 8.6 - Arquivamento - Art. 86 da LPI (22) 24/02/2016 (71) KONINKLIJKE PHILIPS N.V. (NL)
------------------------------------	---

Referente à 7ª anuidade.

(21) BR 11 2018 017031-3 A2 Código 8.6 - Arquivamento - Art. 86 da LPI
 (22) 23/02/2017
 (71) SESEN BIO, INC. (US)
 Referente à 6ª anuidade.

(21) BR 11 2018 017194-8 A2 Código 8.6 - Arquivamento - Art. 86 da LPI
 (22) 23/02/2017
 (71) PROVECS MEDICAL GMBH (DE)
 Referente à 6ª anuidade.

(21) BR 11 2018 067536-9 A2 Código 8.6 - Arquivamento - Art. 86 da LPI
 (22) 24/02/2017
 (71) POSEIDA THERAPEUTICS, INC. (US)
 Referente à 6ª anuidade.

(21) BR 11 2018 067560-1 A2 Código 8.6 - Arquivamento - Art. 86 da LPI
 (22) 23/02/2017
 (71) ARRIS ENTERPRISES LLC (US)
 Referente à 6ª anuidade.

(21) BR 11 2018 068108-3 A2 Código 8.6 - Arquivamento - Art. 86 da LPI
 (22) 24/02/2017
 (71) TELEFONAKTIEBOLAGET LM ERICSSON (PUBL) (SE)
 Referente à 6ª anuidade.

(21) BR 11 2018 069336-7 A2 Código 8.6 - Arquivamento - Art. 86 da LPI
 (22) 27/02/2017
 (71) QUALCOMM INCORPORATED (US)
 Referente à 6ª anuidade.

(21) BR 11 2018 069830-0 A2 Código 8.6 - Arquivamento - Art. 86 da LPI
 (22) 24/02/2017
 (71) QUALCOMM INCORPORATED (US)
 Referente à 6ª anuidade.

(21) BR 11 2019 016549-5 A2 Código 8.6 - Arquivamento - Art. 86 da LPI
 (22) 23/02/2018
 (71) ARLANXEO DEUTSCHLAND GMBH (DE)
 Referente à 5ª anuidade.

(21) BR 11 2019 016961-0 A2	Código 8.6 - Arquivamento - Art. 86 da LPI (22) 27/02/2018 (71) IPCOM GMBH & CO. KG (DE) Referente à 5ª anuidade.
<hr/>	
(21) BR 11 2019 017830-9 A2	Código 8.6 - Arquivamento - Art. 86 da LPI (22) 27/02/2018 (71) ZHICONG KONG (US) Referente à 5ª anuidade.
<hr/>	
(21) BR 11 2019 018478-3 A2	Código 8.6 - Arquivamento - Art. 86 da LPI (22) 26/02/2018 (71) SMC CORPORATION (JP) Referente à 5ª anuidade.
<hr/>	
(21) BR 11 2019 020813-5 A2	Código 8.6 - Arquivamento - Art. 86 da LPI (22) 23/02/2018 (71) SAINT-GOBAIN GLASS FRANCE (FR) Referente à 5ª anuidade.
<hr/>	
(21) BR 11 2019 020814-3 A2	Código 8.6 - Arquivamento - Art. 86 da LPI (22) 26/02/2018 (71) SMC CORPORATION (JP) Referente à 5ª anuidade.
<hr/>	
(21) BR 11 2019 023425-0 A2	Código 8.6 - Arquivamento - Art. 86 da LPI (22) 26/02/2018 (71) SMC CORPORATION (JP) Referente à 5ª anuidade.
<hr/>	
(21) BR 11 2020 008899-4 A2	Código 8.6 - Arquivamento - Art. 86 da LPI (22) 05/09/2019 (71) NIPPON SHEET GLASS COMPANY, LIMITED (JP) Referente à 3ª anuidade.
<hr/>	
(21) BR 11 2020 017836-5 A2	Código 8.6 - Arquivamento - Art. 86 da LPI (22) 28/02/2019 (71) COMFORT CONCEPTS, LLC (US) Referente à 4ª anuidade.
<hr/>	
(21) BR 11 2020 023606-3 A2	Código 8.6 - Arquivamento - Art. 86 da LPI (22) 21/10/2019 (71) CLARIANT INTERNATIONAL LTD. (CH)

Referente à 3ª anuidade.

(21) BR 11 2021 005358-1 A2 Código 8.6 - Arquivamento - Art. 86 da LPI
(22) 11/12/2019
(71) ANDRITZ INC. (US)
Referente à 3ª anuidade.

(21) BR 11 2021 005410-3 A2 Código 8.6 - Arquivamento - Art. 86 da LPI
(22) 08/10/2019
(71) CHEMETALL GMBH (DE) ; RHODIA OPERATIONS (FR)
Referente à 3ª anuidade.

(21) BR 11 2021 005418-9 A2 Código 8.6 - Arquivamento - Art. 86 da LPI
(22) 08/10/2019
(71) CHEMETALL GMBH (DE) ; RHODIA OPERATIONS (FR)
Referente à 3ª anuidade.

(21) BR 20 2018 004098-2 U2 Código 8.6 - Arquivamento - Art. 86 da LPI
(22) 28/02/2018
(71) JOSÉ MAURICIO ZITO (BR/MS)
Referente à 5ª anuidade.

(21) BR 20 2019 004018-7 U2 Código 8.6 - Arquivamento - Art. 86 da LPI
(22) 27/02/2019
(71) MARLON BRUNO TREMBESCKI (BR/PR)
Referente à 4ª anuidade.

(21) BR 20 2019 019140-1 U2 Código 8.6 - Arquivamento - Art. 86 da LPI
(22) 16/09/2019
(71) VITAL FERREIRA DE PAULA (BR/DF)
Referente à 3ª anuidade.

(21) BR 20 2019 025241-9 U2 Código 8.6 - Arquivamento - Art. 86 da LPI
(22) 29/11/2019
(71) GILBERTO DE MENEZES COLONESE (BR/RJ)
Referente à 3ª anuidade.

(21) BR 20 2019 025314-8 U2 Código 8.6 - Arquivamento - Art. 86 da LPI
(22) 29/11/2019
(71) RUBBER-FLEX INDUSTRIA E COMERCIO LTDA (BR/MG)
Referente à 3ª anuidade.

(21) BR 20 2019 025327-0 U2	Código 8.6 - Arquivamento - Art. 86 da LPI (22) 29/11/2019 (71) ETIPLASTI COMÉRCIO E SERVICOS EM PLÁSTICOS LTDA ME (BR/SC) Referente à 3ª anuidade.
(21) BR 20 2019 025393-8 U2	Código 8.6 - Arquivamento - Art. 86 da LPI (22) 29/11/2019 (71) ELEANRO BATISTA DE OLIVEIRA (BR/ES) ; EDER LOBATO PERINI (BR/ES) Referente à 3ª anuidade.
(21) BR 20 2019 025456-0 U2	Código 8.6 - Arquivamento - Art. 86 da LPI (22) 02/12/2019 (71) DANIEL AMANDIO PARDAL (BR/SP) ; REGES XAVIER DA SILVA (BR/SP) Referente à 3ª anuidade.
(21) BR 20 2019 025479-9 U2	Código 8.6 - Arquivamento - Art. 86 da LPI (22) 02/12/2019 (71) YEH KUANG HSIANG (BR/SP) Referente à 3ª anuidade.
(21) BR 20 2019 025481-0 U2	Código 8.6 - Arquivamento - Art. 86 da LPI (22) 02/12/2019 (71) RENALDO CARBONI RIBEIRO (BR/SP) ; NELSON CARBONI (BR/SP) Referente à 3ª anuidade.
(21) BR 20 2019 025519-1 U2	Código 8.6 - Arquivamento - Art. 86 da LPI (22) 02/12/2019 (71) ANDERSON AVANCI CAXIAS (BR/MG) Referente à 3ª anuidade.
(21) BR 20 2019 025522-1 U2	Código 8.6 - Arquivamento - Art. 86 da LPI (22) 03/12/2019 (71) MIGUEL ASSAD NETO (BR/MG) Referente à 3ª anuidade.
(21) BR 20 2019 025525-6 U2	Código 8.6 - Arquivamento - Art. 86 da LPI (22) 03/12/2019 (71) ROGÉRIO JOEL SCHNEIDER (BR/PR) Referente à 3ª anuidade.
(21) BR 20 2019 025542-6 U2	Código 8.6 - Arquivamento - Art. 86 da LPI (22) 03/12/2019

	(71) ELVI COZINHAS INDUSTRIAIS LTDA (BR/SP) Referente à 3ª anuidade.
(21) BR 20 2019 025544-2 U2	Código 8.6 - Arquivamento - Art. 86 da LPI (22) 03/12/2019 (71) PLUS, INDÚSTRIA, COMÉRCIO, IMPORTAÇÃO E EXPORTAÇÃO DE PLÁSTICOS LTDA-ME (BR/SP) Referente à 3ª anuidade.
(21) BR 20 2019 025609-0 U2	Código 8.6 - Arquivamento - Art. 86 da LPI (22) 04/12/2019 (71) NOBRE MÍDIA EXTERIOR SERVIÇOS DE MARKETING LTDA. (BR/RJ) Referente à 3ª anuidade.
(21) BR 20 2019 025692-9 U2	Código 8.6 - Arquivamento - Art. 86 da LPI (22) 04/12/2019 (71) ELEANDRO BATISTA DE OLIVEIRA (BR/ES) ; EDER LOBATO PERINI (BR/ES) Referente à 3ª anuidade.
(21) BR 20 2019 025774-7 U2	Código 8.6 - Arquivamento - Art. 86 da LPI (22) 05/12/2019 (71) CARLOS AGNALDO TEIXEIRA (BR/SP) Referente à 3ª anuidade.
(21) BR 20 2019 025795-0 U2	Código 8.6 - Arquivamento - Art. 86 da LPI (22) 05/12/2019 (71) PAULO DE OLIVEIRA (BR/SP) Referente à 3ª anuidade.
(21) BR 20 2019 025806-9 U2	Código 8.6 - Arquivamento - Art. 86 da LPI (22) 05/12/2019 (71) SOFIA QUADROS AFFONSECA (BR/SP) Referente à 3ª anuidade.
(21) BR 20 2019 025816-6 U2	Código 8.6 - Arquivamento - Art. 86 da LPI (22) 05/12/2019 (71) GEISON SOARES DE SOUZA (BR/DF) Referente à 3ª anuidade.
(21) BR 20 2020 002173-2 U2	Código 8.6 - Arquivamento - Art. 86 da LPI (22) 31/01/2020 (71) XIAOFEI XIN (CN)

Referente à 3ª anuidade.

(21) MU 9100172-2 U8

Código 8.6 - Arquivamento - Art. 86 da LPI

(22) 24/02/2011

(71) DIRECTLIGHT IND. E COM. DE PROD. ELETROLUMINESCENTES LTDA
- ME. (BR/SP)

Referente à 12ª anuidade.

(21) PI 0908259-0 A2

Código 8.6 - Arquivamento - Art. 86 da LPI

(22) 25/02/2009

(71) Helperby Therapeutics Limited (GB)

Referente à 14ª anuidade.

(21) PI 1008372-3 A2

Código 8.6 - Arquivamento - Art. 86 da LPI

(22) 09/02/2010

(71) INTERDIGITAL MADISON PATENT HOLDINGS (FR)

Referente à 13ª anuidade.

Código 8.7 - Restauração

Notificação quanto à restauração do andamento do pedido.

(21) BR 10 2013 024319-1 A2	Código 8.7 - Restauração (22) 23/09/2013 (71) UNIVERSIDADE DE SÃO PAULO - USP (BR/SP) ; DNAPTA BIOTECNOLOGIA LTDA (BR/SP)
<hr/>	
(21) BR 10 2017 014579-4 A2	Código 8.7 - Restauração (22) 05/07/2017 (71) CARLOS AUGUSTO AMARAL LEITÃO (BR/RS)
<hr/>	
(21) BR 10 2018 006404-5 A2	Código 8.7 - Restauração (22) 28/03/2018 (71) UNIVERSIDADE FEDERAL DE VIÇOSA (BR/MG) ; UNIVERSIDADE FEDERAL DE MINAS GERAIS- UFMG (BR/MG) ; FUNDAÇÃO DE AMPARO À PESQUISA DO ESTADO DE MINAS GERAIS - FAPEMIG (BR/MG)
<hr/>	
(21) BR 10 2018 012321-1 A2	Código 8.7 - Restauração (22) 15/06/2018 (71) UNIVERSIDADE FEDERAL DO PIAUÍ (BR/PI)
<hr/>	
(21) BR 20 2019 018786-2 U2	Código 8.7 - Restauração (22) 10/09/2019 (71) ATSUSHI SHIMIZU (BR/SP)

Código 8.8 - Despacho Anulado

Anulação do despacho por ter sido indevido. (A toda publicação que envolva anulação de ato ou despacho caberá justificativa no processo administrativo.)

(21) BR 10 2017 020672-6 A2	Código 8.8 - Despacho Anulado (22) 27/09/2017 (71) UNIVERSIDADE FEDERAL DE VIÇOSA (BR/MG) ; FUNDAÇÃO DE AMPARO À PESQUISA DO ESTADO DE MINAS GERAIS - FAPEMIG (BR/MG) ; UNIVERSIDADE FEDERAL DE MINAS GERAIS (BR/MG) Anulada a publicação código 8.6 na RPI nº 2688 de 12/07/2022 por ter sido indevida, uma vez que o recolhimento da 3ª anuidade foi efetuado em 01/10/2019, através da GRU 29409161910482420.
(21) BR 10 2017 021506-7 A2	Código 8.8 - Despacho Anulado (22) 06/10/2017 (71) LEANDRO LUIZ DO ESPIRITO SANTO (BR/MG) ; BRUNO AUGUSTO ANUNCIAÇÃO DE SOUZA (BR/MG) Anulada a publicação código 8.11 na RPI nº 2708 de 29/11/2022 por ter sido indevida, uma vez que a restauração foi requerida em 21/10/2022, através do protocolo 800220362177 de 21/10/2022.
(21) BR 10 2017 023368-5 A2	Código 8.8 - Despacho Anulado (22) 30/10/2017 (71) UNIVERSIDADE FEDERAL DE VIÇOSA (BR/MG) Anulada a publicação código 8.6 na RPI nº 2688 de 12/07/2022 por ter sido indevida, uma vez que o recolhimento da 3ª anuidade foi efetuado em 06/12/2019, através da GRU 29409161913320579

Código 8.11 - Manutenção do Arquivamento

Mantido o arquivamento do pedido uma vez que não foi requerida a restauração nos termos do disposto no art. 87 da Lei nº 9.279/96, encerrando a instância administrativa.

(21) BR 10 2014 028352-8 A2	<p>Código 8.11 - Manutenção do Arquivamento (22) 14/11/2014 (71) SANDVIK TOOLING FRANCE (FR) Em virtude do arquivamento publicado na RPI 2696 de 06-09-2022 e considerando ausência de manifestação dentro dos prazos legais, informo que cabe ser mantido o arquivamento do pedido de patente, conforme o disposto no artigo 12, da resolução 113/2013.</p>
(21) BR 10 2015 028353-9 A2	<p>Código 8.11 - Manutenção do Arquivamento (22) 11/11/2015 (71) FOCKINK INDÚSTRIAS ELÉTRICAS LTDA (BR/RS) Em virtude do arquivamento publicado na RPI 2696 de 06-09-2022 e considerando ausência de manifestação dentro dos prazos legais, informo que cabe ser mantido o arquivamento do pedido de patente, conforme o disposto no artigo 12, da resolução 113/2013.</p>
(21) BR 10 2015 028586-8 A2	<p>Código 8.11 - Manutenção do Arquivamento (22) 13/11/2015 (71) ORIGAMI BRASIL TECNOLOGIA E SERVICOS EM AUTOMACAO LTDA (BR/SP) Em virtude do arquivamento publicado na RPI 2696 de 06-09-2022 e considerando ausência de manifestação dentro dos prazos legais, informo que cabe ser mantido o arquivamento do pedido de patente, conforme o disposto no artigo 12, da resolução 113/2013.</p>
(21) BR 10 2016 026386-7 A2	<p>Código 8.11 - Manutenção do Arquivamento (22) 10/11/2016 (71) GOODRICH LIGHTING SYSTEMS GMBH (DE) Em virtude do arquivamento publicado na RPI 2696 de 06-09-2022 e considerando ausência de manifestação dentro dos prazos legais, informo que cabe ser mantido o arquivamento do pedido de patente, conforme o disposto no artigo 12, da resolução 113/2013.</p>
(21) BR 10 2016 026832-0 A2	<p>Código 8.11 - Manutenção do Arquivamento (22) 16/11/2016 (71) BANCO AGIBANK S.A. (BR/RS) Em virtude do arquivamento publicado na RPI 2696 de 06-09-2022 e</p>

considerando ausência de manifestação dentro dos prazos legais, informo que cabe ser mantido o arquivamento do pedido de patente, conforme o disposto no artigo 12, da resolução 113/2013.

(21) BR 10 2017 023729-0 A2	<p>Código 8.11 - Manutenção do Arquivamento (22) 03/11/2017 (71) PLANATC TECNOLOGIA ELETRÔNICA AUTOMOTIVA LTDA (BR/SP) Em virtude do arquivamento publicado na RPI 2695 de 30-08-2022 e considerando ausência de manifestação dentro dos prazos legais, informo que cabe ser mantido o arquivamento do pedido de patente, conforme o disposto no artigo 12, da resolução 113/2013.</p>
(21) BR 10 2017 023871-7 A2	<p>Código 8.11 - Manutenção do Arquivamento (22) 06/11/2017 (71) SOCIEDADE PORVIR CIENTIFICO (BR/RS) Em virtude do arquivamento publicado na RPI 2695 de 30-08-2022 e considerando ausência de manifestação dentro dos prazos legais, informo que cabe ser mantido o arquivamento do pedido de patente, conforme o disposto no artigo 12, da resolução 113/2013.</p>
(21) BR 10 2017 024095-9 A2	<p>Código 8.11 - Manutenção do Arquivamento (22) 09/11/2017 (71) PREMAG SISTEMA DE CONSTRUÇOES LTDA (BR/RJ) Em virtude do arquivamento publicado na RPI 2695 de 30-08-2022 e considerando ausência de manifestação dentro dos prazos legais, informo que cabe ser mantido o arquivamento do pedido de patente, conforme o disposto no artigo 12, da resolução 113/2013.</p>
(21) BR 10 2017 024142-4 A2	<p>Código 8.11 - Manutenção do Arquivamento (22) 09/11/2017 (71) MÁRCIO INGO MILCKE (BR/SC) Em virtude do arquivamento publicado na RPI 2695 de 30-08-2022 e considerando ausência de manifestação dentro dos prazos legais, informo que cabe ser mantido o arquivamento do pedido de patente, conforme o disposto no artigo 12, da resolução 113/2013.</p>
(21) BR 10 2017 024515-2 A2	<p>Código 8.11 - Manutenção do Arquivamento (22) 14/11/2017 (71) DIMAS BAGATOLLI (BR/PR) Em virtude do arquivamento publicado na RPI 2696 de 06-09-2022 e considerando ausência de manifestação dentro dos prazos legais, informo que cabe ser mantido o arquivamento do pedido de patente, conforme o disposto no artigo 12, da resolução 113/2013.</p>

(21) BR 10 2018 073040-1 A2	<p>Código 8.11 - Manutenção do Arquivamento (22) 08/11/2018 (71) EZEQUIEL LUIS PIACINI (BR/RS) ; MÁRIO GUILHERME CUNHA MERCADO (BR/RS)</p> <p>Em virtude do arquivamento publicado na RPI 2695 de 30-08-2022 e considerando ausência de manifestação dentro dos prazos legais, informo que cabe ser mantido o arquivamento do pedido de patente, conforme o disposto no artigo 12, da resolução 113/2013.</p>
(21) BR 10 2018 073042-8 A2	<p>Código 8.11 - Manutenção do Arquivamento (22) 08/11/2018 (71) EZEQUIEL LUIS PIACINI (BR/RS) ; MÁRIO GUILHERME CUNHA MERCADO (BR/RS)</p> <p>Em virtude do arquivamento publicado na RPI 2695 de 30-08-2022 e considerando ausência de manifestação dentro dos prazos legais, informo que cabe ser mantido o arquivamento do pedido de patente, conforme o disposto no artigo 12, da resolução 113/2013.</p>
(21) BR 10 2018 073150-5 A2	<p>Código 8.11 - Manutenção do Arquivamento (22) 09/11/2018 (71) ANDERSON OLIVEIRA DO NASCIMENTO (BR/SP)</p> <p>Em virtude do arquivamento publicado na RPI 2695 de 30-08-2022 e considerando ausência de manifestação dentro dos prazos legais, informo que cabe ser mantido o arquivamento do pedido de patente, conforme o disposto no artigo 12, da resolução 113/2013.</p>
(21) BR 10 2018 073353-2 A2	<p>Código 8.11 - Manutenção do Arquivamento (22) 13/11/2018 (71) TOYOTA JIDOSHA KABUSHIKI KAISHA (JP)</p> <p>Em virtude do arquivamento publicado na RPI 2696 de 06-09-2022 e considerando ausência de manifestação dentro dos prazos legais, informo que cabe ser mantido o arquivamento do pedido de patente, conforme o disposto no artigo 12, da resolução 113/2013.</p>
(21) BR 10 2018 073446-6 A2	<p>Código 8.11 - Manutenção do Arquivamento (22) 13/11/2018 (71) ANTONIO ROBERTO NARDINI (BR/RS)</p> <p>Em virtude do arquivamento publicado na RPI 2696 de 06-09-2022 e considerando ausência de manifestação dentro dos prazos legais, informo que cabe ser mantido o arquivamento do pedido de patente, conforme o disposto no artigo 12, da resolução 113/2013.</p>

(21) BR 10 2018 073486-5 A2	<p>Código 8.11 - Manutenção do Arquivamento (22) 14/11/2018 (71) DANILLA FOODS BRASIL LTDA (BR/SP) Em virtude do arquivamento publicado na RPI 2696 de 06-09-2022 e considerando ausência de manifestação dentro dos prazos legais, informo que cabe ser mantido o arquivamento do pedido de patente, conforme o disposto no artigo 12, da resolução 113/2013.</p>
(21) BR 10 2019 017086-7 A2	<p>Código 8.11 - Manutenção do Arquivamento (22) 16/08/2019 (71) SPERANDIO REINALDO DEL CARO (BR/ES) Em virtude do arquivamento publicado na RPI 2695 de 30-08-2022 e considerando ausência de manifestação dentro dos prazos legais, informo que cabe ser mantido o arquivamento do pedido de patente, conforme o disposto no artigo 12, da resolução 113/2013.</p>
(21) BR 10 2019 017124-3 A2	<p>Código 8.11 - Manutenção do Arquivamento (22) 16/08/2019 (71) EMBRACO INDÚSTRIA DE COMPRESSORES E SOLUÇÕES EM REFRIGERAÇÃO LTDA. (BR/SC) Em virtude do arquivamento publicado na RPI 2695 de 30-08-2022 e considerando ausência de manifestação dentro dos prazos legais, informo que cabe ser mantido o arquivamento do pedido de patente, conforme o disposto no artigo 12, da resolução 113/2013.</p>
(21) BR 10 2019 017149-9 A2	<p>Código 8.11 - Manutenção do Arquivamento (22) 16/08/2019 (71) VITOR FREITAS BARBOSA (BR/ES) Em virtude do arquivamento publicado na RPI 2695 de 30-08-2022 e considerando ausência de manifestação dentro dos prazos legais, informo que cabe ser mantido o arquivamento do pedido de patente, conforme o disposto no artigo 12, da resolução 113/2013.</p>
(21) BR 10 2019 017153-7 A2	<p>Código 8.11 - Manutenção do Arquivamento (22) 16/08/2019 (71) FELIPE YALY (BR/SP) Em virtude do arquivamento publicado na RPI 2695 de 30-08-2022 e considerando ausência de manifestação dentro dos prazos legais, informo que cabe ser mantido o arquivamento do pedido de patente, conforme o disposto no artigo 12, da resolução 113/2013.</p>
(21) BR 10 2019 017199-5 A2	<p>Código 8.11 - Manutenção do Arquivamento (22) 19/08/2019</p>

(71) ANTÔNIO JESUÉ CÂNDIDO SANTANA (BR/CE)

Em virtude do arquivamento publicado na RPI 2695 de 30-08-2022 e considerando ausência de manifestação dentro dos prazos legais, informo que cabe ser mantido o arquivamento do pedido de patente, conforme o disposto no artigo 12, da resolução 113/2013.

(21) BR 10 2019 017202-9 A2

Código 8.11 - Manutenção do Arquivamento

(22) 19/08/2019

(71) ANTÔNIO JESUÉ CÂNDIDO SANTANA (BR/CE)

Em virtude do arquivamento publicado na RPI 2695 de 30-08-2022 e considerando ausência de manifestação dentro dos prazos legais, informo que cabe ser mantido o arquivamento do pedido de patente, conforme o disposto no artigo 12, da resolução 113/2013.

(21) BR 10 2019 017240-1 A2

Código 8.11 - Manutenção do Arquivamento

(22) 19/08/2019

(71) EMBRACO INDÚSTRIA DE COMPRESSORES E SOLUÇÕES EM REFRIGERAÇÃO LTDA. (BR/SC)

Em virtude do arquivamento publicado na RPI 2695 de 30-08-2022 e considerando ausência de manifestação dentro dos prazos legais, informo que cabe ser mantido o arquivamento do pedido de patente, conforme o disposto no artigo 12, da resolução 113/2013.

(21) BR 10 2019 017249-5 A2

Código 8.11 - Manutenção do Arquivamento

(22) 19/08/2019

(71) WENDELL ALVES HOMEM (BR/PR) ; JOSÉ AUGUSTO SCHINCARIOL (BR/SP)

Em virtude do arquivamento publicado na RPI 2695 de 30-08-2022 e considerando ausência de manifestação dentro dos prazos legais, informo que cabe ser mantido o arquivamento do pedido de patente, conforme o disposto no artigo 12, da resolução 113/2013.

(21) BR 10 2019 017330-0 A2

Código 8.11 - Manutenção do Arquivamento

(22) 20/08/2019

(71) QUALISTEEL - FUNDIÇÃO DE PRECISÃO LTDA (BR/RS)

Em virtude do arquivamento publicado na RPI 2695 de 30-08-2022 e considerando ausência de manifestação dentro dos prazos legais, informo que cabe ser mantido o arquivamento do pedido de patente, conforme o disposto no artigo 12, da resolução 113/2013.

(21) BR 10 2019 017361-0 A2

Código 8.11 - Manutenção do Arquivamento

(22) 20/08/2019

(71) PEDRO RICARDO PAULINO MENEZES (BR/SP)

Em virtude do arquivamento publicado na RPI 2695 de 30-08-2022 e considerando ausência de manifestação dentro dos prazos legais, informo que cabe ser mantido o arquivamento do pedido de patente, conforme o disposto no artigo 12, da resolução 113/2013.

(21) BR 10 2019 017467-6 A2

Código 8.11 - Manutenção do Arquivamento

(22) 22/08/2019

(71) LEANDRO MARCELINO LUZ (BR/SP)

Em virtude do arquivamento publicado na RPI 2695 de 30-08-2022 e considerando ausência de manifestação dentro dos prazos legais, informo que cabe ser mantido o arquivamento do pedido de patente, conforme o disposto no artigo 12, da resolução 113/2013.

(21) BR 10 2019 017474-9 A2

Código 8.11 - Manutenção do Arquivamento

(22) 22/08/2019

(71) MARIO LUIZ CAMILO (BR/SC)

Em virtude do arquivamento publicado na RPI 2695 de 30-08-2022 e considerando ausência de manifestação dentro dos prazos legais, informo que cabe ser mantido o arquivamento do pedido de patente, conforme o disposto no artigo 12, da resolução 113/2013.

(21) BR 10 2019 017480-3 A2

Código 8.11 - Manutenção do Arquivamento

(22) 22/08/2019

(71) MARCOS VINÍCIUS TEIXEIRA (BR/MG)

Em virtude do arquivamento publicado na RPI 2695 de 30-08-2022 e considerando ausência de manifestação dentro dos prazos legais, informo que cabe ser mantido o arquivamento do pedido de patente, conforme o disposto no artigo 12, da resolução 113/2013.

(21) BR 10 2019 017498-6 A2

Código 8.11 - Manutenção do Arquivamento

(22) 22/08/2019

(71) JOSE ROBERTO PINTO LOPES (BR/BA)

Em virtude do arquivamento publicado na RPI 2695 de 30-08-2022 e considerando ausência de manifestação dentro dos prazos legais, informo que cabe ser mantido o arquivamento do pedido de patente, conforme o disposto no artigo 12, da resolução 113/2013.

(21) BR 10 2019 017515-0 A2

Código 8.11 - Manutenção do Arquivamento

(22) 22/08/2019

(71) MARLON MELO DINIZ (BR/RS)

Em virtude do arquivamento publicado na RPI 2695 de 30-08-2022 e considerando ausência de manifestação dentro dos prazos legais, informo que cabe ser mantido o arquivamento do pedido de patente, conforme o disposto no

artigo 12, da resolução 113/2013.

(21) BR 10 2019 017558-3 A2 Código 8.11 - Manutenção do Arquivamento
(22) 22/08/2019
(71) BEATRIZ FLORES SAMANIEGO (MX)
Em virtude do arquivamento publicado na RPI 2695 de 30-08-2022 e considerando ausência de manifestação dentro dos prazos legais, informo que cabe ser mantido o arquivamento do pedido de patente, conforme o disposto no artigo 12, da resolução 113/2013.

(21) BR 10 2019 017878-7 A2 Código 8.11 - Manutenção do Arquivamento
(22) 28/08/2019
(71) MOACIR FERREIRA DE BRITO (BR/SP)
Em virtude do arquivamento publicado na RPI 2695 de 30-08-2022 e considerando ausência de manifestação dentro dos prazos legais, informo que cabe ser mantido o arquivamento do pedido de patente, conforme o disposto no artigo 12, da resolução 113/2013.

(21) BR 10 2019 017903-1 A2 Código 8.11 - Manutenção do Arquivamento
(22) 28/08/2019
(71) INSTITUTO FEDERAL DE EDUCACAO, CIENCIA E TECNOLOGIA FARROUPILHA (BR/RS)
Em virtude do arquivamento publicado na RPI 2695 de 30-08-2022 e considerando ausência de manifestação dentro dos prazos legais, informo que cabe ser mantido o arquivamento do pedido de patente, conforme o disposto no artigo 12, da resolução 113/2013.

(21) BR 10 2019 018765-4 A8 Código 8.11 - Manutenção do Arquivamento
(22) 10/09/2019
(71) MÁRCIO EDUARDO DA SILVA (BR/GO)
Em virtude do arquivamento publicado na RPI 2696 de 06-09-2022 e considerando ausência de manifestação dentro dos prazos legais, informo que cabe ser mantido o arquivamento do pedido de patente, conforme o disposto no artigo 12, da resolução 113/2013.

(21) BR 10 2019 022675-7 A2 Código 8.11 - Manutenção do Arquivamento
(22) 29/10/2019
(71) AUGUSTO FONSECA DE MOURA (BR/SP)
Em virtude do arquivamento publicado na RPI 2695 de 30-08-2022 e considerando ausência de manifestação dentro dos prazos legais, informo que cabe ser mantido o arquivamento do pedido de patente, conforme o disposto no artigo 12, da resolução 113/2013.

(21) BR 11 2012 008291-4 A8	<p>Código 8.11 - Manutenção do Arquivamento (22) 05/11/2010 (71) NOVOZYMES, INC. (US) Em virtude do arquivamento publicado na RPI 2695 de 30-08-2022 e considerando ausência de manifestação dentro dos prazos legais, informo que cabe ser mantido o arquivamento do pedido de patente, conforme o disposto no artigo 12, da resolução 113/2013.</p>
(21) BR 11 2012 008822-0 B1	<p>Código 8.11 - Manutenção do Arquivamento (22) 13/10/2010 (71) APPLE INC. (US) Em virtude do arquivamento publicado na RPI 2696 de 06-09-2022 e considerando ausência de manifestação dentro dos prazos legais, informo que cabe ser mantido o arquivamento do pedido de patente, conforme o disposto no artigo 12, da resolução 113/2013.</p>
(21) BR 11 2012 011238-4 A2	<p>Código 8.11 - Manutenção do Arquivamento (22) 08/11/2010 (71) SYS-TECH SOLUTIONS, INC. (US) Em virtude do arquivamento publicado na RPI 2695 de 30-08-2022 e considerando ausência de manifestação dentro dos prazos legais, informo que cabe ser mantido o arquivamento do pedido de patente, conforme o disposto no artigo 12, da resolução 113/2013.</p>
(21) BR 11 2012 019186-1 A2	<p>Código 8.11 - Manutenção do Arquivamento (22) 24/01/2011 (71) Telefonaktiebolaget LM Ericsson (publi) (SE) Em virtude do arquivamento publicado na RPI 2696 de 06-09-2022 e considerando ausência de manifestação dentro dos prazos legais, informo que cabe ser mantido o arquivamento do pedido de patente, conforme o disposto no artigo 12, da resolução 113/2013.</p>
(21) BR 11 2013 011950-0 A2	<p>Código 8.11 - Manutenção do Arquivamento (22) 16/11/2011 (71) RHODIA OPERATIONS (FR) Em virtude do arquivamento publicado na RPI 2696 de 06-09-2022 e considerando ausência de manifestação dentro dos prazos legais, informo que cabe ser mantido o arquivamento do pedido de patente, conforme o disposto no artigo 12, da resolução 113/2013.</p>
(21) BR 11 2013 012218-8 A2	<p>Código 8.11 - Manutenção do Arquivamento (22) 09/11/2011 (71) DISH TECHNOLOGIES L.L.C (US)</p>

Em virtude do arquivamento publicado na RPI 2695 de 30-08-2022 e considerando ausência de manifestação dentro dos prazos legais, informo que cabe ser mantido o arquivamento do pedido de patente, conforme o disposto no artigo 12, da resolução 113/2013.

(21) BR 11 2014 011422-6 A2 Código 8.11 - Manutenção do Arquivamento
(22) 14/11/2012
(71) MARTIN A. STUART (US) ; STEPHEN L. CUNNINGHAM (US)
Em virtude do arquivamento publicado na RPI 2696 de 06-09-2022 e considerando ausência de manifestação dentro dos prazos legais, informo que cabe ser mantido o arquivamento do pedido de patente, conforme o disposto no artigo 12, da resolução 113/2013.

(21) BR 11 2016 006733-9 A2 Código 8.11 - Manutenção do Arquivamento
(22) 05/11/2015
(71) XIAOMI INC. (CN)
Em virtude do arquivamento publicado na RPI 2695 de 30-08-2022 e considerando ausência de manifestação dentro dos prazos legais, informo que cabe ser mantido o arquivamento do pedido de patente, conforme o disposto no artigo 12, da resolução 113/2013.

(21) BR 11 2016 008555-8 A8 Código 8.11 - Manutenção do Arquivamento
(22) 16/10/2014
(71) BASF AGROCHEMICAL PRODUCTS B.V. (NL)
Em virtude do arquivamento publicado na RPI 2696 de 06-09-2022 e considerando ausência de manifestação dentro dos prazos legais, informo que cabe ser mantido o arquivamento do pedido de patente, conforme o disposto no artigo 12, da resolução 113/2013.

(21) BR 11 2016 009536-7 A2 Código 8.11 - Manutenção do Arquivamento
(22) 05/11/2015
(71) XIAOMI INC. (CN)
Em virtude do arquivamento publicado na RPI 2695 de 30-08-2022 e considerando ausência de manifestação dentro dos prazos legais, informo que cabe ser mantido o arquivamento do pedido de patente, conforme o disposto no artigo 12, da resolução 113/2013.

(21) BR 11 2016 009740-8 A2 Código 8.11 - Manutenção do Arquivamento
(22) 11/11/2013
(71) COLGATE-PALMOLIVE COMPANY (US)
Em virtude do arquivamento publicado na RPI 2696 de 06-09-2022 e considerando ausência de manifestação dentro dos prazos legais, informo que cabe ser mantido o arquivamento do pedido de patente, conforme o disposto no

artigo 12, da resolução 113/2013.

(21) BR 11 2016 009997-4 A2 Código 8.11 - Manutenção do Arquivamento
(22) 03/11/2014
(71) UTI LIMITED PARTNERSHIP (CA)
Em virtude do arquivamento publicado na RPI 2695 de 30-08-2022 e considerando ausência de manifestação dentro dos prazos legais, informo que cabe ser mantido o arquivamento do pedido de patente, conforme o disposto no artigo 12, da resolução 113/2013.

(21) BR 11 2016 010130-8 A2 Código 8.11 - Manutenção do Arquivamento
(22) 04/11/2014
(71) QUALCOMM INCORPORATED (US)
Em virtude do arquivamento publicado na RPI 2695 de 30-08-2022 e considerando ausência de manifestação dentro dos prazos legais, informo que cabe ser mantido o arquivamento do pedido de patente, conforme o disposto no artigo 12, da resolução 113/2013.

(21) BR 11 2016 010160-0 A2 Código 8.11 - Manutenção do Arquivamento
(22) 07/11/2014
(71) QUALCOMM INCORPORATED (US)
Em virtude do arquivamento publicado na RPI 2695 de 30-08-2022 e considerando ausência de manifestação dentro dos prazos legais, informo que cabe ser mantido o arquivamento do pedido de patente, conforme o disposto no artigo 12, da resolução 113/2013.

(21) BR 11 2016 010371-8 A2 Código 8.11 - Manutenção do Arquivamento
(22) 06/11/2014
(71) QUALCOMM INCORPORATED (US)
Em virtude do arquivamento publicado na RPI 2695 de 30-08-2022 e considerando ausência de manifestação dentro dos prazos legais, informo que cabe ser mantido o arquivamento do pedido de patente, conforme o disposto no artigo 12, da resolução 113/2013.

(21) BR 11 2016 010409-9 A8 Código 8.11 - Manutenção do Arquivamento
(22) 11/11/2014
(71) GLAXOSMITHKLINE INTELLECTUAL PROPERTY (NO. 2) LIMITED (GB)
Em virtude do arquivamento publicado na RPI 2696 de 06-09-2022 e considerando ausência de manifestação dentro dos prazos legais, informo que cabe ser mantido o arquivamento do pedido de patente, conforme o disposto no artigo 12, da resolução 113/2013.

(21) BR 11 2016 010446-3 A2 Código 8.11 - Manutenção do Arquivamento

(22) 07/11/2014

(71) PROMENTIS PHARMACEUTICALS, INC (US)

Em virtude do arquivamento publicado na RPI 2695 de 30-08-2022 e considerando ausência de manifestação dentro dos prazos legais, informo que cabe ser mantido o arquivamento do pedido de patente, conforme o disposto no artigo 12, da resolução 113/2013.

(21) BR 11 2016 010510-9 A2

Código 8.11 - Manutenção do Arquivamento

(22) 11/11/2014

(71) IMMUNOVIA AB (SE)

Em virtude do arquivamento publicado na RPI 2696 de 06-09-2022 e considerando ausência de manifestação dentro dos prazos legais, informo que cabe ser mantido o arquivamento do pedido de patente, conforme o disposto no artigo 12, da resolução 113/2013.

(21) BR 11 2016 013480-0 A2

Código 8.11 - Manutenção do Arquivamento

(22) 11/11/2014

(71) QUALCOMM INCORPORATED (US)

Em virtude do arquivamento publicado na RPI 2696 de 06-09-2022 e considerando ausência de manifestação dentro dos prazos legais, informo que cabe ser mantido o arquivamento do pedido de patente, conforme o disposto no artigo 12, da resolução 113/2013.

(21) BR 11 2016 016892-5 A2

Código 8.11 - Manutenção do Arquivamento

(22) 20/01/2015

(71) EGIS GYÓGYSZERGYÁR ZRT. (HU)

Em virtude do arquivamento publicado na RPI 2696 de 06-09-2022 e considerando ausência de manifestação dentro dos prazos legais, informo que cabe ser mantido o arquivamento do pedido de patente, conforme o disposto no artigo 12, da resolução 113/2013.

(21) BR 11 2017 004335-1 A2

Código 8.11 - Manutenção do Arquivamento

(22) 02/09/2015

(71) AMPHENOL CORPORATION (US)

Em virtude do arquivamento publicado na RPI 2695 de 30-08-2022 e considerando ausência de manifestação dentro dos prazos legais, informo que cabe ser mantido o arquivamento do pedido de patente, conforme o disposto no artigo 12, da resolução 113/2013.

(21) BR 11 2017 004526-5 A2

Código 8.11 - Manutenção do Arquivamento

(22) 16/07/2015

(71) WESCO EQUITY CORPORATION (US)

Em virtude do arquivamento publicado na RPI 2695 de 30-08-2022 e

considerando ausência de manifestação dentro dos prazos legais, informo que cabe ser mantido o arquivamento do pedido de patente, conforme o disposto no artigo 12, da resolução 113/2013.

(21) BR 11 2017 008543-7 A2

Código 8.11 - Manutenção do Arquivamento

(22) 04/11/2015

(71) ERBER AKTIENGESELLSCHAFT (AT)

Em virtude do arquivamento publicado na RPI 2695 de 30-08-2022 e considerando ausência de manifestação dentro dos prazos legais, informo que cabe ser mantido o arquivamento do pedido de patente, conforme o disposto no artigo 12, da resolução 113/2013.

(21) BR 11 2017 008702-2 A2

Código 8.11 - Manutenção do Arquivamento

(22) 05/11/2015

(71) TORAY INDUSTRIES, INC. (JP)

Em virtude do arquivamento publicado na RPI 2695 de 30-08-2022 e considerando ausência de manifestação dentro dos prazos legais, informo que cabe ser mantido o arquivamento do pedido de patente, conforme o disposto no artigo 12, da resolução 113/2013.

(21) BR 11 2017 008862-2 A2

Código 8.11 - Manutenção do Arquivamento

(22) 06/11/2015

(71) DUPONT NUTRITION BIOSCIENCES APS (DK)

Em virtude do arquivamento publicado na RPI 2695 de 30-08-2022 e considerando ausência de manifestação dentro dos prazos legais, informo que cabe ser mantido o arquivamento do pedido de patente, conforme o disposto no artigo 12, da resolução 113/2013.

(21) BR 11 2017 009497-5 A2

Código 8.11 - Manutenção do Arquivamento

(22) 05/11/2015

(71) VOYAGER THERAPEUTICS, INC. (US)

Em virtude do arquivamento publicado na RPI 2695 de 30-08-2022 e considerando ausência de manifestação dentro dos prazos legais, informo que cabe ser mantido o arquivamento do pedido de patente, conforme o disposto no artigo 12, da resolução 113/2013.

(21) BR 11 2017 009665-0 A2

Código 8.11 - Manutenção do Arquivamento

(22) 05/11/2015

(71) 3M INNOVATIVE PROPERTIES COMPANY (US)

Em virtude do arquivamento publicado na RPI 2695 de 30-08-2022 e considerando ausência de manifestação dentro dos prazos legais, informo que cabe ser mantido o arquivamento do pedido de patente, conforme o disposto no artigo 12, da resolução 113/2013.

(21) BR 11 2017 009965-9 A2	<p>Código 8.11 - Manutenção do Arquivamento (22) 12/11/2015 (71) QUALCOMM INCORPORATED (US) Em virtude do arquivamento publicado na RPI 2696 de 06-09-2022 e considerando ausência de manifestação dentro dos prazos legais, informo que cabe ser mantido o arquivamento do pedido de patente, conforme o disposto no artigo 12, da resolução 113/2013.</p>
(21) BR 11 2017 009966-7 A2	<p>Código 8.11 - Manutenção do Arquivamento (22) 10/11/2015 (71) QUALCOMM INCORPORATED (US) Em virtude do arquivamento publicado na RPI 2696 de 06-09-2022 e considerando ausência de manifestação dentro dos prazos legais, informo que cabe ser mantido o arquivamento do pedido de patente, conforme o disposto no artigo 12, da resolução 113/2013.</p>
(21) BR 11 2017 010261-7 A2	<p>Código 8.11 - Manutenção do Arquivamento (22) 13/11/2015 (71) MERCK SHARP & DOHME CORP. (US) Em virtude do arquivamento publicado na RPI 2696 de 06-09-2022 e considerando ausência de manifestação dentro dos prazos legais, informo que cabe ser mantido o arquivamento do pedido de patente, conforme o disposto no artigo 12, da resolução 113/2013.</p>
(21) BR 11 2017 010645-0 A2	<p>Código 8.11 - Manutenção do Arquivamento (22) 10/11/2015 (71) JIANGSU HENGRUI MEDICINE CO., LTD. (CN) ; SHANGHAI HENGRUI PHARMACEUTICAL CO., LTD. (CN) Em virtude do arquivamento publicado na RPI 2696 de 06-09-2022 e considerando ausência de manifestação dentro dos prazos legais, informo que cabe ser mantido o arquivamento do pedido de patente, conforme o disposto no artigo 12, da resolução 113/2013.</p>
(21) BR 11 2017 010920-4 A2	<p>Código 8.11 - Manutenção do Arquivamento (22) 16/11/2015 (71) JTEKT EUROPE (FR) Em virtude do arquivamento publicado na RPI 2695 de 30-08-2022 e considerando ausência de manifestação dentro dos prazos legais, informo que cabe ser mantido o arquivamento do pedido de patente, conforme o disposto no artigo 12, da resolução 113/2013.</p>
(21) BR 11 2017 013350-4 A2	<p>Código 8.11 - Manutenção do Arquivamento</p>

(22) 12/11/2015

(71) QUALCOMM INCORPORATED (US)

Em virtude do arquivamento publicado na RPI 2696 de 06-09-2022 e considerando ausência de manifestação dentro dos prazos legais, informo que cabe ser mantido o arquivamento do pedido de patente, conforme o disposto no artigo 12, da resolução 113/2013.

(21) BR 11 2018 004085-1 A2

Código 8.11 - Manutenção do Arquivamento

(22) 10/11/2016

(71) F. HOFFMANN-LA ROCHE AG (CH)

Em virtude do arquivamento publicado na RPI 2696 de 06-09-2022 e considerando ausência de manifestação dentro dos prazos legais, informo que cabe ser mantido o arquivamento do pedido de patente, conforme o disposto no artigo 12, da resolução 113/2013.

(21) BR 11 2018 006632-0 A2

Código 8.11 - Manutenção do Arquivamento

(22) 03/11/2016

(71) KBA-NOTASYS SA (CH)

Em virtude do arquivamento publicado na RPI 2695 de 30-08-2022 e considerando ausência de manifestação dentro dos prazos legais, informo que cabe ser mantido o arquivamento do pedido de patente, conforme o disposto no artigo 12, da resolução 113/2013.

(21) BR 11 2018 007987-1 A2

Código 8.11 - Manutenção do Arquivamento

(22) 09/11/2016

(71) HYDRIL USA DISTRIBUTION LLC (US)

Em virtude do arquivamento publicado na RPI 2695 de 30-08-2022 e considerando ausência de manifestação dentro dos prazos legais, informo que cabe ser mantido o arquivamento do pedido de patente, conforme o disposto no artigo 12, da resolução 113/2013.

(21) BR 11 2018 008768-8 A2

Código 8.11 - Manutenção do Arquivamento

(22) 09/11/2016

(71) CORAMTEX S.R.L. (IT)

Em virtude do arquivamento publicado na RPI 2695 de 30-08-2022 e considerando ausência de manifestação dentro dos prazos legais, informo que cabe ser mantido o arquivamento do pedido de patente, conforme o disposto no artigo 12, da resolução 113/2013.

(21) BR 11 2018 009068-9 A8

Código 8.11 - Manutenção do Arquivamento

(22) 06/11/2015

(71) HUAWEI TECHNOLOGIES CO., LTD. (CN)

Em virtude do arquivamento publicado na RPI 2695 de 30-08-2022 e

considerando ausência de manifestação dentro dos prazos legais, informo que cabe ser mantido o arquivamento do pedido de patente, conforme o disposto no artigo 12, da resolução 113/2013.

(21) BR 11 2018 009069-7 A8

Código 8.11 - Manutenção do Arquivamento

(22) 06/11/2015

(71) HUAWEI TECHNOLOGIES CO., LTD. (CN)

Em virtude do arquivamento publicado na RPI 2695 de 30-08-2022 e considerando ausência de manifestação dentro dos prazos legais, informo que cabe ser mantido o arquivamento do pedido de patente, conforme o disposto no artigo 12, da resolução 113/2013.

(21) BR 11 2018 009095-6 A2

Código 8.11 - Manutenção do Arquivamento

(22) 04/11/2016

(71) INVISTA TEXTILES (U.K.) LIMITED (GB)

Em virtude do arquivamento publicado na RPI 2695 de 30-08-2022 e considerando ausência de manifestação dentro dos prazos legais, informo que cabe ser mantido o arquivamento do pedido de patente, conforme o disposto no artigo 12, da resolução 113/2013.

(21) BR 11 2018 009122-7 A8

Código 8.11 - Manutenção do Arquivamento

(22) 04/11/2016

(71) TELEFONAKTIEBOLAGET LM ERICSSON (PUBL) (SE)

Em virtude do arquivamento publicado na RPI 2695 de 30-08-2022 e considerando ausência de manifestação dentro dos prazos legais, informo que cabe ser mantido o arquivamento do pedido de patente, conforme o disposto no artigo 12, da resolução 113/2013.

(21) BR 11 2018 009393-9 A8

Código 8.11 - Manutenção do Arquivamento

(22) 14/11/2016

(71) DSM IP ASSETS B.V. (NL)

Em virtude do arquivamento publicado na RPI 2696 de 06-09-2022 e considerando ausência de manifestação dentro dos prazos legais, informo que cabe ser mantido o arquivamento do pedido de patente, conforme o disposto no artigo 12, da resolução 113/2013.

(21) BR 11 2018 009436-6 A2

Código 8.11 - Manutenção do Arquivamento

(22) 09/11/2016

(71) SCOTT TECHNOLOGIES, INC. (US)

Em virtude do arquivamento publicado na RPI 2695 de 30-08-2022 e considerando ausência de manifestação dentro dos prazos legais, informo que cabe ser mantido o arquivamento do pedido de patente, conforme o disposto no artigo 12, da resolução 113/2013.

(21) BR 11 2018 009644-0 A2	Código 8.11 - Manutenção do Arquivamento (22) 11/11/2016 (71) GRAYBUG VISION, INC. (US) Em virtude do arquivamento publicado na RPI 2696 de 06-09-2022 e considerando ausência de manifestação dentro dos prazos legais, informo que cabe ser mantido o arquivamento do pedido de patente, conforme o disposto no artigo 12, da resolução 113/2013.
(21) BR 11 2018 010000-5 A8	Código 8.11 - Manutenção do Arquivamento (22) 11/11/2016 (71) QUALCOMM INCORPORATED (US) Em virtude do arquivamento publicado na RPI 2696 de 06-09-2022 e considerando ausência de manifestação dentro dos prazos legais, informo que cabe ser mantido o arquivamento do pedido de patente, conforme o disposto no artigo 12, da resolução 113/2013.
(21) BR 11 2018 010013-7 A2	Código 8.11 - Manutenção do Arquivamento (22) 16/11/2016 (71) @HEALTH (FR) Em virtude do arquivamento publicado na RPI 2696 de 06-09-2022 e considerando ausência de manifestação dentro dos prazos legais, informo que cabe ser mantido o arquivamento do pedido de patente, conforme o disposto no artigo 12, da resolução 113/2013.
(21) BR 11 2019 006497-4 A2	Código 8.11 - Manutenção do Arquivamento (22) 04/11/2016 (71) HUAWEI TECHNOLOGIES CO., LTD. (CN) Em virtude do arquivamento publicado na RPI 2695 de 30-08-2022 e considerando ausência de manifestação dentro dos prazos legais, informo que cabe ser mantido o arquivamento do pedido de patente, conforme o disposto no artigo 12, da resolução 113/2013.
(21) BR 11 2019 008777-0 A2	Código 8.11 - Manutenção do Arquivamento (22) 03/11/2017 (71) HUAWEI TECHNOLOGIES CO., LTD. (CN) Em virtude do arquivamento publicado na RPI 2695 de 30-08-2022 e considerando ausência de manifestação dentro dos prazos legais, informo que cabe ser mantido o arquivamento do pedido de patente, conforme o disposto no artigo 12, da resolução 113/2013.
(21) BR 11 2019 008796-6 A2	Código 8.11 - Manutenção do Arquivamento (22) 03/11/2017

(71) TELEFONAKTIEBOLAGET LM ERICSSON (PUBL) (SE)

Em virtude do arquivamento publicado na RPI 2695 de 30-08-2022 e considerando ausência de manifestação dentro dos prazos legais, informo que cabe ser mantido o arquivamento do pedido de patente, conforme o disposto no artigo 12, da resolução 113/2013.

(21) BR 11 2019 008842-3 A2

Código 8.11 - Manutenção do Arquivamento

(22) 03/11/2017

(71) HUAWEI TECHNOLOGIES CO., LTD. (CN)

Em virtude do arquivamento publicado na RPI 2695 de 30-08-2022 e considerando ausência de manifestação dentro dos prazos legais, informo que cabe ser mantido o arquivamento do pedido de patente, conforme o disposto no artigo 12, da resolução 113/2013.

(21) BR 11 2019 008900-4 A2

Código 8.11 - Manutenção do Arquivamento

(22) 03/11/2017

(71) QUALCOMM INCORPORATED (US)

Em virtude do arquivamento publicado na RPI 2695 de 30-08-2022 e considerando ausência de manifestação dentro dos prazos legais, informo que cabe ser mantido o arquivamento do pedido de patente, conforme o disposto no artigo 12, da resolução 113/2013.

(21) BR 11 2019 008914-4 A2

Código 8.11 - Manutenção do Arquivamento

(22) 06/11/2017

(71) MERCK PATENT GMBH (DE)

Em virtude do arquivamento publicado na RPI 2695 de 30-08-2022 e considerando ausência de manifestação dentro dos prazos legais, informo que cabe ser mantido o arquivamento do pedido de patente, conforme o disposto no artigo 12, da resolução 113/2013.

(21) BR 11 2019 009029-0 A2

Código 8.11 - Manutenção do Arquivamento

(22) 06/11/2017

(71) BIONIVERSA S.R.L. (IT)

Em virtude do arquivamento publicado na RPI 2695 de 30-08-2022 e considerando ausência de manifestação dentro dos prazos legais, informo que cabe ser mantido o arquivamento do pedido de patente, conforme o disposto no artigo 12, da resolução 113/2013.

(21) BR 11 2019 009181-5 A2

Código 8.11 - Manutenção do Arquivamento

(22) 03/11/2017

(71) MEDIATEK SINGAPORE PTE. LTD. (SG)

Em virtude do arquivamento publicado na RPI 2695 de 30-08-2022 e considerando ausência de manifestação dentro dos prazos legais, informo que

cabe ser mantido o arquivamento do pedido de patente, conforme o disposto no artigo 12, da resolução 113/2013.

(21) BR 11 2019 009489-0 A2

Código 8.11 - Manutenção do Arquivamento

(22) 13/11/2017

(71) GSK CONSUMER HEALTHCARE S.A. (CH)

Em virtude do arquivamento publicado na RPI 2696 de 06-09-2022 e considerando ausência de manifestação dentro dos prazos legais, informo que cabe ser mantido o arquivamento do pedido de patente, conforme o disposto no artigo 12, da resolução 113/2013.

(21) BR 11 2019 009571-3 A2

Código 8.11 - Manutenção do Arquivamento

(22) 09/11/2017

(71) GSK CONSUMER HEALTHCARE S.A. (CH)

Em virtude do arquivamento publicado na RPI 2695 de 30-08-2022 e considerando ausência de manifestação dentro dos prazos legais, informo que cabe ser mantido o arquivamento do pedido de patente, conforme o disposto no artigo 12, da resolução 113/2013.

(21) BR 11 2019 009734-1 A2

Código 8.11 - Manutenção do Arquivamento

(22) 14/11/2017

(71) HYDRIL USA DISTRIBUTION LLC (US)

Em virtude do arquivamento publicado na RPI 2696 de 06-09-2022 e considerando ausência de manifestação dentro dos prazos legais, informo que cabe ser mantido o arquivamento do pedido de patente, conforme o disposto no artigo 12, da resolução 113/2013.

(21) BR 11 2019 009741-4 A2

Código 8.11 - Manutenção do Arquivamento

(22) 10/11/2017

(71) QUALCOMM INCORPORATED (US)

Em virtude do arquivamento publicado na RPI 2696 de 06-09-2022 e considerando ausência de manifestação dentro dos prazos legais, informo que cabe ser mantido o arquivamento do pedido de patente, conforme o disposto no artigo 12, da resolução 113/2013.

(21) BR 11 2019 009929-8 A2

Código 8.11 - Manutenção do Arquivamento

(22) 16/11/2017

(71) CLEMENTIA PHARMACEUTICALS INC. (CA)

Em virtude do arquivamento publicado na RPI 2696 de 06-09-2022 e considerando ausência de manifestação dentro dos prazos legais, informo que cabe ser mantido o arquivamento do pedido de patente, conforme o disposto no artigo 12, da resolução 113/2013.

(21) BR 11 2019 009977-8 A2	<p>Código 8.11 - Manutenção do Arquivamento (22) 15/11/2017 (71) BOEHRINGER INGELHEIM ANIMAL HEALTH USA INC. (US) Em virtude do arquivamento publicado na RPI 2696 de 06-09-2022 e considerando ausência de manifestação dentro dos prazos legais, informo que cabe ser mantido o arquivamento do pedido de patente, conforme o disposto no artigo 12, da resolução 113/2013.</p>
(21) BR 11 2019 011253-7 A2	<p>Código 8.11 - Manutenção do Arquivamento (22) 15/11/2017 (71) QUALICAPS CO., LTD. (JP) Em virtude do arquivamento publicado na RPI 2696 de 06-09-2022 e considerando ausência de manifestação dentro dos prazos legais, informo que cabe ser mantido o arquivamento do pedido de patente, conforme o disposto no artigo 12, da resolução 113/2013.</p>
(21) BR 11 2020 008967-2 A2	<p>Código 8.11 - Manutenção do Arquivamento (22) 14/11/2018 (71) NOVUS INTERNATIONAL, INC. (US) Em virtude do arquivamento publicado na RPI 2696 de 06-09-2022 e considerando ausência de manifestação dentro dos prazos legais, informo que cabe ser mantido o arquivamento do pedido de patente, conforme o disposto no artigo 12, da resolução 113/2013.</p>
(21) BR 11 2020 009404-8 A2	<p>Código 8.11 - Manutenção do Arquivamento (22) 07/11/2018 (71) SMC CORPORATION (JP) Em virtude do arquivamento publicado na RPI 2695 de 30-08-2022 e considerando ausência de manifestação dentro dos prazos legais, informo que cabe ser mantido o arquivamento do pedido de patente, conforme o disposto no artigo 12, da resolução 113/2013.</p>
(21) BR 11 2020 014981-0 A2	<p>Código 8.11 - Manutenção do Arquivamento (22) 07/11/2018 (71) SMC CORPORATION (JP) Em virtude do arquivamento publicado na RPI 2695 de 30-08-2022 e considerando ausência de manifestação dentro dos prazos legais, informo que cabe ser mantido o arquivamento do pedido de patente, conforme o disposto no artigo 12, da resolução 113/2013.</p>
(21) BR 13 2019 017555-8 E2	<p>Código 8.11 - Manutenção do Arquivamento (22) 22/08/2019 (61) BR 10 2019 017086-7 16/08/2019</p>

(71) SPERANDIO REINALDO DEL CARO (BR/ES)

Em virtude do arquivamento publicado na RPI 2695 de 30-08-2022 e considerando ausência de manifestação dentro dos prazos legais, informo que cabe ser mantido o arquivamento do certificado de adição, conforme o disposto no artigo 12, da resolução 113/2013.

(21) BR 13 2019 017581-7 E2

Código 8.11 - Manutenção do Arquivamento

(22) 23/08/2019

(61) BR 10 2019 017086-7 16/08/2019

(71) SPERANDIO REINALDO DEL CARO (BR/ES)

Em virtude do arquivamento publicado na RPI 2695 de 30-08-2022 e considerando ausência de manifestação dentro dos prazos legais, informo que cabe ser mantido o arquivamento do certificado de adição, conforme o disposto no artigo 12, da resolução 113/2013.

(21) BR 13 2019 017637-6 E2

Código 8.11 - Manutenção do Arquivamento

(22) 23/08/2019

(61) BR 10 2019 017086-7 16/08/2019

(71) SPERANDIO REINALDO DEL CARO (BR/ES)

Em virtude do arquivamento publicado na RPI 2695 de 30-08-2022 e considerando ausência de manifestação dentro dos prazos legais, informo que cabe ser mantido o arquivamento do certificado de adição, conforme o disposto no artigo 12, da resolução 113/2013.

(21) BR 20 2017 023731-7 U2

Código 8.11 - Manutenção do Arquivamento

(22) 03/11/2017

(71) PLANATC TECNOLOGIA ELETRÔNICA AUTOMOTIVA LTDA (BR/SP)

Em virtude do arquivamento publicado na RPI 2695 de 30-08-2022 e considerando ausência de manifestação dentro dos prazos legais, informo que cabe ser mantido o arquivamento do pedido de patente, conforme o disposto no artigo 12, da resolução 113/2013.

(21) BR 20 2017 024066-0 U2

Código 8.11 - Manutenção do Arquivamento

(22) 08/11/2017

(71) NEOGEN CORPORATION (US)

Em virtude do arquivamento publicado na RPI 2695 de 30-08-2022 e considerando ausência de manifestação dentro dos prazos legais, informo que cabe ser mantido o arquivamento do pedido de patente, conforme o disposto no artigo 12, da resolução 113/2013.

(21) BR 20 2017 024082-2 U2

Código 8.11 - Manutenção do Arquivamento

(22) 09/11/2017

(71) PISANI PLÁSTICOS S.A. (BR/RS)

Em virtude do arquivamento publicado na RPI 2695 de 30-08-2022 e considerando ausência de manifestação dentro dos prazos legais, informo que cabe ser mantido o arquivamento do pedido de patente, conforme o disposto no artigo 12, da resolução 113/2013.

(21) BR 20 2018 014470-2 U2

Código 8.11 - Manutenção do Arquivamento

(22) 16/07/2018

(71) EDUARDO LUIS VIGNOLO ABREU (BR/SP)

Em virtude do arquivamento publicado na RPI 2695 de 30-08-2022 e considerando ausência de manifestação dentro dos prazos legais, informo que cabe ser mantido o arquivamento do pedido de patente, conforme o disposto no artigo 12, da resolução 113/2013.

(21) BR 20 2018 072819-4 U2

Código 8.11 - Manutenção do Arquivamento

(22) 06/11/2018

(71) LEANDRO DE ANDRADE ROSA (BR/PR)

Em virtude do arquivamento publicado na RPI 2695 de 30-08-2022 e considerando ausência de manifestação dentro dos prazos legais, informo que cabe ser mantido o arquivamento do pedido de patente, conforme o disposto no artigo 12, da resolução 113/2013.

(21) BR 20 2018 072942-5 U2

Código 8.11 - Manutenção do Arquivamento

(22) 08/11/2018

(71) F. M. L. MIOTTO INDÚSTRIA E COMÉRCIO DE MÓVEIS LTDA (BR/SP)

Em virtude do arquivamento publicado na RPI 2695 de 30-08-2022 e considerando ausência de manifestação dentro dos prazos legais, informo que cabe ser mantido o arquivamento do pedido de patente, conforme o disposto no artigo 12, da resolução 113/2013.

(21) BR 20 2018 073112-8 U2

Código 8.11 - Manutenção do Arquivamento

(22) 09/11/2018

(71) COREMAX ARTEFATOS DE PAPEL LTDA (BR/SP)

Em virtude do arquivamento publicado na RPI 2695 de 30-08-2022 e considerando ausência de manifestação dentro dos prazos legais, informo que cabe ser mantido o arquivamento do pedido de patente, conforme o disposto no artigo 12, da resolução 113/2013.

(21) BR 20 2018 073182-9 U2

Código 8.11 - Manutenção do Arquivamento

(22) 09/11/2018

(71) EDNA FERREIRA (BR/SP)

Em virtude do arquivamento publicado na RPI 2695 de 30-08-2022 e considerando ausência de manifestação dentro dos prazos legais, informo que cabe ser mantido o arquivamento do pedido de patente, conforme o disposto no

artigo 12, da resolução 113/2013.

(21) BR 20 2018 073363-5 U2 Código 8.11 - Manutenção do Arquivamento
(22) 13/11/2018
(71) PAULO EUGÊNIO OLIVEIRA DE SOUZA E SILVA (BR/BA)
Em virtude do arquivamento publicado na RPI 2696 de 06-09-2022 e considerando ausência de manifestação dentro dos prazos legais, informo que cabe ser mantido o arquivamento do pedido de patente, conforme o disposto no artigo 12, da resolução 113/2013.

(21) BR 20 2019 017078-1 U2 Código 8.11 - Manutenção do Arquivamento
(22) 16/08/2019
(71) ULYSSES SIQUEIRA NUNES (BR/SP)
Em virtude do arquivamento publicado na RPI 2695 de 30-08-2022 e considerando ausência de manifestação dentro dos prazos legais, informo que cabe ser mantido o arquivamento do pedido de patente, conforme o disposto no artigo 12, da resolução 113/2013.

(21) BR 20 2019 017211-3 U2 Código 8.11 - Manutenção do Arquivamento
(22) 19/08/2019
(71) R B G ENGENHARIA LTDA - EPP (BR/RJ)
Em virtude do arquivamento publicado na RPI 2695 de 30-08-2022 e considerando ausência de manifestação dentro dos prazos legais, informo que cabe ser mantido o arquivamento do pedido de patente, conforme o disposto no artigo 12, da resolução 113/2013.

(21) BR 20 2019 017212-1 U2 Código 8.11 - Manutenção do Arquivamento
(22) 19/08/2019
(71) R B G ENGENHARIA LTDA - EPP (BR/RJ)
Em virtude do arquivamento publicado na RPI 2695 de 30-08-2022 e considerando ausência de manifestação dentro dos prazos legais, informo que cabe ser mantido o arquivamento do pedido de patente, conforme o disposto no artigo 12, da resolução 113/2013.

(21) BR 20 2019 017213-0 U2 Código 8.11 - Manutenção do Arquivamento
(22) 19/08/2019
(71) R B G ENGENHARIA LTDA - EPP (BR/RJ)
Em virtude do arquivamento publicado na RPI 2695 de 30-08-2022 e considerando ausência de manifestação dentro dos prazos legais, informo que cabe ser mantido o arquivamento do pedido de patente, conforme o disposto no artigo 12, da resolução 113/2013.

(21) BR 20 2019 017214-8 U2 Código 8.11 - Manutenção do Arquivamento

(22) 19/08/2019

(71) R B G ENGENHARIA LTDA - EPP (BR/RJ)

Em virtude do arquivamento publicado na RPI 2695 de 30-08-2022 e considerando ausência de manifestação dentro dos prazos legais, informo que cabe ser mantido o arquivamento do pedido de patente, conforme o disposto no artigo 12, da resolução 113/2013.

(21) BR 20 2019 017280-6 U2

Código 8.11 - Manutenção do Arquivamento

(22) 20/08/2019

(71) AILTON DARLAN RIBEIRO (BR/MG)

Em virtude do arquivamento publicado na RPI 2695 de 30-08-2022 e considerando ausência de manifestação dentro dos prazos legais, informo que cabe ser mantido o arquivamento do pedido de patente, conforme o disposto no artigo 12, da resolução 113/2013.

(21) BR 20 2019 017341-1 U2

Código 8.11 - Manutenção do Arquivamento

(22) 20/08/2019

(71) VINICIUS OTTO DE AGUIAR RITZMANN MARZALL (BR/GO)

Em virtude do arquivamento publicado na RPI 2695 de 30-08-2022 e considerando ausência de manifestação dentro dos prazos legais, informo que cabe ser mantido o arquivamento do pedido de patente, conforme o disposto no artigo 12, da resolução 113/2013.

(21) BR 20 2019 017343-8 U2

Código 8.11 - Manutenção do Arquivamento

(22) 20/08/2019

(71) YONG-QUAN CHUNG (TW)

Em virtude do arquivamento publicado na RPI 2695 de 30-08-2022 e considerando ausência de manifestação dentro dos prazos legais, informo que cabe ser mantido o arquivamento do pedido de patente, conforme o disposto no artigo 12, da resolução 113/2013.

(21) BR 20 2019 017350-0 U2

Código 8.11 - Manutenção do Arquivamento

(22) 20/08/2019

(71) MARCOS CÉSAR PEREIRA DA SILVA INFORMÁTICA ME (BR/SP)

Em virtude do arquivamento publicado na RPI 2695 de 30-08-2022 e considerando ausência de manifestação dentro dos prazos legais, informo que cabe ser mantido o arquivamento do pedido de patente, conforme o disposto no artigo 12, da resolução 113/2013.

(21) BR 20 2019 017383-7 U2

Código 8.11 - Manutenção do Arquivamento

(22) 21/08/2019

(71) CEZAR AUGUSTO AMORIM (BR/SP)

Em virtude do arquivamento publicado na RPI 2695 de 30-08-2022 e

considerando ausência de manifestação dentro dos prazos legais, informo que cabe ser mantido o arquivamento do pedido de patente, conforme o disposto no artigo 12, da resolução 113/2013.

(21) BR 20 2019 017387-0 U2 Código 8.11 - Manutenção do Arquivamento
(22) 21/08/2019
(71) OSVALDO DA SILVA ANDRADE (BR/SP)
Em virtude do arquivamento publicado na RPI 2695 de 30-08-2022 e considerando ausência de manifestação dentro dos prazos legais, informo que cabe ser mantido o arquivamento do pedido de patente, conforme o disposto no artigo 12, da resolução 113/2013.

(21) BR 20 2019 017422-1 U2 Código 8.11 - Manutenção do Arquivamento
(22) 21/08/2019
(71) DENIS FADEL DUARTE (BR/PR)
Em virtude do arquivamento publicado na RPI 2695 de 30-08-2022 e considerando ausência de manifestação dentro dos prazos legais, informo que cabe ser mantido o arquivamento do pedido de patente, conforme o disposto no artigo 12, da resolução 113/2013.

(21) BR 20 2019 017460-4 U2 Código 8.11 - Manutenção do Arquivamento
(22) 21/08/2019
(71) VINICIUS OTTO DE AGUIAR RITZMANN MARZALL (BR/GO) ; MARIA SOCORRO DUARTE DA SILVA COUTO (BR/GO)
Em virtude do arquivamento publicado na RPI 2695 de 30-08-2022 e considerando ausência de manifestação dentro dos prazos legais, informo que cabe ser mantido o arquivamento do pedido de patente, conforme o disposto no artigo 12, da resolução 113/2013.

(21) BR 20 2019 017607-0 U2 Código 8.11 - Manutenção do Arquivamento
(22) 23/08/2019
(71) SERGIO PAULO PEREIRA (BR/RS)
Em virtude do arquivamento publicado na RPI 2695 de 30-08-2022 e considerando ausência de manifestação dentro dos prazos legais, informo que cabe ser mantido o arquivamento do pedido de patente, conforme o disposto no artigo 12, da resolução 113/2013.

(21) BR 21 2019 009126-8 U2 Código 8.11 - Manutenção do Arquivamento
(22) 06/11/2017
(71) DERIM S.R.L. (IT)
Em virtude do arquivamento publicado na RPI 2695 de 30-08-2022 e considerando ausência de manifestação dentro dos prazos legais, informo que cabe ser mantido o arquivamento do pedido de patente, conforme o disposto no

artigo 12, da resolução 113/2013.

(21) BR 21 2019 011742-9 U2 Código 8.11 - Manutenção do Arquivamento
(22) 10/11/2017
(71) HANGZHOU HPWINNER OPTO CORPORATION (CN)
Em virtude do arquivamento publicado na RPI 2696 de 06-09-2022 e considerando ausência de manifestação dentro dos prazos legais, informo que cabe ser mantido o arquivamento do pedido de patente, conforme o disposto no artigo 12, da resolução 113/2013.

(21) PI 0706092-0 A2 Código 8.11 - Manutenção do Arquivamento
(22) 12/11/2007
(71) Fabricio Eduardo Lot Martins (BR/SP)
Em virtude do arquivamento publicado na RPI 2696 de 06-09-2022 e considerando ausência de manifestação dentro dos prazos legais, informo que cabe ser mantido o arquivamento do pedido de patente, conforme o disposto no artigo 12, da resolução 113/2013.

(21) PI 0719112-0 A2 Código 8.11 - Manutenção do Arquivamento
(22) 16/11/2007
(71) Novartis AG (CH)
Em virtude do arquivamento publicado na RPI 2696 de 06-09-2022 e considerando ausência de manifestação dentro dos prazos legais, informo que cabe ser mantido o arquivamento do pedido de patente, conforme o disposto no artigo 12, da resolução 113/2013.

(21) PI 0818897-1 A2 Código 8.11 - Manutenção do Arquivamento
(22) 07/11/2008
(71) GENENTECH, INC. (US)
Em virtude do arquivamento publicado na RPI 2695 de 30-08-2022 e considerando ausência de manifestação dentro dos prazos legais, informo que cabe ser mantido o arquivamento do pedido de patente, conforme o disposto no artigo 12, da resolução 113/2013.

(21) PI 0823236-9 A2 Código 8.11 - Manutenção do Arquivamento
(22) 14/11/2008
(71) Fujian Fuda Biotech Co. Ltd (CN)
Em virtude do arquivamento publicado na RPI 2696 de 06-09-2022 e considerando ausência de manifestação dentro dos prazos legais, informo que cabe ser mantido o arquivamento do pedido de patente, conforme o disposto no artigo 12, da resolução 113/2013.

(21) PI 0913678-9 A2 Código 8.11 - Manutenção do Arquivamento

(22) 22/07/2009

(71) Natalia Franklin (US) ; Nikolai Yakimov (US)

Em virtude do arquivamento publicado na RPI 2695 de 30-08-2022 e considerando ausência de manifestação dentro dos prazos legais, informo que cabe ser mantido o arquivamento do pedido de patente, conforme o disposto no artigo 12, da resolução 113/2013.

(21) PI 0921374-0 A2

Código 8.11 - Manutenção do Arquivamento

(22) 12/11/2009

(71) Chevron U.S.A. INC. (US) ; Novozymes A/S (DK)

Em virtude do arquivamento publicado na RPI 2696 de 06-09-2022 e considerando ausência de manifestação dentro dos prazos legais, informo que cabe ser mantido o arquivamento do pedido de patente, conforme o disposto no artigo 12, da resolução 113/2013.

Código Decisão**Código 9.1 - Deferimento**

Deferido o pedido de patente. Desta data corre o prazo de 60 (sessenta) dias para o pagamento da retribuição para expedição da carta-patente conforme a Resolução 72/2013. O pagamento desta retribuição poderá ainda ser efetuado dentro de 30 (trinta) dias subsequentes, independente de notificação na RPI, mediante pagamento de retribuição específica. O não pagamento da retribuição nos prazos acima determinados acarretará o arquivamento definitivo do pedido.

(21) BR 10 2012 026955-4 A2	Código 9.1 - Deferimento (22) 22/10/2012 (54) MÉTODO DE VÔO OU REENTRADA NA ATMOSFERA UTILIZANDO ROTAÇÃO (71) INSTITUTO NACIONAL DE PESQUISAS ESPACIAIS - INPE (BR/SP)
(21) BR 10 2013 006289-8 A2	Código 9.1 - Deferimento (22) 15/03/2013 (54) MÉTODO E SISTEMA PARA PROVER SERVIÇOS DE ÁUDIO A UM DISPOSITIVO DE TELEVISÃO POR INTERNET, E, MEIO DE ARMAZENAMENTO NÃO TRANSITÓRIO LEGÍVEL POR COMPUTADOR (71) Sony Corporation (JP) ; Sony Network Entertainment International LLC (US)
(21) BR 10 2013 008775-0 A2	Código 9.1 - Deferimento (22) 11/04/2013 (54) CASCAS EM ARO PARA PROTEÇÃO EM REENTRADA ATMOSFÉRICA OU VOO HIPERSÔNICO (71) INSTITUTO NACIONAL DE PESQUISAS ESPACIAIS - INPE (BR/SP)
(21) BR 10 2014 012541-8 A2	Código 9.1 - Deferimento (22) 23/05/2014 (54) SISTEMA E PROCESSO PARA RECUPERAÇÃO A SECO DE FINOS DE ÓXIDO DE FERRO A PARTIR DE ROCHAS COMPACTAS PORTADORAS DE FERRO (71) NEW STEEL S.A. (BR/RJ)
(21) BR 10 2015 003562-4 A2	Código 9.1 - Deferimento (22) 19/02/2015 (54) COMUTADOR ELETRÔNICO PARA SIMULAR UM INTERRUPTOR MECÂNICO DE DUAS POSIÇÕES

(71) INTERDIGITAL CE PATENT HOLDINGS (FR)

(21) BR 10 2015 010606-8 A2 Código 9.1 - Deferimento
(22) 08/05/2015
(54) MÉTODO, E, MEIO DE ARMAZENAMENTO LEGÍVEL POR ECU
(71) HAMILTON SUNDSTRAND CORPORATION (US)

(21) BR 10 2015 028640-6 A2 Código 9.1 - Deferimento
(22) 13/11/2015
(54) SISTEMA DE DETECÇÃO DE FALTAS DE ALTA IMPEDÂNCIA VIA
CORRENTES INTER E SUB-HARMÔNICAS
(71) CEMIG DISTRIBUIÇÃO S.A. (BR/MG) ; UNIVERSIDADE FEDERAL DE
UBERLÂNDIA - UFU (BR/MG)

(21) BR 10 2015 028792-5 A2 Código 9.1 - Deferimento
(22) 17/11/2015
(54) EQUIPAMENTO VEICULAR COM INDICADORES DE INFORMAÇÕES
VISUAIS E SONORAS PARA VEÍCULOS AUTOMOTIVOS
(71) TRIMBLE BRASIL SOLUÇÕES LTDA (BR/SP)

(21) BR 10 2015 029772-6 A2 Código 9.1 - Deferimento
(22) 27/11/2015
(54) MEMÓRIA DRAM NANOFOTÔNICA BASEADA EM GRAFENO
(71) UNIVERSIDADE FEDERAL DO CEARÁ (BR)

(21) BR 10 2016 005493-1 A2 Código 9.1 - Deferimento
(22) 11/03/2016
(54) CONJUNTO DE EVACUAÇÃO DE EMERGÊNCIA DE AERONAVE
(71) GOODRICH CORPORATION (US)

(21) BR 10 2016 008628-0 A2 Código 9.1 - Deferimento
(22) 18/04/2016
(54) EQUIPAMENTO PARA PERSONALIZAÇÃO DE CADEIRA DE RODAS DE
CORRIDA
(71) UNIVERSIDADE FEDERAL DE UBERLÂNDIA (BR/MG)

(21) BR 10 2016 009957-9 A2 Código 9.1 - Deferimento
(22) 03/05/2016
(54) DISPOSITIVO DE SEGURANÇA E ACIONAMENTO DO ESTEPE POR
MEIO ELETROELETÔNICO
(71) JOAO CLEMENTE DE PAULA JUNIOR (BR/GO)

(21) BR 10 2016 016038-3 A2 Código 9.1 - Deferimento

	(22) 08/07/2016 (54) SUPORTE DE PLACA AUXILIAR PARA EXTENSOR DA ÁREA DE CARGA PARA VEÍCULOS AUTOMOTORES DE TRANSPORTE DE CARGA (71) FCA FIAT CHRYSLER AUTOMOVEIS BRASIL LTDA (BR/MG)
--	--

(21) BR 10 2016 021191-3 A2	Código 9.1 - Deferimento (22) 14/09/2016 (54) DISPOSITIVO DE RECONHECIMENTO VOCAL AUTOMÁTICO, SISTEMA DE ASSISTÊNCIA À PILOTAGEM OU À MANUTENÇÃO DE UMA AERONAVE, PROCESSO DE RECONHECIMENTO VOCAL AUTOMÁTICO E PROCESSO DE ASSISTÊNCIA À PILOTAGEM OU À MANUTENÇÃO DE UMA AERONAVE (71) DASSAULT AVIATION (FR)
------------------------------------	--

(21) BR 10 2016 022622-8 A2	Código 9.1 - Deferimento (22) 29/09/2016 (54) CONJUNTO DE SEPARADOR E MEMBRANA PARA EQUIPAMENTOS DE ELETRODIÁLISE E SEU PROCESSO DE MONTAGEM (71) ASSOCIAÇÃO PRÓ ENSINO SUPERIOR EM NOVO HAMBURGO (BR/RS)
------------------------------------	--

(21) BR 10 2016 023072-1 A2	Código 9.1 - Deferimento (22) 04/10/2016 (54) NOVAS N-ACILAMINO HIDRAZIDAS DERIVADAS DE ÁCIDOS GRAXOS PARA FORMAÇÃO DE NANOPARTÍCULAS METÁLICAS (71) UNVERSIDADE FEDERAL DO RIO GRANDE - FURG (BR/RS)
------------------------------------	--

(21) BR 10 2016 027166-5 A2	Código 9.1 - Deferimento (22) 21/11/2016 (54) SISTEMA E MÉTODO DE DETECÇÃO. (71) ROSEMOUNT AEROSPACE INC. (US)
------------------------------------	---

(21) BR 10 2017 000340-0 A2	Código 9.1 - Deferimento (22) 06/01/2017 (54) COMPOSIÇÃO QUÍMICA PARA CONTROLE DA CONDUTIVIDADE E RESISTIVIDADE ELÉTRICA DE SOLOS; O SEU USO EM SISTEMA DE ATERRAMENTO E SOLO CONTENDO A DITA COMPOSIÇÃO (71) TRANSMISSORA ALIANÇA DE ENERGIA ELÉTRICA S.A. (BR/RJ)
------------------------------------	--

(21) BR 10 2017 001625-0 A2	Código 9.1 - Deferimento (22) 26/01/2017 (54) ESTRUTURA DE CAPTAÇÃO DE SEMENTES DE OSTRAS NATIVAS DO GÊNERO CRASSOSTREA E SEU USO (71) INSTITUTO FEDERAL DE EDUCAÇÃO CIÊNCIA E TECNOLOGIA DO
------------------------------------	---

PARÁ (BR/PA)

- (21) BR 10 2017 002110-6 A2** Código 9.1 - Deferimento
(22) 01/02/2017
(54) COMPOSTO QUÍMICO PARA O CONTROLE DE NEMATOIDES DE GALHAS
(71) UNIVERSIDADE FEDERAL DE LAVRAS (BR/MG) ; FUNDAÇÃO DE AMPARO À PESQUISA DE MINAS GERAIS (BR/MG)
-
- (21) BR 10 2017 006246-5 A2** Código 9.1 - Deferimento
(22) 27/03/2017
(54) SISTEMA REGENERATIVO DE ENERGIA PARA PLATAFORMA BASCULANTE DE VEÍCULOS DE CARGA
(71) SAUR EQUIPAMENTOS S/A (BR/RS)
-
- (21) BR 10 2017 016549-3 A2** Código 9.1 - Deferimento
(22) 01/08/2017
(54) DISPOSITIVO DE AIRBAG PARA ASSENTO DIANTEIRO DE PASSAGEIRO
(71) TOYOTA JIDOSHA KABUSHIKI KAISHA (JP)
-
- (21) BR 10 2017 016876-0 A2** Código 9.1 - Deferimento
(22) 07/08/2017
(54) CONJUNTO AFIADOR APLICÁVEL EM UMA MÁQUINA OU IMPLEMENTOS AGRÍCOLAS
(71) SCHERER & SPERONI LTDA - ME (BR/RS)
-
- (21) BR 10 2017 019120-6 A2** Código 9.1 - Deferimento
(22) 06/09/2017
(54) Mistura compreendendo um bioestimulante à base de folcisteína e um inseticida obtendo ação potencializadora dos resultados de ordens qualitativa, quantitativa e temporal observados em uma cultura agrícola de uma planta de interesse
(71) UPL CORPORATION LIMITED (MU)
-
- (21) BR 10 2017 019351-9 A2** Código 9.1 - Deferimento
(22) 11/09/2017
(54) MÁQUINA PARA ENROLAR TRAVESSEIRO
(66) BR 10 2017 010334-0 17/05/2017
(71) COTEMINAS S.A. (BR/MG)
-
- (21) BR 10 2017 019667-4 A8** Código 9.1 - Deferimento
(22) 14/09/2017

	(54) MÉTODO E SISTEMA PARA INSTALAÇÃO DE FIXADOR (71) THE BOEING COMPANY (US)
--	--

(21) BR 10 2017 019851-0 A8	Código 9.1 - Deferimento (22) 15/09/2017 (54) REATOR PARA SÍNTESE CONTÍNUA DE NANOTUBOS DE CARBONO SOBRE MATERIAIS CIMENTÍCIOS (71) UNIVERSIDADE FEDERAL DE MINAS GERAIS (BR/MG) ; INTERCEMENT BRASIL S.A (BR/SP) ; PETROBRAS (BR/RJ)
------------------------------------	---

(21) BR 10 2017 019858-8 A2	Código 9.1 - Deferimento (22) 15/09/2017 (54) SISTEMA E EQUIPAMENTO AUTOMÁTICO DE ALIMENTAÇÃO DE BIOMASSA EM FORNALHA E MÉTODO DE ALIMENTAÇÃO DA DITA FORNALHA (71) SORMANI GIL WAGNER (BR/PR)
------------------------------------	---

(21) BR 10 2017 020538-0 A2	Código 9.1 - Deferimento (22) 26/09/2017 (54) MÉTODO E APARELHO PARA MANTER AUTOMATICAMENTE UM NÍVEL DESEJADO DE OXIGÊNIO EM UM REFÚGIO (71) STRATA PRODUCTS WORLDWIDE, LLC (US)
------------------------------------	---

(21) BR 10 2017 021487-7 A2	Código 9.1 - Deferimento (22) 06/10/2017 (54) Dispositivo de filtragem com um elemento de filtro redondo e elemento de filtro (71) MANN+HUMMEL GMBH (DE)
------------------------------------	---

(21) BR 10 2017 023439-8 A2	Código 9.1 - Deferimento (22) 30/10/2017 (54) MÁQUINA BOBINADORA, PROCESSO DE FABRICAÇÃO E BOBINA DE PALHA DE MILHO (71) ANTONIO CARLOS CALDEIRA PIMENTA (BR/PR) ; WALDIR LANGE (BR/RS)
------------------------------------	--

(21) BR 10 2017 023591-2 A2	Código 9.1 - Deferimento (22) 01/11/2017 (54) DISPOSIÇÃO INTRODUZIDA EM ROTOR DE TRILHA DE UMA COLHEDORA AGRÍCOLA (71) VENTUROSO VALENTINI CIA LTDA. (BR/SP)
------------------------------------	---

(21) BR 10 2017 024027-4 A2	Código 9.1 - Deferimento
------------------------------------	--------------------------

	(22) 08/11/2017 (54) SUPERFÍCIE PLANA PARA LAVATÓRIOS E BANDEJA DE CHUVEIROS COM DRENAGEM POR MEIO DE CANAIS. (71) CNES. M. MONTERO PASCUAL, S.L. (ES)
(21) BR 10 2017 024710-4 A2	Código 9.1 - Deferimento (22) 17/11/2017 (54) COLHEITADEIRA DE CANA-DE-AÇÚCAR (71) DEERE & COMPANY (US)
(21) BR 10 2017 024849-6 A2	Código 9.1 - Deferimento (22) 21/11/2017 (54) MÉTODO DE PREPARAÇÃO DE UM ELASTÔMERO DE ESTIRENO/BUTADIENO PREPARADO POR POLIMERIZAÇÃO DE SOLUÇÃO ORGÂNICA ESTENDIDO COM ÓLEO VEGETAL DE TRIGLICERÍDEOS, COMPÓSITO, COMPOSIÇÃO DE BORRACHA, PNEUMÁTICO POSSUINDO UM COMPONENTE (71) THE GOODYEAR TIRE & RUBBER COMPANY (US)
(21) BR 10 2017 026171-9 A2	Código 9.1 - Deferimento (22) 05/12/2017 (54) AMOSTRADOR PARA METAL QUENTE (71) HERAEUS ELECTRO-NITE INTERNATIONAL N.V. (BE)
(21) BR 10 2017 026277-4 A2	Código 9.1 - Deferimento (22) 06/12/2017 (54) ELEMENTO DE COMUTAÇÃO E MÉTODO DE FABRICAÇÃO DE ELEMENTO DE COMUTAÇÃO (71) TOYOTA JIDOSHA KABUSHIKI KAISHA (JP)
(21) BR 10 2017 026400-9 A2	Código 9.1 - Deferimento (22) 07/12/2017 (54) AMOSTRADOR DE ANÁLISE DIRETA COM DISSIPADOR DE CALOR (71) HERAEUS ELECTRO-NITE INTERNATIONAL N.V. (BE)
(21) BR 10 2017 026449-1 A2	Código 9.1 - Deferimento (22) 07/12/2017 (54) AMOSTRADOR DE ANÁLISE DIRETA (71) HERAEUS ELECTRO-NITE INTERNATIONAL N.V. (BE)
(21) BR 10 2017 027118-8 A2	Código 9.1 - Deferimento (22) 15/12/2017 (54) DISPOSIÇÃO DE VÁLVULAS APLICADA A UM TRATOR PARA

CONTROLAR UM ACIONAMENTO HIDRÁULICO DE UM TRANSBORDO
(71) CNH INDUSTRIAL BRASIL LTDA. (BR/MG)

(21) BR 10 2017 027342-3 A2 Código 9.1 - Deferimento
(22) 18/12/2017
(54) MÁQUINA DE APOIO À COLHEITA, RECOLHIMENTO E SELEÇÃO DE FRUTAS PARA A INDÚSTRIA
(71) AFHF - SERVIÇOS DE TECNOLOGIA DA INFORMAÇÃO LTDA - ME (BR/SP)

(21) BR 10 2017 027816-6 A2 Código 9.1 - Deferimento
(22) 21/12/2017
(54) SISTEMA ELIMINADOR DE FOLGA APLICADO NO DISCO ALVEOLADO HORIZONTAL DOSADOR DE SEMENTES E SOBRE O ANEL DE ENCOSTO EMPREGADO EM SEMEADORAS/ADUBADORAS
(71) ROBERTO JASPER (BR/PR) ; MONICA JASPER (BR/PR)

(21) BR 10 2018 001006-9 A2 Código 9.1 - Deferimento
(22) 17/01/2018
(54) SISTEMA E MÉTODO PARA CONECTAR UM PRIMEIRO E UM SEGUNDO ENCAIXES DE MANGUEIRA
(71) PRYSMIAN CABOS E SISTEMAS DO BRASIL S.A. (BR/SP)

(21) BR 10 2018 001526-5 A2 Código 9.1 - Deferimento
(22) 24/01/2018
(54) TRANSPLANTADORA DE MUDAS
(71) ÉDER ALEXANDRE BUSCARATO (BR/SP)

(21) BR 10 2018 001692-0 A2 Código 9.1 - Deferimento
(22) 26/01/2018
(54) MÉTODO PARA DESCONTAMINAR UMA ÁREA, E, UNIDADE DE DESCONTAMINAÇÃO MÓVEL PARA DESCONTAMINAR UMA ÁREA
(71) THE BOEING COMPANY (US)

(21) BR 10 2018 003747-1 A2 Código 9.1 - Deferimento
(22) 26/02/2018
(54) TAMBOR DE TRANSPORTADOR DIANTEIRO.
(71) DEERE & COMPANY (US)

(21) BR 10 2018 008245-0 A2 Código 9.1 - Deferimento
(22) 24/04/2018
(54) MECANISMO ATUADOR PARA O CONJUNTO DE FACAS DE CORTE DE UM IMPLEMENTO AGRÍCOLA E IMPLEMENTO AGRÍCOLA PARA O CORTE E

	COLHEITA DE GRÃOS (71) CNH INDUSTRIAL BRASIL LTDA. (BR/MG)
(21) BR 10 2018 009695-8 A2	Código 9.1 - Deferimento (22) 14/05/2018 (54) MÉTODO PARA FABRICAÇÃO, MOLDE E PEÇA COM UM REVESTIMENTO APRESENTANDO UMA CARACTERÍSTICA VISUAL (71) SMRC AUTOMOTIVE HOLDINGS NETHERLANDS B.V. (PB)
(21) BR 10 2018 012066-2 A2	Código 9.1 - Deferimento (22) 14/06/2018 (54) Método para estrutura de atenuação acústica (71) THE BOEING COMPANY (US)
(21) BR 10 2018 012930-9 A2	Código 9.1 - Deferimento (22) 22/06/2018 (54) PROCESSO DE TRATAMENTO HIDROMETALÚRGICO PARA A EXTRAÇÃO DE ELEMENTOS PRECIOSOS, DE BASE E RAROS (71) LIFEZONE LIMITED (ZA)
(21) BR 10 2018 075809-8 A2	Código 9.1 - Deferimento (22) 12/12/2018 (54) MÉTODO PARA REDUZIR O USO DE SAL EM RECICLAGEM DE ALUMÍNIO E SISTEMA (71) AIR PRODUCTS AND CHEMICALS, INC (US)
(21) BR 10 2019 008057-4 A2	Código 9.1 - Deferimento (22) 18/04/2019 (54) PÁ PARA UM PROPULSOR, E, MÉTODO E SISTEMA PARA MONITORAR UMA CARACTERÍSTICA FÍSICA DE UMA ESTRUTURA COMPÓSITA DE PÁ (71) HAMILTON SUNDSTRAND CORPORATION (US)
(21) BR 10 2019 010532-1 A2	Código 9.1 - Deferimento (22) 23/05/2019 (54) CHASSI ESTRUTURAL PARA A MONTAGEM DE UMA MÁQUINA AGRÍCOLA E MÁQUINA COLHEDORA (71) CNH INDUSTRIAL BRASIL LTDA. (BR/MG)
(21) BR 10 2020 015683-7 A2	Código 9.1 - Deferimento (22) 31/07/2020 (54) BATEDEIRA MANUAL DE DUAS VELOCIDADES (71) DART INDUSTRIES INC. (US)

(21) BR 10 2020 024754-9 A2	Código 9.1 - Deferimento (22) 03/12/2020 (54) SISTEMA E MÉTODO PARA CONTROLE DE DESPONTADOR AUTOMÁTICO PARA UMA COLHEITADEIRA AGRÍCOLA E COLHEITADEIRA AGRÍCOLA (71) CNH INDUSTRIAL BRASIL LTDA. (BR/MG)
(21) BR 10 2021 001497-0 A2	Código 9.1 - Deferimento (22) 26/01/2021 (54) SISTEMA PARA DESSULFURAÇÃO DE METAIS LÍQUIDOS (71) JOSÉ FLÁVIO VIANA (BR/MG) ; NILDO DOS SANTOS RIBEIRO (BR/MG)
(21) BR 10 2021 011613-7 A2	Código 9.1 - Deferimento (22) 15/06/2021 (54) SISTEMA DE BLOQUEIO MULTIPOSIÇÃO PARA PORTAS DE CORRER (71) RUI MANUEL DIAS FERREIRA (BR/SC)
(21) BR 11 2012 009446-7 A2	Código 9.1 - Deferimento (22) 19/10/2010 (54) MÉTODO E APARELHO DE ARMAZENAMENTO DE DADOS (71) FRAUNHOFER-GESELLSCHAFT ZUR FÖRDERUNG DER ANGEWANDTEN FORSCHUNG E.V. (DE)
(21) BR 11 2013 000710-9 A2	Código 9.1 - Deferimento (22) 16/06/2011 (54) PROCESSO PARA A PRODUÇÃO DE PARA-XILENO (71) CHEVRON U.S.A. INC. (US)
(21) BR 11 2013 006400-5 A2	Código 9.1 - Deferimento (22) 19/09/2011 (54) COMPOSIÇÃO FARMACÊUTICA E SEU USO, MÉTODOS RELACIONADOS A UMA INFECÇÃO BACTERIANA (71) TECHNOPHAGE, INVESTIGAÇÃO E DESENVOLVIMENTO EM BIOTECNOLOGIA, SA (PT)
(21) BR 11 2013 018516-3 A2	Código 9.1 - Deferimento (22) 07/09/2011 (54) CONSTRUTO DE EXPRESSÃO DE ÁCIDO NUCLEICO, MÉTODO DE PRODUÇÃO DE UMA PROTEÍNA ALFA-GALACTOSIDASE HUMANA RECOMBINANTE, PROTEÍNA ALFA-GALACTOSIDASE HUMANA, COMPOSIÇÃO FARMACÊUTICA, E, USO DE UMA PROTEÍNA ALFAGALACTOSIDASE HUMANA OU DE UMA COMPOSIÇÃO

	(71) PROTALIX LTD. (IL)
--	-------------------------

(21) BR 11 2013 027865-0 A2	Código 9.1 - Deferimento (22) 30/01/2013 (54) MÉTODO E APARELHO DE PROCESSAMENTO DE FILTRO EM LOOP PARA PIXELS DE FRONTEIRA ATRAVÉS DE UMA FRONTEIRA DE BLOCO (71) HFI INNOVATION INC. (CN)
------------------------------------	--

(21) BR 11 2013 029645-3 A8	Código 9.1 - Deferimento (22) 18/05/2012 (54) DIAGNÓSTICO DE DOENÇA DE INFECÇÃO RESPIRATÓRIA USANDO AMOSTRAS DE SANGUE (71) MOCHIDA PHARMACEUTICAL CO., LTD. (JP)
------------------------------------	--

(21) BR 11 2013 029647-0 A2	Código 9.1 - Deferimento (22) 18/05/2012 (54) DISGNÓSTICO DE DOENÇAS DE INFECÇÃO RESPIRATÓRIA USANDO AMOSTRAS DE URINA (71) MOCHIDA PHARMACEUTICAL CO., LTD. (JP)
------------------------------------	--

(21) BR 11 2014 020232-0 A8	Código 9.1 - Deferimento (22) 15/02/2013 (54) ELEMENTO DE SEGURANÇA, MATERIAL IMPRESSO E MÉTODO PARA INSPECIONAR AUTENTICIDADE DE TAL MATERIAL (71) GLENISYS KFT. (HU)
------------------------------------	---

(21) BR 11 2014 021436-0 A8	Código 9.1 - Deferimento (22) 12/04/2013 (54) MÉTODO E APARELHO PARA CODIFICAR E DECODIFICAR UM SUBCONJUNTO DE UNIDADES DE TRANSFORMAÇÃO DE DADOS DE VÍDEO CODIFICADOS (71) CANON KABUSHIKI KAISHA (JP)
------------------------------------	--

(21) BR 11 2014 022670-9 A8	Código 9.1 - Deferimento (22) 16/04/2013 (54) MÉTODO E MÍDIA LEGÍVEL POR COMPUTADOR PARA DECODIFICAR VÍDEO (71) ELECTRONICS AND TELECOMMUNICATIONS RESEARCH INSTITUTE (KR)
------------------------------------	---

(21) BR 11 2014 024636-0 A8	Código 9.1 - Deferimento (22) 28/03/2013 (54) APARELHO DE PROCESSAMENTO DE IMAGEM DIGITAL QUE EXIBE
------------------------------------	---

PRIMEIRO CONTEÚDO E SEGUNDO CONTEÚDO GERADOS COM
RELAÇÃO AO PRIMEIRO CONTEÚDO, E MÉTODO DE CONTROLAR UM
APARELHO DE PROCESSAMENTO DE IMAGEM DIGITAL QUE EXIBE
PRIMEIRO CONTEÚDO E SEGUNDO CONTEÚDO GERADOS COM
RELAÇÃO AO PRIMEIRO CONTEÚDO
(71) SAMSUNG ELECTRONICS CO., LTD. (KR)

(21) BR 11 2014 024920-2 A8

Código 9.1 - Deferimento
(22) 19/03/2013
(54) CODIFICAÇÃO DE INDICADOR DE BLOCO CODIFICADO
(71) QUALCOMM INCORPORATED (US)

(21) BR 11 2014 032919-2 A8

Código 9.1 - Deferimento
(22) 28/06/2013
(54) Conjugado e seu método de produção, lipossomas, uso e método de
produção dos mesmos, bem como composição farmacêutica
(71) CONSEJO SUPERIOR DE INVESTIGACIONES CIENTÍFICAS (CSIC)
(ES) ; FUNDACIÓ PARC CIENTÍFIC DE BARCELONA (ES) ; CENTRO DE
INVESTIGACIÓ BIOMÉDICA EN RED (ES) ; FUNDACIÓ INSTITUT DE
RECERCA BIOMEDICA (IRB BARCELONA) (ES) ; UNIVERSITAT DE
BARCELONA (ES) ; FUNDACIÓ HOSPITAL UNIVERSITARI VALL D´HEBRON
- INSTITUT DE RECERCA (ES) ; UNIVERSITAT AUTÒNOMA DE BARCELONA
(ES)

(21) BR 11 2015 006441-8 A2

Código 9.1 - Deferimento
(22) 14/08/2013
(54) INDICAÇÃO E ATIVAÇÃO DE CONJUNTOS DE PARÂMETROS PARA
CODIFICAÇÃO DE VÍDEO
(71) QUALCOMM INCORPORATED (US)

(21) BR 11 2015 006711-5 A2

Código 9.1 - Deferimento
(22) 25/08/2014
(54) DISPOSITIVOS DE DECODIFICAÇÃO E DE CODIFICAÇÃO, MÉTODOS
DE DECODIFICAÇÃO REALIZADO POR UM DISPOSITIVO DE
DECODIFICAÇÃO, E, MÍDIA DE GRAVAÇÃO
(71) SONY CORPORATION (JP)

(21) BR 11 2015 007116-3 A2

Código 9.1 - Deferimento
(22) 26/09/2013
(54) APARELHO CONFIGURADO PARA DECODIFICAR E CODIFICAR
DADOS DE VÍDEO, MÉTODO DE DECODIFICAÇÃO E CODIFICAÇÃO DE
DADOS DE VÍDEO, E, MEMÓRIA LEGÍVEL POR COMPUTADOR
(71) QUALCOMM INCORPORATED (US)

(21) BR 11 2015 007273-9 A2	<p>Código 9.1 - Deferimento (22) 01/10/2013 (54) MÉTODO E DISPOSITIVO PARA PROCESSAR DADOS DE VÍDEO DE MÚLTIPLAS CAMADAS, DISPOSITIVO DE CODIFICAÇÃO DE VÍDEO E MEMÓRIA LEGÍVEL POR COMPUTADOR (71) QUALCOMM INCORPORATED (US)</p>
(21) BR 11 2015 007502-9 A2	<p>Código 9.1 - Deferimento (22) 02/10/2013 (54) MÉTODO E DISPOSITIVO DE PROCESSAMENTO DE DADOS DE VÍDEO, MÉTODO E DISPOSITIVO PARA GERAR UM ARQUIVO QUE POSSUI UM FORMATO PARA CONTEÚDO HEVC CONTENDO DADOS DE VÍDEOCODIFICADO, ASSIM COMO MEIO DE ARMAZENAMENTO NÃO TRANSITÓRIO LEGÍVEL POR COMPUTADOR (71) QUALCOMM INCORPORATED (US)</p>
(21) BR 11 2015 015523-5 A2	<p>Código 9.1 - Deferimento (22) 23/10/2013 (54) COMPOSIÇÃO DE VACINA NASAL PARA INFLUENZA (71) JAPAN AS REPRESENTED BY DIRECTOR-GENERAL OF NATIONAL INSTITUTE OF INFECTIOUS DISEASES (JP) ; TOKO YAKUHIN KOGYO KABUSHIKI KAISHA (JP)</p>
(21) BR 11 2015 017515-5 A2	<p>Código 9.1 - Deferimento (22) 30/01/2014 (54) MÉTODO EM UM TERMINAL SEM FIO, E, TERMINAL SEM FIO (71) TELEFONAKTIEBOLAGET LM ERICSSON (publ) (SE)</p>
(21) BR 11 2015 019165-7 A2	<p>Código 9.1 - Deferimento (22) 24/05/2013 (54) MÉTODO E DISPOSITIVO DE COMUNICAÇÃO SEM FIO (71) INTEL CORPORATION (US)</p>
(21) BR 11 2015 019950-0 A2	<p>Código 9.1 - Deferimento (22) 20/02/2014 (54) MÉTODO PARA GERAR LINHAGEM DE CÉLULAS-TRONCO EMBRIONÁRIAS (ES) DE RATO, E, CULTURA IN VITRO (71) REGENERON PHARMACEUTICALS, INC. (US)</p>
(21) BR 11 2015 022658-2 A2	<p>Código 9.1 - Deferimento (22) 17/03/2014 (54) DISPOSITIVO E MÉTODO DE DETECÇÃO DE SINAL ÓTICO</p>

(71) LABRADOR DIAGNOSTICS LLC (US)

(21) BR 11 2015 023318-0 A2 Código 9.1 - Deferimento
 (22) 11/03/2014
 (54) DISPOSITIVO DE DECODIFICAÇÃO DE IMAGEM, E, MÉTODO DE DECODIFICAÇÃO DE IMAGEM
 (71) SONY CORPORATION (JP)

(21) BR 11 2015 024773-3 A2 Código 9.1 - Deferimento
 (22) 28/03/2014
 (54) MÉTODO, SISTEMA E APARELHO PARA COMPARAÇÃO DE IMAGENS
 (71) PAYCASSO VERIFY LTD (GB)

(21) BR 11 2015 024940-0 A2 Código 9.1 - Deferimento
 (22) 04/04/2014
 (54) CONSTRUÇÃO DE LISTAS DE IMAGENS DE REFERÊNCIA INTERCAMADAS
 (71) TELEFONAKTIEBOLAGET LM ERICSSON (PUBL) (SE)

(21) BR 11 2015 025044-0 A2 Código 9.1 - Deferimento
 (22) 28/03/2014
 (54) MODELOS DE FORMATO DE CARGA ÚTIL DE RTP APRIMORADOS
 (71) QUALCOMM INCORPORATED (US)

(21) BR 11 2015 025118-8 A2 Código 9.1 - Deferimento
 (22) 07/04/2014
 (54) MÉTODO PARA INICIAR INSTALAÇÃO REMOTA DE UM ITEM DE CONTEÚDO DIGITAL LICENCIADO, MÉTODO PARA ADQUIRIR UM ITEM DE CONTEÚDO DIGITAL LICENCIADO, MÉTODO PARA AUTORIZAR TRANSFERÊNCIA DE UMA LICENÇA PARA UM ITEM DE CONTEÚDO DIGITAL LICENCIADO, MÁQUINA DE COMPUTAÇÃO LICENCIADA E MÁQUINA DE COMPUTAÇÃO DE SERVIÇO DE AUTORIZAÇÃO
 (71) MICROSOFT TECHNOLOGY LICENSING, LLC (US)

(21) BR 11 2015 025288-5 A2 Código 9.1 - Deferimento
 (22) 04/04/2014
 (54) VACINA DE CAMPYLOBACTER
 (71) THE GOVERNORS OF THE UNIVERSITY OF ALBERTA (CA)

(21) BR 11 2015 027630-0 A2 Código 9.1 - Deferimento
 (22) 28/04/2014
 (54) MÉTODOS PARA LIXIVIAÇÃO, RECUPERAÇÃO OU SOLIDIFICAÇÃO DE UM ELEMENTO DE TERRA RARA

(71) SHIBAURA INSTITUTE OF TECHNOLOGY (JP)

(21) BR 11 2015 027949-0 A2 Código 9.1 - Deferimento
(22) 20/01/2014
(54) MÉTODO EM UM NÓ E EM UM TERMINAL, NÓ, E, TERMINAL
(71) TELEFONAKTIEBOLAGET L M ERICSSON (PUBL) (SE)

(21) BR 11 2015 028078-1 A2 Código 9.1 - Deferimento
(22) 09/05/2014
(54) MÉTODOS PARA HABILITAR UM EQUIPAMENTO DE USUÁRIO E PARA DETERMINAR UM SUBQUADRO, NÓ DE REDE, E, EQUIPAMENTO DE USUÁRIO
(71) TELEFONAKTIEBOLAGET LM ERICSSON (PUBL) (SE)

(21) BR 11 2015 029983-0 A2 Código 9.1 - Deferimento
(22) 29/05/2014
(54) MÉTODOS EM UM PRIMEIRO DISPOSITIVO TRANSECTOR SEM FIO, PRIMEIRO DISPOSITIVO TRANSECTOR SEM FIO E MEMÓRIA LEGÍVEL POR COMPUTADOR
(71) QUALCOMM INCORPORATED (US)

(21) BR 11 2015 031512-7 A2 Código 9.1 - Deferimento
(22) 17/06/2014
(54) MEDIAR ENTREGA DE CONTEÚDO VIA UM OU MAIS SERVIÇOS
(71) QUALCOMM INCORPORATED (US)

(21) BR 11 2015 032258-1 A2 Código 9.1 - Deferimento
(22) 23/06/2014
(54) MÉTODO IMPLEMENTADO POR COMPUTADOR PARA SEGURANÇA DE OPERAÇÕES EM SISTEMAS DE AUTENTICAÇÃO E AUTORIZAÇÃO UTILIZANDO INFORMAÇÕES BIOMÉTRICAS E SISTEMA DE COMUNICAÇÃO PARA SEGURANÇA DE OPERAÇÕES EM SISTEMAS DE AUTENTICAÇÃO E AUTORIZAÇÃO UTILIZANDO INFORMAÇÕES BIOMÉTRICAS
(71) TELEFONICA DIGITAL ESPAÑA, S.L.U. (ES)

(21) BR 11 2015 032505-0 A2 Código 9.1 - Deferimento
(22) 23/06/2014
(54) DISPOSITIVO ELETRÔNICO, MÉTODO PARA AUTENTICAR A COMUNICAÇÃO DE DISPOSITIVO ELETRÔNICO E MEIO LEGÍVEL POR COMPUTADOR NÃO TRANSITÓRIO
(71) GOOGLE LLC (US)

(21) BR 11 2015 032982-9 A2	Código 9.1 - Deferimento (22) 08/07/2014 (54) MÉTODOS DE DECODIFICAÇÃO E DE CODIFICAÇÃO DE DADOS, MEIO DE ARMAZENAMENTO LEGÍVEL POR MÁQUINA NÃO TRANSITÓRIO, E, APARELHOS DE DECODIFICAÇÃO E DE CODIFICAÇÃO DE DADOS, E DE CAPTURA, TRANSMISSÃO, EXIBIÇÃO E/OU ARMAZENAMENTO DE DADOS DE VÍDEO (71) SONY CORPORATION (JP)
<hr/>	
(21) BR 11 2016 001377-8 A2	Código 9.1 - Deferimento (22) 23/07/2014 (54) MÉTODO PARA IDENTIFICAR PONTOS-CHAVE EM UMA IMAGEM DIGITAL (71) TELECOM ITALIA S.P.A. (IT)
<hr/>	
(21) BR 11 2016 001497-9 A2	Código 9.1 - Deferimento (22) 29/07/2014 (54) SISTEMA, E, MÍDIA LEGÍVEL POR COMPUTADOR NÃO TRANSITÓRIA (71) SONY CORPORATION (JP)
<hr/>	
(21) BR 11 2016 002637-3 A2	Código 9.1 - Deferimento (22) 07/08/2014 (54) SINCRONIZAÇÃO DE BARREIRA COM CÁLCULO DINÂMICO DE LARGURA (71) QUALCOMM INCORPORATED (US)
<hr/>	
(21) BR 11 2016 003135-0 A2	Código 9.1 - Deferimento (22) 08/08/2014 (54) DISPOSITIVOS DE CODIFICAÇÃO, DE TRANSMISSÃO, DE DECODIFICAÇÃO E DE RECEPÇÃO, E, MÉTODOS DE CODIFICAÇÃO E DE DECODIFICAÇÃO (71) SONY CORPORATION (JP)
<hr/>	
(21) BR 11 2016 004823-7 A2	Código 9.1 - Deferimento (22) 03/09/2014 (54) OPERAÇÃO DE TECNOLOGIA DE ACESSO INTER-RÁDIO ROBUSTA EM ESPECTRO NÃO LICENCIADO (71) QUALCOMM INCORPORATED (US)
<hr/>	
(21) BR 11 2016 005431-8 A2	Código 9.1 - Deferimento (22) 03/09/2014 (54) DISPOSITIVO DE COMUNICAÇÕES, E, MÉTODO PARA COMUNICAÇÃO VIA UMA REDE DE COMUNICAÇÕES MÓVEIS

(71) SONY CORPORATION (JP)

(21) BR 11 2016 005528-4 A2 Código 9.1 - Deferimento
(22) 11/09/2014
(54) COMPOSIÇÕES DE ANTISSÉPTICOS CATIONICOS
(71) 3M INNOVATIVE PROPERTIES COMPANY (US)

(21) BR 11 2016 006686-3 A2 Código 9.1 - Deferimento
(22) 29/08/2014
(54) DISPOSITIVO DE CODIFICAÇÃO DE IMAGEM, DISPOSITIVO DE DECODIFICAÇÃO DE IMAGEM E PROGRAMAS DOS MESMOS
(71) NIPPON HOSO KYOKAI (JP)

(21) BR 11 2016 007076-3 A2 Código 9.1 - Deferimento
(22) 01/10/2014
(54) APARELHO E MÉTODO PARA ATUALIZAÇÃO DISTRIBUÍDA DE UMA REDE DE AUTO-ORGANIZAÇÃO
(71) QUALCOMM INCORPORATED (US)

(21) BR 11 2016 007131-0 A8 Código 9.1 - Deferimento
(22) 07/10/2014
(54) SISTEMA E MÉTODO DE CLASSIFICAÇÃO DE FONTE DE LOCALIZAÇÃO PARA DETERMINAÇÃO DE LOCALIZAÇÃO DE DISPOSITIVO
(71) MICROSOFT TECHNOLOGY LICENSING, LLC (US)

(21) BR 11 2016 007210-3 A2 Código 9.1 - Deferimento
(22) 23/09/2014
(54) MÉTODO E DISPOSITIVO PARA SEGURANÇA DE COMUNICAÇÃO DENTRO DE UM PONTO DE EXTREMIDADE EM UMA REDE
(71) LANDIS+GYR INNOVATIONS, INC. (US)

(21) BR 11 2016 008389-0 A2 Código 9.1 - Deferimento
(22) 09/10/2014
(54) MÉTODOS PARA GERENCIAMENTO DE RADIOLOCALIZAÇÃO DE UM DISPOSITIVO SEM FIO, PRIMEIRO NÓ DE REDE E SEGUNDO NÓ DE REDE PARA GERENCIAMENTO DE RADIOLOCALIZAÇÃO DE UM DISPOSITIVO SEM FIO
(71) TELEFONAKTIEBOLAGET LM ERICSSON (PUBL) (SE)

(21) BR 11 2016 008830-1 A2 Código 9.1 - Deferimento
(22) 23/10/2014
(54) MÉTODO PARA PRODUZIR UMA SUBSTÂNCIA ALVO
(71) AJINOMOTO CO., INC. (JP)

(21) BR 11 2016 009089-6 A2	Código 9.1 - Deferimento (22) 22/10/2014 (54) MICRORGANISMOS PARA A PRODUÇÃO DE O-SUCCINIL-HOMOSSERINA E MÉTODO PARA PRODUÇÃO DE O-SUCCINIL-HOMOSSERINA UTILIZANDO OS MESMOS (71) CJ CHEILJEDANG CORPORATION (KR)
(21) BR 11 2016 011664-0 A2	Código 9.1 - Deferimento (22) 25/11/2014 (54) SISTEMA DE COMUNICAÇÃO E MÉTODO PARA EFETUAR EVENTOS DE COMUNICAÇÃO, E MEIO DE ARMAZENAMENTO LEGÍVEL POR COMPUTADOR (71) MICROSOFT TECHNOLOGY LICENSING, LLC (US)
(21) BR 11 2016 012839-7 A2	Código 9.1 - Deferimento (22) 27/11/2014 (54) PROCESSO IMPLEMENTADO POR UM DISPOSITIVO E DISPOSITIVO (71) SAGEMCOM BROADBAND SAS (FR)
(21) BR 11 2016 013298-0 A2	Código 9.1 - Deferimento (22) 08/12/2014 (54) APARELHO DE COMBUSTÍVEL SEM TAMPA (71) MARTINREA INDUSTRIES, INC. (US)
(21) BR 11 2016 015854-7 A8	Código 9.1 - Deferimento (22) 19/12/2014 (54) MÉTODO EM UM DISPOSITIVO DE COMPUTAÇÃO COM UM CODIFICADOR DE VÍDEO, DISPOSITIVO DE COMPUTAÇÃO E MEIO LEGÍVEL POR COMPUTADOR PARA SELEÇÃO DA PRECISÃO DE VETOR DE MOVIMENTO (71) MICROSOFT TECHNOLOGY LICENSING, LLC (US)
(21) BR 11 2016 016099-1 A2	Código 9.1 - Deferimento (22) 27/02/2014 (54) ESTAÇÃO RÁDIO BASE PARA COLETAR CARACTERÍSTICAS PARA UM PERCURSO ENTRE DOIS PONTOS DE TERMINAÇÃO IP E MÉTODO RELACIONADO (71) TELEFONAKTIEBOLAGET LM ERICSSON (PUBL) (SE)
(21) BR 11 2016 017177-2 A2	Código 9.1 - Deferimento (22) 30/10/2014 (54) MÉTODO PARA MONITORAMENTO DE ENLACE POR RÁDIO

	ADAPTATIVO, E, EQUIPAMENTO DE USUÁRIO (71) TELEFONAKTIEBOLAGET LM ERICSSON (PUBL) (SE)
(21) BR 11 2016 019234-6 A2	Código 9.1 - Deferimento (22) 23/02/2015 (54) APARELHO TRANSMISSOR, E MÉTODO DE INTERCALAÇÃO DE UM APARELHO TRANSMISSOR (71) SAMSUNG ELECTRONICS CO., LTD. (KR)
(21) BR 11 2016 019893-0 A2	Código 9.1 - Deferimento (22) 05/03/2015 (54) COMPOSIÇÃO (71) ULTRAGENYX PHARMACEUTICAL INC. (US)
(21) BR 11 2016 020472-7 A2	Código 9.1 - Deferimento (22) 19/03/2015 (54) Oligonucleotídeo modificado de fita simples, e composição farmacêutica (71) IONIS PHARMACEUTICALS, INC. (US)
(21) BR 11 2016 020489-1 A2	Código 9.1 - Deferimento (22) 11/03/2015 (54) COMPOSIÇÃO HERBICIDA (71) ARYSTA LIFESCIENCE (FR)
(21) BR 11 2016 020990-7 A8	Código 9.1 - Deferimento (22) 13/06/2014 (54) RECEPTOR DE PREÂMBULO, MÉTODO PARA RECEBER UM SINAL DE RÁDIO E DETECTAR UMA SEQUÊNCIA DE PREÂMBULO, E, MÍDIA DE ARMAZENAMENTO LEGÍVEL POR MÁQUINA (71) TELEFONAKTIEBOLAGET LM ERICSSON (PUBL) (SE)
(21) BR 11 2016 022401-9 A8	Código 9.1 - Deferimento (22) 03/04/2015 (54) MÉTODO PARA USO COM UM SCANNER DE ULTRASSOM, MEIO DE ARMAZENAMENTO LEGÍVEL POR COMPUTADOR, E, SISTEMA (71) BRACCO SUISSE S.A. (CH)
(21) BR 11 2016 024528-8 A2	Código 9.1 - Deferimento (22) 21/04/2015 (54) SOLUÇÃO CONTRA A ACNE (71) ENVY MEDICAL, INC (US)
(21) BR 11 2016 024626-8 A8	Código 9.1 - Deferimento

	(22) 22/04/2015 (54) COMPOSTOS 1H-PIRROLO[2,3-c]PIRIDIN-7(6H)-ONAS EPIRAZOLO[3,4-c]PIRIDIN-7(6H)-ONAS, USO DOS MESMOS, COMPOSIÇÃO FARMACÊUTICA QUE OS COMPREENDE E MÉTODO DE INIBIÇÃO DE UMA PROTEÍNA BET (71) INCYTE CORPORATION (US)
(21) BR 11 2016 024779-5 A2	Código 9.1 - Deferimento (22) 24/04/2015 (54) SISTEMA E MÉTODO PARA GESTÃO DE FORNECIMENTO DE SERVIÇO (71) BEIJING DIDI INFINITY TECHNOLOGY AND DEVELOPMENT CO., LTD. (CN)
(21) BR 11 2016 024884-8 A2	Código 9.1 - Deferimento (22) 20/05/2015 (54) MÉTODO E SISTEMA PARA A ADAPTAÇÃO DA CONDUÇÃO DE UM VEÍCULO EM UMA RODOVIA EM ASSOCIAÇÃO À REALIZAÇÃO DE UMA CURVA, E, VEÍCULO (71) SCANIA CV AB (SE)
(21) BR 11 2016 026514-9 A2	Código 9.1 - Deferimento (22) 11/05/2015 (54) ?CONJUNTOS DE CABOS DE FIBRA ÓTICA PARA TERMINAÇÃO DE UM CABO DE FIBRA ÓTICA E MÉTODOS PARA FAZER O MESMO? (71) CORNING OPTICAL COMMUNICATIONS LLC (US)
(21) BR 11 2016 026596-3 A2	Código 9.1 - Deferimento (22) 23/06/2015 (54) DERIVADOS DE INDOLIN-2-ONA OU PIRROLO-PIRIDIN-2-ONA, SEU USO, COMPOSIÇÃO FARMACÊUTICA E COMBINAÇÃO (71) F. HOFFMANN-LA ROCHE AG (CH)
(21) BR 11 2016 026904-7 A8	Código 9.1 - Deferimento (22) 03/06/2015 (54) MÉTODO EXECUTADO POR UM DISPOSITIVO DE COMPUTAÇÃO E SISTEMA DE COMPUTAÇÃO QUE SUPORTA O RECONHECIMENTO AUTOMÁTICO DE VOZ (71) MICROSOFT TECHNOLOGY LICENSING, LLC (US)
(21) BR 11 2016 026950-0 A2	Código 9.1 - Deferimento (22) 22/05/2015 (54) Agente de ácido ribonucleico (RNAi) de fita dupla, seus usos e composição

	farmacêutica (71) ALNYLAM PHARMACEUTICALS, INC. (US)
--	---

(21) BR 11 2016 027041-0 A8	Código 9.1 - Deferimento (22) 26/05/2015 (54) COMPOSIÇÕES E COMBINAÇÕES FARMACÊUTICAS PARA TRATAMENTO DO CÂNCER, USO E KIT (71) EURO-CELTIQUE S.A. (LU)
------------------------------------	--

(21) BR 11 2016 027231-5 A2	Código 9.1 - Deferimento (22) 21/05/2014 (54) APARELHO DE ENVIO, APARELHO DE RECEBIMENTO E MÉTODO DE TRANSMISSÃO DE DADOS (71) HUAWEI TECHNOLOGIES CO., LTD. (CN)
------------------------------------	--

(21) BR 11 2016 027863-1 A8	Código 9.1 - Deferimento (22) 29/05/2015 (54) BOMBA ROTATIVA (71) CHARLES AUSTEN PUMPS LIMITED (GB)
------------------------------------	--

(21) BR 11 2016 028203-5 A2	Código 9.1 - Deferimento (22) 28/05/2015 (54) UNIDADE SUBSTITUÍVEL PARA UM DISPOSITIVO DE FORMAÇÃO DE IMAGEM ELETROFOTOGRAFICA (71) LEXMARK INTERNATIONAL, INC. (US)
------------------------------------	---

(21) BR 11 2016 028521-2 A2	Código 9.1 - Deferimento (22) 03/06/2015 (54) Métodos para triagem de um neoplasma colorretal e para análise de metilação de dna, e, composição de oligonucleotídeos (71) QUEST DIAGNOSTICS INVESTMENTS INCORPORATED (US) ; CLINICAL GENOMICS PTY LTD (AU)
------------------------------------	--

(21) BR 11 2017 001770-9 A2	Código 9.1 - Deferimento (22) 28/07/2015 (54) VEÍCULO SOBRE TRILHOS COM UM DISPOSITIVO PARA O REPROCESSAMENTO DA SUPERFÍCIE DE ROLAMENTO DE VIAS FÉRREAS (71) LINSINGER MASCHINENBAU GESELLSCHAFT M.B.H. (AT)
------------------------------------	--

(21) BR 11 2017 002618-0 A2	Código 9.1 - Deferimento (22) 07/08/2015 (54) CARTUCHO DE FILTRO
------------------------------------	--

(71) PARKER-HANNIFIN CORPORATION (US)

(21) BR 11 2017 004270-3 A2 Código 9.1 - Deferimento
(22) 03/09/2015
(54) Métodos de ativação de células T ou células NK
(71) STEMCELL TECHNOLOGIES INC. (CA)

(21) BR 11 2017 004651-2 A2 Código 9.1 - Deferimento
(22) 08/09/2015
(54) CÉLULAS DE ELETRÓLISE E MÉTODO DE PROTEÇÃO DE PAREDES LATERAIS DE CÉLULAS DE ELETRÓLISE
(71) ALCOA USA CORP. (US)

(21) BR 11 2017 005970-3 A2 Código 9.1 - Deferimento
(22) 28/09/2015
(54) Película intercamada para vidro laminado, e vidro laminado
(71) SEKISUI CHEMICAL CO., LTD (JP)

(21) BR 11 2017 006531-2 A2 Código 9.1 - Deferimento
(22) 28/09/2015
(54) Uso de sacarose de ferro e de protoporfirina de estanho para proteger um órgão de danos com base em um insulto programado, para gerar citoresistência adquirida em um órgão e/ou para regular positivamente a expressão de proteínas de estresse protetoras em um órgão sem causar danos ao órgão
(71) FRED HUTCHINSON CANCER RESEARCH CENTER (US)

(21) BR 11 2017 006554-1 A2 Código 9.1 - Deferimento
(22) 15/11/2014
(54) APARELHO DE COMUNICAÇÃO, MÉTODO DE COMUNICAÇÃO E CIRCUITO INTEGRADO
(71) PANASONIC INTELLECTUAL PROPERTY CORPORATION OF AMERICA (US)

(21) BR 11 2017 007004-9 A2 Código 9.1 - Deferimento
(22) 06/10/2015
(54) MÉTODO E SISTEMA PARA A MANUTENÇÃO REMOTA DE UMA IMPRESSORA INDUSTRIAL
(71) VIDEOJET TECHNOLOGIES INC. (US)

(21) BR 11 2017 008868-1 A2 Código 9.1 - Deferimento
(22) 10/11/2015
(54) Agente de RNAi de fita dupla, composição farmacêutica, e seus usos

(71) ALNYLAM PHARMACEUTICALS, INC. (US)

(21) BR 11 2017 010047-9 A2 Código 9.1 - Deferimento
(22) 02/12/2015
(54) APARELHO PARA UM SISTEMA DE DIÁLOGO INTERATIVO,
DISPOSITIVO DE COMPUTAÇÃO E MÉTODO
(71) MICROSOFT TECHNOLOGY LICENSING, LLC (US)

(21) BR 11 2017 010964-6 A2 Código 9.1 - Deferimento
(22) 21/12/2015
(54) APARELHO, SISTEMA E MÉTODOS PARA URINÁLISE
(71) RENALSENSE LTD. (IL)

(21) BR 11 2017 011412-7 A2 Código 9.1 - Deferimento
(22) 27/12/2014
(54) MÉTODO E APARELHO DE ARMAZENAMENTO DE DADOS
(71) HUAWEI TECHNOLOGIES CO., LTD. (CN)

(21) BR 11 2017 013066-1 A2 Código 9.1 - Deferimento
(22) 17/12/2015
(54) BOMBA PERISTÁLTICA
(71) WATSON-MARLOW BREDEL B.V. (NL)

(21) BR 11 2017 013093-9 A2 Código 9.1 - Deferimento
(22) 17/12/2015
(54) PROCESSOS PARA A PREPARAÇÃO DE UM COMPOSTO DE
DIARILTIO-HIDANTOÍNA
(71) ARAGON PHARMACEUTICALS, INC. (US)

(21) BR 11 2017 013475-6 A2 Código 9.1 - Deferimento
(22) 23/12/2015
(54) MÉTODO PARA FORMAR UM REVESTIMENTO SOBRE UM
RECIPIENTE PARA ALIMENTOS OU BEBIDAS, ARTIGO, E, COMPOSIÇÃO
DE REVESTIMENTO POR ASPERSÃO INTERNA.
(71) SWIMC LLC (US)

(21) BR 11 2017 014743-2 A2 Código 9.1 - Deferimento
(22) 18/11/2015
(54) MÉTODO PARA CARACTERIZAR E APARELHO PARA VISUALIZAR A
DINÂMICA ESPAÇO-TEMPORAL DE UM MEIO EXCITÁVEL PARA
DEFORMAÇÃO
(71) MAX-PLANCK-GESELLSCHAFT ZUR FÖRDERUNG DER
WISSENSCHAFTEN E.V. (DE)

(21) BR 11 2017 014751-3 A2	Código 9.1 - Deferimento (22) 13/01/2016 (54) DISPOSITIVO PARA REALIZAÇÃO DE UM TRATAMENTO COSMÉTICO DESTINADO A ELIMINAR MANCHAS ESCURAS NA PELE (71) CRYOBEAUTY (FR)
(21) BR 11 2017 018248-3 A2	Código 9.1 - Deferimento (22) 29/02/2016 (54) COMPOSTO METALORGÂNICO, USOS E MÉTODOS PARA A PREPARAÇÃO DO MESMO (71) UMICORE AG & CO. KG (DE)
(21) BR 11 2017 018264-5 A2	Código 9.1 - Deferimento (22) 24/02/2016 (54) APARELHO CIRÚRGICO CONFIGURADO PARA AVALIAR SE UM PARÂMETRO DE DESEMPENHO DO APARELHO CIRÚRGICO ESTÁ DENTRO DE UMA FAIXA ACEITÁVEL DE DESEMPENHO (71) ETHICON LLC (US)
(21) BR 11 2017 019364-7 A2	Código 9.1 - Deferimento (22) 10/03/2016 (54) DISPERSÕES SÓLIDAS (71) DUPONT NUTRITION USA, INC. (US)
(21) BR 11 2017 019454-6 A2	Código 9.1 - Deferimento (22) 26/02/2016 (54) DISPOSITIVO DE DETECÇÃO DE LUZ (71) 3M INNOVATIVE PROPERTIES COMPANY (US)
(21) BR 11 2017 020131-3 A2	Código 9.1 - Deferimento (22) 30/03/2016 (54) Composto, seu uso e composição farmacêutica (71) CELON PHARMA S.A. (PL)
(21) BR 11 2017 020900-4 A2	Código 9.1 - Deferimento (22) 24/03/2016 (54) COMPOSTOS DE 1-CIANO-PIRROLIDINA COMO INIBIDORES DE USP30 E SEU USO, COMPOSIÇÃO FARMACÊUTICA (71) MISSION THERAPEUTICS LIMITED (GB)
(21) BR 11 2017 021050-9 A2	Código 9.1 - Deferimento (22) 28/04/2016

	(54) CARTUCHO PARA UM SISTEMA GERADOR DE AEROSSOL, SEU MÉTODO DE FABRICAÇÃO E SISTEMA GERADOR DE AEROSOL (71) PHILIP MORRIS PRODUCTS S.A. (CH)
(21) BR 11 2017 021668-0 A2	Código 9.1 - Deferimento (22) 29/03/2016 (54) COMPOSIÇÃO MULTILAMELAR AQUOSA PARA A DISTRIBUIÇÃO DE SUBSTÂNCIAS HIDROFÓBICAS. (71) ISP INVESTMENTS LLC (US)
(21) BR 11 2017 022757-6 A2	Código 9.1 - Deferimento (22) 03/05/2016 (54) DERIVADOS DO PIRAZOL, SEUS USOS E COMPOSIÇÃO FARMACÊUTICA (71) ASTRAZENECA AB (SE)
(21) BR 11 2017 023009-7 A2	Código 9.1 - Deferimento (22) 25/04/2016 (54) COMPOSIÇÃO DE ENCHEDOR MINERAL PARA O USO EM PRODUTOS DE REVESTIMENTO E MÉTODO PARA MELHORAR A CARGA DE ENCHEDOR E RESISTÊNCIA À ÁGUA EM UM PRODUTO DE REVESTIMENTO INCLUINDO RESINA (71) IMERYS USA, INC. (US)
(21) BR 11 2017 023209-0 A2	Código 9.1 - Deferimento (22) 29/04/2016 (54) MEIO DE FILTRAGEM GRANULAR REVESTIDO E PROCESSO PARA A FILTRAGEM DE ÁGUA (71) TELEDYNE SCIENTIFIC & IMAGING, LLC (US)
(21) BR 11 2017 027748-4 A2	Código 9.1 - Deferimento (22) 15/07/2016 (54) DISPOSITIVO DE CONTROLE PARA APARELHOS A GÁS QUE COMPREENDE PELO MENOS UMA TORNEIRA DE GÁS POSSUINDO UMA VÁLVULA DE SEGURANÇA QUE INCLUI UM ELETROÍMÃ (EV) QUE PODE SER ALIMENTADO ATRAVÉS DE UM GERADOR TERMOELÉTRICO, E APARELHO A GÁS (71) ELTEK S.P.A (IT)
(21) BR 11 2017 028535-5 A2	Código 9.1 - Deferimento (22) 15/06/2016 (54) SISTEMA ELETRÔNICO DE FORNECIMENTO DE VAPOR COM UM EIXO LONGITUDINAL, UNIDADE DE CONTROLE E CARTUCHO PARA USO

COM UM SISTEMA ELETRÔNICO DE FORNECIMENTO DE VAPOR COM UM EIXO LONGITUDINAL
(71) NICOVENTURES TRADING LIMITED (GB)

(21) BR 11 2018 000507-0 A2 Código 9.1 - Deferimento
(22) 08/07/2016
(54) PROCESSO PARA A FABRICAÇÃO DE UM FILME RESPIRÁVEL MICROPOROSO
(71) BERRY GLOBAL, INC. (US)

(21) BR 11 2018 000557-6 A2 Código 9.1 - Deferimento
(22) 01/03/2017
(54) MÉTODO DE AVISO RÁPIDO PARA FALHAS EM VÁLVULAS CONVERSoras
(71) NR ELECTRIC CO., LTD (CN) ; NR ENGINEERING CO., LTD (CN)

(21) BR 11 2018 001217-3 A2 Código 9.1 - Deferimento
(22) 21/07/2015
(54) DISPOSITIVO DE CONTROLE DE DOSE PARA DISPOSITIVOS DE ENTREGA DE FÁRMACO INJETÁVEL
(71) BIOCORN PRODUCTION S.A. (FR)

(21) BR 11 2018 001459-1 A2 Código 9.1 - Deferimento
(22) 20/07/2016
(54) ATOMIZADOR PARA UM DISPOSITIVO DE ENTREGA DE AEROSSOL
(71) RAI STRATEGIC HOLDINGS, INC. (US)

(21) BR 11 2018 001852-0 A2 Código 9.1 - Deferimento
(22) 18/07/2016
(54) INSTRUMENTO CIRÚRGICO COMPREENDENDO SISTEMAS PARA GARANTIR A OPERAÇÃO SEQUENCIAL ADEQUADA DO INSTRUMENTO CIRÚRGICO
(71) ETHICON LLC (US)

(21) BR 11 2018 002061-3 A2 Código 9.1 - Deferimento
(22) 28/07/2016
(54) NÃO-TECIDO FORMATADO
(71) THE PROCTER & GAMBLE COMPANY (US)

(21) BR 11 2018 002277-2 A2 Código 9.1 - Deferimento
(22) 05/08/2016
(54) MOTOR
(71) TREE ASSOCIATES LTD. (GB)

(21) BR 11 2018 002765-0 A2	Código 9.1 - Deferimento (22) 25/07/2016 (54) DISPOSITIVO DE MANÍPULO, E, LUZ CIRÚRGICA (71) KARL LEIBINGER MEDIZINTECHNIK GMBH & CO. KG (DE)
(21) BR 11 2018 002801-0 A2	Código 9.1 - Deferimento (22) 10/08/2016 (54) TECIDO NÃO TECIDO PERFURADO E MÉTODO DE PRODUÇÃO DO MESMO (71) XIAMEN YANJAN NEW MATERIAL CO., LTD. (CN)
(21) BR 11 2018 003064-3 A2	Código 9.1 - Deferimento (22) 18/08/2016 (54) ACIONADOR DE ESPREMEDOR OFFSET (71) INCIPIO DEVICES SA (CH)
(21) BR 11 2018 003086-4 A2	Código 9.1 - Deferimento (22) 18/08/2016 (54) PROCESSO PARA CAPTURA DE DIÓXIDO DE CARBONO E DESSALINAÇÃO (71) UNITED ARAB EMIRATES UNIVERSITY (AE) ; ABU DHABI OIL REFINING COMPANY (TAKREER) (AE)
(21) BR 11 2018 003642-0 A2	Código 9.1 - Deferimento (22) 24/08/2016 (54) UNIDADE DE CONTROLE PARA UM SISTEMA ELETRÔNICO DE FORNECIMENTO DE VAPOR E SISTEMA ELETRÔNICO DE FORNECIMENTO DE VAPOR (71) NICOVENTURES TRADING LIMITED (GB)
(21) BR 11 2018 003699-4 A2	Código 9.1 - Deferimento (22) 15/08/2016 (54) APARELHO DE BANDEJA CIRÚRGICA (71) HIP INNOVATION TECHNOLOGY, LLC (US)
(21) BR 11 2018 003902-0 A2	Código 9.1 - Deferimento (22) 29/09/2016 (54) PROCESSO E DISPOSITIVO PARA CONTROLAR UM SISTEMA DE ELEVADOR (71) INVENTIO AG (CH)
(21) BR 11 2018 004316-8 A2	Código 9.1 - Deferimento

	(22) 16/09/2016 (54) COMPOSIÇÕES DE REVESTIMENTO DE POLÍMERO COM SENSIBILIDADE DE IGNIÇÃO REDUZIDA (71) DOW GLOBAL TECHNOLOGIES LLC (US)
(21) BR 11 2018 004586-1 A2	Código 9.1 - Deferimento (22) 30/10/2015 (54) CARTUCHO REVELADOR (71) BROTHER KOGYO KABUSHIKI KAISHA (JP)
(21) BR 11 2018 004699-0 A2	Código 9.1 - Deferimento (22) 14/09/2016 (54) Amortecedor (71) HITACHI ASTEMO, LTD. (JP)
(21) BR 11 2018 006181-6 A2	Código 9.1 - Deferimento (22) 03/10/2016 (54) PACOTE DE REFIL PARA PRODUTOS LÍQUIDOS E MÉTODO DE REABASTECER UM PACOTE PRIMÁRIO (71) UNILEVER IP HOLDINGS B.V. (PB)
(21) BR 11 2018 006297-9 A2	Código 9.1 - Deferimento (22) 21/09/2016 (54) CONSTRUCTOS TUBULARES ABSORVÍVEIS (71) ETHICON LLC (US)
(21) BR 11 2018 006407-6 A2	Código 9.1 - Deferimento (22) 07/11/2016 (54) DISPOSITIVO E PROCESSO PARA DESCARGA DE OBJETOS COM ÁREA DE APOIO NÃO SIMÉTRICA EM ROTAÇÃO (71) HEUFT SYSTEMTECHNIK GMBH (DE)
(21) BR 11 2018 006477-7 A2	Código 9.1 - Deferimento (22) 25/08/2016 (54) SINCRONIZAÇÃO DE TEMPORIZADOR DE ATUALIZAÇÃO DE ENTRE CONTROLADOR DE MEMÓRIA E MEMÓRIA (71) QUALCOMM INCORPORATED (US)
(21) BR 11 2018 006855-1 A2	Código 9.1 - Deferimento (22) 04/10/2016 (54) Turbina (71) NUOVO PIGNONE TECNOLOGIE SRL (IT)

(21) BR 11 2018 006949-3 A2	Código 9.1 - Deferimento (22) 03/10/2016 (54) BATERIA DE SÓDIO-ENXOFRE (71) YUGENKAISHA CHUSEIGIKEN (JP)
<hr/>	
(21) BR 11 2018 008119-1 A2	Código 9.1 - Deferimento (22) 12/10/2016 (54) CABEÇA DE DISTRIBUIÇÃO PARA RECIPIENTE AEROSSOL (71) LINDAL FRANCE SAS (FR)
<hr/>	
(21) BR 11 2018 008529-4 A2	Código 9.1 - Deferimento (22) 27/10/2016 (54) Dispositivo giratório e turbomáquina (71) NUOVO PIGNONE TECNOLOGIE SRL (IT)
<hr/>	
(21) BR 11 2018 008798-0 A2	Código 9.1 - Deferimento (22) 02/11/2016 (54) APARELHO DE MOLDE PARA FLEXIONAR UMA CHAPA DE VIDRO E MÉTODO PARA OPERAR UM APARELHO DE MOLDE (71) GLASSTECH, INC. (US)
<hr/>	
(21) BR 11 2018 009244-4 A2	Código 9.1 - Deferimento (22) 23/11/2016 (54) PAREDE DIVISÓRIA PARA BATERIA DE SÓDIO FUNDIDO E BATERIA DE SÓDIO FUNDIDO (71) YUGENKAISHA CHUSEIGIKEN (JP)
<hr/>	
(21) BR 11 2018 009310-6 A8	Código 9.1 - Deferimento (22) 24/11/2015 (54) DISPERSÃO AQUOSA DE POLÍMERO, COMPOSIÇÃO AQUOSA DE REVESTIMENTO, E, MÉTODO PARA MELHORAR O BLOQUEIO DE TANINOS DE UM REVESTIMENTO (71) DOW GLOBAL TECHNOLOGIES LLC (US) ; ROHM AND HAAS COMPANY (US)
<hr/>	
(21) BR 11 2018 009412-9 A2	Código 9.1 - Deferimento (22) 18/01/2016 (54) MÉTODO PARA A DETERMINAÇÃO DA VELOCIDADE DE FLUXO DE UM FLUIDO EM UM CONDUTO PARA FLUIDOS E DISPOSITIVO PARA A MEDIÇÃO DA VELOCIDADE DE FLUXO DE UM FLUIDO EM UM CONDUTO COM UM MEDIDOR DE FLUXO ULTRASSÔNICO DE TEMPO DE PERCURSO (71) GWF MESSSYSTEME AG (CH)

(21) BR 11 2018 009821-3 A8	Código 9.1 - Deferimento (22) 17/11/2016 (54) COMPOSIÇÃO E MÉTODOS PARA REDUÇÃO DE PENALIZAÇÃO DE RENDIMENTO DE MILHO SOBRE MILHO (71) MONSANTO TECHNOLOGY LLC (US)
<hr/>	
(21) BR 11 2018 010475-2 A8	Código 9.1 - Deferimento (22) 04/11/2016 (54) COMPOSIÇÃO DE DETERGENTE LÍQUIDO E MÉTODO DE LAVAGEM DE ROUPAS UTILIZANDO UMA COMPOSIÇÃO DE DETERGENTE LÍQUIDO PARA LAVAR ROUPAS (71) UNILEVER IP HOLDINGS B.V. (PB)
<hr/>	
(21) BR 11 2018 011757-9 A2	Código 9.1 - Deferimento (22) 07/12/2016 (54) SISTEMA DE TURBINA EÓLICA DE EMERGÊNCIA PARA UMA AERONAVE, MÉTODO PARA BLOQUEAR A ROTAÇÃO DE UMA TURBINA DE UM SISTEMA DE TURBINA EÓLICA DE EMERGÊNCIA E AERONAVE (71) SAFRAN ELECTRICAL & POWER (FR)
<hr/>	
(21) BR 11 2018 012082-0 A2	Código 9.1 - Deferimento (22) 20/10/2016 (54) MÉTODO PARA CONTROLE DE SISTEMA DE CÉLULA DE COMBUSTÍVEL E SISTEMA DE CÉLULA DE COMBUSTÍVEL (71) NISSAN MOTOR CO., LTD. (JP)
<hr/>	
(21) BR 11 2018 012265-3 A2	Código 9.1 - Deferimento (22) 15/12/2016 (54) VEÍCULO ADAPTADO PARA A PRODUÇÃO DE MISTURAS DE ALR/FO PARA A FABRICAÇÃO IN SITU DE PRODUTOS A GRANEL, E PROCESSO ASSOCIADO (71) ENAEX SERVICIOS S.A. (CL)
<hr/>	
(21) BR 11 2018 012312-9 A2	Código 9.1 - Deferimento (22) 01/08/2016 (54) MÉTODO E DISPOSITIVO DE AJUDA PARA ESTACIONAR (71) NISSAN MOTOR CO., LTD. (JP)
<hr/>	
(21) BR 11 2018 012664-0 A2	Código 9.1 - Deferimento (22) 21/12/2016 (54) BLINDAGEM DE BORDO DE ATAQUE PARA UMA PÁ DE TURBOMÁQUINA, PÁ, TURBOMÁQUINA, VENTONHA, E, TURBOFAN

	(71) SAFRAN AIRCRAFT ENGINES (FR)
--	-----------------------------------

(21) BR 11 2018 013308-6 A2	Código 9.1 - Deferimento (22) 30/12/2016 (54) MÉTODO DE ENROLAMENTO DE MATERIAL DE ABSORVENTE INTERNO (71) JOHNSON & JOHNSON GMBH (DE)
------------------------------------	---

(21) BR 11 2018 013682-4 A2	Código 9.1 - Deferimento (22) 28/02/2017 (54) COMPOSIÇÃO DE POLÍMERO, USO DA MESMA E COMPOSIÇÃO DE ENGOMAÇÃO DE SUPERFÍCIE (71) KEMIRA OYJ (FI)
------------------------------------	--

(21) BR 11 2018 013699-9 A2	Código 9.1 - Deferimento (22) 22/02/2016 (54) SISTEMA DE PERFURAÇÃO DE FUNDO DE POÇO E MÉTODO (71) CHEVRON U.S.A. INC. (US) ; SDG LLC (US) ; HALLIBURTON ENERGY SERVICES, INC. (US)
------------------------------------	--

(21) BR 11 2018 014482-7 A2	Código 9.1 - Deferimento (22) 06/02/2017 (54) APARELHO PARA A PRODUÇÃO DE MATERIAL EM PLACA À BASE DE GESSO (71) YOSHINO GYPSUM CO., LTD. (JP)
------------------------------------	---

(21) BR 11 2018 014508-4 A2	Código 9.1 - Deferimento (22) 10/01/2017 (54) FERRAMENTA DE SELAGEM, MÁQUINA DE EMPACOTAMENTO E MÉTODO PARA PRODUÇÃO DE UMA EMBALAGEM SKIN (71) GEA FOOD SOLUTIONS GERMANY GMBH (DE)
------------------------------------	---

(21) BR 11 2018 014641-2 A2	Código 9.1 - Deferimento (22) 16/12/2016 (54) DISPOSITIVO PARA PRODUÇÃO DE ESTRUTURAS TÊXTEIS NÃO TECIDAS FIADAS (71) REIFENHÄUSER GMBH & CO. KG MASCHINENFABRIK (DE)
------------------------------------	--

(21) BR 11 2018 014981-0 A2	Código 9.1 - Deferimento (22) 06/12/2016 (54) TIRA DE PULVERIZAÇÃO PARA UMA MÁQUINA TÊXTIL DE PROCESSAMENTO (71) GROZ-BECKERT KG (DE)
------------------------------------	--

(21) BR 11 2018 015866-6 A2	Código 9.1 - Deferimento (22) 03/02/2017 (54) COMPOSIÇÃO DE COMBUSTÍVEL PARA ALIMENTAR UM MOTOR DE COMBUSTÃO, E, USO DE UMA COMPOSIÇÃO DECOMBUSTÍVEL (71) SHELL INTERNATIONALE RESEARCH MAATSCHAPPIJ B.V. (NL)
(21) BR 11 2018 016136-5 A2	Código 9.1 - Deferimento (22) 24/01/2017 (54) TECIDO PARA UMA APLICAÇÃO DE PROTEÇÃO TÉRMICA (71) PBI PERFORMANCE PRODUCTS, INC (US)
(21) BR 11 2018 016355-4 A2	Código 9.1 - Deferimento (22) 16/02/2017 (54) Composição e Artigo (71) DOW GLOBAL TECHNOLOGIES LLC (US)
(21) BR 11 2018 016731-2 A2	Código 9.1 - Deferimento (22) 22/03/2017 (54) MÉTODO E ARRANJO PARA LIMPEZA DE UM CANAL (71) DEGUDENT GMBH (DE) ; DENTSPLY SIRONA INC. (US)
(21) BR 11 2018 016738-0 A2	Código 9.1 - Deferimento (22) 26/01/2017 (54) CONJUNTO DE DOBRAGEM PARA UMA FERRAMENTA DE MÁQUINA PERFILADORA, FERRAMENTA DE MÁQUINA PERFILADORA E PROCESSO PARA DOBRAR UMA PORÇÃO DE UMA CHAPA DE METAL (71) OLMA S.R.L. (IT)
(21) BR 11 2018 017128-0 A2	Código 9.1 - Deferimento (22) 16/02/2017 (54) MÉTODOS PARA PRODUIR UM LÁTEX DE POLÍMERO, UMA COMPOSIÇÃO DE LÁTEX, UM ARTIGO MOLDADO POR IMERSÃO E UM SUBSTRATO DE FORMAÇÃO DE CAMADA DE ADESIVO (71) ZEON CORPORATION (JP)
(21) BR 11 2018 068184-9 A2	Código 9.1 - Deferimento (22) 08/03/2017 (54) IMPLANTES OFTÁLMICOS COM MAIOR PROFUNDIDADE DE CAMPO E ACUIDADE VISUAL À DISTÂNCIA MELHORADA (71) STAAR SURGICAL COMPANY (US)
(21) BR 11 2018 068234-9 A2	Código 9.1 - Deferimento

	(22) 09/01/2017 (54) SISTEMA DE GALVANIZAÇÃO POR MERGULHO A QUENTE E MÉTODO DE GALVANIZAÇÃO POR MERGULHO A QUENTE, EM PARTICULAR PARA PRODUÇÃO EM MASSA (71) FONTAINE HOLDINGS NV (BE)
(21) BR 11 2018 068626-3 A2	Código 9.1 - Deferimento (22) 21/03/2017 (54) PROCESSO PARA A PRODUÇÃO DE UMA TIRA DE METAL REVESTIDA COM POLÍMERO E UMA TIRA DE METAL REVESTIDA COM POLÍMERO PRODUZIDA PELO MESMO (71) TATA STEEL IJMUIDEN BV (NL)
(21) BR 11 2018 068654-9 A2	Código 9.1 - Deferimento (22) 16/03/2017 (54) ARTIGO E MÉTODO PARA FORMAR O ARTIGO (71) ZEPHYROS, INC. (US)
(21) BR 11 2018 068814-2 A2	Código 9.1 - Deferimento (22) 15/03/2017 (54) DISPOSITIVO E MÉTODO PARA A SOLDADURA POR FRICÇÃO E MISTURA MECÂNICA LIVRE DE RESÍDUOS DE PEÇAS DE TRABALHO TUBULARES DE ESPESSURAS DIFERENTES E PORTADORA DE CÓDIGO LEGÍVEL EM MÁQUINA (71) GRENZEBACH MASCHINENBAU GMBH (DE)
(21) BR 11 2018 068909-2 A2	Código 9.1 - Deferimento (22) 23/03/2017 (54) CÁPSULA PARA PRODUTOS DE INFUSÃO, PARTICULARMENTE PARA CAFÉ (71) MACCHIAVELLI S.R.L. A SOCIO UNICO (IT)
(21) BR 11 2018 069272-7 A2	Código 9.1 - Deferimento (22) 09/01/2017 (54) INSTALAÇÃO DE GALVANIZAÇÃO POR IMERSÃO A QUENTE ASSIM COMO MÉTODO DE GALVANIZAÇÃO POR IMERSÃO A QUENTE (71) FONTAINE HOLDINGS NV (BE)
(21) BR 11 2018 069400-2 A2	Código 9.1 - Deferimento (22) 20/04/2017 (54) TABLETE DE CONCENTRADO ALIMENTÍCIO EMBRULHADO POR DOBRA E CODIFICADO A LASER, E SEU PROCESSO DE CODIFICAÇÃO (71) SOCIÉTÉ DES PRODUITS NESTLÉ S.A. (CH)

(21) BR 11 2018 070772-4 A2	Código 9.1 - Deferimento (22) 17/01/2017 (54) FRALDA DESCARTÁVEL E MÉTODO DE FABRICAR UMA FRALDA DESCARTÁVEL (71) UNICHARM CORPORATION (JP)
(21) BR 11 2018 071613-8 A2	Código 9.1 - Deferimento (22) 18/04/2017 (54) ESTAÇÃO DE PAGAMENTO AUXILIAR SOB A FORMA DE UM CARRINHO DE COMPRAS (71) ZEROQS SP. Z O.O. (PL)
(21) BR 11 2018 071788-6 A2	Código 9.1 - Deferimento (22) 25/04/2017 (54) APARELHO E MÉTODO DE USO DE UM DISPOSITIVO INDICADOR DE USO (71) ETHICON LLC (US)
(21) BR 11 2018 072090-9 A2	Código 9.1 - Deferimento (22) 11/05/2017 (54) COMPOSIÇÃO AGRÍCOLA AQUOSA, E, MÉTODOS PARA FORMAR A COMPOSIÇÃO AGRÍCOLA AQUOSA E PARA APLICAR A UM ALVO AGRÍCOLA A COMPOSIÇÃO AGRÍCOLA AQUOSA (71) BASF SE (DE)
(21) BR 11 2018 072194-8 A2	Código 9.1 - Deferimento (22) 01/05/2017 (54) CONDUTO PARA TRANSPORTAR SANGUE DE UMA ARTÉRIA, VEIA, CÂMARA DO CORAÇÃO OU OUTRA ESTRUTURA CONTENDO SANGUE PARA UMA BOMBA DE SANGUE (71) ARTIO MEDICAL, INC. (US)
(21) BR 11 2018 072271-5 A2	Código 9.1 - Deferimento (22) 09/05/2017 (54) Filme de sopro de múltiplas camadas para encapuzamento extensível (71) BASELL POLIOLEFINE ITALIA S.R.L. (IT)
(21) BR 11 2018 072417-3 A2	Código 9.1 - Deferimento (22) 02/05/2017 (54) POLIPEPTÍDEO INSETICIDA RECOMBINANTE, POLIPEPTÍDEO QUIMÉRICO, COMPOSIÇÃO, POLINUCLEOTÍDEO RECOMBINANTE, CONSTRUTO DE DNA, PLANTA TRANSGÊNICA, CÉLULA PROCARIÓTICA

TRANSFORMADA E MÉTODOS

(71) PIONEER HI-BRED INTERNATIONAL, INC. (US) ; E. I. DU PONT DE NEMOURS AND COMPANY (US)

(21) BR 11 2018 073459-4 A2

Código 9.1 - Deferimento

(22) 12/05/2017

(54) APARELHO DISPOSTO PARA AQUECER MATERIAL FUMÁVEL, USO E SISTEMA

(71) NICOVENTURES TRADING LIMITED (GB)

(21) BR 11 2018 073571-0 A2

Código 9.1 - Deferimento

(22) 22/06/2016

(54) SISTEMA PARA ALINHAMENTO DE FASE DE MALHA DE CAPTURA DE FASE AJUSTÁVEL DE FASE MÚLTIPLA, DISPOSITIVO DE COMUNICAÇÃO, E, MÉTODO EM UM SISTEMA PARA ALINHAMENTO DE FASE DE MALHA DE CAPTURA DE FASE AJUSTÁVEL DE FASE MÚLTIPLA

(71) TELEFONAKTIEBOLAGET LM ERICSSON (PUBL) (SE)

(21) BR 11 2018 073928-6 A2

Código 9.1 - Deferimento

(22) 21/04/2017

(54) CONECTOR PARA CONEXÃO DE UM CATETER A UM SISTEMA DE TRANSFERÊNCIA DE FLUIDO

(71) FRESENIUS KABI DEUTSCHLAND GMBH (DE)

(21) BR 11 2018 074160-4 A2

Código 9.1 - Deferimento

(22) 19/05/2017

(54) SISTEMA DE MISTURA DE COMPOSIÇÃO PRECURSORA DE AEROSSOL, SISTEMA DE ENCHIMENTO DE DISPOSITIVO DE ENTREGA DE AEROSSOL E MÉTODO PARA PERSONALIZAR UMA COMPOSIÇÃO PRECURSORA DE AEROSSOL

(71) RAI STRATEGIC HOLDINGS, INC. (US)

(21) BR 11 2018 074170-1 A2

Código 9.1 - Deferimento

(22) 26/05/2017

(54) POÇO E MÉTODO PARA CONDUZIR UM TESTE DE HASTE DE PERFURAÇÃO NO POÇO

(71) METROL TECHNOLOGY LIMITED (GB)

(21) BR 11 2018 074579-0 A2

Código 9.1 - Deferimento

(22) 29/05/2017

(54) DISPOSITIVO DE ADMINISTRAÇÃO DE FÁRMACO E MÉTODO PARA MONTAR UM BOTÃO PARA UM DISPOSITIVO DE ADMINISTRAÇÃO DE FÁRMACO

(71) SANOFI-AVENTIS DEUTSCHLAND GMBH (DE)

(21) BR 11 2018 074597-9 A2 Código 9.1 - Deferimento
(22) 23/05/2017
(54) CABEÇA DE TRATAMENTO DE PELE PARA UM DISPOSITIVO PARA CUIDADOS COM O CORPO, DISPOSITIVO PARA CUIDADOS COM O CORPO PARA TRATAMENTO DE PELE, KIT DE PARTES, E MÉTODO PARA TRATAR UMA PARTE DE UMA PELE COM O USO DO DISPOSITIVO PARA CUIDADOS COM O CORPO
(71) KONINKLIJKE PHILIPS N.V. (NL)

(21) BR 11 2018 074741-6 A2 Código 9.1 - Deferimento
(22) 30/06/2017
(54) DISPENSADOR DE SPRAY
(71) POLICHEM S.A. (LU)

(21) BR 11 2018 075022-0 A2 Código 9.1 - Deferimento
(22) 07/06/2017
(54) APLICADOR
(71) THE PROCTER & GAMBLE COMPANY (US)

(21) BR 11 2018 075027-1 A2 Código 9.1 - Deferimento
(22) 01/06/2017
(54) MÉTODOS PARA FORMAR UM APLICADOR
(71) THE PROCTER & GAMBLE COMPANY (US)

(21) BR 11 2018 075120-0 A2 Código 9.1 - Deferimento
(22) 02/06/2017
(54) APARELHO PARA CUIDADO COM OS CABELOS COMPREENDENDO UM RESERVATÓRIO REMOVÍVEL
(71) SEB S.A. (FR)

(21) BR 11 2018 075195-2 A2 Código 9.1 - Deferimento
(22) 16/03/2017
(54) MÉTODO E APARELHO PARA A PROVISÃO DE UMA INDICAÇÃO DE PARTO IMINENTE EM UM ANIMAL
(71) MOOCALL LIMITED (IE)

(21) BR 11 2018 075356-4 A2 Código 9.1 - Deferimento
(22) 07/04/2017
(54) FOLHAS ABSORVENTES MACIAS, TECIDOS ESTRUTURANTES PARA FABRICAR FOLHAS ABSORVENTES MACIAS, E MÉTODOS DE FABRICAR FOLHAS ABSORVENTES MACIAS

(71) GPCP IP HOLDINGS LLC (US)

(21) BR 11 2018 075379-3 A2 Código 9.1 - Deferimento
 (22) 28/06/2017
 (54) SUPORTE, MÉTODO PARA FABRICAR UM SUPORTE, BOLSA, E, MÉTODO PARA FABRICAR UMA BOLSA
 (71) SIMTECH S.P.R.L. (BE)

(21) BR 11 2018 075423-4 A2 Código 9.1 - Deferimento
 (22) 08/06/2017
 (54) GAIOLA PARA ENXERTO ÓSSEO
 (71) DEPUY SYNTHES PRODUCTS, INC. (US)

(21) BR 11 2018 075790-0 A2 Código 9.1 - Deferimento
 (22) 02/12/2016
 (54) MÓDULO E MÉTODO DE FABRICAÇÃO DE UMA VARIEDADE DE MÓDULOS
 (71) SNAPTRACK, INC. (US)

(21) BR 11 2018 076236-9 A2 Código 9.1 - Deferimento
 (22) 21/06/2017
 (54) MÉTODO E SISTEMA PARA TRATAMENTO DE LAMA
 (71) C-GREEN TECHNOLOGY AB (SE)

(21) BR 11 2018 076629-1 A2 Código 9.1 - Deferimento
 (22) 19/06/2017
 (54) USINA E MÉTODO PARA A RECUPERAÇÃO DE MATERIAL REFRAATÁRIO EXAURIDO
 (71) DEREK S.P.A. (IT)

(21) BR 11 2018 076648-8 A2 Código 9.1 - Deferimento
 (22) 14/06/2017
 (54) Processo para aquecimento de um concentrado em uma instalação para secagem por pulverização, processo para controle do aquecimento de um concentrado em uma instalação para secagem por pulverização e instalação
 (71) GEA TDS GMBH (DE)

(21) BR 11 2018 076722-0 A2 Código 9.1 - Deferimento
 (22) 13/06/2017
 (54) PELÍCULA DE TRANSFERÊNCIA, MÉTODO PARA A PRODUÇÃO DE UMA PELÍCULA DE TRANSFERÊNCIA, USO DE UMA PELÍCULA DE TRANSFERÊNCIA, E MÉTODO PARA REVESTIMENTO DE UM COMPONENTE

(71) LEONHARD KURZ STIFTUNG & CO. KG (DE)

(21) BR 11 2018 076794-8 A2 Código 9.1 - Deferimento
(22) 21/06/2017
(54) Parte de revestimento de pá, pá de turbina eólica e método de fabricação da mesma
(71) LM WIND POWER INTERNATIONAL TECHNOLOGY II APS (DK)

(21) BR 11 2018 077027-2 A2 Código 9.1 - Deferimento
(22) 29/06/2017
(54) MÉTODO PARA TRATAMENTO DE UM FORRO INTERNO CURADO PARA UM PNEU; MÉTODO PARA PRODUZIR UM PNEU E PNEU CURADO
(71) BRIDGESTONE AMERICAS TIRE OPERATIONS, LLC (US)

(21) BR 11 2018 077045-0 A2 Código 9.1 - Deferimento
(22) 27/12/2017
(54) GERADOR DE GE68/GA68
(71) ITM ISOTOPE TECHNOLOGIES MUNICH SE (DE)

(21) BR 11 2018 077415-4 A2 Código 9.1 - Deferimento
(22) 29/06/2017
(54) PROCESSO PARA PREPARAR UMA COMPOSIÇÃO DE PRÓ-CATALISADOR E PROCESSO DE SOLUÇÃO PARA POLIMERIZAÇÃO DE ETILENO E PELO MENOS UM MONÔMERO POLIMERIZÁVEL ADICIONAL PARA FORMAR UMA COMPOSIÇÃO DE POLÍMERO
(71) DOW GLOBAL TECHNOLOGIES LLC (US)

(21) BR 11 2019 000078-0 A2 Código 9.1 - Deferimento
(22) 03/07/2017
(54) MÉTODO PARA A APLICAÇÃO DE PRODUTOS NO ESTADO LÍQUIDO OU SEMILÍQUIDO, TAIS COMO PRODUTOS QUÍMICOS PARA USO AGRÍCOLA E SIMILARES, USANDO UM DISPOSITIVO ATOMIZADOR ROTATIVO
(71) GUILLERMO LUIS BONAMICO (AR) ; GUILLERMO EVER BRIZZIO (AR) ; MERCEDES BONAMICO (AR)

(21) BR 11 2019 000079-8 A2 Código 9.1 - Deferimento
(22) 03/07/2017
(54) DISPOSITIVO ATOMIZADOR ROTATIVO PARA APLICAÇÃO EM APARELHO PARA PULVERIZAÇÃO EM TERRA
(71) GUILLERMO LUIS BONAMICO (AR) ; GUILLERMO EVER BRIZZIO (AR) ; MERCEDES BONAMICO (AR)

(21) BR 11 2019 000108-5 A2	Código 9.1 - Deferimento (22) 06/07/2017 (54) SISTEMA DE DADOS DE AR ÓPTICOS PARA UM VEÍCULO AÉREO E MÉTODO PARA DETERMINAR PARÂMETROS DE DADOS DE AR PARA UM VEÍCULO AÉREO (71) OPHIR CORPORATION (US)
(21) BR 11 2019 000114-0 A2	Código 9.1 - Deferimento (22) 27/06/2017 (54) MÉTODO PARA VERIFICAR UMA AUSÊNCIA DE UM PRODUTO E SISTEMA DE ALARME DE AUSÊNCIA DE PRODUTO (71) ECOLAB USA INC. (US)
(21) BR 11 2019 000397-5 A2	Código 9.1 - Deferimento (22) 24/05/2017 (54) NAVEGAÇÃO DE QUALIDADE DE ENLACE DE RÁDIO DE WWAN PARA UM DRONE (71) QUALCOMM INCORPORATED (US)
(21) BR 11 2019 000409-2 A2	Código 9.1 - Deferimento (22) 13/07/2017 (54) MEDIDOR DE FLUXO COM CANAL DE MEDIÇÃO (71) GWF MESSSYSTEME AG (CH)
(21) BR 11 2019 000414-9 A2	Código 9.1 - Deferimento (22) 13/07/2017 (54) MEDIDOR DE FLUXO COM CANAL DE MEDIÇÃO (71) GWF MESSSYSTEME AG (CH)
(21) BR 11 2019 000472-6 A2	Código 9.1 - Deferimento (22) 11/07/2017 (54) RECIRCULAÇÃO, PURIFICAÇÃO, DESINFECÇÃO, REFRIGERAÇÃO, DESCONTAMINAÇÃO, SISTEMA DE ÁGUA CONTROLADO POR RETORNO PARA ÁGUA POTÁVEL E OUTROS USOS PARA MELHORAR A SAÚDE E BEM-ESTAR DE ANIMAIS E HUMANOS (71) CUROZONE IRELAND LIMITED (IE)
(21) BR 11 2019 000492-0 A2	Código 9.1 - Deferimento (22) 13/07/2017 (54) SISTEMA PARA ORIENTAÇÃO DE SEMENTE, UNIDADE DE FILA PARA ORIENTAÇÃO DE SEMENTE E IMPLEMENTO (71) PRECISION PLANTING LLC (US)

(21) BR 11 2019 000640-0 A2	Código 9.1 - Deferimento (22) 13/07/2017 (54) “DISPOSITIVO PARA OBTER LÍQUIDO DE OVO, MÉTODO PARA COLETAR LÍQUIDO DE OVO E SISTEMA DE COLETA DE LÍQUIDO DE OVO (71) MOBA GROUP B.V. (PB)
------------------------------------	---

(21) BR 11 2019 000705-9 A2	Código 9.1 - Deferimento (22) 13/07/2017 (54) SISTEMA DE FUNDO DE POÇO E MÉTODO PARA OPERAR UM CONJUNTO DE PREVENÇÃO DE CONTRAFLUXO DE UM SISTEMA DE FUNDO DE POÇO (71) BAKER HUGHES, A GE COMPANY, LLC (US)
------------------------------------	---

(21) BR 11 2019 000972-8 A2	Código 9.1 - Deferimento (22) 21/07/2017 (54) PROCESSO PARA PREPARAR FILAMENTO DE ÁCIDO POLILÁCTICO DE ALTA RESISTÊNCIA (71) DSM IP ASSETS B.V. (NL)
------------------------------------	---

(21) BR 11 2019 000999-0 A2	Código 9.1 - Deferimento (22) 17/08/2017 (54) SISTEMA PARA TRANSPORTAR E ARMAZENAR UM LÍQUIDO E PARA TRANSPORTAR O LÍQUIDO DESDE O RECIPIENTE ATÉ UM DESTINO FORA DO RECIPIENTE (71) BASF SE (DE)
------------------------------------	--

(21) BR 11 2019 001098-0 A2	Código 9.1 - Deferimento (22) 20/07/2017 (54) MÉTODO E APARELHO PARA O ENCHIMENTO AUTOMÁTICO DEPENDENTE DO PESO DE UM SISTEMA DE MANGUEIRA E MÁQUINA DE DIÁLISE PERITONEAL (71) FRESENIUS MEDICAL CARE DEUTSCHLAND GMBH (DE)
------------------------------------	---

(21) BR 11 2019 001581-7 A2	Código 9.1 - Deferimento (22) 25/07/2017 (54) CHAPA DE AÇO LAMINADA A QUENTE E RECOZIDA PARA CHAPA DE AÇO ELÉTRICO DE GRÃO ORIENTADO E MÉTODO PARA PRODUZIR AS DITAS CHAPAS (71) JFE STEEL CORPORATION (JP)
------------------------------------	--

(21) BR 11 2019 001695-3 A2	Código 9.1 - Deferimento (22) 26/07/2017 (54) PASTA FLUIDA E MÉTODOS PARA FABRICAR RECIPIENTES PARA
------------------------------------	---

ALIMENTOS À BASE DE FIBRA
(71) FOOTPRINT INTERNATIONAL, LLC. (US)

(21) BR 11 2019 002199-0 A2 Código 9.1 - Deferimento
(22) 04/08/2017
(54) COMPOSTO, COMPOSIÇÃO DE AQUECIMENTO, COMPOSIÇÃO AROMATIZANTE OU DE FRAGRÂNCIA, COMPOSIÇÃO TÓPICA, PRODUTO DE CONSUMO E MÉTODO PARA MELHORAR, APERFEIÇOAR OU MODIFICAR AS PROPRIEDADES DE SABOR OU DE ODOR DE UMA COMPOSIÇÃO AROMATIZANTE OU DE FRAGRÂNCIA
(71) TAKASAGO INTERNATIONAL CORPORATION (JP)

(21) BR 11 2019 002603-7 A2 Código 9.1 - Deferimento
(22) 09/08/2017
(54) “APARELHO PARA VEDAR UMA GARRAFA METÁLICA TENDO UM GARGALO ROSQUEADO COM UM FECHAMENTO ROPP E MÉTODO DE VEDAÇÃO DE UMA EXTREMIDADE ABERTA DE UMA GARRAFA METÁLICA ROSQUEADA
(71) BALL CORPORATION (US)

(21) BR 11 2019 003813-2 A2 Código 9.1 - Deferimento
(22) 25/08/2017
(54) APARELHO PARA OVOSCOPIA E REALOCAÇÃO DE OVOS PARA USO COM MÁQUINAS DE INJEÇÃO IN OVO
(71) BOEHRINGER INGELHEIM ANIMAL HEALTH USA INC. (US)

(21) BR 11 2019 004925-8 A2 Código 9.1 - Deferimento
(22) 05/09/2017
(54) USO DE UM FILME AGRÍCOLA (AF) E PROCESSO PARA A PRODUÇÃO DE UM FILME AGRÍCOLA (AF)
(71) BASF SE (DE)

(21) BR 11 2019 005106-6 A2 Código 9.1 - Deferimento
(22) 11/09/2017
(54) MÉTODO PARA PREPARAR UM MAPA DE APLICAÇÃO, MÉTODO PARA CULTIVAR PLANTAS DE CULTURA EM UM CAMPO, SISTEMA PARA PREPARAR MAPAS DE APLICAÇÃO ESPECÍFICOS PARA AGENTE DE APLICAÇÃO E USO DO SISTEMA
(71) BASF AGRO TRADEMARKS GMBH (DE)

(21) BR 11 2019 005229-1 A2 Código 9.1 - Deferimento
(22) 20/09/2017
(54) MONTAGEM DE CABEÇA DE POÇO

	(71) EQUINOR ENERGY AS (NO)
--	-----------------------------

(21) BR 11 2019 005423-5 A2	Código 9.1 - Deferimento (22) 12/01/2018 (54) CÁPSULA DE PORÇÃO ÚNICA PARA PRODUÇÃO DE UMA BEBIDA (71) GEORG MENSHEN GMBH & CO. KG (DE)
------------------------------------	--

(21) BR 11 2019 005737-4 A2	Código 9.1 - Deferimento (22) 19/09/2017 (54) CÁPSULA PARA FAZER BEBIDAS (71) CAFFITALY SYSTEM S.P.A. (IT)
------------------------------------	---

(21) BR 11 2019 005973-3 A2	Código 9.1 - Deferimento (22) 27/09/2017 (54) PORCA SEGMENTADA (71) SEGNUT PTY LTD (AU)
------------------------------------	--

(21) BR 11 2019 006018-9 A2	Código 9.1 - Deferimento (22) 18/10/2017 (54) SISTEMA DE CONEXÃO DE SUTURA E CONJUNTO DE PLACA ÓSSEA (71) DEPUY SYNTHES PRODUCTS, INC. (US)
------------------------------------	--

(21) BR 11 2019 007079-6 A2	Código 9.1 - Deferimento (22) 10/11/2016 (54) Método para usar uma suspensão líquida de partículas ocas (71) HALLIBURTON ENERGY SERVICES INC. (US)
------------------------------------	---

(21) BR 11 2019 007134-2 A2	Código 9.1 - Deferimento (22) 13/03/2017 (54) SIRENE PORTÁTIL (71) RUDOLF KING (DE)
------------------------------------	--

(21) BR 11 2019 007509-7 A2	Código 9.1 - Deferimento (22) 08/11/2017 (54) Produto proteico processado, seu uso e método de lixiviação de água para fabricação de um produto proteico de soja sólido processado (71) HAMLET PROTEIN A/S (DK)
------------------------------------	--

(21) BR 11 2019 007519-4 A2	Código 9.1 - Deferimento (22) 12/10/2017 (54) MÉTODO E SISTEMA PARA DETECÇÃO DE VÍRUS DE BATATA EM UMA IMAGEM DE COLHEITA E SUPORTE LEGÍVEL POR COMPUTADOR (71) MCCAIN FOODS LIMITED (CA) ; RESSON AEROSPACE CORPORATION
------------------------------------	---

(CA)

(21) BR 11 2019 007842-8 A2 Código 9.1 - Deferimento
(22) 13/09/2017
(54) TUBO SEM COSTURA DE AÇO INOXIDÁVEL MARTENSÍTICO PARA PRODUTOS TUBULARES DO SETOR PETROLÍFERO E SEU MÉTODO DE PRODUÇÃO
(71) JFE STEEL CORPORATION (JP)

(21) BR 11 2019 007873-8 A2 Código 9.1 - Deferimento
(22) 19/10/2017
(54) TRAVA, SISTEMA DE TRAVA E SISTEMA DE ARMAZENAMENTO
(71) SOUTHCO, INC. (US)

(21) BR 11 2019 008022-8 A2 Código 9.1 - Deferimento
(22) 20/10/2017
(54) CONJUNTO DE PROTEÇÃO CONTRA DESGASTE, MÉTODO PARA FORMAR UM CONJUNTO DE PROTEÇÃO CONTRA DESGASTE E TELA
(71) METSO MINERALS OY (FI)

(21) BR 11 2019 008525-4 A2 Código 9.1 - Deferimento
(22) 18/10/2017
(54) MÉTODO PARA PRODUZIR UM PAINEL COMPÓSITO COM UM ELEMENTO FUNCIONAL
(71) SAINT-GOBAIN GLASS FRANCE (FR)

(21) BR 11 2019 008867-9 A2 Código 9.1 - Deferimento
(22) 02/11/2017
(54) PAINEL LATERAL DE RECIPIENTE PARA AVES, RECIPIENTE PARA AVES E CONJUNTO DE UM RECIPIENTE PARA AVES E PELO MENOS UM DESTES PAINEL LATERAL
(71) MAREL STORK POULTRY PROCESSING B.V. (NL)

(21) BR 11 2019 009228-5 A2 Código 9.1 - Deferimento
(22) 06/11/2017
(54) CONCENTRADO ALIMENTÍCIO SALGADO EMULSIFICADO, PROCESSO DE PREPARAÇÃO DO CONCENTRADO E MÉTODO DE PREPARAÇÃO DO PRODUTO SALGADO COMESTÍVEL
(71) UNILEVER IP HOLDINGS B.V. (PB)

(21) BR 11 2019 009366-4 A2 Código 9.1 - Deferimento
(22) 17/11/2017
(54) PROCESSO DE EMPACOTAMENTO, DISPOSITIVO PARA EVACUAR O

GÁS DE UM PACOTE EM UM EQUIPAMENTO DE EMPACOTAMENTO, E EQUIPAMENTO DE EMPACOTAMENTO
(71) CRYOVAC, LLC (US)

(21) BR 11 2019 009888-7 A2 Código 9.1 - Deferimento
(22) 20/11/2017
(54) COMPOSIÇÕES SINÉRGICAS DE SUPLEMENTOS DIETÉTICOS DE SPHAERANTHUS INDICUS E TERMINALIA CHEBULA PARA SAÚDE DO FÍGADO
(71) LAILA NUTRACEUTICALS (IN)

(21) BR 11 2019 010024-5 A2 Código 9.1 - Deferimento
(22) 01/12/2017
(54) PROCESSOS PARA A PREPARAÇÃO DE UMA COMPOSIÇÃO LÁCTEA SECA, COMPOSIÇÃO LÁCTEA SECA, PROCESSO DE RECONSTITUIÇÃO DE UM PRODUTO DE LEITE E PRODUTO DE LEITE RECONSTITUÍDO
(71) FAIRLIFE, LLC (US)

(21) BR 11 2019 010062-8 A2 Código 9.1 - Deferimento
(22) 20/11/2017
(54) DISPOSITIVO EXTRATOR DE SEIVA, SISTEMA DE REDE E MÉTODO PARA EXTRAIR A SEIVA
(71) CHARLES VIJAY VARGHESE (IN)

(21) BR 11 2019 010094-6 A2 Código 9.1 - Deferimento
(22) 13/11/2017
(54) DISPOSIÇÃO DE TRANSPORTE DE PROTEÇÃO DE ANIMAL DE ESTIMAÇÃO
(71) MIM CONSTRUCTION AB (SE)

(21) BR 11 2019 010205-1 A2 Código 9.1 - Deferimento
(22) 21/11/2017
(54) GRAMPO DE UM DISPOSITIVO EM UMA LINHA DE PRODUÇÃO, DISPOSITIVO MÓVEL E MÉTODO PARA INSPECIONAR UMA LINHA DE PRODUÇÃO
(71) TECHNIP N-POWER (FR)

(21) BR 11 2019 010243-4 A2 Código 9.1 - Deferimento
(22) 23/10/2017
(54) SISTEMA DE ACOPLAMENTO, E, MÉTODO PARA SEPARAR UM CONJUNTO DE TUBOS ASCENDENTES MARINHOS INFERIOR DE UM PREVENTOR DE ERUPÇÃO ACOPLADO A UMA CABEÇA DE POÇO SUBMARINA

(71) KINETIC PRESSURE CONTROL, LTD. (US)

(21) BR 11 2019 010764-9 A2 Código 9.1 - Deferimento
 (22) 29/03/2017
 (54) VEÍCULO DO TIPO PARA MONTAR
 (71) HONDA MOTOR CO., LTD. (JP)

(21) BR 11 2019 010846-7 A2 Código 9.1 - Deferimento
 (22) 04/01/2018
 (54) ANEL DE PISTÃO COM SUPERFÍCIE DE CONTATO ESCALONADA
 (71) FEDERAL-MOGUL BURSCHIED GMBH (DE)

(21) BR 11 2019 010916-1 A2 Código 9.1 - Deferimento
 (22) 20/12/2017
 (54) PROCESSO PARA PREPARAR UMA COMPOSIÇÃO, COMPOSIÇÃO EXTRUDÁVEL, USOS DE UMA COMPOSIÇÃO EXTRUDÁVEL E DE UMA MOLDAGEM, E, MOLDAGEM.
 (71) BASF SE (DE)

(21) BR 11 2019 011002-0 A2 Código 9.1 - Deferimento
 (22) 02/11/2017
 (54) MÉTODOS PARA PRODUZIR UM LÁTEX DE POLÍMERO, UMA COMPOSIÇÃO DE LÁTEX, UM ARTIGO MOLDADO POR IMERSÃO E UMA ESTRUTURA DE EMBALAGEM
 (71) ZEON CORPORATION (JP)

(21) BR 11 2019 011296-0 A2 Código 9.1 - Deferimento
 (22) 01/12/2017
 (54) Método para aumentar a quantidade de carne de um animal aumentado com silagem
 (71) AGRIGENETICS, INC. (US)

(21) BR 11 2019 011482-3 A2 Código 9.1 - Deferimento
 (22) 13/12/2017
 (54) SISTEMA COM PRODUTOS DE ROUPA, UMA FERRAMENTA DE DESENHO DIGITAL E UMA MÁQUINA DE ACABAMENTO A LASER
 (71) LEVI STRAUSS & CO. (US)

(21) BR 11 2019 011492-0 A2 Código 9.1 - Deferimento
 (22) 05/12/2017
 (54) SISTEMA DE REMOÇÃO DE DETRITOS PARA UMA COLHEITADEIRA AGRÍCOLA
 (71) CNH INDUSTRIAL AMERICA LLC (US)

(21) BR 11 2019 011730-0 A2	Código 9.1 - Deferimento (22) 30/11/2017 (54) Composições de alimentos para animais de estimação e usos de componente de controle da glicose sanguínea contendo isoflavona de soja e beta-glucona de levedura (71) HILL'S PET NUTRITION, INC. (US)
(21) BR 11 2019 012035-1 A2	Código 9.1 - Deferimento (22) 18/12/2017 (54) DISPOSITIVO DE TREINAMENTO PARA USO EM UM INALADOR, INALADOR E MÉTODO DE TREINAMENTO DE UM USUÁRIO PARA OPERAR UM INALADOR (71) KONINKLIJKE PHILIPS N.V. (NL)
(21) BR 11 2019 012225-7 A2	Código 9.1 - Deferimento (22) 14/12/2017 (54) LAMINADO NÃO-TECIDO E MÉTODO DE FABRICAÇÃO DE UM LAMINADO NÃO-TECIDO (71) PFNONWOVENS LLC (US)
(21) BR 11 2019 012490-0 A2	Código 9.1 - Deferimento (22) 14/12/2017 (54) MONOFILAMENTO FIBROSO (71) SPINNOVA OY (FI)
(21) BR 11 2019 012805-0 A2	Código 9.1 - Deferimento (22) 20/12/2017 (54) COMPOSIÇÃO PARA A NUTRIÇÃO DE UM MAMÍFERO NÃO-HUMANO, VASILHA DE ALIMENTAÇÃO PARA UM MAMÍFERO NÃO-HUMANO, E, USO DA COMPOSIÇÃO. (71) AGRO INNOVATION INTERNATIONAL (FR)
(21) BR 11 2019 012852-2 A2	Código 9.1 - Deferimento (22) 12/12/2017 (54) COMPOSIÇÃO ALIMENTÍCIA CONTÍNUA DE ÓLEO, PROCESSO DE PREPARAÇÃO DA MESMA, USO DE MATERIAL DE PAREDE CELULAR E MÉTODO DE PREPARAÇÃO DO MATERIAL (71) UNILEVER IP HOLDINGS B.V. (PB)
(21) BR 11 2019 012869-7 A2	Código 9.1 - Deferimento (22) 19/12/2017 (54) MÉTODO DE OPERAÇÃO DE UM PERMUTADOR DE CALOR E

	MÉTODO DE AQUECIMENTO DE UM GÁS (71) L'AIR LIQUIDE, SOCIETE ANONYME POUR L'ETUDE ET L'EXPLOITATION DES PROCEDES GEORGES CLAUDE (FR)
(21) BR 11 2019 012918-9 A2	Código 9.1 - Deferimento (22) 19/12/2017 (54) PAINEL EMPILHÁVEL COM RANHURAS PARA O CULTIVO FLUTUANTE DE PLANTAS (71) CULTIVATION SYSTEMS B.V. (NL)
(21) BR 11 2019 012944-8 A2	Código 9.1 - Deferimento (22) 22/12/2017 (54) MÉTODO DE PREPARAÇÃO DE UMA COMPOSIÇÃO COMESTÍVEL (71) ARLA FOODS AMBA (DK)
(21) BR 11 2019 013136-1 A2	Código 9.1 - Deferimento (22) 14/04/2017 (54) DISPOSITIVO PARA POSICIONAR UM STENT DENTRO DE ARTÉRIAS CORONÁRIAS (71) SEVEN SONS LTD. R.N. 515985570 (THE "COMPANY") (IL)
(21) BR 11 2019 013627-4 A2	Código 9.1 - Deferimento (22) 27/12/2017 (54) PORTA DE TUBO INTRAVENOSO ANTI-OCCLUSÃO (71) BAXTER INTERNATIONAL INC. (US) ; BAXTER HEALTHCARE S.A. (CH)
(21) BR 11 2019 014032-8 A2	Código 9.1 - Deferimento (22) 10/01/2017 (54) BRAÇO DE PINÇA PARA RECIPIENTES E DISPOSITIVO DE PREENSÃO QUE TEM TAIS BRAÇOS DE PINÇA (71) TYROLON-SCHULNIG GMBH (AT)
(21) BR 11 2019 014093-0 A2	Código 9.1 - Deferimento (22) 29/01/2018 (54) INCUBADORA (71) ATOM MEDICAL CORPORATION (JP)
(21) BR 11 2019 014280-0 A2	Código 9.1 - Deferimento (22) 19/01/2018 (54) MATERIAL POLIMÉRICO, FIBRA, MANTA NÃO TECIDA, ARTIGO ABSORVENTE, E, MÉTODOS PARA FORMAÇÃO DE UM MATERIAL POLIMÉRICO E PARA FORMAR UMA FIBRA. (71) KIMBERLY-CLARK WORLDWIDE, INC. (US)

(21) BR 11 2019 014667-9 A2	Código 9.1 - Deferimento (22) 16/01/2018 (54) PAREDE LATERAL DE UM CARRO DE PALETES PARA UMA MÁQUINA DE GRELHA DE DESLOCAMENTO, CARRO DE PALETES PARA UMA MÁQUINA DE GRELHA DE DESLOCAMENTO E MÉTODO PARA CONVERTER UM CARRO DE PALETES DE UMA MÁQUINA DE GRELHA DE DESLOCAMENTO (71) PAUL WURTH S.A. (LU) ; PAUL WURTH DEUTSCHLAND GMBH (DE)
(21) BR 11 2019 014692-0 A2	Código 9.1 - Deferimento (22) 23/01/2018 (54) UNIDADE DE FILEIRA DE UMA PLANTADORA (71) PRECISION PLANTING LLC (US) ; AGCO DO BRASIL SOLUÇÕES AGRÍCOLAS LTDA (BR/RS)
(21) BR 11 2019 014971-6 A2	Código 9.1 - Deferimento (22) 14/11/2018 (54) POLÍMERO SUPERABSORVENTE E MÉTODO PARA PREPARAR O MESMO (71) LG CHEM, LTD. (KR)
(21) BR 11 2019 015338-1 A2	Código 9.1 - Deferimento (22) 13/02/2018 (54) COMPOSTOS DE FÓRMULA I, COMPOSIÇÃO AGROQUÍMICA, SEMENTE REVESTIDA, USO DOS COMPOSTOS E MÉTODO PARA COMBATER FUNGOS NOCIVOS FITOPATOGÊNICOS (71) BASF SE (DE)
(21) BR 11 2019 015367-5 A2	Código 9.1 - Deferimento (22) 29/01/2018 (54) INSERTO PARA RODA DE VEÍCULO, CONJUNTO DE INSERTOS, E, SISTEMA DE RODA DE VEÍCULO E INSERTO OU CONJUNTO DE INSERTOS PARA RODA DE VEÍCULO (71) GV ENGINEERING GMBH (DE)
(21) BR 11 2019 015456-6 A2	Código 9.1 - Deferimento (22) 27/01/2018 (54) NINHO DE POSTURA COM SISTEMA DE EXPULSÃO DE PISO DE ACIONAMENTO DE CREMALHEIRA (71) CTB, INC. (US)
(21) BR 11 2019 016285-2 A2	Código 9.1 - Deferimento

	(22) 05/03/2018 (54) LÂMINA DE APARELHO DE BARBEAMENTO OU DEPILAÇÃO (71) BIC-VIOLEX SA (GR)
(21) BR 11 2019 016333-6 A2	Código 9.1 - Deferimento (22) 06/02/2018 (54) ETIQUETA PARA ORELHA DE ANIMAIS QUE TEM UM ESPIGÃO (71) SMARTBOW GMBH (AT)
(21) BR 11 2019 017273-4 A2	Código 9.1 - Deferimento (22) 15/01/2018 (54) MÉTODO PARA CONTROLAR UM SISTEMA DE IRRADIAÇÃO E DISPOSITIVO PARA A FABRICAÇÃO CAMADA POR CAMADA (71) SLM SOLUTIONS GROUP AG (DE)
(21) BR 11 2019 017397-8 A2	Código 9.1 - Deferimento (22) 05/03/2018 (54) MONTAGEM PARA IDENTIFICAÇÃO DE FARDO PARA LIGAÇÃO DE UMA ETIQUETA DE IDENTIFICAÇÃO A UM FARDO DE MATERIAL DE COLHEITA AGRÍCOLA (71) AGCO CORPORATION (US)
(21) BR 11 2019 017432-0 A2	Código 9.1 - Deferimento (22) 26/02/2018 (54) MÉTODO DE PRECIPITAÇÃO E MÉTODO DE SÍNTESE DE 2,6-DIAMINO-3,5-DINITROPIRAZINA-1-ÓXIDO (71) COMMISSARIAT A L'ENERGIE ATOMIQUE ET AUX ENERGIES ALTERNATIVES (FR)
(21) BR 11 2019 017434-6 A2	Código 9.1 - Deferimento (22) 23/03/2018 (54) PROCESSO PARA PREPARAÇÃO DE DISPERSÕES AQUOSAS DE POLIURETANO, MÉTODOS PARA REVESTIR COURO OU COURO ARTIFICIAL E PANOS TECIDOS, PAPEL, PAPELÃO, PLÁSTICO, MADEIRA OU METAIS, E, DISPERSÃO AQUOSA DE POLIURETANO (71) LAMBERTI SPA (IT)
(21) BR 11 2019 017451-6 A2	Código 9.1 - Deferimento (22) 21/02/2018 (54) DISPOSITIVO DE PREENSÃO DE OVO E SISTEMA DE PROCESSAMENTO DE OVO (71) ZOETIS SERVICES LLC (US)

(21) BR 11 2019 017556-3 A2	Código 9.1 - Deferimento (22) 23/02/2018 (54) PROCESSO PARA A PREPARAÇÃO DE COMPOSTOS DE 2-CIANOIMIDAZOL (71) ADAMA MAKHTESHIM LTD. (IL)
<hr/>	
(21) BR 11 2019 017699-3 A2	Código 9.1 - Deferimento (22) 02/02/2018 (54) PLACA DE AÇO RESISTENTE À ABRASÃO E MÉTODO PARA FABRICAR A MESMA (71) JFE STEEL CORPORATION (JP)
<hr/>	
(21) BR 11 2019 017706-0 A2	Código 9.1 - Deferimento (22) 28/02/2018 (54) Sistema de acionamento de foice de ceifa, cabeçote para fixação a uma ceifeira-debulhadora e combinação de ceifeira-debulhadora e cabeçote (71) AGCO INTERNATIONAL GMBH (CH)
<hr/>	
(21) BR 11 2019 018502-0 A2	Código 9.1 - Deferimento (22) 06/03/2018 (54) DISPOSITIVO ATUADOR PARA CONTROLE DE UM DISPOSITIVO DE FREIO DE ESTACIONAMENTO DE UM VEÍCULO, ESPECIALMENTE ELETRÔNICO (71) KNORR-BREMSE SYSTEME FÜR NUTZFAHRZEUGE GMBH (DE)
<hr/>	
(21) BR 11 2019 018556-9 A2	Código 9.1 - Deferimento (22) 09/03/2018 (54) SISTEMA DE MONITORAMENTO PARA UMA COLHEITADEIRA AGRÍCOLA (71) CNH INDUSTRIAL BELGIUM NV (BE)
<hr/>	
(21) BR 11 2019 019172-0 A2	Código 9.1 - Deferimento (22) 22/03/2018 (54) COMPOSTO HETEROCÍCLICO FUNDIDO, COMPOSIÇÃO CONTENDO O MESMO E MÉTODO PARA O CONTROLE DE UM ARTRÓPODE NOCIVO (71) SUMITOMO CHEMICAL COMPANY, LIMITED (JP)
<hr/>	
(21) BR 11 2019 019605-6 A2	Código 9.1 - Deferimento (22) 16/03/2018 (54) COMPOSTOS E PROCESSO PARA PREPARAR UM COMPOSTO DE FÓRMULA II-A (71) FMC CORPORATION (US)

(21) BR 11 2019 019828-8 A2	Código 9.1 - Deferimento (22) 23/03/2018 (54) MÉTODOS DE SELETIVAMENTE FORMAR PIRAZINAS SUBSTITUÍDAS (71) R. J. REYNOLDS TOBACCO COMPANY (US)
<hr/>	
(21) BR 11 2019 020052-5 A2	Código 9.1 - Deferimento (22) 30/03/2017 (54) SUPORTE DE GUIDÃO (71) HONDA MOTOR CO., LTD. (JP)
<hr/>	
(21) BR 11 2019 020242-0 A2	Código 9.1 - Deferimento (22) 27/03/2018 (54) POLI(ALQUILENO) GUANIDINAS HOMOGÊNEAS E MÉTODO PARA SUA PRODUÇÃO (71) THOMAS FLECHSIG (CH)
<hr/>	
(21) BR 11 2019 020277-3 A2	Código 9.1 - Deferimento (22) 19/03/2018 (54) COMPOSTOS, COMPOSIÇÃO, MÉTODO PARA COMBATER OU CONTROLAR PRAGAS DE INVERTEBRADOS, MÉTODO PARA PROTEGER PLANTAS EM CRESCIMENTO, SEMENTE TRATADA, USOS DE UM COMPOSTO DA FÓRMULA I (71) BASF SE (DE)
<hr/>	
(21) BR 11 2019 020343-5 A2	Código 9.1 - Deferimento (22) 27/03/2018 (54) NOVO SISTEMA CATALÍTICO PARA PREPARAÇÃO REDIMENSIONÁVEL DE INDOXACARBE (71) ADAMA MAKHTESHIM LTD. (IL)
<hr/>	
(21) BR 11 2019 020478-4 A2	Código 9.1 - Deferimento (22) 27/03/2018 (54) LAMINADO BALÍSTICO COMPREENDENDO ELEMENTOS TÊXTEIS NOS QUAIS FIOS BALÍSTICOS CRUZAM FIOS NÃO BALÍSTICOS (71) SOCIETA' PER AZIONI FRATELLI CITTERIO (IT)
<hr/>	
(21) BR 11 2019 020496-2 A2	Código 9.1 - Deferimento (22) 29/03/2018 (54) COMPOSIÇÃO PARA REGULAR A VISCOSIDADE, COMPOSIÇÃO POLIMÉRICA, COMPOSIÇÃO DE ESPESSANTE AQUOSO, E, MÉTODOS PARA MELHORAR A VISCOSIDADE ICI DE UMA COMPOSIÇÃO AQUOSA E PARA PRODUZIR UMA COMPOSIÇÃO PARA REGULAR A VISCOSIDADE (71) ELEMENTIS SPECIALTIES, INC. (US)

(21) BR 11 2019 020851-8 A2	Código 9.1 - Deferimento (22) 21/12/2017 (54) DEGOMAGEM ENZIMÁTICA DE ÓLEO NÃO REFINADO CONTENDO TRIGLICERÍDEOS (71) PURAC BIOCHEM B.V. (NL)
(21) BR 11 2019 022049-6 A2	Código 9.1 - Deferimento (22) 16/05/2018 (54) UM COMPLEXO DE HAFNIUM; UM COMPLEXO DE HÁFIO SUPORTADO; MÉTODOS PARA FORMAR UM POLÍMERO USANDO TAIS COMPLEXOS (71) UNIVATION TECHNOLOGIES, LLC (US)
(21) BR 11 2019 022404-1 A2	Código 9.1 - Deferimento (22) 12/02/2018 (54) FECHAMENTO DE ABERTURA FÁCIL (71) CROWN PACKAGING TECHNOLOGY, INC. (US)
(21) BR 11 2019 024533-2 A2	Código 9.1 - Deferimento (22) 10/04/2018 (54) DISPOSITIVO PARA MONTAR OBJETOS PLÁSTICOS (71) TELEROBOT S.P.A. (IT)
(21) BR 11 2019 025942-2 A2	Código 9.1 - Deferimento (22) 05/06/2018 (54) SISTEMA ESPALHADOR DE PALHIÇO/PALHA DE UMA COLHEITADEIRA AGRÍCOLA (71) CNH INDUSTRIAL BRASIL LTDA. (BR/MG)
(21) BR 11 2019 026744-1 A2	Código 9.1 - Deferimento (22) 22/06/2017 (54) MÉTODO DE EXTRAÇÃO DE COMPOSTO(S) DE LÍTIO (71) OUTOTEC (FINLAND) OY (FI)
(21) BR 11 2019 026815-4 A2	Código 9.1 - Deferimento (22) 02/07/2018 (54) CICLONE PARA SEPARAÇÃO DE PARTÍCULAS SÓLIDAS E/OU LÍQUIDO DE UM FLUIDO E ELEMENTO DE SUPORTE (71) OUTOTEC (FINLAND) OY (FI)
(21) BR 11 2019 026872-3 A2	Código 9.1 - Deferimento (22) 25/06/2018

	(54) DEFLETOR DE EMPUXO E VEÍCULO MILITAR (71) NEXTER SYSTEMS (FR)
--	---

(21) BR 11 2019 027486-3 A2	Código 9.1 - Deferimento (22) 21/06/2018 (54) COMPOSIÇÃO E PROCESSO COSMÉTICO (71) L'OREAL (FR)
------------------------------------	--

(21) BR 11 2019 027499-5 A2	Código 9.1 - Deferimento (22) 22/06/2018 (54) HIDROCICLONE SEPARADOR PARA CLASSIFICAR MATERIAL SÓLIDO EM UMA SUSPENSÃO LÍQUIDA, SISTEMA, MÉTODO PARA CLASSIFICAR MATERIAL SÓLIDO EM SUSPENSÃO LÍQUIDA E PORÇÃO DE SUPORTE DE FLUXO (71) METSO MINERALS INDUSTRIES, INC. (US)
------------------------------------	---

(21) BR 11 2019 027500-2 A2	Código 9.1 - Deferimento (22) 22/06/2018 (54) HIDROCICLONE SEPARADOR PARA CLASSIFICAR MATERIAL SÓLIDO EM UMA SUSPENSÃO LÍQUIDA E SISTEMA (71) METSO MINERALS INDUSTRIES, INC. (US)
------------------------------------	---

(21) BR 11 2019 027878-8 A2	Código 9.1 - Deferimento (22) 03/07/2018 (54) COPOLÍMEROS DE PROPILENO (71) BASELL POLIOLEFINE ITALIA S.R.L. (IT)
------------------------------------	--

(21) BR 11 2020 000218-6 A2	Código 9.1 - Deferimento (22) 05/07/2017 (54) CÁPSULA PARA UM APARELHO DE DISTRIBUIÇÃO DE BEBIDAS E MÉTODO PARA DISTRIBUIR UMA BEBIDA PREPARADA A PARTIR DE UM INGREDIENTE ALOJADO EM UMA CÁPSULA (71) TUTTOESPRESSO S.R.L. (IT)
------------------------------------	---

(21) BR 11 2020 000329-8 A2	Código 9.1 - Deferimento (22) 10/07/2018 (54) PROCESSO DE DESIDRATAÇÃO DOS ÁLCOOIS EM OLEFINAS QUE COMPREENDEM UMA ETAPA DE SELETIVAÇÃO DO CATALISADOR (71) IFP ENERGIES NOUVELLES (FR) ; TOTAL RESEARCH & TECHNOLOGY FELUY (BE)
------------------------------------	---

(21) BR 11 2020 000969-5 A2	Código 9.1 - Deferimento (22) 18/07/2018
------------------------------------	---

	(54) PROCESSO DE FABRICAÇÃO DE UMA PEÇA DE CONEXÃO (71) VALLOUREC OIL AND GAS FRANCE (FR)
(21) BR 11 2020 001934-8 A2	Código 9.1 - Deferimento (22) 23/07/2018 (54) CONJUNTO DE COIFA DE IRRIGAÇÃO (71) VALMONT INDUSTRIES, INC. (US)
(21) BR 11 2020 003016-3 A2	Código 9.1 - Deferimento (22) 06/08/2018 (54) MÉTODO E KIT PARA DETERMINAR A PRESENÇA DE ESPÉCIES DE SULFETOS ÁCIDOS USANDO UM CORANTE DE COMPLEXO METÁLICO E MÉTODO DE TRATAMENTO DE MATERIAL PARA COMBATER A PRESENÇA DE ESPÉCIES DE SULFETO ÁCIDO (71) INNOSPEC LIMITED (GB)
(21) BR 11 2020 003253-0 A2	Código 9.1 - Deferimento (22) 01/09/2017 (54) SISTEMA GERADOR DE AEROSSOL ELETRICAMENTE OPERÁVEL (71) PHILIP MORRIS PRODUCTS S.A. (CH)
(21) BR 11 2020 003346-4 A2	Código 9.1 - Deferimento (22) 30/08/2018 (54) ÁCIDO SULFÔNICO E COMPOSIÇÃO QUE COMPREENDE ÁCIDO SULFÔNICO (71) ARKEMA FRANCE (FR)
(21) BR 11 2020 003636-6 A2	Código 9.1 - Deferimento (22) 09/08/2018 (54) COMPOSIÇÕES DE AEROSSOL ANTIPERSPIRANTE ANIDRO E DE BASE ANIDRA, PROCESSO DE FABRICAÇÃO, MÉTODO PARA ESPESSAR UMA COMPOSIÇÃO E MÉTODO COSMÉTICO PARA REDUZIR A PERSPIRAÇÃO (71) UNILEVER IP HOLDINGS B.V. (PB)
(21) BR 11 2020 005374-0 A2	Código 9.1 - Deferimento (22) 20/09/2018 (54) SISTEMA DE REMOÇÃO DE RESÍDUOS PARA UMA COLHEITADEIRA AGRÍCOLA E EXTRATORES RELACIONADOS (71) CNH INDUSTRIAL AMERICA LLC (US)
(21) BR 11 2020 006876-4 A2	Código 9.1 - Deferimento (22) 25/09/2018

(54) DISPOSITIVO DE FABRICAÇÃO E MÉTODO DE FABRICAÇÃO DE FOLHA COMPÓSITA
 (71) ZUIKO CORPORATION (JP)

(21) BR 11 2020 007174-9 A2 Código 9.1 - Deferimento
 (22) 08/10/2018
 (54) SISTEMA DE PENEIRAMENTO COM SISTEMAS DE VIBRAÇÃO DISPOSTOS EM NÓS DE VIBRAÇÃO
 (71) THYSSENKRUPP AG (DE) ; THYSSENKRUPP INDUSTRIAL SOLUTIONS AG (DE)

(21) BR 11 2020 012754-0 A2 Código 9.1 - Deferimento
 (22) 20/12/2018
 (54) BALANÇO ÁCIDO EM UMA LIXIVIAÇÃO EM PILHAS DE CLORETO
 (71) BHP CHILE INC (CL)

(21) BR 11 2020 019701-7 A2 Código 9.1 - Deferimento
 (22) 28/03/2018
 (54) DISPOSITIVO POSICIONADOR DE SEMENTES APLICADO EM PLANTADEIRAS AGRÍCOLAS
 (71) PEDRO LUIS PEREIRA COUTO (BR/RS) ; THIAGO DE CARVALHO RIBEIRO (BR/RS)

(21) BR 11 2020 020275-4 A2 Código 9.1 - Deferimento
 (22) 28/03/2019
 (54) APARELHO E MÉTODO DE TRANSMISSÃO DE PDU DE MAC.
 (71) CHINA MOBILE COMMUNICATIONS GROUP CO., LTD. (CN) ; CHINA MOBILE COMMUNICATION CO., LTD RESEARCH INSTITUTE (CN)

(21) BR 11 2020 020453-6 A2 Código 9.1 - Deferimento
 (22) 21/01/2019
 (54) EQUIPAMENTO DE USUÁRIO EM UMA REDE DE COMUNICAÇÃO SEM FIO E MÉTODO RELACIONADO, MÉTODO IMPLEMENTADO POR UM NÓ DE ORIGEM, ESTAÇÃO BASE E MEIOS DE ARMAZENAMENTO NÃO TRANSITÓRIOS LEGÍVEIS POR COMPUTADOR
 (71) TELEFONAKTIEBOLAGET LM ERICSSON (PUBL) (SE)

(21) BR 11 2020 021865-0 A2 Código 9.1 - Deferimento
 (22) 25/04/2019
 (54) Processo para a fabricação de grânulos ou pós, grânulo ou pó, e, uso de um grânulo ou um pó
 (71) BASF SE (DE)

(21) BR 11 2020 022534-7 A2	Código 9.1 - Deferimento (22) 04/05/2018 (54) SISTEMA E MÉTODO DE FABRICAÇÃO DE ACESSÓRIOS E CONEXÕES PARA TUBULAÇÕES BIAXIALMENTE ORIENTADAS (71) MOLECOR TECNOLOGÍA, S. L. (ES)
(21) BR 11 2021 004397-7 A2	Código 9.1 - Deferimento (22) 12/09/2018 (54) SISTEMA DE ENGENHAGENS APLICADO NO DOSADOR E CONDUTOR DE SEMENTES A VÁCUO (71) MÁQUINAS AGRÍCOLAS JACTO S/A. (BR/SP)
(21) BR 11 2021 021289-2 A2	Código 9.1 - Deferimento (22) 27/03/2020 (54) METODOLOGIA DE VIÉS DE FLUXO PERSISTENTE PARA CIRCUITOS FECHADOS SUPERCONDUTORES (71) INTERNATIONAL BUSINESS MACHINES CORPORATION (US)
(21) BR 11 2022 002068-6 A2	Código 9.1 - Deferimento (22) 04/08/2020 (54) MÉTODO PARA CONDICIONAR UMA TRAMA MÓVEL E MÉTODOS PARA PRODUZIR UM PRODUTO ONDULADO (71) INTPRO, LLC (US)
(21) BR 11 2022 008060-3 A2	Código 9.1 - Deferimento (22) 04/11/2020 (54) PLACA DE TRANSFERÊNCIA DE CALOR (71) ALFA LAVAL CORPORATE AB (SE)
(21) BR 11 2022 012767-7 A2	Código 9.1 - Deferimento (22) 28/12/2020 (54) CONJUNTO DE BOMBA SUBMERSÍVEL PARA TRANSFERÊNCIA DE UM MEIO DE FLUIDO COM BAIXA VISCOSIDADE (71) HESS CORPORATION (US)
(21) BR 12 2018 010825-8 A2	Código 9.1 - Deferimento (22) 04/09/2014 (54) QUANTIFICAÇÃO DE CROMA EM CODIFICAÇÃO DE VÍDEO (62) BR 11 2016 005080-0 04/09/2014 (71) APPLE INC. (US)
(21) BR 12 2020 003206-5 A2	Código 9.1 - Deferimento (22) 29/01/2015

	(54) MÉTODOS DE PREPARO, MÉTODO DE PURIFICAÇÃO, E COMPOSTO (62) BR 11 2016 017776-2 29/01/2015 (71) SIGNAL PHARMACEUTICALS, LLC (US)
(21) BR 12 2020 008232-1 A2	Código 9.1 - Deferimento (22) 27/05/2015 (54) Método para aumento da produção, taxa de crescimento, biomassa, e/ou tolerância ao estresse por seca de uma planta, e, construção de ácido nucléico (62) BR 11 2016 027911-5 27/05/2015 (71) EVOGENE LTD. (IL)
(21) BR 12 2020 022453-3 A2	Código 9.1 - Deferimento (22) 24/03/2015 (54) MISTURA POLIMÓRFICA DE RIFAXIMINA E SUA UTILIZAÇÃO PARA A PREPARAÇÃO DE FORMULAÇÕES SÓLIDAS (62) BR 11 2016 021016-6 24/03/2015 (71) EUTICALS SPA (IT)
(21) BR 12 2020 023544-6 A2	Código 9.1 - Deferimento (22) 16/04/2013 (54) MÉTODO E MÍDIA DE GRAVAÇÃO NÃO TRANSITÓRIA LEGÍVEL POR COMPUTADOR PARA DECODIFICAR VÍDEO (62) BR 11 2014 022670-9 16/04/2013 (71) ELECTRONICS AND TELECOMMUNICATIONS RESEARCH INSTITUTE (KR)
(21) BR 12 2020 023687-6 A2	Código 9.1 - Deferimento (22) 22/05/2015 (54) AGENTE DE ÁCIDO RIBONUCLEICO (RNAI) DE FITA DUPLA, SEUS USOS E COMPOSIÇÃO FARMACÊUTICA (62) BR 11 2016 026950-0 22/05/2015 (71) ALNYLAM PHARMACEUTICALS, INC. (US)
(21) BR 12 2021 002351-4 A2	Código 9.1 - Deferimento (22) 16/04/2013 (54) MÉTODO E MÍDIA DE GRAVAÇÃO NÃO TRANSITÓRIA LEGÍVEL POR COMPUTADOR PARA DECODIFICAR VÍDEO (62) BR 11 2014 022670-9 16/04/2013 (71) ELECTRONICS AND TELECOMMUNICATIONS RESEARCH INSTITUTE (KR)
(21) BR 12 2021 005953-5 A2	Código 9.1 - Deferimento (22) 16/04/2013

(54) MÉTODO E MÍDIA DE GRAVAÇÃO NÃO TRANSITÓRIA LEGÍVEL POR COMPUTADOR PARA DECODIFICAR VÍDEO
 (62) BR 11 2014 022670-9 16/04/2013
 (71) ELECTRONICS AND TELECOMMUNICATIONS RESEARCH INSTITUTE (KR)

(21) BR 12 2021 010845-5 A2 Código 9.1 - Deferimento
 (22) 16/04/2013
 (54) MÉTODO E MÍDIA DE GRAVAÇÃO NÃO TRANSITÓRIA LEGÍVEL POR COMPUTADOR PARA DECODIFICAR VÍDEO
 (62) BR 11 2014 022670-9 16/04/2013
 (71) ELECTRONICS AND TELECOMMUNICATIONS RESEARCH INSTITUTE (KR)

(21) BR 12 2021 014198-3 A2 Código 9.1 - Deferimento
 (22) 21/10/2009
 (54) MÉTODO DE FABRICAÇÃO
 (62) PI 0919893-8 21/10/2009
 (71) SACMI COOPERATIVA MECCANICI IMOLA SOCIETA' COOPERATIVA (IT)

(21) BR 12 2021 019883-7 A2 Código 9.1 - Deferimento
 (22) 02/07/2012
 (54) MÉTODO DE GERAR UM SINAL ESTENDIDO DE LARGURA DE BANDA, E MÍDIA NÃO TRANSITÓRIA LEGÍVEL POR COMPUTADOR
 (62) BR 11 2013 033900-4 02/07/2012
 (71) SAMSUNG ELECTRONICS CO., LTD. (KR)

(21) BR 12 2022 001631-6 A2 Código 9.1 - Deferimento
 (22) 19/12/2014
 (54) MÉTODO, SISTEMA DE COMPUTADOR, E DISPOSITIVO DE MEMÓRIA OU ARMAZENAMENTO NÃO VOLÁTIL
 (62) BR 11 2016 015854-7 19/12/2014
 (71) MICROSOFT TECHNOLOGY LICENSING, LLC (US)

(21) BR 12 2022 002838-1 A2 Código 9.1 - Deferimento
 (22) 21/09/2016
 (54) DISPOSITIVO PARA A IMPLEMENTAÇÃO DE UM MÉTODO DE REALIZAÇÃO DA MONTAGEM DE TUBOS DE MATERIAIS TERMOPLÁSTICOS E MÉTODOS DE REALIZAÇÃO DE UMA TUBULAÇÃO
 (62) BR 11 2018 005475-5 21/09/2016
 (71) SAIPEM S.A. (FR)

(21) BR 12 2022 005103-0 A2	Código 9.1 - Deferimento (22) 22/04/2016 (54) DISPOSITIVO DE ARMAZENAMENTO DE SANGUE PARA ARMAZENAR SANGUE DEPLETADO DE OXIGÊNIO E MÉTODO PARA REDUZIR A SATURAÇÃO DE OXIGÊNIO DO SANGUE DURANTE O ARMAZENAMENTO (62) BR 11 2017 022417-8 22/04/2016 (71) HEMANEXT INC. (US)
(21) BR 12 2022 005637-7 A2	Código 9.1 - Deferimento (22) 30/09/2010 (54) COMPOSIÇÃO FARMACÊUTICA LÍQUIDA NÃO AQUOSA (62) BR 11 2012 007110-6 30/09/2010 (71) ADARE PHARMACEUTICALS, INC. (US)
(21) BR 12 2022 007761-7 A2	Código 9.1 - Deferimento (22) 03/02/2017 (54) APARELHO CIRÚRGICO (62) BR 11 2018 009251-7 03/02/2017 (71) BOARD OF REGENTS OF THE UNIVERSITY OF TEXAS SYSTEM (US)
(21) BR 12 2022 015729-7 A2	Código 9.1 - Deferimento (22) 17/07/2014 (54) DECODIFICADOR DE ÁUDIO DE MÚLTIPLOS CANAIS E MÉTODO PARA FORNECER PELO MENOS DOIS SINAIS DE ÁUDIO DE SAÍDA COM BASE EM UMA REPRESENTAÇÃO CODIFICADA (62) BR 11 2016 001248-8 17/07/2014 (71) FRAUNHOFER-GESELLSCHAFT ZUR FÖRDERUNG DER ANGEWANDTEN FORSCHUNG E.V. (DE)
(21) BR 12 2022 015747-5 A2	Código 9.1 - Deferimento (22) 17/07/2014 (54) DECODIFICADOR E CODIFICADOR DE ÁUDIO DE MÚLTIPLOS CANAIS, MÉTODO PARA FORNECER PELO MENOS DOIS SINAIS DE ÁUDIO DE SAÍDA COM BASE EM UMA REPRESENTAÇÃO CODIFICADA E MÉTODO PARA FORNECER UMA REPRESENTAÇÃO CODIFICADA DE UM SINAL DE ÁUDIO DE MÚLTIPLOS CANAIS (62) BR 11 2016 001248-8 17/07/2014 (71) FRAUNHOFER-GESELLSCHAFT ZUR FÖRDERUNG DER ANGEWANDTEN FORSCHUNG E.V. (DE)
(21) BR 12 2022 020326-4 A2	Código 9.1 - Deferimento (22) 27/01/2014 (54) MÉTODO E APARELHO PARA REPRODUÇÃO DE ÁUDIO

NORMALIZADO DE MÍDIA COM E SEM METADADOS DE RUÍDO
INTEGRADO EM NOVOS DISPOSITIVOS DE MÍDIA

(62) BR 11 2015 017295-4 27/01/2014

(71) FRAUNHOFER-GESELLSCHAFT ZUR FÖRDERUNG DER
ANGEWANDTEN FORSCHUNG E. V. (DE)

(21) BR 12 2022 021919-5 A2

Código 9.1 - Deferimento

(22) 23/05/2017

(54) MÓDULO DE TRANSPORTADOR

(62) BR 11 2018 073564-7 23/05/2017

(71) HABASIT AG (CH)

(21) BR 12 2022 021922-5 A2

Código 9.1 - Deferimento

(22) 23/05/2017

(54) MÓDULO DE TRANSPORTADOR

(62) BR 11 2018 073564-7 23/05/2017

(71) HABASIT AG (CH)

(21) BR 12 2022 022172-6 A2

Código 9.1 - Deferimento

(22) 22/06/2017

(54) MATERIAL DE SUPORTE DO CRESCIMENTO QUE COMPREENDE UM
MEIO PARA O DESENVOLVIMENTO DA PLANTA COMBINADO COM PELO
MENOS UM ZEÓLITO, NOS POROS DOS QUAIS PELO MENOS UM
L-AMINOÁCIDO BÁSICO É ADSORVIDO

(62) BR 11 2018 076586-4 22/06/2017

(71) AREVO AB (SE)

(21) BR 12 2022 025485-3 A2

Código 9.1 - Deferimento

(22) 11/03/2015

(54) COMPOSIÇÃO HERBICIDA

(62) BR 11 2016 020489-1 11/03/2015

(71) ARYSTA LIFESCIENCE SAS (FR)

(21) BR 13 2018 075227-7 E2

Código 9.1 - Deferimento

(22) 05/12/2018

(54) PROCESSO DE SOLDAGEM EM UMA CÉLULA DE TRABALHO
SEMIAUTOMÁTICA; E CÉLULA DE TRABALHO SEMIAUTOMÁTICA

(61) PI 0721005-1 27/06/2007

(71) LINCOLN GLOBAL, INC. (US)

(21) BR 13 2018 075228-5 E2

Código 9.1 - Deferimento

(22) 05/12/2018

(54) PROCESSO DE SOLDAGEM EM UMA CÉLULA DE TRABALHO

	SEMIAUTOMÁTICA; E CÉLULA DE TRABALHO SEMIAUTOMÁTICA (61) PI 0721005-1 27/06/2007 (71) LINCOLN GLOBAL, INC. (US)
--	---

(21) BR 20 2015 026682-6 U2	Código 9.1 - Deferimento (22) 21/10/2015 (54) ALIMENTADOR DE BIOMASSA (71) OTALÍCIO PACHECO DA CUNHA (BR/RS)
------------------------------------	---

(21) BR 20 2016 030146-2 U2	Código 9.1 - Deferimento (22) 21/12/2016 (54) DISPOSIÇÃO INTRODUZIDA EM CÂMARA BASAL COM TAMPA COM DIFUSOR PARA UTILIZAÇÃO DE REFIL REPELENTE EM VENTILADOR (71) MK ELETRODOMÉSTICOS MONDIAL S.A. (BR/BA)
------------------------------------	--

(21) BR 20 2017 000602-1 U2	Código 9.1 - Deferimento (22) 11/01/2017 (54) CHURRASQUEIRA PARA FOGÃO (71) RODRIGO JOBS CONTIN (BR/SP)
------------------------------------	--

(21) BR 20 2017 014365-7 U2	Código 9.1 - Deferimento (22) 30/06/2017 (54) DISPOSIÇÃO CONSTRUTIVA DE SISTEMA DE GUIA SUPERIOR PARA PORTA DE CORRER (71) BIGFER INDÚSTRIA E COMÉRCIO DE FERRAGENS LTDA (BR/RS)
------------------------------------	---

(21) BR 20 2017 016667-3 U2	Código 9.1 - Deferimento (22) 03/08/2017 (54) DISPOSIÇÃO CONSTRUTIVA APLICADA EM SILO METÁLICO PARA ARMAZENAGEM DE GRÃOS (71) TIBRE INDUSTRIA METALURGICA LTDA (BR/RS)
------------------------------------	---

(21) BR 20 2017 026651-1 U2	Código 9.1 - Deferimento (22) 11/12/2017 (54) SISTEMA DE ENERGIA RECARREGÁVEL PARA PAINEL DE EQUIPAMENTO USADO EM EXERCÍCIOS FÍSICOS (71) MARLI WILKER SILVESTRI (BR/SC)
------------------------------------	---

(21) BR 20 2017 027623-1 U2	Código 9.1 - Deferimento (22) 20/12/2017 (54) DISPOSIÇÃO CONSTRUTIVA INTRODUZIDA EM TELA MOSQUETEIRA (71) SSZK EMPREENDIMENTOS PARTICIPACOES LTDA (BR/SP)
------------------------------------	--

(21) BR 20 2020 007099-7 U2 Código 9.1 - Deferimento
(22) 08/04/2020
(54) EQUIPAMENTO PARA DISTRIBUIÇÃO DE RAÇÃO COM ROSCA
SEM-FIM LONGITUDINAL
(71) JOÃO CARLOS MOLIN (BR/RS) ; GIOVANI MOLIN (BR/RS) ; GEFERSON
RONEI BUZINI (BR/RS)

(21) BR 20 2020 007100-4 U2 Código 9.1 - Deferimento
(22) 08/04/2020
(54) EQUIPAMENTO PARA DISTRIBUIÇÃO DE RAÇÃO COM ROSCA
SEM-FIM COMBINADA, VERTICAL E HORIZONTAL
(71) GIOVANI MOLIN (BR/RS) ; GEFERSON RONEI BUZINI (BR/RS) ; JOÃO
CARLOS MOLIN (BR/RS)

Código 9.1.1 - Decisão Anulada

Anulação da decisão de deferimento por ter sido indevida. (A toda publicação que envolva anulação de ato ou despacho caberá justificativa no processo administrativo.)

(21) BR 11 2019 027312-3 A2

Código 9.1.1 - Decisão Anulada

(22) 19/06/2018

(54) SISTEMA DE CANISTER DE CONTROLE DE EMISSÃO EVAPORATIVA

(71) INGEVITY SOUTH CAROLINA, LLC (US)

Anulada a publicação código 9.1 na RPI nº 2710 de 13/12/2022 por ter sido indevida.

Código 9.1.3 - Republicação

Republicação da publicação de deferimento por ter sido efetuada com incorreção.

(21) BR 11 2013 019499-5 A2	Código 9.1.3 - Republicação (22) 03/02/2012 (54) Proteína heteromultimérica variante ou anticorpo IgG modificado, método para produzir uma proteína heteromultimérica variante ou anticorpo IgG modificado, composição, método para preparar uma proteína heteromultimérica e proteína heteromultimérica variante (71) GENENTECH, INC. (US) (72) J. MICHAEL ELLIOTT; JUSTIN SCHEER
(21) BR 11 2016 004934-9 A2	Código 9.1.3 - Republicação (22) 03/09/2014 (54) NOVOS DERIVADOS DE TRIAZOLO [4,5-d] PIRIMIDINA (71) F. HOFFMANN-LA ROCHE AG (CH) (72) STEPHAN ROEVER; MARK ROGERS-EVANS; MATTHIAS NETTEKOVEN; SÉBASTIEN SCHMITT; UWE GREETHER; ATSUSHI KIMBARA
(21) BR 11 2018 013208-0 A2	Código 9.1.3 - Republicação (22) 03/02/2017 (54) LÂMINA DE MATERIAL COMPÓSITO EXTRUDADO, PAINEL COMPÓSITO E PROCESSO DE MANUFATURA DA MESMA (71) RENOLIT GOR S.P.A. (IT) (72) ADRIANO ODINO; ANDREA STRIGNANO; RAFFAELLA GIOVANNINI
(21) BR 11 2019 005190-2 A2	Código 9.1.3 - Republicação (22) 19/09/2016 (54) COMPOSIÇÕES ADESIVAS SEM SOLVENTE DE DOIS COMPONENTES E MÉTODOS PARA PRODUZIR AS MESMAS (71) DOW GLOBAL TECHNOLOGIES LLC (US) ; ROHM AND HAAS COMPANY (US) (72) CHENYAN BAI; MAI CHEN; AMIRA AVRIL MARINE; JOSEPH JAMES ZUPANCIC; YINZHONG GUO
(21) BR 11 2019 009653-1 A2	Código 9.1.3 - Republicação (22) 15/11/2016 (54) MATERIAL DE GRADAÇÃO DE CAMPO ELÉTRICO, ACESSÓRIO DE CABO ELÉTRICO, E, JUNTA DE CABO ELÉTRICO. (71) PRYSMIAN S.P.A. (IT) (72) LUIGI CAIMI; STEFANO POGLIANI; IVAN TROIA

(21) BR 11 2019 020472-5 A2

Código 9.1.3 - Republicação

(22) 09/04/2018

(54) PROCESSO PARA TINGIR CABELOS

(71) L'OREAL (FR)

(72) SANDRINE CHODOROWSKI-KIMMES

Código 9.1.4 - Retificação

Retificação da publicação de deferimento por ter sido efetuada com incorreção. Tal publicação não implica na alteração da data do deferimento e nos prazos decorrentes da mesma.

(21) BR 11 2017 004679-2 A2

Código 9.1.4 - Retificação

(22) 09/09/2015

(54) DISPOSITIVO PARA APLICAÇÃO DE FOTBIOMODULAÇÃO (PBM)
PARA TRATAMENTO DE TECIDO OCULAR

(71) LUMITHERA, INC. (US)

Incorreções nas indicações dos documentos que devem compor a
Carta-Patente, mais especificamente com relação às páginas do relatório
descritivo e à petição de resumo.

(21) BR 11 2017 015809-4 A2

Código 9.1.4 - Retificação

(22) 25/01/2016

(54) MÓDULO DE COMBUSTÃO DE TURBOMÁQUINA E TURBOMÁQUINA

(71) SAFRAN (FR)

Retificação do parecer de deferimento publicado na RPI2708.

(21) BR 11 2017 020669-2 A2

Código 9.1.4 - Retificação

(22) 01/04/2016

(54) MOTOR DE TURBINA E SISTEMA DE ARREFECIMENTO

(71) SAFRAN AIRCRAFT ENGINES (FR)

Retificação do parecer de deferimento publicado na RPI2708.

(21) BR 11 2018 006992-2 A2

Código 9.1.4 - Retificação

(22) 07/10/2016

(54) FERRAMENTAL E MÉTODO PARA FAZER FENDAS, CONJUNTO, E,
MÁQUINA PARA USINAGEM ELETROQUÍMICA

(71) SAFRAN AIRCRAFT ENGINES (FR) ; PEMTEC (FR)

Retificação do parecer do despacho de deferimento publicado na RPI2701.

(21) BR 11 2019 019594-7 A2

Código 9.1.4 - Retificação

(22) 15/03/2018

(54) MÉTODO DE RESTAURAÇÃO DENTÁRIA, MÉTODO PARA PRODUZIR
UM PILAR DE RESTAURAÇÃO DENTÁRIA DESTINADO A SER FIXADO A UM
IMPLANTE DENTÁRIO E ELEMENTO DE CICATRIZAÇÃO

(71) EUROTEKNIKA (FR)

Retificação do e deferimento notificado na RPI 2704 de 01/11/2022.

Código 9.2 - Indeferimento

Indeferido o pedido por não atender aos requisitos legais, conforme parecer técnico que pode ser obtido através do endereço eletrônico www.inpi.gov.br - No Acesso rápido - Faça uma busca – Patente. Para acessar, cadastre-se no Portal do INPI e use login e senha. Desta data corre o prazo de 60 (sessenta) dias para eventual recurso do depositante. No caso de pedido de certificado de adição indeferido por não ter o mesmo conceito inventivo, o depositante poderá, no prazo de recurso, requerer a sua transformação em pedido de patente de invenção ou modelo de utilidade, nos termos do Art. 76 § 4º da Lei nº 9.279/96.

(21) BR 10 2013 019135-3 A2 Código 9.2 - Indeferimento
(22) 26/07/2013
(54) ANTÍGENOS DE METALOPROTEASE OU PEPTÍDEOS DERIVADOS PARA O CONTROLE DO CARRAPATO
(71) UNIVERSIDADE FEDERAL DO RIO GRANDE DO SUL (BR/RS)

(21) BR 10 2014 031970-0 A2 Código 9.2 - Indeferimento
(22) 19/12/2014
(54) MÁQUINA DE ELEVAÇÃO PÉLVICA (QUADRIL)
(71) NILTON ANGELO DA SILVA (BR/ES)

(21) BR 10 2015 022081-2 A2 Código 9.2 - Indeferimento
(22) 09/09/2015
(54) INCORPORAÇÃO DE CURCUMINA E/OU CURCUMINÓIDES EM FORMULAÇÃO PARA TRATAMENTO DE ONICOMICOSE POR TERAPIA FOTODINÂMICA
(71) PDT PHARMA INDUSTRIA E COMERCIO DE PRODUTOS FARMACEUTICOS LTDA EPP (BR/SP)

(21) BR 10 2015 029735-1 A2 Código 9.2 - Indeferimento
(22) 27/11/2015
(54) PROCESSO DE OBTENÇÃO DE HOLOGRAFIA TRANSPARENTE, APLICÁVEL EM SUBSTRATOS DIVERSOS, PARA AUTENTICAÇÃO E VALIDAÇÃO DE PRODUTOS
(71) DERLI DE ARAUJO KRASSUSKI (BR/PR)

(21) BR 10 2016 000691-0 A2 Código 9.2 - Indeferimento
(22) 13/01/2016
(54) SISTEMA E MÉTODO DE GESTÃO DE INVENTÁRIO BASEADO EM ANÁLISE DE RECONHECIMENTO DE OBJETO
(71) UP POINTS SERVIÇOS EMPRESARIAIS S.A. (BR/SC)

(21) BR 10 2016 004445-6 A2	Código 9.2 - Indeferimento (22) 29/02/2016 (54) MÉTODO E SISTEMA DE MEDIÇÃO DIGITAL DE SINAIS DE ALTA FREQUÊNCIA (71) INSTITUTO NACIONAL DE METROLOGIA, QUALIDADE E TECNOLOGIA - INMETRO. (BR/RJ)
<hr/>	
(21) BR 10 2016 005211-4 A2	Código 9.2 - Indeferimento (22) 09/03/2016 (54) CÁPSULAS CONTENDO VITAMINAS DO COMPLEXO B PARA CICATRIZAÇÃO DE FERIDAS (71) UNIVERSIDADE FEDERAL DE PERNAMBUCO- UFPE (BR/PE)
<hr/>	
(21) BR 10 2016 011825-5 A2	Código 9.2 - Indeferimento (22) 24/05/2016 (54) MÉTODO, DISPOSITIVO E MÍDIA DE ARMAZENAMENTO NÃO TRANSITÓRIO E LEGÍVEL POR COMPUTADOR PARA OBTER UMA IMAGEM REFOCALIZADA DE DADOS DE CAMPO DE LUZ BRUTOS 4D (71) INTERDIGITAL CE PATENT HOLDINGS (FR)
<hr/>	
(21) BR 10 2016 013878-7 A2	Código 9.2 - Indeferimento (22) 15/06/2016 (54) EQUIPAMENTO PARA O CONTROLE DE PLANTAS DANINHAS PELA APLICAÇÃO DE CALOR (71) UNIVERSIDADE FEDERAL DE PELOTAS (BR/RS)
<hr/>	
(21) BR 10 2016 016161-4 A2	Código 9.2 - Indeferimento (22) 12/07/2016 (54) PROCESSO PARA O TRATAMENTO DE EFLUENTES INDUSTRIAIS AQUOSOS, SISTEMA DE TRATAMENTO DE EFLUENTES INDUSTRIAIS AQUOSOS E USO DO MESMO (71) UNIVERSIDADE DE SÃO PAULO - USP (BR/SP)
<hr/>	
(21) BR 10 2016 017825-8 A2	Código 9.2 - Indeferimento (22) 01/08/2016 (54) DISPOSITIVO PARA FIXAÇÃO BASEADO EM MOLA HELICOIDAL DE TORÇÃO E USOS (71) UNIVERSIDADE FEDERAL DE MINAS GERAIS (BR/MG)
<hr/>	
(21) BR 10 2016 018419-3 A2	Código 9.2 - Indeferimento (22) 10/08/2016 (54) SISTEMA MANUAL DE ULTRAFILTRAÇÃO DE BIOFLOCO (71) UNIVERSIDADE FEDERAL DE PELOTAS (BR/RS)

(21) BR 10 2016 030364-8 A2	Código 9.2 - Indeferimento (22) 22/12/2016 (54) SISTEMA DE ACIONAMENTO PARA VEÍCULO HÍBRIDO (71) TOYOTA JIDOSHA KABUSHIKI KAISHA (JP)
(21) BR 10 2016 031049-0 A2	Código 9.2 - Indeferimento (22) 31/12/2016 (54) PROCESSO PARA CONCENTRAÇÃO DE AGROTÓXICOS UTILIZANDO SISTEMAS AQUOSOS BIFÁSICOS BASEADOS EM SOLVENTE ORGÂNICO E CARBOIDRATOS E PRODUTO OBTIDO (71) INSTITUTO DE TECNOLOGIA E PESQUISA (BR/SE) ; UNIVERSIDADE TIRADENTES (BR/SE)
(21) BR 10 2017 000676-0 A2	Código 9.2 - Indeferimento (22) 12/01/2017 (54) PROCESSO DE CLARIFICAÇÃO DE CERVEJA (71) UNIVERSIDADE TECNOLÓGICA FEDERAL DO PARANA (BR/PR)
(21) BR 10 2017 001452-5 A2	Código 9.2 - Indeferimento (22) 24/01/2017 (54) EMBUTIDOS CÂRNEOS CONTENDO ÓLEO DE BABAÇU (71) UNIVERSIDADE FEDERAL DO MARANHÃO (BR/MA)
(21) BR 10 2017 004376-2 A2	Código 9.2 - Indeferimento (22) 03/03/2017 (54) LÂMPADA COM LED PARA ILUMINAÇÃO ALTERNADA NAS CORES BRANCA, AMARELA OU NEUTRA (71) FT LED FABRICAÇÃO E COMÉRCIO DE LÂMPADAS LTDA (BR/AM)
(21) BR 10 2017 004926-4 A2	Código 9.2 - Indeferimento (22) 13/03/2017 (54) BIOPOLÍMEROS COMPOSTOS DE POLISSACARÍDEOS E DERIVADOS DO LÍQUIDO DA CASCA DA CASTANHA DO CAJU (71) UNIVERSIDADE FEDERAL DO CEARÁ (BR/CE)
(21) BR 10 2017 005334-2 A2	Código 9.2 - Indeferimento (22) 16/03/2017 (54) APERFEIÇOAMENTOS INTRODUZIDOS EM PROCESSO DE FABRICAÇÃO DE LAMINADO AUTOLUBRIFICANTE E PRODUTO RESULTANTE (71) CLÁUDIO VICTOR SIEDEL (BR/PR)

(21) BR 10 2017 006078-0 A2	Código 9.2 - Indeferimento (22) 24/03/2017 (54) MISTURA DE POLIBUTADIENO HIDROXILADO COM RESÍDUO DE POLIESTIRENO EXPANDIDO (71) UNIVERSIDADE FEDERAL DO PARANA (BR/PR)
<hr/>	
(21) BR 10 2017 006791-2 A2	Código 9.2 - Indeferimento (22) 03/04/2017 (54) SISTEMA DE MANUTENÇÃO DE REDE ELÉTRICA E/OU EQUIPAMENTOS SUSPENSOS (71) CENTRO FEDERAL DE EDUCAÇÃO TECNOLÓGICA DE MINAS GERAIS (BR/MG) ; CARLOS EDUARDO BARREIROS SENNA (BR/MG)
<hr/>	
(21) BR 10 2017 007036-0 A2	Código 9.2 - Indeferimento (22) 05/04/2017 (54) LAMINADO TERMOPLÁSTICO, PROVENIENTE DO COMPOSTO TERMOPLÁSTICO ECOLÓGICO FORMADO POR RESÍDUOS DE ALGODÃO E/OU POLIÉSTER E/OU MIXADOS ALGODÃO/POLIÉSTER (71) AMBIENTE VERDE INDUSTRIA LTDA. (BR/RS)
<hr/>	
(21) BR 10 2017 008475-2 A2	Código 9.2 - Indeferimento (22) 25/04/2017 (54) AZEITE DE OLIVA ENRIQUECIDO COM MICROCÁPSULAS DE TOMATE (71) UNIVERSIDADE FEDERAL DE SERGIPE (BR/SE)
<hr/>	
(21) BR 10 2017 009561-4 A2	Código 9.2 - Indeferimento (22) 25/04/2017 (54) ADESIVOS POLIÉSTERES DO GLICEROL E ÁCIDO ISOFTÁLICO (71) UNIVERSIDADE FEDERAL DOS VALES DO JEQUITINHONHA E MUCURI - UFVJM (BR)
<hr/>	
(21) BR 10 2017 010379-0 A2	Código 9.2 - Indeferimento (22) 17/05/2017 (54) PERSONALIZADOR DE SABOR E COR PARA TODO TIPO DE LÍQUIDOS OU BEBIDAS (71) JUAN JOSÉ GREGORINI (UY)
<hr/>	
(21) BR 10 2017 010394-3 A8	Código 9.2 - Indeferimento (22) 08/05/2017 (54) PROCESSO DE OBTENÇÃO DE UM PRODUTO ALIMENTÍCIO EM FORMA DE BISCOITO À BASE DE FEIJÃO ENRIQUECIDO COM FARINHA DE ARROZ E PRODUTO FINAL (71) INSTITUTO FEDERAL DE EDUCAÇÃO, CIÊNCIA E TECNOLOGIA DA

BAHIA - IFBA (BR/BA) ; UNIVERSIDADE FEDERAL DO RECÔNCAVO DA BAHIA (BR/BA) ; FUNDAÇÃO BAHIANA PARA DESENVOLVIMENTO DAS CIÊNCIAS (BR/BA) ; UNIVERSIDADE DO ESTADO DA BAHIA (BR/BA)

(21) BR 10 2017 012947-0 A2 Código 9.2 - Indeferimento
(22) 16/06/2017
(54) MASSA PRONTA, PROCESSO E MÉTODO DE PRODUÇÃO
(71) MOINHO TAQUARIENSE LTDA (BR/RS)

(21) BR 10 2017 013041-0 A2 Código 9.2 - Indeferimento
(22) 16/06/2017
(54) MASSA PRONTA, PROCESSO E MÉTODO DE PRODUÇÃO
(71) MOINHO TAQUARIENSE LTDA (BR/RS)

(21) BR 10 2017 013743-0 A2 Código 9.2 - Indeferimento
(22) 23/06/2017
(54) OBTENÇÃO DOS EXTRATOS ETANÓLICO E AQUOSO DE CLIDEMIA HIRTA COMO AGENTE CICATRIZANTE E SEU USO
(71) UNIVERSIDADE FEDERAL DO PARÁ (BR/PA)

(21) BR 10 2017 015770-9 A2 Código 9.2 - Indeferimento
(22) 24/07/2017
(54) PROCESSO DE OBTENÇÃO DE AGUARDENTE A PARTIR DE AMIDO
(71) INSTITUTO FEDERAL DE EDUCAÇÃO, CIÊNCIA E TECNOLOGIA DO MARANHÃO - IFMA (BR/MA) ; UNIVERSIDADE FEDERAL DO MARANHÃO (BR/MA)

(21) BR 10 2017 016088-2 A2 Código 9.2 - Indeferimento
(22) 27/07/2017
(54) DOCE DE GOIABA ADICIONADO DE EDULCORANTES NATURAIS EM SUBSTITUIÇÃO À SACAROSE
(71) UNIVERSIDADE FEDERAL DA PARAIBA (BR/PB)

(21) BR 10 2017 017566-9 A2 Código 9.2 - Indeferimento
(22) 16/08/2017
(54) EQUIPAMENTO E MÉTODO PARA SECAGEM DE CEREAIS
(71) RAUL DE MORAES (BR/RS)

(21) BR 10 2017 017689-4 A2 Código 9.2 - Indeferimento
(22) 17/08/2017
(54) MATERIAL DUPLAMENTE ENCAPSULADO A BASE ACETATO DE CELULOSE, PROCESSO DE OBTENÇÃO E SUA APLICAÇÃO
(71) UNIVERSIDADE FEDERAL DE SÃO JOÃO DEL REI (BR/MG) ;

FUNDAÇÃO DE AMPARO À PESQUISA DO ESTADO DE MINAS GERAIS
(BR/MG)

(21) BR 10 2017 019843-0 A2 Código 9.2 - Indeferimento
(22) 15/09/2017
(54) FORMULAÇÃO PARA LIMPEZA DENTAL, MÉTODO DE LIMPEZA DENTAL, PRODUTO E USO DA FORMULAÇÃO LÍQUIDA
(71) ONETRIA SCIENCE INDUSTRIA IMPORTAÇÃO E EXPORTAÇÃO DE COSMÉTICOS LTDA (BR/SP)

(21) BR 10 2017 020813-3 A2 Código 9.2 - Indeferimento
(22) 28/09/2017
(54) PLÁSTICO BIODEGRADÁVEL À BASE DE GOMA DE CAJUEIRO PARA APLICAÇÃO COMO EMBALAGEM DE PRODUTOS COMERCIAIS DESIDRATADOS
(71) UNIVERSIDADE FEDERAL DE GOIÁS (BR/GO)

(21) BR 10 2017 021052-9 A2 Código 9.2 - Indeferimento
(22) 29/09/2017
(54) PROCESSO DE PRODUÇÃO DE ZEÓLITA COM RAZÃO SILÍCIO/ALUMÍNIO DE REDE CONTROLADA NA PRESENÇA DE COMPOSTOS DERIVADOS DE BIOMASSA, ZEÓLITA PRODUZIDA PELO MESMO E SEU USO
(71) UNIVERSIDADE FEDERAL DO RIO DE JANEIRO (BR/RJ)

(21) BR 10 2017 023455-0 A2 Código 9.2 - Indeferimento
(22) 30/10/2017
(54) INDICADOR DIGITAL PARA MEDIDOR DE UMIDADE DE GRÃOS UNIVERSAL
(71) RODRIGO WEILER FEIGEL (BR/RS)

(21) BR 10 2017 025907-2 A2 Código 9.2 - Indeferimento
(22) 01/12/2017
(54) PROCESSO DE SÍNTESE HIDROTÉRMICA ALCALINA PARA A OBTENÇÃO DE NANOTUBOS DE LA(OH)₃ SEM A UTILIZAÇÃO DE TEMPLATES
(71) UNIVERSIDADE DO ESTADO DO RIO GRANDE DO NORTE - UERN (BR/RN) ; UNIVERSIDADE FEDERAL DO RIO GRANDE DO NORTE - UFRN (BR/RN)

(21) BR 10 2019 008813-3 A2 Código 9.2 - Indeferimento
(22) 30/04/2019
(54) SISTEMA DE TRAÇÃO MOTORIZADO PARA SIMULADOR DE ESCADA

(71) TATIANE PREVI PANTALEÃO (BR/SP)

(21) BR 10 2019 010896-7 A2 Código 9.2 - Indeferimento
(22) 28/05/2019
(54) MÁQUINA E PROCESSO DE FERMENTAÇÃO PARA DESENVOLVIMENTO DE MICROORGANISMOS DESTINADOS À FABRICAÇÃO DE PRODUTOS BIOLÓGICOS
(71) INNOVAR AUTOMATIZAÇÃO IMPORTAÇÃO E EXPORTAÇÃO LTDA (BR/MG) ; CARLOS HENRIQUE ALVES DE PAULA (BR/MG)

(21) BR 10 2020 015086-3 A2 Código 9.2 - Indeferimento
(22) 24/07/2020
(54) APARELHO DE RAIOS X PARA INSPEÇÃO DE SEGURANÇA COM SISTEMA DE DESINFECÇÃO POR RADIAÇÃO ULTRAVIOLETA INTEGRADO
(71) VMI SISTEMAS DE SEGURANÇA LTDA. (BR/MG)

(21) BR 10 2021 016402-6 A2 Código 9.2 - Indeferimento
(22) 19/08/2021
(54) FILME TERMO RETRÁTIL ENCOLHÍVEL HIDROSSOLÚVEL
(71) SUPERACAO DISTRIBUICAO DE PRODUTOS HIDROSSOLUVEIS LTDA (BR/PR)

(21) BR 11 2014 028593-4 A2 Código 9.2 - Indeferimento
(22) 17/05/2013
(54) FORMA AMORFA DE UM COMPOSTO DE PIRIMIDINIL-CICLOPENTANO INIBIDOR DE AKT, COMPOSIÇÕES E MÉTODOS DOS MESMOS"
(71) GENENTECH, INC. (US)

(21) BR 11 2015 007254-2 A2 Código 9.2 - Indeferimento
(22) 13/08/2014
(54) APARELHO
(71) SAMSUNG ELECTRONICS CO., LTD. (KR)

(21) BR 11 2015 021931-4 A8 Código 9.2 - Indeferimento
(22) 11/03/2014
(54) USOS DE COMPOSIÇÕES FARMACÊUTICAS PARA PREVENÇÃO E/OU TRATAMENTO DE COMPLICAÇÕES DO PULMÃO INDUZIDAS POR RADIAÇÃO E DA FUNÇÃO PULMONAR
(71) UNIVERSITY OF FLORIDA RESEARCH FOUNDATION, INC. (US)

(21) BR 11 2015 021948-9 A2 Código 9.2 - Indeferimento
(22) 12/03/2014
(54) EMULSÃO DE LÁTEX COMPOSTA DE COPOLÍMERO DE ÁCIDO

(MET)ACRÍLICO E (POLI)ETILENO PREPARADA POR UM MÉTODO; LÁTEX DE COMPOSTO DE COPOLÍMERO ORGANOSILANO DE ÁCIDO MET(ACRÍLICO) E (POLI)ETILENO HÍBRIDO; COMPOSIÇÃO DE REVESTIMENTO; E SUBSTRATO

(71) AKZO NOBEL COATINGS INTERNATIONAL B.V. (NL)

(21) BR 11 2016 001558-4 A2

Código 9.2 - Indeferimento

(22) 24/07/2014

(54) MÉTODO PARA EXIBIR E UM DISPOSITIVO ELETRÔNICO DO MESMO

(71) SAMSUNG ELECTRONICS CO., LTD (KR)

(21) BR 11 2016 006192-6 A2

Código 9.2 - Indeferimento

(22) 24/09/2014

(54) COMPOSIÇÃO DE VACINA DE DIVERGENTE DE PCV2B E MÉTODOS DE USO

(71) ZOETIS SERVICES LLC (US)

(21) BR 11 2016 010707-1 A2

Código 9.2 - Indeferimento

(22) 14/11/2014

(54) MENSAGENS PARA EVENTO DE TRANSMISSÃO AO VIVO

(71) GOOGLE LLC (US)

(21) BR 11 2016 012350-6 A2

Código 9.2 - Indeferimento

(22) 01/12/2014

(54) SINCRONIZAÇÃO DE EXIBIÇÃO USANDO ÂNCORAS COLORIDAS

(71) SODYO LTD. (IL)

(21) BR 11 2016 012914-8 A2

Código 9.2 - Indeferimento

(22) 04/12/2014

(54) TÉCNICAS DE INTERFACE DE USUÁRIO PARA TROCAS DE CANAL DE TELEVISÃO

(71) OPENTV, INC. (US)

(21) BR 11 2016 014922-0 A2

Código 9.2 - Indeferimento

(22) 18/11/2014

(54) SISTEMA DE GERENCIAMENTO DE SISTEMA DE PROCESSO, DISPOSITIVO DE SERVIDOR, PROGRAMA DE GERENCIAMENTO E MÉTODO DE GERENCIAMENTO

(71) TLV CO.,LTD. (JP)

(21) BR 11 2016 017220-5 A8

Código 9.2 - Indeferimento

(22) 28/01/2015

(54) APARELHO, SISTEMA DE FORNECIMENTO DE DADOS REMOTOS, E,

MÉTODO PARA FORNECER REMOTAMENTE DADOS DE ENGENHARIA SOLICITADOS

(71) THE BOEING COMPANY (US)

(21) BR 11 2016 017556-5 A2

Código 9.2 - Indeferimento

(22) 30/01/2015

(54) USO DE CANAGLIFLOZINA, USO DE UM OU MAIS INIBIDORES DE ACE, USO DE UM OU MAIS ARB(S), USO DECANAGLIFLOZINA E UM OU MAIS INIBIDORES DE ACE, USO DE CANAGLIFLOZINA E UM OU MAIS ARB(S), SUA COMPOSIÇÃO FARMACÊUTICA E CANAGLIFLOZINA

(71) JANSSEN PHARMACEUTICA NV (BE)

(21) BR 11 2016 019508-6 A2

Código 9.2 - Indeferimento

(22) 24/03/2014

(54) SINCRONIZAÇÃO DE PROCESSAMENTO DE INTERRUÇÃO PARA REDUZIR O CONSUMO DE ENERGIA

(71) INTEL CORPORATION (US)

(21) BR 11 2016 020227-9 A2

Código 9.2 - Indeferimento

(22) 19/03/2015

(54) TÉCNICA PARA DETERMINAR UMA DEFICIÊNCIA DE DEGLUTIÇÃO

(71) SOCIÉTÉ DES PRODUITS NESTLÉ S.A. (CH)

(21) BR 11 2016 020843-9 A2

Código 9.2 - Indeferimento

(22) 10/03/2015

(54) MÉTODOS DE PRODUÇÃO DE SEMENTES HÍBRIDAS DE CEREAIS, USO DE UM HERBICIDA, USO DE PLANTAS MACHO FÉRTEIS E USO DE UMA FERRAMENTA DE APLICAÇÃO DE PRODUTO QUÍMICO

(71) LIMAGRAIN EUROPE (FR)

(21) BR 11 2016 021977-5 A2

Código 9.2 - Indeferimento

(22) 06/11/2015

(54) MÉTODO E SISTEMA PARA IDENTIFICAR NÚMERO DE CONTÊINER

(71) NUCTECH COMPANY LIMITED (CN)

(21) BR 11 2016 022972-0 A2

Código 9.2 - Indeferimento

(22) 31/03/2015

(54) MÉTODO E DISPOSITIVO PARA MEDIR UMA DISTRIBUIÇÃO DE CAMPO MAGNÉTICO DE UM ÍMÃ AO LONGO DE UMA SUPERFÍCIE PRINCIPAL DO REFERIDO ÍMÃ

(71) MAGCAM NV (BE)

(21) BR 11 2016 026011-2 A2

Código 9.2 - Indeferimento

	(22) 07/05/2015 (54) PUREZA DO POLIMORFO, MONITORAMENTO E COMPOSIÇÕES ASSOCIADAS (71) REMEDICA LTD (CY)
--	---

(21) BR 11 2016 030298-2 A2	Código 9.2 - Indeferimento (22) 23/06/2015 (54) cDNA QUE CODIFICA UM POLIPEPTÍDEO, POLIPEPTÍDEO ISOLADO E MÉTODO DE TRATAMENTO DA POLPA DE CELULOSE OU BIOMASSA CONTENDO COMPLEXOS RETICULADOS DE LIGNINA-SACARÍDEO (71) TETHYS RESEARCH LLC (US)
------------------------------------	--

(21) BR 11 2016 030894-8 A2	Código 9.2 - Indeferimento (22) 10/06/2015 (54) 3Z,5S) - 5 - (HIDROXIMETIL) -1- [(2' - METIL-1,1' - BIFENIL-4- IL) CARBONIL] PIRROLIDIN-3-ONA O-METILOXIMA CRISTALINA E MÉTODOS DE TRATAMENTO DE CONDIÇÕES RELACIONADAS À ATIVIDADE DE OT-R (71) OBSEVA S.A. (CH)
------------------------------------	--

(21) BR 11 2017 004336-0 A2	Código 9.2 - Indeferimento (22) 04/09/2015 (54) MÉTODOS E APARELHOS DE FORMAÇÃO DE IMAGEM POR RESSONÂNCIA MAGNÉTICA DE CAMPO BAIXO (71) HYPERFINE, INC. (US)
------------------------------------	---

(21) BR 11 2017 012464-5 A2	Código 9.2 - Indeferimento (22) 02/12/2015 (54) VIDRAÇA DE ANTENA ELETRICAMENTE AQUECÍVEL, E MÉTODO DE PRODUÇÃO DA MESMA (71) SAINT-GOBAIN GLASS FRANCE (FR)
------------------------------------	---

(21) BR 11 2017 020289-1 A2	Código 9.2 - Indeferimento (22) 29/03/2016 (54) MÉTODO PARA REGULAR A TENSÃO EM UMA REDE DE DISTRIBUIÇÃO DE ENERGIA, DISPOSITIVO E SISTEMA PARA REGULAR A TENSÃO EM UMA REDE DE DISTRIBUIÇÃO DE ENERGIA (71) GENERAL ELECTRIC TECHNOLOGY GMBH (CH)
------------------------------------	---

(21) BR 11 2017 020844-0 A2	Código 9.2 - Indeferimento (22) 12/08/2016 (54) INIBIDOR DE HIDRATO CINÉTICO, MÉTODOS PARA PREPARAR UM INIBIDOR DE HIDRATO CINÉTICO E PARA INIBIR A FORMAÇÃO DE HIDRATOS DE GÁS NATURAL E/OU HIDROCARBONETO LÍQUIDO EM UM
------------------------------------	---

	SISTEMA, E, COMPOSIÇÕES DE PRODUTOS QUÍMICOS DE DESEMPENHO E DE INIBIDOR DE HIDRATO DE GÁS CINÉTICO (71) HUNTSMAN PETROCHEMICAL LLC (US)
(21) BR 11 2017 021158-0 A2	Código 9.2 - Indeferimento (22) 01/04/2016 (54) SISTEMA DE FRENAGEM FERROVIÁRIA REGENERATIVA (71) TRANSNET SOC LIMITED (ZA)
(21) BR 11 2017 021614-0 A2	Código 9.2 - Indeferimento (22) 11/03/2016 (54) PILHA DE POLOS, INSTALAÇÃO DE ENERGIA EÓLICA, E, GERADOR SÍNCRONO (71) WOB BEN PROPERTIES GMBH (DE)
(21) BR 11 2017 021810-0 A2	Código 9.2 - Indeferimento (22) 05/04/2016 (54) COMPRESSOR COMERCIAL COM DISPOSITIVO DE PARTIDA ELETRÔNICO PARA A PARTIDA DO MOTOR ELÉTRICO (71) ILLINOIS TOOL WORKS INC. (US)
(21) BR 11 2017 023880-2 A2	Código 9.2 - Indeferimento (22) 15/03/2016 (54) SAIS DE POLIFOSFATO DE CÁLCIO, MÉTODOS DE PRODUÇÃO E USO EM COMPOSIÇÕES DE BEBIDA (71) SUNNY DELIGHT BEVERAGES COMPANY (US)
(21) BR 11 2018 005056-3 A2	Código 9.2 - Indeferimento (22) 13/09/2016 (54) MÉTODOS E MÁQUINA PARA FORMAÇÃO DE UM RECIPIENTE DE EXPEDIÇÃO COM UMA TELA DE RETENÇÃO DE ARTIGO (71) WESTROCK SHARED SERVICES, LLC (US)
(21) BR 11 2018 015432-6 A2	Código 9.2 - Indeferimento (22) 02/02/2017 (54) EQUIPAMENTO DE DETECÇÃO DE EMPENAMENTO DE PLACA E MÉTODO DE DETECÇÃO DE EMPENAMENTO DE PLACA (71) NIPPON STEEL CORPORATION (JP)
(21) BR 11 2018 015544-6 A2	Código 9.2 - Indeferimento (22) 20/02/2017 (54) COMPOSIÇÃO DE POLIAMIDA RETARDANTE DE CHAMA (71) CLARIANT INTERNATIONAL LTD (CH)

(21) BR 11 2018 071011-3 A2	Código 9.2 - Indeferimento (22) 07/04/2017 (54) SEPARADOR (71) NEUMAN & ESSER PROCESS TECHNOLOGY GMBH (DE)
(21) BR 11 2018 071364-3 A2	Código 9.2 - Indeferimento (22) 24/04/2017 (54) COPOLÍMERO DE BLOCO HIDROGENADO, COMPOSIÇÃO DE RESINA DE POLIPROPILENO, E CORPO MOLDADO (71) ASAHI KASEI KABUSHIKI KAISHA (JP)
(21) BR 11 2018 073942-1 A2	Código 9.2 - Indeferimento (22) 24/05/2017 (54) MÉTODO PARA A PRODUÇÃO DE PRODUTO ALIMENTAR PARA ANIMAIS (71) TIERNÄHRUNG DEUERER GMBH (DE)
(21) BR 11 2018 074332-1 A2	Código 9.2 - Indeferimento (22) 13/06/2017 (54) SOBREMESA LÁCTEA GELADA COM PEDAÇOS SÓLIDOS (71) SOCIÉTÉ DES PRODUITS NESTLÉ S.A. (CH)
(21) BR 11 2018 076376-4 A2	Código 9.2 - Indeferimento (22) 23/06/2017 (54) BEBIDAS COM BASE EM CEREAL REFINADO (71) CARLSBERG BREWERIES A/S (DK)
(21) BR 11 2018 076854-5 A2	Código 9.2 - Indeferimento (22) 29/06/2017 (54) PROCESSO DE POLIMERIZAÇÃO EM MASSA PARA A PREPARAÇÃO DE UM POLÍMERO (71) FRAUNHOFER-GESELLSCHAFT ZUR FORDERUNG DER ANGEWANDTEN FORSCHUNG E.V. (DE)
(21) BR 11 2018 076972-0 A2	Código 9.2 - Indeferimento (22) 30/08/2017 (54) MÉTODO DE IMPRESSÃO TRIDIMENSIONAL (71) HEWLETT-PACKARD DEVELOPMENT COMPANY, L.P. (US)
(21) BR 11 2019 000036-4 A2	Código 9.2 - Indeferimento (22) 29/06/2017 (54) COMPOSIÇÃO DE SOLVENTES E PROCESSO PARA A REMOÇÃO

DEASFALTO E OUTROS MATERIAIS CONTAMINANTES
(71) UNITED LABORATORIES INTERNATIONAL, LLC (US)

(21) BR 11 2019 001550-7 A2 Código 9.2 - Indeferimento
(22) 24/07/2017
(54) UM MÉTODO DE PREPARAÇÃO DE UM PRODUTO DE ÓLEO COMESTÍVEL TENDO UM MAIOR PRAZO DE CONSERVAÇÃO E O PRODUTO DE ÓLEO COMESTÍVEL ASSIM OBTIDO
(71) COSTA D'ORO S.P.A. (IT)

(21) BR 11 2019 002028-4 A2 Código 9.2 - Indeferimento
(22) 25/08/2017
(54) COMPOSIÇÃO DE ESPARGIMENTO, MÉTODO DE FLOTAÇÃO DE ESPUMA, E, USO DE UMA COMPOSIÇÃO.
(71) ECOLAB USA INC. (US)

(21) BR 11 2019 002064-0 A2 Código 9.2 - Indeferimento
(22) 25/08/2017
(54) COMPOSIÇÃO DE ESPARGIMENTO, MÉTODO DE FLOTAÇÃO DE ESPUMA, E, USO DA COMPOSIÇÃO DE ESPARGIMENTO.
(71) ECOLAB USA INC. (US)

(21) BR 11 2019 002660-6 A2 Código 9.2 - Indeferimento
(22) 10/08/2017
(54) CHOCOLATE CONTENDO BACTÉRIA DO ÁCIDO LÁCTICO, ALIMENTO, E, MÉTODO PARA FABRICAÇÃO DE UM CHOCOLATE CONTENDO BACTÉRIA DO ÁCIDO LÁCTICO.
(71) LOTTE CO., LTD. (JP) ; NOSTER INC. (JP)

(21) BR 11 2019 002941-9 A2 Código 9.2 - Indeferimento
(22) 14/08/2017
(54) PROCESSO PARA PREPARAR UMA BEBIDA OU COMPONENTE DE BEBIDA, BEBIDA OU COMPONENTE DE BEBIDA, E USO DE UMA BEBIDA
(71) ANHEUSER-BUSCH INBEV S.A. (BE)

(21) BR 11 2019 002943-5 A2 Código 9.2 - Indeferimento
(22) 14/08/2017
(54) PROCESSO PARA PREPARAR UMA BEBIDA OU COMPONENTE DE BEBIDA, BEBIDA OU COMPONENTE DE BEBIDA, USO DE UM COMPONENTE DE BEBIDA, E USO DE UMA BACTÉRIA FORMADORA DE ÁCIDO LÁCTICO
(71) ANHEUSER-BUSCH INBEV S.A. (BE)

(21) BR 11 2019 003410-2 A2	Código 9.2 - Indeferimento (22) 25/08/2017 (54) COMPOSIÇÃO ALIMENTÍCIA PARA ANIMAIS DE ESTIMAÇÃO, E SEU USO PARA MODULAÇÃO DA MICROFLORAGASTROINTESTINAL EM UM CANINO (71) SOCIÉTÉ DES PRODUITS NESTLÉ S.A. (CH)
<hr/>	
(21) BR 11 2019 004599-6 A2	Código 9.2 - Indeferimento (22) 15/06/2017 (54) ARTIGO PARA LIMPEZA (71) KIMBERLY-CLARK WORLDWIDE, INC. (US)
<hr/>	
(21) BR 11 2019 004662-3 A2	Código 9.2 - Indeferimento (22) 12/09/2017 (54) CONJUNTOS DE SACOS DE BIORREATOR, SISTEMA DE BIORREATOR E SEU MÉTODO DE UTILIZAÇÃO (71) JUNO THERAPEUTICS INC (US)
<hr/>	
(21) BR 11 2019 006263-7 A2	Código 9.2 - Indeferimento (22) 01/11/2017 (54) POLÍMEROS LEUCO COMO AGENTES PARA TINGIR ROUPA DE COR AZUL EM COMPOSIÇÕES PARA OS CUIDADOS COM A ROUPA (71) MILLIKEN & COMPANY (US)
<hr/>	
(21) BR 11 2019 007506-2 A2	Código 9.2 - Indeferimento (22) 21/09/2017 (54) PAINEL COMPÓSITO E MÉTODO PARA FABRICAR UM PAINEL COMPÓSITO (71) SAINT-GOBAIN GLASS FRANCE (FR)
<hr/>	
(21) BR 11 2019 009210-2 A2	Código 9.2 - Indeferimento (22) 08/11/2017 (54) MÉTODO DE IMPRESSÃO DE UM LAMINADO PARA A PRODUÇÃO DE RECIPIENTES DE PRODUTOS DE ALIMENTO E BEBIDA DIMENSIONALMENTE ESTÁVEIS COM A APLICAÇÃO DE UM PRIMÁRIO TENDO UM EXCESSO DE GRUPOS ISOCIANATO (71) SIG TECHNOLOGY AG (CH)
<hr/>	
(21) BR 11 2019 010441-0 A2	Código 9.2 - Indeferimento (22) 14/12/2017 (54) MÉTODOS PARA SELECIONAR UMA SEMENTE DESTINADA À SEMEADURA E AUMENTAR A PORCENTAGEM DE PLANTAS OBTIDAS DE UM LOTE DE SEMENTES, SISTEMA PARA SELECIONAR UMA SEMENTE

DESTINADA À SEMEADURA, E, USO DE MEIOS DE IMAGEM
(71) RIJK ZWAAN ZAADTEELT EN ZAADHANDEL B.V. (NL)

(21) BR 11 2019 010568-9 A2 Código 9.2 - Indeferimento
(22) 08/12/2017
(54) MÉTODO PARA REMOVER ÁCIDO METACRÍLICO E OUTROS SUBPRODUTOS DE UMA CORRENTE DE METACRILATO DE METILA BRUTO.
(71) DOW GLOBAL TECHNOLOGIES LLC (US) ; ROHM AND HAAS COMPANY (US)

(21) BR 11 2019 011889-6 A2 Código 9.2 - Indeferimento
(22) 13/12/2017
(54) TROCADORES DE CALOR SENSÍVEIS E LATENTES COM APLICAÇÃO PARTICULAR À DESSALINIZAÇÃO POR COMPRESSÃO DE VAPOR
(71) THE TEXAS A&M UNIVERSITY SYSTEM (US)

(21) BR 11 2019 012170-6 A2 Código 9.2 - Indeferimento
(22) 14/12/2017
(54) SISTEMAS DE GERENCIAMENTO DE GADO E PARA CONTROLAR DISTRIBUIÇÃO DE ÁGUA EM UM BEBEDOURO DE ÁGUA PARA ANIMAL, E, MÉTODO PARA CONTROLAR DISTRIBUIÇÃO DE ÁGUA PARA UM ANIMAL
(71) HERDX, INC. (US)

(21) BR 11 2019 012778-0 A2 Código 9.2 - Indeferimento
(22) 19/12/2017
(54) CALÇADO PARA ANIMAL, ESPECIALMENTE UM CALÇADO ORTOPÉDICO PARA PÉS DE ANIMAL PARA ALÍVIODE ANIMAIS DE CASCO PARTIDO MANCOS, E BASE DE CALÇADO E KIT PARA TAL CALÇADO DE ANIMAL
(71) JAN-MICHAEL STEILS (DE)

(21) BR 11 2019 024493-0 A2 Código 9.2 - Indeferimento
(22) 31/05/2017
(54) COMPOSIÇÕES DE POLÍMEROS À BASE DE ETILENO NÃO POLARES PARA FILMES ENCAPSULANTES
(71) DOW GLOBAL TECHNOLOGIES LLC (US)

(21) BR 11 2020 010581-3 A2 Código 9.2 - Indeferimento
(22) 07/12/2018
(54) COMPOSIÇÃO FARMACÊUTICA, RECIPIENTE PRESSURIZADO, E, MÉTODOS PARA TRATAR OU PREVENIR UMA INFECÇÃO VIRAL E DE TRATAMENTO OU PREVENÇÃO DE CORONAVÍRUS HUMANO, SARS,

	CORONAVÍRUS MERS, VÍRUS DA ENCEFALITE EQUINA ORIENTAL, VÍRUS DA ENCEFALITE EQUINA OCIDENTAL, VÍRUS DA ENCEFALITE EQUINA VENEZUELANA, VÍRUS CHIKUNGUNYA E INFECÇÃO POR INFECÇÃO DE ROSS RIVER, VÍRUS ORTHOMYXOVIRIDAE OU VÍRUS PARAMYXOVIRIDAE OU VÍRUS RSV, OU INFECÇÃO PELO VÍRUS INFLUENZA A E VÍRUS INFLUENZA B OU VÍRUS FILOVIRIDAE OU VÍRUS EBOLA. (71) EMORY UNIVERSITY (US)
(21) BR 11 2020 021396-9 A2	Código 9.2 - Indeferimento (22) 19/04/2019 (54) SISTEMA E MÉTODO PARA PROTOCOLO DE DESPACHO EXPRESSO (71) JEFFREY CLAWSON (US)
(21) BR 12 2021 001100-1 A2	Código 9.2 - Indeferimento (22) 29/10/2015 (54) PROCESSO E SISTEMA PARA A CONVERSÃO DE MATÉRIAS-PRIMAS DE ETILENO EM COMBUSTÍVEIS DE HIDROCARBONETO (62) BR 11 2017 007326-9 29/10/2015 (71) BATTELLE MEMORIAL INSTITUTE (US)
(21) BR 12 2021 001192-3 A2	Código 9.2 - Indeferimento (22) 28/08/2015 (54) COMPOSTOS HETEROBICÍCLICOS, SEU USO, COMPOSIÇÃO FARMACÊUTICA E AGENTE (62) BR 11 2017 003231-7 28/08/2015 (71) OTSUKA PHARMACEUTICAL CO., LTD. (JP)
(21) BR 12 2021 001341-1 A2	Código 9.2 - Indeferimento (22) 20/01/2015 (54) USO DE INIBIDORES DE SGLT2 OU FORMAS FARMACEUTICAMENTE ACEITÁVEIS DOS MESMOS PARA O TRATAMENTO DE DISTÚRBIOS METABÓLICOS EM ANIMAIS DA ESPÉCIE CANINA E COMPOSIÇÃO FARMACÊUTICA (62) BR 11 2016 016181-5 20/01/2015 (71) BOEHRINGER INGELHEIM VETMEDICA GMBH (DE)
(21) BR 12 2021 004618-2 A2	Código 9.2 - Indeferimento (22) 08/09/2015 (54) COMPOSTO SUBSTANCIALMENTE PURO DE ÉSTER ISOPROPÍLICO DE ÁCIDO (S)-(7-CIANO-4-PIRIDINA-2-ILMETIL-1,2,3,4-TETRAHIDRO-CICLOPENTA[B]INDOL-2-IL)-CARBÂMICO, OU UM SAL FARMACEUTICAMENTE ACEITÁVEL DO MESMO, PARA USO NO TRATAMENTO DOS SINTOMAS COMO

RESULTADO DO HIPOGONADISMO SECUNDÁRIO INDUZIDO PELA
TERAPIA DE PRIVAÇÃO DE ANDROGÊNIO, E COMPOSIÇÃO
FARMACÊUTICA

(62) BR 11 2017 002449-7 08/09/2015

(71) ELI LILLY AND COMPANY (US)

(21) BR 12 2021 020300-8 A2

Código 9.2 - Indeferimento

(22) 17/05/2013

(54) FORMAS AMORFA, AMORFA ISOLADA, CRISTALINA E MESOMORFADE
PIRIMIDINIL-CICLOPENTANO INIBIDOR DE AKT, SEUS PROCESSOS DE
PRODUÇÃO, FORMULAÇÃO FARMACÊUTICA, COMPRIMIDO PARA
ADMINISTRAÇÃO ORAL E SUA CÁPSULA DE ENCHIMENTO LÍQUIDO

(62) BR 11 2014 028593-4 17/05/2013

(71) GENENTECH, INC. (US)

(21) BR 12 2022 008506-7 A2

Código 9.2 - Indeferimento

(22) 07/10/2014

(54) COMPOSIÇÕES COMPREENDENDO FITONUTRIENTES
ANTI-INFLAMATÓRIOS PARA TRATAMENTO OU PREVENÇÃO DE SINOVITE

(62) BR 11 2016 007462-9 07/10/2014

(71) SOCIÉTÉ DES PRODUITS NESTLÉ S.A. (CH)

(21) BR 12 2022 010765-6 A2

Código 9.2 - Indeferimento

(22) 07/06/2011

(54) DISPOSITIVO DE DISTRIBUIÇÃO DE DROGAS, KIT, MÉTODO DE
OPERAR UM DISPOSITIVO DE DISTRIBUIÇÃO DE DROGA UTILIZÁVEL E
DISPOSITIVO DE DISTRIBUIÇÃO DE DROGA UTILIZÁVEL, DE USO ÚNICO

(62) BR 11 2012 031121-2 07/06/2011

(71) AMGEN INC. (US)

(21) BR 12 2022 010767-2 A2

Código 9.2 - Indeferimento

(22) 29/11/2016

(54) MODIFICADOR, USO DO MESMO, MÉTODO DE PRODUÇÃO PARA
MODIFICADOR E CARREADOR PARA MATERIAL ADITIVO

(62) BR 11 2018 004849-6 29/11/2016

(71) TOYOTA BOSHOKU KABUSHIKI KAISHA (JP)

(21) BR 12 2022 013765-2 A2

Código 9.2 - Indeferimento

(22) 06/05/2016

(54) USO DE UM COMPOSTO INORGÂNICO DE NITRATO

(62) BR 11 2017 023509-9 06/05/2016

(71) YARA INTERNATIONAL ASA (NO)

(21) BR 12 2022 017861-8 A2	Código 9.2 - Indeferimento (22) 09/01/2015 (54) COMPOSIÇÃO FARMACÊUTICA, SEU USO, E FORMA DE DOSAGEM ORAL PARA O TRATAMENTO DE UM DISTÚRBO CANCEROSO, E MÉTODO PARA PREPARAÇÃO DE UM COMPRIMIDO (62) BR 11 2016 016021-5 09/01/2015 (71) VERASTEM, INC. (US) ; PFIZER INC. (US)
(21) BR 12 2022 021111-9 A2	Código 9.2 - Indeferimento (22) 20/10/2017 (54) MÉTODO PARA CONTROLAR DOENÇA DE FERRUGEM DA SOJA (62) BR 10 2017 022637-9 20/10/2017 (71) SUMITOMO CHEMICAL COMPANY, LIMITED (JP)
(21) BR 12 2022 022633-7 A2	Código 9.2 - Indeferimento (22) 05/10/2016 (54) ÓLEO COMPREENDENDO UMA FRAÇÃO ÉSTER, PRODUTO ALIMENTAR, COMPOSIÇÃO COSMÉTICA OU COMPOSIÇÃO FARMACÊUTICA (62) BR 11 2018 006807-1 05/10/2016 (71) DSM IP ASSETS B.V. (NL)
(21) PI 1102416-0 A2	Código 9.2 - Indeferimento (22) 10/05/2011 (54) COMPOSIÇÕES DE VIDRO SODA-CAL COM MASSAS CERÂMICAS VERMELHAS, PROCESSO DE OBTENÇÃO DE ARTEFATOS CERÂMICOS, ARTEFATOS CERÂMICOS ASSIM OBTIDOS E USO DOS MESMOS (71) FUNDAÇÃO UNIVERSIDADE FEDERAL DE SÃO CARLOS - UFSCAR (BR/SP)

Código 9.2.1 - Decisão Anulada

Anulação da decisão de indeferimento do pedido por ter sido indevida. (A toda publicação que envolva anulação de ato ou despacho caberá justificativa no processo administrativo.)

(21) BR 10 2016 006236-5 A2

Código 9.2.1 - Decisão Anulada

(22) 22/03/2016

(54) AGLOMERANTE HIDRÁULICO ALTERNATIVO À BASE DE CALCÁRIO E RESÍDUOS DE CERÂMICA VERMELHA

(71) FUNDAÇÃO UNIVERSIDADE FEDERAL DE MATO GROSSO (BR/MT)

Anulada a publicação código 9.2 na RPI nº 2707 de 22/11/2022 por ter sido indevida.

Código 9.2.2 - Publicação Anulada

Anulada a publicação de indeferimento por ter sido indevida.

(21) BR 10 2012 029196-7 A2

Código 9.2.2 - Publicação Anulada

(22) 14/11/2012

(54) SISTEMA AUTOMATIZADO PARA O CONTROLE DA VISCOSIDADE DE TINTAS UTILIZADAS NA IMPRESSÃO DE EMBALAGENS FLEXÍVEIS

(71) INSTITUTO FEDERAL DE EDUCAÇÃO, CIÊNCIA E TECNOLOGIA DE SANTA CATARINA (BR/SC)

Anulada a publicação código 9.2 na RPI nº 2710 de 13/12/2022 por ter sido indevida.

(21) BR 11 2016 029417-3 A8

Código 9.2.2 - Publicação Anulada

(22) 15/06/2015

(54) COMPOSIÇÃO FARMACÊUTICA QUE COMPREENDE

DESMOPRESSINA, USO DE UMA OU MAIS GOMAS PARA AUMENTAR SUA ESTABILIDADE, PELÍCULA DE DESINTEGRAÇÃO ORAL E SEU MÉTODO DE PREPARAÇÃO

(71) FERRING B.V. (NL)

Anulada a publicação código 9.2 na RPI nº 2702 de 18/10/2022 por ter sido indevida.

Código 9.2.4 - Manutenção do Indeferimento

Mantido o indeferimento uma vez que não foi apresentado recurso dentro do prazo legal.

(21) BR 10 2012 021356-7 A2	Código 9.2.4 - Manutenção do Indeferimento (22) 24/08/2012 (54) ACOPLAMENTO FLEXÍVEL (71) Antares Acoplamentos Ltda (BR/RS) MANTIDO O INDEFERIMENTO UMA VEZ QUE NÃO FOI APRESENTADO RECURSO DENTRO DO PRAZO LEGAL
(21) BR 10 2013 031775-6 A2	Código 9.2.4 - Manutenção do Indeferimento (22) 10/12/2013 (54) BASE DE INSTRUMENTO DE PINTURA (71) TIGRE S.A. PARTICIPAÇÕES (BR/SC) MANTIDO O INDEFERIMENTO UMA VEZ QUE NÃO FOI APRESENTADO RECURSO DENTRO DO PRAZO LEGAL
(21) BR 10 2015 007338-0 A2	Código 9.2.4 - Manutenção do Indeferimento (22) 27/03/2015 (54) DOBRADOR DA HASTE DO FIO INOXIDÁVEL DO APARELHO DE PROTRAÇÃO MANDIBULAR (71) BENEDITO VIANA FREITAS (BR/MA) MANTIDO O INDEFERIMENTO UMA VEZ QUE NÃO FOI APRESENTADO RECURSO DENTRO DO PRAZO LEGAL
(21) BR 10 2016 025652-6 A2	Código 9.2.4 - Manutenção do Indeferimento (22) 02/11/2016 (54) SUPORTE TIPO "T" PARA INSTALAÇÃO DO AMORTECEDOR MOLAA GÁS NO CAPÔ VEICULAR (71) MARCIO SEIXAS BATALHA (BR/SP) MANTIDO O INDEFERIMENTO UMA VEZ QUE NÃO FOI APRESENTADO RECURSO DENTRO DO PRAZO LEGAL
(21) BR 10 2017 001262-0 A2	Código 9.2.4 - Manutenção do Indeferimento (22) 20/01/2017 (54) ELABORAÇÃO DE CASQUINHA DE CARANGUEJO LIOFILIZADA (71) UNIVERSIDADE FEDERAL DO CEARÁ (BR/CE) MANTIDO O INDEFERIMENTO UMA VEZ QUE NÃO FOI APRESENTADO RECURSO DENTRO DO PRAZO LEGAL.MANTIDO O INDEFERIMENTO UMA VEZ QUE NÃO FOI APRESENTADO RECURSO DENTRO DO PRAZO LEGAL.

(21) BR 10 2017 010856-2 A2	Código 9.2.4 - Manutenção do Indeferimento (22) 24/05/2017 (54) TALISCA PARA ELEVADORES DE MÁQUINAS AGRÍCOLAS, ELEVADOR PARA COLHEITADEIRAS DE PLANTAS CAULEOSAS E ALTAS E MÁQUINA COLHEDORA (71) CNH INDUSTRIAL BRASIL LTDA. (BR/MG) MANTIDO O INDEFERIMENTO UMA VEZ QUE NÃO FOI APRESENTADO RECURSO DENTRO DO PRAZO LEGAL.MANTIDO O INDEFERIMENTO UMA VEZ QUE NÃO FOI APRESENTADO RECURSO DENTRO DO PRAZO LEGAL.
(21) BR 10 2017 020677-7 A2	Código 9.2.4 - Manutenção do Indeferimento (22) 27/09/2017 (54) AMIDO DE SORGO (SORGHUM BICOLOR (L.) MOENCH) COMO DEPRESSOR NA FLOTAÇÃO DE MINÉRIOS (71) UNIVERSIDADE FEDERAL DE GOIÁS (BR/GO) MANTIDO O INDEFERIMENTO UMA VEZ QUE NÃO FOI APRESENTADO RECURSO DENTRO DO PRAZO LEGAL
(21) BR 10 2017 024350-8 A2	Código 9.2.4 - Manutenção do Indeferimento (22) 13/11/2017 (54) PROCESSO DE OBTENÇÃO DE PRODUTO ALIMENTÍCIO EXTRUSADO A PARTIR DE SUBPRODUTOS DO BENECIAMENTO DO ARROZ (ORYZA SATIVA L.) E FEIJÃO (PHASEOLLUS VULGARIS L.) (71) SERVIÇO NACIONAL DE APRENDIZAGEM INDUSTRIAL SENAI (BR/GO) ; ML DISTRIBUIDORA DE ALIMENTOS EIRELI - ME (BR/GO) MANTIDO O INDEFERIMENTO UMA VEZ QUE NÃO FOI APRESENTADO RECURSO DENTRO DO PRAZO LEGAL.MANTIDO O INDEFERIMENTO UMA VEZ QUE NÃO FOI APRESENTADO RECURSO DENTRO DO PRAZO LEGAL.
(21) BR 10 2018 002606-2 A2	Código 9.2.4 - Manutenção do Indeferimento (22) 07/02/2018 (54) FLUXO AGLOMERADO DE SOLDAGEM, PROCESSO PARA A SOLDAGEM POR ARCO SUBMERSO, E JUNTA SOLDADA RESULTANTE DE UM PROCESSO DE SOLDAGEM (71) OERLIKON SCHWEISSTECHNIK GMBH (DE) MANTIDO O INDEFERIMENTO UMA VEZ QUE NÃO FOI APRESENTADO RECURSO DENTRO DO PRAZO LEGAL
(21) BR 10 2018 003421-9 A2	Código 9.2.4 - Manutenção do Indeferimento (22) 22/02/2018 (54) SISTEMA DE TRANSMISSÃO DIFERENCIAL DE VELOCIDADES E MÉTODO DE ACIONAMENTO

(71) INSTITUTO FEDERAL DE SANTA CATARINA (BR/SC)
MANTIDO O INDEFERIMENTO UMA VEZ QUE NÃO FOI APRESENTADO
RECURSO DENTRO DO PRAZO LEGAL

(21) BR 10 2021 011234-4 A2 Código 9.2.4 - Manutenção do Indeferimento
(22) 10/06/2021
(54) SISTEMA FRAGMENTAÇÃO E SEPARAÇÃO DE FASES CRISTALINAS E
MINERALÓGICAS PARTICULARES E ESPECÍFICAS ATRAVÉS DO USO DE
SISTEMA DE MOINHO PENDULAR ACOPLADO COM DISPOSITIVO
SEGREGADOR E SEPARADOR DINÂMICO CUSTOMIZADO
(71) PRRONTO DIAGNÓSTICOS PROJETOS E SERVIÇOS LTDA - EPP
(BR/MG) ; APROMIC - ASSESSORIA EM PROCESSOS DE MINERAÇÃO E
COMÉRCIO EIRELI (BR/DF)
MANTIDO O INDEFERIMENTO UMA VEZ QUE NÃO FOI APRESENTADO
RECURSO DENTRO DO PRAZO LEGAL

(21) BR 11 2017 004282-7 A2 Código 9.2.4 - Manutenção do Indeferimento
(22) 31/08/2015
(54) ADJUNTO COM SENSORES INTEGRADOS PARA QUANTIFICAR A
COMPRESSÃO DE TECIDO
(71) ETHICON, LLC (PR)
MANTIDO O INDEFERIMENTO UMA VEZ QUE NÃO FOI APRESENTADO
RECURSO DENTRO DO PRAZO LEGAL

(21) BR 11 2018 008667-3 A2 Código 9.2.4 - Manutenção do Indeferimento
(22) 24/10/2016
(54) COMPOSIÇÕES ANTIMICROBIANAS ALCALINAS, MÉTODOS E
SISTEMAS
(71) SAFE FOODS CORPORATION (US)
MANTIDO O INDEFERIMENTO UMA VEZ QUE NÃO FOI APRESENTADO
RECURSO DENTRO DO PRAZO LEGAL.MANTIDO O INDEFERIMENTO UMA
VEZ QUE NÃO FOI APRESENTADO RECURSO DENTRO DO PRAZO LEGAL.

(21) BR 11 2018 012074-0 A2 Código 9.2.4 - Manutenção do Indeferimento
(22) 08/03/2017
(54) PULVERIZADOR AGRÍCOLA E MÉTODO ASSOCIADO
(71) AGCO CORPORATION (US) ; AGCO INTERNATIONAL GMBH (CH)
MANTIDO O INDEFERIMENTO UMA VEZ QUE NÃO FOI APRESENTADO
RECURSO DENTRO DO PRAZO LEGAL.MANTIDO O INDEFERIMENTO UMA
VEZ QUE NÃO FOI APRESENTADO RECURSO DENTRO DO PRAZO LEGAL.

(21) BR 11 2018 013895-9 A2 Código 9.2.4 - Manutenção do Indeferimento
(22) 22/11/2016

	(54) BOLO PARA ALIMENTAÇÃO DE ANIMAIS E MÉTODO PARA ALIMENTAR UM ANIMAL (71) CAN TECHNOLOGIES, INC. (US) MANTIDO O INDEFERIMENTO UMA VEZ QUE NÃO FOI APRESENTADO RECURSO DENTRO DO PRAZO LEGAL. MANTIDO O INDEFERIMENTO UMA VEZ QUE NÃO FOI APRESENTADO RECURSO DENTRO DO PRAZO LEGAL.
--	--

(21) BR 20 2014 026303-4 U2	Código 9.2.4 - Manutenção do Indeferimento (22) 16/10/2014 (54) DISPOSIÇÃO CONSTRUTIVA EM HASTE DE GUARDA-SOL (71) JOSÉ ALFREDO TEODORO (BR/SP) MANTIDO O INDEFERIMENTO UMA VEZ QUE NÃO FOI APRESENTADO RECURSO DENTRO DO PRAZO LEGAL
------------------------------------	---

(21) BR 20 2016 010377-6 U2	Código 9.2.4 - Manutenção do Indeferimento (22) 07/05/2016 (54) PAINEL DE SINALIZAÇÃO AUXILIAR PARA SEMÁFOROS (71) JOSÉ LUCIO LIRA (BR/MA) MANTIDO O INDEFERIMENTO UMA VEZ QUE NÃO FOI APRESENTADO RECURSO DENTRO DO PRAZO LEGAL
------------------------------------	--

(21) BR 20 2016 010913-8 U2	Código 9.2.4 - Manutenção do Indeferimento (22) 13/05/2016 (54) DISPOSIÇÃO CONSTRUTIVA APLICADA EM PORTA DE MÓVEIS MONTADA EM PERFIL DE ALUMÍNIO OU OUTRO MATERIAL EXTRUSADO (71) TABONE INDÚSTRIA E COMÉRCIO DE PLÁSTICOS LTDA. (BR/RS) MANTIDO O INDEFERIMENTO UMA VEZ QUE NÃO FOI APRESENTADO RECURSO DENTRO DO PRAZO LEGAL
------------------------------------	--

(21) BR 20 2016 012845-0 U2	Código 9.2.4 - Manutenção do Indeferimento (22) 06/06/2016 (54) DISPOSIÇÃO CONSTRUTIVA APLICADA EM TÚNEL REATIVADOR DE CALÇADOS (71) MÁQUINAS TECNOMAQ LTDA. (BR/RS) MANTIDO O INDEFERIMENTO UMA VEZ QUE NÃO FOI APRESENTADO RECURSO DENTRO DO PRAZO LEGAL
------------------------------------	--

(21) BR 20 2016 027610-7 U2	Código 9.2.4 - Manutenção do Indeferimento (22) 24/11/2016 (54) RELÉ DE PROTEÇÃO PARA RACK COM ACESSO REMOTO DO CONJUNTO DE CONTROLE (71) PEXTRON CONTROLES ELETRÔNICOS LTDA. (BR/SP) MANTIDO O INDEFERIMENTO UMA VEZ QUE NÃO FOI APRESENTADO
------------------------------------	---

RECURSO DENTRO DO PRAZO LEGAL

- (21) BR 20 2016 027928-9 U2** Código 9.2.4 - Manutenção do Indeferimento
(22) 28/11/2016
(54) CARREGADOR DE TIJOLOS
(71) MARCIO LUIZ BROCKVELD (BR/SC)
MANTIDO O INDEFERIMENTO UMA VEZ QUE NÃO FOI APRESENTADO
RECURSO DENTRO DO PRAZO LEGAL
-
- (21) BR 20 2016 028338-3 U2** Código 9.2.4 - Manutenção do Indeferimento
(22) 02/12/2016
(54) CIRCUITO ISOLAMENTO MOTOR DE TRAÇÃO POR FUGA DE
CORRENTE DA LOCOMOTIVA
(71) MARCOS ANTONIO CARDOSO (BR/ES)
MANTIDO O INDEFERIMENTO UMA VEZ QUE NÃO FOI APRESENTADO
RECURSO DENTRO DO PRAZO LEGAL
-
- (21) BR 20 2016 029221-8 U2** Código 9.2.4 - Manutenção do Indeferimento
(22) 13/12/2016
(54) APARELHO DE TESTE PARA RELÓGIOS QUARTZ
(71) DENO CASSIO SANTOS RIBEIRO (BR/SP)
MANTIDO O INDEFERIMENTO UMA VEZ QUE NÃO FOI APRESENTADO
RECURSO DENTRO DO PRAZO LEGAL
-
- (21) BR 20 2017 011205-0 U2** Código 9.2.4 - Manutenção do Indeferimento
(22) 26/05/2017
(54) APERFEIÇOAMENTOS INTRODUZIDOS NA FERRAGEM DO SISTEMA
MINI MÃO DE AMIGO
(71) RITA DE CÁSSIA ESTEVÃO (BR/PR)
MANTIDO O INDEFERIMENTO UMA VEZ QUE NÃO FOI APRESENTADO
RECURSO DENTRO DO PRAZO LEGAL
-
- (21) BR 20 2017 024843-2 U2** Código 9.2.4 - Manutenção do Indeferimento
(22) 21/11/2017
(54) DISPOSITIVO COMPACTO DE ELETROENCEFALOGRAFIA WIRELESS
COM ELETRODOS INTERCAMBIÁVEIS
(71) Universidade Federal do Espírito Santo - UFES (BR/ES)
MANTIDO O INDEFERIMENTO UMA VEZ QUE NÃO FOI APRESENTADO
RECURSO DENTRO DO PRAZO LEGAL
-
- (21) BR 20 2018 010192-2 U2** Código 9.2.4 - Manutenção do Indeferimento
(22) 18/05/2018
(54) DISPOSIÇÃO CONSTRUTIVA APLICADA EM SEMEADEIRA

(71) GEFERSON GERALDO FRANCA MACHADO (BR/MG)
MANTIDO O INDEFERIMENTO UMA VEZ QUE NÃO FOI APRESENTADO
RECURSO DENTRO DO PRAZO LEGAL

(21) BR 20 2018 072655-8 U2

Código 9.2.4 - Manutenção do Indeferimento

(22) 05/11/2018

(54) SISTEMA DE RECUPERAÇÃO DE CALOR RESIDUAL DE
CONDICIONADORES DE AR ATRAVÉS DA AUTOMATIZAÇÃO DO
AQUECIMENTO DE ÁGUA

(71) INSTITUTO FEDERAL DE EDUCAÇÃO, CIÊNCIA E TECNOLOGIA DA
BAHIA - IFBA (BR/BA)

MANTIDO O INDEFERIMENTO UMA VEZ QUE NÃO FOI APRESENTADO
RECURSO DENTRO DO PRAZO LEGAL

Código Desistência**Código 10.1 - Desistência Homologada**

Notificação da homologação da desistência do pedido de patente, apresentada pelo depositante, acarretando o encerramento do processo administrativo.

(21) BR 10 2012 017232-1 A2

Código 10.1 - Desistência Homologada

(22) 12/07/2012

(71) UNIVERSIDADE FEDERAL DE MINAS GERAIS (BR/MG)

(21) BR 11 2018 013820-7 A2

Código 10.1 - Desistência Homologada

(22) 13/01/2017

(71) NOVO NORDISK A/S (DK)

(21) BR 20 2020 015398-1 U2

Código 10.1 - Desistência Homologada

(22) 28/07/2020

(71) NR MAIS SABOR COMERCIO ATACADISTA E VAREJISTA DE PRODUTOS ALIMENTICIOS (BR/PR)

Código 10.9 - Retirada Homologada Art. 29 § 1º da LPI

Notificação de homologação da retirada do pedido de patente, solicitada pelo depositante.

(21) BR 10 2022 000816-7	Código 10.9 - Retirada Homologada Art. 29 § 1º da LPI (22) 17/01/2022 (71) AGRICORTE INDUSTRIA E COMERCIO DE MAQUINAS E PECAS LTDA (BR/SP)
(21) BR 10 2022 017451-2	Código 10.9 - Retirada Homologada Art. 29 § 1º da LPI (22) 31/08/2022 (71) MARCOPOLO S.A (BR/RS)
(21) BR 10 2022 022056-5	Código 10.9 - Retirada Homologada Art. 29 § 1º da LPI (22) 28/10/2022 (71) STARA S/A. INDUSTRIA DE IMPLEMENTOS AGRÍCOLAS (BR/RS)
(21) BR 20 2022 013404-4	Código 10.9 - Retirada Homologada Art. 29 § 1º da LPI (22) 05/07/2022 (71) LEANDRO SILVEIRA (BR/RS)
(21) BR 20 2022 018873-0	Código 10.9 - Retirada Homologada Art. 29 § 1º da LPI (22) 20/09/2022 (71) KLEUBER ANDRIOLI POLATO (BR/PR)

Código Arquivamento**Código 11.1 - Arquivamento - Art. 33 da LPI**

Arquivado o pedido por falta de pagamento do requerimento do pedido de exame no prazo previsto no Art. 33 da Lei nº 9.279/96. Desta data corre o prazo de 60 (sessenta) dias para o depositante requerer o desarquivamento, através do pagamento da retribuição específica de desarquivamento (GRU com código de serviço 209) e do pagamento do pedido de exame (GRU com código de serviço 203, 204, 205, 284 ou 285, de acordo com a natureza específica do pedido), sob pena de arquivamento definitivo de acordo com o Parágrafo único do Art. 33 da Lei nº 9.279/96

(21) BR 10 2019 018173-7 A2	Código 11.1 - Arquivamento - Art. 33 da LPI (22) 30/08/2019 (71) LATICINIOS FLEURY EIRELI (BR/GO)
(21) BR 10 2019 018540-6 A2	Código 11.1 - Arquivamento - Art. 33 da LPI (22) 06/09/2019 (71) UNIVERSIDADE FEDERAL DA PARAIBA (BR/PB)
(21) BR 10 2019 018622-4 A2	Código 11.1 - Arquivamento - Art. 33 da LPI (22) 07/09/2019 (71) MAURICIO CORTEZ PARDO (BR/SP)
(21) BR 10 2019 018697-6 A2	Código 11.1 - Arquivamento - Art. 33 da LPI (22) 09/09/2019 (71) LUIZ LEÓN IBÁÑEZ (ES) ; SERGIO FELIX CANABRAVA (BR/MG)
(21) BR 10 2019 018793-0 A2	Código 11.1 - Arquivamento - Art. 33 da LPI (22) 10/09/2019 (71) LEONICE MAIDANA CARVALHO (BR/RS)
(21) BR 10 2019 018794-8 A2	Código 11.1 - Arquivamento - Art. 33 da LPI (22) 10/09/2019 (71) LEONICE MAIDANA CARVALHO (BR/RS)
(21) BR 10 2019 018796-4 A2	Código 11.1 - Arquivamento - Art. 33 da LPI (22) 10/09/2019 (71) AIRBUS OPERATIONS S.L. (ES)
(21) BR 10 2019 019006-0 A2	Código 11.1 - Arquivamento - Art. 33 da LPI

	(22) 12/09/2019 (71) RICARDO AZZI PASCHOAL (BR/SP)
(21) BR 10 2019 019021-3 A2	Código 11.1 - Arquivamento - Art. 33 da LPI (22) 06/09/2019 (71) NILTON ALVES DA ROCHA (BR/MG)
(21) BR 11 2019 005926-1 A2	Código 11.1 - Arquivamento - Art. 33 da LPI (22) 26/09/2017 (71) VERILY LIFE SCIENCES LLC (US)
(21) BR 11 2020 005624-3 A2	Código 11.1 - Arquivamento - Art. 33 da LPI (22) 08/09/2019 (71) LUMUS LTD. (IL)
(21) BR 11 2020 009026-3 A2	Código 11.1 - Arquivamento - Art. 33 da LPI (22) 06/11/2017 (71) KHALIFA UNIVERSITY OF SCIENCE AND TECHNOLOGY (AE)
(21) BR 11 2021 003539-7 A2	Código 11.1 - Arquivamento - Art. 33 da LPI (22) 11/09/2019 (71) FIANOSTICS GMBH (AT)
(21) BR 11 2021 003782-9 A2	Código 11.1 - Arquivamento - Art. 33 da LPI (22) 06/09/2019 (71) SIEMENS GAMESA RENEWABLE ENERGY A/S (DK)
(21) BR 11 2021 003959-7 A2	Código 11.1 - Arquivamento - Art. 33 da LPI (22) 09/09/2019 (71) KOWA COMPANY, LTD. (JP)
(21) BR 11 2021 004130-3 A2	Código 11.1 - Arquivamento - Art. 33 da LPI (22) 10/09/2019 (71) JIANGSU HENGRUI MEDICINE CO., LTD. (CN) ; SHANGHAI HENGRUI PHARMACEUTICAL CO., LTD. (CN)
(21) BR 11 2021 004263-6 A2	Código 11.1 - Arquivamento - Art. 33 da LPI (22) 06/09/2019 (71) ACHILLION PHARMACEUTICALS, INC. (US)
(21) BR 11 2021 004307-1 A2	Código 11.1 - Arquivamento - Art. 33 da LPI (22) 09/09/2019

(71) LUMUS LTD. (IL)

(21) BR 11 2021 004310-1 A2 Código 11.1 - Arquivamento - Art. 33 da LPI
 (22) 12/09/2019
 (71) BRISTOL-MYERS SQUIBB COMPANY (US)

(21) BR 11 2021 004316-0 A2 Código 11.1 - Arquivamento - Art. 33 da LPI
 (22) 11/09/2019
 (71) WASHINGTON UNIVERSITY (US)

(21) BR 11 2021 004318-7 A2 Código 11.1 - Arquivamento - Art. 33 da LPI
 (22) 09/09/2019
 (71) KONINKLIJKE PHILIPS N.V. (NL)

(21) BR 11 2021 004356-0 A2 Código 11.1 - Arquivamento - Art. 33 da LPI
 (22) 09/09/2019
 (71) MERCK PATENT GMBH (DE)

(21) BR 11 2021 004417-5 A2 Código 11.1 - Arquivamento - Art. 33 da LPI
 (22) 10/09/2019
 (71) BERG LLC (US)

(21) BR 11 2021 004424-8 A2 Código 11.1 - Arquivamento - Art. 33 da LPI
 (22) 10/09/2019
 (71) FAITH GROUP CHILE SPA (CL) ; JOHN SUN (US) ; YONG LIU (US)

(21) BR 11 2021 004489-2 A2 Código 11.1 - Arquivamento - Art. 33 da LPI
 (22) 10/09/2019
 (71) HUMANIGEN, INC. (US)

(21) BR 11 2021 004496-5 A2 Código 11.1 - Arquivamento - Art. 33 da LPI
 (22) 11/09/2019
 (71) ASTES4 SA (CH)

(21) BR 11 2021 004527-9 A2 Código 11.1 - Arquivamento - Art. 33 da LPI
 (22) 12/09/2019
 (71) SPECTRUM PHARMACEUTICALS, INC. (CA)

(21) BR 11 2021 004530-9 A2 Código 11.1 - Arquivamento - Art. 33 da LPI
 (22) 09/09/2019
 (71) F. HOFFMANN-LA ROCHE AG (CH)

(21) BR 11 2021 004545-7 A2	Código 11.1 - Arquivamento - Art. 33 da LPI (22) 11/09/2019 (71) ANCESTRY.COM DNA, LLC (US)
(21) BR 11 2021 004548-1 A2	Código 11.1 - Arquivamento - Art. 33 da LPI (22) 11/09/2019 (71) SIEMENS AKTIENGESELLSCHAFT (DE)
(21) BR 11 2021 004590-2 A2	Código 11.1 - Arquivamento - Art. 33 da LPI (22) 11/09/2019 (71) SILVERBACK THERAPEUTICS, INC. (US)
(21) BR 11 2021 004641-0 A2	Código 11.1 - Arquivamento - Art. 33 da LPI (22) 10/09/2019 (71) EVANGELOS KOTRIKLAS (GR)
(21) BR 11 2021 004762-0 A2	Código 11.1 - Arquivamento - Art. 33 da LPI (22) 06/09/2019 (71) CHROMATIC TECHNOLOGIES, INC. (US)
(21) BR 11 2021 005229-1 A2	Código 11.1 - Arquivamento - Art. 33 da LPI (22) 11/09/2019 (71) SMC CORPORATION (JP)
(21) BR 11 2021 005242-9 A2	Código 11.1 - Arquivamento - Art. 33 da LPI (22) 09/09/2019 (71) SYNWILL CO., LTD. (CN)
(21) BR 11 2021 005294-1 A2	Código 11.1 - Arquivamento - Art. 33 da LPI (22) 12/09/2019 (71) PPG INDUSTRIES OHIO, INC. (US)
(21) BR 20 2019 013964-7 U2	Código 11.1 - Arquivamento - Art. 33 da LPI (22) 05/07/2019 (71) MAURO PONTES MUNIZ (BR/SP)
(21) BR 20 2019 018670-0 U2	Código 11.1 - Arquivamento - Art. 33 da LPI (22) 09/09/2019 (71) BASE Y DE COSMETICOS E PERFUMES FINOS LTDA-ME (BR/PE)
(21) BR 20 2019 018671-8 U2	Código 11.1 - Arquivamento - Art. 33 da LPI (22) 09/09/2019

(71) APARECIDO MAPRILIO ALVES (BR/PR)

(21) BR 20 2019 018772-2 U2

Código 11.1 - Arquivamento - Art. 33 da LPI

(22) 10/09/2019

(71) FELIPE ALTRAN DA SILVA (BR/MG)

(21) BR 20 2019 018784-6 U2

Código 11.1 - Arquivamento - Art. 33 da LPI

(22) 10/09/2019

(71) OMAR FLAVIO SECCHI (BR/RS) ; RUDI TOMIELO (BR/RS)

(21) BR 20 2019 018824-9 U2

Código 11.1 - Arquivamento - Art. 33 da LPI

(22) 11/09/2019

(71) FRANK WILLIAN GUIMARÃES (BR/SP)

Código 11.1.1 - Arquivamento definitivo - Art. 33 da LPI

Arquivado definitivamente o pedido uma vez que não foi requerido o desarquivamento.

(21) BR 10 2019 013141-1 A2	Código 11.1.1 - Arquivamento definitivo - Art. 33 da LPI (22) 25/06/2019 (71) IFP ENERGIES NOUVELLES (FR)
(21) BR 10 2019 013164-0 A2	Código 11.1.1 - Arquivamento definitivo - Art. 33 da LPI (22) 25/06/2019 (71) FRANCE CHIRURGIE INSTRUMENTATION SAS (FCI) (FR)
(21) BR 10 2019 013165-9 A2	Código 11.1.1 - Arquivamento definitivo - Art. 33 da LPI (22) 25/06/2019 (71) FRANCE CHIRURGIE INSTRUMENTATION SAS (FCI) (FR)
(21) BR 10 2019 013209-4 A2	Código 11.1.1 - Arquivamento definitivo - Art. 33 da LPI (22) 25/06/2019 (71) DR. ING. H.C. F. PORSCHE AKTIENGESELLSCHAFT (DE)
(21) BR 10 2019 013253-1 A2	Código 11.1.1 - Arquivamento definitivo - Art. 33 da LPI (22) 26/06/2019 (71) SCALA SISTEMAS CONTRA INCENDIO LTDA (BR/SP)
(21) BR 10 2019 013272-8 A2	Código 11.1.1 - Arquivamento definitivo - Art. 33 da LPI (22) 26/06/2019 (71) NEUTRIK AG (LI)
(21) BR 11 2020 005505-0 A2	Código 11.1.1 - Arquivamento definitivo - Art. 33 da LPI (22) 21/06/2019 (71) TROPICANA PRODUCTS, INC. (US)
(21) BR 11 2020 021454-0 A2	Código 11.1.1 - Arquivamento definitivo - Art. 33 da LPI (22) 24/06/2019 (71) WRIGHT MEDICAL TECHNOLOGY, INC. (US)
(21) BR 11 2020 025148-8 A2	Código 11.1.1 - Arquivamento definitivo - Art. 33 da LPI (22) 21/06/2019 (71) LUBRIS LLC (US)
(21) BR 11 2020 025268-9 A2	Código 11.1.1 - Arquivamento definitivo - Art. 33 da LPI

	(22) 27/06/2019 (71) THE UNIVERSITY OF NORTH CAROLINA AT CHAPEL HILL (US) ; LINCOLN UNIVERSITY (NZ)
(21) BR 11 2020 025666-8 A2	Código 11.1.1 - Arquivamento definitivo - Art. 33 da LPI (22) 26/06/2019 (71) FERROSAN MEDICAL DEVICES A/S (DK)
(21) BR 11 2020 025723-0 A2	Código 11.1.1 - Arquivamento definitivo - Art. 33 da LPI (22) 26/06/2019 (71) FERROSAN MEDICAL DEVICES A/S (DK)
(21) BR 11 2020 025847-4 A2	Código 11.1.1 - Arquivamento definitivo - Art. 33 da LPI (22) 21/06/2019 (71) GENOMIC HEALTH, INC. (US)
(21) BR 11 2020 026088-6 A2	Código 11.1.1 - Arquivamento definitivo - Art. 33 da LPI (22) 21/06/2019 (71) GENOMIC HEALTH, INC. (US)
(21) BR 11 2020 026157-2 A2	Código 11.1.1 - Arquivamento definitivo - Art. 33 da LPI (22) 21/06/2019 (71) MECCELLIS BIOTECH (FR)
(21) BR 11 2020 026159-9 A2	Código 11.1.1 - Arquivamento definitivo - Art. 33 da LPI (22) 21/06/2019 (71) MERCK PATENT GMBH (DE)
(21) BR 11 2020 026177-7 A2	Código 11.1.1 - Arquivamento definitivo - Art. 33 da LPI (22) 24/06/2019 (71) SCHMIEDESTUCK-VERTRIEB FEUERSTEIN GMBH (DE)
(21) BR 11 2020 026367-2 A2	Código 11.1.1 - Arquivamento definitivo - Art. 33 da LPI (22) 25/06/2019 (71) SPECTRUM PHARMACEUTICALS, INC. (CA)
(21) BR 11 2020 026382-6 A2	Código 11.1.1 - Arquivamento definitivo - Art. 33 da LPI (22) 25/06/2019 (71) SPECTRUM PHARMACEUTICALS, INC. (CA) ; HANMI PHARMACEUTICAL CO., LTD (KR)
(21) BR 11 2020 026423-7 A2	Código 11.1.1 - Arquivamento definitivo - Art. 33 da LPI

	(22) 26/06/2019 (71) BIOGEN MA INC. (US)
--	---

(21) BR 11 2020 026543-8 A2	Código 11.1.1 - Arquivamento definitivo - Art. 33 da LPI (22) 21/06/2019 (71) BASF SE (DE)
------------------------------------	--

(21) BR 11 2020 026615-9 A2	Código 11.1.1 - Arquivamento definitivo - Art. 33 da LPI (22) 26/06/2019 (71) FCA US LLC (US)
------------------------------------	---

(21) BR 11 2020 026640-0 A2	Código 11.1.1 - Arquivamento definitivo - Art. 33 da LPI (22) 25/06/2019 (71) PIONEER HI-BRED INTERNATIONAL, INC. (US)
------------------------------------	--

(21) BR 11 2020 026744-9 A2	Código 11.1.1 - Arquivamento definitivo - Art. 33 da LPI (22) 27/06/2019 (71) BLADE THERAPEUTICS, INC. (US)
------------------------------------	---

(21) BR 11 2020 026813-5 A2	Código 11.1.1 - Arquivamento definitivo - Art. 33 da LPI (22) 26/06/2019 (71) ERGOMOTION, INC. (US)
------------------------------------	---

(21) BR 11 2020 026842-9 A2	Código 11.1.1 - Arquivamento definitivo - Art. 33 da LPI (22) 25/06/2019 (71) SUNRISE R&D HOLDINGS, LLC (US)
------------------------------------	--

(21) BR 11 2021 000013-5 A2	Código 11.1.1 - Arquivamento definitivo - Art. 33 da LPI (22) 26/06/2019 (71) HYPERSTEALTH BIOTECHNOLOGY CORPORATION (CA)
------------------------------------	---

(21) BR 11 2021 009403-2 A2	Código 11.1.1 - Arquivamento definitivo - Art. 33 da LPI (22) 25/06/2019 (71) PIPELINE TECHNIQUE LIMITED (GB)
------------------------------------	---

Código 11.2 - Arquivamento - Art. 36 §1º da LPI

Arquivado definitivamente o pedido de patente, uma vez que não foi respondida a exigência formulada.

(21) BR 10 2014 020349-4 A8 Código 11.2 - Arquivamento - Art. 36 §1º da LPI
(22) 18/08/2014
(71) MERCEDES-BENZ DO BRASIL LTDA (BR/SP)

(21) BR 10 2016 000513-2 A2 Código 11.2 - Arquivamento - Art. 36 §1º da LPI
(22) 11/01/2016
(71) JOÃO CARLOS FURLAN (BR/SP)

(21) BR 10 2016 000790-9 A2 Código 11.2 - Arquivamento - Art. 36 §1º da LPI
(22) 14/01/2016
(71) CLAUDIO ROBERTO KIRSTEN (BR/SP)

(21) BR 10 2016 005513-0 A2 Código 11.2 - Arquivamento - Art. 36 §1º da LPI
(22) 11/03/2016
(71) RUY ALVARENGA YLAMAS (BR/SC)

(21) BR 10 2016 009584-0 A2 Código 11.2 - Arquivamento - Art. 36 §1º da LPI
(22) 28/04/2016
(71) TOYOTA JIDOSHA KABUSHIKI KAISHA (JP)

(21) BR 10 2016 014575-9 A2 Código 11.2 - Arquivamento - Art. 36 §1º da LPI
(22) 21/06/2016
(71) CASSOL PRE-FABRICADOS LTDA (BR/PR)

(21) BR 10 2016 017907-6 A2 Código 11.2 - Arquivamento - Art. 36 §1º da LPI
(22) 02/08/2016
(71) JOHNSON ELECTRIC INTERNATIONAL AG (CH)

(21) BR 10 2016 018230-1 A2 Código 11.2 - Arquivamento - Art. 36 §1º da LPI
(22) 08/08/2016
(71) JOHNSON ELECTRIC INTERNATIONAL AG (CH)

(21) BR 10 2016 021249-9 A2 Código 11.2 - Arquivamento - Art. 36 §1º da LPI
(22) 14/09/2016
(71) CAUDURO PARTICIPAÇÕES EIRELI (BR/SC)

(21) BR 10 2016 023567-7 A8 Código 11.2 - Arquivamento - Art. 36 §1º da LPI

	(22) 10/10/2016 (71) UNIVERSIDADE FEDERAL DA BAHIA (BR/BA)
(21) BR 10 2016 026734-0 A2	Código 11.2 - Arquivamento - Art. 36 §1º da LPI (22) 16/11/2016 (71) ANDRÉ ALVES MOREIRA (BR/MG)
(21) BR 10 2017 009737-4 A2	Código 11.2 - Arquivamento - Art. 36 §1º da LPI (22) 09/05/2017 (71) UNIVERSIDADE FEDERAL DE SÃO JOÃO DEL REI (BR/MG)
(21) BR 10 2017 018070-0 A2	Código 11.2 - Arquivamento - Art. 36 §1º da LPI (22) 23/08/2017 (71) ROHM AND HAAS COMPANY (US)
(21) BR 10 2017 026895-0 A2	Código 11.2 - Arquivamento - Art. 36 §1º da LPI (22) 13/12/2017 (71) THE BOEING COMPANY (US)
(21) BR 10 2018 006681-1 A2	Código 11.2 - Arquivamento - Art. 36 §1º da LPI (22) 02/04/2018 (71) KARSTEN S.A. (BR/SC)
(21) BR 10 2018 068149-4 A2	Código 11.2 - Arquivamento - Art. 36 §1º da LPI (22) 07/09/2018 (71) MARCELO KEITI DE SOUZA UEDA (BR/DF)
(21) BR 10 2018 069040-0 A2	Código 11.2 - Arquivamento - Art. 36 §1º da LPI (22) 19/09/2018 (71) TOYOTA JIDOSHA KABUSHIKI KAISHA (JP)
(21) BR 10 2018 069131-7 A2	Código 11.2 - Arquivamento - Art. 36 §1º da LPI (22) 20/09/2018 (71) TOYOTA JIDOSHA KABUSHIKI KAISHA (JP)
(21) BR 10 2018 069426-0 A2	Código 11.2 - Arquivamento - Art. 36 §1º da LPI (22) 24/09/2018 (71) MIGUEL ANGEL SEIXA LLANO (BR/SC)
(21) BR 10 2018 069791-9 A2	Código 11.2 - Arquivamento - Art. 36 §1º da LPI (22) 27/09/2018 (71) TOYOTA JIDOSHA KABUSHIKI KAISHA (JP)

(21) BR 10 2018 070504-0 A2 Código 11.2 - Arquivamento - Art. 36 §1° da LPI
 (22) 04/10/2018
 (71) DR. ING. H.C. F. PORSCHE AKTIENGESELLSCHAFT (DE) ; ADS-TEC ENERGY GMBH (DE)

(21) BR 10 2018 071235-7 A2 Código 11.2 - Arquivamento - Art. 36 §1° da LPI
 (22) 16/10/2018
 (71) TOYOTA JIDOSHA KABUSHIKI KAISHA (JP)

(21) BR 10 2018 071739-1 A2 Código 11.2 - Arquivamento - Art. 36 §1° da LPI
 (22) 23/10/2018
 (71) TOYOTA JIDOSHA KABUSHIKI KAISHA (JP)

(21) BR 10 2018 073615-9 A2 Código 11.2 - Arquivamento - Art. 36 §1° da LPI
 (22) 16/11/2018
 (71) WEATHERFORD TECHNOLOGY HOLDINGS, LLC (US)

(21) BR 10 2018 076956-1 A2 Código 11.2 - Arquivamento - Art. 36 §1° da LPI
 (22) 21/12/2018
 (71) TOYOTA JIDOSHA KABUSHIKI KAISHA (JP)

(21) BR 11 2016 005914-0 A2 Código 11.2 - Arquivamento - Art. 36 §1° da LPI
 (22) 25/09/2014
 (71) JANSSEN PHARMACEUTICA NV (BE)

(21) BR 11 2017 006842-7 A2 Código 11.2 - Arquivamento - Art. 36 §1° da LPI
 (22) 07/10/2015
 (71) LAM THERAPEUTICS, INC. (US)

(21) BR 11 2017 019448-1 A2 Código 11.2 - Arquivamento - Art. 36 §1° da LPI
 (22) 09/02/2016
 (71) SIEMENS AKTIENGESELLSCHAFT (DE)

(21) BR 11 2017 021999-9 A2 Código 11.2 - Arquivamento - Art. 36 §1° da LPI
 (22) 13/04/2016
 (71) HYPERFINE, INC. (US)

(21) BR 11 2017 022883-1 A2 Código 11.2 - Arquivamento - Art. 36 §1° da LPI
 (22) 20/04/2016
 (71) HUNTSMAN INTERNATIONAL LLC (US)

(21) BR 11 2018 071977-3 A2	Código 11.2 - Arquivamento - Art. 36 §1º da LPI (22) 13/04/2017 (71) UNILEVER IP HOLDINGS B.V. (PB)
(21) BR 11 2018 075359-9 A2	Código 11.2 - Arquivamento - Art. 36 §1º da LPI (22) 08/06/2017 (71) E. I. DU PONT DE NEMOURS AND COMPANY (US)
(21) BR 11 2018 075920-1 A2	Código 11.2 - Arquivamento - Art. 36 §1º da LPI (22) 12/06/2017 (71) MIMETAS B.V. (NL)
(21) BR 11 2018 077479-0 A2	Código 11.2 - Arquivamento - Art. 36 §1º da LPI (22) 07/07/2017 (71) SOCIÉTÉ DES PRODUITS NESTLÉ S.A. (CH)
(21) BR 11 2019 000562-5 A2	Código 11.2 - Arquivamento - Art. 36 §1º da LPI (22) 12/07/2017 (71) SAINT-GOBAIN GLASS FRANCE (FR)
(21) BR 11 2019 003254-1 A2	Código 11.2 - Arquivamento - Art. 36 §1º da LPI (22) 17/08/2017 (71) BÜHLER AG (CH)
(21) BR 11 2019 003437-4 A2	Código 11.2 - Arquivamento - Art. 36 §1º da LPI (22) 08/09/2017 (71) MERCK PATENT GMBH (DE)
(21) BR 11 2019 009978-6 A2	Código 11.2 - Arquivamento - Art. 36 §1º da LPI (22) 21/11/2017 (71) CLARIANT INTERNATIONAL LTD. (CH)
(21) BR 11 2019 016062-0 A2	Código 11.2 - Arquivamento - Art. 36 §1º da LPI (22) 02/02/2018 (71) IN & TEC S.R.L. (IT)
(21) BR 11 2019 022057-7 A2	Código 11.2 - Arquivamento - Art. 36 §1º da LPI (22) 09/05/2018 (71) GEA FOOD SOLUTIONS BAKEL B.V. (NL)
(21) BR 11 2019 022324-0 A2	Código 11.2 - Arquivamento - Art. 36 §1º da LPI (22) 25/04/2018

(71) ACE OIL TOOLS AS (NO)

(21) BR 11 2019 022791-1 A2 Código 11.2 - Arquivamento - Art. 36 §1º da LPI
(22) 09/05/2018
(71) GEA FOOD SOLUTIONS BAKEL B.V. (NL)

(21) BR 11 2019 023394-6 A2 Código 11.2 - Arquivamento - Art. 36 §1º da LPI
(22) 09/05/2018
(71) NEXT CENTURY SPIRITS, LLC (US)

(21) BR 11 2019 024277-5 A2 Código 11.2 - Arquivamento - Art. 36 §1º da LPI
(22) 25/05/2018
(71) HYDRIL USA DISTRIBUTION LLC (US)

(21) BR 11 2019 024667-3 A2 Código 11.2 - Arquivamento - Art. 36 §1º da LPI
(22) 24/05/2018
(71) ORPHAZYME A/S (DK) ; UCL BUSINESS PLC (GB)

(21) BR 11 2019 024674-6 A2 Código 11.2 - Arquivamento - Art. 36 §1º da LPI
(22) 24/05/2018
(71) ARAXES PHARMA LLC (US)

(21) BR 11 2019 025453-6 A2 Código 11.2 - Arquivamento - Art. 36 §1º da LPI
(22) 01/06/2018
(71) COTHERA BIOSCIENCE, INC. (KY)

(21) BR 11 2019 025950-3 A2 Código 11.2 - Arquivamento - Art. 36 §1º da LPI
(22) 08/06/2018
(71) NOVOZYMES A/S (DK)

(21) BR 11 2019 026452-3 A2 Código 11.2 - Arquivamento - Art. 36 §1º da LPI
(22) 11/06/2018
(71) GLAXOSMITHKLINE INTELLECTUAL PROPERTY DEVELOPMENT LIMITED (GB)

(21) BR 11 2019 026483-3 A2 Código 11.2 - Arquivamento - Art. 36 §1º da LPI
(22) 15/06/2018
(71) BETA PHARMA, INC. (US)

(21) BR 11 2020 001412-5 A2 Código 11.2 - Arquivamento - Art. 36 §1º da LPI
(22) 30/07/2018
(71) KYORIN PHARMACEUTICAL CO., LTD. (JP)

(21) BR 11 2020 001748-5 A2	Código 11.2 - Arquivamento - Art. 36 §1º da LPI (22) 27/07/2018 (71) ALLERGAN, INC. (US)
<hr/>	
(21) BR 11 2020 002591-7 A2	Código 11.2 - Arquivamento - Art. 36 §1º da LPI (22) 07/08/2018 (71) KURA ONCOLOGY, INC. (US)
<hr/>	
(21) BR 11 2020 002665-4 A2	Código 11.2 - Arquivamento - Art. 36 §1º da LPI (22) 09/08/2018 (71) BALL CORPORATION (US)
<hr/>	
(21) BR 11 2020 002948-3 A2	Código 11.2 - Arquivamento - Art. 36 §1º da LPI (22) 15/08/2018 (71) INFLAZOME LIMITED (IE)
<hr/>	
(21) BR 11 2020 003014-7 A2	Código 11.2 - Arquivamento - Art. 36 §1º da LPI (22) 15/08/2018 (71) INFLAZOME LIMITED (IE)
<hr/>	
(21) BR 11 2020 003163-1 A2	Código 11.2 - Arquivamento - Art. 36 §1º da LPI (22) 15/08/2018 (71) ABBVIE DEUTSCHLAND GMBH & CO. KG (DE) ; ABBVIE INC. (US)
<hr/>	
(21) BR 11 2020 003742-7 A2	Código 11.2 - Arquivamento - Art. 36 §1º da LPI (22) 23/08/2018 (71) BP EXPLORATION OPERATING COMPANY LIMITED (GB)
<hr/>	
(21) BR 11 2020 004335-4 A2	Código 11.2 - Arquivamento - Art. 36 §1º da LPI (22) 01/03/2018 (71) OBSHESTVO S OGRANICHENNOI OTVETSTVENNOSTYU "ARMASTIL" (RU)
<hr/>	
(21) BR 11 2020 004836-4 A2	Código 11.2 - Arquivamento - Art. 36 §1º da LPI (22) 28/08/2018 (71) YANMAR CO., LTD. (JP)
<hr/>	
(21) BR 11 2020 006305-3 A2	Código 11.2 - Arquivamento - Art. 36 §1º da LPI (22) 27/09/2018 (71) INVISTA TEXTILES (U.K.) LIMITED (GB)

(21) BR 11 2020 009472-2 A2	Código 11.2 - Arquivamento - Art. 36 §1º da LPI (22) 13/06/2018 (71) LINDSAY TRANSPORTATION SOLUTIONS, LLC (US)
(21) BR 11 2020 010808-1 A2	Código 11.2 - Arquivamento - Art. 36 §1º da LPI (22) 29/10/2018 (71) SAINT-GOBAIN GLASS FRANCE (FR)
(21) BR 11 2020 013591-7 A2	Código 11.2 - Arquivamento - Art. 36 §1º da LPI (22) 31/12/2018 (71) PATCO LLC (US)
(21) BR 11 2020 017888-8 A2	Código 11.2 - Arquivamento - Art. 36 §1º da LPI (22) 01/03/2018 (71) AKTSIONERNOYE OBSHCHESTVO "ARMASTIL TEKHNOLODZHIZ" (RU)
(21) BR 11 2021 011072-0 A2	Código 11.2 - Arquivamento - Art. 36 §1º da LPI (22) 20/12/2018 (71) COLGATE-PALMOLIVE COMPANY (US)
(21) BR 12 2021 024949-0 A2	Código 11.2 - Arquivamento - Art. 36 §1º da LPI (22) 07/08/2014 (62) BR 11 2016 002465-6 07/08/2014 (71) NOVARTIS AG (CH)
(21) BR 12 2022 012040-7 A2	Código 11.2 - Arquivamento - Art. 36 §1º da LPI (22) 08/01/2016 (62) BR 11 2017 014740-8 08/01/2016 (71) ONO PHARMACEUTICAL CO., LTD. (JP)

Código 11.5 - Arquivamento - Art. 34 da LPI

Arquivado o pedido, uma vez que não foram atendidas as exigências previstas no Art. 34 da Lei nº 9.279/96. Desta data corre o prazo de 60 (sessenta) dias para eventual recurso do interessado.

(21) BR 10 2017 019022-6 A2 Código 11.5 - Arquivamento - Art. 34 da LPI
(22) 05/09/2017
(71) FORMO PARTICIPAÇÕES SOCIETÁRIAS S/S LTDA (BR/RS)

(21) BR 11 2020 001826-0 A2 Código 11.5 - Arquivamento - Art. 34 da LPI
(22) 18/07/2018
(71) PHILLIPS 66 COMPANY (US)

Código 11.11 - Arquivamento - Art. 17 § 2º da LPI

Arquivado definitivamente o pedido de patente, uma vez que foi efetuado depósito posterior nos termos do Art. 17 § 2º da Lei nº 9.279/96.

(21) BR 10 2021 021239-0

Código 11.11 - Arquivamento - Art. 17 § 2º da LPI

(22) 22/10/2021

(71) BIOTECAM ASSESSORIA E DESENVOLVIMENTO DE TECNOLOGIA AMBIENTAL LTDA. (BR/RJ)

Prioridade interna no BR102022021334-8

(21) BR 20 2021 023991-9

Código 11.11 - Arquivamento - Art. 17 § 2º da LPI

(22) 29/11/2021

(71) ENDSERV INSPEÇÃO DE EQUIPAMENTOS E MATERIAIS LTDA ME (BR/ES)

Prioridade interna do BR 102022024388-3

Código 11.14 - Publicação Anulada

Anulada a publicação de arquivamento do pedido por ter sido indevida.

(21) BR 10 2019 018055-2 A2 Código 11.14 - Publicação Anulada
(22) 29/08/2019
(71) UNIVERSIDADE FEDERAL DE MINAS GERAIS (BR/MG) ; FUNDAÇÃO DE AMPARO À PESQUISA DO ESTADO DE MINAS GERAIS - FAPEMIG (BR/MG)
Anulada a publicação código 11.1 na RPI nº 2709 de 06/12/2022 por ter sido indevida.

(21) BR 20 2019 000238-2 Y1 Código 11.14 - Publicação Anulada
(22) 07/01/2019
(71) VIRGOLINA VIEIRA DOS SANTOS ROCHA (BR/SP)
Anulada a publicação código 11.4 na RPI nº 2694 de 23/08/2022 por ter sido indevida. Em virtude de pedido de devolução de prazo atendido, conforme publicação na RPI 2710 de 13.12.2022

**Código 11.17 - Arquivamento do pedido de Certificado de Adição de Invenção
– Art. 77 da LPI**

Arquivado o pedido de Certificado de Adição de Invenção uma vez que não há uma patente de invenção da qual o mesmo possa ser acessório. Desta data corre o prazo de 60 (sessenta) dias para eventual recurso do depositante.

(21) BR 13 2019 010773-0 E2

Código 11.17 - Arquivamento do pedido de Certificado de Adição de Invenção –
Art. 77 da LPI

(22) 27/05/2019

(61) BR 10 2019 003354-1 19/02/2019

(71) CLEVERSON PARREIRA SCARPARO (BR/SP)

Arquivado o pedido de Certificado de Adição de Invenção em função da
manutenção do arquivamento do pedido principal conforme publicado na RPI
2693 de 16/08/2022.

Código 11.20 - Manutenção do arquivamento

Mantido o arquivamento do pedido, uma vez que não foi requerido o recurso no prazo estabelecido.

(21) BR 13 2016 010967-0 E2

Código 11.20 - Manutenção do arquivamento

(22) 13/05/2016

(71) MARCOS ROBERTO DE JESUS RIBEIRO BENTES DE SÁ (BR/SC)

Código Recurso

Código 12.2 - Recurso Contra o Indeferimento

Notificação de interposição de recurso ao Presidente do INPI contra o indeferimento do pedido de patente ou do certificado de adição de invenção, objetivando o reexame da matéria. Desta data corre o prazo de 60 (sessenta) dias para apresentação de contrarrazões por qualquer interessado. O depositante poderá obter cópia do recurso através do endereço eletrônico www.inpi.gov.br - No Acesso rápido – Faça uma busca - Patente. Para acessar, cadastre-se no Portal do INPI e use login e senha.

(21) BR 10 2012 006723-4 A2	Código 12.2 - Recurso Contra o Indeferimento (22) 26/03/2012 (71) Lucas Möller (BR/RS)
(21) BR 10 2012 008885-1 A2	Código 12.2 - Recurso Contra o Indeferimento (22) 16/04/2012 (71) Marcelo Arthur Mendes Waechter (BR/PR)
(21) BR 10 2012 009184-4 A2	Código 12.2 - Recurso Contra o Indeferimento (22) 19/04/2012 (71) ROMA JENSEN COMÉRCIO E INDUSTRIA LTDA (BR/SP)
(21) BR 10 2014 021098-9 A2	Código 12.2 - Recurso Contra o Indeferimento (22) 20/08/2014 (71) ALSTOM TRANSPORT TECHNOLOGIES (FR)
(21) BR 10 2014 021467-4 A2	Código 12.2 - Recurso Contra o Indeferimento (22) 29/08/2014 (71) SERGIO LUIZ CACIATORE FILHO (BR/SP)
(21) BR 10 2015 000066-9 A2	Código 12.2 - Recurso Contra o Indeferimento (22) 05/01/2015 (71) QUANTUM COMÉRCIO E SERVIÇOS DE TECNOLOGIA E INOVAÇÃO LTDA. (BR/SP) ; ITAPEBI GERAÇÃO DE ENERGIA S/A (BR/RJ) ; AFLUENTE TRANSMISSÃO DE ENERGIA ELÉTRICA S.A. (BR/RJ) ; GERAÇÃO CIII S.A. (BR/RJ) ; CENTRO DE GESTÃO DE TECNOLOGIA E INOVAÇÃO - CGTI (BR/PE)
(21) BR 10 2015 031934-7 A2	Código 12.2 - Recurso Contra o Indeferimento (22) 18/12/2015

	(71) UNIVERSIDADE ESTADUAL DE CAMPINAS - UNICAMP (BR/SP) ; BENEFICIAMENTO DE MINÉRIOS RIO CLARO LTDA (BR/SP)
(21) BR 10 2015 032564-9 A2	Código 12.2 - Recurso Contra o Indeferimento (22) 22/12/2015 (71) UNIVERSIDADE ESTADUAL DE CAMPINAS - UNICAMP (BR/SP)
(21) BR 10 2016 016171-1 A2	Código 12.2 - Recurso Contra o Indeferimento (22) 12/07/2016 (71) UNIVERSIDADE ESTADUAL DE CAMPINAS- UNICAMP (BR)
(21) BR 10 2016 023204-0 A2	Código 12.2 - Recurso Contra o Indeferimento (22) 05/10/2016 (71) PUR EQUIPAMENTOS INDUSTRIAIS LTDA (BR/MG)
(21) BR 10 2016 026848-6 A2	Código 12.2 - Recurso Contra o Indeferimento (22) 17/11/2016 (71) CHARLES ADRIANO DUVOISIN (BR/SC)
(21) BR 10 2016 027634-9 A2	Código 12.2 - Recurso Contra o Indeferimento (22) 24/11/2016 (71) SIEMENS AKTIENGESELLSCHAFT (DE)
(21) BR 10 2016 027945-3 A2	Código 12.2 - Recurso Contra o Indeferimento (22) 29/11/2016 (71) CTAA CENTRO DE TECNOLOGIAS EM AGRONEGOCIOS LTDA ME (BR/PR)
(21) BR 10 2016 030414-8 A2	Código 12.2 - Recurso Contra o Indeferimento (22) 21/12/2016 (71) UNIVERSIDADE ESTADUAL DE CAMPINAS - UNICAMP (BR/SP)
(21) BR 10 2016 030528-4 A2	Código 12.2 - Recurso Contra o Indeferimento (22) 26/12/2016 (66) BR 10 2015 033015-4 30/12/2015 (71) DEVITTA COMÉRCIO E INDÚSTRIA LTDA (BR/RJ)
(21) BR 10 2017 000131-8 A2	Código 12.2 - Recurso Contra o Indeferimento (22) 04/01/2017 (71) JOÃO BATISTA ALVES (BR/GO)
(21) BR 10 2017 006894-3 A2	Código 12.2 - Recurso Contra o Indeferimento

	(22) 04/04/2017 (71) IND. DE IMPLEMENT. AGRÍCOLAS VENCE TUDO IMP. E EXP. LTDA. (BR/RS)
(21) BR 10 2017 007493-5 A2	Código 12.2 - Recurso Contra o Indeferimento (22) 11/04/2017 (71) STARA S/A. INDUSTRIA DE IMPLEMENTOS AGRÍCOLAS (BR/RS)
(21) BR 10 2017 018543-5 A2	Código 12.2 - Recurso Contra o Indeferimento (22) 29/08/2017 (71) UNIVERSIDADE FEDERAL DO RIO GRANDE DO NORTE (BR/RN) ; INSTITUTO FEDERAL DE EDUCAÇÃO, CIÊNCIA E TECNOLOGIA DO RIO GRANDE DO NORTE (BR/RN) ; UNIVERSIDADE DO ESTADO DO RIO GRANDE DO NORTE (BR/RN)
(21) BR 10 2017 023013-9 A2	Código 12.2 - Recurso Contra o Indeferimento (22) 25/10/2017 (71) UNIVERSIDADE ESTADUAL DE MARINGÁ (BR/PR) ; UNIVERSIDADE ESTADUAL DO OESTE DO PARANÁ (BR/PR)
(21) BR 10 2017 026857-8 A2	Código 12.2 - Recurso Contra o Indeferimento (22) 13/12/2017 (71) UNIVERSIDADE ESTADUAL DE CAMPINAS - UNICAMP (BR/SP)
(21) BR 10 2018 001311-4 A2	Código 12.2 - Recurso Contra o Indeferimento (22) 22/01/2018 (71) RF - INDÚSTRIA E COMÉRCIO DE TELAS LTDA - EPP (BR/SP)
(21) BR 11 2013 022923-3 A2	Código 12.2 - Recurso Contra o Indeferimento (22) 07/03/2012 (71) QUALCOMM INCORPORATED (US)
(21) BR 11 2013 023703-1 A2	Código 12.2 - Recurso Contra o Indeferimento (22) 15/03/2012 (71) DR HEALTH CARE ESPAÑA S.L. (ES)
(21) BR 11 2013 033028-7 A2	Código 12.2 - Recurso Contra o Indeferimento (22) 22/06/2012 (71) NOVARTIS AG (CH)
(21) BR 11 2014 001430-2 A2	Código 12.2 - Recurso Contra o Indeferimento (22) 23/07/2012

	(71) PACYLEX PHARMACEUTICALS INC. (CA)
--	--

(21) BR 11 2014 012275-0 A2	Código 12.2 - Recurso Contra o Indeferimento (22) 23/05/2012 (71) SANOFI (FR)
------------------------------------	---

(21) BR 11 2014 018306-6 A8	Código 12.2 - Recurso Contra o Indeferimento (22) 25/01/2013 (71) NOVARTIS AG (CH)
------------------------------------	--

(21) BR 11 2014 020694-5 A2	Código 12.2 - Recurso Contra o Indeferimento (22) 11/07/2012 (71) AMUNIX OPERATING INC. (US) ; BIOVERATIV THERAPEUTICS INC. (US)
------------------------------------	--

(21) BR 11 2014 023398-5 A2	Código 12.2 - Recurso Contra o Indeferimento (22) 15/03/2013 (71) BOEHRINGER INGELHEIM ANIMAL HEALTH USA INC. (US)
------------------------------------	--

(21) BR 11 2014 027842-3 A2	Código 12.2 - Recurso Contra o Indeferimento (22) 09/05/2013 (71) CONTRAFECT CORPORATION (US)
------------------------------------	---

(21) BR 11 2014 028222-6 A2	Código 12.2 - Recurso Contra o Indeferimento (22) 14/05/2013 (71) SEAGEN INC. (US)
------------------------------------	--

(21) BR 11 2014 029585-9 A2	Código 12.2 - Recurso Contra o Indeferimento (22) 13/03/2013 (71) PRESIDENT AND FELLOWS OF HARVARD COLLEGE (US)
------------------------------------	---

(21) BR 11 2015 000051-7 A2	Código 12.2 - Recurso Contra o Indeferimento (22) 04/07/2013 (71) ZZ BIOTECH LLC (US)
------------------------------------	---

(21) BR 11 2015 000174-2 A2	Código 12.2 - Recurso Contra o Indeferimento (22) 05/07/2013 (71) TAIWAN LIPOSOME COMPANY, LTD. (CN) ; TLC BIOPHARMACEUTICALS, INC. (US)
------------------------------------	--

(21) BR 11 2015 005153-7 A2	Código 12.2 - Recurso Contra o Indeferimento (22) 08/09/2013
------------------------------------	---

(71) KONINKLIJKE PHILIPS N.V. (PB)

(21) BR 11 2015 005583-4 A2 Código 12.2 - Recurso Contra o Indeferimento
(22) 04/09/2013
(71) STERNA BIOLOGICALS GMBH & CO. KG (DE)

(21) BR 11 2015 009037-0 A2 Código 12.2 - Recurso Contra o Indeferimento
(22) 24/10/2013
(71) OSAKA UNIVERSITY (JP) ; STEMIM INC. (JP)

(21) BR 11 2015 012453-4 A8 Código 12.2 - Recurso Contra o Indeferimento
(22) 27/11/2013
(71) UNITED-AH II, LLC (US)

(21) BR 11 2015 016027-1 A2 Código 12.2 - Recurso Contra o Indeferimento
(22) 23/12/2013
(71) QIAGEN SCIENCES, LLC (US)

(21) BR 11 2015 020252-7 A2 Código 12.2 - Recurso Contra o Indeferimento
(22) 18/12/2013
(71) PHOSLOCK PTY LTD. (AU)

(21) BR 11 2015 024609-5 A2 Código 12.2 - Recurso Contra o Indeferimento
(22) 28/03/2014
(71) TOYOTA JIDOSHA KABUSHIKI KAISHA (JP)

(21) BR 11 2016 008488-8 A2 Código 12.2 - Recurso Contra o Indeferimento
(22) 27/12/2013
(71) HALLIBURTON ENERGY SERVICES, INC (US)

(21) BR 11 2016 009195-7 A2 Código 12.2 - Recurso Contra o Indeferimento
(22) 25/10/2014
(71) SYMRISE AG (DE)

(21) BR 11 2016 010660-1 A2 Código 12.2 - Recurso Contra o Indeferimento
(22) 12/11/2014
(71) RICHARD B. DORSHOW (US) ; STEVEN J. HANLEY (US) ; PHILLIP I. TARR (US)

(21) BR 11 2016 023422-7 A8 Código 12.2 - Recurso Contra o Indeferimento
(22) 14/04/2015
(71) VERTEX PHARMACEUTICALS INCORPORATED (US)

(21) BR 11 2016 024421-4 A2	Código 12.2 - Recurso Contra o Indeferimento (22) 16/06/2015 (71) F. HOFFMANN-LA ROCHE AG (CH) ; CHUGAI SEIYAKU KABUSHIKI KAISHA (JP)
(21) BR 11 2016 027934-4 A2	Código 12.2 - Recurso Contra o Indeferimento (22) 01/06/2015 (71) SULVARIS INC. (CA)
(21) BR 11 2017 000049-0 A2	Código 12.2 - Recurso Contra o Indeferimento (22) 23/06/2015 (71) ABIONIC SA (CH)
(21) BR 11 2017 000358-9 A2	Código 12.2 - Recurso Contra o Indeferimento (22) 07/07/2015 (71) THE MOSAIC COMPANY (US)
(21) BR 11 2017 001466-1 A2	Código 12.2 - Recurso Contra o Indeferimento (22) 24/06/2015 (71) SIEMENS AKTIENGESELLSCHAFT (DE)
(21) BR 11 2017 002324-5 A2	Código 12.2 - Recurso Contra o Indeferimento (22) 06/08/2015 (71) ENVERA LIC, LLC (US)
(21) BR 11 2017 008045-1 A2	Código 12.2 - Recurso Contra o Indeferimento (22) 22/10/2015 (71) JANSSEN PHARMACEUTICA N.V. (BE)
(21) BR 11 2017 009805-9 A2	Código 12.2 - Recurso Contra o Indeferimento (22) 13/11/2015 (71) CYTRELLIS BIOSYSTEMS, INC. (US)
(21) BR 11 2017 013553-1 A2	Código 12.2 - Recurso Contra o Indeferimento (22) 11/02/2016 (71) DEERE & COMPANY (US)
(21) BR 11 2017 014340-2 A2	Código 12.2 - Recurso Contra o Indeferimento (22) 30/12/2015 (71) YNSECT (FR)

(21) BR 11 2017 014346-1 A2 Código 12.2 - Recurso Contra o Indeferimento
(22) 30/12/2015
(71) YNSECT (FR)

(21) BR 11 2017 016177-0 A2 Código 12.2 - Recurso Contra o Indeferimento
(22) 13/01/2016
(71) BOREALIS AG (AT)

(21) BR 11 2017 017145-7 A2 Código 12.2 - Recurso Contra o Indeferimento
(22) 10/03/2016
(71) BIOMASON, INC. (US)

(21) BR 11 2017 019736-7 A2 Código 12.2 - Recurso Contra o Indeferimento
(22) 15/03/2016
(71) SACHEM, INC. (US)

(21) BR 11 2017 024300-8 A2 Código 12.2 - Recurso Contra o Indeferimento
(22) 09/05/2016
(71) W. R. GRACE & CO. - CONN (US)

(21) BR 11 2017 024772-0 A2 Código 12.2 - Recurso Contra o Indeferimento
(22) 20/05/2016
(71) CARGILL, INCORPORATED (US)

(21) BR 11 2017 025946-0 A2 Código 12.2 - Recurso Contra o Indeferimento
(22) 31/05/2016
(71) CALGON CARBON CORPORATION (US)

(21) BR 11 2018 001513-0 A2 Código 12.2 - Recurso Contra o Indeferimento
(22) 22/07/2016
(71) ASHWORTH BROS., INC (US)

(21) BR 11 2018 001626-8 A2 Código 12.2 - Recurso Contra o Indeferimento
(22) 29/07/2016
(71) IMERYS S.A. (FR)

(21) BR 11 2018 009406-4 A8 Código 12.2 - Recurso Contra o Indeferimento
(22) 10/11/2016
(71) METABOLIC TECHNOLOGIES, INC. (US)

(21) BR 11 2018 016374-0 A2 Código 12.2 - Recurso Contra o Indeferimento
(22) 08/03/2017

(71) GIVAUDAN SA (CH)

(21) BR 11 2018 067430-3 A2 Código 12.2 - Recurso Contra o Indeferimento
(22) 01/03/2017
(71) FAIRLIFE, LLC (US)

(21) BR 11 2018 067762-0 A2 Código 12.2 - Recurso Contra o Indeferimento
(22) 03/03/2017
(71) S.C. JOHNSON & SON, INC. (US)

(21) BR 11 2018 068735-9 A2 Código 12.2 - Recurso Contra o Indeferimento
(22) 13/03/2017
(71) WM. WRIGLEY JR. COMPANY (US)

(21) BR 11 2018 069201-8 A2 Código 12.2 - Recurso Contra o Indeferimento
(22) 20/03/2017
(71) HUVEPHARMA EOOD (BG)

(21) BR 11 2018 071835-1 A2 Código 12.2 - Recurso Contra o Indeferimento
(22) 20/04/2017
(71) CAN TECHNOLOGIES, INC. (US)

(21) BR 11 2019 000476-9 A2 Código 12.2 - Recurso Contra o Indeferimento
(22) 04/07/2017
(71) BAYER CROPSCIENCE AKTIENGESELLSCHAFT (DE)

(21) BR 11 2019 002339-9 A2 Código 12.2 - Recurso Contra o Indeferimento
(22) 04/08/2017
(71) JOHNSON MATTHEY PUBLIC LIMITED COMPANY (GB)

(21) BR 11 2019 010893-9 A2 Código 12.2 - Recurso Contra o Indeferimento
(22) 10/02/2017
(71) HEWLETT-PACKARD DEVELOPMENT COMPANY, L.P. (US)

(21) BR 11 2019 011011-9 A2 Código 12.2 - Recurso Contra o Indeferimento
(22) 01/12/2017
(71) DANIEL DAL'ASTA COIMBRA (BR/RJ)

(21) BR 11 2019 013421-2 A2 Código 12.2 - Recurso Contra o Indeferimento
(22) 10/03/2017
(71) YNSECT (FR)

(21) BR 11 2019 013450-6 A2	Código 12.2 - Recurso Contra o Indeferimento (22) 10/03/2017 (71) YNSECT (FR)
(21) BR 11 2019 027949-0 A2	Código 12.2 - Recurso Contra o Indeferimento (22) 29/06/2018 (71) CJ CHEILJEDANG CORPORATION (KR)
(21) BR 11 2020 008201-5 A2	Código 12.2 - Recurso Contra o Indeferimento (22) 29/10/2018 (71) THE REGENTS OF THE UNIVERSITY OF CALIFORNIA (US)
(21) BR 11 2020 020043-3 A2	Código 12.2 - Recurso Contra o Indeferimento (22) 26/04/2019 (71) BASF SE (DE)
(21) BR 11 2021 014991-0 A2	Código 12.2 - Recurso Contra o Indeferimento (22) 11/02/2020 (71) TELEFONAKTIEBOLAGET LM ERICSSON (PUBL) (SE)
(21) BR 11 2021 026868-5 A2	Código 12.2 - Recurso Contra o Indeferimento (22) 03/07/2020 (71) INCITEC FERTILIZERS PTY LIMITED (AU)
(21) BR 12 2016 008203-2 A2	Código 12.2 - Recurso Contra o Indeferimento (22) 10/05/2013 (62) BR 11 2014 027216-6 10/05/2013 (71) APPLE INC. (US)
(21) BR 12 2019 026059-1 A2	Código 12.2 - Recurso Contra o Indeferimento (22) 04/02/2013 (62) BR 11 2014 019293-6 04/02/2013 (71) MOREDUN RESEARCH INSTITUTE (GB)
(21) BR 12 2020 000939-0 A2	Código 12.2 - Recurso Contra o Indeferimento (22) 12/12/2014 (62) BR 11 2016 013201-7 12/12/2014 (71) THE BROAD INSTITUTE, INC. (US) ; MASSACHUSETTS INSTITUTE OF TECHNOLOGY (US)
(21) BR 12 2020 004838-7 A2	Código 12.2 - Recurso Contra o Indeferimento (22) 13/12/2016

	(62) BR 11 2018 010335-7 13/12/2016 (71) SOCIÉTÉ DES PRODUITS NESTLÉ S.A. (CH)
--	---

(21) BR 12 2020 015897-2 A2	Código 12.2 - Recurso Contra o Indeferimento (22) 31/05/2016 (62) BR 11 2017 025946-0 31/05/2016 (71) CALGON CARBON CORPORATION (US)
------------------------------------	---

(21) BR 12 2020 025435-1 A2	Código 12.2 - Recurso Contra o Indeferimento (22) 04/10/2013 (62) BR 11 2015 007587-8 04/10/2013 (71) EVOLUTION WELL SERVICES, LLC (US)
------------------------------------	--

(21) BR 12 2020 025438-6 A2	Código 12.2 - Recurso Contra o Indeferimento (22) 04/10/2013 (62) BR 11 2015 007587-8 04/10/2013 (71) EVOLUTION WELL SERVICES, LLC (US)
------------------------------------	--

(21) BR 12 2020 025441-6 A2	Código 12.2 - Recurso Contra o Indeferimento (22) 04/10/2013 (62) BR 11 2015 007587-8 04/10/2013 (71) EVOLUTION WELL SERVICES, LLC (US)
------------------------------------	--

(21) BR 12 2020 026130-7 A2	Código 12.2 - Recurso Contra o Indeferimento (22) 03/09/2012 (62) BR 11 2014 005025-2 03/09/2012 (71) SANOFI-AVENTIS DEUTSCHLAND GMBH (DE) ; UNIVERSITY OF ULSTER (GB)
------------------------------------	---

(21) BR 12 2021 001909-6 A2	Código 12.2 - Recurso Contra o Indeferimento (22) 12/01/2013 (62) BR 11 2014 017165-3 12/01/2013 (71) BIOVERATIV THERAPEUTICS INC. (US)
------------------------------------	--

(21) BR 12 2021 002965-2 A2	Código 12.2 - Recurso Contra o Indeferimento (22) 12/09/2013 (62) BR 11 2015 005466-8 12/09/2013 (71) BRISTOL-MYERS SQUIBB COMPANY (US)
------------------------------------	--

(21) BR 12 2021 014059-6 A2	Código 12.2 - Recurso Contra o Indeferimento (22) 26/05/2016 (62) BR 11 2017 025449-2 26/05/2016
------------------------------------	--

(71) BECTON DICKINSON AND COMPANY (US)

(21) BR 12 2021 017155-6 A2 Código 12.2 - Recurso Contra o Indeferimento
 (22) 05/12/2013
 (62) BR 11 2015 012854-8 05/12/2013
 (71) CSL BEHRING GMBH (DE)

(21) BR 12 2021 021412-3 A2 Código 12.2 - Recurso Contra o Indeferimento
 (22) 03/02/2010
 (62) PI 1008061-9 03/02/2010
 (71) AMUNIX PHARMACEUTICALS, INC. (US)

(21) BR 12 2021 022014-0 A2 Código 12.2 - Recurso Contra o Indeferimento
 (22) 05/08/2015
 (62) BR 11 2017 002263-0 05/08/2015
 (71) NOVARTIS AG (CH)

(21) BR 12 2021 022978-3 A2 Código 12.2 - Recurso Contra o Indeferimento
 (22) 28/06/2013
 (62) BR 11 2014 032905-2 28/06/2013
 (71) AMARIN PHARMACEUTICALS IRELAND LIMITED (IE)

(21) BR 12 2021 026563-1 A2 Código 12.2 - Recurso Contra o Indeferimento
 (22) 03/12/2010
 (62) BR 11 2012 013431-0 03/12/2010
 (71) SUNOVION PHARMACEUTICALS, INC. (US) ; PGI DRUG DISCOVERY LLC (US)

(21) BR 12 2022 000455-5 A2 Código 12.2 - Recurso Contra o Indeferimento
 (22) 24/01/2014
 (62) BR 11 2015 018270-4 24/01/2014
 (71) AFIMMUNE LIMITED (IE)

(21) BR 12 2022 001296-5 A2 Código 12.2 - Recurso Contra o Indeferimento
 (22) 12/04/2019
 (62) BR 11 2020 022189-9 12/04/2019
 (71) VISSERS BATTERY CORPORATION (US)

(21) BR 12 2022 002160-3 A2 Código 12.2 - Recurso Contra o Indeferimento
 (22) 12/07/2013
 (62) BR 11 2015 000660-4 12/07/2013
 (71) THE TRUSTEES OF THE UNIVERSITY OF PENNSYLVANIA (US) ; THE

CHILDREN'S HOSPITAL OF PHILADELPHIA (US)

(21) BR 12 2022 002281-2 A2 Código 12.2 - Recurso Contra o Indeferimento
(22) 21/10/2014
(62) BR 11 2016 009051-9 21/10/2014
(71) RENEWABLE FIBERS LLC DBA RF WASTEWATER, LLC (US)

(21) BR 12 2022 007908-3 A2 Código 12.2 - Recurso Contra o Indeferimento
(22) 10/02/2009
(62) PI 0908127-5 10/02/2009
(71) FERRING INTERNATIONAL CENTER S.A. (CH)

(21) BR 12 2022 009309-4 A2 Código 12.2 - Recurso Contra o Indeferimento
(22) 01/07/2013
(62) BR 11 2014 030149-2 01/07/2013
(71) APPLE INC. (US)

(21) BR 12 2022 009462-7 A2 Código 12.2 - Recurso Contra o Indeferimento
(22) 19/06/2013
(62) BR 11 2014 030156-5 19/06/2013
(71) APPLE INC. (US)

(21) BR 12 2022 012256-6 A2 Código 12.2 - Recurso Contra o Indeferimento
(22) 17/09/2013
(62) BR 11 2015 004586-3 17/09/2013
(71) APPLE INC. (US)

(21) BR 12 2022 015147-7 A2 Código 12.2 - Recurso Contra o Indeferimento
(22) 27/11/2013
(62) BR 11 2015 012194-2 27/11/2013
(71) INSERM (INSTITUT NATIONAL DE LA SANTÉ ET DE LA RECHERCHE MÉDICALE) (FR) ; ALIENOR FARMA (FR) ; UNIVERSITE DE BORDEAUX (FR)

(21) BR 20 2015 029711-0 U2 Código 12.2 - Recurso Contra o Indeferimento
(22) 26/11/2015
(71) MENIN COMERCIAL AGRÍCOLA LTDA (BR/RS)

(21) BR 20 2016 002712-3 U2 Código 12.2 - Recurso Contra o Indeferimento
(22) 05/02/2016
(71) SISTEMAS KERN, S.A.U. (ES)

(21) BR 20 2016 027157-1 U2 Código 12.2 - Recurso Contra o Indeferimento

	(22) 21/11/2016 (71) GILBERTO DE LIMA E SILVA NETO (BR/RJ)
(21) BR 20 2017 000748-6 U2	Código 12.2 - Recurso Contra o Indeferimento (22) 13/01/2017 (71) PAULO DANIEL GONÇALVES GANNAM (BR/MG)
(21) BR 20 2017 017417-0 U2	Código 12.2 - Recurso Contra o Indeferimento (22) 14/08/2017 (71) COTEMINAS S.A. (BR/MG)
(21) BR 20 2017 022272-7 U2	Código 12.2 - Recurso Contra o Indeferimento (22) 16/10/2017 (71) DURVAL TAURINO DOS SANTOS NETO (BR/RJ)
(21) BR 20 2019 023953-6 U2	Código 12.2 - Recurso Contra o Indeferimento (22) 13/11/2019 (71) RODOLFO ANTÔNIO ZOLET (BR/RS)
(21) PI 0907077-0 A2	Código 12.2 - Recurso Contra o Indeferimento (22) 26/02/2009 (71) ORAMED LTD. (IL)
(21) PI 1001689-9 A2	Código 12.2 - Recurso Contra o Indeferimento (22) 31/05/2010 (71) MOACIR DA CRUZ (BR/RS)

Código 12.3 - Recurso Contra o Arquivamento

Notificação de interposição de recurso ao Presidente do INPI contra o arquivamento do pedido de patente, objetivando o reexame da matéria. Desta data corre o prazo de 60 (sessenta) dias para apresentação de contrarrazões por qualquer interessado. O depositante poderá obter cópia do recurso através do endereço eletrônico www.inpi.gov.br - No Acesso rápido – Faça uma busca - Patente. Para acessar, cadastre-se no Portal do INPI e use login e senha.

(21) BR 10 2019 008328-0 A2	Código 12.3 - Recurso Contra o Arquivamento (22) 25/04/2019 (71) PETRÓLEO BRASILEIRO S.A. - PETROBRAS (BR/RJ) ; UNIVERSIDADE DE SÃO PAULO - USP (BR/SP)
(21) BR 20 2018 015774-0 U2	Código 12.3 - Recurso Contra o Arquivamento (22) 01/08/2018 (71) CRISTIANE BARROZO RIBEIRO (BR/SP)

Código 12.6 - Outros Recursos

Notificação de interposição de recurso ao Presidente do INPI contra a decisão proferida pela DIRPA, objetivando o reexame da matéria. Desta data corre o prazo de 60 (sessenta) dias para apresentação de contrarrazões por qualquer interessado. O depositante poderá obter cópia do recurso através do endereço eletrônico www.inpi.gov.br - No Acesso rápido – Faça uma busca - Patente. Para acessar, cadastre-se no Portal do INPI e use login e senha.

(21) BR 10 2013 023364-1 B1

Código 12.6 - Outros Recursos

(22) 12/09/2013

(71) ADELMO MASETTI FILHO (BR/SP)

Recurso: 870220104878 - 11/11/2022

Código Outros Referentes a Despachos**Código 15.7 - Petição não Conhecida**

(21) BR 10 2022 012159-1	Código 15.7 - Petição não Conhecida (22) 20/06/2022 (71) SAMUEL GODINHO MARTINS (BR/SC) Não conhecida a petição 870220107345 de 21/11/2022, em virtude do disposto no Art. 218, inciso I da LPI, uma vez que a mesma foi apresentada fora do prazo legal.
(21) BR 10 2022 023033-1	Código 15.7 - Petição não Conhecida (22) 11/11/2022 (71) UNIVERSIDADE FEDERAL DO CEARÁ (BR/CE)
(21) BR 10 2022 024003-5	Código 15.7 - Petição não Conhecida (22) 24/11/2022 (71) ISQ BRASIL INSTITUTO DE SOLDADURA E QUALIDADE LTDA (BR/MG) ; AERON ENGENHARIA LTDA - ME (BR/MG) Não conhecida a petição nº 870220109678 de 25/11/2022 em virtude do disposto no Art. 219, inciso II da LPI.
(21) BR 20 2022 020591-0	Código 15.7 - Petição não Conhecida (22) 10/10/2022 (71) JULIE MOURA FÉ (BR/PE) Não conhecida a petição abaixo em virtude do disposto no Art. 218, inciso I da LPI, uma vez que a mesma foi apresentada fora do prazo legal.870220118131 15/12/2022
(21) BR 22 2022 014171-0	Código 15.7 - Petição não Conhecida (22) 07/01/2022 (62) BR 20 2022 000329-2 07/01/2022 (71) NILTON JOSÉ LOPES (BR/MG) Não conhecida a petição nº 870220072173 de 12/08/2022, em virtude do disposto no Artigo 219 inciso II da LPI nº 9.279/96, uma vez que não tem fundamentação legal.
(21) PI 0209327-8 A2	Código 15.7 - Petição não Conhecida (22) 26/04/2002 (71) Sucampo AG (CH)

Não conhecida a petição nº 870220088950 de 28/09/2022, em virtude do disposto no Artigo 219 inciso II da LPI nº 9.279/96, uma vez que não tem fundamentação legal.

Código 15.10 - Mudança de Natureza

Mudada a natureza e alterado o número do pedido.

(21) BR 10 2016 016457-5	Código 15.10 - Mudança de Natureza (22) 15/07/2016 (54) CONVERSOR DE SISTEMA DE DESCARGA, E CONJUNTO DE CONVERSÃO FORMADO PELO REFERIDO CONVERSOR (71) BLUKIT METALÚRGICA LTDA (BR/SC) Pedido renumerado devido a mudança de natureza de BR102016016457-5 para BR202016016457-0.
(21) BR 10 2017 010814-7	Código 15.10 - Mudança de Natureza (22) 23/05/2017 (54) DISPOSITIVO VIBRATÓRIO COLHEDOR DE FRUTOS DE MACAÚBA E SIMILARES (71) UNIVERSIDADE FEDERAL DE VIÇOSA (BR/MG) ; FUNDAÇÃO DE AMPARO À PESQUISA DO ESTADO DE MINAS GERAIS - FAPEMIG (BR/MG) Pedido renumerado devido a mudança de natureza de BR102017010814-7 para BR202017010814-2.
(21) BR 10 2018 002069-2	Código 15.10 - Mudança de Natureza (22) 31/01/2018 (54) COLHEDORA AGRÍCOLA PARA A COLHEITA DE CANA-DE-AÇÚCAR INTEIRA (71) PEDRO TESTON (BR/PR) Pedido renumerado devido a mudança de natureza de BR102018002069-2 para BR202018002069-8.
(21) BR 13 2018 008879-2	Código 15.10 - Mudança de Natureza (22) 02/05/2018 (54) CARRETA DISTRIBUIDORA DE COMPOSTOS PARA ALIMENTAÇÃO ANIMAL (61) BR 20 2016 019564-6 24/08/2016 (71) CASALE EQUIPAMENTOS LTDA (BR/SP) Pedido renumerado devido a mudança de natureza de BR132018008879-2 para BR202018008879-9.
(21) BR 10 2018 014992-0	Código 15.10 - Mudança de Natureza (22) 23/07/2018 (54) IMPLEMENTO AGRÍCOLA (71) CNH INDUSTRIAL AMERICA LLC (US) Pedido renumerado devido a mudança de natureza de BR102018014992-0

para BR202018014992-5.

(21) BR 11 2015 026213-9

Código 15.10 - Mudança de Natureza

(22) 18/04/2013

(54) GARRAFA DE INFUSÃO OU ARMAZENAMENTO

(71) KOCHER-PLASTIK MASCHINENBAU GMBH (DE)

Pedido renumerado devido a mudança de natureza de BR112015026213-9

para BR212015026213-4.

Código 15.11 - Alteração de Classificação

Alterada a classificação do pedido para melhor adequação.

(21) BR 10 2016 017372-8 A2	Código 15.11 - Alteração de Classificação (22) 27/07/2016 (51) F25D 29/00 (2006.01), G05B 19/042 (2006.01), H04L 67/1396 (2022.01) As Classificações Anteriores eram: F25D 29/00 , G05B 19/042 , H04W 12/06 , H04L 29/06
(21) BR 10 2016 020612-0 A2	Código 15.11 - Alteração de Classificação (22) 06/09/2016 (51) H01R 13/58 (2006.01), H01R 13/585 (2006.01) As Classificações Anteriores eram: H01R 13/56 , H01H 1/38 , H01R 13/20
(21) BR 10 2017 006973-7 A2	Código 15.11 - Alteração de Classificação (22) 05/04/2017 (51) H04M 1/74 (2006.01) As Classificações Anteriores eram: H02H 9/08 , H04L 25/02
(21) BR 10 2017 009349-2 A2	Código 15.11 - Alteração de Classificação (22) 03/05/2017 (51) E05C 1/08 (2006.01), E05C 7/04 (2006.01), E05C 19/00 (2006.01) A Classificação Anterior era: E06B 3/00
(21) BR 10 2017 013793-7 A2	Código 15.11 - Alteração de Classificação (22) 26/06/2017 (51) H02H 9/04 (2006.01), H04M 1/74 (2006.01), H01R 13/66 (2006.01) As Classificações Anteriores eram: H01R 24/48 , H02H 9/02
(21) BR 10 2017 017429-8 A2	Código 15.11 - Alteração de Classificação (22) 14/08/2017 (51) E04C 5/06 (2006.01), E04C 5/07 (2006.01), E04G 21/12 (2006.01) A Classificação Anterior era: E04C 5/06
(21) BR 10 2017 017699-1 A2	Código 15.11 - Alteração de Classificação (22) 17/08/2017 (51) E04B 1/06 (2006.01), E04G 11/46 (2006.01), E04B 5/21 (2006.01) A Classificação Anterior era: E04B 1/06
(21) BR 10 2017 020115-5 A2	Código 15.11 - Alteração de Classificação (22) 20/09/2017

(51) E02D 5/38 (2006.01), E02D 5/44 (2006.01), E02D 5/62 (2006.01), F16K 15/14 (2006.01)

A Classificação Anterior era: E02D 5/38

(21) BR 11 2015 024773-3 A2

Código 15.11 - Alteração de Classificação

(22) 28/03/2014

(51) G06V 10/98 (2022.01), G06V 40/16 (2022.01)

As Classificações Anteriores eram: G06K 9/00 , G06K 9/03 , B42D 25/00

(21) BR 11 2015 032031-7 A8

Código 15.11 - Alteração de Classificação

(22) 20/06/2014

(51) C12Q 1/68 (2006.01), G06F 1/00 (2006.01)

As Classificações Anteriores eram: C12Q 1/68 , G06F 19/18 , G06F 19/22

(21) BR 11 2017 004756-0 A2

Código 15.11 - Alteração de Classificação

(22) 09/09/2015

(51) G06T 7/00 (2006.01), G06T 7/41 (2006.01)

As Classificações Anteriores eram: G06T 7/00 , G06T 7/40

(21) BR 11 2018 014793-1 A2

Código 15.11 - Alteração de Classificação

(22) 08/05/2017

(51) C21D 9/48 (2006.01), C21D 1/42 (2006.01), H05B 6/06 (2006.01), H05B 6/10 (2006.01)

As Classificações Anteriores eram: B21D 37/16 , B21D 22/02 , H05B 6/06 , H05B 6/10

(21) BR 11 2019 003813-2 A2

Código 15.11 - Alteração de Classificação

(22) 25/08/2017

(51) A01K 43/00 (2006.01), A01K 45/00 (2006.01)

As Classificações Anteriores eram: G01N 33/08 , A01K 45/00

(21) BR 11 2019 016577-0 A2

Código 15.11 - Alteração de Classificação

(22) 21/12/2017

(51) E04B 1/28 (2006.01), E04B 1/343 (2006.01), E04B 1/58 (2006.01), E04B 2/14 (2006.01), E04B 2/56 (2006.01), E04C 2/20 (2006.01), E04B 1/24 (2006.01), F16B 7/00 (2006.01)

As Classificações Anteriores eram: E04B 1/28 , E04B 1/343 , E04B 1/58 , E04B 1/24

(21) BR 11 2019 024564-2 A2

Código 15.11 - Alteração de Classificação

(22) 23/05/2018

(51) B29C 48/365 (2006.01), B29C 48/38 (2006.01), B29C 48/425 (2006.01), B29C 48/435 (2006.01), B29C 48/44 (2006.01), B29C 48/76 (2006.01)

As Classificações Anteriores eram: B29C 47/42 , B29C 47/76

(21) BR 20 2018 072623-0 U2 Código 15.11 - Alteração de Classificação
(22) 01/11/2018
(51) B62K 15/00 (2006.01), B62K 9/02 (2006.01), B62B 7/06 (2006.01), A63H 17/18 (2006.01)
A Classificação Anterior era: A63H 17/22

(21) BR 20 2018 073735-5 U2 Código 15.11 - Alteração de Classificação
(22) 19/11/2018
(51) E04D 13/035 (2006.01), E04B 7/16 (2006.01)
As Classificações Anteriores eram: E04D 3/00 , E04H 15/58

(21) BR 20 2018 075077-7 U2 Código 15.11 - Alteração de Classificação
(22) 03/12/2018
(51) A63G 19/14 (2006.01), A63G 19/06 (2006.01), A63H 11/20 (2006.01)
As Classificações Anteriores eram: A63H 11/18 , A63G 19/06

(21) BR 20 2018 075144-7 U2 Código 15.11 - Alteração de Classificação
(22) 05/12/2018
(51) E04G 21/32 (2006.01), E04H 12/00 (2006.01), H02G 7/18 (2006.01)
As Classificações Anteriores eram: E04G 21/32 , A62B 1/22

(21) BR 20 2018 075391-1 U2 Código 15.11 - Alteração de Classificação
(22) 07/12/2018
(51) E04G 21/32 (2006.01), E04H 12/00 (2006.01), H02G 7/18 (2006.01)
As Classificações Anteriores eram: E04G 21/32 , A62B 1/22

(21) BR 20 2020 010367-4 U2 Código 15.11 - Alteração de Classificação
(22) 25/05/2020
(51) A01M 1/22 (2006.01)
A Classificação Anterior era: A01M 1/10

Código 15.12 - Renumeração

Alterada a numeração por ter sido numerado indevidamente.

(21) BR 10 2021 021383-3	Código 15.12 - Renumeração (22) 01/06/2020 (62) BR 10 2020 011021-7 01/06/2020 (71) TEC VIDRO IND. COM. SERV. TÉCNICOS LTDA. (BR/SP) Pedido renumerado de BR102021021383-3 para BR122021021383-6.
(21) BR 10 2021 021548-8	Código 15.12 - Renumeração (22) 01/06/2020 (62) BR 10 2020 011021-7 01/06/2020 (71) TEC VIDRO IND. COM. SERV. TÉCNICOS LTDA. (BR/SP) Pedido renumerado de BR102021021548-8 para BR122021021548-0.
(21) BR 10 2022 019597-8	Código 15.12 - Renumeração (22) 28/09/2022 (61) BR 10 2019 014149-2 08/07/2019 (71) RICARDO REUTER RUAS (BR/MG) Pedido renumerado de BR102022019597-8 para BR132022019597-7.
(21) BR 12 2022 021124-0	Código 15.12 - Renumeração (22) 12/11/2020 (62) BR 11 2022 009609-7 12/11/2020 (71) EMPHASYS IMPORTADORA EXPORTADORA E DISTRIBUIDORA LTDA. (BR/SP) Pedido renumerado de BR122022021124-0 para BR222022021124-6.

Código 15.21 - Numeração Anulada

Anulada a numeração do pedido de patente ou certificado de adição de invenção. A documentação ficará a disposição do depositante ou seu procurador pelo prazo de 180 dias desta publicação. A documentação não retirada será descartada.

(21) BR 10 2022 013851-6 Código 15.21 - Numeração Anulada
(22) 12/07/2022
(71) INSTITUTO FEDERAL DE EDUCAÇÃO, CIÊNCIA E TECNOLOGIA DE PERNAMBUCO (BR/PE) ; UNIVERSIDADE FEDERAL DE PERNAMBUCO (BR/PE)
Pedido com Numeração Anulada tendo em vista falta de cumprimento de exigência formal

(21) BR 10 2022 014190-8 Código 15.21 - Numeração Anulada
(22) 19/07/2022
(71) UNIVERSIDADE FEDERAL DO OESTE DO PARÁ - AGÊNCIA DE INOVAÇÃO TECNOLÓGICA (BR/PA)
Pedido com Numeração Anulada tendo em vista falta de cumprimento de exigência formal

(21) BR 10 2022 016635-8 Código 15.21 - Numeração Anulada
(22) 19/08/2022
(71) I9ACTIVE INOVA SIMPLES (I.S.) (BR/GO)
Pedido com Numeração Anulada tendo em vista falta de cumprimento de exigência formal

(21) BR 10 2022 017292-7 Código 15.21 - Numeração Anulada
(22) 29/08/2022
(71) TEE GLOBAL TECNOLOGIA E INOVAÇÃO LTDA. (BR/SP)
Pedido com Numeração Anulada tendo em vista falta de cumprimento de exigência formal

(21) BR 10 2022 017580-2 Código 15.21 - Numeração Anulada
(22) 01/09/2022
(71) AGNALDO APRIJO DE FARIAS (BR/SP)
Pedido com Numeração Anulada tendo em vista falta de cumprimento de exigência formal

(21) BR 10 2022 018286-8 Código 15.21 - Numeração Anulada
(22) 13/09/2022
(71) ILUMINACIENCIA COMERCIO DE PRODUTOS DE ILUMINACAO E EFICIENCIA ENERGETICA LTDA (BR/SP)

Pedido com Numeração Anulada tendo em vista falta de cumprimento de exigência formal

(21) BR 10 2022 018293-0

Código 15.21 - Numeração Anulada

(22) 13/09/2022

(71) LUCAS DA SILVA QUINTAMILHA (BR/RJ)

Pedido com Numeração Anulada tendo em vista falta de cumprimento de exigência formal

(21) BR 10 2022 018323-6

Código 15.21 - Numeração Anulada

(22) 13/09/2022

(71) GOLFINHO COMÉRCIO DE DERIVADOS DE PETROLEO LTDA (BR/RJ)

Pedido com Numeração Anulada tendo em vista falta de cumprimento de exigência formal

(21) BR 10 2022 018518-2

Código 15.21 - Numeração Anulada

(22) 15/09/2022

(71) ARISTIDE DE CARVALHO NETO 90565070797 (BR/PA)

Pedido com Numeração Anulada tendo em vista falta de cumprimento de exigência formal

(21) BR 10 2022 018522-0

Código 15.21 - Numeração Anulada

(22) 15/09/2022

(71) JERSICA COSTA DE MELO (BR/GO)

Pedido com Numeração Anulada tendo em vista falta de cumprimento de exigência formal

(21) BR 10 2022 018874-2

Código 15.21 - Numeração Anulada

(22) 20/09/2022

(71) LUIS EDUARDO MARTINS DE LIMA (BR/ES) ; DANILO STEHLING FERREIRA SILVA (BR/ES)

Pedido com Numeração Anulada tendo em vista falta de cumprimento de exigência formal

(21) BR 10 2022 018881-5

Código 15.21 - Numeração Anulada

(22) 20/09/2022

(71) ABILIO MONTEIRO DA ROCHA NETO (BR/SP)

Pedido com Numeração Anulada tendo em vista falta de cumprimento de exigência formal

(21) BR 10 2022 018892-0

Código 15.21 - Numeração Anulada

(22) 21/09/2022

(71) UNIVERSIDADE FEDERAL DE ALAGOAS (BR/AL)

Pedido com Numeração Anulada tendo em vista falta de cumprimento de exigência formal

(21) BR 10 2022 019135-2

Código 15.21 - Numeração Anulada

(22) 23/09/2022

(71) PALMIRA GUIMARÃES (BR/MG) ; SOCIEDADE REGIONAL DE ENSINO E SAÚDE LTDA., MANTENEDORA DA FACULDADE SÃO LEOPOLDO MANDIC, SOCIEDADE LIMITADA (BR/SP) ; FRANCINE KÜHL PANZARELLA DE FIGUEIREDO (BR/SP)

Pedido com Numeração Anulada tendo em vista falta de cumprimento de exigência formal

(21) BR 10 2022 019205-7

Código 15.21 - Numeração Anulada

(22) 23/09/2022

(71) CNH INDUSTRIAL BRASIL LTDA. (BR/MG)

Pedido com Numeração Anulada tendo em vista falta de cumprimento de exigência formal

(21) BR 10 2022 019947-7

Código 15.21 - Numeração Anulada

(22) 30/09/2022

(71) ANDRÉ SCHUCH DE OLIVEIRA (BR/RS)

Pedido com Numeração Anulada tendo em vista falta de cumprimento de exigência formal

(21) BR 10 2022 019952-3

Código 15.21 - Numeração Anulada

(22) 30/09/2022

(71) VAGNER MARCO FERREIRA (BR/RJ)

Pedido com Numeração Anulada tendo em vista falta de cumprimento de exigência formal

(21) BR 10 2022 019963-9

Código 15.21 - Numeração Anulada

(22) 30/09/2022

(71) PEDRO AUGUSTO VOLPATO (BR/PR)

Pedido com Numeração Anulada tendo em vista falta de cumprimento de exigência formal

(21) BR 10 2022 019965-5

Código 15.21 - Numeração Anulada

(22) 01/10/2022

(71) DAVID DE OLIVEIRA MAIA (BR/SP)

Pedido com Numeração Anulada tendo em vista falta de cumprimento de exigência formal

(21) BR 12 2022 017775-1 A2

Código 15.21 - Numeração Anulada

(22) 03/04/2015

(62) BR 11 2016 023162-7 03/04/2015

(71) INTRA-CELLULAR THERAPIES, INC. (US)

Pedido com Numeração Anulada tendo em vista falta de cumprimento de exigência formal

(21) BR 20 2022 011281-4

Código 15.21 - Numeração Anulada

(22) 08/06/2022

(71) MEGA INDUSTRIA E COMERCIO ACESSORIOS PARA CONFEITARIA PANIFICACAO E SORVETERIA EIRELI (BR/SP)

Pedido com Numeração Anulada tendo em vista falta de cumprimento de exigência formal

(21) BR 20 2022 016850-0

Código 15.21 - Numeração Anulada

(22) 24/08/2022

(71) AUDREY BISTERZO DAMICO 30303418877 (BR/SP)

Pedido com Numeração Anulada tendo em vista falta de cumprimento de exigência formal

(21) BR 20 2022 018963-9

Código 15.21 - Numeração Anulada

(22) 21/09/2022

(71) REVESTICOM FULGET (BR/DF)

Pedido com Numeração Anulada tendo em vista falta de cumprimento de exigência formal

Código 15.22 - Devolução de Prazo Concedida

Notificação de devolução de prazo uma vez que não foi possível ciência ao interessado diretamente no processo. Desta data corre o prazo adicional concedido no despacho. O prazo será de, no mínimo 15 (quinze) dias e, no máximo, o prazo legal dos atos correspondentes (Art. 221 da Lei nº 9.279/96 e IN 030 e IN 031/2013).

(21) BR 10 2016 010054-2 A2

Código 15.22 - Devolução de Prazo Concedida

(22) 04/05/2016

(71) UNIVERSIDADE FEDERAL DE SERGIPE (BR/SE)

Referente à petição nº 870220114161 de 07.12.2022 - Reconhecida a justa causa, de acordo com o Artigo 221 da LPI 9279/96 e o Artigo 2º da Portaria/INPI/PR nº 049 de 03.12.2021, será concedido ao requerente o prazo adicional de 15 (quinze) dias, contados a partir da data desta publicação para a regularização do seu pedido.

(21) BR 20 2017 002258-2 U2

Código 15.22 - Devolução de Prazo Concedida

(22) 03/02/2017

(71) JOÃO DA SILVA GARROTE (BR/GO)

Referente à petição nº 870220115405 de 09.12.2022 - Reconhecida a justa causa, de acordo com o Artigo 221 da LPI 9279/96 e o Artigo 2º da Portaria/INPI/PR nº 049 de 03.12.2021, será concedido ao requerente o prazo adicional de 15 (quinze) dias, contados a partir da data desta publicação para a regularização do seu pedido.

Código 15.30 - Publicação Anulada

Anulada a publicação de qualquer um dos subitens anteriores por ter sido indevida.

(21) BR 11 2022 019503-6 A2

Código 15.30 - Publicação Anulada

(22) 22/03/2021

(71) PRAXAIR S.T. TECHNOLOGY, INC. (US)

Anulada a publicação código 15.9 na RPI nº 2710 de 13/12/2022 por ter sido indevida.

Código 15.35 - Atualização de informações no portal

Atualizadas informações no BuscaWeb para pedido de patente, nos casos onde a DIRPA entende que não há a necessidade de publicar despacho de retificação. Não é necessária manifestação do requerente e tal publicação não implica em alteração de prazos legais.

(21) BR 10 2016 028107-5 A8 Código 15.35 - Atualização de informações no portal
(22) 30/11/2016

(21) BR 10 2018 072868-7 A2 Código 15.35 - Atualização de informações no portal
(22) 07/11/2018

(21) BR 11 2020 007331-8 A2 Código 15.35 - Atualização de informações no portal
(22) 16/10/2018

Código Concessão de Patente e Certificado de Adição de Invenção**Código 16.1 - Concessão de Patente ou Certificado de Adição de Invenção**

Expedição da carta-patente ou do certificado de adição de invenção. O título acha-se à disposição do interessado no setor competente do INPI. Desta data corre o prazo de 6 (seis) meses para interposição de nulidade administrativa por qualquer interessado (Art. 51 da Lei nº 9.279/96). O certificado de adição é acessório da patente, tem a data final de vigência desta e a acompanha para todos os efeitos legais. As Cartas Patentes ou Certificados de Adição de Invenção concedidos de acordo com o Artigo 38 da Lei 9.279/96, por ocasião da expedição da Carta Patente, podem ser acessadas através do endereço eletrônico www.inpi.gov.br - No Acesso rápido – Faça uma busca - Patente. Para acessar, cadastre-se no Portal do INPI e use login e senha.

(11) BR 10 2012 018741-8 B1	Código 16.1 - Concessão de Patente ou Certificado de Adição de Invenção (22) 27/07/2012 (43) 23/06/2015 (51) A61C 8/00 (2006.01), A61C 3/00 (2006.01) (54) PROCESSO PARA ORGANIZAÇÃO DE LIMITADORES DE FRESA ODONTOLÓGICA E O RESPECTIVOPRODUTO (73) RODOLFO CÂNDIA ALBA JUNIOR (BR/SP) (72) RODOLFO CÂNDIA ALBA JUNIOR Prazo de Validade: 20 (vinte) anos contados a partir de 27/07/2012, observadas as condições legais. Patente concedida conforme ADI 5.529/DF, que determina a alteração do prazo de concessão.
(11) BR 10 2014 004765-4 B1	Código 16.1 - Concessão de Patente ou Certificado de Adição de Invenção (22) 27/02/2014 (30) 04/03/2013 US 13/783,461 (43) 02/02/2016 (51) F16D 65/04 (2006.01) (54) CONJUNTO DE PASTILHAS DE FREIO TENDO UMA FLANGE (73) ARVINMERITOR TECHNOLOGY LLC (US) (72) PETER MOSS Prazo de Validade: 20 (vinte) anos contados a partir de 27/02/2014, observadas as condições legais
(11) BR 10 2014 005591-6 B1	Código 16.1 - Concessão de Patente ou Certificado de Adição de Invenção (22) 11/03/2014 (30) 12/03/2013 CN 201310078291.1 (43) 02/01/2018 (51) F16D 1/06 (2006.01)

(54) MECANISMO HÍBRIDO DE TRANSMISSÃO DE TORQUE
(73) JOHNSON ELECTRIC INTERNATIONAL AG (CH)
(72) MOHANLAL RAMADOSS; WAITO LI; YUEFU ZHU
Prazo de Validade: 20 (vinte) anos contados a partir de 11/03/2014, observadas as condições legais

(11) BR 10 2014 015027-7 B1 Código 16.1 - Concessão de Patente ou Certificado de Adição de Invenção
(22) 20/06/2014
(43) 22/12/2015
(51) C12P 19/06 (2006.01)
(54) PROCESSO DE OBTENÇÃO DE GOMA XANTANA POR USO DE LICOR OBTIDO DO PRÉ-TRATAMENTO ALCALINO DESABUGO DE MILHO
(73) UNIVERSIDADE TIRADENTES - UNIT (BR/SE) ; INSTITUTO DE TECNOLOGIA E PESQUISA (BR/SE)
(72) Daniel Pereira da Silva; Denise Santos Ruzene; Francine Ferreira Padilha; Elisiane Cristina Andrade Reis; Bruna Aparecida Souza Machado; Cesar Bündchen Zaccaro de Oliveira; Janice Izabel Druzian; Marcelo da Costa Mendonça; José António Couto Teixeira; Larissa Castor Ramos
Prazo de Validade: 20 (vinte) anos contados a partir de 20/06/2014, observadas as condições legais

(11) BR 10 2014 018494-5 B1 Código 16.1 - Concessão de Patente ou Certificado de Adição de Invenção
(22) 28/07/2014
(30) 31/07/2013 FR 1357574
(43) 29/12/2015
(51) F01M 11/10 (2006.01), F02B 77/08 (2006.01), F02D 41/22 (2006.01)
(54) MÉTODO DE GESTÃO DE UM VEÍCULO AUTOMOTIVO
(73) PEUGEOT CITROËN AUTOMOBILES SA (FR)
(72) CLEMENT POULY; EVANGELOS GEORGIADIS; MATTHIEU FUIN
Prazo de Validade: 20 (vinte) anos contados a partir de 28/07/2014, observadas as condições legais

(11) BR 10 2014 021463-1 B1 Código 16.1 - Concessão de Patente ou Certificado de Adição de Invenção
(22) 29/08/2014
(43) 24/05/2016
(51) C12P 7/64 (2006.01), C11C 3/10 (2006.01), C10L 1/02 (2006.01), C12R 1/645 (2006.01)
(54) PROCESSO PARA O TRATAMENTO DE ÓLEOS ÁCIDOS POR MEIO DE REAÇÃO DE ESTERIFICAÇÃO CATALISADA POR ENZIMAS DE SÓLIDO FERMENTADO
(73) PETRÓLEO BRASILEIRO S.A - PETROBRAS (BR/RJ)
(72) ALINE MACHADO DE CASTRO; DENISE MARIA GUIMARÃES FREIRE; ELISA D'AVILA CAVALCANTI OLIVEIRA; MARCIO DE FIGUEIREDO PORTILHO; JOSÉ ANTONIO VIDAL VIEIRA; FELIPE AUGUSTO DE SOUZA

FONSECA; ERIKA CRISTINA GONÇALVES AGUIEIRAS

Prazo de Validade: 20 (vinte) anos contados a partir de 29/08/2014, observadas as condições legais

(11) BR 10 2014 027486-3 B1

Código 16.1 - Concessão de Patente ou Certificado de Adição de Invenção

(22) 03/11/2014

(43) 10/11/2020

(51) G01K 17/08 (2006.01), G01N 25/48 (2006.01)

(54) SISTEMA DE ANÁLISE TÉRMICA DIFERENCIAL NÃO CONVENCIONAL EM CÂMARA CONTROLADA

(73) UNIVERSIDADE FEDERAL DO RIO DE JANEIRO (BR/RJ)

(72) ROMILDO DIAS TOLEDO FILHO; JO DWECK; ALEX NEVES JUNIOR; EDUARDO DE MORAES REGO FAIRBAIRN

Prazo de Validade: 20 (vinte) anos contados a partir de 03/11/2014, observadas as condições legais

(11) BR 10 2015 002469-0 B1

Código 16.1 - Concessão de Patente ou Certificado de Adição de Invenção

(22) 03/02/2015

(30) 05/02/2014 US 14/173,347

(43) 30/10/2018

(51) G06F 11/26 (2006.01)

(54) MÉTODO; ESTAÇÃO DE SUPORTE DE OPORTUNIDADE DE TRANSMISSÃO E NÓ DE ACESSO PARA UMA REDE BASEADA EM IEEE 802.11; E DISPOSITIVO DE ARMAZENAMENTO DE PROGRAMA NÃOTRANSITÓRIO LEGÍVEL POR UMA MÁQUINA QUE ARMAZENA INSTRUÇÕES EXECUTÁVEL POR PARTE DA MÁQUINA PARA EXECUÇÃO DE OPERAÇÕES

(73) NOKIA TECHNOLOGIES OY (FI)

(72) CHITTABRATA GHOSH

Prazo de Validade: 20 (vinte) anos contados a partir de 03/02/2015, observadas as condições legais

(11) BR 10 2015 002503-3 B1

Código 16.1 - Concessão de Patente ou Certificado de Adição de Invenção

(22) 04/02/2015

(30) 19/03/2014 DE 102014003927.7

(43) 12/04/2016

(51) F15B 11/06 (2006.01), F15B 21/04 (2006.01)

(54) MÉTODO DE OPERAÇÃO PARA UM DISPOSITIVO CONDICIONADOR DE AR COMPRIMIDO PREFERENCIALMENTE ELETRÔNICO, E DISPOSITIVO DE CONDICIONAMENTO DE AR COMPRIMIDO

(73) MAN TRUCK & BUS AG (DE)

(72) THOMAS HOFSTETTER; OLIVER KAUPERT

Prazo de Validade: 20 (vinte) anos contados a partir de 04/02/2015, observadas

as condições legais

(11) BR 10 2015 007398-4 B1 Código 16.1 - Concessão de Patente ou Certificado de Adição de Invenção
(22) 01/04/2015
(43) 22/11/2016
(51) B65D 43/03 (2006.01), B65D 1/16 (2006.01), B65D 85/00 (2006.01)
(54) EMBALAGEM PARA ARMAZENAMENTO DE PEÇAS AUTOMOTIVAS
(73) FRAS-LE S.A. (BR/RS)
(72) Marcos Alexandre Boettcher Sebben; FREDERICO PRATES VERICIMO
Prazo de Validade: 20 (vinte) anos contados a partir de 01/04/2015, observadas as condições legais

(11) BR 10 2015 009938-0 B1 Código 16.1 - Concessão de Patente ou Certificado de Adição de Invenção
(22) 30/04/2015
(43) 01/11/2016
(51) B60P 3/41 (2006.01), B66F 9/12 (2006.01), B66F 9/14 (2006.01), B62D 59/04 (2006.01), B60P 7/12 (2006.01), B62D 33/02 (2006.01), B66C 1/10 (2006.01)
(54) DISPOSIÇÃO CONSTRUTIVA APLICADA A UM VEÍCULO PARA TRANSPORTE DE CARGA
(73) SUZANO S.A. (BR/BA)
(72) GEORGE ROCHA ALVARENGA
Prazo de Validade: 20 (vinte) anos contados a partir de 30/04/2015, observadas as condições legais

(11) BR 10 2015 011393-5 B1 Código 16.1 - Concessão de Patente ou Certificado de Adição de Invenção
(22) 18/05/2015
(30) 23/05/2014 EP 14425061.0
(43) 13/03/2018
(51) H01S 3/067 (2006.01), H01S 3/10 (2006.01), H04B 10/294 (2006.01)
(54) AMPLIFICADOR ÓPTICO, SISTEMA DE COMUNICAÇÃO ÓPTICA WDM E MÉTODO PARA AMPLIFICAR OPTICAMENTE UM SINAL ÓPTICO WDM
(73) SUBCOM BRASIL COMÉRCIO LTDA (BR/SP)
(72) FAUSTO MEL; ALDO RIGHETTI; GIORGIO GRASSO
Prazo de Validade: 20 (vinte) anos contados a partir de 18/05/2015, observadas as condições legais

(11) BR 10 2015 011967-4 B1 Código 16.1 - Concessão de Patente ou Certificado de Adição de Invenção
(22) 25/05/2015
(30) 30/05/2014 US 14/291,182
(43) 23/02/2016
(51) F16D 1/092 (2006.01), F16D 1/033 (2006.01)
(54) CONJUNTO DE EIXO PARA UM VEÍCULO DE TRABALHO

(73) CNH INDUSTRIAL AMERICA LLC (US)

(72) DANIEL PAYNE

Prazo de Validade: 20 (vinte) anos contados a partir de 25/05/2015, observadas as condições legais

(11) BR 10 2015 015979-0 B1

Código 16.1 - Concessão de Patente ou Certificado de Adição de Invenção

(22) 01/07/2015

(43) 03/01/2017

(51) B01D 41/00 (2006.01), B09B 3/00 (2006.01)

(54) PROCESSO DE RECICLAGEM DE FILTRO DE ÓLEO USADO E INSTALAÇÃO PARA LAVAGEM DE ELEMENTOFILTRANTE

(73) WORLD RECYCLE OF FILTER DO BRASIL EIRELI - ME (BR/RS)

(72) JURACI SANDRO PEREZ; IVAN CHAPOCHNICOFF

Prazo de Validade: 20 (vinte) anos contados a partir de 01/07/2015, observadas as condições legais

(11) BR 10 2015 024745-1 B1

Código 16.1 - Concessão de Patente ou Certificado de Adição de Invenção

(22) 25/09/2015

(30) 29/09/2014 KR 10-2014-0130033

(43) 02/08/2016

(51) D06F 58/20 (2006.01), D06F 39/00 (2006.01), F22B 1/28 (2006.01)

(54) GERADOR DE VAPOR E APARELHO DE TRATAMENTO DE VESTUÁRIO

(73) LG ELECTRONICS INC. (KR)

(72) HYUNKWAN LYU; SUNGHO SONG; SUNGMIN YE

Prazo de Validade: 20 (vinte) anos contados a partir de 25/09/2015, observadas as condições legais

(11) BR 10 2015 027673-7 B1

Código 16.1 - Concessão de Patente ou Certificado de Adição de Invenção

(22) 03/11/2015

(30) 03/11/2014 FR 1460585

(43) 21/06/2016

(51) B23B 35/00 (2006.01), A47J 27/00 (2006.01), H05B 1/02 (2006.01)

(54) PROCESSO DE PERFURAÇÃO DE UM TÚNEL DE RECEPÇÃO DE UM SENSOR EM UM RECIPIENTE DE COZIMENTO E RECIPIENTE OBTIDO POR TAL PROCESSO

(73) SEB S.A. (FR)

(72) BENOÎT LINGLIN; SYLVAIN PERREAL; STÉPHANE CHARVIN

Prazo de Validade: 20 (vinte) anos contados a partir de 03/11/2015, observadas as condições legais

(11) BR 10 2015 028441-1 B1

Código 16.1 - Concessão de Patente ou Certificado de Adição de Invenção

(22) 05/11/2015

(43) 09/05/2017

	<p>(51) A61H 15/00 (2006.01) (54) INSTRUMENTO PARA MASSAGEM E ATIVIDADE FÍSICA, COMPOSTO POR ESFERAS OU BOLAS ENCAPSULADAS POR MATERIAL ESTIRÁVEL E SELADO POR COSTURA, ELÁSTICO OU TRAMA DE MATERIAL NÃO ELÁSTICO (73) ISABELA MOODY SILVEIRA (BR/BA) (72) ISABELA MOODY SILVEIRA Prazo de Validade: 20 (vinte) anos contados a partir de 05/11/2015, observadas as condições legais</p>
--	---

(11) BR 10 2015 032038-8 B1	<p>Código 16.1 - Concessão de Patente ou Certificado de Adição de Invenção (22) 21/12/2015 (43) 19/07/2016 (51) A61F 5/56 (2006.01), A61C 11/08 (2006.01) (54) ÓRTESE INTRAORAL PARA TRATAR DISTÚRBIOS DO RONCO E DA APNEIA (73) VALERIA TESTON CAMPINAS - ME (BR/SP) (72) Valéria Teston Vasconcelos Prazo de Validade: 20 (vinte) anos contados a partir de 21/12/2015, observadas as condições legais</p>
------------------------------------	---

(11) BR 10 2015 033006-5 B1	<p>Código 16.1 - Concessão de Patente ou Certificado de Adição de Invenção (22) 30/12/2015 (30) 26/01/2015 US 14/604809 (43) 04/10/2016 (51) B64D 47/02 (2006.01), F21V 5/04 (2006.01), F21K 9/00 (2006.01), F21K 9/69 (2006.01) (54) CONJUNTO DE ILUMINAÇÃO, SISTEMA PARA CONTROLAR ILUMINAÇÃO, E, VEÍCULO (73) THE BOEING COMPANY (US) (72) WILLIAM HANSON VALENTINE JR.; BROCK PRINCE; MATTHEW ROMAN TREINEN; ALEXEY MEEROV Prazo de Validade: 20 (vinte) anos contados a partir de 30/12/2015, observadas as condições legais</p>
------------------------------------	---

(11) BR 10 2016 001407-7 B1	<p>Código 16.1 - Concessão de Patente ou Certificado de Adição de Invenção (22) 21/01/2016 (43) 19/07/2016 (51) B65G 43/00 (2006.01) (54) DISPOSITIVO AUTOMÁTICO DE CALIBRAÇÃO PARA BALANÇAS INTEGRADORAS DE ESTEIRAS TRANSPORTADORAS (73) BRENO CHVAICER (BR/SP) (72) BRENO CHVAICER Prazo de Validade: 20 (vinte) anos contados a partir de 21/01/2016, observadas as condições legais</p>
------------------------------------	---

as condições legais

(11) BR 10 2016 001647-9 B1 Código 16.1 - Concessão de Patente ou Certificado de Adição de Invenção
(22) 26/01/2016
(30) 12/02/2015 DE 102015001797.7
(43) 25/10/2016
(51) F01N 9/00 (2006.01), F02B 33/00 (2006.01), F02B 37/00 (2006.01)
(54) MÉTODO PARA DEFINIR E DISPOSITIVO DE CONTROLE PARA CONFIGURAR, EM PARTICULAR ELEVAR E/OU DIMINUIR, UMA TEMPERATURA DE GÁS DE EXAUSTÃO DE UM MOTOR DE COMBUSTÃO, E VEÍCULO, EM PARTICULAR UM VEÍCULO COMERCIAL
(73) MAN TRUCK & BUS AG (DE)
(72) ANDREAS PAPPENHEIMER; ANDREAS SOMMERMANN
Prazo de Validade: 20 (vinte) anos contados a partir de 26/01/2016, observadas as condições legais

(11) BR 10 2016 007575-0 B1 Código 16.1 - Concessão de Patente ou Certificado de Adição de Invenção
(22) 06/04/2016
(30) 08/04/2015 JP 2015-078999
(43) 11/10/2016
(51) F16D 11/08 (2006.01), F16D 11/00 (2006.01), F16D 41/00 (2006.01), F16D 47/00 (2006.01)
(54) EMBREAGEM UNIDIRECIONAL SELECIONÁVEL
(73) TOYOTA JIDOSHA KABUSHIKI KAISHA (JP)
(72) KENJI ITAGAKI; NAOFUMI MAGARIDA
Prazo de Validade: 20 (vinte) anos contados a partir de 06/04/2016, observadas as condições legais

(11) BR 10 2016 007655-2 B1 Código 16.1 - Concessão de Patente ou Certificado de Adição de Invenção
(22) 06/04/2016
(30) 28/04/2015 US 14/698,300
(43) 01/11/2016
(51) B60T 7/08 (2006.01), B60T 17/18 (2006.01)
(54) MODULADOR DE FREIO PARA SISTEMA DE FREIO DE ESTACIONAMENTO DE UM VEÍCULO DE TRABALHO E SISTEMA DE FREIO DE ESTACIONAMENTO PARA USO COM UMA TRANSMISSÃO DE UM VEÍCULO DE TRABALHO
(73) CNH INDUSTRIAL AMERICA LLC (US)
(72) BENJAMIN L. MCCASH
Prazo de Validade: 20 (vinte) anos contados a partir de 06/04/2016, observadas as condições legais

(11) BR 10 2016 007656-0 B1 Código 16.1 - Concessão de Patente ou Certificado de Adição de Invenção

	<p>(22) 06/04/2016 (30) 28/04/2015 US 14/697,722 (43) 22/11/2016 (51) F16H 57/04 (2006.01), B62D 55/065 (2006.01) (54) SISTEMA PARA SUPRIR FLUIDO EM UM VEÍCULO DE TRABALHO E MÉTODO PARA SUPRIR FLUIDO A UMA CAIXA DE ACIONAMENTO DE ESTEIRA DE UM VEÍCULO DE TRABALHO (73) CNH INDUSTRIAL AMERICA LLC (US) (72) JERRY L. BRINKLEY; ROBERT MUIR; BRYAN L. NANNET Prazo de Validade: 20 (vinte) anos contados a partir de 06/04/2016, observadas as condições legais</p>
(11) BR 10 2016 008271-4 B1	<p>Código 16.1 - Concessão de Patente ou Certificado de Adição de Invenção (22) 14/04/2016 (43) 17/10/2017 (51) B62D 21/06 (2006.01), B62D 61/02 (2006.01), A01B 35/20 (2006.01), B60P 1/00 (2006.01), A01D 90/00 (2006.01), A01F 12/60 (2006.01), A01D 75/02 (2006.01) (54) CHASSI PARA CARRETA GRANELEIRA (73) GTS DO BRASIL LTDA. (BR/SC) (72) ASSIS STRASSER Prazo de Validade: 20 (vinte) anos contados a partir de 14/04/2016, observadas as condições legais</p>
(11) BR 10 2016 008463-6 B1	<p>Código 16.1 - Concessão de Patente ou Certificado de Adição de Invenção (22) 15/04/2016 (30) 15/05/2015 US 14/712,971 (43) 16/11/2016 (51) F16H 57/023 (2006.01) (54) MONTAGEM DE CÁRTER PARA TRANSMISSÃO DE VEÍCULO DE TRABALHO E TRANSMISSÃO PARA UM VEÍCULO DE TRABALHO (73) CNH INDUSTRIAL AMERICA LLC (US) (72) LEO KRAPF; KENNETH MCCABE Prazo de Validade: 20 (vinte) anos contados a partir de 15/04/2016, observadas as condições legais</p>
(11) BR 10 2016 008868-2 B1	<p>Código 16.1 - Concessão de Patente ou Certificado de Adição de Invenção (22) 20/04/2016 (30) 22/04/2015 US 14/693,838 (43) 16/11/2016 (51) F02C 3/00 (2006.01) (54) SISTEMA DE TURBINA A GÁS (73) GENERAL ELECTRIC COMPANY (US) (72) JEFFREY MICHAEL MARTINI; GREGORY ALLEN BOARDMAN; BASSAM</p>

SABRY MOHAMMAD ABD EL-NABI; GERARDO ANTONIO SALAZAR-LOIS
Prazo de Validade: 20 (vinte) anos contados a partir de 20/04/2016, observadas as condições legais

(11) BR 10 2016 010444-0 B1 Código 16.1 - Concessão de Patente ou Certificado de Adição de Invenção
(22) 09/05/2016
(30) 26/05/2015 US 14/721,803
(43) 29/11/2016
(51) F16H 57/08 (2006.01), F16H 48/11 (2006.01)
(54) SISTEMA DE ENGRENAGEM PLANETÁRIO, TRANSMISSÃO, APARELHO, ENGRENAGEM COMPOSTA, E, PORTADOR
(73) THE BOEING COMPANY (US)
(72) SCOTT HENDRIK BOUWER; CHRISTOPHER C. PIERCE; MARK JOSEPH ROBUCK
Prazo de Validade: 20 (vinte) anos contados a partir de 09/05/2016, observadas as condições legais

(11) BR 10 2016 011538-8 B1 Código 16.1 - Concessão de Patente ou Certificado de Adição de Invenção
(22) 20/05/2016
(30) 17/07/2015 US 14/802,234
(43) 24/01/2017
(51) B64D 25/14 (2006.01), B64D 25/08 (2006.01), B64D 25/00 (2006.01)
(54) SISTEMA E MÉTODO DE EVACUAÇÃO FORA DE ASA
(73) GOODRICH CORPORATION (US)
(72) STEVEN EVANS; NICK RUEGSEGGER; RYAN SCHMIDT; CRAIG ERWIN PREVOST
Prazo de Validade: 20 (vinte) anos contados a partir de 20/05/2016, observadas as condições legais

(11) BR 10 2016 011576-0 B1 Código 16.1 - Concessão de Patente ou Certificado de Adição de Invenção
(22) 20/05/2016
(30) 20/05/2015 KR 10-2015-0070508
(43) 21/11/2017
(51) G01F 23/36 (2006.01), G01F 23/60 (2006.01)
(54) DISPOSITIVO DE DETECÇÃO DE VAZÃO PARA UM TANQUE DE COMBUSTÍVEL
(73) COAVIS (KR)
(72) DONG HEON MO; HAE SEONG KIM
Prazo de Validade: 20 (vinte) anos contados a partir de 20/05/2016, observadas as condições legais

(11) BR 10 2016 012232-5 B1 Código 16.1 - Concessão de Patente ou Certificado de Adição de Invenção
(22) 30/05/2016

	<p>(43) 12/12/2017 (51) B60G 3/18 (2006.01), B60G 3/20 (2006.01), B60G 99/00 (2006.01), B60G 3/04 (2006.01) (54) SISTEMA DE ELEVAÇÃO DA ALTURA PARA APLICAÇÃO EM MÁQUINAS E IMPLEMENTOS AGRÍCOLAS (73) STARA S/A. INDUSTRIA DE IMPLEMENTOS AGRÍCOLAS (BR/RS) (72) ÁTILA STAPELBROEK TRENNEPOHL Prazo de Validade: 20 (vinte) anos contados a partir de 30/05/2016, observadas as condições legais</p>
(11) BR 10 2016 012346-1 B1	<p>Código 16.1 - Concessão de Patente ou Certificado de Adição de Invenção (22) 31/05/2016 (30) 02/06/2015 US 62/169,934 (43) 24/01/2017 (51) E21B 17/043 (2006.01), E21B 17/046 (2006.01) (54) CHAVE ANTIRROTAÇÃO PARA MONTAGEM DE CONEXÃO, SISTEMA E MÉTODO (73) DRIL-QUIP, INC. (US) (72) BLAKE T. DEBERRY; MORRIS B. WADE Prazo de Validade: 20 (vinte) anos contados a partir de 31/05/2016, observadas as condições legais</p>
(11) BR 10 2016 012466-2 B1	<p>Código 16.1 - Concessão de Patente ou Certificado de Adição de Invenção (22) 01/06/2016 (30) 02/06/2015 US 62/169,968 (43) 06/12/2016 (51) E21B 17/043 (2006.01) (54) SISTEMA DE DISPOSITIVO ANTIRROTAÇÃO PARA MONTAGEM DE CONECTOR (73) DRIL-QUIP, INC. (US) (72) BLAKE T. DEBERRY Prazo de Validade: 20 (vinte) anos contados a partir de 01/06/2016, observadas as condições legais</p>
(11) BR 10 2016 013015-8 B1	<p>Código 16.1 - Concessão de Patente ou Certificado de Adição de Invenção (22) 07/06/2016 (30) 30/07/2015 US 14/814309 (43) 31/01/2017 (51) B64C 1/32 (2006.01) (54) SISTEMA CORREDIÇÃO DE EMERGÊNCIA (73) GOODRICH CORPORATION (US) (72) JARO S. VOLNY; DREW HARTMAN Prazo de Validade: 20 (vinte) anos contados a partir de 07/06/2016, observadas as condições legais</p>

as condições legais

(11) BR 10 2016 013597-4 B1 Código 16.1 - Concessão de Patente ou Certificado de Adição de Invenção
(22) 13/06/2016
(30) 16/06/2015 US 14/741,210
(43) 27/12/2016
(51) B60Q 1/18 (2006.01)
(54) SISTEMA DE FAROL PARA UM VEÍCULO FORA DE ESTRADA E VEÍCULO FORA DE ESTRADA
(73) CNH INDUSTRIAL AMERICA LLC (US)
(72) JONATHAN EZIQUIEL-SHRIRO; DWAYNE ST. GEORGE JACKSON
Prazo de Validade: 20 (vinte) anos contados a partir de 13/06/2016, observadas as condições legais

(11) BR 10 2016 014061-7 B1 Código 16.1 - Concessão de Patente ou Certificado de Adição de Invenção
(22) 16/06/2016
(30) 03/07/2015 JP 2015-134515
(43) 03/01/2017
(51) B62J 6/02 (2006.01), B60Q 1/04 (2006.01)
(54) FAROL
(73) YAMAHA HATSUDOKI KABUSHIKI KAISHA (JP)
(72) RUNGTAWAN SAETIA; JARUWAT PHANSUA
Prazo de Validade: 20 (vinte) anos contados a partir de 16/06/2016, observadas as condições legais

(11) BR 10 2016 014101-0 B1 Código 16.1 - Concessão de Patente ou Certificado de Adição de Invenção
(22) 16/06/2016
(30) 19/06/2015 EP 15172851.6
(43) 27/12/2016
(51) B64D 47/06 (2006.01), B64C 5/02 (2006.01), B64C 5/16 (2006.01), B64D 45/00 (2006.01)
(54) UNIDADE DE LUZ, AERONAVE, MÉTODO PARA OPERAR UMA UNIDADE DE LUZ
(73) GOODRICH LIGHTING SYSTEMS GMBH (DE)
(72) SASCHA LUEDER
Prazo de Validade: 20 (vinte) anos contados a partir de 16/06/2016, observadas as condições legais

(11) BR 10 2016 014136-2 B1 Código 16.1 - Concessão de Patente ou Certificado de Adição de Invenção
(22) 16/06/2016
(30) 16/06/2015 US 62/180,402
(43) 21/02/2017
(51) G07D 11/00 (2006.01), G07F 19/00 (2006.01)

(54) MÓDULO DE CASSETE
(73) DIEBOLD NIXDORF, INCORPORATED (US)
(72) MICHAEL J. HARTY; WILLIAM D. BESKITT
Prazo de Validade: 20 (vinte) anos contados a partir de 16/06/2016, observadas as condições legais

(11) BR 10 2016 014942-8 B1 Código 16.1 - Concessão de Patente ou Certificado de Adição de Invenção
(22) 24/06/2016
(43) 09/01/2018
(51) F01P 1/06 (2006.01), A01B 76/00 (2006.01)
(54) DISPOSIÇÃO CONSTRUTIVA APLICADA EM IMPLEMENTO AGRÍCOLA
(73) CNH INDUSTRIAL BRASIL LTDA. (BR/MG)
(72) MAURO DE AZEVEDO BARRETTO; LEANDRO DE OLIVEIRA SANTOS
Prazo de Validade: 20 (vinte) anos contados a partir de 24/06/2016, observadas as condições legais

(11) BR 10 2016 015707-2 B1 Código 16.1 - Concessão de Patente ou Certificado de Adição de Invenção
(22) 05/07/2016
(30) 07/07/2015 SE 1550982-1
(43) 24/01/2017
(51) F02D 41/04 (2006.01)
(54) MÉTODO E SISTEMA PARA DETERMINAR UM TORQUE DE MOTOR DISPONÍVEL DURANTE UMA OPERAÇÃO DE MUDANÇA DE MARCHA E VEÍCULO
(73) SCANIA CV AB (SE)
(72) SUSANNA JACOBSSON; ANDREAS BOLIN
Prazo de Validade: 20 (vinte) anos contados a partir de 05/07/2016, observadas as condições legais

(11) BR 10 2016 016197-5 B1 Código 16.1 - Concessão de Patente ou Certificado de Adição de Invenção
(22) 12/07/2016
(43) 06/02/2018
(51) G01R 31/12 (2006.01)
(54) SISTEMA SINALIZADOR DE FALHAS DE ISOLADORES EM ESTRUTURAS DE MÉDIA E ALTA TENSÃO UTILIZANDO ULTRASSOM
(73) INSTITUTO FEDERAL DE EDUCAÇÃO, CIÊNCIA E TECNOLOGIA DO CEARÁ (BR/CE)
(72) ELIAS TEODORO DA SILVA JÚNIOR; DANILO AVILAR SILVA; KAIO JONATHAS ALENCAR GURGEL; FRANCISCO JOSÉ ALVES DE AQUINO; ANTÔNIO ÉBANO RAFAEL MACHADO DE OLIVEIRA; AJALMAR REGO DA ROCHA NETO; ANDRE LUIZ CARNEIRO DE ARAUJO; ANDRÉ DOMINGOS KLEIN; FREDSON MARTINS DA SILVA
Prazo de Validade: 20 (vinte) anos contados a partir de 12/07/2016, observadas as condições legais

as condições legais

(11) BR 10 2016 016349-8 B1 Código 16.1 - Concessão de Patente ou Certificado de Adição de Invenção
(22) 14/07/2016
(30) 17/07/2015 GB 1512627.9
(43) 23/05/2017
(51) F17C 13/04 (2006.01), F17C 13/06 (2006.01), F17C 7/02 (2006.01), F16K 17/40 (2006.01)
(54) DISPOSITIVO PARA CONTROLAR A LIBERAÇÃO DE GÁS, APARELHO, E, MÉTODO DE UTILIZAÇÃO DO DISPOSITIVO OU DO APARELHO
(73) KIDDE GRAVINER LIMITED (GB)
(72) STEPHEN J. CORNALL; HITESH L. MISTRY
Prazo de Validade: 20 (vinte) anos contados a partir de 14/07/2016, observadas as condições legais

(11) BR 10 2016 021245-6 B1 Código 16.1 - Concessão de Patente ou Certificado de Adição de Invenção
(22) 14/09/2016
(43) 20/12/2016
(51) F04D 29/24 (2006.01)
(54) GEOMETRIA APERFEIÇOADA DO ROTOR VORTEX CÔNCAVO RECUADO
(73) ALTAIR MARGATO (BR/SP)
(72) ALTAIR MARGATO
Prazo de Validade: 20 (vinte) anos contados a partir de 14/09/2016, observadas as condições legais

(11) BR 10 2016 022125-0 B1 Código 16.1 - Concessão de Patente ou Certificado de Adição de Invenção
(22) 26/09/2016
(43) 10/04/2018
(51) H02J 3/24 (2006.01), G05F 1/12 (2006.01), H02J 3/12 (2006.01)
(54) REGULADOR DE BAIXA TENSÃO PARA ATENDIMENTO TEMPORÁRIO E IMEDIATO
(73) INSTITUTO DE TECNOLOGIA PARA O DESENVOLVIMENTO - INSTITUTOS LACTEC (BR/PR) ; COMPANHIA DE ELETRICIDADE DO ESTADO DA BAHIA-COELBA (BR/BA)
(72) CARLOS GABRIEL BIANCHIN; SIGNIE LAUREANO FRANÇA SANTOS; AMANDA CANESTRARO; ANDRE RUBENS DE ALMEIDA; GUILHERME PEREIRA DE RESENDE; BRUNO DOS SANTOS MOTA; MARIO ANTONIO DUARTE BOMFIM; MARCELO ANTONIO RAVAGLIO; RICARDO COSTA SCHOLZ; ELIANE SILVA CUSTÓDIO
Prazo de Validade: 20 (vinte) anos contados a partir de 26/09/2016, observadas as condições legais

(11) BR 10 2016 025114-1 B1	<p>Código 16.1 - Concessão de Patente ou Certificado de Adição de Invenção</p> <p>(22) 26/10/2016</p> <p>(43) 15/05/2018</p> <p>(51) E01C 5/08 (2006.01), E01C 13/04 (2006.01), E04F 15/08 (2006.01)</p> <p>(54) MANTA DE PAVIMENTAÇÃO FLEXÍVEL MODULAR E INTERTRAVADA</p> <p>(73) LUCIANO MURTA GASPAS CARDOSO (BR/MG) ; FUNDAÇÃO DE AMPARO À PESQUISA DO ESTADO DE MINAS GERAIS (BR/MG)</p> <p>(72) LUCIANO MURTA GASPAS CARDOSO</p> <p>Prazo de Validade: 20 (vinte) anos contados a partir de 26/10/2016, observadas as condições legais</p>
(11) BR 10 2016 028575-5 B1	<p>Código 16.1 - Concessão de Patente ou Certificado de Adição de Invenção</p> <p>(22) 05/12/2016</p> <p>(43) 19/06/2018</p> <p>(51) E04F 11/18 (2006.01)</p> <p>(54) PERFIL MONTANTE OCTOGONAL DE CANTO PARA FINALIZAÇÃO DE GUARDA CORPO, CORRIMÃO, DIVISÓRIAS, MUROS DE VIDRO E BORDAS INFINITAS, APLICADOS EM ESCADAS, MESANINOS, VARANDAS, SACADAS, TERRAÇOS, FACHADAS, PÁTIOS, ESTANDES, ESCRITÓRIOS E SIMILARES</p> <p>(73) MONTARTE INOX INDUSTRIA E COMERCIO LTDA. (BR/CE)</p> <p>(72) JOSÉ HUMBERTO DE FREITAS; RONNEY FELIX DE FREITAS; CICERO RONALDO DE FREITAS</p> <p>Prazo de Validade: 20 (vinte) anos contados a partir de 05/12/2016, observadas as condições legais</p>
(11) BR 10 2016 030768-6 B1	<p>Código 16.1 - Concessão de Patente ou Certificado de Adição de Invenção</p> <p>(22) 28/12/2016</p> <p>(43) 17/07/2018</p> <p>(51) G01N 9/26 (2006.01), G01N 9/06 (2006.01)</p> <p>(54) DISPOSITIVO DE MEDIÇÃO DE MASSA ESPECÍFICA DE LÍQUIDOS OU SÓLIDOS PELO PRINCÍPIO DA PESAGEM HIDROSTÁTICA</p> <p>(73) IPT INSTITUTO DE PESQUISAS TECNOLÓGICAS DO EST. S.PAULO S/A (BR/SP)</p> <p>(72) RICARDO REZENDE ZUCCHINI</p> <p>Prazo de Validade: 20 (vinte) anos contados a partir de 28/12/2016, observadas as condições legais</p>
(11) BR 10 2017 001263-8 B1	<p>Código 16.1 - Concessão de Patente ou Certificado de Adição de Invenção</p> <p>(22) 20/01/2017</p> <p>(43) 30/10/2018</p> <p>(51) C10M 105/16 (2006.01), C07C 37/72 (2006.01)</p> <p>(54) PROCESSO PARA A PRODUÇÃO DE BIOLUBRIFICANTES DERIVADOS DO LIQUIDO DA CASCA DA CASTANHA DE CAJU PARA APLICAÇÃO</p>

INDUSTRIAL

(73) UNIVERSIDADE FEDERAL DO CEARÁ (BR/CE)

(72) SELMA ELAINE MAZZETO; MAYARA OLIVEIRA DE ALMEIDA;

FRANCISCO JONAS NOGUEIRA MAIA; DIEGO LOMONACO VASCONCELOS DE OLIVEIRA

Prazo de Validade: 20 (vinte) anos contados a partir de 20/01/2017, observadas as condições legais

(11) BR 10 2017 003361-9 B1

Código 16.1 - Concessão de Patente ou Certificado de Adição de Invenção

(22) 20/02/2017

(30) 09/03/2016 US 15/065,270

(43) 12/09/2017

(51) B65D 47/36 (2006.01), B65D 51/22 (2006.01)

(54) SISTEMA DE DISPENSA

(73) PHOENIX CLOSURES, INC. (US)

(72) LEN EKKERT; THOMAS STONEBERG; DARREN NICKERSON

Prazo de Validade: 20 (vinte) anos contados a partir de 20/02/2017, observadas as condições legais

(11) BR 10 2017 003690-1 B1

Código 16.1 - Concessão de Patente ou Certificado de Adição de Invenção

(22) 22/02/2017

(30) 24/02/2016 US 15/052,307

(43) 29/08/2017

(51) F15B 13/02 (2006.01)

(54) CONTROLADOR DE PRESSÃO PROPORCIONAL COM CONJUNTO DE VÁLVULA DE ISOLAMENTO

(73) MAC VALVES, INC. (US)

(72) ROBERT H. NEFF; MATTHEW NEFF; KEVIN C. WILLIAMS; JOSEPH RICHARDSON

Prazo de Validade: 20 (vinte) anos contados a partir de 22/02/2017, observadas as condições legais

(11) BR 10 2017 003924-2 B1

Código 16.1 - Concessão de Patente ou Certificado de Adição de Invenção

(22) 24/02/2017

(30) 03/03/2016 JP 2016-040858

(43) 21/11/2017

(51) F02M 35/024 (2006.01), F02M 35/16 (2006.01), B01D 46/00 (2006.01)

(54) ESTRUTURA DE FILTRO DE AR DE VEÍCULO DO TIPO PARA MONTAR

(73) HONDA MOTOR CO., LTD. (JP)

(72) RYUICHI ABE; NAOTO YAMAGISHI

Prazo de Validade: 20 (vinte) anos contados a partir de 24/02/2017, observadas as condições legais

(11) BR 10 2017 004935-3 B1	<p>Código 16.1 - Concessão de Patente ou Certificado de Adição de Invenção (22) 13/03/2017 (43) 30/10/2018 (51) A01B 73/04 (2006.01) (54) SISTEMA DE IMPLEMENTO AGRÍCOLA (73) CNH INDUSTRIAL AMERICA LLC (US) (72) TRAVIS LESTER HARNETIAUX Prazo de Validade: 20 (vinte) anos contados a partir de 13/03/2017, observadas as condições legais</p>
(11) BR 10 2017 006435-2 B1	<p>Código 16.1 - Concessão de Patente ou Certificado de Adição de Invenção (22) 29/03/2017 (30) 19/04/2016 DE 10 2016 206 582.3 (43) 24/10/2017 (51) F15B 11/028 (2006.01), F16H 61/28 (2006.01) (54) PROCESSO PARA CONTROLAR UMA FORÇA DE ACIONAMENTO, DISPOSITIVO DE CONTROLE PARA UM DISPOSITIVO DE ACIONAMENTO PNEUMÁTICO E SISTEMA DE CONTROLE (73) ZF FRIEDRICHSHAFEN AG (DE) (72) ALAIN TIERRY CHAMAKEN KAMDE; WILHELM MOSER Prazo de Validade: 20 (vinte) anos contados a partir de 29/03/2017, observadas as condições legais</p>
(11) BR 10 2017 007620-2 B1	<p>Código 16.1 - Concessão de Patente ou Certificado de Adição de Invenção (22) 12/04/2017 (30) 12/04/2016 JP 2016-079387 (43) 14/08/2018 (51) B29C 65/16 (2006.01), B29C 65/00 (2006.01), B60Q 1/00 (2006.01), B60Q 1/22 (2006.01), B60Q 1/26 (2006.01), B60Q 1/34 (2006.01), B60Q 1/44 (2006.01), F21S 43/14 (2006.01), F21S 43/237 (2006.01), F21S 43/27 (2006.01), F21S 43/30 (2006.01), B29C 65/82 (2006.01), B29L 31/30 (2006.01), B29L 31/00 (2006.01), F21S 43/20 (2006.01) (54) PRODUTO MOLDADO POR RESINA (73) KOITO MANUFACTURING CO., LTD. (JP) (72) YUJI SAGESAKA; MASAKAZU SATO Prazo de Validade: 20 (vinte) anos contados a partir de 12/04/2017, observadas as condições legais</p>
(11) BR 10 2017 009898-2 B1	<p>Código 16.1 - Concessão de Patente ou Certificado de Adição de Invenção (22) 11/05/2017 (43) 04/12/2018 (51) G09B 19/02 (2006.01) (54) DISPOSIÇÃO APLICADA A MATERIAL DIDÁTICO PARA O ENSINO DE SOROBAN</p>

(73) UNIVERSIDADE TECNOLÓGICA FEDERAL DO PARANÁ (BR/PR)
(72) SANI DE CARVALHO RUTZ DA SILVA; LÚCIA VIRGINIA MAMCASZ VIGINHESKI; ELSA MIDORI SHIMAZAKI
Prazo de Validade: 20 (vinte) anos contados a partir de 11/05/2017, observadas as condições legais

(11) BR 10 2017 010299-8 B1 Código 16.1 - Concessão de Patente ou Certificado de Adição de Invenção
(22) 17/05/2017
(30) 18/05/2016 EP 16170169.3
(43) 05/12/2017
(51) D04H 3/007 (2006.01), D04H 3/16 (2006.01)
(54) MÉTODO PARA PRODUZIR TECIDO DE UM NÃO-TECIDO DE ALTO VOLUME POR FIAÇÃO CONTÍNUA
(73) FIBERTEX PERSONAL CARE A/S (DK) ; REIFENHÄUSER GMBH & CO. KG MASCHINENFABRIK (DE)
(72) MORTEN RISE HANSEN; THOMAS BROCH; SEBASTIAN SOMMER
Prazo de Validade: 20 (vinte) anos contados a partir de 17/05/2017, observadas as condições legais

(11) BR 10 2017 010309-9 B1 Código 16.1 - Concessão de Patente ou Certificado de Adição de Invenção
(22) 17/05/2017
(30) 18/05/2016 EP 16170156.0
(43) 05/12/2017
(51) D04H 3/005 (2006.01)
(54) TECIDONÃO TRAMADO COMPREENDENDO UMA CAMADA DEFILAMENTOS CONTÍNUOS TERMOSSOLDADOS DE LOFTELEVADO, MÉTODOS DE FABRICAÇÃO DE LAMINADOS NÃOOTRAMADOS E PRODUTO DE HIGIENE
(73) FIBERTEX PERSONAL CARE A/S (DK) ; REIFENHÄUSER GMBH & CO. KG MASCHINENFABRIK (DE)
(72) MORTEN RISE HANSEN; THOMAS BROCH; SEBASTIAN SOMMER
Prazo de Validade: 20 (vinte) anos contados a partir de 17/05/2017, observadas as condições legais

(11) BR 10 2017 011990-4 B1 Código 16.1 - Concessão de Patente ou Certificado de Adição de Invenção
(22) 06/06/2017
(30) 18/07/2016 US 15/212,454; 16/02/2017 US 15/434,378
(43) 06/02/2018
(51) G10K 11/168 (2006.01), B32B 3/12 (2006.01)
(54) MÉTODO DE CONTROLE ACÚSTICO E APARELHO DE PAINEL ACÚSTICO
(73) THE BOEING COMPANY (US)
(72) ERIC HERRERA; MARTA BAGINSKA ELLEBY; GARRY DUSCHL
Prazo de Validade: 20 (vinte) anos contados a partir de 06/06/2017, observadas as condições legais

as condições legais

(11) BR 10 2017 012822-9 B1 Código 16.1 - Concessão de Patente ou Certificado de Adição de Invenção
(22) 14/06/2017
(43) 15/01/2019
(51) B23K 20/02 (2006.01)
(54) PROCESSO DE FIXAÇÃO DE BICO DE BULE UTILIZANDO SOLDA POR PRESSÃO
(73) CASALI ALUMÍNIOS LTDA - ME (BR/PR)
(72) DARCI JOSE CASALI
Prazo de Validade: 20 (vinte) anos contados a partir de 14/06/2017, observadas as condições legais

(11) BR 10 2017 015050-0 B1 Código 16.1 - Concessão de Patente ou Certificado de Adição de Invenção
(22) 13/07/2017
(43) 29/01/2019
(51) H01B 11/22 (2006.01), G02B 6/44 (2006.01), H01B 5/10 (2006.01)
(54) CABO CONDUTOR FASE PARA LINHAS DE DISTRIBUIÇÃO DE ENERGIA E PROCESSO DE FORMAÇÃO DE CABO CONDUTOR FASE PARA LINHAS DE DISTRIBUIÇÃO DE ENERGIA
(73) FURUKAWA ELECTRIC LATAM S.A. (BR/PR)
(72) FERNANDA TIEMY YOSHIDA; RICARDO TADASHI TANAKA
Prazo de Validade: 20 (vinte) anos contados a partir de 13/07/2017, observadas as condições legais

(11) BR 10 2017 015994-9 B1 Código 16.1 - Concessão de Patente ou Certificado de Adição de Invenção
(22) 26/07/2017
(30) 18/08/2016 EP 16184689.4
(43) 06/03/2018
(51) A61C 3/03 (2006.01), A61C 1/14 (2006.01)
(54) DISPOSITIVO DE ACOPLAMENTO PARA TRANSFERIR UM MOVIMENTO DE ACIONAMENTO E PEÇA MANUAL DE TRANSMISSÃO DE VIBRAÇÃO
(73) W & H DENTALWERK BÜRMOOS GMBH (AT)
(72) KARLHEINZ EDER; WILHELM BRUGGER
Prazo de Validade: 20 (vinte) anos contados a partir de 26/07/2017, observadas as condições legais

(11) BR 10 2017 016703-8 B1 Código 16.1 - Concessão de Patente ou Certificado de Adição de Invenção
(22) 03/08/2017
(43) 26/03/2019
(51) C08F 8/42 (2006.01), C08F 120/54 (2006.01), C08F 220/54 (2006.01), C08F 20/54 (2006.01), C09K 11/06 (2006.01), C09K 11/00 (2006.01), G01K 11/32 (2006.01), C08K 3/10 (2006.01), C08L 33/24 (2006.01), A61K 9/51

(2006.01), G01K 11/20 (2006.01), B82Y 40/00 (2006.01)

(54) NANOPARTÍCULAS POLIMÉRICAS À BASE DE POLI(NISOPROPILACRILAMIDA (pNIPAM), NANOTERMÔMETRO LUMINESCENTE RACIOMÉTRICO E USOS

(73) UNIVERSIDADE ESTADUAL DE CAMPINAS - UNICAMP (BR/SP)

(72) JOSIANE APARECIDA SOBRINHO; ITALO ODONE MAZALI; FERNANDO APARECIDO SIGOLI

Prazo de Validade: 20 (vinte) anos contados a partir de 03/08/2017, observadas as condições legais

(11) BR 10 2017 019863-4 B1

Código 16.1 - Concessão de Patente ou Certificado de Adição de Invenção

(22) 15/09/2017

(43) 16/04/2019

(51) A01D 75/28 (2006.01), A01D 45/10 (2006.01)

(54) MÉTODO DE COMPENSAÇÃO LATERAL APLICADO EM MÁQUINAS AGRÍCOLAS E MÁQUINA AGRÍCOLA

(73) CNH INDUSTRIAL BRASIL LTDA. (BR/MG)

(72) DANIEL BALEM CERQUEIRA; RAMON PLATINI SARCHI; BRUNO SARDELLI PANZINI; ADRIANO FAGUNDES; ÂNGELO DA SILVA; MARCOS IKEGUCHI OHIRA; CELIO HEITOR SORDI JUNIOR; DAENIO CLEODOLPHI; MARCO AURÉLIO RAMOS PEREIRA; GIOVANI IDIVAN MANOSSO

Prazo de Validade: 20 (vinte) anos contados a partir de 15/09/2017, observadas as condições legais

(11) BR 10 2017 021319-6 B1

Código 16.1 - Concessão de Patente ou Certificado de Adição de Invenção

(22) 04/10/2017

(30) 05/10/2016 US 62/404,246

(43) 17/07/2018

(51) B32B 27/28 (2006.01), B29C 64/171 (2006.01), C08L 23/24 (2006.01), C08K 5/134 (2006.01), C08K 5/18 (2006.01), G02F 1/00 (2006.01), C08K 5/00 (2006.01)

(54) COMPOSIÇÃO POLIMÉRICA QUE ABSORVE RADIAÇÃO ULTRAVIOLETA E COMPOSIÇÃO COSMÉTICA QUE A COMPREENDE

(73) JOHNSON & JOHNSON CONSUMER INC. (US)

(72) THOMAS EHLIS; SUSAN DALY

Prazo de Validade: 20 (vinte) anos contados a partir de 04/10/2017, observadas as condições legais

(11) BR 10 2017 021876-7 B1

Código 16.1 - Concessão de Patente ou Certificado de Adição de Invenção

(22) 10/10/2017

(43) 07/05/2019

(51) A23J 1/14 (2006.01), A23J 3/16 (2006.01)

(54) PROCESSO DE PRODUÇÃO DE FARELO DE SOJA COM ALTO TEOR DE PROTEÍNAS SOLÚVEIS

(73) RIO PARDO BIOENERGIA S.A. (BR/MS)

(72) OSVALDO NEVES DE AGUIAR; CESAR BORGES; LUIZ ANTONIO GONÇALVES

Prazo de Validade: 20 (vinte) anos contados a partir de 10/10/2017, observadas as condições legais

(11) BR 10 2018 001253-3 B1

Código 16.1 - Concessão de Patente ou Certificado de Adição de Invenção

(22) 22/01/2018

(30) 24/08/2017 US US 15/685,194

(43) 19/03/2019

(51) A47B 47/00 (2006.01), A47B 47/02 (2006.01)

(54) SISTEMAS DE MONTAGEM RÁPIDA ACOPLADO A DE FIXAÇÃO APLICADOS A CORPO DE ARMÁRIO

(73) VICTOR PENNA COSTA (BR/MG)

(72) VICTOR PENNA COSTA

Prazo de Validade: 20 (vinte) anos contados a partir de 22/01/2018, observadas as condições legais

(11) BR 10 2018 001266-5 B1

Código 16.1 - Concessão de Patente ou Certificado de Adição de Invenção

(22) 22/01/2018

(43) 06/08/2019

(51) C08J 5/18 (2006.01), C08L 3/00 (2006.01), C08K 5/103 (2006.01), C08K 5/00 (2006.01), C08K 7/02 (2006.01)

(54) FILME BIODEGRADÁVEL À BASE DE CASCA DE BANANA E GALACTOMANA EXTRAÍDA DE SEMENTES DE ADENANTHERA PAVONINA L

(73) INSTITUTO FEDERAL DE EDUCAÇÃO, CIÊNCIA E TECNOLOGIA DO MARANHÃO (BR/MA) ; UNIVERSIDADE FEDERAL DO MARANHÃO (BR/MA)

(72) ANA ANGÉLICA MATHIAS MACÊDO; RÔMICY DERMONDES SOUZA; ELIANE DE OLIVEIRA ALVES; FERNANDO JOSE FIGUEIREDO AGOSTINHO D'ABREU MENDES

Prazo de Validade: 20 (vinte) anos contados a partir de 22/01/2018, observadas as condições legais

(11) BR 10 2018 001483-8 B1

Código 16.1 - Concessão de Patente ou Certificado de Adição de Invenção

(22) 24/01/2018

(30) 26/01/2017 US 15/416,031

(43) 30/10/2018

(51) A01C 7/00 (2006.01), B60K 31/00 (2006.01)

(54) SISTEMA E MÉTODO PARA FORNECER CONTROLE DE VELOCIDADE COM BASE EM IMPLEMENTO PARA UM VEÍCULO DE TRABALHO

(73) CNH INDUSTRIAL AMERICA LLC (US)

(72) JASON T. CZAPKA; ROBERT J. LONGUA; KEVIN D. MCKEE; MARVIN ARNOLD PRICKEL; KEVIN M. SMITH; KEITH W. WENDTE

Prazo de Validade: 20 (vinte) anos contados a partir de 24/01/2018, observadas as condições legais

(11) BR 10 2018 002634-8 B1 Código 16.1 - Concessão de Patente ou Certificado de Adição de Invenção
(22) 08/02/2018
(43) 27/08/2019
(51) G09B 23/28 (2006.01)
(54) SISTEMA PARA SIMULAÇÃO DE PROCEDIMENTOS ENDOSCÓPICOS, E MÉTODO DE MONTAGEM DE UM SISTEMA DE SIMULAÇÃO DE PROCEDIMENTOS ENDOSCÓPICOS
(73) SOCIEDADE BENEFICENTE DE SENHORAS - HOSPITAL SÍRIO-LIBANÊS (BR/SP)
(72) KIYOSHI HASHIBA
Prazo de Validade: 20 (vinte) anos contados a partir de 08/02/2018, observadas as condições legais

(11) BR 10 2018 007407-5 B1 Código 16.1 - Concessão de Patente ou Certificado de Adição de Invenção
(22) 12/04/2018
(43) 29/10/2019
(51) A01D 34/408 (2006.01), A01D 34/04 (2006.01)
(54) MECANISMO ATUADOR PARA O CONJUNTO DE FACAS DE CORTE DE UM IMPLEMENTO AGRÍCOLA E IMPLEMENTO AGRÍCOLA PARA O CORTE E COLHEITA DE GRÃOS
(73) CNH INDUSTRIAL BRASIL LTDA. (BR/MG)
(72) ANTONIO CARLOS VIEIRA
Prazo de Validade: 20 (vinte) anos contados a partir de 12/04/2018, observadas as condições legais

(11) BR 10 2018 009339-8 B1 Código 16.1 - Concessão de Patente ou Certificado de Adição de Invenção
(22) 08/05/2018
(43) 26/11/2019
(51) C10M 125/04 (2006.01), B82Y 30/00 (2006.01)
(54) NANOBIO LUBRIFICANTE DE ÓLEO DE GIRASSOL EPOXIDADO ADITIVADO COM NANOPARTÍCULAS DE COBRE DEPOSITADAS POR PULVERIZAÇÃO CATÓDICA
(73) UNIVERSIDADE FEDERAL DO RIO GRANDE DO NORTE (BR/RN)
(72) MARINALVA FERREIRA TRAJANO; SALETE MARTINS ALVES; FELIPE BOHN; EDIMILSON FELIX DA SILVA; MARCIO ASSOLIN CORREA
Prazo de Validade: 20 (vinte) anos contados a partir de 08/05/2018, observadas as condições legais

(11) BR 10 2018 010627-9 B1 Código 16.1 - Concessão de Patente ou Certificado de Adição de Invenção
(22) 24/05/2018

	<p>(30) 12/06/2017 US 15/620,367 (43) 12/03/2019 (51) B60B 11/02 (2006.01), B60B 3/00 (2006.01), B60B 3/16 (2006.01) (54) DISPOSIÇÃO DE ESPAÇAMENTO DE RODA DUPLA COM LARGURAS MÚLTIPLAS E MÉTODO PARA FIXAR UMA RODA DUPLA (73) CNH INDUSTRIAL AMERICA LLC (US) (72) RICHARD A. MOEN; BRADLEY D. HANSEN; WILLIAM A. ROACH Prazo de Validade: 20 (vinte) anos contados a partir de 24/05/2018, observadas as condições legais</p>
(11) BR 10 2018 067287-8 B1	<p>Código 16.1 - Concessão de Patente ou Certificado de Adição de Invenção (22) 31/08/2018 (30) 06/10/2017 US 15/726,846 (43) 24/04/2019 (51) B05B 12/26 (2006.01) (54) CONJUNTO DE TAMPÃO DE MASCARAGEM, E, MÉTODO PARA INSTALAR UM CONJUNTO DE TAMPÃO DE MASCARAGEM. (73) THE BOEING COMPANY (US) (72) THEODORE WARNER; JAMES L. SCHERER Prazo de Validade: 20 (vinte) anos contados a partir de 31/08/2018, observadas as condições legais</p>
(11) BR 10 2018 076254-0 B1	<p>Código 16.1 - Concessão de Patente ou Certificado de Adição de Invenção (22) 17/12/2018 (30) 22/12/2017 FR 17/62.992 (43) 15/10/2019 (51) C10G 45/26 (2006.01), C10G 47/32 (2006.01), C10G 65/02 (2006.01), F28D 7/02 (2006.01) (54) DISPOSITIVO, PROCESSO E USO DE UM PERMUTADOR DE CALOR DE SERPENTINA PARA HIDROCONVERSÃO OU HIDROTRATAMENTO DE UMA MATÉRIA-PRIMA DE HIDROCARBONETOS (73) AXENS (FR) (72) MARION GUILLEVIC; VIRGINIE GOBERT; JACINTHE FRECON; ODILE LAJEUNESSE Prazo de Validade: 20 (vinte) anos contados a partir de 17/12/2018, observadas as condições legais</p>
(11) BR 10 2018 076682-1 B1	<p>Código 16.1 - Concessão de Patente ou Certificado de Adição de Invenção (22) 20/12/2018 (30) 21/12/2017 US 15/849,759 (43) 13/08/2019 (51) B05C 1/06 (2006.01), A46B 11/06 (2006.01), B64F 5/10 (2006.01) (54) APARELHO E MÉTODO PARA DISTRIBUIÇÃO DE UMA SUBSTÂNCIA ESCOVÁVEL EM UMA SUPERFÍCIE</p>

(73) THE BOEING COMPANY (US)
(72) JOHN W. PRINGLE-IV; RAUL TOMUTA; CHRIS J. ERICKSON
Prazo de Validade: 20 (vinte) anos contados a partir de 20/12/2018, observadas as condições legais

(11) BR 10 2019 002908-0 B1 Código 16.1 - Concessão de Patente ou Certificado de Adição de Invenção
(22) 12/02/2019
(43) 06/10/2020
(51) C10G 3/00 (2006.01), C10L 1/04 (2006.01), C08K 5/06 (2006.01), C07C 31/00 (2006.01), C07C 9/14 (2006.01), C07C 9/22 (2006.01), C07C 53/00 (2006.01), C07C 55/00 (2006.01), C10L 1/185 (2006.01)
(54) PROCESSO PARA CONVERSÃO DE ACETAIS DE AÇÚCARES EM HIDROCARBONETOS-VERDES NA FAIXA DA GASOLINA, QUEROSENE DE AVIAÇÃO E DIESEL
(73) UNIVERSIDADE FEDERAL DO RIO DE JANEIRO (BR/RJ)
(72) MARCELO MACIEL PEREIRA; MATHEUS OLIVEIRA DE SOUZA; SÉRGIO FILIPE CASTRO PEREIRA
Prazo de Validade: 20 (vinte) anos contados a partir de 12/02/2019, observadas as condições legais

(11) BR 10 2019 017216-9 B1 Código 16.1 - Concessão de Patente ou Certificado de Adição de Invenção
(22) 19/08/2019
(43) 02/03/2021
(51) A01K 5/02 (2006.01)
(54) EQUIPAMENTO PARA SUPLEMENTAÇÃO MINERAL DE REBANHOS
(73) EUDES CECATO (BR/ES)
(72) EUDES CECATO
Prazo de Validade: 20 (vinte) anos contados a partir de 19/08/2019, observadas as condições legais

(11) BR 10 2019 017217-7 B1 Código 16.1 - Concessão de Patente ou Certificado de Adição de Invenção
(22) 19/08/2019
(43) 02/03/2021
(51) A01K 5/02 (2006.01), A01K 5/01 (2006.01), F04B 1/00 (2006.01)
(54) EQUIPAMENTO ELETRÔNICO PARA SUPLEMENTAÇÃO MINERAL DE REBANHOS
(73) EUDES CECATO (BR/ES)
(72) EUDES CECATO
Prazo de Validade: 20 (vinte) anos contados a partir de 19/08/2019, observadas as condições legais

(11) BR 10 2019 019086-8 B1 Código 16.1 - Concessão de Patente ou Certificado de Adição de Invenção
(22) 13/09/2019

	<p>(43) 30/03/2021 (51) B60Q 1/30 (2006.01), B60Q 1/44 (2006.01), B60Q 1/50 (2006.01) (54) SISTEMA DE SINALIZAÇÃO TRASEIRA COMPLEMENTAR PARA VEÍCULOS AUTOMOTORES E SIMILARES (73) WELLINGTON JORGE JULIATTI DOS SANTOS (BR/ES) (72) WELLINGTON JORGE JULIATTI DOS SANTOS Prazo de Validade: 20 (vinte) anos contados a partir de 13/09/2019, observadas as condições legais</p>
(11) BR 10 2019 020275-0 B1	<p>Código 16.1 - Concessão de Patente ou Certificado de Adição de Invenção (22) 27/09/2019 (30) 28/09/2018 US 16/145.737 (43) 07/04/2020 (51) A01C 7/20 (2006.01) (54) Unidade de fileira para uma plantadeira agrícola e plantadeira agrícola (73) CNH INDUSTRIAL AMERICA LLC (US) (72) JOHNATHON R. DIENST Prazo de Validade: 20 (vinte) anos contados a partir de 27/09/2019, observadas as condições legais</p>
(11) BR 10 2021 004207-9 B1	<p>Código 16.1 - Concessão de Patente ou Certificado de Adição de Invenção (22) 05/03/2021 (43) 22/06/2021 (51) B67D 7/54 (2006.01), B67D 7/32 (2006.01), B60K 15/03 (2006.01), B64D 37/32 (2006.01), B65D 90/28 (2006.01), B65D 90/38 (2006.01) (54) SISTEMA PARA IMPEDIR A FORMAÇÃO DE VAPORES DE COMBUSTÍVEL (73) LEO KRAKOWIAK (BR/SP) ; AMANDIO GOMES DAS NEVES MONTEIRO (BR/SP) (72) AMANDIO GOMES DAS NEVES MONTEIRO Prazo de Validade: 20 (vinte) anos contados a partir de 05/03/2021, observadas as condições legais</p>
(11) BR 11 2012 016258-6 B1	<p>Código 16.1 - Concessão de Patente ou Certificado de Adição de Invenção (22) 30/12/2010 (30) 30/12/2009 US 12/649,818 (51) G01V 1/38 (2006.01), G01V 1/24 (2006.01), G01V 1/02 (2006.01) (54) MÉTODO, E DISPERSÃO SÍSMICA MARÍTIMA DE MATRIZ REBOCADA (73) GECO TECHNOLOGY B.V. (NL) (72) CRAIG J. BEASLEY; NICOLAE MOLDOVEANU Prazo de Validade: 20 (vinte) anos contados a partir de 30/12/2010, observadas as condições legais. Patente concedida conforme ADI 5.529/DF, que determina a alteração do prazo de concessão.</p>

(11) BR 11 2013 019657-2 B1	<p>Código 16.1 - Concessão de Patente ou Certificado de Adição de Invenção (22) 31/01/2012 (30) 07/02/2011 US 61/462,618; 23/12/2011 US 13/374,386 (51) H04B 1/7163 (2006.01) (54) PROCESSADOR DE SINAL DE RECEPTOR DE BANDA ULTRALARGA PARA PROCESSAR UM SINAL MODULADO DE ULTRALARGURA DE BANDA E MÉTODO DE PROCESSAMENTO DE UM FLUXO DE SINAIS DE BANDA ULTRALARGA (73) ABG TAG & TRAQ, LLC (US) (72) MARK A. CHIVERS; SUJIT RAVINDRAN Prazo de Validade: 20 (vinte) anos contados a partir de 31/01/2012, observadas as condições legais. Patente concedida conforme ADI 5.529/DF, que determina a alteração do prazo de concessão.</p>
(11) BR 11 2013 021460-0 B1	<p>Código 16.1 - Concessão de Patente ou Certificado de Adição de Invenção (22) 29/02/2012 (30) 02/03/2011 EP 11156665.9 (51) C07K 16/30 (2006.01) (54) ANTICORPOS, COMPOSIÇÃO E USO DO ANTICORPO (73) ROCHE GLYCART AG (CH) (72) THOMAS U. HOFER; EKKEHARD MOESSNER; PABLO UMANA; RALF HOSSE Prazo de Validade: 20 (vinte) anos contados a partir de 29/02/2012, observadas as condições legais. Patente concedida conforme ADI 5.529/DF, que determina a alteração do prazo de concessão.</p>
(11) BR 11 2013 021995-5 B1	<p>Código 16.1 - Concessão de Patente ou Certificado de Adição de Invenção (22) 02/03/2012 (30) 14/03/2011 US 13/047,256 (51) H04W 12/06 (2006.01), H04L 9/40 (2022.01), H04W 12/122 (2006.01) (54) PREVENÇÃO DE ATAQUE DO TIPO ESCUTA CLANDESTINA EM SISTEMA HÍBRIDO DE COMUNICAÇÃO (73) ALCATEL LUCENT (FR) (72) ALEC BRUSILOVSKY; VIOLETA CAKULEV Prazo de Validade: 20 (vinte) anos contados a partir de 02/03/2012, observadas as condições legais. Patente concedida conforme ADI 5.529/DF, que determina a alteração do prazo de concessão.</p>
(11) BR 11 2013 023788-0 B1	<p>Código 16.1 - Concessão de Patente ou Certificado de Adição de Invenção (22) 15/02/2012 (30) 22/03/2011 FR 11/52337 (51) H04L 12/28 (2006.01), H04L 12/24 (2006.01) (54) PROCESSO E DISPOSITIVO DE CONFIGURAÇÃO PARA A GESTÃO DE</p>

APARELHOS DE UM SISTEMA COM BASE EM REGRAS DE GESTÃO, MEIOS DE ARMAZENAMENTO E INTERFACE GRÁFICA DE DEFINIÇÃO DE REGRAS DE GESTÃO PARA A GESTÃO DE APARELHOS DE UM SISTEMA
(73) SAGEMCOM BROADBAND SAS (FR)

(72) ERIC MASERA

Prazo de Validade: 20 (vinte) anos contados a partir de 15/02/2012, observadas as condições legais. Patente concedida conforme ADI 5.529/DF, que determina a alteração do prazo de concessão.

(11) BR 11 2013 028745-4 B1

Código 16.1 - Concessão de Patente ou Certificado de Adição de Invenção
(22) 09/05/2012

(30) 09/05/2011 CN 201110118548.2

(51) H04W 24/10 (2006.01)

(54) Método para relatar um relatório de medição de uma célula adjacente e dispositivo terminal

(73) HUAWEI TECHNOLOGIES CO., LTD. (CN)

(72) MING FANG; YONGJUN YU; JIYONG WANG

Prazo de Validade: 20 (vinte) anos contados a partir de 09/05/2012, observadas as condições legais. Patente concedida conforme ADI 5.529/DF, que determina a alteração do prazo de concessão.

(11) BR 11 2013 029816-2 B1

Código 16.1 - Concessão de Patente ou Certificado de Adição de Invenção
(22) 14/05/2012

(30) 20/05/2011 US 13/112,846

(51) H04Q 9/00 (2006.01), G06F 3/02 (2006.01)

(54) SISTEMA E MÉTODO PARA CONTROLAR A FUNCIONALIDADE DE ELEMENTOS DE CONTROLE DE DISPOSITIVO DE CONTROLE

(73) DISH TECHNOLOGIES L.L.C. (US)

(72) WILLIAM R. REAMS

Prazo de Validade: 20 (vinte) anos contados a partir de 14/05/2012, observadas as condições legais. Patente concedida conforme ADI 5.529/DF, que determina a alteração do prazo de concessão.

(11) BR 11 2014 012539-2 B1

Código 16.1 - Concessão de Patente ou Certificado de Adição de Invenção
(22) 20/11/2012

(30) 23/11/2011 US 61/563,092; 07/06/2012 US 61/656,670; 05/11/2012 US 61/722,558

(51) C07K 16/40 (2006.01)

(54) ANTICORPO QUE SE LIGA ESPECIFICAMENTE A HER3, COMPOSIÇÃO COMPREENDENDO O MESMO, E USOS DO ANTICORPO

(73) MEDIMMUNE, LLC (US)

(72) PARTHA S. CHOWDHURY; DAVID TICE; ZHAN XIAO; PHILIPP STEINER; KRISTA KINNEER; MARLON REBELATTO

Prazo de Validade: 20 (vinte) anos contados a partir de 20/11/2012, observadas

as condições legais. Patente concedida conforme ADI 5.529/DF, que determina a alteração do prazo de concessão.

(11) BR 11 2014 012892-8 B1

Código 16.1 - Concessão de Patente ou Certificado de Adição de Invenção
(22) 29/11/2012
(30) 29/11/2011 US 61/564,559; 22/03/2012 US 61/614,292; 02/05/2012 US 61/641,698; 29/06/2012 US 61/666,291
(51) C07D 241/04 (2006.01), C07D 295/13 (2006.01), A61K 31/495 (2006.01), A61P 7/00 (2006.01)
(54) Compostos de reversão anticoagulante e composição farmacêutica compreendendo os referidos compostos
(73) PEROSPHERE INC. (US)
(72) SOLOMON STEINER; BRYAN E. LAULICHT; SASHA H. BAKHRU; EDITH MATHIOWITZ
Prazo de Validade: 20 (vinte) anos contados a partir de 29/11/2012, observadas as condições legais. Patente concedida conforme ADI 5.529/DF, que determina a alteração do prazo de concessão.

(11) BR 11 2014 020602-3 B1

Código 16.1 - Concessão de Patente ou Certificado de Adição de Invenção
(22) 25/02/2013
(30) 23/02/2012 US 61/602488
(51) C07K 16/06 (2006.01), A61K 39/395 (2006.01), A61K 35/16 (2006.01), C07K 1/30 (2006.01)
(54) MÉTODO PARA A FABRICAÇÃO DE UMA COMPOSIÇÃO DE IMUNOGLOBULINA IgG ENRIQUECIDA
(73) TAKEDA PHARMACEUTICAL COMPANY LIMITED (JP)
(72) LEOPOLD BRUCKSCHWAIGER; THOMAS GUNDINGER; JULIA NUERNBERGER; WOLFGANG TESCHNER; HANS-PETER SCHWARZ
Prazo de Validade: 20 (vinte) anos contados a partir de 25/02/2013, observadas as condições legais

(11) BR 11 2014 024038-8 B1

Código 16.1 - Concessão de Patente ou Certificado de Adição de Invenção
(22) 22/03/2013
(30) 27/03/2012 GB 1205394.8; 23/11/2012 GB 1221140.5; 18/02/2013 GB 1302794.1
(51) G02C 7/08 (2006.01), G02B 3/14 (2006.01)
(54) UNIDADE DE MEMBRANA DEFORMÁVEL, E, ARTIGO PARA OS OLHOS
(73) ADLENS LIMITED (GB)
(72) DIJON PIETROPINTO; DANIEL PAUL RHODES; ALEX EDGINGTON; BENJAMIN TRISTRAM HOLLAND; ROBERT EDWARD STEVENS
Prazo de Validade: 20 (vinte) anos contados a partir de 22/03/2013, observadas as condições legais

(11) BR 11 2014 027348-0 B1	<p>Código 16.1 - Concessão de Patente ou Certificado de Adição de Invenção (22) 03/05/2013 (30) 03/05/2012 US 61/642,439; 15/02/2013 US 61/765,561 (51) C07K 14/605 (2006.01), A61K 38/26 (2006.01), C12N 1/15 (2006.01), C12N 1/21 (2006.01) (54) COMPOSTOS AGONISTAS DUPLOS GIP-GLP-1 E MÉTODOS (73) ZEALAND PHARMA A/S (DK) (72) RASMUS JUST; DITTE RIBER; ANNE PERNILLE TOFTENG SHELTON; TORBENØSTERLUND; KATE HANSEN; LENE JESSEN Prazo de Validade: 20 (vinte) anos contados a partir de 03/05/2013, observadas as condições legais</p>
(11) BR 11 2014 030849-7 B1	<p>Código 16.1 - Concessão de Patente ou Certificado de Adição de Invenção (22) 13/03/2013 (30) 13/06/2012 US 61/659176 (51) C09D 5/03 (2006.01), C09D 163/00 (2006.01), C09D 7/00 (2006.01) (54) Método para revestir um artigo (73) SWIMC LLC (US) (72) Sandy Zhang; Wilson Xu Prazo de Validade: 20 (vinte) anos contados a partir de 13/03/2013, observadas as condições legais</p>
(11) BR 11 2015 000449-0 B1	<p>Código 16.1 - Concessão de Patente ou Certificado de Adição de Invenção (22) 09/07/2013 (30) 09/07/2012 EP 12305821.6; 10/07/2012 US 61/669,866 (51) C07K 16/28 (2006.01) (54) ANTICORPOS DA FAMÍLIA ANTI-DR5, ANTICORPOS DA FAMÍLIA ANTI-DR5 MULTIVALENTES OU BIESPECÍFICOS E MÉTODOS DE USO DOS MESMOS (73) GENMAB B.V. (NL) (72) CLAUDINE BRIGITTE FERNANDE VERMOT-DESROCHES; OLIVIER FRÉDÉRIC SUBIGER; LAURENCE FRANÇOISE JEANNE-MARIE BOURDIN Prazo de Validade: 20 (vinte) anos contados a partir de 09/07/2013, observadas as condições legais</p>
(11) BR 11 2015 006455-8 B1	<p>Código 16.1 - Concessão de Patente ou Certificado de Adição de Invenção (22) 28/10/2013 (30) 26/10/2012 US 61/719,241; 17/01/2013 US 61/753,914 (51) H04N 21/2343 (2006.01), H04N 21/258 (2006.01), H04N 21/414 (2006.01), H04N 21/4223 (2006.01), H04N 21/643 (2006.01), H04N 21/658 (2006.01), H04N 21/845 (2006.01) (54) TERMINAL MÓVEL, SERVIDOR OPERÁVEL PARA ADAPTAÇÃO DE MULTIMÍDIA COM BASE EM ORIENTAÇÃO DE VÍDEO, MÉTODO PARA ADAPTAÇÃO DE MULTIMÍDIA EM UM SERVIDOR COM BASE EM</p>

ORIENTAÇÃO DE DISPOSITIVO DE UM TERMINAL MÓVEL E MEIO DE
ARMAZENAMENTO LEGÍVEL POR MÁQUINA

(73) APPLE INC. (US)

(72) OZGUR OYMAN

Prazo de Validade: 20 (vinte) anos contados a partir de 28/10/2013, observadas
as condições legais

(11) BR 11 2015 006936-3 B1

Código 16.1 - Concessão de Patente ou Certificado de Adição de Invenção
(22) 28/09/2012

(51) H04L 5/00 (2006.01), H04L 1/18 (2006.01)

(54) MÉTODO PARA ALOCAÇÃO DE RECURSO EM UM SISTEMA DE
COMUNICAÇÕES, APARELHO E MEIO DE ARMAZENAMENTO LEGÍVEL
POR COMPUTADOR

(73) NOKIA SOLUTIONS AND NETWORKS OY (FI)

(72) LI ZHANG; TIMO ERKKI LUNTTILA; ESA TAPANI TIIROLA

Prazo de Validade: 20 (vinte) anos contados a partir de 28/09/2012, observadas
as condições legais. Patente concedida conforme ADI 5.529/DF, que determina
a alteração do prazo de concessão.

(11) BR 11 2015 009898-3 B1

Código 16.1 - Concessão de Patente ou Certificado de Adição de Invenção
(22) 02/11/2012

(51) H04W 72/04 (2006.01)

(54) MÉTODO DE TRANSMISSÃO DE INFORMAÇÕES, EQUIPAMENTO DE
USUÁRIO, ESTAÇÃO BASE E MÍDIA DE ARMAZENAMENTO LEGÍVEL POR
COMPUTADOR

(73) HUAWEI TECHNOLOGIES CO., LTD. (CN)

(72) BO LI; LEI GUAN; XIAOAN FAN

Prazo de Validade: 20 (vinte) anos contados a partir de 02/11/2012, observadas
as condições legais. Patente concedida conforme ADI 5.529/DF, que determina
a alteração do prazo de concessão.

(11) BR 11 2015 013387-8 B1

Código 16.1 - Concessão de Patente ou Certificado de Adição de Invenção
(22) 11/12/2013

(30) 11/12/2012 EP 12306560.9; 18/03/2013 US 61/802,836

(51) C12N 15/62 (2006.01)

(54) Proteínas tipo coiled-coil modificadas possuindo propriedades melhoradas

(73) OSIVAX SAS (FR)

(72) Judith Del Campo Ascarateil; Imene Turki Hani; Fergal Hill

Prazo de Validade: 20 (vinte) anos contados a partir de 11/12/2013, observadas
as condições legais

(11) BR 11 2015 014590-6 B1

Código 16.1 - Concessão de Patente ou Certificado de Adição de Invenção
(22) 20/12/2013

(30) 21/12/2012 US 61/745,485; 15/03/2013 US 61/790,525
 (51) C07D 217/12 (2006.01), A61K 31/472 (2006.01), A61K 31/4725 (2006.01),
 C07D 401/12 (2006.01), C07D 405/12 (2006.01), A61P 35/00 (2006.01), A61P
 3/04 (2006.01), A61P 3/10 (2006.01), A61P 7/06 (2006.01)
 (54) COMPOSTO, COMPOSIÇÃO FARMACÊUTICA E ESTOJO OU
 FARMACÊUTICO EMPACOTADO
 (73) EPIZYME, INC. (US)
 (72) KENNETH W. DUNCAN; RICHARD CHESWORTH; PAULA ANN
 BORIACK-SJODIN; MICHAEL JOHN MUNCHHOF; LEI JIN
 Prazo de Validade: 20 (vinte) anos contados a partir de 20/12/2013, observadas
 as condições legais

(11) BR 11 2015 016161-8 B1

Código 16.1 - Concessão de Patente ou Certificado de Adição de Invenção
 (22) 06/01/2014
 (51) A61M 1/16 (2006.01), A61M 1/36 (2006.01)
 (54) DISPOSITIVO DE DIÁLISE
 (73) FRESENIUS MEDICAL CARE DEUTSCHLAND GMBH (DE)
 (72) JOACHIM JANKOWSKI; ANSELM FABIG; ULRICH TSCHULENA;
 CARSTEN MÜLLER
 Prazo de Validade: 20 (vinte) anos contados a partir de 06/01/2014, observadas
 as condições legais

(11) BR 11 2015 017299-7 B1

Código 16.1 - Concessão de Patente ou Certificado de Adição de Invenção
 (22) 23/01/2014
 (30) 24/01/2013 JP 2013-011535
 (51) C12N 1/21 (2006.01), C12P 13/14 (2006.01), C12P 19/32 (2006.01)
 (54) MÉTODOS PARA A PRODUÇÃO DE ACETIL-COA E DE ÁCIDO
 GLUTÂMICO
 (73) MITSUI CHEMICALS, INC. (JP)
 (72) ANJALI MADHAVAN; RYOTA FUJII; TOMONORI HIDESAKI; SU SUN
 CHONG
 Prazo de Validade: 20 (vinte) anos contados a partir de 23/01/2014, observadas
 as condições legais

(11) BR 11 2015 018213-5 B1

Código 16.1 - Concessão de Patente ou Certificado de Adição de Invenção
 (22) 22/01/2014
 (30) 14/02/2013 FI 20130049
 (51) G01N 33/573 (2006.01), G01N 30/90 (2006.01), C07K 14/705 (2006.01),
 C07K 14/565 (2006.01), C12N 9/16 (2006.01)
 (54) MÉTODOS PARA DETERMINAR A SÍNDROME DA ANGÚSTIA
 RESPIRATÓRIA AGUDA (ARDS) E PARA MONITORAR O
 DESENVOLVIMENTO DESTA E KIT PARA DIAGNÓSTICO
 (73) FARON PHARMACEUTICALS OY (FI)
 (72) MIKAEL MAKSIMOW; MARKO SALMI; MARKKU JALKANEN; SIRPA

JALKANEN

Prazo de Validade: 20 (vinte) anos contados a partir de 22/01/2014, observadas as condições legais

(11) BR 11 2015 019347-1 B1

Código 16.1 - Concessão de Patente ou Certificado de Adição de Invenção
(22) 13/02/2014

(30) 13/02/2013 US 61/764,002

(51) A61K 9/08 (2006.01), A61K 47/10 (2006.01), A61K 9/00 (2006.01)

(54) MEDICAMENTO COM SABOR DE ANIS

(73) THE PROCTER & GAMBLE COMPANY (US)

(72) ALLYN MICHAEL KAUFMANN; JAMES CARL GRIMM; CHELSAY LYNN BREWSTER; THOMAS EDWARD HUETTER

Prazo de Validade: 20 (vinte) anos contados a partir de 13/02/2014, observadas as condições legais

(11) BR 11 2015 019997-6 B1

Código 16.1 - Concessão de Patente ou Certificado de Adição de Invenção
(22) 21/02/2014

(30) 21/02/2013 US 61/767,488; 01/11/2013 US 61/898,707

(51) C12P 19/00 (2006.01), C12P 7/06 (2006.01)

(54) MÉTODOS DE SACARIFICAR E FERMENTAR UM MATERIAL CELULÓSICO

(73) NOVOZYMES A/S (DK)

(72) Armindo Ribiero Gaspar; Mark Stevens; Hui Xu; Katja Salomon Johansen; Jesper Frickman

Prazo de Validade: 20 (vinte) anos contados a partir de 21/02/2014, observadas as condições legais

(11) BR 11 2015 020307-8 B1

Código 16.1 - Concessão de Patente ou Certificado de Adição de Invenção
(22) 03/03/2014

(30) 07/03/2013 JP 2013-045989

(51) A61K 9/48 (2006.01)

(54) FORMULAÇÃO DE CÁPSULA RÍGIDA DE HIDROXIPROPILMETIL CELULOSE COM RESISTÊNCIA A ÁCIDO E MÉTODO DE INIBIÇÃO DE DECOMPOSIÇÃO ÁCIDA EM UMA CÁPSULA RÍGIDA DE HIDROXIPROPILMETIL CELULOSE

(73) CAPSUGEL BELGIUM NV (BE)

(72) TAKAHISA TAKUBO

Prazo de Validade: 20 (vinte) anos contados a partir de 03/03/2014, observadas as condições legais

(11) BR 11 2015 023481-0 B1

Código 16.1 - Concessão de Patente ou Certificado de Adição de Invenção
(22) 15/03/2014

(30) 15/03/2013 US 61/792,850

	<p>(51) A61K 9/127 (2006.01), A61K 31/4375 (2006.01) (54) PROJETO DE PERFIL DE LIBERAÇÃO DE FÁRMACO DE CONTROLE VIA COMPOSIÇÃO DE LIPOSSOMO EM AMBOS OS COMPARTIMENTOS AQUOSOS E NÃO-AQUOSOSREFERÊNCIA CRUZADA PARA REQUERIMENTOSRELACIONADOS (73) TAIWAN LIPOSOME COMPANY, LTD. (TW) ; TLC BIOPHARMACEUTICALS, INC. (US) (72) PEI KAN; YUN-LONG TSENG; HAN CHUN OU Prazo de Validade: 20 (vinte) anos contados a partir de 15/03/2014, observadas as condições legais</p>
(11) BR 11 2015 024724-5 B1	<p>Código 16.1 - Concessão de Patente ou Certificado de Adição de Invenção (22) 20/03/2014 (30) 27/03/2013 SE 1350392-5 (51) B60K 6/365 (2006.01), B60K 1/02 (2006.01), B60K 6/445 (2006.01), B60K 6/547 (2006.01), B60W 10/08 (2006.01), F16H 3/091 (2006.01), F16H 3/72 (2006.01), B60K 6/40 (2006.01), B60W 20/00 (2006.01) (54) Caixa de engrenagens, veículo e método para controlar tal caixa de engrenagens (73) SCANIA CV AB (SE) (72) JOHAN LINDSTRÖM; MATHIAS BJÖRKMAN; NIKLAS PETTERSSON; MIKAEL BERGQUIST Prazo de Validade: 20 (vinte) anos contados a partir de 20/03/2014, observadas as condições legais</p>
(11) BR 11 2015 024946-9 B1	<p>Código 16.1 - Concessão de Patente ou Certificado de Adição de Invenção (22) 11/04/2014 (30) 12/04/2013 DE 102013006751.0 (51) F16F 15/173 (2006.01) (54) AMORTECEDOR DE VIBRAÇÕES DE TORÇÃO DE VISCOSIDADE (73) HASSE & WREDE GMBH (DE) (72) FLORIAN KNOPF Prazo de Validade: 20 (vinte) anos contados a partir de 11/04/2014, observadas as condições legais</p>
(11) BR 11 2015 025393-8 B1	<p>Código 16.1 - Concessão de Patente ou Certificado de Adição de Invenção (22) 20/09/2013 (30) 08/04/2013 US 61/809,427; 09/09/2013 US 14/021,883 (51) H04N 19/167 (2006.01), H04N 19/174 (2006.01), H04N 19/577 (2006.01), H04N 19/70 (2006.01) (54) SISTEMA, MÉTODO E MEIO LEGÍVEL POR COMPUTADOR (73) MICROSOFT TECHNOLOGY LICENSING, LLC (US) (72) YONGJUN WU; GARY J. SULLIVAN; YIFU ZHANG Prazo de Validade: 20 (vinte) anos contados a partir de 20/09/2013, observadas as condições legais</p>

as condições legais

- (11) BR 11 2015 026257-0 B1** Código 16.1 - Concessão de Patente ou Certificado de Adição de Invenção
(22) 16/04/2014
(30) 17/04/2013 US 61/813,038; 24/04/2013 US 61/815,509
(51) A61K 45/06 (2006.01), A61K 31/4985 (2006.01), A61P 35/00 (2006.01), A61P 35/04 (2006.01), A61K 31/4166 (2006.01)
(54) USO DE UM COMPOSTO DIHIDROPIRAZINO-PIRAZINA E ENZALUTAMIDA, COMPOSIÇÃO FARMACÊUTICA QUE OS COMPREENDE, E KIT
(73) SIGNAL PHARMACEUTICALS, LLC (US)
(72) HEATHER RAYMON; TOSHIYA TSUJI; RAMA K. NARLA; KRISTEN MAE HEGE
Prazo de Validade: 20 (vinte) anos contados a partir de 16/04/2014, observadas as condições legais
-
- (11) BR 11 2015 028278-4 B1** Código 16.1 - Concessão de Patente ou Certificado de Adição de Invenção
(22) 09/05/2014
(30) 10/05/2013 IT RM2013A000280; 05/11/2013 IT RM2013A000610
(51) A61K 9/50 (2006.01), A61K 35/18 (2006.01)
(54) PROCESSO PARA A PREPARAÇÃO DE ERITRÓCITOS CARREGADOS COM UMA OU MAIS SUBSTÂNCIAS DE INTERESSE FARMACÊUTICO, ERITRÓCITOS CARREGADOS COM UMA OU MAIS SUBSTÂNCIAS DE INTERESSE FARMACÊUTICO, COMPOSIÇÃO FARMACÊUTICA E USO TERAPÊUTICO DOS DITOS ERITRÓCITOS
(73) ERYDEL S.P.A. (IT)
(72) GIOVANNI MAMBRINI; LUCA BENATTI; GIOVANNI CAPOGROSSI; MARCO MANDOLINI
Prazo de Validade: 20 (vinte) anos contados a partir de 09/05/2014, observadas as condições legais
-
- (11) BR 11 2015 028879-0 B1** Código 16.1 - Concessão de Patente ou Certificado de Adição de Invenção
(22) 23/05/2014
(30) 23/05/2013 US 61/826,596; 14/08/2013 US 61/865,756
(51) C07D 403/14 (2006.01), C07D 417/14 (2006.01), C07D 471/04 (2006.01), A61K 31/4725 (2006.01), A61P 27/00 (2006.01)
(54) COMPOSTOS DERIVADOS HETEROCÍCLICOS, COMPOSIÇÃO FARMACÊUTICA COMPREENDENDO OS REFERIDOS COMPOSTOS E USOS DOS MESMOS
(73) KALVISTA PHARMACEUTICALS LIMITED (GB)
(72) REBECCA LOUISE DAVIE; HANNAH JOY EDWARDS; DAVID MICHAEL EVANS; SIMON TEANBY HODGSON; IAIN MILLER; ANDREW RICHARD NOVAK; ALUN JOHN SMITH; MICHAEL JOHN STOCKS
Prazo de Validade: 20 (vinte) anos contados a partir de 23/05/2014, observadas as condições legais

as condições legais

- (11) BR 11 2015 032700-1 B1** Código 16.1 - Concessão de Patente ou Certificado de Adição de Invenção
(22) 28/06/2014
(30) 29/06/2013 US 61/841,282; 30/12/2013 US 61/921,664
(51) C12Q 1/68 (2006.01), C07K 14/705 (2006.01), G01N 33/50 (2006.01), G01N 33/566 (2006.01)
(54) MÉTODOS DE IDENTIFICAÇÃO, ISOLAMENTO E USO DE RECEPTORES DE AROMA E ODORIZANTE
(73) FIRMENICH SA (CH)
(72) PATRICK PFISTER; MATTHEW E. ROGERS; KHALID JEROD PARRIS
Prazo de Validade: 20 (vinte) anos contados a partir de 28/06/2014, observadas as condições legais
-
- (11) BR 11 2015 033065-7 B1** Código 16.1 - Concessão de Patente ou Certificado de Adição de Invenção
(22) 02/07/2014
(30) 03/07/2013 EP 13382268.4
(51) A61K 38/12 (2006.01), A61K 9/51 (2006.01)
(54) NANOPARTÍCULA DE LIPÍDIO; COMPOSIÇÃO FARMACÊUTICA; E USO DA NANOPARTÍCULA DE LIPÍDIO
(73) BIOPRAXIS RESEARCH AIE (ES) ; PRAXIS PHARMACEUTICAL, S.A (ES) ; FUNDACIÓ D'INVESTIGACIÓ SANITÀRIA DE LES ILLES BALEARS (ES) ; UNIVERSIDAD DEL PAIS VASCO/EUSKAL HERRIKO UNIBERTSITATEA (ES) ; UNIVERSIDAD DE BARCELONA (ES) ; CONSEJO SUPERIOR DE INVESTIGACIONES CIENTÍFICAS (ES)
(72) EUSEBIO GAINZA LAFUENTE; ANGEL DEL POZO PEREZ; GARAZI GAINZA LUCEA; OIHANE IBARROLA MORENO; SILVIA VILLULLAS RINCON; RAÚL FERNANDEZ PLAGARO; DANIEL BACHILLER PEREZ; JOSÉ LUIS PEDRAZ MUÑOZ; AMAYA ESQUISABEL ALEGRIA; MARTA PASTOR NAVARRO; ESTER FUSTE DOMINGUEZ; EULALIA SANS SERRAMIT JANA; IRAIDA GIL MARTIN
Prazo de Validade: 20 (vinte) anos contados a partir de 02/07/2014, observadas as condições legais
-
- (11) BR 11 2016 000380-2 B1** Código 16.1 - Concessão de Patente ou Certificado de Adição de Invenção
(22) 04/07/2014
(30) 09/07/2013 EP 13175821.1
(51) G01S 19/03 (2006.01), G01S 19/21 (2006.01)
(54) SINAIS DE RADIONAVEGAÇÃO POR SATÉLITE ASSINADOS DIGITALMENTE
(73) THE EUROPEAN UNION, REPRESENTADA PELA EUROPEAN COMMISSION (BE)
(72) Ignacio Fernandez-Hernandez
Prazo de Validade: 20 (vinte) anos contados a partir de 04/07/2014, observadas as condições legais

as condições legais

- (11) BR 11 2016 001212-7 B1** Código 16.1 - Concessão de Patente ou Certificado de Adição de Invenção
(22) 11/07/2014
(30) 23/07/2013 DE 20 2013 006 582.6
(51) F16F 9/02 (2006.01)
(54) DISPOSITIVO PARA ACIONAMENTO DE UMA MOLA DE GÁS
(73) GUIDO WANDSCHNEIDER (DE)
(72) GUIDO WANDSCHNEIDER
Prazo de Validade: 20 (vinte) anos contados a partir de 11/07/2014, observadas as condições legais
-
- (11) BR 11 2016 001679-3 B1** Código 16.1 - Concessão de Patente ou Certificado de Adição de Invenção
(22) 26/09/2014
(30) 02/10/2013 US 14/044,353
(51) H04W 12/06 (2006.01)
(54) DISPOSITIVO DE COMUNICAÇÃO SEM FIO
(73) SONY CORPORATION (JP)
(72) BRANT CANDELORE
Prazo de Validade: 20 (vinte) anos contados a partir de 26/09/2014, observadas as condições legais
-
- (11) BR 11 2016 006094-6 B1** Código 16.1 - Concessão de Patente ou Certificado de Adição de Invenção
(22) 16/09/2014
(30) 18/09/2013 BE 2013/0624; 19/02/2014 US 61/941,561; 19/08/2014 BE 2014/0621
(51) B01D 53/26 (2006.01), F24F 3/14 (2006.01), B01D 53/06 (2006.01)
(54) SECADOR PARA GÁS COMPRIMIDO
(73) ATLAS COPCO AIRPOWER, NAAMLOZE VENNOOTSCHAP (BE)
(72) EWAN VAN MINNEBRUGGEN
Prazo de Validade: 20 (vinte) anos contados a partir de 16/09/2014, observadas as condições legais
-
- (11) BR 11 2016 006308-2 B1** Código 16.1 - Concessão de Patente ou Certificado de Adição de Invenção
(22) 22/09/2014
(30) 23/09/2013 FR 13/59100
(51) H04L 29/06 (2006.01), H04L 12/18 (2006.01), H04L 12/46 (2006.01)
(54) PROCESSO DE GESTÃO DE SOLICITAÇÕES DE SUBSCRIÇÃO PARA TRANSMISSÕES PONTO-A-MULTIPONTO E DISPOSITIVO DE INTERLIGAÇÃO
(73) SAGEMCOM BROADBAND SAS (FR)
(72) LAURENT ALARCON; ANTONIE ROCQUELAY
Prazo de Validade: 20 (vinte) anos contados a partir de 22/09/2014, observadas as condições legais

as condições legais

(11) BR 11 2016 007563-3 B1 Código 16.1 - Concessão de Patente ou Certificado de Adição de Invenção
(22) 08/10/2014
(30) 11/10/2013 CN PCT/CN2013/085031; 05/09/2014 CN PCT/CN2014/085959
(51) C07D 513/04 (2006.01), A61K 31/519 (2006.01), A61P 25/00 (2006.01)
(54) TIAZOLOPIRIMIDINONAS, SEUS USOS, E COMPOSIÇÃO FARMACÊUTICA
(73) F. HOFFMANN-LA ROCHE AG (CH)
(72) JIANG YU; GUOSHENG WU; PO-WAI YUEN; ELISIA VILLEMURE; JACOB SCHWARZ; CUONG LY; BENJAMIN SELLERS; MATTHEW VOLGRAF
Prazo de Validade: 20 (vinte) anos contados a partir de 08/10/2014, observadas as condições legais

(11) BR 11 2016 009494-8 B1 Código 16.1 - Concessão de Patente ou Certificado de Adição de Invenção
(22) 21/10/2014
(30) 06/11/2013 US 61/900,849; 23/09/2014 US 14/493,843
(51) G06F 17/50 (1995.01)
(54) MÉTODO IMPLANTADO POR COMPUTADOR, MEMÓRIA NÃO TRANSITÓRIA E SISTEMA PARA CARACTERIZAÇÃO DE UM DESEMPENHO DE OPERAÇÃO
(73) VETCO GRAY, INC. (US)
(72) MICAH ANTONIO THOMAS; JEFFREY ALLEN RAYNAL; THOMAS LOWELL STEEN; JOSEPH WILLIAM PALLINI; XICHANG ZHANG; BAOZHI ZHU
Prazo de Validade: 20 (vinte) anos contados a partir de 21/10/2014, observadas as condições legais

(11) BR 11 2016 009894-3 B1 Código 16.1 - Concessão de Patente ou Certificado de Adição de Invenção
(22) 30/10/2014
(30) 30/10/2013 US 61/897,680
(51) A01H 4/00 (2006.01), C12M 3/00 (2006.01), A01G 7/06 (2006.01)
(54) PROCESSO PARA MICROPROPAGAÇÃO IN VITRO DE MATERIAL DE PLANTA E PROCESSO PARA A PRODUÇÃO, EM LARGA ESCALA E ALTO VOLUME, DE MUDAS CLONAIAS DE PLANTAS PRONTAS PARA O DESENVOLVIMENTO EM CAMPO
(73) SUZANO S.A. (BR/BA)
(72) RICARDO MIGUEL PENCHEL; JOCEMAR PALAURO DOS REIS; MILA LIPARIZE DE OLIVEIRA
Prazo de Validade: 20 (vinte) anos contados a partir de 30/10/2014, observadas as condições legais

(11) BR 11 2016 013178-9 B1	<p>Código 16.1 - Concessão de Patente ou Certificado de Adição de Invenção (22) 01/12/2014 (30) 12/12/2013 US 14/105,087 (51) H04W 4/02 (2006.01), H04W 64/00 (2006.01), H04W 8/00 (2006.01) (54) MÉTODO DE COMUNICAÇÃO DENTRO DE UMA REDE DE COMUNICAÇÕES DE RÁDIO SEM FIO, SISTEMA PARA COMUNICAÇÃO DE RÁDIO SEM FIO EM UMA REDE E MEMÓRIA LEGÍVEL POR COMPUTADOR (73) QUALCOMM INCORPORATED (US) (72) GEORG KARL HAMPEL; VINCENT D. PARK; JIN-DER WANG; JUNYI LI Prazo de Validade: 20 (vinte) anos contados a partir de 01/12/2014, observadas as condições legais</p>
(11) BR 11 2016 014460-0 B1	<p>Código 16.1 - Concessão de Patente ou Certificado de Adição de Invenção (22) 26/09/2014 (30) 10/01/2014 US 61/925,752; 20/06/2014 US 14/310,710 (51) H04B 1/00 (2006.01) (54) MÉTODO E SISTEMA PARA RECEBER UM SINAL COMPOSTO RECEBIDO (73) DEERE & COMPANY (US) (72) WEI YU; RICHARD G. KEEGAN Prazo de Validade: 20 (vinte) anos contados a partir de 26/09/2014, observadas as condições legais</p>
(11) BR 11 2016 014583-6 B1	<p>Código 16.1 - Concessão de Patente ou Certificado de Adição de Invenção (22) 23/12/2014 (30) 30/12/2013 EP 13199784.3 (51) A61K 9/00 (2006.01), A61M 15/00 (2006.01), A61K 31/167 (2006.01), A61K 31/40 (2006.01), B65D 83/54 (2006.01), A61K 31/573 (2006.01), A61K 31/54 (2006.01) (54) COMPOSIÇÃO DE SOLUÇÃO FARMACÊUTICA EM AEROSSOL, INALADOR PRESSURIZADO DE DOSE CALIBRADA E USO DA DITA COMPOSIÇÃO (73) CHIESI FARMACEUTICI S.P.A. (IT) (72) SAURO BONELLI; DIEGO COPELLI; MASSIMILIANO DAGLI ALBERI; FRANCESCA USBERTI; ENRICO ZAMBELLI Prazo de Validade: 20 (vinte) anos contados a partir de 23/12/2014, observadas as condições legais</p>
(11) BR 11 2016 015341-3 B1	<p>Código 16.1 - Concessão de Patente ou Certificado de Adição de Invenção (22) 30/12/2014 (30) 30/12/2013 FR 13 63672 (51) C12N 1/18 (2006.01), C12P 7/06 (2006.01), C12R 1/865 (2006.01) (54) CEPAS DE LEVEDURA PARA PRODUÇÃO DE ETANOL DE PRIMEIRA GERAÇÃO</p>

(73) LESAFFRE ET COMPAGNIE (FR)

(72) JEAN-MICHEL BAVOUZET; ANNE-DOMINIQUE QUIPOURT; ANNIE TBAIKHI

Prazo de Validade: 20 (vinte) anos contados a partir de 30/12/2014, observadas as condições legais

(11) BR 11 2016 018800-4 B1

Código 16.1 - Concessão de Patente ou Certificado de Adição de Invenção

(22) 19/02/2015

(30) 24/02/2014 GB 1403220.5

(51) B63G 8/00 (2006.01)

(54) MÉTODO E SISTEMA PARA INSTALAÇÃO DE UM VEÍCULO SUBMARINO AUTÔNOMO EM UMA LOCAÇÃO SUBMARINA E CESTA DE VEÍCULO SUBMARINO AUTÔNOMO

(73) SUBSEA 7 LIMITED (GB)

(72) JAMES ANDREW JAMIESON; LEE WILSON

Prazo de Validade: 20 (vinte) anos contados a partir de 19/02/2015, observadas as condições legais

(11) BR 11 2016 019161-7 B1

Código 16.1 - Concessão de Patente ou Certificado de Adição de Invenção

(22) 20/02/2015

(30) 21/02/2014 US 61/942,956

(51) C07D 401/14 (2006.01), C07D 405/14 (2006.01), C07D 401/12 (2006.01), C07D 409/14 (2006.01), A61K 31/444 (2006.01), A61K 31/506 (2006.01), A61P 35/00 (2006.01)

(54) Amidas antimitóticas, composições farmacêuticas que as compreendem e uso das mesmas

(73) FROST BIOLOGIC, INC. (US)

(72) ADAM SIDDIQUI-JAIN

Prazo de Validade: 20 (vinte) anos contados a partir de 20/02/2015, observadas as condições legais

(11) BR 11 2016 019733-0 B1

Código 16.1 - Concessão de Patente ou Certificado de Adição de Invenção

(22) 27/02/2015

(30) 28/02/2014 GB 1403536.4

(51) C07D 471/04 (2006.01), C07D 519/00 (2006.01), A61K 31/519 (2006.01), A61P 35/00 (2006.01)

(54) COMPOSTO DERIVADO DE N2-FENIL-PIRIDO[3,4-D]PIRIMIDINA-2,8-DIAMINA, COMPOSIÇÃO FARMACÊUTICA, USO DE UM COMPOSTO PARA A MANUFATURA DE UM MEDICAMENTO PARA TRATAR UM DISTÚRBO PROLIFERATIVO, E, MÉTODO PARA SINTETIZAR UM COMPOSTO

(73) CANCER RESEARCH TECHNOLOGY LIMITED (GB)

(72) HANNAH WOODWARD; PAOLO INNOCENTI; SEBASTIEN NAUD; JULIAN BLAGG; SWEN HOELDER

Prazo de Validade: 20 (vinte) anos contados a partir de 27/02/2015, observadas as condições legais

(11) BR 11 2016 020291-0 B1 Código 16.1 - Concessão de Patente ou Certificado de Adição de Invenção
 (22) 03/03/2015
 (30) 03/03/2014 NL 2012354
 (51) B63B 35/44 (2006.01), E21B 19/00 (2006.01), E21B 19/09 (2006.01)
 (54) SISTEMA DE PERFURAÇÃO FORA DA COSTA, E, MÉTODO DE PERFURAÇÃO DE UM FURO DE POÇO MARÍTIMO
 (73) ITREC B.V. (NL)
 (72) JOOP ROODENBURG; DIEDERICK BERNARDUS WIJNING
 Prazo de Validade: 20 (vinte) anos contados a partir de 03/03/2015, observadas as condições legais

(11) BR 11 2016 021865-5 B1 Código 16.1 - Concessão de Patente ou Certificado de Adição de Invenção
 (22) 31/03/2015
 (30) 08/04/2014 DE 102014005122.6
 (51) A61M 1/28 (2006.01)
 (54) PROCESSO PARA A ESTIMATIVA DE DURAÇÃO DE TRATAMENTO DE TRATAMENTO DE DIÁLISE PERITONEAL E APARELHO DE DIÁLISE
 (73) FRESENIUS MEDICAL CARE DEUTSCHLAND GMBH (DE)
 (72) ERIK GRIESSMANN; MARTIN BUDA; KLAUS WOLF
 Prazo de Validade: 20 (vinte) anos contados a partir de 31/03/2015, observadas as condições legais

(11) BR 11 2016 022111-7 B1 Código 16.1 - Concessão de Patente ou Certificado de Adição de Invenção
 (22) 30/03/2015
 (30) 28/03/2014 NL 2012527
 (51) B63B 27/10 (2006.01)
 (54) MÉTODO E SISTEMA PARA ABAIXAR UMA ESTRUTURA SUBMARINA
 (73) BLUEMARINE OFFSHORE YARD SERVICE B.V. (NL)
 (72) KLAAS WOUT MASTEBROEK
 Prazo de Validade: 20 (vinte) anos contados a partir de 30/03/2015, observadas as condições legais

(11) BR 11 2016 022222-9 B1 Código 16.1 - Concessão de Patente ou Certificado de Adição de Invenção
 (22) 23/03/2015
 (30) 27/03/2014 US 61/971,205
 (51) F42D 1/05 (2006.01), F42C 15/42 (2006.01), F42B 3/11 (2006.01), F42B 3/113 (2006.01)
 (54) APARELHO, SISTEMA E MÉTODO PARA DESMONTE
 (73) ORICA INTERNATIONAL PTE LTD (SG)
 (72) RODNEY APPLEBY; DAVID JOHNSON; RICHARD GOODRIDGE; BYRON

WICKS

Prazo de Validade: 20 (vinte) anos contados a partir de 23/03/2015, observadas as condições legais

(11) BR 11 2016 022676-3 B1

Código 16.1 - Concessão de Patente ou Certificado de Adição de Invenção

(22) 11/03/2015

(30) 01/04/2014 KR 10-2014-0038541

(51) B60T 7/12 (2006.01), B60T 17/18 (2006.01), B60T 17/22 (2006.01)

(54) DISPOSITIVO DE GERENCIAMENTO DE FREIO DE VEÍCULO

(73) HYUN-OH SHIN (KR)

(72) HYUN-OH SHIN

Prazo de Validade: 20 (vinte) anos contados a partir de 11/03/2015, observadas as condições legais

(11) BR 11 2016 023155-4 B1

Código 16.1 - Concessão de Patente ou Certificado de Adição de Invenção

(22) 09/04/2014

(51) H04L 12/24 (2006.01)

(54) MÉTODO, APARELHO E SISTEMA DE SOLUÇÃO DE PROBLEMAS COM BASE NA VIRTUALIZAÇÃO DE FUNÇÃO DE REDE

(73) HUAWEI TECHNOLOGIES CO., LTD. (CN)

(72) LONG LI; XUEWEN GONG; XIAODONG GONG; JIE YIN; ZHAN PENG

Prazo de Validade: 20 (vinte) anos contados a partir de 09/04/2014, observadas as condições legais

(11) BR 11 2016 023828-1 B1

Código 16.1 - Concessão de Patente ou Certificado de Adição de Invenção

(22) 19/05/2015

(30) 22/05/2014 SE 1450613-3

(51) B62D 1/184 (2006.01), B62D 1/183 (2006.01)

(54) COLUNA DE DIREÇÃO E VEÍCULO

(73) SCANIA CV AB (SE)

(72) MARIA NÄSLUND; KJELLESTRÖM NIKLAS; JAN SÖDERLUND; ERIK GARBERG; TOMAS SKEPPSTRÖM

Prazo de Validade: 20 (vinte) anos contados a partir de 19/05/2015, observadas as condições legais

(11) BR 11 2016 024826-0 B1

Código 16.1 - Concessão de Patente ou Certificado de Adição de Invenção

(22) 24/04/2015

(30) 28/04/2014 DE 102014207955.1

(51) A61B 17/128 (2006.01), A61B 17/122 (2006.01)

(54) GRAMPO CIRÚRGICO PARA UM APLICADOR DE GRAMPO CIRÚRGICO E MÉTODO DE FABRICAÇÃO DE UM GRAMPO CIRÚRGICO

(73) AESCULAP AG (DE)

(72) THOMAS SCHOLTEN; GUNNAR WANKE; ERICK DROST

Prazo de Validade: 20 (vinte) anos contados a partir de 24/04/2015, observadas as condições legais

(11) BR 11 2016 024959-3 B1

Código 16.1 - Concessão de Patente ou Certificado de Adição de Invenção

(22) 01/05/2015

(30) 02/05/2014 US 61/988,114

(51) A61M 5/178 (2006.01)

(54) FERRAMENTA DE INSERÇÃO PARA INSERÇÃO DE UM CATETER NO CORPO DE UM PACIENTE

(73) C.R. BARD, INC (US)

(72) DANIEL B. BLANCHARD; REX A. RIBELIN; THOMAS S. RUSSELL; JASON R. STATS; JOSHUA D. SHERWOOD; JAY A. MUSE; ANDREW C. SHEFFIELD; MATTHEW C. RICH

Prazo de Validade: 20 (vinte) anos contados a partir de 01/05/2015, observadas as condições legais

(11) BR 11 2016 026265-4 B1

Código 16.1 - Concessão de Patente ou Certificado de Adição de Invenção

(22) 11/05/2015

(30) 09/05/2014 US 14/274,057

(51) F41G 1/02 (2006.01), G02B 1/11 (2006.01), G02B 5/18 (2006.01), G02B 5/20 (2006.01), G02B 5/32 (2006.01)

(54) MIRA HOLOGRÁFICA PARA ARMAS, E MIRAS HOLOGRÁFICAS

(73) L-3 COMMUNICATIONS, WARRIOR SYSTEMS DIVISION, EO TECH, INC. (US)

(72) BRIAN PAUL DEHMLow; DAVID EDWIN VENTOLA; ZBYNEK RYZI

Prazo de Validade: 20 (vinte) anos contados a partir de 11/05/2015, observadas as condições legais

(11) BR 11 2016 027025-8 B1

Código 16.1 - Concessão de Patente ou Certificado de Adição de Invenção

(22) 29/06/2015

(30) 30/06/2014 US 14/320,083

(51) G06F 17/30 (1995.01), G06F 3/048 (2006.01), G06F 9/44 (2006.01)

(54) MÉTODO E SISTEMA PARA SINTETIZAR ELEMENTOS DE INTERFACE DO USUÁRIO DE INFORMAÇÕES E APLICATIVOS EM UMA FORMA DE FLUXO CONTÍNUO PARA CINEMATIZAÇÃO DE SAÍDA

(73) MICROSOFT TECHNOLOGY LICENSING, LLC (US)

(72) VIJAY MITAL; DARRYL RUBIN; VIKRAM BAPAT

Prazo de Validade: 20 (vinte) anos contados a partir de 29/06/2015, observadas as condições legais

(11) BR 11 2016 028024-5 B1

Código 16.1 - Concessão de Patente ou Certificado de Adição de Invenção

(22) 17/06/2015

(30) 19/06/2014 US 14/309,417

(51) A63F 13/30 (2006.01), A63F 13/352 (2006.01), A63F 13/71 (2006.01), A63F 13/73 (2006.01), G06F 21/33 (2006.01), H04L 9/40 (2022.01), H04L 67/53 (2022.01)

(54) MÉTODO E SISTEMA PARA PROTEGER COMUNICAÇÕES COM PLATAFORMAS DE MÍDIAS AVANÇADAS

(73) MICROSOFT TECHNOLOGY LICENSING, LLC (US)

(72) JEAN-EMILE ELIEN; DANIEL COLLINS BALMA; ROCCO III CREA; MICHAEL BRENDAN FREI; PAUL STEPHEN HELLYAR; VICTOR TAN; KYE HYUN KIM; TRAVIS J. MUHLESTEIN; ROBERT S. UNOKI; KENNETH MICHAEL BAYER; WES WAHLIN

Prazo de Validade: 20 (vinte) anos contados a partir de 17/06/2015, observadas as condições legais

(11) BR 11 2016 028198-5 B1

Código 16.1 - Concessão de Patente ou Certificado de Adição de Invenção
(22) 03/06/2015

(30) 03/06/2014 GB 1409883.4

(51) G06Q 10/08 (2006.01), B65G 1/04 (2006.01)

(54) SISTEMA E MÉTODO PARA CONTROLAR O MOVIMENTO DE DISPOSITIVOS DE TRANSPORTE

(73) OCADO INNOVATION LIMITED (GB)

(72) ROBERT STADIE; MATTHEW WHELAN; CHRISTOPHER BRETT

Prazo de Validade: 20 (vinte) anos contados a partir de 03/06/2015, observadas as condições legais

(11) BR 11 2016 028586-7 B1

Código 16.1 - Concessão de Patente ou Certificado de Adição de Invenção
(22) 10/06/2015

(30) 12/06/2014 US 14/303,466

(51) G06K 9/00 (2006.01), G06F 17/30 (1995.01)

(54) MEIO DE ARMAZENAMENTO DE COMPUTADOR E MÉTODO IMPLEMENTADO POR COMPUTADOR PARA ANÁLISE DE IMPORTÂNCIA DE VÍDEO BASEADO EM REGRAS

(73) MICROSOFT TECHNOLOGY LICENSING, LLC (US)

(72) NITIN SURI; TZONG-JHY WANG; OMKAR MEHENDALE; ANDREW S. IVORY; WILLIAM D. SPROULE

Prazo de Validade: 20 (vinte) anos contados a partir de 10/06/2015, observadas as condições legais

(11) BR 11 2016 028764-9 B1

Código 16.1 - Concessão de Patente ou Certificado de Adição de Invenção
(22) 10/06/2015

(30) 10/06/2014 US 14/301170

(51) A61M 5/24 (2006.01)

(54) DISPOSITIVO DE ADMINISTRAÇÃO DE MEDICAÇÃO

(73) GUIDANCE AIRWAY SOLUTIONS, LLC (US)

(72) JOSHUA HERSKOVIC

Prazo de Validade: 20 (vinte) anos contados a partir de 10/06/2015, observadas as condições legais

(11) BR 11 2016 029080-1 B1 Código 16.1 - Concessão de Patente ou Certificado de Adição de Invenção
 (22) 15/05/2015
 (30) 13/06/2014 US 14/304,077
 (51) A61B 17/072 (2006.01)
 (54) CONJUNTO DE INSTRUMENTO DE GRAMPEAMENTO
 (73) ETHICON ENDO-SURGERY, LLC (PR)
 (72) MICHAEL S. CROPPER; MICHAEL E. SETSER; BARRY T. JAMISON; PAUL H. KISTLER; JOHN R. DUGAN; SUDHIR B. PATEL
 Prazo de Validade: 20 (vinte) anos contados a partir de 15/05/2015, observadas as condições legais

(11) BR 11 2016 030007-6 B1 Código 16.1 - Concessão de Patente ou Certificado de Adição de Invenção
 (22) 08/05/2015
 (30) 14/11/2014 CN 201410649047.0
 (51) B61D 7/28 (2006.01), B61D 7/26 (2006.01), B61D 7/02 (2006.01), B61D 7/14 (2006.01), B61D 7/18 (2006.01), B61D 3/04 (2006.01), B61D 3/06 (2006.01)
 (54) PORTA DE FUNDO DE UM CARRO, E CARRO
 (73) CRRC QIQIHAR ROLLING STOCK CO., LTD (CN)
 (72) LEI YU; SHENGKUN WANG; YONG FU; TIANJUN ZHAO; SHUANG YANG
 Prazo de Validade: 20 (vinte) anos contados a partir de 08/05/2015, observadas as condições legais

(11) BR 11 2016 030345-8 B1 Código 16.1 - Concessão de Patente ou Certificado de Adição de Invenção
 (22) 26/06/2015
 (30) 26/06/2014 US 62/017.499
 (51) H04S 5/00 (2006.01), H04S 5/02 (2006.01)
 (54) MÉTODO DE RENDERIZAÇÃO DE UM SINAL DE ÁUDIO, APARELHO PARA RENDERIZAÇÃO DE UM SINAL DE ÁUDIO, MEIO DE GRAVAÇÃO LEGÍVEL POR COMPUTADOR, E PROGRAMA DE COMPUTADOR
 (73) SAMSUNG ELECTRONICS CO., LTD. (KR)
 (72) SANG-BAE CHON; SUN-MIN KIM
 Prazo de Validade: 20 (vinte) anos contados a partir de 26/06/2015, observadas as condições legais

(11) BR 11 2016 030541-8 B1 Código 16.1 - Concessão de Patente ou Certificado de Adição de Invenção
 (22) 26/06/2015
 (30) 26/06/2014 US 62/017,788; 25/06/2015 US 14/750,928
 (51) A61K 31/56 (2006.01), A61K 39/42 (2006.01), A61P 31/10 (2006.01)
 (54) USO DE UM ESTERÓIDE ANTIMICROBIANO CATIONICO (CSA) PARA A

PREPARAÇÃO DE UM MEDICAMENTO PARA O TRATAMENTO DE UMA
INFECÇÃO FÚNGICA

(73) BRIGHAM YOUNG UNIVERSITY (US)

(72) CARL A. GENBERG; CHAD S. BEUS; PAUL B. SAVAGE

Prazo de Validade: 20 (vinte) anos contados a partir de 26/06/2015, observadas
as condições legais

(11) BR 11 2016 030787-9 B1

Código 16.1 - Concessão de Patente ou Certificado de Adição de Invenção
(22) 30/06/2015

(30) 01/07/2014 US 62/019,756; 28/06/2015 US 62/185,678

(51) A61K 31/44 (2006.01), A61K 31/506 (2006.01), C07D 239/24 (2006.01)

(54) ENTIDADE QUÍMICA, COMPOSIÇÃO FARMACÊUTICA E SEU USO

(73) TAKEDA PHARMACEUTICAL COMPANY LIMITED (JP)

(72) MATTHEW O. DUFFEY; DYLAN B. ENGLAND; SCOTT FREEZE; ZHIGEN
HU; STEVEN LANGSTON; CHARLES MCINTYRE; HIROTAKE MIZUTANI;
KOJI ONO; HE XU

Prazo de Validade: 20 (vinte) anos contados a partir de 30/06/2015, observadas
as condições legais

(11) BR 11 2017 000363-5 B1

Código 16.1 - Concessão de Patente ou Certificado de Adição de Invenção
(22) 07/07/2015

(30) 07/07/2014 US 62/021,623; 07/07/2015 US 14/793,651

(51) B21K 1/46 (2006.01), B21K 1/56 (2006.01), C22C 38/00 (2006.01)

(54) PARAFUSO OCO

(73) PHYSICAL SYSTEMS, INC. (US)

(72) CHARLES HUTTER

Prazo de Validade: 20 (vinte) anos contados a partir de 07/07/2015, observadas
as condições legais

(11) BR 11 2017 000727-4 B1

Código 16.1 - Concessão de Patente ou Certificado de Adição de Invenção
(22) 15/07/2014

(51) G06F 13/14 (2006.01)

(54) MÉTODO E SISTEMA PARA INTERMEDIÇÃO DE UMA SOLICITAÇÃO
DE ACESSO A DADOS

(73) MICROSOFT TECHNOLOGY LICENSING, LLC (US)

(72) ZHEN LIU; CHIU CHUN BOBBY MAK; JUN HE; JERRY HUANG; XIAOMIN
DENG; QINGHU LI; WEIPU ZHANG

Prazo de Validade: 20 (vinte) anos contados a partir de 15/07/2014, observadas
as condições legais

(11) BR 11 2017 001590-0 B1

Código 16.1 - Concessão de Patente ou Certificado de Adição de Invenção
(22) 20/07/2015

(30) 28/07/2014 CN 201410362395.X

	<p>(51) H02K 21/02 (2006.01) (54) MOTOR SÍNCRONO DE ÍMÃ PERMANENTE E SEU MÉTODO DE PREPARAÇÃO (73) JANGMEN IDEAR HANYU ELECTRICAL JOINT-STOCK CO., LTD. (CN) (72) HUASHAN SHI; LIKAI ZHENG; HONGBIAO WANG; SHIGANG DONG; CHANGJIAN LI Prazo de Validade: 20 (vinte) anos contados a partir de 20/07/2015, observadas as condições legais</p>
(11) BR 11 2017 001614-1 B1	<p>Código 16.1 - Concessão de Patente ou Certificado de Adição de Invenção (22) 06/08/2015 (30) 08/08/2014 US 14/454,940 (51) G06Q 30/02 (2006.01), H04W 4/00 (2006.01), H04W 4/02 (2006.01), H04L 29/08 (2006.01) (54) MÉTODO IMPLEMENTADO POR UM DISPOSITIVO MÓVEL DE RESOLVER INFORMAÇÃO SOBRE UMA ENTIDADE ASSOCIADA COM UM SINALIZADOR, MÉTODO DE PROPORCIONAR INFORMAÇÃO DE IDENTIFICADOR PARA UM SINALIZADOR E DISPOSITIVO MÓVEL (73) MICROSOFT TECHNOLOGY LICENSING, LLC (US) (72) BAHRAM BAHRAM POUR Prazo de Validade: 20 (vinte) anos contados a partir de 06/08/2015, observadas as condições legais</p>
(11) BR 11 2017 001641-9 B1	<p>Código 16.1 - Concessão de Patente ou Certificado de Adição de Invenção (22) 28/07/2015 (30) 07/08/2014 JP 2014-161788 (51) C12P 19/14 (2006.01), C12N 9/42 (2006.01) (54) MISTURA DE REAÇÃO DE SACARIFICAÇÃO, COMPOSIÇÃO DE ENZIMA DE SACARIFICAÇÃO E MÉTODO DE PRODUÇÃO DE SACARÍDEO (73) NISSAN CHEMICAL INDUSTRIES LTD. (JP) (72) KAZUTOSHI SEKIGUCHI Prazo de Validade: 20 (vinte) anos contados a partir de 28/07/2015, observadas as condições legais</p>
(11) BR 11 2017 001684-2 B1	<p>Código 16.1 - Concessão de Patente ou Certificado de Adição de Invenção (22) 28/07/2015 (30) 28/07/2014 US 62/029,686 (51) A23J 1/14 (2006.01), A23J 3/14 (2006.01), A23J 3/16 (2006.01), C07K 1/34 (2006.01) (54) Processo para produção de um produto de proteína de pulse ("YP810") (73) BURCON NUTRASCIENCE (MB) CORP. (CA) (72) KEVIN I. SEGALL; BRENT E. GREEN; MARTIN SCHWEIZER Prazo de Validade: 20 (vinte) anos contados a partir de 28/07/2015, observadas</p>

as condições legais

(11) BR 11 2017 002732-1 B1 Código 16.1 - Concessão de Patente ou Certificado de Adição de Invenção
(22) 03/11/2015
(30) 15/01/2015 AT A50025/2015
(51) C23C 16/02 (2006.01), B23B 27/00 (2006.01), C23C 16/34 (2006.01), C23C 16/455 (2006.01), C23C 28/00 (2006.01)
(54) PROCESSO PARA REVESTIMENTO DE UM OBJETO, REVESTIMENTO PREPARADO PELO MESMO E OBJETO
(73) BOEHLERIT GMBH & CO. KG (AT)
(72) REINHARD PITONAK; ARNO KÖPF; RONALD WEISSENBACHER
Prazo de Validade: 20 (vinte) anos contados a partir de 03/11/2015, observadas as condições legais

(11) BR 11 2017 002758-5 B1 Código 16.1 - Concessão de Patente ou Certificado de Adição de Invenção
(22) 13/06/2016
(30) 17/06/2015 JP 2015-122292
(51) H04S 7/00 (2006.01), G10L 19/00 (2006.01), G10L 19/008 (2006.01), H04S 5/02 (2006.01)
(54) DISPOSITIVO E MÉTODO DE TRANSMISSÃO, E, DISPOSITIVO E MÉTODO DE RECEPÇÃO
(73) SONY CORPORATION (JP)
(72) IKUO TSUKAGOSHI; TORU CHINEN
Prazo de Validade: 20 (vinte) anos contados a partir de 13/06/2016, observadas as condições legais

(11) BR 11 2017 003267-8 B1 Código 16.1 - Concessão de Patente ou Certificado de Adição de Invenção
(22) 05/09/2014
(51) H04W 24/02 (2006.01), H04W 88/18 (2006.01), H04W 48/18 (2006.01)
(54) MÉTODOS PARA PROVER E PARA RECEBER CAPACIDADE DE SUPORTE DE UM NÓ DE REDE CENTRAL, NÓ DE REDE CENTRAL, E, NÓ DE REDE DE ACESSO POR RÁDIO
(73) TELEFONAKTIEBOLAGET LM ERICSSON (PUBL) (SE)
(72) MIKAEL WASS; PETER RAMLE
Prazo de Validade: 20 (vinte) anos contados a partir de 05/09/2014, observadas as condições legais

(11) BR 11 2017 003349-6 B1 Código 16.1 - Concessão de Patente ou Certificado de Adição de Invenção
(22) 21/08/2015
(30) 22/08/2014 JP 2014-169258; 16/02/2015 JP 2015-027558; 29/07/2015 JP 2015-149712
(51) C09B 23/00 (2006.01), B41N 1/12 (2006.01), C09K 3/00 (2006.01), G03F 7/00 (2006.01), G03F 7/004 (2006.01)

(54) COMPOSTO, COMPOSIÇÃO DE DESENVOLVIMENTO DE COR, PRECURSOR DE PLACA DE IMPRESSÃO LITOGRAFICA E MÉTODO PARA PRODUÇÃO DE PLACA PARA PLACA DE IMPRESSÃO LITOGRAFICA
 (73) FUJIFILM CORPORATION (JP)
 (72) AKIO MIZUNO; KEISUKE NOGOSHI; KYOSUKE TSUMURA; TAIRA MURAKAMI; KOHEI AIZU
 Prazo de Validade: 20 (vinte) anos contados a partir de 21/08/2015, observadas as condições legais

(11) BR 11 2017 003660-6 B1

Código 16.1 - Concessão de Patente ou Certificado de Adição de Invenção
 (22) 11/09/2015
 (30) 12/09/2014 US 14/485,497
 (51) G06F 11/20 (2006.01), G06F 11/07 (2006.01)
 (54) MÉTODO E SISTEMA DE CONTROLAR RECURSOS DE ARMAZENAMENTO DE UM CONJUNTO DE ARMAZENAMENTO DE DADOS
 (73) MICROSOFT TECHNOLOGY LICENSING, LLC (US)
 (72) ASHLEY P. VENTURA; TARUN RAMANI; KARAN MEHRA; SHIV KUMAR RAJPAL; SAROSH C. HAVEWALA
 Prazo de Validade: 20 (vinte) anos contados a partir de 11/09/2015, observadas as condições legais

(11) BR 11 2017 003751-3 B1

Código 16.1 - Concessão de Patente ou Certificado de Adição de Invenção
 (22) 12/09/2014
 (51) G08G 1/01 (2006.01), G06F 17/50 (1995.01)
 (54) SISTEMA, PROCESSO E MÍDIA DE ARMAZENAMENTO DE COMPUTADOR PARA MEDIR CONDIÇÕES DE RUÍDO EM REGIÕES DE UM AMBIENTE URBANO
 (73) MICROSOFT TECHNOLOGY LICENSING, LLC (US)
 (72) YU ZHENG; ERIC CHANG
 Prazo de Validade: 20 (vinte) anos contados a partir de 12/09/2014, observadas as condições legais

(11) BR 11 2017 004111-1 B1

Código 16.1 - Concessão de Patente ou Certificado de Adição de Invenção
 (22) 26/08/2015
 (30) 26/08/2014 US 62/042117; 19/02/2015 US 62/118455
 (51) A61B 17/10 (2006.01)
 (54) GRAMPO BARIÁTRICO
 (73) ADVANCED BARIATRIC TECHNOLOGY, LLC (US)
 (72) JESUS R. ARMENTEROS; C. KENNETH FRENCH; MOISES JACOBS
 Prazo de Validade: 20 (vinte) anos contados a partir de 26/08/2015, observadas as condições legais

(11) BR 11 2017 004302-5 B1

Código 16.1 - Concessão de Patente ou Certificado de Adição de Invenção

	<p>(22) 02/09/2015 (30) 05/09/2014 US 14/479,110 (51) A61B 17/072 (2006.01) (54) SISTEMA DE GRAMPEAMENTO CIRÚRGICO (73) ETHICON LLC (US) (72) DANIEL L. BABER; JEFFREY S. SWAYZE; ANDREW T. BECKMAN; SOL A. POSADA Prazo de Validade: 20 (vinte) anos contados a partir de 02/09/2015, observadas as condições legais</p>
(11) BR 11 2017 004472-2 B1	<p>Código 16.1 - Concessão de Patente ou Certificado de Adição de Invenção (22) 03/09/2015 (30) 08/09/2014 FR 1458400 (51) F01D 5/14 (2006.01), F01D 5/30 (2006.01), F01D 5/32 (2006.01), F01D 21/04 (2006.01) (54) ALETA PARA UMA TURBOMÁQUINA, CONJUNTO PARA UMA TURBOMÁQUINA, ROTOR DE VENTILADOR PARA UMA TURBOMÁQUINA E TURBOMÁQUINA (73) SAFRAN AIRCRAFT ENGINES (FR) (72) LAURENT JABLONSKI; PIERRE-GUILLAUME BARDIN; PHILIPPE GÉRARD EDMOND JOLY Prazo de Validade: 20 (vinte) anos contados a partir de 03/09/2015, observadas as condições legais</p>
(11) BR 11 2017 005450-7 B1	<p>Código 16.1 - Concessão de Patente ou Certificado de Adição de Invenção (22) 22/09/2015 (30) 24/09/2014 US 14/495,685 (51) G06F 11/20 (2006.01) (54) MÉTODO E SISTEMA PARA COORDENAR UM OU MAIS ESTÁGIOS DE UM CICLO DE COMUTAÇÃO DE REGISTRO (73) MICROSOFT TECHNOLOGY LICENSING, LLC (US) (72) SRIRAVI KOTAGIRI; RAHUL NEWASKAR; AJAY BHAVE; YADNYESH JOSHI Prazo de Validade: 20 (vinte) anos contados a partir de 22/09/2015, observadas as condições legais</p>
(11) BR 11 2017 005796-4 B1	<p>Código 16.1 - Concessão de Patente ou Certificado de Adição de Invenção (22) 27/10/2015 (30) 30/10/2014 US 14/529,067 (51) G06F 21/62 (2006.01) (54) SISTEMA DE COMPUTADOR, MÉTODO E DISPOSITIVO LEGÍVEL POR COMPUTADOR PARA EXECUÇÃO DE RESTRIÇÃO DE OPERAÇÃO SOBRE REDE (73) MICROSOFT TECHNOLOGY LICENSING, LLC (US)</p>

	(72) GRAHAM CHARLES PLUMB Prazo de Validade: 20 (vinte) anos contados a partir de 27/10/2015, observadas as condições legais
--	---

(11) BR 11 2017 006037-0 B1	Código 16.1 - Concessão de Patente ou Certificado de Adição de Invenção (22) 16/10/2015 (30) 16/10/2014 SE 1451240-4 (51) A61B 7/00 (2006.01), A61B 7/02 (2006.01), A61B 5/02 (2006.01), A61B 5/00 (2006.01) (54) MÉTODO E DISPOSITIVO PARA AVALIAÇÃO E/OU MONITORAMENTO DE UMA CONDIÇÃO CARDIOVASCULAR DE UMA PESSOA (73) VIEWCARE TECHNOLOGIES 1 APS (DK) (72) DIANA KJÆR THING RIKNAGEL; JOHANNES JAN STRUIJK; HENRIK ZIMMERMANN Prazo de Validade: 20 (vinte) anos contados a partir de 16/10/2015, observadas as condições legais
------------------------------------	---

(11) BR 11 2017 006205-4 B1	Código 16.1 - Concessão de Patente ou Certificado de Adição de Invenção (22) 21/03/2016 (51) E05B 47/06 (2006.01), E05B 47/00 (2006.01) (54) MECANISMO DE ACIONAMENTO DE EMBREAGEM DE BAIXO CONSUMO PARA CILINDROS ELETRÔNICOS EM FECHADURAS E MÉTODO PARA SUA OPERAÇÃO (73) SALTO SYSTEMS S.L. (ES) (72) CARLOS FERREIRA; ANDER MUÑOZ Prazo de Validade: 20 (vinte) anos contados a partir de 21/03/2016, observadas as condições legais
------------------------------------	---

(11) BR 11 2017 007549-0 B1	Código 16.1 - Concessão de Patente ou Certificado de Adição de Invenção (22) 29/09/2015 (30) 20/10/2014 FR 1460079 (51) B62D 25/06 (2006.01) (54) TRAVESSA CONFIGURADA PARA PARTICIPAR NA INSONORIZAÇÃO DE UM VEÍCULO AUTOMOTIVO, DISPOSIÇÃO PARA VEÍCULO AUTOMOTIVO, E, PROCESSO DE MONTAGEM PARA VEÍCULO AUTOMOTIVO (73) RENAULT S.A.S. (FR) (72) FRANCU, CONSTANTIN Prazo de Validade: 20 (vinte) anos contados a partir de 29/09/2015, observadas as condições legais
------------------------------------	--

(11) BR 11 2017 007621-7 B1	Código 16.1 - Concessão de Patente ou Certificado de Adição de Invenção (22) 01/12/2015
------------------------------------	--

(30) 16/12/2014 US 62/092441; 19/01/2015 US 62/104985

(51) C04B 7/42 (2006.01)

(54) Composição tensoativa de salinidade ultraelevada

(73) HUNTSMAN PETROCHEMICAL LLC (US)

(72) LUIS C. SALAZAR; DAVID C. LEWIS; SRINIVASA GODAVARTHY

Prazo de Validade: 20 (vinte) anos contados a partir de 01/12/2015, observadas as condições legais

(11) BR 11 2017 008335-3 B1

Código 16.1 - Concessão de Patente ou Certificado de Adição de Invenção

(22) 09/10/2015

(30) 30/10/2014 DE 102014115765.6

(51) F16D 55/2265 (2006.01)

(54) FREIO A DISCO PARA UM VEÍCULO UTILITÁRIO

(73) KNORR-BREMSE SYSTEME FÜR NUTZFAHRZEUGE GMBH (DE)

(72) RUDOLF FISCHER; RUDOLF KIELBASA; PETER BALINT

Prazo de Validade: 20 (vinte) anos contados a partir de 09/10/2015, observadas as condições legais

(11) BR 11 2017 008622-0 B1

Código 16.1 - Concessão de Patente ou Certificado de Adição de Invenção

(22) 29/10/2015

(30) 31/10/2014 EP 14191353.3

(51) F16L 13/14 (2006.01)

(54) Conector para conexão a um elemento tubular, conexão de tubulação e um método para conectar ao menos um conector a ao menos um elemento tubular

(73) CONEX IPR LIMITED (GB)

(72) MANOUCHEHR SALEHI-BAKHTIARI

Prazo de Validade: 20 (vinte) anos contados a partir de 29/10/2015, observadas as condições legais

(11) BR 11 2017 009051-1 B1

Código 16.1 - Concessão de Patente ou Certificado de Adição de Invenção

(22) 02/11/2015

(30) 04/11/2014 US 14/532,853

(51) G06F 7/00 (2006.01)

(54) MÉTODO PARA VERIFICAR AUTOMATICAMENTE O ACONDICIONAMENTO DE MEDICAÇÕES FARMACÊUTICAS SÓLIDAS ORAIS

(73) MTS MEDICATION TECHNOLOGIES, INC. (US)

(72) MARK D. SWEET; EDWARD D. KAMES; HEATHER GILETA; ROBERT BARRETT; ALAN KRAEMER

Prazo de Validade: 20 (vinte) anos contados a partir de 02/11/2015, observadas as condições legais

(11) BR 11 2017 010971-9 B1

Código 16.1 - Concessão de Patente ou Certificado de Adição de Invenção

	<p>(22) 23/11/2015 (30) 02/12/2014 US 62/086,354 (51) C08L 23/08 (2006.01) (54) COMPOSIÇÃO DE IONÔMERO DE ETILENO POLIMÉRICO PARA FORMAR UM ARTIGO, ARTIGO E MÉTODO PARA PRODUZIR UMA COMPOSIÇÃO DE IONÔMERO DE ETILENO POLIMÉRICO (73) DOW GLOBAL TECHNOLOGIES LLC (US) (72) YUSHAN HU; KIM L. WALTON Prazo de Validade: 20 (vinte) anos contados a partir de 23/11/2015, observadas as condições legais</p>
(11) BR 11 2017 014288-0 B1	<p>Código 16.1 - Concessão de Patente ou Certificado de Adição de Invenção (22) 16/02/2015 (51) H04S 1/00 (2006.01) (54) APARELHO E MÉTODO DE PROCESSAMENTO DE SINAL DE ÁUDIO (73) HUAWEI TECHNOLOGIES CO., LTD. (CN) (72) YESENIA LACOUTURE PARODI Prazo de Validade: 20 (vinte) anos contados a partir de 16/02/2015, observadas as condições legais</p>
(11) BR 11 2017 014884-6 B1	<p>Código 16.1 - Concessão de Patente ou Certificado de Adição de Invenção (22) 12/01/2016 (30) 21/01/2015 SE 1550051-5 (51) E06B 9/08 (2006.01), E06B 9/68 (2006.01), E05F 15/40 (2006.01), E05F 15/70 (2006.01) (54) PORTA MOTORIZADA SEGURA CONTRA VENTO (73) ENTREMATIC BELGIUM NV (BE) (72) MAURO LORENZANI; JUAN JORGE LLORET MADRID; FRÉDÉRIC BOSTYN Prazo de Validade: 20 (vinte) anos contados a partir de 12/01/2016, observadas as condições legais</p>
(11) BR 11 2017 015280-0 B1	<p>Código 16.1 - Concessão de Patente ou Certificado de Adição de Invenção (22) 22/02/2016 (30) 23/02/2015 EP 15156057.0 (51) A23C 19/032 (2006.01) (54) USO DE CEPA ACIDIFICANTE DE LACTOBACILLUS DELBRUECKII E PROCESSO PARA A PRODUÇÃO DE QUEIJO (73) CHR. HANSEN A/S (DK) (72) GÄELLE LETTIER BUCHHORN; DINA VANELL; KIM IB SOERENSEN; GUNNAR OEREGAARD; ANNETTE KIBENICH; PER STROEMAN Prazo de Validade: 20 (vinte) anos contados a partir de 22/02/2016, observadas as condições legais</p>

(11) BR 11 2017 015622-9 B1	<p>Código 16.1 - Concessão de Patente ou Certificado de Adição de Invenção (22) 26/01/2016 (30) 26/01/2015 FR 1550587 (51) F23R 7/00 (2006.01), F02C 5/12 (2006.01) (54) MÓDULO DE COMBUSTÃO DE VOLUME CONSTANTE PARA UMA TURBOMÁQUINA QUE COMPREENDE UMA IGNIÇÃO POR COMUNICAÇÃO (73) SAFRAN (FR) (72) MATTHIEU LEYKO Prazo de Validade: 20 (vinte) anos contados a partir de 26/01/2016, observadas as condições legais</p>
(11) BR 11 2017 016588-0 B1	<p>Código 16.1 - Concessão de Patente ou Certificado de Adição de Invenção (22) 16/12/2016 (30) 17/12/2015 AU 2015905246; 04/08/2016 AU 2016903071 (51) A47B 91/02 (2006.01), A47B 91/16 (2006.01) (54) MONTAGEM DE PÉ HIDRÁULICO (73) FLAT PTY LTD. (AU) (72) OZCAN OZAGIR; LAWRENCE BROWN; MANUEL SUBIAS FIGUEROA Prazo de Validade: 20 (vinte) anos contados a partir de 16/12/2016, observadas as condições legais</p>
(11) BR 11 2017 017033-7 B1	<p>Código 16.1 - Concessão de Patente ou Certificado de Adição de Invenção (22) 10/02/2016 (30) 12/02/2015 DE 10 2015 202 596.9 (51) F24S 25/67 (2006.01), F16B 2/00 (2006.01), F16B 2/14 (2006.01), B23P 19/04 (2006.01) (54) DISPOSITIVO DE APERTO E PROCESSO PARA MONTAGEM DE UM MÓDULO SOLAR (73) NICE SOLAR ENERGY GMBH (DE) (72) CHRISTIAN ZABEL Prazo de Validade: 20 (vinte) anos contados a partir de 10/02/2016, observadas as condições legais</p>
(11) BR 11 2017 017809-5 B1	<p>Código 16.1 - Concessão de Patente ou Certificado de Adição de Invenção (22) 12/02/2016 (30) 25/02/2015 ZA 2015/01288 (51) C07C 1/04 (2006.01), C10G 2/00 (2006.01), B01J 23/75 (2006.01), B01J 23/889 (2006.01), B01J 32/00 (2006.01), B01J 37/02 (2006.01), B01J 37/08 (2006.01), B01J 37/18 (2006.01), B01J 35/00 (2006.01) (54) COMPOSIÇÃO DE CATALISADOR CONTENDO COBALTO, PROCESSO PARA A PREPARAÇÃO DE UM CATALISADOR CONTENDO COBALTO, PROCESSO PARA A PREPARAÇÃO DE UM PRECURSOR DE CATALISADOR CONTENDO COBALTO E PROCESSO DE SÍNTESE DE</p>

HIDROCARBONETOS

(73) SASOL TECHNOLOGY (PTY) LIMITED (ZA)

(72) JAN MATTHEUS BOTHA; JACOBUS LUCAS VISAGIE; JANA HELOISE TALJAARD; RITA MEYER; ADAM CULLEN

Prazo de Validade: 20 (vinte) anos contados a partir de 12/02/2016, observadas as condições legais

(11) BR 11 2017 018157-6 B1

Código 16.1 - Concessão de Patente ou Certificado de Adição de Invenção

(22) 24/02/2016

(30) 27/02/2015 US 14/633,548

(51) H01M 2/10 (2006.01), A61B 17/072 (2006.01), H02J 7/00 (2006.01), H01M 10/04 (2006.01)

(54) SISTEMA DE INSTRUMENTO CIRÚRGICO

(73) ETHICON LLC (US)

(72) FREDERICK E. SHELTON IV; JEROME R. MORGAN; JASON L. HARRIS; ANDREW T. BECKMAN; CHESTER O. BAXTER III

Prazo de Validade: 20 (vinte) anos contados a partir de 24/02/2016, observadas as condições legais

(11) BR 11 2017 019147-4 B1

Código 16.1 - Concessão de Patente ou Certificado de Adição de Invenção

(22) 07/03/2016

(30) 06/03/2015 US 62/129,307; 02/02/2016 US 62/290,234

(51) A01N 43/16 (2006.01), A01N 25/02 (2006.01), C05F 11/10 (2006.01)

(54) MÉTODO PARA MELHORAR O RENDIMENTO DA CULTURA INCLUINDO UM AÇÚCAR E UM FERTILIZANTE OPCIONAL E AGENTE PARA MELHORAR O RENDIMENTO DA CULTURA INCLUINDO UMA COMBINAÇÃO DE AÇÚCAR E UM FERTILIZANTE

(73) MINN-DAK FARMERS COOPERATIVE (US)

(72) KURTIS H. WICKSTROM; MICHAEL S. METZGER

Prazo de Validade: 20 (vinte) anos contados a partir de 07/03/2016, observadas as condições legais

(11) BR 11 2017 019956-4 B1

Código 16.1 - Concessão de Patente ou Certificado de Adição de Invenção

(22) 15/03/2016

(30) 19/03/2015 IT BO2015A000136

(51) A61F 13/15 (2006.01)

(54) UNIDADE PARA A FORMAÇÃO DE NÚCLEOS ABSORVENTES PARA UMA MÁQUINA QUE PRODUZ ARTIGOS HIGIÊNICOS ABSORVENTES

(73) GDM S.P.A. (IT)

(72) MATTEO PIANTONI; VALERIO SOLI

Prazo de Validade: 20 (vinte) anos contados a partir de 15/03/2016, observadas as condições legais

(11) BR 11 2017 021088-6 B1	<p>Código 16.1 - Concessão de Patente ou Certificado de Adição de Invenção (22) 26/04/2016 (30) 27/04/2015 JP 2015-090170 (51) F04B 43/04 (2006.01), F04B 45/047 (2006.01) (54) BOMBA (73) MURATA MANUFACTURING CO., LTD (JP) (72) MASA AKI FUJISAKI; KENICHIRO KAWAMURA Prazo de Validade: 20 (vinte) anos contados a partir de 26/04/2016, observadas as condições legais</p>
(11) BR 11 2017 021453-9 B1	<p>Código 16.1 - Concessão de Patente ou Certificado de Adição de Invenção (22) 07/04/2015 (51) F02D 41/14 (2006.01) (54) DISPOSITIVO DE CONTROLE DE RAZÃO ENTRE AR E COMBUSTÍVEL E MÉTODO DE CONTROLE DE RAZÃO ENTRE AR E COMBUSTÍVEL (73) NISSAN MOTOR CO., LTD. (JP) (72) RYOUSUKE SASAKI; TAMIKAZU KIMURA; NOBUYUKI SUZUKI Prazo de Validade: 20 (vinte) anos contados a partir de 07/04/2015, observadas as condições legais</p>
(11) BR 11 2017 021458-0 B1	<p>Código 16.1 - Concessão de Patente ou Certificado de Adição de Invenção (22) 07/04/2016 (30) 07/04/2015 US 62/144,047; 05/04/2016 US 62/318,520 (51) B64D 43/00 (2006.01), B64D 43/02 (2006.01), B64D 45/00 (2006.01), B64C 13/02 (2006.01) (54) SISTEMA E MÉTODO PARA INDICAÇÃO DE ÂNGULO DE ATAQUE SEM SENSORES DEDICADOS E INFORMAÇÕES DE AERONAVE (73) ASPEN AVIONICS, INC. (US) ; CENTRO ITALIANO RICERCHE AEROSPAZIALI S.C.P.A. (IT) (72) NICOLA GENITO; FEDERICO CORRARO; LUCA GARBARINO; ANTONIO VITALE; ETTORE DE LELLIS; DAVID BIBBY; SEAN RIEB; KEVIN JONES Prazo de Validade: 20 (vinte) anos contados a partir de 07/04/2016, observadas as condições legais</p>
(11) BR 11 2017 023452-1 B1	<p>Código 16.1 - Concessão de Patente ou Certificado de Adição de Invenção (22) 31/07/2015 (51) G06F 3/12 (2006.01) (54) APARELHO COMPREENDENDO SUPRIMENTOS DE IMAGEAMENTO (73) HEWLETT-PACKARD DEVELOPMENT COMPANY, L.P. (US) (72) PAUL JERAN Prazo de Validade: 20 (vinte) anos contados a partir de 31/07/2015, observadas as condições legais</p>

(11) BR 11 2017 024164-1 B1	<p>Código 16.1 - Concessão de Patente ou Certificado de Adição de Invenção</p> <p>(22) 10/05/2016</p> <p>(30) 10/05/2015 US 62/159,295; 10/09/2015 US 62/216,757; 23/01/2016 US 62/286,331</p> <p>(51) G01M 11/02 (2006.01), G02C 7/00 (2006.01), A61B 3/02 (2006.01)</p> <p>(54) MÉTODO DE DETERMINAÇÃO DE UM OU MAIS PARÂMETROS ÓTICOS DE UMALENTE DE ÓCULOS, PRODUTO, APARELHO E DISPOSITIVO MÓVEL</p> <p>(73) 6 OVER 6 VISION LTD. (IL)</p> <p>(72) OFER LIMON; HAIM BACHAR; SHAHAR LEVY; NIR ALTMARK</p> <p>Prazo de Validade: 20 (vinte) anos contados a partir de 10/05/2016, observadas as condições legais</p>
(11) BR 11 2017 024165-0 B1	<p>Código 16.1 - Concessão de Patente ou Certificado de Adição de Invenção</p> <p>(22) 10/05/2016</p> <p>(30) 10/05/2015 US 62/159,295; 10/09/2015 US 62/216,757; 23/01/2016 US 62/286,331</p> <p>(51) G01M 11/02 (2006.01), G01B 9/00 (2006.01)</p> <p>(54) MÉTODO DE DETERMINAÇÃO DE UM OU MAIS PARÂMETROS ÓTICOS DE UMALENTE DE ÓCULOS, PRODUTO, APARELHO E DISPOSITIVO MÓVEL</p> <p>(73) 6 OVER 6 VISION LTD. (IL)</p> <p>(72) OFER LIMON; HAIM BACHAR; NIR ALTMARK; SHAHAR LEVY</p> <p>Prazo de Validade: 20 (vinte) anos contados a partir de 10/05/2016, observadas as condições legais</p>
(11) BR 11 2017 024167-6 B1	<p>Código 16.1 - Concessão de Patente ou Certificado de Adição de Invenção</p> <p>(22) 13/07/2016</p> <p>(30) 29/07/2015 EP 15178768.6</p> <p>(51) B66B 5/00 (2006.01)</p> <p>(54) MÉTODO E DISPOSITIVO PARA DETERMINAR UM ESTADO OPERACIONAL DE UMA INSTALAÇÃO DE ELEVADOR</p> <p>(73) INVENTIO AG (CH)</p> <p>(72) MARTIN KUSSEROW; RETO TSCHUPPERT; PASCAL JOEL MOSER</p> <p>Prazo de Validade: 20 (vinte) anos contados a partir de 13/07/2016, observadas as condições legais</p>
(11) BR 11 2017 025761-0 B1	<p>Código 16.1 - Concessão de Patente ou Certificado de Adição de Invenção</p> <p>(22) 13/07/2016</p> <p>(30) 31/07/2015 DE 102015214715.0</p> <p>(51) B60T 13/74 (2006.01)</p> <p>(54) PROCESSO DE ATUAÇÃO DE FREIO DE ESTACIONAMENTO PARA UM SISTEMA DE FRENAGEM DE ESTACIONAMENTO DE VEÍCULO MOTORIZADO</p>

(73) CONTINENTAL TEVES AG & CO. OHG (DE)
 (72) CHRISTOF MARON; HEINZ-ANTON SCHNEIDER
 Prazo de Validade: 20 (vinte) anos contados a partir de 13/07/2016, observadas as condições legais

(11) BR 11 2017 025853-6 B1 Código 16.1 - Concessão de Patente ou Certificado de Adição de Invenção
 (22) 29/06/2016
 (30) 30/06/2015 EP 15174458.8
 (51) B66B 5/00 (2006.01), B66B 5/06 (2006.01)
 (54) DISPOSITIVO DE MONITORAMENTO PARA UM SISTEMA DE ELEVADOR, PROCESSO PARA MONITORAMENTO DE UM PARÂMETRO DE FUNCIONAMENTO DE UM SISTEMA DE ELEVADOR E SISTEMA DE ELEVADOR
 (73) INVENTIO AG (CH)
 (72) MICHAEL GEISSHÜSLER; SIMON ZINGG; NICOLAS GREMAUD
 Prazo de Validade: 20 (vinte) anos contados a partir de 29/06/2016, observadas as condições legais

(11) BR 11 2017 025943-5 B1 Código 16.1 - Concessão de Patente ou Certificado de Adição de Invenção
 (22) 01/06/2015
 (51) B60W 10/08 (2006.01), B60K 6/442 (2006.01), B60K 6/547 (2006.01), B60L 15/20 (2006.01), B60W 20/00 (2006.01)
 (54) DISPOSITIVO DE CONTROLE DE PARTIDA PARA VEÍCULOS ELETRICAMENTE ACIONADOS
 (73) NISSAN MOTOR CO., LTD. (JP)
 (72) ATSUSHI TSUKIZAKI; MASATO KOGA; HIROYUKI FUKUDA; RYOHEY TOYOTA
 Prazo de Validade: 20 (vinte) anos contados a partir de 01/06/2015, observadas as condições legais

(11) BR 11 2017 026075-1 B1 Código 16.1 - Concessão de Patente ou Certificado de Adição de Invenção
 (22) 12/06/2015
 (51) F02D 41/06 (2006.01), F02D 41/22 (2006.01), F02D 41/32 (2006.01), F02D 41/34 (2006.01), F02D 43/00 (2006.01), F02D 45/00 (2006.01)
 (54) DISPOSITIVO DE CONTROLE DE INJEÇÃO DE COMBUSTÍVEL E MÉTODO DE CONTROLE DE INJEÇÃO DE COMBUSTÍVEL
 (73) NISSAN MOTOR CO., LTD. (JP)
 (72) TAKAYOSHI KODAMA; TAKAO INOUE; RYO UCHIDA
 Prazo de Validade: 20 (vinte) anos contados a partir de 12/06/2015, observadas as condições legais

(11) BR 11 2017 026134-0 B1 Código 16.1 - Concessão de Patente ou Certificado de Adição de Invenção
 (22) 14/06/2016

	<p>(30) 15/06/2015 BE 2015/5363 (51) C05B 13/06 (2006.01), C05B 13/04 (2006.01), C05D 9/02 (2006.01), A01C 23/04 (2006.01) (54) MÉTODO E INSTALAÇÃO PARA A FERTIRRIGAÇÃO DE PLANTA (73) PRAYON SA (BE) (72) PHILIPPE JACQUES CAPPELLE; KURT THIERRY VERHELST; ISABELLE DID-DEREN Prazo de Validade: 20 (vinte) anos contados a partir de 14/06/2016, observadas as condições legais</p>
(11) BR 11 2017 026136-7 B1	<p>Código 16.1 - Concessão de Patente ou Certificado de Adição de Invenção (22) 03/06/2016 (30) 04/06/2015 US 62/171,173 (51) A23J 1/04 (2006.01), A23J 3/00 (2006.01), B02C 18/00 (2006.01) (54) MÉTODOS E SISTEMAS APERFEIÇADOS PARA RECUPERAÇÃO DE PROTEÍNA EM PÓ E ÓLEO ÔMEGA-3 NATURAL DE TECIDO ANIMAL (73) ADVANCE INTERNATIONAL, INC. (US) (72) GHORBANI, SHAHMARD, MAZIAR; COLTUN, KERRY Prazo de Validade: 20 (vinte) anos contados a partir de 03/06/2016, observadas as condições legais</p>
(11) BR 11 2017 026637-7 B1	<p>Código 16.1 - Concessão de Patente ou Certificado de Adição de Invenção (22) 10/06/2016 (30) 12/06/2015 US 62/174,597; 16/06/2015 EP 15172246.9 (51) G01V 1/38 (2006.01) (54) SISTEMA PARA INSPEÇÃO SÍSMICA MARINHA, E, MÉTODO PARA CRIAÇÃO DE UMA INSPEÇÃO SÍSMICA MARINHA (73) SHELL INTERNATIONALE RESEARCH MAATSCHAPPIJ B.V. (NL) (72) DAVID ARTHUR CHALENSKI Prazo de Validade: 20 (vinte) anos contados a partir de 10/06/2016, observadas as condições legais</p>
(11) BR 11 2017 026730-6 B1	<p>Código 16.1 - Concessão de Patente ou Certificado de Adição de Invenção (22) 14/06/2016 (30) 14/06/2015 US 62/175,330 (51) G07F 19/00 (2006.01) (54) MÓDULO DE NÚCLEO PARA UMA MÁQUINA DE CAIXA AUTOMÁTICO E MÁQUINA DE CAIXA AUTOMÁTICO (73) DIEBOLD NIXDORF, INCORPORATED (US) (72) BRIAN JONES; MICHAEL J. HARTY; THOMAS A. VANKIRK; WILLIAN D. BESKITT; JEFFREY M. EASTMAN; DAVID A. PETERS; CLINTON L. BOLEY Prazo de Validade: 20 (vinte) anos contados a partir de 14/06/2016, observadas as condições legais</p>

(11) BR 11 2017 026806-0 B1	<p>Código 16.1 - Concessão de Patente ou Certificado de Adição de Invenção (22) 31/05/2016 (30) 12/06/2015 US 62/174,795; 02/05/2016 BE 2016/5313 (51) B01D 53/04 (2006.01) (54) MÉTODO PARA CONTROLAR UMA FASE DE ADSORÇÃO DE UM GERADOR DE GÁS E UM GERADOR DE GÁS QUE APLICA TAL MÉTODO (73) ATLAS COPCO AIRPOWER, NAAMLOZE VENNOOTSCHAP (BE) (72) TOM COREMANS; JORIS VAN GOETHEM; FRANK VAN PUYENBROECK Prazo de Validade: 20 (vinte) anos contados a partir de 31/05/2016, observadas as condições legais</p>
(11) BR 11 2017 027018-8 B1	<p>Código 16.1 - Concessão de Patente ou Certificado de Adição de Invenção (22) 13/06/2016 (30) 15/06/2015 US 62/175,886 (51) F02C 3/22 (2006.01), F02C 3/34 (2006.01) (54) SISTEMA E MÉTODO PARA DAR PARTIDA A UMA INSTALAÇÃO DE PRODUÇÃO DE ENERGIA (73) 8 RIVERS CAPITAL, LLC (US) (72) JEREMY ERON FETVEDT; BROCK ALAN FORREST Prazo de Validade: 20 (vinte) anos contados a partir de 13/06/2016, observadas as condições legais</p>
(11) BR 11 2017 027478-7 B1	<p>Código 16.1 - Concessão de Patente ou Certificado de Adição de Invenção (22) 15/07/2016 (30) 28/09/2015 JP 2015-189876 (51) F04C 18/356 (2006.01), F04C 29/00 (2006.01) (54) COMPRESSOR ROTATIVO E DISPOSITIVO DE CICLO DE REFRIGERAÇÃO (73) TOSHIBA CARRIER CORPORATION (JP) (72) TAKUYA HIRAYAMA; MOTOSHI KIKUGAWA; SHOUGO SHIDA; KEIICHI HASEGAWA Prazo de Validade: 20 (vinte) anos contados a partir de 15/07/2016, observadas as condições legais</p>
(11) BR 11 2017 027575-9 B1	<p>Código 16.1 - Concessão de Patente ou Certificado de Adição de Invenção (22) 01/07/2016 (30) 09/07/2015 FR 1556502 (51) C03C 17/36 (2006.01) (54) MATERIAL COMPREENDENDO UM SUBSTRATO TRANSPARENTE REVESTIDO COM UM EMPILHAMENTO DE CAMADAS FINAS E VIDRAÇA (73) SAINT-GOBAIN GLASS FRANCE (FR) (72) SONGLIN SHI; CHRISTOS GOUGOUSSIS Prazo de Validade: 20 (vinte) anos contados a partir de 01/07/2016, observadas as condições legais</p>

as condições legais

(11) BR 11 2017 028006-0 B1 Código 16.1 - Concessão de Patente ou Certificado de Adição de Invenção
(22) 21/07/2017
(30) 26/05/2017 JP 2017-104083
(51) G01B 7/14 (2006.01)
(54) SENSOR DE FOLGA E MÉTODO DE MEDIÇÃO DE FOLGA
(73) KYOOKA CO., LTD. (JP)
(72) YOSHITERU KYOOKA; MASATO ABE
Prazo de Validade: 20 (vinte) anos contados a partir de 21/07/2017, observadas as condições legais

(11) BR 11 2017 028403-0 B1 Código 16.1 - Concessão de Patente ou Certificado de Adição de Invenção
(22) 24/06/2016
(30) 30/06/2015 US 62/186,984; 30/09/2015 US 62/235,368; 30/09/2015 US 62/235,466; 30/09/2015 US 62/235,260; 15/01/2016 US 62/279,635; 02/05/2016 US 62/330,669; 09/06/2016 US 15/177,456
(51) A61B 18/12 (2006.01), A61B 18/14 (2006.01), A61B 17/29 (2006.01), A61B 17/32 (2006.01), A61B 18/00 (2006.01), A61B 17/00 (2006.01)
(54) INSTRUMENTO CIRÚRGICO PARA COAGULAR E DISSECAR TECIDO E GERADOR PARA APLICAÇÃO DE ENERGIA A UM INSTRUMENTO CIRÚRGICO PARA COAGULAR E DISSECAR TECIDO
(73) ETHICON LLC (US)
(72) DAVID C. YATES; KRISTEN G. DENZINGER; KEVIN L. HOUSER
Prazo de Validade: 20 (vinte) anos contados a partir de 24/06/2016, observadas as condições legais

(11) BR 11 2017 028462-6 B1 Código 16.1 - Concessão de Patente ou Certificado de Adição de Invenção
(22) 24/06/2016
(30) 30/06/2015 US 62/186,984; 30/09/2015 US 62/235,466; 30/09/2015 US 62/235,368; 30/09/2015 US 62/235,260; 15/01/2016 US 62/279,635; 02/05/2016 US 62/330,669; 09/06/2016 US 15/177,439
(51) A61B 18/14 (2006.01), A61B 17/32 (2006.01), A61B 18/00 (2006.01), A61B 90/00 (2006.01)
(54) INSTRUMENTO CIRÚRGICO PARA COAGULAR E DISSECAR TECIDO, E GERADOR PARA FORNECER ENERGIA A UM INSTRUMENTO CIRÚRGICO PARA COAGULAR E DISSECAR TECIDO
(73) ETHICON LLC (US)
(72) FOSTER B. STULEN; ASHVANI K. MADAN; KEVIN L. HOUSER
Prazo de Validade: 20 (vinte) anos contados a partir de 24/06/2016, observadas as condições legais

(11) BR 11 2017 028483-9 B1 Código 16.1 - Concessão de Patente ou Certificado de Adição de Invenção

(22) 24/06/2016
 (30) 30/06/2015 US 62/186,984; 30/09/2015 US 62/235,466; 30/09/2015 US 62/235,368; 30/09/2015 US 62/235,260; 15/01/2016 US 62/279,635; 02/05/2016 US 62/330,669; 09/06/2016 US 15/177,449
 (51) A61B 18/12 (2006.01), A61B 18/14 (2006.01), A61B 17/29 (2006.01), A61B 17/32 (2006.01)
 (54) INSTRUMENTO CIRÚRGICO E GERADOR PARA FORNECER ENERGIA A UM INSTRUMENTO CIRÚRGICO PARA COAGULAR E DISSECAR TECIDO
 (73) ETHICON LLC (US)
 (72) EITAN T. WIENER; BENJAMIN J. DANZIGER; DAVID C. YATES; KEVIN L. HOUSER; RYAN M. ASHER; FREDERICK E. SHELTON IV; JEFFREY D. MESSERLY; GEOFFREY S. STROBL; KRISTEN G. DENZINGER
 Prazo de Validade: 20 (vinte) anos contados a partir de 24/06/2016, observadas as condições legais

(11) BR 11 2017 028508-8 B1

Código 16.1 - Concessão de Patente ou Certificado de Adição de Invenção
 (22) 24/06/2016
 (30) 30/06/2015 US 62/186,984; 30/09/2015 US 62/235,466; 30/09/2015 US 62/235,368; 30/09/2015 US 62/235,260; 15/01/2016 US 62/279,635; 02/05/2016 US 62/330,669; 09/06/2016 US 15/177,466
 (51) A61B 18/12 (2006.01), A61B 18/14 (2006.01), A61B 17/29 (2006.01), A61B 17/32 (2006.01), A61B 18/00 (2006.01)
 (54) INSTRUMENTO CIRÚRGICO PARA COAGULAR E DISSECAR TECIDO E GERADOR PARA FORNECER ENERGIA A UM INSTRUMENTO CIRÚRGICO PARA COAGULAR E DISSECAR TECIDO
 (73) ETHICON LLC (US)
 (72) DAVID C. YATES; KEVIN L. HOUSER
 Prazo de Validade: 20 (vinte) anos contados a partir de 24/06/2016, observadas as condições legais

(11) BR 11 2017 028576-2 B1

Código 16.1 - Concessão de Patente ou Certificado de Adição de Invenção
 (22) 30/06/2016
 (30) 30/06/2015 US 62/187,090; 15/01/2016 US 62/279,262
 (51) C09B 61/00 (2006.01), A23L 5/43 (2006.01)
 (54) COMPOSIÇÕES DE CORANTES E SEUS MÉTODOS DE USO
 (73) THE OHIO STATE INNOVATION FOUNDATION (US) ; MARS, INCORPORATED (US)
 (72) GREGORY SIGURDSON; THOMAS M. COLLINS; MARIA MONICA GIUSTI; REBECCA J. ROBBINS
 Prazo de Validade: 20 (vinte) anos contados a partir de 30/06/2016, observadas as condições legais

(11) BR 11 2017 028613-0 B1

Código 16.1 - Concessão de Patente ou Certificado de Adição de Invenção
 (22) 07/07/2016

(30) 07/07/2015 US 62/189,647

(51) G01V 1/38 (2006.01)

(54) APARELHO SÍSMICO, MÉTODO, E SISTEMA DE SENSOR SÍSMICO

(73) ION GEOPHYSICAL CORPORATION (US)

(72) DALE J. LAMBERT

Prazo de Validade: 20 (vinte) anos contados a partir de 07/07/2016, observadas as condições legais

(11) BR 11 2018 000832-0 B1

Código 16.1 - Concessão de Patente ou Certificado de Adição de Invenção

(22) 14/07/2016

(30) 14/07/2015 IT 102015000033850; 22/03/2016 IT 102016000029969

(51) F02D 41/30 (2006.01), F02D 41/40 (2006.01), F02D 35/02 (2006.01), F02M 53/02 (2006.01), F02M 53/06 (2006.01), F02B 23/06 (2006.01), F02M 31/125 (2006.01), F02D 19/06 (2006.01), F02M 27/08 (2006.01)

(54) MÉTODO PARA CONTROLAR A COMBUSTÃO DE UM MOTOR DE COMBUSTÃO INTERNO DE IGNIÇÃO POR COMPRESSÃO COM CONTROLE DE REATIVIDADE ATRAVÉS DA TEMPERATURA DE INJEÇÃO

(73) MARMOTORS S.R.L. (IT)

(72) LUCA MARMORINI

Prazo de Validade: 20 (vinte) anos contados a partir de 14/07/2016, observadas as condições legais

(11) BR 11 2018 000954-7 B1

Código 16.1 - Concessão de Patente ou Certificado de Adição de Invenção

(22) 13/07/2016

(30) 17/07/2015 US 14/802,667

(51) A61M 15/06 (2006.01), A61M 11/04 (2006.01), A24F 47/00 (2006.01)

(54) DISPOSITIVO DE ENTREGA DE AEROSSOL, RECIPIENTE PARA RECARREGAR UM DISPOSITIVO DE ENTREGA DE AEROSSOL E MÉTODO PARA IMPLEMENTAR UM SISTEMA DE LÍQUIDO CONTIDO PARA UTILIZAÇÃO COM UM DISPOSITIVO DE ENTREGA DE AEROSSOL RECARREGÁVEL

(73) RAI STRATEGIC HOLDINGS, INC. (US)

(72) JOHN BRICE O'BRIEN; FREDERIC PHILIPPE AMPOLINI; JAMES WILLIAM ROGERS

Prazo de Validade: 20 (vinte) anos contados a partir de 13/07/2016, observadas as condições legais

(11) BR 11 2018 001030-8 B1

Código 16.1 - Concessão de Patente ou Certificado de Adição de Invenção

(22) 19/07/2016

(30) 20/07/2015 US 62/194,390; 18/07/2016 US 15/213,163

(51) A61B 18/04 (2006.01)

(54) GERADOR DE ONDAS ELETROCIRÚRGICO PARA REALIZAR PROCEDIMENTOS MÉDICOS ACIONADOS ELETRICAMENTE

(73) MEGADYNE MEDICAL PRODUCTS, INC. (US)

(72) ROGER MILLIS; RYAN D. LEWIS; PAUL R. BORGMEIER; DARCY W. GREEP; CHAD S. FRAMPTON

Prazo de Validade: 20 (vinte) anos contados a partir de 19/07/2016, observadas as condições legais

(11) BR 11 2018 001167-3 B1

Código 16.1 - Concessão de Patente ou Certificado de Adição de Invenção

(22) 14/07/2016

(30) 20/07/2015 US 14/803,785

(51) B63B 21/00 (2006.01), B63B 21/50 (2006.01)

(54) SISTEMA DE MONITORAMENTO E MÉTODO PARA AMARRAÇÃO DE EMBARCAÇÃO

(73) TECHNIP FRANCE (FR)

(72) JAMES FRANCIS O'SULLIVAN JR.; NICOLAS TCHERNIGUIN

Prazo de Validade: 20 (vinte) anos contados a partir de 14/07/2016, observadas as condições legais

(11) BR 11 2018 001172-0 B1

Código 16.1 - Concessão de Patente ou Certificado de Adição de Invenção

(22) 20/07/2016

(30) 20/07/2015 GB 1512682.4

(51) A61F 2/08 (2006.01), A61B 17/04 (2006.01)

(54) LIGAMENTO OU TENDÃO SINTÉTICO E CONJUNTO DE ESTABILIZAÇÃO DE ARTICULAÇÃO SINTÉTICA

(73) WILLIAM ANGUS WALLACE (GB) ; MATTHEW JOHN RAVENSCROFT (GB) ; XIROS LIMITED (GB)

(72) WILLIAM ANGUS WALLACE; MATTHEW JOHN RAVENSCROFT; BENJAMIN JOHN YOUNG; DAVID JOHN BEEVERS; BAHAA BOTROS SEEDHOM

Prazo de Validade: 20 (vinte) anos contados a partir de 20/07/2016, observadas as condições legais

(11) BR 11 2018 001315-3 B1

Código 16.1 - Concessão de Patente ou Certificado de Adição de Invenção

(22) 20/07/2016

(30) 22/07/2015 US 62/195,573; 18/07/2016 US 15/213,293

(51) G01B 9/02 (2006.01), G01N 21/47 (2006.01), A61B 3/10 (2006.01)

(54) SISTEMA DE INTERFEROMETRIA E MÉTODO

(73) MEDLUMICS S.L. (ES)

(72) EDUARDO MARGALLO BALBÁS; JOSÉ LUIS RUBIO GIVERNAU

Prazo de Validade: 20 (vinte) anos contados a partir de 20/07/2016, observadas as condições legais

(11) BR 11 2018 001832-5 B1

Código 16.1 - Concessão de Patente ou Certificado de Adição de Invenção

(22) 28/07/2016

(30) 31/07/2015 IT 102015000041012

(51) B28B 11/04 (2006.01), B28B 15/00 (2006.01), B28B 17/00 (2006.01), G05B 19/418 (2006.01)

(54) LINHA E MÉTODO PARA A PRODUÇÃO DE CICLO CONTÍNUO DE PRODUTOS CERÂMICOS DECORADOS

(73) SACMI COOPERATIVA MECCANICI IMOLA SOCIETA' COOPERATIVA (IT)

(72) GILDO BOSI

Prazo de Validade: 20 (vinte) anos contados a partir de 28/07/2016, observadas as condições legais

(11) BR 11 2018 002282-9 B1

Código 16.1 - Concessão de Patente ou Certificado de Adição de Invenção
(22) 29/07/2016

(30) 03/08/2015 FR 1557501

(51) H02M 7/483 (2006.01)

(54) CONVERSOR DE TENSÃO MODULAR, MÉTODO PARA CONTROLAR UM CONVERSOR DE TENSÃO E MÓDULO DE CONTROLE PARA CONTROLAR UM CONVERSOR MODULAR

(73) SUPERGRID INSTITUTE (FR) ; INSTITUT NATIONAL DES SCIENCES APPLIQUEES DE LYON (FR) ; CENTRALESUPELEC (FR)

(72) KOSEI SHINODA; ABDELKRIM BENCHAIB; XAVIER GUILLAUD; JING DAI

Prazo de Validade: 20 (vinte) anos contados a partir de 29/07/2016, observadas as condições legais

(11) BR 11 2018 002321-3 B1

Código 16.1 - Concessão de Patente ou Certificado de Adição de Invenção
(22) 04/08/2016

(30) 05/08/2015 US 62/201,118

(51) A61B 5/20 (2006.01), A61M 5/168 (2006.01)

(54) DISPOSITIVO DE ANÁLISE DE URINA PARA MONITORAMENTO DE CABECEIRA DE UM PACIENTE

(73) ART HEALTHCARE LTD. (IL)

(72) GAVRIEL J. IDDAN; LIRON ELIA

Prazo de Validade: 20 (vinte) anos contados a partir de 04/08/2016, observadas as condições legais

(11) BR 11 2018 002454-6 B1

Código 16.1 - Concessão de Patente ou Certificado de Adição de Invenção
(22) 04/08/2016

(30) 06/08/2015 US 14/756,141

(51) E04B 1/24 (2006.01), E04B 2/70 (2006.01), E04B 5/32 (2006.01), E02D 27/02 (2006.01)

(54) FUNDAÇÃO ACIMA DO SOLO PARA CONSTRUÇÃO DE SUPERESTRUTURAS

(73) ALEJANDRO STEIN (CH)

(72) ALEJANDRO STEIN

Prazo de Validade: 20 (vinte) anos contados a partir de 04/08/2016, observadas as condições legais

(11) BR 11 2018 002726-0 B1 Código 16.1 - Concessão de Patente ou Certificado de Adição de Invenção
 (22) 15/08/2016
 (30) 14/08/2015 US 62/205,298
 (51) A61F 5/37 (2006.01), A61F 5/04 (2006.01), A61F 5/048 (2006.01), A61F 5/05 (2006.01), A61F 5/058 (2006.01), A61F 5/50 (2006.01)
 (54) SISTEMA DE PROTEÇÃO MÉDICA E DE CONTENÇÃO DE EXERCÍCIO
 (73) MARIE PAVINI (US)
 (72) MARIE PAVINI
 Prazo de Validade: 20 (vinte) anos contados a partir de 15/08/2016, observadas as condições legais

(11) BR 11 2018 003132-1 B1 Código 16.1 - Concessão de Patente ou Certificado de Adição de Invenção
 (22) 19/08/2016
 (30) 19/08/2015 US 62/207,205
 (51) G07F 19/00 (2006.01), G07G 1/00 (2006.01), H01F 27/08 (2006.01), H01R 13/46 (2006.01), H05K 5/04 (2006.01), H05K 5/06 (2006.01), G06K 7/10 (2006.01)
 (54) INVÓLUCRO PARA DISPOSITIVO ÓPTICO
 (73) DIEBOLD NIXDORF, INCORPORATED (US)
 (72) CARLOS EDUARDO FERRANTE DO AMARAL; MATHEUS NETO; IVAN APARECIDO DA SILVA; GILSON GONÇALVES DOS SANTOS; RANDALL W. JENKINS; MARCELO SOARES DE CASTRO; DON DOUGLAS JIMISON
 Prazo de Validade: 20 (vinte) anos contados a partir de 19/08/2016, observadas as condições legais

(11) BR 11 2018 003863-6 B1 Código 16.1 - Concessão de Patente ou Certificado de Adição de Invenção
 (22) 11/08/2016
 (30) 31/08/2015 BE 2015/5555
 (51) F04C 28/08 (2006.01), F04C 28/28 (2006.01)
 (54) MÉTODO PARA REGULAR A VELOCIDADE ROTACIONAL DE UM COMPRESSOR COMO UMA FUNÇÃO DO FLUXO DE GÁS DISPONÍVEL DE UMA FONTE E REGULAÇÃO APLICADA DESSE MODO
 (73) ATLAS COPCO AIRPOWER, NAAMLOZE VENNOOTSCHAP (BE)
 (72) SUBODH SHARADCHANDRA PATWARDHAN; HANS THÉO MAGITS
 Prazo de Validade: 20 (vinte) anos contados a partir de 11/08/2016, observadas as condições legais

(11) BR 11 2018 003933-0 B1 Código 16.1 - Concessão de Patente ou Certificado de Adição de Invenção
 (22) 01/09/2016
 (30) 01/09/2015 US 62/213,002

(51) F02D 13/04 (2006.01), F02D 13/02 (2006.01), F01L 13/00 (2006.01)

(54) MÉTODO PARA DESEMPENHAR FRENAGEM DE MOTOR PARA UM MOTOR DE COMBUSTÃO INTERNA, CONTROLADOR PARA USO COM UM MOTOR DE COMBUSTÃO INTERNA, MOTOR DE COMBUSTÃO INTERNA E CONTROLADOR PARA UM MOTOR DE COMBUSTÃO INTERNA

(73) JACOBS VEHICLE SYSTEMS, INC. (US)

(72) MATEI ALEXANDRU

Prazo de Validade: 20 (vinte) anos contados a partir de 01/09/2016, observadas as condições legais

(11) BR 11 2018 004276-5 B1

Código 16.1 - Concessão de Patente ou Certificado de Adição de Invenção

(22) 02/09/2016

(30) 02/09/2015 EP 15183584.0; 03/09/2015 IT 102015000048448

(51) G07F 11/44 (2006.01), G07F 11/58 (2006.01), G07F 11/24 (2006.01), G07F 11/26 (2006.01), A47J 31/36 (2006.01)

(54) DISTRIBUIDOR DE CÁPSULAS E MÓDULO PARA DISTRIBUIÇÃO DE CÁPSULAS

(73) EVOCA S.P.A. (IT)

(72) LAURENT HOUTSAEGER

Prazo de Validade: 20 (vinte) anos contados a partir de 02/09/2016, observadas as condições legais

(11) BR 11 2018 004858-5 B1

Código 16.1 - Concessão de Patente ou Certificado de Adição de Invenção

(22) 05/10/2016

(30) 06/10/2015 EP 15188557.1

(51) E21B 34/14 (2006.01), E21B 43/12 (2006.01)

(54) DISPOSITIVO DE FLUXO DE FUNDO DE POÇO PARA CONTROLAR UM FLUXO DE FLUIDO ENTRE UM ANEL E UM ORIFÍCIO INTERNO DE UMA ESTRUTURA METÁLICA TUBULAR DE POÇO DISPOSTA EM UMA PERFURAÇÃO DO POÇO, SISTEMA DE FUNDO DE POÇO PARA CONTROLAR UM FLUXO DE FLUIDO EM UM FURO FUNDO DE POÇO DO POÇO, E MÉTODO DE MANIPULAÇÃO DE FUNDO DE POÇO PARA DESLOCAR UMA POSIÇÃO DE UM DISPOSITIVO DE FLUXO DE FUNDO DE POÇO DE UM SISTEMA DE FUNDO DE POÇO

(73) WELLTEC A/S (DK)

(72) SATISH KUMAR; NEIL HANNAH

Prazo de Validade: 20 (vinte) anos contados a partir de 05/10/2016, observadas as condições legais

(11) BR 11 2018 004972-7 B1

Código 16.1 - Concessão de Patente ou Certificado de Adição de Invenção

(22) 14/09/2016

(30) 14/09/2015 ES U201531011

(51) F24S 25/12 (2006.01), H02S 20/32 (2006.01), F24S 30/425 (2006.01), H02S 40/34 (2006.01)

(54) DISPOSITIVO DE CAPTAÇÃO DE ENERGIA SOLAR
(73) SOLTEC ENERGÍAS RENOVABLES, S.L. (ES)
(72) SERGIO LÓPEZ ONA; ANTONIO JOSÉ ROS RUÍZ
Prazo de Validade: 20 (vinte) anos contados a partir de 14/09/2016, observadas as condições legais

(11) BR 11 2018 005321-0 B1 Código 16.1 - Concessão de Patente ou Certificado de Adição de Invenção
(22) 13/09/2016
(30) 18/09/2015 US 62/220,941
(51) B65B 61/24 (2006.01), B65B 9/207 (2006.01), B65B 9/20 (2006.01)
(54) APARELHO E MÉTODO PARA PRODUZIR UM PACOTE FLEXÍVEL
(73) PRIMAPAK, LLC (US)
(72) JOHN E. SANFILIPPO; JAMES J. SANFILIPPO; FRANCISCO JAVIER SORIA
Prazo de Validade: 20 (vinte) anos contados a partir de 13/09/2016, observadas as condições legais

(11) BR 11 2018 005571-9 B1 Código 16.1 - Concessão de Patente ou Certificado de Adição de Invenção
(22) 22/09/2016
(30) 24/09/2015 EP 15186756.1
(51) C04B 24/16 (2006.01), C04B 24/24 (2006.01), C04B 24/26 (2006.01), C08F 293/00 (2006.01)
(54) PROCESSO PARA A PREPARAÇÃO DE UM DISPERSANTE PARA PARTÍCULAS SÓLIDAS, COPOLÍMERO E USO DO MESMO
(73) SIKA TECHNOLOGY AG (CH)
(72) JÜRIG WEIDMANN; JÖRG ZIMMERMANN
Prazo de Validade: 20 (vinte) anos contados a partir de 22/09/2016, observadas as condições legais

(11) BR 11 2018 005624-3 B1 Código 16.1 - Concessão de Patente ou Certificado de Adição de Invenção
(22) 22/09/2016
(30) 24/09/2015 EP 15186764.5
(51) C04B 24/16 (2006.01), C04B 24/24 (2006.01), C04B 24/26 (2006.01)
(54) COPOLÍMERO, PROCESSO PARA A PREPARAÇÃO DE UM COPOLÍMERO, USO DE UM COPOLÍMERO, COMPOSIÇÃO DE LIGANTE MINERAL E CORPO MOLDADO
(73) SIKA TECHNOLOGY AG (CH)
(72) JÜRIG WEIDMANN; JÖRG ZIMMERMANN
Prazo de Validade: 20 (vinte) anos contados a partir de 22/09/2016, observadas as condições legais

(11) BR 11 2018 006254-5 B1 Código 16.1 - Concessão de Patente ou Certificado de Adição de Invenção
(22) 21/09/2016

(30) 30/09/2015 US 14/871,056
 (51) A61B 17/072 (2006.01)
 (54) CONJUNTO DE CARTUCHO DE GRAMPOS E MÉTODO PARA FABRICAR UMA CAMADA IMPLANTÁVEL
 (73) ETHICON LLC (US)
 (72) JASON L. HARRIS; FREDERICK E. SHELTON IV; MICHAEL J. VENDELY; SUSANNE LANDGREBE
 Prazo de Validade: 20 (vinte) anos contados a partir de 21/09/2016, observadas as condições legais

(11) BR 11 2018 006530-7 B1 Código 16.1 - Concessão de Patente ou Certificado de Adição de Invenção
 (22) 23/06/2016
 (30) 01/10/2015 US US 62/235,979; 17/06/2016 US US 15/186,320; 17/06/2016 US US 15/186,336
 (51) C04B 28/14 (2006.01), C04B 28/04 (2006.01), C04B 38/10 (2006.01), C04B 24/02 (2006.01), B01F 17/00 (2006.01), C04B 103/48 (2006.01)
 (54) PLACA DE GESSO FORMADA USANDO UM AGENTE ESPUMANTE ESPECIALIZADO
 (73) UNITED STATES GYPSUM COMPANY (US)
 (72) ANNAMARIA VILINSKA; ALFRED C. LI; WEIXIN D. SONG
 Prazo de Validade: 20 (vinte) anos contados a partir de 23/06/2016, observadas as condições legais

(11) BR 11 2018 006886-1 B1 Código 16.1 - Concessão de Patente ou Certificado de Adição de Invenção
 (22) 10/10/2016
 (30) 09/10/2015 US 62/239,566; 09/10/2015 US 62/239,527; 09/10/2015 US 62/239,493; 29/04/2016 US 62/329,233
 (51) A61H 9/00 (2006.01), A61B 5/00 (2006.01)
 (54) CONTROLADOR DE DISPOSITIVO DE COMPRESSÃO E MÉTODO IMPLEMENTADO POR COMPUTADOR PARA MONITORAR O USO DO DISPOSITIVO DE COMPRESSÃO
 (73) KPR U.S., LLC (US)
 (72) JESSE DENSON; SCOTT WUDYKA; PAUL BECKER
 Prazo de Validade: 20 (vinte) anos contados a partir de 10/10/2016, observadas as condições legais

(11) BR 11 2018 007311-3 B1 Código 16.1 - Concessão de Patente ou Certificado de Adição de Invenção
 (22) 13/10/2016
 (30) 14/10/2015 US 62/241.428; 03/10/2016 US 15/283.934
 (51) F04B 47/02 (2006.01), F04B 17/03 (2006.01), F04B 53/00 (2006.01), F04D 13/10 (2006.01)
 (54) APARELHO DE BOMBEAMENTO DE VARETA LINEAR DE MOTOR EM TANDEM, MÉTODO PARA OPERAR UM APARELHO DE BOMBEAMENTO DE VARETA LINEAR DE MOTOR EM TANDEM E SISTEMA DE BOMBEAMENTO

DE ÓLEO

(73) UNICO, LLC (US)

(72) ANDREW J. HILGERS; MICHAEL A. MACDONALD; BENJAMIN J. GREGORY; RONALD G. PETERSON

Prazo de Validade: 20 (vinte) anos contados a partir de 13/10/2016, observadas as condições legais

(11) BR 11 2018 008834-0 B1

Código 16.1 - Concessão de Patente ou Certificado de Adição de Invenção

(22) 30/11/2016

(30) 01/12/2015 DE 102015015762.0

(51) B23P 15/00 (2006.01), B23P 23/00 (2006.01), H02K 15/00 (2006.01), H02K 15/02 (2006.01), B23K 20/12 (2006.01), H01F 41/02 (2006.01)

(54) PROCESSO PARA A PRODUÇÃO DE UM CONJUNTO DE DISCOS CONSISTINDO EM DISCOS APOIADOS UM SOBRE O OUTRO, BEM COMO DISPOSITIVO PARA A EXECUÇÃO DE TAL PROCESSO

(73) KIENLE + SPIESS GMBH (DE)

(72) BJÖRN BÖKER

Prazo de Validade: 20 (vinte) anos contados a partir de 30/11/2016, observadas as condições legais

(11) BR 11 2018 008972-9 B1

Código 16.1 - Concessão de Patente ou Certificado de Adição de Invenção

(22) 25/10/2016

(30) 03/11/2015 US 14/930,963

(51) A61B 17/34 (2006.01)

(54) DISPOSITIVO DE CARREGAMENTO DO ATUADOR DE EXTREMIDADE CIRÚRGICO E KIT DE INSTRUMENTO CIRÚRGICO

(73) ETHICON LLC (US)

(72) CHRISTOPHER J. HESS; FREDERICK E. SHELTON IV; RYAN A.

BLEDSON; JEFFREY L. SAVAGE; CRAIG T. GATES; DOUGLAS E. WITHERS

Prazo de Validade: 20 (vinte) anos contados a partir de 25/10/2016, observadas as condições legais

(11) BR 11 2018 009610-5 B1

Código 16.1 - Concessão de Patente ou Certificado de Adição de Invenção

(22) 23/11/2016

(30) 27/11/2015 CN PCT/CN2015095762

(51) B32B 5/02 (2006.01), B32B 27/32 (2006.01), C09J 123/26 (2006.01), C09J 151/06 (2006.01), C09J 153/02 (2006.01)

(54) COMPOSIÇÃO E SUBSTRATO REVESTIDO

(73) DOW GLOBAL TECHNOLOGIES LLC (US)

(72) YONGCHUN CHEN; HANG WU; HAIYANG YU; WEIMING MA; HONG YANG; XIAO YI PANG

Prazo de Validade: 20 (vinte) anos contados a partir de 23/11/2016, observadas as condições legais

(11) BR 11 2018 009988-0 B1	<p>Código 16.1 - Concessão de Patente ou Certificado de Adição de Invenção (22) 18/11/2016 (30) 19/11/2015 US 14/946,244 (51) E21B 37/06 (2006.01), F17D 3/12 (2006.01) (54) SISTEMA PARA TRANSFORMAÇÃO DE FASE SÓLIDA EM LÍQUIDA NO LOCAL OU FLUIDIFICAÇÃO DE UM PRODUTO QUÍMICO LÍQUIDO DE ALTA VISCOSIDADE E DISTRIBUIÇÃO EM LINHA DE UM PRODUTO QUÍMICO, E, MÉTODO PARA DISTRIBUIÇÃO EM LINHA DE UM PRODUTO QUÍMICO (73) CHAMPIONX USA INC. (US) (72) DAVID MARC DANIEL FOUCHARD Prazo de Validade: 20 (vinte) anos contados a partir de 18/11/2016, observadas as condições legais</p>
(11) BR 11 2018 010490-6 B1	<p>Código 16.1 - Concessão de Patente ou Certificado de Adição de Invenção (22) 15/11/2016 (30) 25/11/2015 US 14/951,670 (51) A61B 17/32 (2006.01), A61B 18/12 (2006.01), A61B 90/00 (2006.01) (54) APARELHO COM RECURSO DE USO RESTRITO PARA INSTRUMENTO CIRÚRGICO (73) ETHICON LLC (US) (72) DAVID C. GROENE; BENJAMIN J. DANZIGER Prazo de Validade: 20 (vinte) anos contados a partir de 15/11/2016, observadas as condições legais</p>
(11) BR 11 2018 010604-6 B1	<p>Código 16.1 - Concessão de Patente ou Certificado de Adição de Invenção (22) 01/12/2016 (30) 01/12/2015 EP PCT/EP2015/078226 (51) F04C 25/02 (2006.01), F04C 29/12 (2006.01), F04C 18/344 (2006.01), B01D 46/24 (2006.01) (54) Bomba a vácuo e cartucho para uma bomba a vácuo (73) ATELIERS BUSCH S.A. (CH) (72) CHRISTIAN SCHALLER; YANNICK LAVERSIN; ERIK LIPPELT; JAN EIBISCH Prazo de Validade: 20 (vinte) anos contados a partir de 01/12/2016, observadas as condições legais</p>
(11) BR 11 2018 011739-0 B1	<p>Código 16.1 - Concessão de Patente ou Certificado de Adição de Invenção (22) 12/09/2016 (30) 11/12/2015 US 62/266,092; 01/03/2016 BE BE2016/5147; 16/03/2016 US 62/308,952; 19/07/2016 BE BE2016/5600 (51) F04C 29/00 (2006.01), F04C 29/02 (2006.01), F04C 29/04 (2006.01), F04C 18/16 (2006.01) (54) MÉTODO PARA CONTROLAR A INJEÇÃO DE LÍQUIDO DE UM</p>

DISPOSITIVO COMPRESSOR OU DISPOSITIVO EXPANSOR, UM DISPOSITIVO COMPRESSOR OU DISPOSITIVO EXPANSOR INJETADO COM LÍQUIDO E UM ELEMENTO COMPRESSOR OU ELEMENTO EXPANSOR INJETADO COM LÍQUIDO

(73) ATLAS COPCO AIRPOWER, NAAMLOZE VENNOOTSCHAP (BE)

(72) CHRISTIAN SCHMITZ; JOHAN JULIA J. DOM; ALEKSANDR PULNIKOV; BENJAMIN MOENS; SOFIE DEPREZ

Prazo de Validade: 20 (vinte) anos contados a partir de 12/09/2016, observadas as condições legais

(11) BR 11 2018 011758-7 B1

Código 16.1 - Concessão de Patente ou Certificado de Adição de Invenção
(22) 23/08/2016

(30) 11/12/2015 US 62/266.092; 01/03/2016 BE 2016/5147

(51) F04C 29/00 (2006.01), F04C 29/02 (2006.01), F04C 29/04 (2006.01), F04C 18/16 (2006.01)

(54) MÉTODO PARA CONTROLAR INJEÇÃO DE LÍQUIDO DE DISPOSITIVO COMPRESSOR E DISPOSITIVO COMPRESSOR INJETADO COM LÍQUIDO

(73) ATLAS COPCO AIRPOWER, NAAMLOZE VENNOOTSCHAP (BE)

(72) JOHAN JULIA J. DOM; JOCHEN EMIEL CORNEEL THEELEN; SHRAMIK KANTILAL DAHALE; LUC HENRI ARTHUR ALBERT VAN HOEY; DIEGO TRUYEN; KRISTOF PIETER FRANS MARCELIS

Prazo de Validade: 20 (vinte) anos contados a partir de 23/08/2016, observadas as condições legais

(11) BR 11 2018 011885-0 B1

Código 16.1 - Concessão de Patente ou Certificado de Adição de Invenção
(22) 04/01/2016

(51) G02B 27/22 (1968.09)

(54) APARELHO DE EXIBIÇÃO EM 3D

(73) ULTRA-D COÖPERATIEF U.A. (NL)

(72) WALTHERUS ANTONIUS HENDRIKUS ROELEN; HERMAN GEERT MARSMAN

Prazo de Validade: 20 (vinte) anos contados a partir de 04/01/2016, observadas as condições legais

(11) BR 11 2018 012378-1 B1

Código 16.1 - Concessão de Patente ou Certificado de Adição de Invenção
(22) 16/12/2016

(30) 18/12/2015 EP 15201396.7; 27/05/2016 EP 16171706.1

(51) C07D 413/10 (2006.01), A01N 43/82 (2006.01), A01N 43/90 (2006.01), C07D 271/06 (2006.01)

(54) COMPOSTO DA FÓRMULA (I) E SEU USO, COMPOSIÇÃO AGROQUÍMICA E MÉTODO DE CONTROLE OU PREVENÇÃO DE INFESTAÇÃO DE PLANTAS ÚTEIS POR MICRORGANISMOS FITOPATOGÊNICOS

(73) SYNGENTA PARTICIPATIONS AG (CH)

(72) THOMAS JAMES HOFFMAN; DANIEL STIERLI; RENAUD
BEAUDEGNIES; MARTIN POULIOT

Prazo de Validade: 20 (vinte) anos contados a partir de 16/12/2016, observadas
as condições legais

(11) BR 11 2018 012410-9 B1

Código 16.1 - Concessão de Patente ou Certificado de Adição de Invenção
(22) 16/12/2016

(30) 18/12/2015 US 62/269,573; 31/12/2015 US 62/273,880

(51) A23C 9/152 (2006.01), A23K 20/142 (2006.01), A23K 20/174 (2006.01),
A23L 33/17 (2006.01)

(54) COMPOSIÇÃO PARA O AUMENTO DA SÍNTESE DE PROTEÍNA E/OU
FORÇA FUNCIONAL MUSCULARES EM MAMÍFEROS

(73) LONZA CONSUMER HEALTH INC. (US)

(72) AOUATEF BELLAMINE; ILYA ZHIVKOVICH; ULLA FREITAS

Prazo de Validade: 20 (vinte) anos contados a partir de 16/12/2016, observadas
as condições legais

(11) BR 11 2018 012628-4 B1

Código 16.1 - Concessão de Patente ou Certificado de Adição de Invenção
(22) 22/12/2016

(30) 23/12/2015 DE 202015107063.2

(51) F25D 23/08 (2006.01), F25D 23/02 (2006.01)

(54) PERFIL DE MONTAGEM, ELEMENTO DE VEDAÇÃO E EQUIPAMENTO
DE RESFRIAMENTO OU REFRIGERAÇÃO

(73) REHAU AG + CO (DE)

(72) MANFRED WILLERT; MATTHIAS BRETTMANN

Prazo de Validade: 20 (vinte) anos contados a partir de 22/12/2016, observadas
as condições legais

(11) BR 11 2018 012740-0 B1

Código 16.1 - Concessão de Patente ou Certificado de Adição de Invenção
(22) 21/12/2016

(30) 21/12/2015 FR 1563004

(51) F01D 5/14 (2006.01), F01D 5/28 (2006.01)

(54) BLINDAGEM DE BORDO DE ATAQUE, PÁ, TURBOMÁQUINA,
VENTOINHA, E, TURBOFAN

(73) SAFRAN AIRCRAFT ENGINES (FR)

(72) JÉRÉMY GUIVARC'H; ALAIN JACQUES MICHEL BASSOT; GÉRALD
DIOGO; JEAN-LOUIS ROMERO; THIBAUT RUF

Prazo de Validade: 20 (vinte) anos contados a partir de 21/12/2016, observadas
as condições legais

(11) BR 11 2018 013239-0 B1

Código 16.1 - Concessão de Patente ou Certificado de Adição de Invenção
(22) 27/12/2016

(30) 04/01/2016 FR 1650013

(51) H02S 20/32 (2006.01), F24S 50/20 (2006.01)
(54) MÉTODO DE CONTROLE DA ORIENTAÇÃO DE MÓDULO SOLAR E MÓDULO SOLAR
(73) NEXTRACKER INC. (US)
(72) JÉRÔME ARLIAUD; MADYAN MICHOTTE DE WELLE
Prazo de Validade: 20 (vinte) anos contados a partir de 27/12/2016, observadas as condições legais

(11) BR 11 2018 013240-3 B1 Código 16.1 - Concessão de Patente ou Certificado de Adição de Invenção
(22) 27/12/2016
(30) 04/01/2016 FR 1650014
(51) H02S 20/32 (2006.01), G05D 3/10 (2006.01), F24J 2/54 (1995.01), F24J 2/38 (1985.01)
(54) ARRANJO SOLAR E MÉTODO PARA GERENCIAR UM ARRANJO SOLAR
(73) NEXTRACKER INC. (US)
(72) MADYAN MICHOTTE DE WELLE; JÉRÔME ARLIAUD
Prazo de Validade: 20 (vinte) anos contados a partir de 27/12/2016, observadas as condições legais

(11) BR 11 2018 013332-9 B1 Código 16.1 - Concessão de Patente ou Certificado de Adição de Invenção
(22) 13/12/2016
(30) 31/12/2015 US 14/985,501
(51) A61B 17/072 (2006.01)
(54) INSTRUMENTO CIRÚRGICO COM PINO TRANSLADÁVEL DE TRAVAMENTO E CARTUCHO PARA UM ATUADOR DE EXTREMIDADE DE UM INSTRUMENTO CIRÚRGICO
(73) ETHICON LLC (US)
(72) JOHN S. KIMSEY; ANIL K. NALAGATLA; HECTOR CHOW; SUDHIR PATEL; DOUGLAS B. HOFFMAN; THOMAS ADAMS
Prazo de Validade: 20 (vinte) anos contados a partir de 13/12/2016, observadas as condições legais

(11) BR 11 2018 013371-0 B1 Código 16.1 - Concessão de Patente ou Certificado de Adição de Invenção
(22) 19/12/2016
(30) 31/12/2015 US 14/985,541
(51) A61B 17/072 (2006.01)
(54) INSTRUMENTO CIRÚRGICO COM EXTREMIDADE DE INDICADOR DE CURSO
(73) ETHICON LLC (US)
(72) THOMAS ADAMS; BARRY T. JAMISON; STEVEN DICKINSON; ANIL K. NALAGATLA
Prazo de Validade: 20 (vinte) anos contados a partir de 19/12/2016, observadas as condições legais

as condições legais

(11) BR 11 2018 013394-9 B1 Código 16.1 - Concessão de Patente ou Certificado de Adição de Invenção
(22) 19/12/2016
(30) 28/12/2015 EP 15382667.2
(51) H01R 4/24 (2006.01)
(54) CONTATO ELÉTRICO PARA CABOS ELÉTRICOS
(73) SIMON, S.A.U. (ES)
(72) JONATAN ACIÉN FERNÁNDEZ
Prazo de Validade: 20 (vinte) anos contados a partir de 19/12/2016, observadas as condições legais

(11) BR 11 2018 013501-1 B1 Código 16.1 - Concessão de Patente ou Certificado de Adição de Invenção
(22) 29/12/2016
(30) 29/12/2015 EP 15202856.9
(51) A23L 33/00 (2006.01), A23L 33/135 (2006.01), A23L 33/21 (2006.01), A61K 31/702 (2006.01), A61K 35/744 (2006.01), A61K 35/745 (2006.01), A61P 37/04 (2006.01)
(54) USO DE UM INGREDIENTE FERMENTADO E OLIGOSSACARÍDEO NÃO DIGERÍVEL
(73) N.V. NUTRICIA (NL)
(72) JAN KNOL; HOUKJE BOURITIUS; AKHTAR RAISH OOZEER; ALMA JILDOU NAUTA
Prazo de Validade: 20 (vinte) anos contados a partir de 29/12/2016, observadas as condições legais

(11) BR 11 2018 013556-9 B1 Código 16.1 - Concessão de Patente ou Certificado de Adição de Invenção
(22) 16/12/2016
(30) 30/12/2015 US 62/273,385; 15/12/2016 US 15/380,838
(51) C05C 9/00 (2006.01)
(54) Processo de preparação de tiosulfato de potássio
(73) TESSENDERLO KERLEY, INC. (US)
(72) MICHAEL MASSOUD HOJJATIE; CONSTANCE LYNN FRANK LOCKHART; ALEXANDROS DIMITRIADIS; MARK P. CLARKSON; HARRY CHARLES KOMINSKI; JEROEN VAN CAUWENBERGH; NICHOLAS S. SHULT; ADAM T. GOLDSMITH
Prazo de Validade: 20 (vinte) anos contados a partir de 16/12/2016, observadas as condições legais

(11) BR 11 2018 014361-8 B1 Código 16.1 - Concessão de Patente ou Certificado de Adição de Invenção
(22) 23/12/2016
(30) 13/01/2016 IT 102016000002424
(51) E04B 1/348 (2006.01), E04F 17/08 (2006.01)

	(54) ESTRUTURA DE CONSTRUÇÃO MODULAR (73) EMMEALLAENNE S.R.L. (IT) (72) LUCA POFI; FEDERICO LESTINI Prazo de Validade: 20 (vinte) anos contados a partir de 23/12/2016, observadas as condições legais
(11) BR 11 2018 015019-3 B1	Código 16.1 - Concessão de Patente ou Certificado de Adição de Invenção (22) 08/02/2016 (51) G02B 6/028 (2006.01), G02B 6/036 (2006.01) (54) FIBRA, LINK E SISTEMA ÓPTICO (73) DRAKA COMTEQ B.V. (NL) (72) PIERRE SILLARD; DENIS MOLIN; MARIANNE BIGOT Prazo de Validade: 20 (vinte) anos contados a partir de 08/02/2016, observadas as condições legais
(11) BR 11 2018 015183-1 B1	Código 16.1 - Concessão de Patente ou Certificado de Adição de Invenção (22) 22/02/2017 (30) 26/02/2016 FR 1651595 (51) A01B 63/26 (2006.01), A01C 7/20 (2006.01) (54) ELEMENTO DE TRABALHO DE UMA MÁQUINA AGRÍCOLA TENDO UM SISTEMA PARA AJUSTAR A PRESSÃO PARA BAIXO (73) KUHN S.A. (FR) (72) CHRISTOPHE ANDRES Prazo de Validade: 20 (vinte) anos contados a partir de 22/02/2017, observadas as condições legais
(11) BR 11 2018 015306-0 B1	Código 16.1 - Concessão de Patente ou Certificado de Adição de Invenção (22) 06/10/2016 (30) 07/04/2016 JP 2016-077466; 07/04/2016 JP 2016-077467 (51) F25D 21/06 (2006.01), F25B 47/02 (2006.01), F28F 17/00 (2006.01) (54) MÉTODO DE DESCONGELAMENTO POR SUBLIMAÇÃO, DISPOSITIVO DE DESCONGELAMENTO POR SUBLIMAÇÃO, E DISPOSITIVO DE RESFRIAMENTO (73) MAYEKAWA MFG. CO., LTD. (JP) (72) MASASHI KATO; KOSAKU NISHIDA Prazo de Validade: 20 (vinte) anos contados a partir de 06/10/2016, observadas as condições legais
(11) BR 11 2018 015376-1 B1	Código 16.1 - Concessão de Patente ou Certificado de Adição de Invenção (22) 08/12/2016 (30) 08/02/2016 US 62/292,532 (51) F04D 29/16 (2006.01), F04D 29/52 (2006.01), F04D 29/54 (2006.01), F04D 29/68 (2006.01)

(54) COIFA DE VENTILADOR PARA UM VENTILADOR DE FLUXO AXIAL E CONJUNTO DE VENTILADOR AXIAL

(73) ROBERT BOSCH GMBH (DE)

(72) WILLIAM S. STEVENS

Prazo de Validade: 20 (vinte) anos contados a partir de 08/12/2016, observadas as condições legais

(11) BR 11 2018 016155-1 B1

Código 16.1 - Concessão de Patente ou Certificado de Adição de Invenção

(22) 31/01/2017

(30) 08/02/2016 US 62/292,381

(51) D21F 11/00 (2006.01), D21F 3/02 (2006.01)

(54) MÉTODOS PARA FABRICAR UMA FOLHA FIBROSA

(73) GPCP IP HOLDINGS LLC (US)

(72) DAVID A. BECK

Prazo de Validade: 20 (vinte) anos contados a partir de 31/01/2017, observadas as condições legais

(11) BR 11 2018 016165-9 B1

Código 16.1 - Concessão de Patente ou Certificado de Adição de Invenção

(22) 31/01/2017

(30) 08/02/2016 US 62/292,377

(51) D21F 11/00 (2006.01), D21F 3/02 (2006.01)

(54) MÉTODOS DE FABRICAÇÃO DE FOLHA FIBROSA

(73) GPCP IP HOLDINGS LLC (US)

(72) DAVID A. BECK

Prazo de Validade: 20 (vinte) anos contados a partir de 31/01/2017, observadas as condições legais

(11) BR 11 2018 016505-0 B1

Código 16.1 - Concessão de Patente ou Certificado de Adição de Invenção

(22) 28/03/2017

(30) 22/04/2016 DE 10 2016 004 882.4

(51) G05D 1/02 (2006.01), G05B 19/418 (2006.01)

(54) MÉTODO PARA A OPERAÇÃO DE UMA INSTALAÇÃO DE PRODUÇÃO E INSTALAÇÃO DE PRODUÇÃO

(73) SEW-EURODRIVE GMBH & CO. KG (DE)

(72) JOHANN SODER

Prazo de Validade: 20 (vinte) anos contados a partir de 28/03/2017, observadas as condições legais

(11) BR 11 2018 016530-1 B1

Código 16.1 - Concessão de Patente ou Certificado de Adição de Invenção

(22) 15/02/2017

(30) 15/02/2016 US 62/295,171

(51) B32B 7/10 (2006.01), B32B 27/08 (2006.01), B32B 27/30 (2006.01)

(54) Filme Multicamada

	(73) MACRO TECHNOLOGY INC. (CA) (72) MIROSLAV PLANETA; HARINDER TAMBER Prazo de Validade: 20 (vinte) anos contados a partir de 15/02/2017, observadas as condições legais
(11) BR 11 2018 016748-7 B1	Código 16.1 - Concessão de Patente ou Certificado de Adição de Invenção (22) 17/02/2017 (30) 18/02/2016 JP 2016-028895 (51) G01N 1/32 (2006.01), C25F 3/02 (2006.01), G01N 33/20 (2006.01) (54) APARELHO PARA CAUSTICAÇÃO E DISSOLUÇÃO ELETROLÍTICA E MÉTODO PARA EXTRAIR PARTÍCULAS DE COMPOSTOS METÁLICOS (73) NIPPON STEEL CORPORATION (JP) (72) KAZUMI MIZUKAMI Prazo de Validade: 20 (vinte) anos contados a partir de 17/02/2017, observadas as condições legais
(11) BR 11 2018 016801-7 B1	Código 16.1 - Concessão de Patente ou Certificado de Adição de Invenção (22) 02/03/2017 (30) 02/03/2016 US 62/302,549; 16/02/2017 US 15/434,986 (51) E21B 19/00 (2006.01) (54) TENSIONADOR DE RISER E MÉTODO DE TENSIONAMENTO DE UM RISER (73) VETCO GRAY, INC. (US) (72) BENJAMIN JAMES KUBICHEK; JOSEPH WILLIAM PALLINI; JESSE B. RIHA; DANIEL LOUIS HAVELKA; ROBERT JAMES WAGNER Prazo de Validade: 20 (vinte) anos contados a partir de 02/03/2017, observadas as condições legais
(11) BR 11 2018 067331-5 B1	Código 16.1 - Concessão de Patente ou Certificado de Adição de Invenção (22) 28/02/2017 (30) 02/03/2016 FR 16/00342 (51) G01B 5/14 (2006.01), G01B 5/30 (2006.01) (54) SENSOR DE DEFORMAÇÃO QUE PERMITE A DISCRIMINAÇÃO DA MEDIÇÃO, DE ACORDO COM A DIREÇÃO DA DEFORMAÇÃO (73) SILMACH (FR) ; ETAT FRANCAIS REPRESENTE PAR LE DELEGUE GENERAL POUR L'ARMEMENT (FR) (72) COTE, THIERRY; SADOULET, VIANNEY; MINOTTI, PATRICE; WALTER, VINCENT; GIRARDIN, PASCAL Prazo de Validade: 20 (vinte) anos contados a partir de 28/02/2017, observadas as condições legais
(11) BR 11 2018 067642-0 B1	Código 16.1 - Concessão de Patente ou Certificado de Adição de Invenção (22) 01/03/2017

(30) 01/03/2016 EP 16158105.3

(51) A23C 20/02 (2006.01)

(54) ANÁLOGO DE QUEIJO VEGANO

(73) COÖPERATIE AVEBE U.A. (NL)

(72) JACOB BERGSMA

Prazo de Validade: 20 (vinte) anos contados a partir de 01/03/2017, observadas as condições legais

(11) BR 11 2018 068050-8 B1

Código 16.1 - Concessão de Patente ou Certificado de Adição de Invenção

(22) 03/03/2017

(30) 08/03/2016 EP 16159091.4

(51) H01M 12/08 (2006.01), H01M 10/39 (2006.01)

(54) APARELHO PARA ARMAZENAMENTO DE ENERGIA ELÉTRICA E MÉTODO PARA OPERAR UM APARELHO PARA ARMAZENAMENTO DE ENERGIA ELÉTRICA

(73) BASF SE (DE)

(72) PETER HEIDEBRECHT; DOMNIK BAYER; WOLFGANG JABCZYNSKI; JESUS ENRIQUE ZERPA UNDA; ANNA KATHARINA DUERR

Prazo de Validade: 20 (vinte) anos contados a partir de 03/03/2017, observadas as condições legais

(11) BR 11 2018 068197-0 B1

Código 16.1 - Concessão de Patente ou Certificado de Adição de Invenção

(22) 07/03/2017

(30) 08/03/2016 US 62/305,449

(51) E21B 43/267 (2006.01), C09K 8/80 (2006.01), E21B 21/06 (2006.01), E21B 43/26 (2006.01)

(54) SISTEMA, MÉTODO E TANQUE DE COMPENSAÇÃO PARA A UTILIZAÇÃO DE AREIA DE FRATURAMENTO ÚMIDA PARA CRIAÇÃO DE FLUIDO DE FRATURAMENTO

(73) TYPHON TECHNOLOGY SOLUTIONS, LLC (US)

(72) JEFFREY G. MORRIS; ADRIAN BENJAMIN BODISHBAUGH; MICHAEL BATEMAN; NEAL JENSEN

Prazo de Validade: 20 (vinte) anos contados a partir de 07/03/2017, observadas as condições legais

(11) BR 11 2018 068237-3 B1

Código 16.1 - Concessão de Patente ou Certificado de Adição de Invenção

(22) 07/03/2017

(30) 09/03/2016 EP 16159507.9

(51) C01G 49/06 (2006.01), C09C 1/24 (2006.01), B01J 8/22 (2006.01)

(54) FABRICAÇÃO DE PIGMENTO VERMELHO DE ÓXIDO DE FERRO

(73) LANXESS DEUTSCHLAND GMBH (DE)

(72) WALDEMAR CZAPLIK

Prazo de Validade: 20 (vinte) anos contados a partir de 07/03/2017, observadas

as condições legais

(11) BR 11 2018 068651-4 B1 Código 16.1 - Concessão de Patente ou Certificado de Adição de Invenção
(22) 15/03/2017
(30) 15/03/2016 US 62/308,593
(51) E21B 43/12 (2006.01)
(54) MÉTODO PARA ELEVAÇÃO ARTIFICIAL
(73) EQUINOR ENERGY AS (NO)
(72) TORD JENSEN; IVAR ØYSTEIN LARSEN; ARNE VALLE; ØIVIND FEVANG
Prazo de Validade: 20 (vinte) anos contados a partir de 15/03/2017, observadas as condições legais

(11) BR 11 2018 068871-1 B1 Código 16.1 - Concessão de Patente ou Certificado de Adição de Invenção
(22) 15/03/2017
(30) 15/03/2016 US 62/308,445
(51) A23L 2/38 (2006.01), A23L 2/54 (2006.01), A23L 3/36 (2006.01)
(54) COMPOSIÇÃO DE BEBIDA CONGELADA E MÉTODO DE FABRICAÇÃO DE UMA BEBIDA CONGELADA
(73) THE COCA-COLA COMPANY (US)
(72) SANDRA C. RYAN
Prazo de Validade: 20 (vinte) anos contados a partir de 15/03/2017, observadas as condições legais

(11) BR 11 2018 069390-1 B1 Código 16.1 - Concessão de Patente ou Certificado de Adição de Invenção
(22) 30/03/2017
(30) 31/03/2016 EP 16163337.5
(51) C03B 35/18 (2006.01), B65G 39/00 (2006.01), B65G 39/02 (2006.01), F27B 9/24 (2006.01), F27D 3/02 (2006.01)
(54) TERMINAÇÃO METÁLICA INTEGRAL, CONJUNTO DE ESTEIRA TRANSPORTADORA DE ROLETES E USO DE UM CONJUNTO DE ESTEIRA TRANSPORTADORA DE ROLETES
(73) VESUVIUS FRANCE S.A. (FR)
(72) LAURENT DUBOIS; ETIENNE SCHABAILLIE
Prazo de Validade: 20 (vinte) anos contados a partir de 30/03/2017, observadas as condições legais

(11) BR 11 2018 069510-6 B1 Código 16.1 - Concessão de Patente ou Certificado de Adição de Invenção
(22) 24/03/2017
(30) 25/03/2016 US 62/313.619
(51) E21B 41/00 (2006.01), H02N 2/18 (2006.01)
(54) DISPOSITIVOS E SISTEMAS DE COLHEITA DE ENERGIA DE FLUXO
(73) CALIFORNIA INSTITUTE OF TECHNOLOGY (US)

(72) STEWART SHERRIT; HYEONG JAE LEE; TIM COLONIUS; LUIS PHILLIPE TOSI

Prazo de Validade: 20 (vinte) anos contados a partir de 24/03/2017, observadas as condições legais

(11) BR 11 2018 069517-3 B1

Código 16.1 - Concessão de Patente ou Certificado de Adição de Invenção

(22) 17/04/2017

(30) 20/04/2016 US 62/325,175

(51) C08F 2/38 (2006.01), C08F 10/02 (2006.01), C08F 4/24 (2006.01), C08F 2/34 (2006.01)

(54) MÉTODO PARA MODIFICAR UM ÍNDICE DE FLUXO DE POLÍMERO

(73) UNIVATION TECHNOLOGIES, LLC (US)

(72) CHARLES D. LESTER; MARK G. GOODE; TIMOTHY R. LYNN; KEVIN J. CANN; JOHN H. MOORHOUSE; WILLIAM A. MATTHEWS; KEFU SUN; FRANCOIS ALEXANDRE

Prazo de Validade: 20 (vinte) anos contados a partir de 17/04/2017, observadas as condições legais

(11) BR 11 2018 069593-9 B1

Código 16.1 - Concessão de Patente ou Certificado de Adição de Invenção

(22) 30/03/2016

(51) F01P 7/02 (2006.01), F01P 5/04 (2006.01), F01P 5/06 (2006.01)

(54) DISPOSITIVO DE RESFRIAMENTO PARA MOTOR DE COMBUSTÃO INTERNA PARA VEÍCULO DO TIPO PARA MONTAR

(73) HONDA MOTOR CO., LTD. (JP)

(72) TOMOKAZU KOBAYASHI; HIROYUKI SUGIURA; TERUHIDE YAMANISHI

Prazo de Validade: 20 (vinte) anos contados a partir de 30/03/2016, observadas as condições legais

(11) BR 11 2018 070426-1 B1

Código 16.1 - Concessão de Patente ou Certificado de Adição de Invenção

(22) 31/03/2017

(30) 04/04/2016 GB 1605738.2

(51) E21B 43/017 (2006.01)

(54) COLETOR SUBMARINO E MÉTODO PARA INSTALAR UM COLETOR SUBMARINO

(73) TECHNIP UK LTD (GB)

(72) OLIVIER RAGEOT; PETER HAYWARD; CHRYSTALLA VORKA; KEVIN DE KLERK; GRAHAM EDWARDS

Prazo de Validade: 20 (vinte) anos contados a partir de 31/03/2017, observadas as condições legais

(11) BR 11 2018 070574-8 B1

Código 16.1 - Concessão de Patente ou Certificado de Adição de Invenção

(22) 04/04/2017

(30) 08/04/2016 EP 16164427.3

(51) C08F 110/10 (2006.01), C08F 210/08 (2006.01), C08F 210/10 (2006.01), C08F 10/10 (2006.01), B01J 19/00 (2006.01), B01J 19/24 (2006.01)

(54) Unidade de polimerização e processo de polimerização

(73) INEOS EUROPE AG (CH)

(72) ERICK DOMINIQUE DAIRE; JEAN-MARC GALEWSKI; ANTHONY SIMOENS; ARNAUD SOULAGE

Prazo de Validade: 20 (vinte) anos contados a partir de 04/04/2017, observadas as condições legais

(11) BR 11 2018 070628-0 B1

Código 16.1 - Concessão de Patente ou Certificado de Adição de Invenção

(22) 08/04/2016

(51) C03B 29/04 (2006.01)

(54) SISTEMA PARA POLIR RECIPIENTES DE VIDRO COM FOGO E MÉTODO PARA POLIR RECIPIENTES DE VIDRO COM FOGO

(73) VITRO, S.A.B. DE C.V. (MX)

(72) ADRIÁN ENRIQUE MACOUZET DÍAZ LEAL; ALEJANDRO BECKER DEL RÍO; ENRIQUE BAQUERIE GONZÁLEZ

Prazo de Validade: 20 (vinte) anos contados a partir de 08/04/2016, observadas as condições legais

(11) BR 11 2018 070905-0 B1

Código 16.1 - Concessão de Patente ou Certificado de Adição de Invenção

(22) 17/04/2017

(30) 15/04/2016 US 62/323,347

(51) C09C 1/42 (2006.01), C04B 35/195 (2006.01), C04B 33/04 (2006.01)

(54) Método para formar uma argila de caulim hidratado ultrafina, e, composição de cerâmica de cordierita

(73) BASF CORPORATION (US)

(72) ISMAIL YILDIRIM; SHARAD MATHUR

Prazo de Validade: 20 (vinte) anos contados a partir de 17/04/2017, observadas as condições legais

(11) BR 11 2018 071052-0 B1

Código 16.1 - Concessão de Patente ou Certificado de Adição de Invenção

(22) 12/04/2017

(30) 12/04/2016 US 15/097,254

(51) B65B 43/42 (2006.01), A61J 1/00 (2006.01), A61J 3/00 (2006.01), A61J 3/02 (2006.01), B25J 9/02 (2006.01), B25J 9/12 (2006.01), B65B 1/04 (2006.01)

(54) SISTEMA DE PROCESSAMENTO FARMACÊUTICO INTEGRADO, E, MÉTODO PARA PROCESSAMENTO ASSÉPTICO DE UMA SUBSTÂNCIA FARMACÊUTICA EM UM SISTEMA DE PROCESSAMENTO FARMACÊUTICO INTEGRADO

(73) VANRX PHARMASYSTEMS INC (CA)

(72) JOHN SENGER; CHRISTOPHER PROCYSHYN; JUVENAL NAING

Prazo de Validade: 20 (vinte) anos contados a partir de 12/04/2017, observadas

as condições legais

- (11) BR 11 2018 071487-9 B1** Código 16.1 - Concessão de Patente ou Certificado de Adição de Invenção
(22) 17/05/2017
(30) 30/05/2016 EP 16172028.9
(51) G01N 21/89 (2006.01), G01B 11/30 (2006.01), G01N 21/956 (2006.01), G06K 9/20 (2006.01)
(54) SISTEMA DE CAPTURA DE IMAGEM E MÉTODO PARA DETERMINAÇÃO DA POSIÇÃO DE UMA ESTRUTURA GRAVADA EM UM ELEMENTO LAMINADO
(73) BOBST MEX SA (CH)
(72) MATTHIEU RICHARD; FRANCIS PILLOUD
Prazo de Validade: 20 (vinte) anos contados a partir de 17/05/2017, observadas as condições legais
-
- (11) BR 11 2018 072151-4 B1** Código 16.1 - Concessão de Patente ou Certificado de Adição de Invenção
(22) 02/06/2017
(30) 06/06/2016 EP 16173182.3
(51) D04H 1/4291 (2006.01), C08L 23/12 (2006.01), D04H 1/544 (2006.01), D04H 1/56 (2006.01), D04H 3/007 (2006.01), D04H 3/16 (2006.01), D01D 5/098 (2006.01), D01F 6/46 (2006.01)
(54) FIBRA E TELA SOPRADAS EM FUSÃO, E, ARTIGO
(73) BOREALIS AG (AT)
(72) JINGBO WANG; JOACHIM FIEBIG; HENK VAN PARIDON; MARKUS GAHLEITNER; PETAR DOSHEV; GEORG GRESTEMBERGER; ANTTI TYNYS
Prazo de Validade: 20 (vinte) anos contados a partir de 02/06/2017, observadas as condições legais
-
- (11) BR 11 2018 072330-4 B1** Código 16.1 - Concessão de Patente ou Certificado de Adição de Invenção
(22) 02/06/2017
(30) 06/06/2016 EP 16173183.1
(51) C08F 110/06 (2006.01), C08L 23/12 (2006.01)
(54) COMPOSIÇÃO DE POLIPROPILENO, ARTIGO MOLDADO, PELÍCULA, FIBRA E MANTA FIADAS POR SOPRO EM FUSÃO, E, ARTIGO.
(73) BOREALIS AG (AT)
(72) JINGBO WANG; MARKUS GAHLEITNER; PETAR DOSHEV; GEORG GRESTEMBERGER
Prazo de Validade: 20 (vinte) anos contados a partir de 02/06/2017, observadas as condições legais
-
- (11) BR 11 2018 073024-6 B1** Código 16.1 - Concessão de Patente ou Certificado de Adição de Invenção
(22) 08/06/2017
(30) 09/06/2016 EP 16173775.4

	<p>(51) A24C 5/47 (2006.01), A24D 1/02 (2006.01)</p> <p>(54) APARELHO E MÉTODO PARA PRODUZIR UM MODELO DE PAPEL PONTEIRA SEMIACABADO PARA FABRICAÇÃO DE PAPEL PONTEIRA PARA ARTIGOS EM FORMA DE COLUNA, TAIS COMO ARTIGOS PARA FUMAR</p> <p>(73) PHILIP MORRIS PRODUCTS S.A. (CH)</p> <p>(72) ROBERT EMMETT</p> <p>Prazo de Validade: 20 (vinte) anos contados a partir de 08/06/2017, observadas as condições legais</p>
(11) BR 11 2018 073541-8 B1	<p>Código 16.1 - Concessão de Patente ou Certificado de Adição de Invenção</p> <p>(22) 18/05/2017</p> <p>(30) 19/05/2016 IT 102016000051783</p> <p>(51) A61B 17/88 (2006.01), A61B 17/17 (2006.01), A61B 17/86 (2006.01)</p> <p>(54) INSTRUMENTO DE ESTRUTURA MELHORADA PARA PERMITIR O ALINHAMENTO DE PARAFUSOS DE FIXAÇÃO A SEREM INSERIDOS NOS ORIFÍCIOS TRANSVERSAIS DE HASTES PARA OSSOS LONGOS</p> <p>(73) ORTHOFIX S.R.L. (IT)</p> <p>(72) ANDREA ZACCARIA; MARCO MAGNI; DANIELE VENTURINI</p> <p>Prazo de Validade: 20 (vinte) anos contados a partir de 18/05/2017, observadas as condições legais</p>
(11) BR 11 2018 073724-0 B1	<p>Código 16.1 - Concessão de Patente ou Certificado de Adição de Invenção</p> <p>(22) 16/05/2017</p> <p>(30) 17/05/2016 FI 20165414</p> <p>(51) C08L 91/00 (2006.01), C09D 7/00 (2006.01), C10G 45/58 (2006.01), C10G 65/04 (2006.01), C10M 177/00 (2006.01), C10L 1/04 (2006.01), C10G 3/00 (2006.01)</p> <p>(54) COMPOSIÇÃO COMPREENDENDO PARAFINAS E MÉTODO PARA PRODUZIR A MESMA</p> <p>(73) NESTE CORPORATION (FI)</p> <p>(72) VIRPI RÄMÖ; TOMI NYMAN; TANJA ESKOLA</p> <p>Prazo de Validade: 20 (vinte) anos contados a partir de 16/05/2017, observadas as condições legais</p>
(11) BR 11 2018 075708-0 B1	<p>Código 16.1 - Concessão de Patente ou Certificado de Adição de Invenção</p> <p>(22) 14/06/2017</p> <p>(30) 14/06/2016 DE 102016210574.4</p> <p>(51) A61B 17/02 (2006.01)</p> <p>(54) DISPOSITIVO PARA REDUZIR A RETRAÇÃO DAS BORDAS DE UMA FÁSCIA E KIT PARA TRATAR UM DEFEITO DE TECIDO MOLE</p> <p>(73) FASCIOTENS GMBH (DE)</p> <p>(72) GEREON LILL</p> <p>Prazo de Validade: 20 (vinte) anos contados a partir de 14/06/2017, observadas</p>

as condições legais

(11) BR 11 2018 075802-7 B1 Código 16.1 - Concessão de Patente ou Certificado de Adição de Invenção
(22) 07/06/2017
(30) 13/06/2016 IT 102016000060467
(51) C08G 18/48 (2006.01), C08G 18/50 (2006.01), C08G 18/63 (2006.01),
C08G 18/66 (2006.01), C08G 18/76 (2006.01), C08G 18/32 (2006.01)
(54) Composição de polioli polimérico e processo para fazer um polímero de
poliuretano
(73) DOW GLOBAL TECHNOLOGIES LLC (US)
(72) MICHAEL T. MALANGA; SABRINA FREGNI; GEORGE J. FRYCEK;
STEPHEN W. KING; JEAN-PAUL MASY; SADEKA ONAM
Prazo de Validade: 20 (vinte) anos contados a partir de 07/06/2017, observadas
as condições legais

(11) BR 11 2018 076212-1 B1 Código 16.1 - Concessão de Patente ou Certificado de Adição de Invenção
(22) 20/06/2017
(30) 23/06/2016 EP 16175852.9
(51) C22C 29/08 (2006.01), B22F 5/00 (2006.01)
(54) FERRAMENTA PARA CONFORMAÇÃO DE METAL COMPREENDENDO
UMA COMPOSIÇÃO DE CARBETO CEMENTADO
(73) HYPERION MATERIALS & TECHNOLOGIES (SWEDEN) AB (SE)
(72) SELASSIE DORVLO; STEPHEN HEWITT
Prazo de Validade: 20 (vinte) anos contados a partir de 20/06/2017, observadas
as condições legais

(11) BR 11 2018 077130-9 B1 Código 16.1 - Concessão de Patente ou Certificado de Adição de Invenção
(22) 08/08/2017
(30) 09/08/2016 EP 16183289.4
(51) A61M 5/14 (2006.01), A61M 5/142 (2006.01), A61M 5/172 (2006.01), A61M
5/30 (2006.01)
(54) DISPOSITIVO DE INFUSÃO AMBULATORIAL E MÉTODO PARA
OPERAR UM TRANSDUTOR ELETROACÚSTICO
(73) F. HOFFMANN-LA ROCHE AG (CH)
(72) KURT FRIEDLI; MICHAEL DEPERT; MICHAEL LAMBERTSON;
CHRISTIAN WÜERTELE
Prazo de Validade: 20 (vinte) anos contados a partir de 08/08/2017, observadas
as condições legais

(11) BR 11 2018 077423-5 B1 Código 16.1 - Concessão de Patente ou Certificado de Adição de Invenção
(22) 30/06/2017
(30) 30/06/2016 GB 1611500.8
(51) A23K 20/158 (2006.01), A23L 33/12 (2006.01)

(54) UM MÉTODO PARA ENRIQUECER CARNE DE ANIMAL COM ÁCIDOS GRAXOS POLI-INSATURADOS ÔMEGA-3
(73) DEVENISH NUTRITION LIMITED (GB)
(72) HEATHER HAYES; JEAN KENNEDY
Prazo de Validade: 20 (vinte) anos contados a partir de 30/06/2017, observadas as condições legais

(11) BR 11 2019 000577-3 B1 Código 16.1 - Concessão de Patente ou Certificado de Adição de Invenção
(22) 25/07/2017
(30) 27/07/2016 IT 102016000078974
(51) E05F 5/00 (2006.01), E05D 15/06 (2006.01)
(54) DISPOSITIVO DE FREIO DE BALANCIM PARA PORTAS E PORTAS DESLIZANTES DE MÓVEIS
(73) TERNO SCORREVOLI S.P.A. UNIPERSONALE (IT)
(72) GIOVANNI TERNO
Prazo de Validade: 20 (vinte) anos contados a partir de 25/07/2017, observadas as condições legais

(11) BR 11 2019 000646-0 B1 Código 16.1 - Concessão de Patente ou Certificado de Adição de Invenção
(22) 14/07/2017
(30) 10/08/2016 JP 2016-157062
(51) C04B 11/036 (2006.01), B01J 8/38 (2006.01), C04B 11/00 (2006.01)
(54) APARELHO E MÉTODO PARA TRATAR O GESSO
(73) YOSHINO GYPSUM CO., LTD. (JP)
(72) KOUJI NITOH; TAKESHI TAKENAKA; MASARU YOSHIDA
Prazo de Validade: 20 (vinte) anos contados a partir de 14/07/2017, observadas as condições legais

(11) BR 11 2019 000864-0 B1 Código 16.1 - Concessão de Patente ou Certificado de Adição de Invenção
(22) 20/07/2017
(30) 20/07/2016 EP 16180373.9
(51) C23C 2/06 (2006.01), C23C 2/16 (2006.01), C23C 2/20 (2006.01), C23C 2/40 (2006.01)
(54) Método para fornecer um revestimento de Zn-Al-Mg a uma tira de aço
(73) TATA STEEL IJMUIDEN B.V. (NL)
(72) JAAP PETER VAN EENENNAAM; SHANGPING CHEN; EDGAR MATTHIJS TOOSE
Prazo de Validade: 20 (vinte) anos contados a partir de 20/07/2017, observadas as condições legais

(11) BR 11 2019 001075-0 B1 Código 16.1 - Concessão de Patente ou Certificado de Adição de Invenção
(22) 13/07/2017
(30) 19/07/2016 CA 2936448

	<p>(51) B01J 37/10 (2006.01), B01J 23/00 (2006.01), B01J 3/04 (2006.01), B01J 23/28 (2006.01), C07C 5/48 (2006.01)</p> <p>(54) PROCESSO PARA A SÍNTESE DE UM CATALISADOR PARA A DESIDROGENAÇÃO OXIDATIVA DE PARAFINAS POR TRATAMENTO HIDROTÉRMICO</p> <p>(73) NOVA CHEMICALS (INTERNATIONAL) S.A. (CH)</p> <p>(72) VASILY SIMANZHENKOV; XIAOLIANG GAO; DAVID SULLIVAN; HANNA DRAG; MARIE BARNES</p> <p>Prazo de Validade: 20 (vinte) anos contados a partir de 13/07/2017, observadas as condições legais</p>
(11) BR 11 2019 002665-7 B1	<p>Código 16.1 - Concessão de Patente ou Certificado de Adição de Invenção</p> <p>(22) 22/09/2017</p> <p>(30) 26/09/2016 EP 16020352.7</p> <p>(51) B29C 49/04 (2006.01), B29C 49/22 (2006.01), G01M 3/32 (2006.01), G01M 99/00 (2006.01), B65D 1/02 (2006.01), B29L 9/00 (2006.01)</p> <p>(54) Método para a formação de uma bolsa colapsável no espaço interno de um recipiente, instalação executada para a realização desse método</p> <p>(73) BOEHRINGER INGELHEIM INTERNATIONAL GMBH (DE)</p> <p>(72) GERALD MATHE; CARLOS-MANUEL COSTA PEREIRA-KIRCHWEHM</p> <p>Prazo de Validade: 20 (vinte) anos contados a partir de 22/09/2017, observadas as condições legais</p>
(11) BR 11 2019 002824-2 B1	<p>Código 16.1 - Concessão de Patente ou Certificado de Adição de Invenção</p> <p>(22) 27/09/2017</p> <p>(30) 30/09/2016 JP 2016-194562</p> <p>(51) B62K 19/38 (2006.01), B60T 11/06 (2006.01), B62J 11/00 (2006.01), B62J 99/00 (2006.01), B62K 19/30 (2006.01), B62L 3/08 (2006.01)</p> <p>(54) VEÍCULO DO TIPO DIRIGIR MONTADO EM SELIM</p> <p>(73) HONDA MOTOR CO., LTD. (JP)</p> <p>(72) GO MIYAZAKI; KOJI SATO; HIRONORI NOZAWA</p> <p>Prazo de Validade: 20 (vinte) anos contados a partir de 27/09/2017, observadas as condições legais</p>
(11) BR 11 2019 002854-4 B1	<p>Código 16.1 - Concessão de Patente ou Certificado de Adição de Invenção</p> <p>(22) 28/10/2016</p> <p>(30) 21/09/2016 CN 201610839625.6</p> <p>(51) F25D 25/02 (2006.01), F25D 23/06 (2006.01)</p> <p>(54) ALÇA DE PRATELEIRA ELEVATÓRIA, E REFRIGERADOR</p> <p>(73) HEFEI HUALING CO., LTD. (CN) ; HEFEI MIDEA REFRIGERATOR CO., LTD. (CN) ; MIDEA GROUP CO., LTD. (CN)</p> <p>(72) JUN YAO; MINGBO JIANG</p> <p>Prazo de Validade: 20 (vinte) anos contados a partir de 28/10/2016, observadas</p>

as condições legais

- (11) BR 11 2019 002951-6 B1** Código 16.1 - Concessão de Patente ou Certificado de Adição de Invenção
(22) 15/11/2017
(30) 25/11/2016 EP 16200682.9
(51) C08L 23/04 (2006.01)
(54) COMPOSIÇÃO DE POLÍMERO, ARTIGO, USO DA COMPOSIÇÃO DE POLIETILENO, E, PROCESSO PARA A PRODUÇÃO DE UM COMPOSIÇÃO DE POLÍMERO
(73) BOREALIS AG (AT)
(72) PETER ROOS; JOY CHENG; MARK JERUZAL; QIZHENG DOU; ERIK ERIKSSON
Prazo de Validade: 20 (vinte) anos contados a partir de 15/11/2017, observadas as condições legais
-
- (11) BR 11 2019 002965-6 B1** Código 16.1 - Concessão de Patente ou Certificado de Adição de Invenção
(22) 11/09/2017
(30) 12/09/2016 EP 16188347.5
(51) C08J 5/18 (2006.01), C08L 23/04 (2006.01), C08L 23/06 (2006.01)
(54) COMPOSIÇÃO DE POLIETILENO MULTIMODAL, LÂMINA, E SEU USO
(73) THAI POLYETHYLENE CO., LTD. (TH) ; SCG CHEMICALS CO., LTD. (TH)
(72) CHATCHAI JARUMANEEROJ; SARANYA TRASILANUN; WATCHAREE CHEEVASRIRUNGRUANG; PIYAWAN TIYAPIBOONCHAIYA
Prazo de Validade: 20 (vinte) anos contados a partir de 11/09/2017, observadas as condições legais
-
- (11) BR 11 2019 003488-9 B1** Código 16.1 - Concessão de Patente ou Certificado de Adição de Invenção
(22) 12/10/2017
(30) 21/10/2016 EP 16195103.3
(51) A47G 21/18 (2006.01)
(54) CANUDO, E, MÉTODO PARA FABRICAR UM CANUDO
(73) TETRA LAVAL HOLDINGS & FINANCE S.A. (CH)
(72) ANGELO SORBARA
Prazo de Validade: 20 (vinte) anos contados a partir de 12/10/2017, observadas as condições legais
-
- (11) BR 11 2019 003544-3 B1** Código 16.1 - Concessão de Patente ou Certificado de Adição de Invenção
(22) 24/08/2016
(51) A61F 13/514 (2006.01), A61F 13/47 (2006.01), C08J 5/18 (2006.01), A61F 13/56 (2006.01), A61L 15/58 (2006.01)
(54) ARTIGO ABSORVENTE
(73) ESSITY HYGIENE AND HEALTH AKTIEBOLAG (SE)
(72) ULRIKA PERSSON; PIA KALENTUN; IDA JENSEN

Prazo de Validade: 20 (vinte) anos contados a partir de 24/08/2016, observadas as condições legais

(11) BR 11 2019 003697-0 B1

Código 16.1 - Concessão de Patente ou Certificado de Adição de Invenção

(22) 08/08/2017

(30) 25/08/2016 US 62/379,456

(51) C08G 59/62 (2006.01), C08L 63/00 (2006.01), C08L 67/02 (2006.01), C08G 59/42 (2006.01), C08G 63/91 (2006.01)

(54) COMPOSIÇÃO DE POLÍMERO DE POLIÉSTER-EPÓXIDO, REVESTIMENTO, ELASTÔMERO, ELASTÔMERO MICROCELULAR, ADEVISOR, SELANTE E PROCESSOS PARA PREPARAR UMA COMPOSIÇÃO DE POLÍMERO DE POLIÉSTER-EPÓXIDO

(73) STEPAN COMPANY (US)

(72) WARREN A. KAPLAN; JENNIFER S. WESTFALL

Prazo de Validade: 20 (vinte) anos contados a partir de 08/08/2017, observadas as condições legais

(11) BR 11 2019 003802-7 B1

Código 16.1 - Concessão de Patente ou Certificado de Adição de Invenção

(22) 23/08/2017

(30) 31/08/2016 JP 2016-169849

(51) C09K 9/02 (2006.01), B41M 5/323 (2006.01), B41N 1/14 (2006.01), C09B 23/00 (2006.01), G03F 7/00 (2006.01), G03F 7/004 (2006.01)

(54) COMPOSIÇÃO DE REVELAÇÃO DE COR, PRECURSOR DE PLACA DE IMPRESSÃO PLANOGRÁFICA, MÉTODO PARA PRODUÇÃO DE PLACA DE IMPRESSÃO PLANOGRÁFICA E COMPOSTO

(73) FUJIFILM CORPORATION (JP)

(72) TAKESHI INASAKI

Prazo de Validade: 20 (vinte) anos contados a partir de 23/08/2017, observadas as condições legais

(11) BR 11 2019 003906-6 B1

Código 16.1 - Concessão de Patente ou Certificado de Adição de Invenção

(22) 21/09/2017

(30) 26/09/2016 AT A50856/2016

(51) B22D 11/16 (2006.01)

(54) PROCESSO E DISPOSITIVO PARA O AJUSTE DE UMA CONICIDADE DO LADO ESTREITO DE UMA COQUILHA DE LINGOTAMENTO CONTÍNUO

(73) PRIMETALS TECHNOLOGIES AUSTRIA GMBH (AT)

(72) FRANZ RAMSTORFER

Prazo de Validade: 20 (vinte) anos contados a partir de 21/09/2017, observadas as condições legais

(11) BR 11 2019 004031-5 B1

Código 16.1 - Concessão de Patente ou Certificado de Adição de Invenção

(22) 14/09/2017

(30) 16/09/2016 DE 102016011120.8
(51) A21C 11/08 (2006.01)
(54) MÁQUINA DE MOLDAGEM DE MASSA ROTATIVA
(73) HAAS FOOD EQUIPMENT GMBH (AT)
(72) SNORRE KROGH BIEHE; HANS HENRIK JOCHUMSEN; TOMAS EG
KJERSGAARD; STEFAN JIRASCHEK
Prazo de Validade: 20 (vinte) anos contados a partir de 14/09/2017, observadas
as condições legais

(11) BR 11 2019 004066-8 B1 Código 16.1 - Concessão de Patente ou Certificado de Adição de Invenção
(22) 13/09/2017
(30) 13/09/2016 EP 16188491.1
(51) B29C 48/00 (2006.01), B29C 48/09 (2006.01), B29C 48/14 (2006.01),
B29C 63/06 (2006.01)
(54) MÉTODO E DISPOSITIVO PARA EXTRUDAR E MARCAR UM PRODUTO
CILÍNDRICO
(73) AISAPACK HOLDING SA (CH)
(72) JACQUES THOMASSET; EDUARDO REY
Prazo de Validade: 20 (vinte) anos contados a partir de 13/09/2017, observadas
as condições legais

(11) BR 11 2019 004654-2 B1 Código 16.1 - Concessão de Patente ou Certificado de Adição de Invenção
(22) 30/08/2017
(30) 09/09/2016 EP 16188224.6
(51) B26B 21/40 (2006.01)
(54) Método de montagem de um cartucho de aparelho de barbear ou depilar
(73) THE GILLETTE COMPANY LLC (US)
(72) VINCENT PAUL WALKER; NICHOLAS ROBERT HARRINGTON;
ALEJANDRO CARLOS LEE
Prazo de Validade: 20 (vinte) anos contados a partir de 30/08/2017, observadas
as condições legais

(11) BR 11 2019 004690-9 B1 Código 16.1 - Concessão de Patente ou Certificado de Adição de Invenção
(22) 22/08/2017
(30) 12/09/2016 US 62/393,511
(51) E21B 33/06 (2006.01)
(54) CONTROLADOR PREVENTIVO DE ERUPÇÃO, E, MÉTODO PARA
FECHAR UM FURO TRANSPASSANTE
(73) KINETIC PRESSURE CONTROL, LTD. (US)
(72) BOBBY JAMES GALLAGHER; STEVEN ANTHONY ANGSTMANN; BILLY
JACK GALLAGHER
Prazo de Validade: 20 (vinte) anos contados a partir de 22/08/2017, observadas
as condições legais

(11) BR 11 2019 004891-0 B1	<p>Código 16.1 - Concessão de Patente ou Certificado de Adição de Invenção (22) 05/10/2017 (30) 13/10/2016 GB 1617372.6 (51) A23C 9/00 (2006.01), A23C 19/00 (2006.01), A23C 19/076 (2006.01) (54) MÉTODO PARA A FABRICAÇÃO DE UM QUEIJO CREMOSO (73) INTERCONTINENTAL GREAT BRANDS LLC (US) (72) THOMAS SPIEGEL; ALAN WOLFSCHOON-POMBO Prazo de Validade: 20 (vinte) anos contados a partir de 05/10/2017, observadas as condições legais</p>
(11) BR 11 2019 005038-8 B1	<p>Código 16.1 - Concessão de Patente ou Certificado de Adição de Invenção (22) 13/09/2017 (30) 14/09/2016 US 62/394,588 (51) C22B 5/04 (2006.01) (54) UM MÉTODO PARA PRODUZIR LIGA DE TITÂNIO-ALUMÍNIO-VANÁDIO (73) UNIVERSAL AICHEMETAL TITANIUM, LLC (US) (72) JAMES R. COX; CHANAKA L. DE ALWIS; BENJAMIN A. KOHLER; MICHAEL G. LEWIS Prazo de Validade: 20 (vinte) anos contados a partir de 13/09/2017, observadas as condições legais</p>
(11) BR 11 2019 005082-5 B1	<p>Código 16.1 - Concessão de Patente ou Certificado de Adição de Invenção (22) 26/09/2017 (30) 30/09/2016 US 62/402,592 (51) C08F 4/659 (2006.01), C08F 4/64 (2006.01), C08F 210/16 (2006.01) (54) SISTEMA DE CATALISADOR DE POLIMERIZAÇÃO BIMODAL E MÉTODO PARA PRODUZIR UM POLIETILENO BIMODAL (73) UNIVATION TECHNOLOGIES, LLC (US) (72) CLIFF R. MURE; TIMOTHY R. LYNN Prazo de Validade: 20 (vinte) anos contados a partir de 26/09/2017, observadas as condições legais</p>
(11) BR 11 2019 005191-0 B1	<p>Código 16.1 - Concessão de Patente ou Certificado de Adição de Invenção (22) 26/09/2017 (30) 30/09/2016 US US 62/402,639 (51) C08F 10/02 (2006.01), C07F 17/00 (2006.01), C08F 210/14 (2006.01), C08F 210/16 (2006.01), C08F 4/6592 (2006.01) (54) Catalisador de polimerização e método de produção de polietileno tendo encadeamento de etileno aprimorado (73) UNIVATION TECHNOLOGIES, LLC (US) (72) ROGER L. KUHLMAN; MAHSA MCDUGAL; RACHEL E. M. BROONER; MATTHEW M. YONKEY Prazo de Validade: 20 (vinte) anos contados a partir de 26/09/2017, observadas as condições legais</p>

as condições legais

(11) BR 11 2019 005192-9 B1 Código 16.1 - Concessão de Patente ou Certificado de Adição de Invenção
(22) 26/09/2017
(30) 30/09/2016 US 62/402,699
(51) C08F 210/16 (2006.01), C08F 4/6592 (2006.01)
(54) CATALISADOR DE POLIMERIZAÇÃO TENDO SELETIVIDADE MELHORADA PARA O ENCADEAMENTO DE ETILENO, COMPOSIÇÃO DE POLIETILENO BIMODAL E MÉTODO DE PRODUÇÃO DE UM POLIETILENO BIMODAL TENDO ENCADEAMENTO DE ETILENO MELHORADO
(73) UNIVATION TECHNOLOGIES, LLC (US)
(72) ROGER L. KUHLMAN; MAHSA MCDUGAL; TIMOTHY M. BOLLER; C. JEFF HARLAN; TIMOTHY R. LYNN; CLIFF R. MURE; JOHN F. SZUL; DANIEL P. ZILKER JR.
Prazo de Validade: 20 (vinte) anos contados a partir de 26/09/2017, observadas as condições legais

(11) BR 11 2019 005306-9 B1 Código 16.1 - Concessão de Patente ou Certificado de Adição de Invenção
(22) 11/09/2017
(30) 22/09/2016 GB 1616135.8
(51) B23K 26/32 (2006.01), A24F 47/00 (2006.01), B23K 26/21 (2006.01), B23K 103/04 (2006.01)
(54) MÉTODO DE SOLDAGEM A LASER E CONJUNTO
(73) NICOVENTURES TRADING LIMITED (GB)
(72) HOWARD ROTHWELL
Prazo de Validade: 20 (vinte) anos contados a partir de 11/09/2017, observadas as condições legais

(11) BR 11 2019 005622-0 B1 Código 16.1 - Concessão de Patente ou Certificado de Adição de Invenção
(22) 21/09/2017
(30) 22/09/2016 IT 102016000095070
(51) A61Q 17/00 (2006.01), A61Q 19/10 (2006.01), A61K 8/99 (2006.01), A01N 63/02 (1980.01), C11D 3/38 (2006.01)
(54) PRODUTO COSMÉTICO DETERGENTE
(73) COPMA S.C.A.R.L. (IT)
(72) ALBERTO RODOLFI; ELISABETTA CASELLI
Prazo de Validade: 20 (vinte) anos contados a partir de 21/09/2017, observadas as condições legais

(11) BR 11 2019 005840-0 B1 Código 16.1 - Concessão de Patente ou Certificado de Adição de Invenção
(22) 25/09/2017
(30) 26/09/2016 FR 16 59038
(51) B09B 3/00 (2006.01), B09B 5/00 (2006.01), B29B 17/00 (2006.01), B29B

7/42 (2006.01), B29B 7/82 (2006.01), B29B 9/06 (2006.01), B29B 9/12 (2006.01), B29C 48/00 (2006.01), B29C 48/08 (2006.01), B29C 48/285 (2006.01), B29C 48/405 (2006.01), B29C 48/92 (2006.01)

(54) MÉTODO E INSTALAÇÃO PARA A PRODUÇÃO DE UM MATERIAL DENSIFICADO, GRÂNULOS DE MATERIAL DENSIFICADO E UTILIZAÇÃO
(73) ARMOR (FR)

(72) FANNY VIDALAT; NICOLAS VANNIEUWENHUYSE; CHRISTOPHE DERENNES

Prazo de Validade: 20 (vinte) anos contados a partir de 25/09/2017, observadas as condições legais

(11) BR 11 2019 005879-6 B1

Código 16.1 - Concessão de Patente ou Certificado de Adição de Invenção
(22) 25/09/2017

(30) 27/09/2016 IT 102016000096583; 19/05/2017 IT 102017000054500

(51) B60N 2/58 (2006.01), B60N 2/68 (2006.01), B60N 2/70 (2006.01)

(54) ASSENTO PARA VEÍCULOS TENDO BORDA DE ENGATE

(73) PROMA S.P.A. (IT)

(72) CARLO VERDE; LUCA PINO

Prazo de Validade: 20 (vinte) anos contados a partir de 25/09/2017, observadas as condições legais

(11) BR 11 2019 005928-8 B1

Código 16.1 - Concessão de Patente ou Certificado de Adição de Invenção
(22) 28/09/2017

(30) 30/09/2016 US 62/402,525

(51) C08F 210/16 (2006.01), C08F 4/64 (2006.01)

(54) COMPOSTO DE FOSFAGUANANIDINA, COMPLEXO DE METAL-LIGANTE, COMPOSTO DE BIFENIL-FOSFAGUANANIDINA, CATALISADOR DE POLIMERIZAÇÃO, COMPOSTO DE NAFTALENO DE FOSFAGUANANIDINA ECATALISADOR DE POLIMERIZAÇÃO

(73) DOW GLOBAL TECHNOLOGIES LLC (US)

(72) ANDREW M. CAMELIO; ARKADY L. KRASOVSKIY; MATTHEW D. CHRISTIANSON; ROBERT D.J. FROESE

Prazo de Validade: 20 (vinte) anos contados a partir de 28/09/2017, observadas as condições legais

(11) BR 11 2019 006175-4 B1

Código 16.1 - Concessão de Patente ou Certificado de Adição de Invenção
(22) 02/10/2017

(30) 07/10/2016 EP 16192821.3

(51) A46B 15/00 (2006.01), A61C 17/22 (2006.01), A46B 11/00 (2006.01)

(54) ESCOVA DE DENTES INTELIGENTE E SISTEMA PARA TREINAR UMA ESCOVA DE DENTES INTELIGENTE

(73) UNILEVER IP HOLDINGS B.V. (PB)

(72) ADAM THOMAS RUSSELL; DEREK GUY SAVILL; KATHARINE JANE SHAW; ROBERT LINDSAY TRELOAR; RUEDIGER ZILLMER

Prazo de Validade: 20 (vinte) anos contados a partir de 02/10/2017, observadas as condições legais

(11) BR 11 2019 006530-0 B1 Código 16.1 - Concessão de Patente ou Certificado de Adição de Invenção
 (22) 28/09/2017
 (30) 30/09/2016 FI 20165734
 (51) C11B 3/00 (2006.01), C11B 3/10 (2006.01), C11B 3/16 (2006.01)
 (54) PROCESSO DE PURIFICAÇÃO DE ÓLEO
 (73) NESTE OYJ (FI)
 (72) ANNIKA MALM; MERVI WADDILOVE
 Prazo de Validade: 20 (vinte) anos contados a partir de 28/09/2017, observadas as condições legais

(11) BR 11 2019 006948-8 B1 Código 16.1 - Concessão de Patente ou Certificado de Adição de Invenção
 (22) 06/10/2016
 (51) B41J 2/045 (2006.01), B41J 2/175 (2006.01)
 (54) APARELHO DE CONTROLE PARA UM DISPOSITIVO DE EJEÇÃO DE FLUIDO, DISPOSITIVO DE EJEÇÃO DE FLUIDO E MÉTODO
 (73) HEWLETT-PACKARD DEVELOPMENT COMPANY, L.P. (US)
 (72) BOON BING NG; HANG RU GOY
 Prazo de Validade: 20 (vinte) anos contados a partir de 06/10/2016, observadas as condições legais

(11) BR 11 2019 007170-9 B1 Código 16.1 - Concessão de Patente ou Certificado de Adição de Invenção
 (22) 11/10/2016
 (51) B62L 3/02 (2006.01), B60T 7/08 (2006.01), B60T 7/10 (2006.01)
 (54) SISTEMA DE FREIO DE SEGURANÇA DE LIGAÇÃO DUPLA
 (73) GINDA NEW-TECH CO., LTD. (CN)
 (72) JUI-LUNG CHANG
 Prazo de Validade: 20 (vinte) anos contados a partir de 11/10/2016, observadas as condições legais

(11) BR 11 2019 007381-7 B1 Código 16.1 - Concessão de Patente ou Certificado de Adição de Invenção
 (22) 11/10/2017
 (30) 12/10/2016 US 62/406,981
 (51) B29B 9/06 (2006.01), C08F 255/02 (2006.01)
 (54) PROCESSO PARA FORMAR UM "POLÍMERO À BASE DE ETILENOFUNCIONALIZADO
 (73) DOW GLOBAL TECHNOLOGIES LLC (US)
 (72) SANTOSH S. BAWISKAR; GREGORY E. JOHNSON
 Prazo de Validade: 20 (vinte) anos contados a partir de 11/10/2017, observadas as condições legais

(11) BR 11 2019 007398-1 B1	<p>Código 16.1 - Concessão de Patente ou Certificado de Adição de Invenção (22) 13/10/2016 (51) B60W 30/06 (2006.01), B60W 30/08 (2006.01), B60W 50/10 (2006.01), G08G 1/16 (2006.01) (54) MÉTODO DE ASSISTÊNCIA AO ESTACIONAMENTO E DISPOSITIVO DE ASSISTÊNCIA AO ESTACIONAMENTO (73) RENAULT S.A.S. (FR) ; NISSAN MOTOR CO., LTD (JP) (72) ICHIRO YAMAGUCHI; YASUHISA HAYAKAWA; TAKAHIKO OKI Prazo de Validade: 20 (vinte) anos contados a partir de 13/10/2016, observadas as condições legais</p>
(11) BR 11 2019 007946-7 B1	<p>Código 16.1 - Concessão de Patente ou Certificado de Adição de Invenção (22) 18/10/2016 (51) C03C 17/36 (2006.01) (54) ARTIGO REVESTIDO COM REVESTIMENTO DE BAIXA-E TENDO CAMADA ABSORVENTE E TRANSMISSÃO DE BAIXA VISIBILIDADE (73) GUARDIAN EUROPE S.A.R.L. (LU) ; GUARDIAN GLASS MANAGEMENT SERVICES W.L.L. (BH) (72) ARITRA BISWAS; BERND DISTELDORF; RAJENDRAN VENKATESAN Prazo de Validade: 20 (vinte) anos contados a partir de 18/10/2016, observadas as condições legais</p>
(11) BR 11 2019 008077-5 B1	<p>Código 16.1 - Concessão de Patente ou Certificado de Adição de Invenção (22) 06/09/2017 (30) 19/10/2016 IT 102016000104977 (51) A23G 9/20 (2006.01), A23G 9/04 (2006.01), A23G 9/28 (2006.01), A23G 9/14 (2006.01) (54) MÁQUINA PARA FAZER SORVETE (73) TEKNOICE S.R.L. (IT) (72) SANTINO CLAUDIO CONTE Prazo de Validade: 20 (vinte) anos contados a partir de 06/09/2017, observadas as condições legais</p>
(11) BR 11 2019 008131-3 B1	<p>Código 16.1 - Concessão de Patente ou Certificado de Adição de Invenção (22) 25/10/2017 (30) 08/11/2016 US US 62/418,913 (51) C08F 210/02 (2006.01), C08F 10/00 (2006.01), C08L 23/08 (2006.01), C08F 210/16 (2006.01), C08F 10/02 (2006.01) (54) POLIETILENO BIMODAL (73) UNIVATION TECHNOLOGIES, LLC (US) (72) NITIN BORSE; SWAPNIL CHANDAK; AYUSH BAFNA; CLIFF R. MURE; YI ZHANG; TIMOTHY R. LYNN; ROGER L. KUHLMAN; JOHN F. SZUL Prazo de Validade: 20 (vinte) anos contados a partir de 25/10/2017, observadas as condições legais</p>

as condições legais

- (11) BR 11 2019 008559-9 B1** Código 16.1 - Concessão de Patente ou Certificado de Adição de Invenção
(22) 25/10/2017
(30) 08/11/2016 US US 62/418,913; 08/05/2017 US US 62/503,007
(51) C08F 210/02 (2006.01), C08F 10/00 (2006.01), C08L 23/08 (2006.01), C08F 210/16 (2006.01), C08F 10/02 (2006.01)
(54) MÉTODO PARA PRODUZIR UMA COMPOSIÇÃO DE POLIETILENO DE DENSIDADE MÉDIA LINEAR BIMODAL
(73) UNIVATION TECHNOLOGIES, LLC (US)
(72) SWAPNIL CHANDAK; NITIN BORSE; AYUSH A. BAFNA; YI ZHANG; TIMOTHY R. LYNN; ROGER L. KUHLMAN; JOHN F. SZUL
Prazo de Validade: 20 (vinte) anos contados a partir de 25/10/2017, observadas as condições legais
-
- (11) BR 11 2019 008648-0 B1** Código 16.1 - Concessão de Patente ou Certificado de Adição de Invenção
(22) 06/12/2017
(30) 09/12/2016 EP 16203276.7
(51) D04H 1/4291 (2006.01), B32B 5/02 (2006.01), B32B 5/26 (2006.01), C08L 23/12 (2006.01), D04H 1/559 (2006.01), D04H 1/56 (2006.01), D04H 3/007 (2006.01), D04H 3/016 (2006.01), D04H 13/00 (2006.01), D01D 5/098 (2006.01), D01F 6/06 (2006.01)
(54) PANO NÃO TECIDO
(73) BOREALIS AG (AT)
(72) JINGBO WANG; WILHELMUS HENRICUS ADOLF SARS; JOACHIM FIEBIG; HENK VAN PARIDON; GUSTAF TOBIESON; GEORG GRESTENBERGER
Prazo de Validade: 20 (vinte) anos contados a partir de 06/12/2017, observadas as condições legais
-
- (11) BR 11 2019 008749-4 B1** Código 16.1 - Concessão de Patente ou Certificado de Adição de Invenção
(22) 16/11/2017
(30) 16/11/2016 EP 16199104.7
(51) A23L 33/18 (2006.01), A23L 29/281 (2006.01)
(54) PUFA, vitamina E, vitamina D e os aminoácidos ligados às proteínas glicina, arginina e triptofano, seu uso na fabricação de uma composição nutricional para tratar câncer, composição nutricional e unidade de dosagem
(73) FRESENIUS KABI DEUTSCHLAND GMBH (DE)
(72) EDMUNDO BRITO DE LA FUENTE; ERICKA PESTANA; SARAH ASHLEY; JOSÉ MARIA MAINOU-SIERRA; MARIA FERNANDA MARTINEZ-BOCK; STEPHANIE REICHART
Prazo de Validade: 20 (vinte) anos contados a partir de 16/11/2017, observadas as condições legais

(11) BR 11 2019 008957-8 B1	<p>Código 16.1 - Concessão de Patente ou Certificado de Adição de Invenção (22) 12/10/2017 (30) 02/11/2016 GB 1618479.8 (51) A01N 25/30 (2006.01), A01N 43/653 (2006.01), A01N 41/06 (2006.01), A01N 41/10 (2006.01), A01N 43/90 (2006.01), A01N 47/36 (2006.01), A01N 43/54 (2006.01), A01P 3/00 (2006.01), A01P 7/00 (2006.01), A01P 13/00 (2006.01) (54) CONCENTRADOS AGROQUÍMICOS CONTENDO ALQUILPOLIGLUCOSÍDEO E TENSOATIVO NÃO IÔNICO (73) SYNGENTA PARTICIPATIONS AG (CH) (72) NIAL RAE THOMSON; RENAUD LOUIS BENOIT PERRIN; GORDON ALASTAIR BELL Prazo de Validade: 20 (vinte) anos contados a partir de 12/10/2017, observadas as condições legais</p>
(11) BR 11 2019 009474-1 B1	<p>Código 16.1 - Concessão de Patente ou Certificado de Adição de Invenção (22) 20/11/2017 (30) 25/11/2016 FR 1661483; 25/11/2016 SG 10201609943Q (51) B01J 31/02 (2006.01), C07C 67/03 (2006.01), C07C 67/08 (2006.01), C11C 3/00 (2006.01), C11C 3/10 (2006.01), C07C 69/52 (2006.01) (54) UTILIZAÇÃO DE UMA COMPOSIÇÃO E PROCESSO PARA A PRODUÇÃO DE ÉSTERES DE ÁCIDOS GRAXOS (73) ARKEMA FRANCE (FR) (72) JEAN-ALEX LAFFITTE; BERNARD MONGUILLON; KUAN HUWA TAN Prazo de Validade: 20 (vinte) anos contados a partir de 20/11/2017, observadas as condições legais</p>
(11) BR 11 2019 009757-0 B1	<p>Código 16.1 - Concessão de Patente ou Certificado de Adição de Invenção (22) 16/11/2017 (30) 16/11/2016 EP 16199106.2 (51) A23L 33/10 (2006.01), A23L 33/12 (2006.01), A23L 33/155 (2006.01), A23L 33/175 (2006.01), A61K 31/405 (2006.01) (54) PUFA, vitamina e, vitamina d e os aminoácidos ligados às proteínas glicina, arginina e triptofano, seu uso na fabricação de uma composição nutricional para tratar sarcopenia e/ou fraqueza e composição nutricional (73) FRESENIUS KABI DEUTSCHLAND GMBH (DE) (72) EDMUNDO BRITO-DE-LA-FUENTE; ERICKA PESTANA; STEPHANIE REICHART; MARIA FERNANDA MARTINEZ-BOCK; JOSÉ MARIA MAINOU-SIERRA; SARAH ASHLEY Prazo de Validade: 20 (vinte) anos contados a partir de 16/11/2017, observadas as condições legais</p>
(11) BR 11 2019 010088-1 B1	<p>Código 16.1 - Concessão de Patente ou Certificado de Adição de Invenção</p>

	<p>(22) 04/09/2017 (30) 18/11/2016 EP 16199479.3 (51) C07C 273/04 (2006.01), C01B 21/38 (2006.01), C01C 1/18 (2006.01), C05C 1/00 (2006.01), C05C 9/00 (2006.01) (54) UM PROCESSO PARA A PRODUÇÃO INTEGRADA DE UREIA E UREIA-NITRATO DE AMÔNIO (73) CASALE SA (CH) (72) LUCA RUGNONE Prazo de Validade: 20 (vinte) anos contados a partir de 04/09/2017, observadas as condições legais</p>
(11) BR 11 2019 011013-5 B1	<p>Código 16.1 - Concessão de Patente ou Certificado de Adição de Invenção (22) 13/12/2017 (30) 14/12/2016 US 62/434,264 (51) B03D 1/004 (2006.01), B03D 1/008 (2006.01), B03D 1/016 (2006.01) (54) COMPOSIÇÃO DE ESPARGIMENTO PARA FLOTAÇÃO DE ESPUMA, MÉTODO DE FLOTAÇÃO DE ESPUMA, E, USO DE UMA COMPOSIÇÃO. (73) ECOLAB USA INC. (US) (72) JIANJUN LIU; DANIEL HAY; JAQUELINE HERRERA; KEVIN O'BRIEN; ERIC BAUCH; GLENDA VALE Prazo de Validade: 20 (vinte) anos contados a partir de 13/12/2017, observadas as condições legais</p>
(11) BR 11 2019 011551-0 B1	<p>Código 16.1 - Concessão de Patente ou Certificado de Adição de Invenção (22) 05/12/2017 (30) 05/12/2016 EP 16202303.0 (51) C08C 19/02 (2006.01), C08K 7/14 (2006.01), F16G 5/20 (2006.01) (54) CORREIA DE TRANSMISSÃO DE FORÇA, CONJUNTO COMPREENDENDO UMA CORREIA DE TRANSMISSÃO DE FORÇA E USO DE UMA CORREIA DE TRANSMISSÃO DE FORÇA. (73) DAYCO EUROPE S.R.L. (IT) ; ARLANXEO DEUTSCHLAND GMBH (DE) (72) GIACOMO CASAGRANDE; IVONNE LUCCHESI; MARCO DI MECO; MASSIMILIANO DELLI ROCIOLI; ALESSANDRO D'AURIA Prazo de Validade: 20 (vinte) anos contados a partir de 05/12/2017, observadas as condições legais</p>
(11) BR 11 2019 011562-5 B1	<p>Código 16.1 - Concessão de Patente ou Certificado de Adição de Invenção (22) 06/12/2017 (30) 07/12/2016 IT 102016000124444 (51) E01C 19/05 (2006.01), E01C 19/10 (2006.01) (54) FÁBRICA PARA A PRODUÇÃO E DISTRIBUIÇÃO DE CONGLOMERADOS DE BETUMINOSOS (73) MARINI S.P.A. (IT) (72) ANDREA PIRAZZINI; SIMONA TOMBA; ENRICO BERTONI</p>

Prazo de Validade: 20 (vinte) anos contados a partir de 06/12/2017, observadas as condições legais

(11) BR 11 2019 012079-3 B1

Código 16.1 - Concessão de Patente ou Certificado de Adição de Invenção

(22) 19/12/2017

(30) 20/12/2016 EP 16205251.8

(51) A61L 15/44 (2006.01)

(54) PRODUTO PARA CUIDADO DE FERIMENTOS DE MÚLTIPLAS CAMADAS

(73) BSN MEDICAL GMBH (DE)

(72) VERENA DYBE; SASCHA CASU

Prazo de Validade: 20 (vinte) anos contados a partir de 19/12/2017, observadas as condições legais

(11) BR 11 2019 012465-9 B1

Código 16.1 - Concessão de Patente ou Certificado de Adição de Invenção

(22) 25/10/2017

(30) 22/12/2016 US 62/438,045

(51) A01N 37/06 (2006.01), A01N 33/04 (2006.01), A61L 2/18 (2006.01), A01P 1/00 (2006.01)

(54) COMPOSIÇÃO ANTIMICROBIANA SINÉRGICA, PRODUTO DE BASE AQUOSA, E, MÉTODO

(73) NUTRITION & BIOSCIENCES USA 1, LLC (US)

(72) PATRICK T FELDER; EMMANUELLE CHRISTINE YVON; ALESSANDRO VEZZOLI; MACIEJ SZYMECKO

Prazo de Validade: 20 (vinte) anos contados a partir de 25/10/2017, observadas as condições legais

(11) BR 11 2019 013350-0 B1

Código 16.1 - Concessão de Patente ou Certificado de Adição de Invenção

(22) 27/12/2017

(30) 18/01/2017 JP 2017-006321

(51) F16L 15/04 (2006.01), E21B 17/042 (2006.01)

(54) CONEXÃO ROSCADA PARA TUBO DE AÇO

(73) VALLOUREC OIL AND GAS FRANCE (FR) ; NIPPON STEEL CORPORATION (JP)

(72) MASA AKI SUGINO; SHIN UGAI

Prazo de Validade: 20 (vinte) anos contados a partir de 27/12/2017, observadas as condições legais

(11) BR 11 2019 013997-4 B1

Código 16.1 - Concessão de Patente ou Certificado de Adição de Invenção

(22) 15/02/2018

(30) 24/02/2017 FR 1751501

(51) C08L 33/14 (2006.01), C08L 33/26 (2006.01)

(54) SUSPENSÃO MULTIFÁSICA EM PARTÍCULAS AQUOSA, PROCESSOS

PARA RECUPERAÇÃO APRIMORADA DE PETRÓLEO E PARA O TRATAMENTO DE UM EFLUENTE DE MINERAÇÃO, E, USO DA SUSPENSÃO MULTIFÁSICA

(73) S.P.C.M. S.A. (FR)

(72) CÉDRICK FAVERO; ALEXANDRE OMONT

Prazo de Validade: 20 (vinte) anos contados a partir de 15/02/2018, observadas as condições legais

(11) BR 11 2019 014008-5 B1

Código 16.1 - Concessão de Patente ou Certificado de Adição de Invenção
(22) 19/12/2017

(30) 17/01/2017 US 62/447,276

(51) C08G 18/48 (2006.01), C08G 18/76 (2006.01), C08G 65/08 (2006.01), C08G 65/26 (2006.01), C07C 41/03 (2006.01), C08G 101/00 (2006.01)

(54) COMPOSIÇÃO DE POLIOL E ESPUMA VISCOELÁSTICA

(73) DOW GLOBAL TECHNOLOGIES LLC (US)

(72) HAMIDEH AHMADLOO; PAUL COOKSON; RICCO B. BORELLA; JEAN-PAUL MASY; LUCIE PORCELLI; FRANCOIS CASATI

Prazo de Validade: 20 (vinte) anos contados a partir de 19/12/2017, observadas as condições legais

(11) BR 11 2019 014140-5 B1

Código 16.1 - Concessão de Patente ou Certificado de Adição de Invenção
(22) 10/01/2018

(30) 11/01/2017 FR 1750238

(51) F16J 1/02 (2006.01), F02F 3/00 (2006.01), F16J 9/00 (2006.01)

(54) PISTÃO DE MOTOR DE COMBUSTÃO, MOTOR A CALOR, PROCESSO DE REVESTIR UM PISTÃO E PROCESSO PARA IMPLEMENTAR UM MOTOR A CALOR

(73) H.E.F. (FR)

(72) FABRICE PROST; CHRISTOPHE HEAU; ROMAIN MONTELMARD

Prazo de Validade: 20 (vinte) anos contados a partir de 10/01/2018, observadas as condições legais

(11) BR 11 2019 014988-0 B1

Código 16.1 - Concessão de Patente ou Certificado de Adição de Invenção
(22) 18/01/2018

(30) 20/01/2017 IT 102017000006307

(51) C07F 15/02 (2006.01), C07C 251/08 (2006.01), C08F 36/00 (2006.01), C08F 36/08 (2006.01), C08F 136/06 (2006.01), C08F 4/70 (2006.01)

(54) COMPLEXO DE FERRO NITROGENADO COM OXO, SISTEMACATALÍTICO PARA A (CO)POLIMERIZAÇÃO DE DIENOS CONJUGADOS, PROCESSO PARA A (CO)POLIMERIZAÇÃO DE DIENOS CONJUGADOS E PROCESSO PARA A POLIMERIZAÇÃO DE 1,3-BUTADIENO OU ISOPRENO

(73) VERSALIS S.P.A. (IT)

(72) ANNA SOMMAZZI; GUIDO PAMPALONI; GIOVANNI RICCI; FRANCESCO

MASI; FILIPPO RENILI

Prazo de Validade: 20 (vinte) anos contados a partir de 18/01/2018, observadas as condições legais

(11) BR 11 2019 015315-2 B1

Código 16.1 - Concessão de Patente ou Certificado de Adição de Invenção
(22) 21/07/2017

(30) 25/01/2017 US 62/450,480

(51) B01J 20/28 (2006.01), B01J 20/20 (2006.01), B01J 20/18 (2006.01), B01J 20/10 (2006.01), B01J 20/30 (2006.01)

(54) MATERIAL ADSORVENTE

(73) INGEVITY SOUTH CAROLINA, LLC (US)

(72) TIMOTHY M. BYRNE; LAURENCE H. HILTZIK; MARTA LEON GARCIA; CAMERON THOMSON

Prazo de Validade: 20 (vinte) anos contados a partir de 21/07/2017, observadas as condições legais

(11) BR 11 2019 015738-7 B1

Código 16.1 - Concessão de Patente ou Certificado de Adição de Invenção
(22) 02/02/2018

(30) 02/02/2017 LU 100063

(51) C10B 31/02 (2006.01), C10B 37/02 (2006.01), B65D 88/70 (2006.01)

(54) MÉTODO DE CARREGAR UM FORNO DE COQUE COM CARVÃO E FORNO DE COQUE

(73) PAUL WURTH S.A. (LU)

(72) STEFAN SCHONS; PATRICK HUTMACHER; PAUL TOCKERT

Prazo de Validade: 20 (vinte) anos contados a partir de 02/02/2018, observadas as condições legais

(11) BR 11 2019 017163-0 B1

Código 16.1 - Concessão de Patente ou Certificado de Adição de Invenção
(22) 25/09/2017

(30) 05/06/2017 MX MX/a/2017/007047

(51) A21C 3/06 (2006.01), A21C 9/00 (2006.01), A21C 11/00 (2006.01), A21C 14/00 (2006.01), A21D 6/00 (2006.01), A21D 13/00 (2006.01)

(54) UM SISTEMA DE CALANDRA INCLINADO PARA PRODUTOS LAMINADOS

(73) HEAT AND CONTROL, INC. (US)

(72) CARIDIS, ANDREW, ANTHONY; ZARATE ANDRADE, LEOPOLDO; GOMEZ ANGULO, MIGUEL ANGEL; GONZALEZ GRANADOS, SERGIO; LORENZANA SAUCEDO, MARIO

Prazo de Validade: 20 (vinte) anos contados a partir de 25/09/2017, observadas as condições legais

(11) BR 11 2019 017910-0 B1

Código 16.1 - Concessão de Patente ou Certificado de Adição de Invenção
(22) 01/03/2017

(51) C09K 8/36 (2006.01), G01N 13/00 (2006.01), G01N 27/02 (2006.01), G01N 27/04 (2006.01), G01N 27/92 (2006.01)

(54) MÉTODO E APARELHO PARA AVALIAR O EFEITO DE UM PRODUTO QUÍMICO NA ESTABILIDADE DE EMULSÃO DE ÁGUA E ÓLEO E TUBO PARATRANSPORTE DE UMA EMULSÃO

(73) EQUINOR ENERGY AS (NO)

(72) BØRRE TORE BØRRESEN; MORTEN TANDE; KETIL PETERSEN

Prazo de Validade: 20 (vinte) anos contados a partir de 01/03/2017, observadas as condições legais

(11) BR 11 2019 018978-5 B1

Código 16.1 - Concessão de Patente ou Certificado de Adição de Invenção
(22) 13/03/2017

(51) C09J 133/00 (2006.01), C08F 220/18 (2006.01), C08F 2/22 (2006.01)

(54) COMPOSIÇÃO ADESIVA SENSÍVEL À PRESSÃO À BASE DE ÁGUA, MÉTODO PARA PREPARAR UMA COMPOSIÇÃO ADESIVA SENSÍVEL À PRESSÃO À BASE DE ÁGUA, ADESIVO SENSÍVEL À PRESSÃO À BASE DE ÁGUA E PELÍCULA ADESIVA SENSÍVEL À PRESSÃO

(73) DOW GLOBAL TECHNOLOGIES LLC (US) ; ROHM AND HAAS COMPANY (US)

(72) MARIO DE FILIPPIS; MIAO YANG; CATHIE SEYFRIED; ZHAOHUI QU; ISABELLE UHL; MELINDA L. EINSLA; KALYAN SEHANOBISH; WILLIAM B. GRIFFITH JR.; VINITA YADAV

Prazo de Validade: 20 (vinte) anos contados a partir de 13/03/2017, observadas as condições legais

(11) BR 11 2019 019288-3 B1

Código 16.1 - Concessão de Patente ou Certificado de Adição de Invenção
(22) 19/03/2018

(30) 20/03/2017 EP 17161897.8

(51) A61C 8/00 (2006.01)

(54) SISTEMA DE IMPLANTE

(73) STRAUMANN HOLDING AG (CH) ; MAXON INTERNATIONAL AG (CH)

(72) JOCHEN KULLICK; PETER SAMSFORT; ANDREAS BORN; CHRISTIAN PAATZ

Prazo de Validade: 20 (vinte) anos contados a partir de 19/03/2018, observadas as condições legais

(11) BR 11 2019 020042-8 B1

Código 16.1 - Concessão de Patente ou Certificado de Adição de Invenção
(22) 08/03/2018

(30) 29/03/2017 US 15/472,653

(51) B23B 27/04 (2006.01), B23B 27/16 (2006.01)

(54) PASTILHA DE CORTE SUBSTITUÍVEL, E, FERRAMENTA DE CORTE

(73) ISCAR LTD. (IL)

(72) OLEG KERTSMAN

Prazo de Validade: 20 (vinte) anos contados a partir de 08/03/2018, observadas as condições legais

as condições legais

- (11) BR 11 2019 020623-0 B1** Código 16.1 - Concessão de Patente ou Certificado de Adição de Invenção
(22) 27/03/2018
(30) 05/04/2017 US 62/481,998
(51) C08G 69/16 (2006.01), C08G 69/36 (2006.01)
(54) COMPOSIÇÃO POLIAMIDA, MÉTODO PARA PRODUZIR UMA COMPOSIÇÃO POLIAMIDA TERMINADA, RAMIFICADA, E COMPOSIÇÃO POLIAMIDA POSSUINDO DUPLA TERMINAÇÃO COM UM GRUPO TERMINAL AMINA E UM GRUPO TERMINAL CARBOXILA
(73) ADVANSIX RESINS & CHEMICALS LLC (US)
(72) VEERA NELLIAPPAN
Prazo de Validade: 20 (vinte) anos contados a partir de 27/03/2018, observadas as condições legais
-
- (11) BR 11 2019 021452-6 B1** Código 16.1 - Concessão de Patente ou Certificado de Adição de Invenção
(22) 13/04/2018
(30) 13/04/2017 KR 10-2017-0048032; 22/01/2018 KR 10-2018-0007895
(51) C08L 77/04 (2006.01), C08K 5/053 (2006.01), C08K 7/02 (2006.01)
(54) COMPOSIÇÃO AGLUTINANTE, ARTIGO, E MÉTODO PARA FABRICAR UM ARTIGO
(73) CJ CHEILJEDANG CORPORATION (KR)
(72) JI EUN KIM; CHANG SUK LEE; JUN OK MOON; YOUNG LYEOL YANG; CHANG YUB OH; HANG DUK ROH; DO YONG SIM; KWANG MYUNG CHO; JIN WOO CHOI; HYUN JOONG KIM; JONG HO BACK
Prazo de Validade: 20 (vinte) anos contados a partir de 13/04/2018, observadas as condições legais
-
- (11) BR 11 2019 021502-6 B1** Código 16.1 - Concessão de Patente ou Certificado de Adição de Invenção
(22) 13/04/2018
(30) 13/04/2017 US 62/485,107
(51) A61N 5/067 (2006.01), A61N 5/06 (2006.01)
(54) UM DISPOSITIVO DE FONTE DE LUZ PARA TRATAR A FIBROMIALGIA
(73) MULTI RADIANCE MEDICAL (US)
(72) DOUGLAS JOHNSON; MAX KANARSKY; ERNESTO LEAL-JUNIOR
Prazo de Validade: 20 (vinte) anos contados a partir de 13/04/2018, observadas as condições legais
-
- (11) BR 11 2019 021862-9 B1** Código 16.1 - Concessão de Patente ou Certificado de Adição de Invenção
(22) 26/04/2017
(51) C21D 1/76 (2006.01), C21C 5/00 (2006.01), F23C 1/12 (2006.01)
(54) MÉTODO E QUEIMADOR PARA AQUECER UM FORNO PARA O PROCESSAMENTO DE METAL

(73) LINDE AKTIENGESELLSCHAFT (DE)

(72) MARTIN ADENDORFF; JOACHIM VON SCHEELE

Prazo de Validade: 20 (vinte) anos contados a partir de 26/04/2017, observadas as condições legais

(11) BR 11 2019 022409-2 B1

Código 16.1 - Concessão de Patente ou Certificado de Adição de Invenção

(22) 27/04/2018

(30) 27/04/2017 DE 10 2017 109 074.6

(51) G09F 3/10 (2006.01), G09F 3/02 (2006.01)

(54) ETIQUETA ADESIVA CAPAZ DE SER ATIVADA

(73) HERMA GMBH (DE)

(72) GABLOWSKI, MARCUS; NAEGELE, ULLI

Prazo de Validade: 20 (vinte) anos contados a partir de 27/04/2018, observadas as condições legais

(11) BR 11 2019 022543-9 B1

Código 16.1 - Concessão de Patente ou Certificado de Adição de Invenção

(22) 07/05/2018

(30) 05/05/2017 IB PCT/IB2017/052631

(51) C21D 6/00 (2006.01), C23C 2/02 (2006.01), C21D 9/46 (2006.01), C22C 38/02 (2006.01)

(54) MÉTODO PARA PRODUZIR UMA CHAPA DE AÇO REVESTIDA, PROCESSO PARA PRODUZIR UMA SOLDA A PONTOS POR RESISTÊNCIA, CHAPA DE AÇO REVESTIDA, ESTRUTURA SOLDADA, PROCESSO PARA PRODUZIR A ESTRUTURA SOLDADA, USO DE UMA CHAPA DE AÇO REVESTIDA E USO DE UMA SOLDA A PONTOS POR RESISTÊNCIA

(73) ARCELORMITTAL (LU)

(72) PAVAN C VENKATASURYA; ANIRBAN CHAKRABORTY; HASSAN GHASSEMI-ARMAKI

Prazo de Validade: 20 (vinte) anos contados a partir de 07/05/2018, observadas as condições legais

(11) BR 11 2019 022726-1 B1

Código 16.1 - Concessão de Patente ou Certificado de Adição de Invenção

(22) 18/07/2018

(30) 18/07/2017 US 62/534,095

(51) C10G 69/06 (2006.01), C10G 47/02 (2006.01), C10G 9/14 (2006.01)

(54) PROCESSO INTEGRADO DE PIRÓLISE E HIDROCRACQUEAMENTO PARA CONVERTER UMA MISTURA DE HIDROCARBONETOS PARA PRODUZIR OLEFINAS, ASSIM COMO SISTEMA PARA PRODUZIR OLEFINAS E/OU DIENOS

(73) LUMMUS TECHNOLOGY LLC (US)

(72) KANDASAMY MEENAKSHI SUNDARAM; STEPHEN J. STANLEY; RONALD M. VENNERS; UJJAL K. MUKHERJEE

Prazo de Validade: 20 (vinte) anos contados a partir de 18/07/2018, observadas as condições legais

as condições legais

(11) BR 11 2019 022793-8 B1 Código 16.1 - Concessão de Patente ou Certificado de Adição de Invenção
(22) 24/07/2018
(30) 28/07/2017 DE 10 2017 007 106.3
(51) C22C 19/05 (2006.01)
(54) LIGA À BASE DE NÍQUEL DE ALTA TEMPERATURA
(73) VDM METALS INTERNATIONAL GMBH (DE)
(72) JÜRGEN KIESE; NICOLE DE BOER; HEIKE HATTENDORF
Prazo de Validade: 20 (vinte) anos contados a partir de 24/07/2018, observadas as condições legais

(11) BR 11 2019 022833-0 B1 Código 16.1 - Concessão de Patente ou Certificado de Adição de Invenção
(22) 02/05/2018
(30) 08/05/2017 JP 2017-092614
(51) C07C 227/16 (2006.01), C07C 229/48 (2006.01)
(54) MÉTODO DE PRODUÇÃO PARA NÃO HIDRATO DE ÁCIDO 1-AMINO CICLOPROPANO CARBOXÍLICO
(73) SUMITOMO CHEMICAL COMPANY, LIMITED (JP)
(72) MITSUNOBU KAWAMURA; HIROAKI OKAMOTO
Prazo de Validade: 20 (vinte) anos contados a partir de 02/05/2018, observadas as condições legais

(11) BR 11 2019 022938-8 B1 Código 16.1 - Concessão de Patente ou Certificado de Adição de Invenção
(22) 01/05/2018
(30) 01/05/2017 NL 2018823
(51) B05B 11/00 (2006.01), B05B 9/08 (2006.01)
(54) DISPOSITIVO, SISTEMA E MÉTODO PARA DISTRIBUIÇÃO DE UM LÍQUIDO A PARTIR DE UM RECIPIENTE
(73) DISPENSING TECHNOLOGIES B.V. (NL)
(72) PAULO NERVO; WILHELMUS JOHANNES JOSEPH MAAS
Prazo de Validade: 20 (vinte) anos contados a partir de 01/05/2018, observadas as condições legais

(11) BR 11 2019 023551-5 B1 Código 16.1 - Concessão de Patente ou Certificado de Adição de Invenção
(22) 10/05/2018
(30) 22/05/2017 JP 2017-100607
(51) F16L 15/04 (2006.01), C10M 107/38 (2006.01), C10M 145/18 (2006.01), C10M 149/16 (2006.01), C23C 28/00 (2006.01), C25D 5/10 (2006.01), C25D 5/26 (2006.01), C25D 5/36 (2006.01), C25D 7/04 (2006.01), F16L 15/00 (2006.01), F16L 58/08 (2006.01), C10N 20/00 (2006.01), C10N 30/00 (2006.01), C10N 30/06 (2006.01), C10N 30/12 (2006.01), C10N 40/00 (2006.01)

(54) CONEXÃO ROSCADA PARA CANOS OU TUBOS E MÉTODO DE PRODUÇÃO DA CONEXÃO ROSCADA PARA CANOS OU TUBOS

(73) NIPPON STEEL CORPORATION (JP) ; VALLOUREC OIL AND GAS FRANCE (FR)

(72) KUNIO GOTO

Prazo de Validade: 20 (vinte) anos contados a partir de 10/05/2018, observadas as condições legais

(11) BR 11 2019 024030-6 B1

Código 16.1 - Concessão de Patente ou Certificado de Adição de Invenção

(22) 16/05/2018

(30) 19/05/2017 FR 1754446

(51) B22F 3/105 (2006.01), B22F 5/00 (2006.01), B22F 5/04 (2006.01), F01D 9/00 (2006.01), B33Y 10/00 (2006.01), B33Y 30/00 (2006.01), F01D 9/02 (2006.01), F01D 9/04 (2006.01), B33Y 80/00 (2006.01), B33Y 40/00 (2006.01)

(54) MÉTODO DE REALIZAÇÃO POR FABRICAÇÃO ADITIVA DE UMA PÁ DE TURBOMÁQUINA DE AERONAVE, PÁ DE TURBOMÁQUINA DE AERONAVE E SETOR DO DISTRIBUIDOR OU DO RETIFICADOR

(73) SAFRAN AIRCRAFT ENGINES (FR)

(72) MICKAËL VOIRON

Prazo de Validade: 20 (vinte) anos contados a partir de 16/05/2018, observadas as condições legais

(11) BR 11 2019 024059-4 B1

Código 16.1 - Concessão de Patente ou Certificado de Adição de Invenção

(22) 15/05/2017

(51) F16L 55/10 (2006.01)

(54) CONJUNTO DE VÁLVULA DE APERTO PARA USO EM BIOPROCESSAMENTO

(73) CARTEN CONTROLS LIMITED (IE)

(72) DECLAN IRISH; SHANE MOLLOY

Prazo de Validade: 20 (vinte) anos contados a partir de 15/05/2017, observadas as condições legais

(11) BR 11 2019 025045-0 B1

Código 16.1 - Concessão de Patente ou Certificado de Adição de Invenção

(22) 16/05/2018

(30) 01/06/2017 US 15/611,031

(51) A61C 17/02 (2006.01), A61C 17/028 (2006.01)

(54) SISTEMA DE LIMPEZA PARA TRATAMENTO BUCAL QUE UTILIZA FLUIDO ARRASTADO

(73) JOHNSON & JOHNSON CONSUMER INC. (US)

(72) BRIAN DORWARD; TARA FOURRE; JUSTIN DONOUGH; DAVIDE MIKSA; JIN SEO; DEEPAK SHARMA

Prazo de Validade: 20 (vinte) anos contados a partir de 16/05/2018, observadas as condições legais

(11) BR 11 2019 025053-0 B1	<p>Código 16.1 - Concessão de Patente ou Certificado de Adição de Invenção (22) 01/06/2018 (30) 02/06/2017 US 62/514,388 (51) G01N 31/10 (2006.01), G01N 25/20 (2006.01) (54) MÉTODO PARA DETERMINAR UMA DIMINUIÇÃO RELATIVA NA EFICÁCIA CATALÍTICA DE UM CATALISADOR E MÉTODO PARA COMPENSAR UMA REAÇÃO DE POLIMERIZAÇÃO EM UM REATOR DE POLIMERIZAÇÃO (73) UNIVATION TECHNOLOGIES, LLC (US) (72) IAN M. MUNRO; C. JEFF HARLAN Prazo de Validade: 20 (vinte) anos contados a partir de 01/06/2018, observadas as condições legais</p>
(11) BR 11 2019 025239-8 B1	<p>Código 16.1 - Concessão de Patente ou Certificado de Adição de Invenção (22) 08/05/2018 (30) 29/05/2017 US 62/512,119 (51) A61C 8/00 (2006.01) (54) BASE DE UNIDADE ÚNICA PARA PRENDER UMA SUPERESTRUTURA A UM IMPLANTE ÓSSEO DENTÁRIO (73) MIS IMPLANTS TECHNOLOGIES LTD. (IL) (72) SARIG, DROR; SLIMAN, THAER Prazo de Validade: 20 (vinte) anos contados a partir de 08/05/2018, observadas as condições legais</p>
(11) BR 11 2019 025291-6 B1	<p>Código 16.1 - Concessão de Patente ou Certificado de Adição de Invenção (22) 16/05/2018 (30) 01/06/2017 US 15/611,057 (51) A61C 17/02 (2006.01), A61C 17/028 (2006.01) (54) SISTEMA PARA TRATAMENTO BUCAL E MÉTODO PARA FORNECER UM BENEFÍCIO DE TRATAMENTO BUCAL (73) JOHNSON & JOHNSON CONSUMER INC. (US) (72) BRIAN DORWARD; TARA FOURRE; JUSTIN MCDONOUGH; DAVIDE MIKSA; JIN SEO; DEEPAK SHARMA Prazo de Validade: 20 (vinte) anos contados a partir de 16/05/2018, observadas as condições legais</p>
(11) BR 11 2019 025330-0 B1	<p>Código 16.1 - Concessão de Patente ou Certificado de Adição de Invenção (22) 24/05/2018 (30) 02/06/2017 FR 1754903 (51) A61K 8/19 (2006.01), A61K 8/73 (2006.01), A61Q 15/00 (2006.01) (54) COMPOSIÇÃO COSMÉTICA AQUOSA À BASE DE BICARBONATO (73) LABORATOIRES M&L (FR) (72) MAGALI MILLET; AMANDINE GADRET</p>

Prazo de Validade: 20 (vinte) anos contados a partir de 24/05/2018, observadas as condições legais

(11) BR 11 2019 025979-1 B1 Código 16.1 - Concessão de Patente ou Certificado de Adição de Invenção
 (22) 29/06/2017
 (51) A01N 37/30 (2006.01), A01N 25/34 (2006.01), A01N 25/04 (2006.01), A01N 25/30 (2006.01), A61K 8/06 (2006.01), A61K 8/02 (2006.01), A61K 9/107 (2006.01), A61Q 17/00 (2006.01)
 (54) MÉTODO PARA INIBIR O CRESCIMENTO MICROBIANO EM UM PRODUTO, LENÇO UMEDECIDO, E, EMULSÃO
 (73) KIMBERLY-CLARK WORLDWIDE, INC. (US)
 (72) SCOTT W. WENZEL; ANDREW R. KISCHNICK; COREY T. CUNNINGHAM; VINOD CHAUDHARY
 Prazo de Validade: 20 (vinte) anos contados a partir de 29/06/2017, observadas as condições legais

(11) BR 11 2019 026847-2 B1 Código 16.1 - Concessão de Patente ou Certificado de Adição de Invenção
 (22) 15/06/2018
 (30) 16/06/2017 EP 17176502.7
 (51) C10G 9/18 (2006.01), C10G 9/36 (2006.01), C10G 9/00 (2006.01)
 (54) SISTEMA DE FORNO DE CRAQUEAMENTO E MÉTODO PARA CRAQUEAMENTO DE MATÉRIA-PRIMA DE HIDROCARBONETO NO MESMO
 (73) TECHNIP FRANCE (FR)
 (72) PETER OUD
 Prazo de Validade: 20 (vinte) anos contados a partir de 15/06/2018, observadas as condições legais

(11) BR 11 2019 027936-9 B1 Código 16.1 - Concessão de Patente ou Certificado de Adição de Invenção
 (22) 21/06/2018
 (30) 13/07/2017 EP 17181288.6
 (51) B05B 11/00 (2006.01)
 (54) CABEÇA DE DESCARGA PARA UM DISPENSADOR DE LÍQUIDO E DISPENSADOR DE LÍQUIDO
 (73) APTAR RADOLFZELL GMBH (DE)
 (72) TOBIAS BAUMANN
 Prazo de Validade: 20 (vinte) anos contados a partir de 21/06/2018, observadas as condições legais

(11) BR 11 2019 028314-5 B1 Código 16.1 - Concessão de Patente ou Certificado de Adição de Invenção
 (22) 10/01/2019
 (30) 12/01/2018 US 62/617,062; 20/03/2018 NL N2020618
 (51) G02B 7/28 (2006.01)

	(54) SISTEMAS DE IMAGEM E MÉTODOS DE CONTROLE ESCRAVO EM UMSISTEMA DE IMAGEM (73) ILLUMINA, INC. (US) (72) CHUNHONG (ALLEN) ZHOU; JOHN BAILEY; DUSTIN BLAIR Prazo de Validade: 20 (vinte) anos contados a partir de 10/01/2019, observadas as condições legais
(11) BR 11 2020 002584-4 B1	Código 16.1 - Concessão de Patente ou Certificado de Adição de Invenção (22) 11/07/2018 (30) 08/08/2017 IT 102017000091532 (51) B66F 9/18 (2006.01) (54) SISTEMA DE TRANSPORTE E ARMAZENAMENTO PARA AZULEJOS (73) NUOVA SIMA S.P.A. (IT) (72) MAURIZIO BARDI Prazo de Validade: 20 (vinte) anos contados a partir de 11/07/2018, observadas as condições legais
(11) BR 11 2020 003263-8 B1	Código 16.1 - Concessão de Patente ou Certificado de Adição de Invenção (22) 20/08/2018 (30) 18/08/2017 US 15/680,364 (51) G09F 3/00 (2006.01), G09F 3/02 (2006.01) (54) ETIQUETA DE RFID DE TECIDO DURÁVEL E COMBINAÇÃO DE UM ITEM DE TECIDO E A ETIQUETA DE RFID DE TECIDO DURÁVEL (73) AVERY DENNISON RETAIL INFORMATION SERVICES, LLC (US) (72) RICHARD BAUER; RISHIKESH BHARADWAJ Prazo de Validade: 20 (vinte) anos contados a partir de 20/08/2018, observadas as condições legais
(11) BR 11 2020 003858-0 B1	Código 16.1 - Concessão de Patente ou Certificado de Adição de Invenção (22) 28/08/2018 (30) 28/08/2017 DE 10 2017 119 657.9 (51) A61C 8/00 (2006.01), A61C 3/02 (2006.01), A61B 17/86 (2006.01), A61F 2/08 (2006.01), A61L 27/58 (2006.01), A61B 17/00 (2006.01) (54) PARAFUSO PARA FIXAÇÃO DE UM IMPLANTE E CONJUNTO COM PELO MENOS UM PARAFUSO (73) BOTISS BIOMATERIALS GMBH (DE) (72) OLIVER BIELENSTEIN; DRAZEN TADIC; FRANK WITTE; ROMANO MATTHYS Prazo de Validade: 20 (vinte) anos contados a partir de 28/08/2018, observadas as condições legais
(11) BR 11 2020 007481-0 B1	Código 16.1 - Concessão de Patente ou Certificado de Adição de Invenção (22) 13/11/2018

(30) 15/11/2017 EP 17201845.9; 15/11/2017 US 15/813,808

(51) A47C 27/06 (2006.01)

(54) COLCHÃO DE MOLAS, DISPOSITIVO PARA SOLICITAR MOLAS HELICOIDAIS, E, MÉTODO PARA FABRICAR UM COLCHÃO DE MOLAS

(73) STARSPRINGS AB (SE)

(72) LENNART HEGG

Prazo de Validade: 20 (vinte) anos contados a partir de 13/11/2018, observadas as condições legais

(11) BR 11 2020 008507-3 B1

Código 16.1 - Concessão de Patente ou Certificado de Adição de Invenção

(22) 30/10/2018

(30) 31/10/2017 IT 102017000123704

(51) B66F 9/16 (2006.01), B66F 9/06 (2006.01), B66F 9/075 (2006.01), B66F 9/08 (2006.01)

(54) VEÍCULO GUIADO AUTOMATICAMENTE FORNECIDO COM GARFOS PARA MOVER UMA ESTRUTURA DE SUPORTE DE AZULEJOS

(73) NUOVA SIMA S.P.A. (IT)

(72) MAURIZIO BARDI

Prazo de Validade: 20 (vinte) anos contados a partir de 30/10/2018, observadas as condições legais

(11) BR 11 2020 009180-4 B1

Código 16.1 - Concessão de Patente ou Certificado de Adição de Invenção

(22) 12/11/2018

(30) 10/11/2017 US 62/584,318

(51) G09F 3/02 (2006.01)

(54) CONJUNTO DE PILHA DE ETIQUETAS, CONFIGURAÇÃO DE CILINDRO DE BASE PARA PRODUZIR REFERIDO CONJUNTO E MÉTODO

(73) AVERY DENNISON RETAIL INFORMATION SERVICES, LLC (US)

(72) PETER COCKERELL

Prazo de Validade: 20 (vinte) anos contados a partir de 12/11/2018, observadas as condições legais

(11) BR 11 2020 010105-2 B1

Código 16.1 - Concessão de Patente ou Certificado de Adição de Invenção

(22) 26/11/2018

(30) 24/11/2017 IB PCT/IB2017/057386

(51) B23K 26/26 (2006.01), B23K 26/322 (2006.01), B23K 31/02 (2006.01), B23K 26/211 (2006.01), B23K 101/00 (2006.01), B23K 101/18 (2006.01), B23K 101/34 (2006.01), B23K 103/04 (2006.01)

(54) MÉTODO PARA A PRODUÇÃO DE UM MOLDE DE AÇO SOLDADO, MÉTODO PARA A PRODUÇÃO DE UMA PEÇA DE AÇO SOLDADA, MOLDE DE AÇO SOLDADO, PEÇA DE AÇO SOLDADA, FORMADA POR PRENSAGEM A QUENTE E RESFRIADA E USO DE UMA PEÇA DE AÇO SOLDADA, FORMADA POR PRENSAGEM A QUENTE E RESFRIADA

(73) ARCELORMITTAL (LU)

(72) CRISTIAN ALVAREZ; THIERRY LIZON; MARIA POIRIER
 Prazo de Validade: 20 (vinte) anos contados a partir de 26/11/2018, observadas as condições legais

(11) BR 11 2020 014761-3 B1 Código 16.1 - Concessão de Patente ou Certificado de Adição de Invenção
 (22) 30/01/2019
 (30) 07/02/2018 EP 18155580.6
 (51) C07C 303/06 (2006.01)
 (54) PROCESSO PARA A FABRICAÇÃO DE UM ÁCIDO
 ALCANOSSULFÔNICO
 (73) BASF SE (DE)
 (72) FRIEDER BORGMEIER; JAN SPIELMANN; MICHAEL ZEILINGER;
 JUERGEN WORTMANN
 Prazo de Validade: 20 (vinte) anos contados a partir de 30/01/2019, observadas as condições legais

(11) BR 11 2021 001102-1 B1 Código 16.1 - Concessão de Patente ou Certificado de Adição de Invenção
 (22) 06/08/2019
 (30) 06/08/2018 EP 18187422.3
 (51) C07D 471/08 (2006.01), A61K 49/10 (2006.01)
 (54) MISTURAS ISOMÉRICAS DE UM DERIVADO DE AMIDA DE GD(PCTA -
 ÁCIDO TRIS-GLUTÁRICO) E COMPOSIÇÕES FARMACÊUTICAS
 (73) BRACCO IMAGING SPA (IT)
 (72) ROBERTA NAPOLITANO; LUCIANO LATTUADA; ZSOLT BARANYAI;
 NICOLE GUIDOLIN; GIUSEPPE MARAZZI
 Prazo de Validade: 20 (vinte) anos contados a partir de 06/08/2019, observadas as condições legais

(11) BR 11 2021 021935-8 B1 Código 16.1 - Concessão de Patente ou Certificado de Adição de Invenção
 (22) 26/05/2020
 (30) 27/05/2019 EP 19020346.3
 (51) B41F 16/00 (2006.01), B26D 5/18 (2006.01)
 (54) PRENSA DE CILINDRO COM MECANISMO DE ALTERNÂNCIA DE
 PRENSA
 (73) BOBST MEX SA (CH)
 (72) CHRISTOPHE DE GAILLANDE; GUY DELALOYE; STEVEN
 STOJANOVIC-ROTH; LUKAS TILLER
 Prazo de Validade: 20 (vinte) anos contados a partir de 26/05/2020, observadas as condições legais

(11) BR 12 2017 002044-7 B1 Código 16.1 - Concessão de Patente ou Certificado de Adição de Invenção
 (22) 04/12/2013
 (30) 21/12/2012 US 61/745,050

(43) 03/09/2019
 (51) H04N 19/80 (2006.01), H04N 19/33 (2006.01)
 (54) SUPERAMOSTRAGEM DE ALTA PRECISÃO EM CODIFICAÇÃO ESCALÁVEL DE VÍDEO DE ALTA INTENSIDADE DE BITS
 (62) BR 11 2015 014277-0 04/12/2013
 (73) DOLBY LABORATORIES LICENSING CORPORATION (US)
 (72) PENG YIN; TAORAN LU; TAO CHEN
 Prazo de Validade: 20 (vinte) anos contados a partir de 04/12/2013, observadas as condições legais

(11) BR 12 2017 005939-4 B1 Código 16.1 - Concessão de Patente ou Certificado de Adição de Invenção
 (22) 13/02/2015
 (30) 14/02/2014 EP 14155137.4
 (43) 10/09/2019
 (51) C07D 401/12 (2006.01), C07D 239/56 (2006.01), C07D 239/34 (2006.01), A61P 9/12 (2006.01), A61K 31/18 (2006.01)
 (54) PROCESSO PARA A FABRICAÇÃO DE DERIVADOS DE SULFAMIDA PIRIMIDINA
 (62) BR 11 2016 018581-1 13/02/2015
 (73) ACTELION PHARMACEUTICALS LTD. (CH)
 (72) IVAN SCHINDELHOLZ; JACQUES-ALEXIS FUNEL; STEFAN ABELE
 Prazo de Validade: 20 (vinte) anos contados a partir de 13/02/2015, observadas as condições legais

(11) BR 12 2017 013717-4 B1 Código 16.1 - Concessão de Patente ou Certificado de Adição de Invenção
 (22) 24/06/2014
 (30) 11/07/2013 EP 13305986.5
 (51) G10L 19/008 (2006.01), H04S 3/00 (2006.01)
 (54) MÉTODO E APARELHO PARA DECODIFICAR SINAIS HOA MULTIPLEXADOS E PERCEPTUALMENTE CODIFICADOS, E MEIO DE ARMAZENAMENTO NÃO TRANSITÓRIO
 (62) BR 11 2016 000245-8 24/06/2014
 (73) DOLBY INTERNATIONAL AB (NL)
 (72) SVEN KORDON; ALEXANDER KRUEGER
 Prazo de Validade: 20 (vinte) anos contados a partir de 24/06/2014, observadas as condições legais

(11) BR 12 2020 002121-7 B1 Código 16.1 - Concessão de Patente ou Certificado de Adição de Invenção
 (22) 08/03/2012
 (30) 09/03/2011 GB 1104033.4
 (43) 01/12/2020
 (51) H04N 19/105 (2006.01), H04N 19/139 (2006.01), H04N 19/176 (2006.01), H04N 19/43 (2006.01), H04N 19/46 (2006.01), H04N 19/593 (2006.01)
 (54) MÉTODO E APARELHO PARA GERAR CANDIDATOS A PREDITORES

DE VETOR DE MOVIMENTO

(62) BR 11 2013 022774-5 08/03/2012

(73) CANON KABUSHIKI KAISHA (JP)

(72) GUILLAUME LAROCHE; PATRICE ONNO

Prazo de Validade: 20 (vinte) anos contados a partir de 08/03/2012, observadas as condições legais. Patente concedida conforme ADI 5.529/DF, que determina a alteração do prazo de concessão.

(11) BR 12 2020 004192-7 B1

Código 16.1 - Concessão de Patente ou Certificado de Adição de Invenção

(22) 16/09/2014

(30) 18/09/2013 BE 2013/0624; 19/02/2014 US 61/941,561; 19/08/2014 BE 2014/0621

(51) B01D 53/26 (2006.01), F24F 3/14 (2006.01), B01D 53/06 (2006.01)

(54) INSTALAÇÃO DE COMPRESSOR EQUIPADA COM UM SECADOR

(62) BR 11 2016 006094-6 16/09/2014

(73) ATLAS COPCO AIRPOWER, NAAMLOZE VENNOOTSCHAP (BE)

(72) EWAN VAN MINNEBRUGGEN

Prazo de Validade: 20 (vinte) anos contados a partir de 16/09/2014, observadas as condições legais

(11) BR 12 2020 007777-8 B1

Código 16.1 - Concessão de Patente ou Certificado de Adição de Invenção

(22) 14/03/2014

(30) 15/03/2013 US 61/787,223; 02/10/2013 US 62/885,868

(51) A61B 17/12 (2006.01), A61B 17/00 (2006.01)

(54) MÉTODO PARA FABRICAÇÃO DE UM DISPOSITIVO DE EMBOLIZAÇÃO

(62) BR 11 2015 022634-5 14/03/2014

(73) NATIONAL UNIVERSITY OF IRELAND, GALWAY (IE)

(72) WAYNE ALLEN; COLIN FORDE; PAUL GILSON; LIAM MULLINS; WILLIAM SHERIDAN

Prazo de Validade: 20 (vinte) anos contados a partir de 14/03/2014, observadas as condições legais

(11) BR 12 2020 013770-3 B1

Código 16.1 - Concessão de Patente ou Certificado de Adição de Invenção

(22) 15/07/2011

(30) 16/07/2010 US 61/364,986; 06/10/2010 KR 10-2010-0097424

(51) H04N 19/593 (2006.01), H04N 19/105 (2006.01), H04N 19/11 (2006.01), H04N 19/14 (2006.01), H04N 19/176 (2006.01), H04N 19/196 (2006.01), H04N 19/80 (2006.01)

(54) MÉTODO PARA DECODIFICAR UMA IMAGEM, E MÉTODO PARA CODIFICAR UMA IMAGEM

(62) BR 11 2013 001093-2 15/07/2011

(73) SAMSUNG ELECTRONICS CO., LTD. (KR)

(72) JUNG-HYE MIN; SUN-IL LEE; WOO-JIN HAN

Prazo de Validade: 20 (vinte) anos contados a partir de 15/07/2011, observadas

as condições legais. Patente concedida conforme ADI 5.529/DF, que determina a alteração do prazo de concessão.

(11) BR 12 2020 020657-8 B1 Código 16.1 - Concessão de Patente ou Certificado de Adição de Invenção
(22) 10/04/2015
(30) 14/04/2014 US 61/979,231
(51) C07D 475/10 (2006.01), A61K 31/33 (2006.01)
(54) COMPOSTOS, COMPOSIÇÃO FARMACÊUTICA E SEUS USOS COMO MODULADORES DE ROR GAMA
(62) BR 11 2016 021962-7 10/04/2015
(73) BOEHRINGER INGELHEIM INTERNATIONAL GMBH (DE)
(72) JOHANNA BAKONYI; STEVEN RICHARD BRUNETTE; DELPHINE COLLIN; ROBERT OWEN HUGHES; XIANG LI; SHUANG LIANG; ROBERT SIBLEY; MICHAEL ROBERT TURNER; LIFEN WU; QIANG ZHANG
Prazo de Validade: 20 (vinte) anos contados a partir de 10/04/2015, observadas as condições legais

(11) BR 12 2021 007425-9 B1 Código 16.1 - Concessão de Patente ou Certificado de Adição de Invenção
(22) 28/12/2011
(30) 29/12/2010 KR 10-2010-0138045; 09/06/2011 US 61/495,017
(51) G10L 19/24 (2006.01)
(54) APARELHO DE DECODIFICAÇÃO, E MÉTODO DE CODIFICAÇÃO DE UM SINAL DE BANDA SUPERIOR
(62) BR 11 2013 016438-7 28/12/2011
(73) SAMSUNG ELECTRONICS CO., LTD. (KR)
(72) KI-HYUN CHOO; EUN-MI OH; HO-SANG SUNG
Prazo de Validade: 20 (vinte) anos contados a partir de 28/12/2011, observadas as condições legais. Patente concedida conforme ADI 5.529/DF, que determina a alteração do prazo de concessão.

(11) BR 12 2021 011065-4 B1 Código 16.1 - Concessão de Patente ou Certificado de Adição de Invenção
(22) 29/10/2015
(30) 30/10/2014 IN 3110/DEL/2014
(51) A61B 17/16 (2006.01), A61B 90/90 (2006.01)
(54) PEÇA DE MÃO CIRÚRGICA
(62) BR 11 2017 008812-6 29/10/2015
(73) STRYKER FAR EAST, INC. (US)
(72) VIREN P. MISTRY; STEVEN CARUSILLO
Prazo de Validade: 20 (vinte) anos contados a partir de 29/10/2015, observadas as condições legais

(11) BR 12 2022 000451-2 B1 Código 16.1 - Concessão de Patente ou Certificado de Adição de Invenção
(22) 16/12/2016

(30) 30/12/2015 US 62/273,389; 15/12/2016 US 15/380,702
(51) C23F 1/14 (2006.01), C01B 15/08 (2006.01), H05K 3/38 (2006.01), C09G 1/00 (2006.01)
(54) PROCESSO PARA PREPARAÇÃO DE SULFITO DE POTÁSSIO, BISSULFITO DE POTÁSSIO OU UMA MISTURA DOS MESMOS E PRODUTO DE POTÁSSIO LÍQUIDO
(62) BR 11 2018 013555-0 16/12/2016
(73) TESSENDERLO KERLEY, INC. (US)
(72) MICHAEL MASSOUD HOJJATIE; CONSTANCE LYNN FRANK LOCKHART; ALEXANDROS DIMITRIADIS; MARK P. CLARKSON; HARRY CHARLES KOMINSKI; JEROEN VAN CAUWENBERGH; NICHOLAS S. SHULT; ADAM T. GOLDSMITH
Prazo de Validade: 20 (vinte) anos contados a partir de 16/12/2016, observadas as condições legais

(11) BR 12 2022 001588-3 B1

Código 16.1 - Concessão de Patente ou Certificado de Adição de Invenção
(22) 20/09/2013
(30) 08/04/2013 US 61/809,427; 09/09/2013 US 14/021,883
(51) H04N 19/167 (2006.01), H04N 19/174 (2006.01), H04N 19/577 (2006.01), H04N 19/70 (2006.01)
(54) SISTEMA DE COMPUTADOR, MÉTODO EM UM SISTEMA DE COMPUTADOR E DISPOSITIVO DE MEMÓRIA OU ARMAZENAMENTO NÃO VOLÁTIL
(62) BR 11 2015 025393-8 20/09/2013
(73) MICROSOFT TECHNOLOGY LICENSING, LLC (US)
(72) YONGJUN WU; GARY J. SULLIVAN; YIFU ZHANG
Prazo de Validade: 20 (vinte) anos contados a partir de 20/09/2013, observadas as condições legais

(11) BR 12 2022 004502-2 B1

Código 16.1 - Concessão de Patente ou Certificado de Adição de Invenção
(22) 21/04/2016
(30) 23/04/2015 US 62/151,816
(51) C08F 210/02 (2006.01)
(54) MÉTODO PARA PREPARAR UM COPOLÍMERO DE POLIETILENO
(62) BR 11 2017 022520-4 21/04/2016
(73) UNIVATION TECHNOLOGIES, LLC (US)
(72) ROGER L. KUHLMAN
Prazo de Validade: 20 (vinte) anos contados a partir de 21/04/2016, observadas as condições legais

(11) BR 12 2022 005752-7 B1

Código 16.1 - Concessão de Patente ou Certificado de Adição de Invenção
(22) 21/07/2016
(30) 22/07/2015 FR 1556931
(51) C08G 65/40 (2006.01), C08K 3/32 (2006.01), C08K 5/521 (2006.01), C08K

5/523 (2006.01), C08K 5/527 (2006.01), C08L 71/00 (2006.01)

(54) COMPOSIÇÃO DE POLI (ARILENO-ÉTER-CETONA) (PAEK)

(62) BR 11 2018 000895-8 21/07/2016

(73) ARKEMA FRANCE (FR)

(72) GUILLAUME LE; PHILIPPE BUSSI

Prazo de Validade: 20 (vinte) anos contados a partir de 21/07/2016, observadas as condições legais

(11) BR 20 2015 031442-1 Y1

Código 16.1 - Concessão de Patente ou Certificado de Adição de Invenção

(22) 15/12/2015

(43) 20/06/2017

(51) A61J 1/00 (2006.01), B65D 81/38 (2006.01), B65D 6/16 (2006.01), A45C 11/24 (2006.01)

(54) DISPOSIÇÃO APLICADA EM ESTOJO PARA BLINDAGEM DE MEDICAMENTOS VIBRACIONAIS

(73) JOSÉ CASSIO DE MORAES (BR/SP)

(72) JOSÉ CASSIO DE MORAES

Prazo de Validade: 15 (quinze) anos contados a partir de 15/12/2015, observadas as condições legais

(11) BR 20 2016 008885-8 Y1

Código 16.1 - Concessão de Patente ou Certificado de Adição de Invenção

(22) 20/04/2016

(43) 24/10/2017

(51) A23G 9/24 (2006.01)

(54) DISPOSITIVO PARA PERMITIR O RECHEIO INTERNO DE SORVETES DE PICOLÉ AO INTERIOR DA FÔRMA

(73) JAIR NEGRINI (BR/SP)

(72) JAIR NEGRINI

Prazo de Validade: 15 (quinze) anos contados a partir de 20/04/2016, observadas as condições legais

(11) BR 20 2016 016679-4 Y1

Código 16.1 - Concessão de Patente ou Certificado de Adição de Invenção

(22) 19/07/2016

(43) 04/12/2018

(51) F23Q 1/06 (2006.01)

(54) BASTÃO CENTELHADOR

(73) LUIZ DIVINO MARQUES (BR/SP) ; EDSON ALVES DE CASTRO (BR/SP)

(72) LUIZ DIVINO MARQUES; EDSON ALVES DE CASTRO

Prazo de Validade: 15 (quinze) anos contados a partir de 19/07/2016, observadas as condições legais

(11) BR 20 2017 001543-8 Y1

Código 16.1 - Concessão de Patente ou Certificado de Adição de Invenção

(22) 25/01/2017

	(43) 14/08/2018 (51) C02F 11/04 (2006.01) (54) DISPOSIÇÃO CONSTRUTIVA APLICADA EM DISPOSITIVO PARA PRODUÇÃO DE BIOGÁS (73) UNIVERSIDADE FEDERAL FLUMINENSE (BR/RJ) (72) SORELE BATISTA FIAUX; CARLOS RODRIGUES PEREIRA; VINICIUS OLIVEIRA DE ARAÚJO Prazo de Validade: 15 (quinze) anos contados a partir de 25/01/2017, observadas as condições legais
(11) BR 20 2017 001709-0 Y1	Código 16.1 - Concessão de Patente ou Certificado de Adição de Invenção (22) 27/01/2017 (43) 06/03/2018 (51) A01C 15/00 (2006.01), A01C 7/06 (2006.01), A01C 17/00 (2006.01) (54) DISPOSIÇÃO CONSTRUTIVA APLICADA EM SISTEMA DE DESCARGA POR GRAVIDADE PARA CARRETA AGRÍCOLA GRANELEIRA OU DE FERTILIZANTES (73) STARA S/A INDÚSTRIA DE IMPLEMENTOS AGRÍCOLAS (BR/RS) (72) ATILA STAPELBROEK TRENNEPOHL Prazo de Validade: 15 (quinze) anos contados a partir de 27/01/2017, observadas as condições legais
(11) BR 20 2017 002826-2 Y1	Código 16.1 - Concessão de Patente ou Certificado de Adição de Invenção (22) 13/02/2017 (43) 02/10/2018 (51) A01J 25/12 (2006.01) (54) DISPOSITIVO PARA CONSTITUIR ORIFÍCIO INTERNO EM MASSA LÁCTEA DE QUEIJO DURANTE A ENFORMAGEM (73) UNIVERSIDADE TECNOLÓGICA FEDERAL DO PARANA (BR/PR) (72) SILVIANE APARECIDA TIBOLA Prazo de Validade: 15 (quinze) anos contados a partir de 13/02/2017, observadas as condições legais
(11) BR 20 2017 006118-9 Y1	Código 16.1 - Concessão de Patente ou Certificado de Adição de Invenção (22) 24/03/2017 (43) 30/10/2018 (51) F25B 5/04 (2006.01), F26B 3/00 (2006.01), F26B 5/00 (2006.01), F25B 1/10 (2006.01) (54) EVAPORADOR PARA SISTEMA DE REFRIGERAÇÃO (73) WHIRLPOOL S.A. (BR/SP) (72) ADRIANO FRANCISCO RONZONI; MARCIO ROBERTO THIESSEN; DANIEL HENSE Prazo de Validade: 15 (quinze) anos contados a partir de 24/03/2017,

observadas as condições legais

(11) BR 20 2017 008461-8 Y1 Código 16.1 - Concessão de Patente ou Certificado de Adição de Invenção
(22) 25/04/2017
(43) 21/11/2018
(51) A47C 1/032 (2006.01)
(54) DISPOSIÇÃO APLICADA EM POLTRONA MODULAR
(73) FACS SERVIÇOS EDUCACIONAIS LTDA (BR/BA)
(72) JOÃO PEDRO ROCHA GARCIA; LUANA SILVA PORTUGAL; MARCOS VENICIO GRAVE SILVA; SIMONE SAMPAIO SILVA; VITÓRIA GOMES SANTOS
Prazo de Validade: 15 (quinze) anos contados a partir de 25/04/2017, observadas as condições legais

(11) BR 20 2017 009883-0 Y1 Código 16.1 - Concessão de Patente ou Certificado de Adição de Invenção
(22) 11/05/2017
(43) 04/12/2018
(51) A44B 18/00 (2006.01)
(54) VELCRO MODIFICADO PARA VESTIMENTAS DESTINADAS À PRÁTICA DESPORTIVA AQUÁTICA
(73) SEAWAY CONFECÇÕES LTDA. (BR/PE)
(72) EDUARDO D'AMORIM TEIXEIRA
Prazo de Validade: 15 (quinze) anos contados a partir de 11/05/2017, observadas as condições legais

(11) BR 20 2017 013648-0 Y1 Código 16.1 - Concessão de Patente ou Certificado de Adição de Invenção
(22) 23/06/2017
(43) 15/01/2019
(51) B65D 35/00 (2006.01), B65D 35/08 (2006.01)
(54) DISPOSIÇÃO INTRODUZIDA EM BISNAGA
(73) D.W.A. INDÚSTRIA MECÂNICA EIRELI - EPP (BR/SP)
(72) ROBERTO ALISAUSKAS
Prazo de Validade: 15 (quinze) anos contados a partir de 23/06/2017, observadas as condições legais

(11) BR 20 2017 024571-9 Y1 Código 16.1 - Concessão de Patente ou Certificado de Adição de Invenção
(22) 16/11/2017
(43) 26/06/2018
(51) B60J 7/185 (2006.01)
(54) DISPOSIÇÃO CONSTRUTIVA APLICADA NO SISTEMA DE VEDAÇÃO DE CAPOTA MARÍTIMA
(73) KEKO ACESSÓRIOS S/A (BR/RS)
(72) JULIANO SCHEER MANTOVANI

Prazo de Validade: 15 (quinze) anos contados a partir de 16/11/2017,
observadas as condições legais

(11) BR 20 2017 024648-0 Y1 Código 16.1 - Concessão de Patente ou Certificado de Adição de Invenção
(22) 17/11/2017
(43) 04/06/2019
(51) A61F 5/01 (2006.01)
(54) DISPOSIÇÃO INTRODUZIDA EM VESTIMENTA ORTOPÉDICA
(73) LV DE OLIVEIRA - PEDIASUIT COSTURAS E ACABAMENTOS EPP
(BR/DF)
(72) LEONARDO VALENTIN DE OLIVEIRA
Prazo de Validade: 15 (quinze) anos contados a partir de 17/11/2017,
observadas as condições legais

(11) BR 20 2017 026843-3 Y1 Código 16.1 - Concessão de Patente ou Certificado de Adição de Invenção
(22) 13/12/2017
(43) 25/06/2019
(51) H02K 5/10 (2006.01), D06F 37/40 (2006.01)
(54) FLANGE INTERMEDIARIO PARA ACOPLAMENTO DE MOTORES
(73) WEG EQUIPAMENTOS ELÉTRICOS S.A. (BR/SC)
(72) CASSIANO ANTUNES CEZARIO; JOÃO LUIZ RONCHI; TOMAZ JOSÉ
MACHADO
Prazo de Validade: 15 (quinze) anos contados a partir de 13/12/2017,
observadas as condições legais

(11) BR 20 2017 028188-0 Y1 Código 16.1 - Concessão de Patente ou Certificado de Adição de Invenção
(22) 26/12/2017
(43) 16/07/2019
(51) F16B 39/28 (2006.01)
(54) PORCA DUPLA BIPARTIDA AUTOTRAVANTE E CHAVE DE CUBO PARA
PONTA DE EIXO DE VEÍCULOS
(73) ANTÔNIO DOS SANTOS CARNEIRO (BR/RO)
(72) ANTÔNIO DOS SANTOS CARNEIRO
Prazo de Validade: 15 (quinze) anos contados a partir de 26/12/2017,
observadas as condições legais

(11) BR 20 2018 010306-2 Y1 Código 16.1 - Concessão de Patente ou Certificado de Adição de Invenção
(22) 21/05/2018
(43) 10/12/2019
(51) F02M 21/02 (2006.01)
(54) SISTEMA DE ECONOMIA PARA GÁS GLP/GNV/GN
(73) DANIEL DA SILVA GUIMARÃES FILHO (BR/RJ)
(72) DANIEL DA SILVA GUIMARÃES FILHO

Prazo de Validade: 15 (quinze) anos contados a partir de 21/05/2018,
observadas as condições legais

(11) BR 20 2018 010509-0 Y1 Código 16.1 - Concessão de Patente ou Certificado de Adição de Invenção
(22) 23/05/2018
(43) 10/12/2019
(51) E05F 15/603 (2006.01)
(54) DISPOSIÇÃO CONSTRUTIVA INTRODUZIDA EM EIXO DE TRAÇÃO DE PORTÃO BASCULANTE AUTOMÁTICO
(73) GAREN AUTOMAÇÃO S/A (BR/SP)
(72) JOSÉ MARCIO RAMREZ
Prazo de Validade: 15 (quinze) anos contados a partir de 23/05/2018,
observadas as condições legais

(11) BR 20 2018 010531-6 Y1 Código 16.1 - Concessão de Patente ou Certificado de Adição de Invenção
(22) 23/05/2018
(43) 10/12/2019
(51) E05F 15/603 (2006.01)
(54) DISPOSIÇÃO CONSTRUTIVA INTRODUZIDA EM EIXO DE TRAÇÃO DE PORTÃO AUTOMÁTICO
(73) GAREN AUTOMAÇÃO S/A (BR/SP)
(72) JOSÉ MARCIO RAMIREZ
Prazo de Validade: 15 (quinze) anos contados a partir de 23/05/2018,
observadas as condições legais

(11) BR 20 2018 011945-7 Y1 Código 16.1 - Concessão de Patente ou Certificado de Adição de Invenção
(22) 13/06/2018
(43) 17/12/2019
(51) H02G 3/08 (2006.01)
(54) FECHADURA AUTOMATIZADA NAS PORTAS DE CAIXAS COLETIVAS DE ENERGIA
(73) AMAURY SEBASTIÃO DA ROCHA (BR/BA)
(72) AMAURY SEBASTIÃO DA ROCHA
Prazo de Validade: 15 (quinze) anos contados a partir de 13/06/2018,
observadas as condições legais

(11) BR 20 2018 014371-4 Y1 Código 16.1 - Concessão de Patente ou Certificado de Adição de Invenção
(22) 13/07/2018
(43) 14/01/2020
(51) A47J 43/07 (2006.01)
(54) CONJUNTO PROCESSADOR DE ALIMENTOS PARA LIQUIDIFICADORES
(73) BRITÂNIA ELETRODOMÉSTICOS S.A. (BR/PR)

(72) CÉSAR EDUARDO ISAACSON BUFFARA
Prazo de Validade: 15 (quinze) anos contados a partir de 13/07/2018,
observadas as condições legais

(11) BR 20 2018 067293-8 Y1 Código 16.1 - Concessão de Patente ou Certificado de Adição de Invenção
(22) 31/08/2018
(43) 10/03/2020
(51) G02B 6/38 (2006.01), G02B 6/00 (2006.01)
(54) CAIXA DE TERMINAÇÃO DE REDE ÓPTICA
(73) FURUKAWA ELECTRIC LATAM S.A. (BR/PR)
(72) THIAGO DECONTO VIEIRA
Prazo de Validade: 15 (quinze) anos contados a partir de 31/08/2018,
observadas as condições legais

(11) BR 20 2018 070246-2 Y1 Código 16.1 - Concessão de Patente ou Certificado de Adição de Invenção
(22) 01/10/2018
(43) 14/04/2020
(51) F24C 3/10 (2006.01)
(54) DISPOSIÇÃO CONSTRUTIVA INTRODUZIDA EM MANÍPULO
(73) MUELLER FOGÕES LTDA. (BR/SC)
(72) JOHN MÜLLER
Prazo de Validade: 15 (quinze) anos contados a partir de 01/10/2018,
observadas as condições legais

(11) BR 20 2018 070950-5 Y1 Código 16.1 - Concessão de Patente ou Certificado de Adição de Invenção
(22) 10/10/2018
(43) 28/04/2020
(51) H04R 13/00 (2006.01)
(54) DISPOSIÇÃO CONSTRUTIVA INTRODUZIDA EM DISPOSITIVO DE MONTAGEM DE ALTO FALANTE
(73) ULTRAVOX INDUSTRIA E COMÉRCIO DE EQUIPAMENTOS DE AUDIO LTDA - ME (BR/SP)
(72) DELBERT CASSITA
Prazo de Validade: 15 (quinze) anos contados a partir de 10/10/2018,
observadas as condições legais

(11) BR 20 2018 075178-1 Y1 Código 16.1 - Concessão de Patente ou Certificado de Adição de Invenção
(22) 05/12/2018
(43) 16/06/2020
(51) H05K 5/00 (2006.01)
(54) CAIXA DE DERIVAÇÃO DE ENERGIA ELÉTRICA
(73) MARIANA DI BITTENCOURT ROCHA (BR/BA)
(72) MARIANA DE BITTENCOURT ROCHA

Prazo de Validade: 15 (quinze) anos contados a partir de 05/12/2018, observadas as condições legais

(11) BR 20 2019 000238-2 Y1

Código 16.1 - Concessão de Patente ou Certificado de Adição de Invenção

(22) 07/01/2019

(43) 28/07/2020

(51) G07D 1/00 (2006.01)

(54) SUPORTE PARA ARMAZENAR MOEDAS DIVERSAS

(73) VIRGOLINA VIEIRA DOS SANTOS ROCHA (BR/SP)

(72) ANDERSON SANTOS ROCHA

Prazo de Validade: 15 (quinze) anos contados a partir de 07/01/2019, observadas as condições legais

(11) BR 21 2018 074053-0 Y1

Código 16.1 - Concessão de Patente ou Certificado de Adição de Invenção

(22) 18/05/2017

(30) 23/05/2016 ES U201630650

(51) A61F 2/04 (2006.01)

(54) PRÓTESE NEOVAGINAL

(73) FUNDACION PARA EL FOMENTO DE LA INVESTIGACIÓN SANITARIA Y BIOMEDICA DE LA COMUNITAT VALENCIANA (FISABIO) (ES) ; UNIVERSIDAD MIGUEL HERNANDEZ (ES)

(72) PEDRO ACIEN ALVAREZ; MIGUEL ANGEL OLIVA MEYER; MIGUEL SANCHEZ LOZANO; JAVIER MARTINEZ GARCIA; MARÍA ISABEL ACIEN SANCHEZ

Prazo de Validade: 15 (quinze) anos contados a partir de 18/05/2017, observadas as condições legais

(11) PI 0620648-4 B1

Código 16.1 - Concessão de Patente ou Certificado de Adição de Invenção

(22) 20/12/2006

(30) 30/12/2005 US 60/755,382

(51) C07K 14/54 (2006.01), A61K 38/20 (2006.01), C12N 15/24 (2006.01), C12N 15/62 (2006.01), C12N 5/00 (2006.01)

(54) VARIANTE DE IL-12 P40, PROTEÍNAS IL-12, IL-23 E DE FUSÃO, COMPOSIÇÃO FARMACÊUTICA E USO DA MESMA

(73) MERCK PATENT GESELLSCHAFT MIT BESCHRÄNKTER HAFTUNG (DE)

(72) GORDON D. WEBSTER; Suzanne P. Mckenzie; KIN-MING LO; PASCAL ANDRÉ STEIN

Prazo de Validade: 20 (vinte) anos contados a partir de 20/12/2006, observadas as condições legais. Patente concedida conforme ADI 5.529/DF, que determina a alteração do prazo de concessão.

(11) PI 0810383-6 B1

Código 16.1 - Concessão de Patente ou Certificado de Adição de Invenção

(22) 18/04/2008

(30) 20/04/2007 US 60/913,009

(51) C12Q 1/68 (2006.01)

(54) ADENOSINA DEAMINASE RECOMBINANTE ESTÁVEL

(73) UNIKERIS LIMITED (GB)

(72) David R. Filpula; Stephen K. Youngster

Prazo de Validade: 20 (vinte) anos contados a partir de 18/04/2008, observadas as condições legais. Patente concedida conforme ADI 5.529/DF, que determina a alteração do prazo de concessão.

(11) PI 1105517-0 B1

Código 16.1 - Concessão de Patente ou Certificado de Adição de Invenção

(22) 23/11/2011

(43) 19/01/2016

(51) B65D 88/74 (2006.01), B67D 7/80 (2006.01)

(54) SISTEMA INTEGRADO E MÉTODO DE PROVIMENTO DE GÁS EM UNIDADES DE TRANSPORTE DE FLUIDOS E UNIDADE MÓVEL DE TRANSPORTE CORRESPONDENTE

(73) GÁS PONTO COM DISTRIBUIDORA DE GÁS S.A. (BR/PR)

(72) ANTONIO CÉSAR DE ASSUNÇÃO

Prazo de Validade: 20 (vinte) anos contados a partir de 23/11/2011, observadas as condições legais. Patente concedida conforme ADI 5.529/DF, que determina a alteração do prazo de concessão.

Código 16.2 - Publicação Anulada

Anulada a publicação da concessão por ter sido indevida.

(11) PI 0510093-3 C8

Código 16.2 - Publicação Anulada

(22) 20/04/2005

(30) 20/04/2004 US 60/563,659

(45) 10/04/2018

(51) C08G 59/14 (2006.01), C08G 59/32 (2006.01), C08G 83/00 (2006.01),
C08G 59/50 (2006.01)

(54) POLÍMEROS DENDRÍTICOS

(73) Dendritic Nanotechnologies, Inc. (US)

(72) Donald A. Tomalia; Douglas R. Swanson; Baohua Huang; Veera Reddy
Pulgam

Anulada a publicação código 16.3 na RPI nº 2629 de 25/05/2021 por ter sido
indevida.

(11) PI 0902782-3 C8

Código 16.2 - Publicação Anulada

(22) 31/08/2009

(30) 05/09/2008 JP 2008-228345

(45) 20/04/2021

(51) C07C 275/16 (2006.01)

(54) MÉTODO PARA A PRODUÇÃO DE UM CRISTAL DE ANIDRIDO DE
CITRULINA

(73) AJINOMOTO CO., INC. (JP)

(72) Hiroshi Kaneko; Tetsuo Tanegawa

Anulada a publicação código 16.3 na RPI nº 2629 de 25/05/2021 por ter sido
indevida.

Código 16.3 - Retificação

Retificação da publicação da concessão da patente por ter sido efetuada com incorreção que não impossibilita sua identificação. Tal publicação não implica na alteração da data de publicação da concessão da patente e nos prazos decorrentes da mesma.

(11) BR 11 2014 022118-9 B8	Código 16.3 - Retificação (22) 01/03/2013 (30) 06/03/2012 MY PI2012700056 (45) 13/10/2021 (51) G06F 3/02 (2006.01) (54) SISTEMA DE TECLADO COM DISPLAYS DE TECLA MUTÁVEIS (73) GIFTY GROUP LTD COMPANY REGISTRATION NUMBER ICC20210362 (AE) (72) ADEL DEGHTAK Ref. RPI 2649 de 13/10/2021 quanto ao titular.
(11) BR 11 2014 022252-5 B8	Código 16.3 - Retificação (22) 08/03/2013 (30) 09/03/2012 US 13/417,095; 09/03/2012 US 13/417,048; 09/03/2012 US 13/417,125; 09/03/2012 US 13/417,094; 09/03/2012 US 13/417,164; 09/03/2012 US 13/417,162; 09/03/2012 US 13/417,122; 09/03/2012 US 13/417,083; 09/03/2012 US 13/417,149; 09/03/2012 US 13/417,060; 09/03/2012 US 13/417,140; 09/03/2012 US 13/417,132; 09/03/2012 US 13/417,074; 09/03/2012 US 13/417,129; 09/03/2012 US 13/417,167; 09/03/2012 US 13/417,050; 09/03/2012 US 13/417,165; 09/03/2012 US 13/417,100; 09/03/2012 US 13/417,110; 09/03/2012 US 13/417,142; 09/03/2012 US 13/417,027; 09/03/2012 US 13/417,130; 09/03/2012 US 13/417,090; 09/03/2012 US 13/417,105; 09/03/2012 US 13/417,134 (45) 30/11/2021 (51) F23N 5/02 (2006.01) (54) OXIDAÇÃO GRADUAL COM TRANSFERÊNCIA DE CALOR (73) ENER-CORE POWER, INC. (US) (72) JEFFREY ARMSTRONG; DOUGLAS HAMRIN; BORIS A. MASLOV; STEVE LAMPE; RICHARD MARTIN; MARK SCHNEPEL; JOE PERRY; JIM WATTS; THOMAS RENAU DENISON Ref. RPI 2656 de 30/11/2021 quanto a data de depósito.
(11) BR 11 2016 003039-7 B8	Código 16.3 - Retificação (22) 14/08/2014 (30) 14/08/2013 US 61/865,732; 14/08/2013 US 61/865,756 (45) 06/12/2022

(51) C07D 401/14 (2006.01), C07D 413/14 (2006.01), C07D 401/10 (2006.01), C07D 401/12 (2006.01), C07D 403/10 (2006.01), C07D 403/14 (2006.01), C07D 417/14 (2006.01), C07D 471/04 (2006.01), A61P 3/10 (2006.01), A61P 9/00 (2006.01), A61P 35/00 (2006.01), A61P 29/00 (2006.01), A61K 31/4725 (2006.01), A61K 31/455 (2006.01), A61K 31/496 (2006.01)
 (54) COMPOSTOS INIBIDORES DE CALICREÍNA PLASMÁTICA, COMPOSIÇÕES FARMACÊUTICAS COMPREENDENDO OS MESMOS E SEUS USOS
 (73) KALVISTA PHARMACEUTICALS LIMITED (GB)
 (72) HANNAH JOY EDWARDS; DAVID MICHAEL EVANS; PREMJI MEGHANI; ANDREW RICHARD NOVAK
 REFERENTE A RPI 2709 DE 06/12/2022, QUANTO AO ITEM [54] TÍTULO.

(11) BR 11 2018 015043-6 B8

Código 16.3 - Retificação
 (22) 22/03/2017
 (30) 01/04/2016 US 62/316,642
 (45) 29/11/2022
 (51) A62B 17/00 (2006.01), D04B 1/16 (2006.01), A41D 31/00 (2006.01)
 (54) ARTIGO DE ROUPA PROTETORA
 (73) DUPONT SAFETY & CONSTRUCTION, INC. (US)
 (72) NATALIA V. LEVIT
 Ref. RPI 2708 de 29/11/2022 quanto ao endereço.

(11) BR 11 2018 072141-7 B8

Código 16.3 - Retificação
 (22) 26/04/2017
 (30) 27/04/2016 US 62/328,499
 (45) 29/11/2022
 (51) A61K 36/906 (2006.01), A61P 3/00 (2006.01), A61P 7/06 (2006.01)
 (54) MÉTODO PARA MANTER HOMEOSTASE DE FERRO COM SHOGAÓIS
 (73) VLADIMIR BADMAEV (US)
 (72) VLADIMIR BADMAEV
 Ref. RPI 2708 de 29/11/2022 quanto ao titular.

(11) PI 0609765-0 C8

Código 16.3 - Retificação
 (22) 11/05/2006
 (30) 12/05/2005 DE 10 2005 022 021.5; 03/04/2006 EP 06007065.3
 (45) 18/05/2021
 (51) C07C 9/16 (2006.01), C07C 9/22 (2006.01), C07C 5/03 (2006.01), A61K 8/31 (2006.01), A61Q 5/00 (2006.01), A61Q 17/04 (2006.01), A61K 47/06 (2006.01), A61Q 19/10 (2006.01), A61Q 15/00 (2006.01), C10L 1/04 (2006.01)
 (54) Mistura de isoalcano, composição cosmética ou farmacêutica, composição cosmética de cabelo, método para a preparação de uma mistura de isoalcano, e, uso da mesma
 (73) BASF AKTIENGESELLSCHAFT (DE)

(72) Arno Lange; ARMIN ULONSKA; VOLKER WENDEL

Retificação ref. RPI 2628, de 18/05/2021. Prazo de validade: 10 anos contados a partir de 18/05/2021, observadas as condições legais. Patente concedida conforme a ADI 5.529/DF, com apostilamento do prazo de validade da proteção da matéria relativa a produtos e processos farmacêuticos e equipamentos e/ou materiais de uso em saúde, para aplicação em humanos.

(11) PI 0707154-0 C8

Código 16.3 - Retificação

(22) 17/01/2007

(30) 17/01/2006 US 60/758,987

(45) 07/05/2019

(51) C07K 14/285 (2006.01), C07K 16/12 (2006.01), A61K 39/012 (2006.01)

(54) Composição de vacina

(73) ARNE FORSGREN (SE)

(72) Arne Forsgren; Kristian Riesbeck

Ref. RPI 2522 de 07/05/2019 quanto ao titular.

(11) PI 0707401-8 C8

Código 16.3 - Retificação

(22) 26/01/2007

(30) 31/01/2006 US 60/763,712

(45) 15/09/2020

(51) C07D 231/40 (2006.01), C07D 231/56 (2006.01), A61K 31/416 (2006.01), A61P 29/00 (2006.01)

(54) COMPOSTOS INIBIDORES DE CINASE, COMPOSIÇÃO FARMACÊUTICA, PROCESSO PARA A PREPARAÇÃO E USOS DOS REFERIDOS COMPOSTOS OU DE UM PRÓ-FÁRMACO DE UM COMPOSTO

(73) ARRAY BIOPHARMA INC. (US)

(72) Robert D. Groneberg; Laurence E. Burgess; Darren Harvey; Ellen Laird; Mark Munson; James Rizzi; Martha Rodriguez; Charles Todd Eary; Daniel J. Watson

Ref. RPI 2593 de 15/09/2020 quanto ao relatório descritivo.

(11) PI 0707700-9 C8

Código 16.3 - Retificação

(22) 07/02/2007

(30) 07/02/2006 GB 0602335.2

(45) 04/08/2020

(51) A61K 31/496 (2006.01), C07D 285/12 (2006.01), C07C 257/14 (2006.01), A61P 25/00 (2006.01)

(54) COMPOSIÇÃO FARMACÊUTICA COMPREENDENDO UM DERIVADO DE 1,2,4-TIADIAZOL E DERIVADO DE 1,2,4-TIADIAZOL

(73) NV REMYND (BE)

(72) Gerard Griffioen; Kristel Marie Edith Coupet; Hein Roger Duhamel; Stefaan Wera; Ellen Gomme; Nele Van Damme; Ingrid Van Der Auwera; MARLEEN LOX; TOM VAN DOOREN; TINE DECRUY

Ref. RPI 2587 de 04/08/2020 quanto ao endereço.

Código Notificação de Decisão Judicial

Código 19.1 - Notificação de Decisão Judicial

Comunicação de decisão judicial referente à patente.

(11) PI 0919466-5 B1

Código 19.1 - Notificação de Decisão Judicial

(45) 25/05/2021

(73) ASTELLAS PHARMA INC. (JP)

Processo INPI nº 52402.013672/2022-70 @ 25ª Vara Federal do Rio de Janeiro

@ PROCEDIMENTO COMUM Nº 5091304-54.2022.4.02.5101/RJ @ AUTOR:

APSEN FARMACEUTICA S/A @ RÉU: ASTELLAS PHARMA INC. @ RÉU:

INPI-INSTITUTO NACIONAL DA PROPRIEDADE INDUSTRIAL

Decisão: CONCEDO PARCIALMENTE A TUTELA DE URGÊNCIA requerida para suspender INTER PARTES os efeitos da patente PI 0919466- 5. Intime-se o INPI para anotar que a PI0919466- 5 é objeto de ação de nulidade e está com efeitos suspensos INTER PARTES, realizando a divulgação em RPI e na sua base de dados disponível na internet.

Código Extinção de Patente e Certificado de Adição de Invenção**Código 21.1 - Extinção - Art. 78 inciso I da LPI**

Notificação da extinção da patente e seus certificados, se for o caso, pela expiração do prazo de vigência de proteção legal.

(11) PI 0001217-3 B1	Código 21.1 - Extinção - Art. 78 inciso I da LPI (45) 13/11/2012 (73) Universidade de São Paulo - USP (BR/SP) PATENTE EXTINTA EM 13.11.2022
(11) PI 0003402-9 B1	Código 21.1 - Extinção - Art. 78 inciso I da LPI (45) 11/12/2012 (73) Fundação Universidade Federal de São Carlos - UFSCar (BR/SP) PATENTE EXTINTA EM 11.12.2022
(11) PI 0004268-4 B1	Código 21.1 - Extinção - Art. 78 inciso I da LPI (45) 11/12/2012 (73) Nilson Veber (BR/SC) PATENTE EXTINTA EM 11.12.2022
(11) PI 0005458-5 B1	Código 21.1 - Extinção - Art. 78 inciso I da LPI (45) 13/11/2012 (73) KONINKLIJKE PHILIPS N. V. (NL) PATENTE EXTINTA EM 13.11.2022
(11) PI 0006469-6 B1	Código 21.1 - Extinção - Art. 78 inciso I da LPI (45) 13/11/2012 (73) Universidade Federal de Minas Gerais (BR/MG) PATENTE EXTINTA EM 13.11.2022
(11) PI 0009371-8 B1	Código 21.1 - Extinção - Art. 78 inciso I da LPI (45) 13/11/2012 (73) Otis Elevator Company (US) PATENTE EXTINTA EM 13.11.2022
(11) PI 0009836-1 B1	Código 21.1 - Extinção - Art. 78 inciso I da LPI (45) 27/11/2012 (73) NCR International, Inc. (US) PATENTE EXTINTA EM 27.11.2022

(11) PI 0010926-6 B1	Código 21.1 - Extinção - Art. 78 inciso I da LPI (45) 27/11/2012 (73) Rhodia Inc. (US) PATENTE EXTINTA EM 27.11.2022
-----------------------------	---

(11) PI 0011861-3 B1	Código 21.1 - Extinção - Art. 78 inciso I da LPI (45) 11/12/2012 (73) Micro Motion, Inc. (US) PATENTE EXTINTA EM 11.12.2022
-----------------------------	--

(11) PI 0012394-3 B1	Código 21.1 - Extinção - Art. 78 inciso I da LPI (45) 27/11/2012 (73) Fisher Controls International LLC (US) PATENTE EXTINTA EM 27.11.2022
-----------------------------	---

(11) PI 0012978-0 B1	Código 21.1 - Extinção - Art. 78 inciso I da LPI (45) 27/11/2012 (73) Monsanto Technology LLC (US) PATENTE EXTINTA EM 27.11.2022
-----------------------------	---

(11) PI 0013332-9 B1	Código 21.1 - Extinção - Art. 78 inciso I da LPI (45) 11/12/2012 (73) PPG Industries Ohio, Inc. (US) PATENTE EXTINTA EM 11.12.2022
-----------------------------	---

(11) PI 0013371-0 B1	Código 21.1 - Extinção - Art. 78 inciso I da LPI (45) 13/11/2012 (73) Bayer CropScience AG (DE) PATENTE EXTINTA EM 13.11.2022
-----------------------------	--

(11) PI 0014763-0 B1	Código 21.1 - Extinção - Art. 78 inciso I da LPI (45) 27/11/2012 (73) Syngenta Participations AG (CH) PATENTE EXTINTA EM 27.11.2022
-----------------------------	--

(11) PI 0015453-9 B1	Código 21.1 - Extinção - Art. 78 inciso I da LPI (45) 11/12/2012 (73) BAYER INTELLECTUAL PROPERTY GMBH (DE) PATENTE EXTINTA EM 11.12.2022
-----------------------------	--

(11) PI 0017051-8 B1	Código 21.1 - Extinção - Art. 78 inciso I da LPI (45) 27/11/2012 (73) BAYER INTELLECTUAL PROPERTY GMBH (DE)
-----------------------------	---

PATENTE EXTINTA EM 27.11.2022

(11) PI 0017538-2 B1 Código 21.1 - Extinção - Art. 78 inciso I da LPI
(45) 13/11/2012
(62) PI 0014779-6 13/10/2000
(73) ABB Lummus Global, Inc. (US)
PATENTE EXTINTA EM 13.11.2022

(11) PI 0100318-6 B1 Código 21.1 - Extinção - Art. 78 inciso I da LPI
(45) 27/11/2012
(73) Sumitomo Chemical Company, Limited (JP)
PATENTE EXTINTA EM 27.11.2022

(11) PI 0101071-9 B1 Código 21.1 - Extinção - Art. 78 inciso I da LPI
(45) 13/11/2012
(73) Ammonia Casale S.A. (CH)
PATENTE EXTINTA EM 13.11.2022

(11) PI 0101172-3 B1 Código 21.1 - Extinção - Art. 78 inciso I da LPI
(45) 27/11/2012
(73) Máquinas Agrícolas Jacto S.A. (BR/SP)
PATENTE EXTINTA EM 27.11.2022

(11) PI 0102951-7 B1 Código 21.1 - Extinção - Art. 78 inciso I da LPI
(45) 27/11/2012
(73) Aventis CropScience S.A. (FR)
PATENTE EXTINTA EM 27.11.2022

(11) PI 0104287-4 B1 Código 21.1 - Extinção - Art. 78 inciso I da LPI
(45) 13/11/2012
(73) AGROFRESH INC. (US)
PATENTE EXTINTA EM 13.11.2022

(11) PI 0104873-2 B1 Código 21.1 - Extinção - Art. 78 inciso I da LPI
(45) 13/11/2012
(73) Pietro Fiorentini SPA (IT)
PATENTE EXTINTA EM 13.11.2022

(11) PI 0106974-8 B1 Código 21.1 - Extinção - Art. 78 inciso I da LPI
(45) 11/12/2012
(73) Iris-GmbH Infrared & Intelligent Sensors (DE)
PATENTE EXTINTA EM 11.12.2022

(11) PI 0107334-6 B1	Código 21.1 - Extinção - Art. 78 inciso I da LPI (45) 11/12/2012 (73) Voith Paper Patent GmbH (DE) PATENTE EXTINTA EM 11.12.2022
(11) PI 0108585-9 B1	Código 21.1 - Extinção - Art. 78 inciso I da LPI (45) 13/11/2012 (73) Smartfiber AG (DE) PATENTE EXTINTA EM 13.11.2022
(11) PI 0108597-2 B1	Código 21.1 - Extinção - Art. 78 inciso I da LPI (45) 13/11/2012 (73) Hisamitsu Pharmaceutical Co., Inc. (JP) ; Okada Shigyo Co., Ltd. (JP) PATENTE EXTINTA EM 13.11.2022
(11) PI 0109581-1 B1	Código 21.1 - Extinção - Art. 78 inciso I da LPI (45) 11/12/2012 (73) Inventio Aktiengesellschaft (CH) PATENTE EXTINTA EM 11.12.2022
(11) PI 0110389-0 B1	Código 21.1 - Extinção - Art. 78 inciso I da LPI (45) 11/12/2012 (73) Resman AS (NO) PATENTE EXTINTA EM 11.12.2022
(11) PI 0111157-4 B1	Código 21.1 - Extinção - Art. 78 inciso I da LPI (45) 13/11/2012 (73) British American Tobacco (Investments) Limited (GB) PATENTE EXTINTA EM 13.11.2022
(11) PI 0111786-6 B1	Código 21.1 - Extinção - Art. 78 inciso I da LPI (45) 27/11/2012 (73) Croda International PLC (GB) PATENTE EXTINTA EM 27.11.2022
(11) PI 0112138-3 B1	Código 21.1 - Extinção - Art. 78 inciso I da LPI (45) 27/11/2012 (73) CORTEVA AGRISCIENCE LLC (US) PATENTE EXTINTA EM 27.11.2022
(11) PI 0113061-7 B1	Código 21.1 - Extinção - Art. 78 inciso I da LPI

	(45) 11/12/2012 (73) DYSTAR COLOURS DISTRIBUTION GMBH (DE) PATENTE EXTINTA EM 11.12.2022
--	--

(11) PI 0113664-0 B1	Código 21.1 - Extinção - Art. 78 inciso I da LPI (45) 13/11/2012 (73) Milliken Asia Pte., Ltd. (SG) PATENTE EXTINTA EM 13.11.2022
-----------------------------	--

(11) PI 0113727-1 B1	Código 21.1 - Extinção - Art. 78 inciso I da LPI (45) 13/11/2012 (73) CORTEVA AGRISCIENCE LLC (US) PATENTE EXTINTA EM 13.11.2022
-----------------------------	---

(11) PI 0113955-0 B1	Código 21.1 - Extinção - Art. 78 inciso I da LPI (45) 13/11/2012 (73) Compagnie Industrielle de La Matiere Vegetale (FR) PATENTE EXTINTA EM 13.11.2022
-----------------------------	---

(11) PI 0113957-6 B1	Código 21.1 - Extinção - Art. 78 inciso I da LPI (45) 11/12/2012 (73) Kimberly-Clark Worldwide, Inc. (US) PATENTE EXTINTA EM 11.12.2022
-----------------------------	--

(11) PI 0208652-2 B8	Código 21.1 - Extinção - Art. 78 inciso I da LPI (45) 31/10/2017 (73) Pharmacia Corporation (US) PATENTE EXTINTA EM 02/04/2022
-----------------------------	---

(11) PI 9713323-0 B1	Código 21.1 - Extinção - Art. 78 inciso I da LPI (45) 11/12/2012 (73) Monsanto Technology LLC (US) PATENTE EXTINTA EM 12.12.2022
-----------------------------	---

(11) PI 9715283-8 B1	Código 21.1 - Extinção - Art. 78 inciso I da LPI (45) 27/11/2012 (62) PI 9714390-1 27/11/1997 (73) BAYER CROPSCIENCE AKTIENGESELLSCHAFT (DE) PATENTE EXTINTA EM 27.11.2022
-----------------------------	--

(11) PI 9715362-1 B1	Código 21.1 - Extinção - Art. 78 inciso I da LPI (45) 11/12/2012 (62) PI 9710792-1 29/07/1997
-----------------------------	---

	(73) Nichia Corporation (JP) PATENTE EXTINTA EM 11.12.2022
(11) PI 9806901-2 B1	Código 21.1 - Extinção - Art. 78 inciso I da LPI (45) 11/12/2012 (73) Telefonaktiebolaget LM Ericsson (SE) PATENTE EXTINTA EM 11.12.2022
(11) PI 9812317-3 B1	Código 21.1 - Extinção - Art. 78 inciso I da LPI (45) 11/12/2012 (73) Qualcomm Incorporated (US) PATENTE EXTINTA EM 11.12.2022
(11) PI 9816238-1 B1	Código 21.1 - Extinção - Art. 78 inciso I da LPI (45) 13/11/2012 (62) PI 9810209-5 22/06/1998 (73) Penzoi-Quaker State Company (US) PATENTE EXTINTA EM 13.11.2022
(11) PI 9816269-1 B1	Código 21.1 - Extinção - Art. 78 inciso I da LPI (45) 27/11/2012 (62) PI 9811111-6 18/06/1998 (73) Samsung Electronics Co., Ltd. (KR) PATENTE EXTINTA EM 27.11.2022
(11) PI 9902434-9 B1	Código 21.1 - Extinção - Art. 78 inciso I da LPI (45) 18/09/2012 (73) Instituto de Estudos Avançados - IEAv (BR/SP) PATENTE EXTINTA EM 18.09.2022
(11) PI 9902623-6 B8	Código 21.1 - Extinção - Art. 78 inciso I da LPI (45) 27/11/2012 (73) DSM IP Assets B.V. (NL) PATENTE EXTINTA EM 24.06.2019
(11) PI 9904294-0 B1	Código 21.1 - Extinção - Art. 78 inciso I da LPI (45) 11/12/2012 (73) Petróleo Brasileiro S.A. - PETROBRÁS (BR/RJ) PATENTE EXTINTA EM 11.12.2022
(11) PI 9909535-1 B1	Código 21.1 - Extinção - Art. 78 inciso I da LPI (45) 27/11/2012 (73) MITSUBISHI CHEMICAL UK LIMITED (GB)

PATENTE EXTINTA EM 27.11.2022

(11) PI 9909905-5 B1 Código 21.1 - Extinção - Art. 78 inciso I da LPI
 (45) 11/12/2012
 (73) Energyline Systems, Inc. (US)
 PATENTE EXTINTA EM 11.12.2022

(11) PI 9910116-5 B1 Código 21.1 - Extinção - Art. 78 inciso I da LPI
 (45) 13/11/2012
 (73) Innovatron Electronique (FR)
 PATENTE EXTINTA EM 13.11.2022

(11) PI 9911443-7 B1 Código 21.1 - Extinção - Art. 78 inciso I da LPI
 (45) 30/10/2012
 (73) BAYER INTELLECTUAL PROPERTY GMBH (DE)
 PATENTE EXTINTA EM 30.10.2022

(11) PI 9913006-8 B1 Código 21.1 - Extinção - Art. 78 inciso I da LPI
 (45) 13/11/2012
 (73) BAYER INTELLECTUAL PROPERTY GMBH (DE)
 PATENTE EXTINTA EM 13.11.2022

(11) PI 9914353-4 B1 Código 21.1 - Extinção - Art. 78 inciso I da LPI
 (45) 11/12/2012
 (73) Siemens Aktiengesellschaft (DE)
 PATENTE EXTINTA EM 11.12.2022

(11) PI 9915926-0 B1 Código 21.1 - Extinção - Art. 78 inciso I da LPI
 (45) 13/11/2012
 (73) Qualcomm Incorporated (US)
 PATENTE EXTINTA EM 13.11.2022

(11) PI 9917768-4 B1 Código 21.1 - Extinção - Art. 78 inciso I da LPI
 (45) 13/11/2012
 (62) PI 9911004-0 04/06/1999
 (73) BAYER INTELLECTUAL PROPERTY GMBH (DE)
 PATENTE EXTINTA EM 13.11.2022

(11) PI 9917865-6 B1 Código 21.1 - Extinção - Art. 78 inciso I da LPI
 (45) 27/11/2012
 (62) PI 9911616-2 01/06/1999
 (73) BAYER INTELLECTUAL PROPERTY GMBH (DE)

PATENTE EXTINTA EM 27.11.2022

(11) PI 9917890-7 B1

Código 21.1 - Extinção - Art. 78 inciso I da LPI

(45) 13/11/2012

(62) PI 9913638-4 10/08/1999

(73) BAYER INTELLECTUAL PROPERTY GMBH (DE)

PATENTE EXTINTA EM 13.11.2022

Código 21.6 - Extinção da patente para fins da restauração nos termos do art. 87 da LPI.

Extinção da patente por falta de pagamento da retribuição anual, por pagamento da retribuição anual fora do prazo ou por não cumprimento de exigência de complementação de pagamento da retribuição anual. Desta data corre o prazo de 3 (três) meses para o titular requerer a restauração da patente. A restauração deve ser requerida por meio do peticionamento eletrônico ou formulário FQ002, acompanhado dos comprovantes dos pagamentos correspondentes à restauração e a retribuição anual ou sua complementação no valor da retribuição adicional de que trata o art. 84º § 2º da Lei nº 9.279/96, sob pena da manutenção da extinção de acordo com o disposto no inciso IV do art. 78 da Lei nº 9.279/96.

(11) BR 10 2012 003945-1 B1 Código 21.6 - Extinção da patente para fins da restauração nos termos do art. 87 da LPI.
(45) 24/11/2020
(73) LSIS CO., LTD (KR)
Referente à 11ª anuidade.

(11) BR 10 2012 003948-6 B1 Código 21.6 - Extinção da patente para fins da restauração nos termos do art. 87 da LPI.
(45) 30/06/2020
(73) GRAMMER AG (DE)
Referente à 11ª anuidade.

(11) BR 10 2012 003992-3 B1 Código 21.6 - Extinção da patente para fins da restauração nos termos do art. 87 da LPI.
(45) 15/12/2020
(73) FUNDAÇÃO CPQD - CENTRO DE PESQUISA E DESENVOLVIMENTO EM TELECOMUNICAÇÕES (BR/SP)
Referente à 11ª anuidade.

(11) BR 10 2013 004687-6 B1 Código 21.6 - Extinção da patente para fins da restauração nos termos do art. 87 da LPI.
(45) 30/03/2021
(73) HONDA MOTOR CO., LTD. (JP)
Referente à 10ª anuidade.

(11) BR 10 2013 004807-0 B1 Código 21.6 - Extinção da patente para fins da restauração nos termos do art. 87 da LPI.
(45) 05/02/2019
(73) Kuhn S.A. (FR)
Referente à 10ª anuidade.

(11) BR 10 2013 004831-3 B1	Código 21.6 - Extinção da patente para fins da restauração nos termos do art. 87 da LPI. (45) 12/01/2021 (73) PGS GEOPHYSICAL AS (NO) Referente à 10ª anuidade.
<hr/>	
(11) BR 10 2013 004864-0 B1	Código 21.6 - Extinção da patente para fins da restauração nos termos do art. 87 da LPI. (45) 29/10/2019 (73) BETTCHER INDUSTRIES, INC. (US) Referente à 10ª anuidade.
<hr/>	
(11) BR 10 2013 006761-0 B1	Código 21.6 - Extinção da patente para fins da restauração nos termos do art. 87 da LPI. (45) 05/11/2019 (73) UNIVERSIDADE ESTADUAL PAULISTA "JULIO DE MESQUITA FILHO" - UNESP (BR/SP) Referente à 9ª anuidade.
<hr/>	
(11) BR 10 2014 004333-0 B1	Código 21.6 - Extinção da patente para fins da restauração nos termos do art. 87 da LPI. (45) 29/12/2020 (73) INTERROLL HOLDING AG (CH) Referente à 9ª anuidade.
<hr/>	
(11) BR 10 2015 004425-9 B1	Código 21.6 - Extinção da patente para fins da restauração nos termos do art. 87 da LPI. (45) 30/06/2020 (73) INGLASS S.P.A. (IT) Referente à 8ª anuidade.
<hr/>	
(11) BR 10 2015 005828-4 B1	Código 21.6 - Extinção da patente para fins da restauração nos termos do art. 87 da LPI. (45) 23/02/2021 (73) UNIVERSIDADE FEDERAL DE ALAGOAS (BR/AL) Referente à 8ª anuidade.
<hr/>	
(11) BR 10 2017 003769-0 B1	Código 21.6 - Extinção da patente para fins da restauração nos termos do art. 87 da LPI. (45) 07/05/2019 (73) TECFRIC - INDUSTRIA E COMERCIO DE PRODUTOS METALURGICOS LTDA - ME (BR/PR)

Referente à 6ª anuidade.

(11) BR 11 2012 020628-1 B1 Código 21.6 - Extinção da patente para fins da restauração nos termos do art. 87 da LPI.
(45) 10/12/2019
(73) Coloplast A/S (DK)
Referente à 12ª anuidade.

(11) BR 11 2012 021401-2 B1 Código 21.6 - Extinção da patente para fins da restauração nos termos do art. 87 da LPI.
(45) 24/12/2019
(73) EMISPHERE TECHNOLOGIES, INC. (US)
Referente à 12ª anuidade.

(11) BR 11 2012 021498-5 B8 Código 21.6 - Extinção da patente para fins da restauração nos termos do art. 87 da LPI.
(45) 10/03/2020
(73) BAYER INTELLECTUAL PROPERTY GMBH (DE)
Referente à 12ª anuidade.

(11) BR 11 2012 021517-5 B1 Código 21.6 - Extinção da patente para fins da restauração nos termos do art. 87 da LPI.
(45) 01/12/2020
(73) M-I L. L. C. (US)
Referente à 12ª anuidade.

(11) BR 11 2012 021520-5 B1 Código 21.6 - Extinção da patente para fins da restauração nos termos do art. 87 da LPI.
(45) 22/06/2021
(73) RAPISCAN SYSTEMS, INC. (US)
Referente à 12ª anuidade.

(11) BR 11 2012 021532-9 B1 Código 21.6 - Extinção da patente para fins da restauração nos termos do art. 87 da LPI.
(45) 02/07/2019
(73) LRC Products Limited (GB)
Referente à 12ª anuidade.

(11) BR 11 2012 021639-2 B1 Código 21.6 - Extinção da patente para fins da restauração nos termos do art. 87 da LPI.
(45) 08/01/2019
(73) ENVIROLLEA INC. (CA)
Referente à 12ª anuidade.

(11) BR 11 2012 026949-6 B1	Código 21.6 - Extinção da patente para fins da restauração nos termos do art. 87 da LPI. (45) 03/09/2019 (73) RYGG CONSULTING (NO) Referente à 12ª anuidade.
(11) BR 11 2012 028738-9 B1	Código 21.6 - Extinção da patente para fins da restauração nos termos do art. 87 da LPI. (45) 23/07/2019 (73) HEWLETT-PACKARD DEVELOPMENT COMPANY, L.P. (US) Referente à 12ª anuidade.
(11) BR 11 2013 020341-2 B1	Código 21.6 - Extinção da patente para fins da restauração nos termos do art. 87 da LPI. (45) 08/06/2021 (73) NEC CORPORATION (JP) Referente à 11ª anuidade.
(11) BR 11 2013 021597-6 B1	Código 21.6 - Extinção da patente para fins da restauração nos termos do art. 87 da LPI. (45) 03/08/2021 (73) AUDATEX GMBH (CH) Referente à 12ª anuidade.
(11) BR 11 2013 022077-5 B1	Código 21.6 - Extinção da patente para fins da restauração nos termos do art. 87 da LPI. (45) 16/06/2020 (73) COMMISSARIAT A L'ENERGIE ATOMIQUE ET AUX ENERGIES ALTERNATIVES (FR) Referente à 11ª anuidade.
(11) BR 11 2014 020987-1 B1	Código 21.6 - Extinção da patente para fins da restauração nos termos do art. 87 da LPI. (45) 04/05/2021 (73) SUMITOMO BAKELITE CO., LTD. (JP) Referente à 10ª anuidade.
(11) BR 11 2014 021121-3 B1	Código 21.6 - Extinção da patente para fins da restauração nos termos do art. 87 da LPI. (45) 16/03/2021 (73) AKHIL RAJENDRA DESAI (ZA) Referente à 11ª anuidade.

(11) BR 11 2014 021597-9 B1	Código 21.6 - Extinção da patente para fins da restauração nos termos do art. 87 da LPI. (45) 06/07/2021 (73) RICOH COMPANY, LTD. (JP) Referente à 10ª anuidade.
(11) BR 11 2015 020099-0 B1	Código 21.6 - Extinção da patente para fins da restauração nos termos do art. 87 da LPI. (45) 13/09/2022 (73) Z-MODULAR HOLDING , INC. (US) Referente à 9ª anuidade. Pagar restauração.
(11) BR 11 2015 020405-8 B1	Código 21.6 - Extinção da patente para fins da restauração nos termos do art. 87 da LPI. (45) 07/07/2020 (73) LABORATOIRES THEA S.A.S. (FR) Referente à 9ª anuidade.
(11) BR 11 2015 020616-6 B1	Código 21.6 - Extinção da patente para fins da restauração nos termos do art. 87 da LPI. (45) 16/06/2020 (73) Sumeet Kumar (IN) Referente à 9ª anuidade.
(11) BR 11 2015 020783-9 B1	Código 21.6 - Extinção da patente para fins da restauração nos termos do art. 87 da LPI. (45) 24/08/2021 (73) BAYER CROPSCIENCE AKTIENGESELLSCHAFT (DE) ; BAYER AKTIENGESELLSCHAFT (DE) Referente à 9ª anuidade.
(11) BR 11 2015 020963-7 B1	Código 21.6 - Extinção da patente para fins da restauração nos termos do art. 87 da LPI. (45) 27/10/2020 (73) ASTELLAS PHARMA INC. (JP) Referente à 9ª anuidade.
(11) BR 11 2015 023152-7 B1	Código 21.6 - Extinção da patente para fins da restauração nos termos do art. 87 da LPI. (45) 23/03/2021 (73) DAYCO IP HOLDINGS, LLC (US) Referente à 9ª anuidade.

(11) BR 11 2016 019841-7 B1	Código 21.6 - Extinção da patente para fins da restauração nos termos do art. 87 da LPI. (45) 25/01/2022 (73) RHODIA OPERATIONS (FR) Referente à 8ª anuidade.
(11) BR 11 2016 019846-8 B1	Código 21.6 - Extinção da patente para fins da restauração nos termos do art. 87 da LPI. (45) 14/09/2021 (73) RHODIA OPERATIONS (FR) Referente à 8ª anuidade.
(11) BR 11 2017 003673-8 B1	Código 21.6 - Extinção da patente para fins da restauração nos termos do art. 87 da LPI. (45) 03/03/2022 (73) GRAPHENE PLATFORM CORPORATION (JP) Referente à 8ª anuidade.
(11) BR 13 2017 021207-5 F1	Código 21.6 - Extinção da patente para fins da restauração nos termos do art. 87 da LPI. (45) 07/04/2020 (61) BR 10 2015 004339-2 27/02/2015 (73) PAULO AUGUSTO CARDOSO DE AZEVEDO (BR/RJ) Referente à 8ª anuidade.
(11) BR 13 2019 023837-1 F1	Código 21.6 - Extinção da patente para fins da restauração nos termos do art. 87 da LPI. (45) 05/10/2021 (61) BR 10 2014 004991-6 28/02/2014 (73) EMBRAPA-EMPRESA BRASILEIRA DE PESQUISA AGROPECUARIA (BR/DF) Referente à 9ª anuidade.
(11) BR 20 2017 004089-0 Y1	Código 21.6 - Extinção da patente para fins da restauração nos termos do art. 87 da LPI. (45) 28/06/2022 (73) FELIPE NINNI (BR/SP) ; PEDRO NINI FRIAS (BR/SP) ; JOSE ROBERTO NINNI (BR/SP) Referente à 6ª anuidade.
(11) BR 20 2018 010043-8 Y1	Código 21.6 - Extinção da patente para fins da restauração nos termos do art. 87 da LPI.

	(45) 11/08/2020 (73) CLAUDIO WILLEMSSENS (BR/RJ) Referente ao despacho 24.2, RPI 2700 de 04-10-2022.
(11) MU 8600286-4 Y1	Código 21.6 - Extinção da patente para fins da restauração nos termos do art. 87 da LPI. (45) 15/12/2015 (73) Fgvtn Brasil Ltda. (BR/PR) Referente à 17ª anuidade.
(11) MU 9001810-9 Y1	Código 21.6 - Extinção da patente para fins da restauração nos termos do art. 87 da LPI. (45) 11/07/2017 (73) Hemerson Lobo (BR/ES) Referente à 12ª anuidade.
(11) MU 9100064-5 Y1	Código 21.6 - Extinção da patente para fins da restauração nos termos do art. 87 da LPI. (45) 19/06/2018 (73) Helena Maria De Oliveira (BR/SP) ; RENATO AMARO ZÂNGARO (BR/SP) ; HUEDER PAULO MOISÉS DE OLIVEIRA (BR/SP) Referente à 12ª anuidade.
(11) MU 9100173-0 Y1	Código 21.6 - Extinção da patente para fins da restauração nos termos do art. 87 da LPI. (45) 29/05/2018 (73) Celio Poppi (BR/SP) Referente à 12ª anuidade.
(11) MU 9100196-0 Y1	Código 21.6 - Extinção da patente para fins da restauração nos termos do art. 87 da LPI. (45) 10/07/2018 (73) MAIRTON PITELLI (BR/SP) Referente à 12ª anuidade.
(11) PI 0300319-1 B1	Código 21.6 - Extinção da patente para fins da restauração nos termos do art. 87 da LPI. (45) 26/12/2012 (73) Reifenhäuser GmbH & Co. Maschinenfabrik (DE) Referente à 20ª anuidade.
(11) PI 0307976-7 B8	Código 21.6 - Extinção da patente para fins da restauração nos termos do art. 87 da LPI.

	(45) 19/12/2017 (73) MICROSENS BIOPHAGE LIMITED (GB) Referente à 20ª anuidade.
(11) PI 0308164-8 B1	Código 21.6 - Extinção da patente para fins da restauração nos termos do art. 87 da LPI. (45) 11/12/2012 (73) Therakos, Inc. (US) Referente à 20ª anuidade.
(11) PI 0308208-3 B8	Código 21.6 - Extinção da patente para fins da restauração nos termos do art. 87 da LPI. (45) 18/04/2017 (73) Axys Pharmaceuticals, INC (US) ; MERCK CANADA INC. (CA) Referente à 20ª anuidade.
(11) PI 0308298-9 B1	Código 21.6 - Extinção da patente para fins da restauração nos termos do art. 87 da LPI. (45) 22/01/2013 (73) TWISTER CLEANING TECHNOLOGY AB (SE) Referente à 20ª anuidade.
(11) PI 0308909-6 B8	Código 21.6 - Extinção da patente para fins da restauração nos termos do art. 87 da LPI. (45) 08/01/2013 (73) 3M Innovative Properties Company (US) Referente à 20ª anuidade.
(11) PI 0318105-7 B1	Código 21.6 - Extinção da patente para fins da restauração nos termos do art. 87 da LPI. (45) 08/10/2013 (73) Sacmi Cooperativa Meccanici Imola Società Cooperativa in short Sacmi Imola S.C. (IT) Referente à 20ª anuidade.
(11) PI 0318112-0 B1	Código 21.6 - Extinção da patente para fins da restauração nos termos do art. 87 da LPI. (45) 08/10/2013 (73) Sacmi Cooperativa Meccanici Imola Società Cooperativa in short Sacmi Imola S.C. (IT) Referente à 20ª anuidade.
(11) PI 0407755-5 B1	Código 21.6 - Extinção da patente para fins da restauração nos termos do art.

	87 da LPI. (45) 24/09/2013 (73) Shell Internationale Research Maatschappij B.V. (NL) Referente à 19ª anuidade.
(11) PI 0407773-3 B1	Código 21.6 - Extinção da patente para fins da restauração nos termos do art. 87 da LPI. (45) 10/09/2013 (73) Shell Internationale Research Maatschappij B.V. (NL) Referente à 19ª anuidade.
(11) PI 0407874-8 B1	Código 21.6 - Extinção da patente para fins da restauração nos termos do art. 87 da LPI. (45) 12/05/2015 (73) Thule Sweden AB (SE) Referente à 19ª anuidade.
(11) PI 0415237-9 B1	Código 21.6 - Extinção da patente para fins da restauração nos termos do art. 87 da LPI. (45) 13/03/2018 (73) Henn Gmbh & Co. KG (AT) Referente à 19ª anuidade.
(11) PI 0415471-1 B1	Código 21.6 - Extinção da patente para fins da restauração nos termos do art. 87 da LPI. (45) 27/12/2016 (73) HENN GMBH & CO. KG (AT) Referente à 19ª anuidade.
(11) PI 0507622-6 B8	Código 21.6 - Extinção da patente para fins da restauração nos termos do art. 87 da LPI. (45) 17/07/2018 (73) Laboratoire Medidom S.A. (CH) Referente à 18ª anuidade.
(11) PI 0507919-5 B1	Código 21.6 - Extinção da patente para fins da restauração nos termos do art. 87 da LPI. (45) 20/08/2019 (73) Basf Aktiengesellschaft (DE) Referente à 18ª anuidade.
(11) PI 0507983-7 B1	Código 21.6 - Extinção da patente para fins da restauração nos termos do art. 87 da LPI.

	(45) 22/04/2015 (73) Eudes François Marie de Crecy (US) Referente à 18ª anuidade.
(11) PI 0508315-0 B1	Código 21.6 - Extinção da patente para fins da restauração nos termos do art. 87 da LPI. (45) 05/01/2016 (73) AKZO NOBEL COATINGS INTERNATIONAL B.V. (NL) Referente à 18ª anuidade.
(11) PI 0508336-2 B1	Código 21.6 - Extinção da patente para fins da restauração nos termos do art. 87 da LPI. (45) 21/03/2017 (73) Aisapack Holding S.A. (CH) Referente à 18ª anuidade.
(11) PI 0600511-0 B1	Código 21.6 - Extinção da patente para fins da restauração nos termos do art. 87 da LPI. (45) 12/12/2017 (73) Electrolux Home Products Corporation N.V. (BE) Referente à 17ª anuidade.
(11) PI 0606185-0 B1	Código 21.6 - Extinção da patente para fins da restauração nos termos do art. 87 da LPI. (45) 08/09/2015 (73) W. R. Grace & CO.- Conn (US) Referente à 17ª anuidade.
(11) PI 0607827-3 B8	Código 21.6 - Extinção da patente para fins da restauração nos termos do art. 87 da LPI. (45) 05/11/2019 (73) JANSSEN SCIENCES IRELAND UC (IE) Referente à 17ª anuidade.
(11) PI 0607844-3 B8	Código 21.6 - Extinção da patente para fins da restauração nos termos do art. 87 da LPI. (45) 28/08/2018 (73) CENTRO DE INGENIERÍA GENÉTICA Y BIOTECNOLOGÍA (CU) Referente à 17ª anuidade.
(11) PI 0609374-4 B1	Código 21.6 - Extinção da patente para fins da restauração nos termos do art. 87 da LPI. (45) 02/10/2018

	(73) FABIO PERINI S.P.A (IT) Referente à 17ª anuidade.
(11) PI 0700623-3 B1	Código 21.6 - Extinção da patente para fins da restauração nos termos do art. 87 da LPI. (45) 20/09/2022 (73) Bunge Fertilizantes S.A. (BR/SP) ; Universidade Estadual de Campinas (BR/SP) Referente à 16ª anuidade.
(11) PI 0700732-9 B1	Código 21.6 - Extinção da patente para fins da restauração nos termos do art. 87 da LPI. (45) 28/06/2016 (73) Universidade Federal de Minas Gerais (BR/MG) Referente à 16ª anuidade.
(11) PI 0708317-3 B8	Código 21.6 - Extinção da patente para fins da restauração nos termos do art. 87 da LPI. (45) 11/09/2018 (73) Hitachi Industrial Equipment Systems Co., Ltd. (JP) Referente à 16ª anuidade.
(11) PI 0708876-0 B1	Código 21.6 - Extinção da patente para fins da restauração nos termos do art. 87 da LPI. (45) 17/04/2018 (73) BTICINO S.P.A. (IT) Referente à 16ª anuidade.
(11) PI 0800456-0 B1	Código 21.6 - Extinção da patente para fins da restauração nos termos do art. 87 da LPI. (45) 02/07/2019 (73) NATIONAL COUPLING COMPANY INC. (US) Referente à 15ª anuidade.
(11) PI 0807659-6 B1	Código 21.6 - Extinção da patente para fins da restauração nos termos do art. 87 da LPI. (45) 15/08/2017 (73) Basf SE (DE) Referente à 15ª anuidade.
(11) PI 0808108-5 B8	Código 21.6 - Extinção da patente para fins da restauração nos termos do art. 87 da LPI. (45) 19/11/2019

(73) FRESENIUS MEDICAL CARE DEUTSCHLAND GMBH (DE)
Referente à 15ª anuidade.

(11) PI 0808113-1 B1 Código 21.6 - Extinção da patente para fins da restauração nos termos do art. 87 da LPI.
(45) 17/11/2020
(73) SAGEM COMMUNICATIONS SAS (FR)
Referente à 15ª anuidade.

(11) PI 0808146-8 B1 Código 21.6 - Extinção da patente para fins da restauração nos termos do art. 87 da LPI.
(45) 12/06/2018
(73) WELLTEC A/S (DK)
Referente à 15ª anuidade.

(11) PI 0808268-5 B1 Código 21.6 - Extinção da patente para fins da restauração nos termos do art. 87 da LPI.
(45) 02/04/2019
(73) HEWLETT-PACKARD DEVELOPMENT COMPANY, L.P. (US)
Referente à 15ª anuidade.

(11) PI 0809282-6 B8 Código 21.6 - Extinção da patente para fins da restauração nos termos do art. 87 da LPI.
(45) 24/12/2019
(73) NUTRITION & BIOSCIENCES USA 1, LLC (US)
Referente à 15ª anuidade.

(11) PI 0900686-9 B1 Código 21.6 - Extinção da patente para fins da restauração nos termos do art. 87 da LPI.
(45) 24/04/2019
(73) ARLANXEO DEUTSCHLAND GMBH (DE)
Referente à 14ª anuidade.

(11) PI 0900769-5 B1 Código 21.6 - Extinção da patente para fins da restauração nos termos do art. 87 da LPI.
(45) 24/04/2019
(73) ARLANXEO DEUTSCHLAND GMBH (DE)
Referente à 14ª anuidade.

(11) PI 0901137-4 B1 Código 21.6 - Extinção da patente para fins da restauração nos termos do art. 87 da LPI.
(45) 23/07/2019
(73) Usinas Siderúrgicas de Minas Gerais S. A. - USIMINAS (BR/MG)

Referente à 14ª anuidade.

(11) PI 0901321-0 B8 Código 21.6 - Extinção da patente para fins da restauração nos termos do art. 87 da LPI.
(45) 15/09/2020
(66) PI 0800432-3 29/02/2008
(73) BIOLAB SANUS FARMACÊUTICA LTDA. (BR/SP)
Referente à 14ª anuidade.

(11) PI 0901476-4 B8 Código 21.6 - Extinção da patente para fins da restauração nos termos do art. 87 da LPI.
(45) 26/11/2019
(73) BIOSENSE WEBSTER, INC. (US)
Referente à 14ª anuidade.

(11) PI 0907354-0 B1 Código 21.6 - Extinção da patente para fins da restauração nos termos do art. 87 da LPI.
(45) 14/07/2020
(73) E.V.T.T. LTD. (IL)
Referente à 14ª anuidade.

(11) PI 0907898-3 B8 Código 21.6 - Extinção da patente para fins da restauração nos termos do art. 87 da LPI.
(45) 29/09/2020
(73) MIMETICA PTY LTD (AU)
Referente à 14ª anuidade.

(11) PI 0907903-3 B1 Código 21.6 - Extinção da patente para fins da restauração nos termos do art. 87 da LPI.
(45) 09/11/2021
(73) MIMETICA PTY LTD (AU)
Referente à 14ª anuidade.

(11) PI 0907993-9 B1 Código 21.6 - Extinção da patente para fins da restauração nos termos do art. 87 da LPI.
(45) 19/03/2019
(73) TENARIS CONNECTIONS B.V. (NL)
Referente à 14ª anuidade.

(11) PI 0908754-0 B1 Código 21.6 - Extinção da patente para fins da restauração nos termos do art. 87 da LPI.
(45) 01/12/2020
(73) Qualcomm Incorporated (US)

Referente à 14ª anuidade.

(11) PI 0908880-6 B1 Código 21.6 - Extinção da patente para fins da restauração nos termos do art. 87 da LPI.
(45) 15/10/2019
(73) Rapiscan Systems, Inc (US)
Referente à 14ª anuidade.

(11) PI 0908885-7 B1 Código 21.6 - Extinção da patente para fins da restauração nos termos do art. 87 da LPI.
(45) 14/05/2019
(73) Rapiscan Systems, INC. (US)
Referente à 14ª anuidade.

(11) PI 0909298-6 B1 Código 21.6 - Extinção da patente para fins da restauração nos termos do art. 87 da LPI.
(45) 26/01/2021
(73) HONDA MOTOR CO., LTD (JP)
Referente à 14ª anuidade.

(11) PI 1000336-3 B1 Código 21.6 - Extinção da patente para fins da restauração nos termos do art. 87 da LPI.
(45) 25/06/2019
(73) HONDA MOTOR CO., LTD. (JP)
Referente à 13ª anuidade.

(11) PI 1000363-0 B1 Código 21.6 - Extinção da patente para fins da restauração nos termos do art. 87 da LPI.
(45) 12/05/2020
(73) HONDA MOTOR CO., LTD. (JP)
Referente à 13ª anuidade.

(11) PI 1000381-9 B1 Código 21.6 - Extinção da patente para fins da restauração nos termos do art. 87 da LPI.
(45) 17/03/2020
(73) MITSUBA CORPORATION (JP) ; HONDA MOTOR CO., LTD. (JP)
Referente à 13ª anuidade.

(11) PI 1000383-5 B1 Código 21.6 - Extinção da patente para fins da restauração nos termos do art. 87 da LPI.
(45) 30/11/2021
(73) Deere & Company (US)
Referente à 13ª anuidade.

(11) PI 1001019-0 B1	Código 21.6 - Extinção da patente para fins da restauração nos termos do art. 87 da LPI. (45) 26/11/2019 (73) GROZ-BECKERT KG (DE) Referente à 13ª anuidade.
(11) PI 1004565-1 B1	Código 21.6 - Extinção da patente para fins da restauração nos termos do art. 87 da LPI. (45) 10/09/2019 (73) TOHO TITANIUM CO., LTD. (JP) Referente à 13ª anuidade.
(11) PI 1008037-6 B1	Código 21.6 - Extinção da patente para fins da restauração nos termos do art. 87 da LPI. (45) 06/08/2019 (73) STIEFEL RESEARCH AUSTRALIA PTY LTD. (AU) Referente à 13ª anuidade.
(11) PI 1008313-8 B1	Código 21.6 - Extinção da patente para fins da restauração nos termos do art. 87 da LPI. (45) 24/11/2020 (73) OPTICAL FIBER PACKAGING LIMITED (GB) Referente à 13ª anuidade.
(11) PI 1008582-3 B1	Código 21.6 - Extinção da patente para fins da restauração nos termos do art. 87 da LPI. (45) 05/11/2019 (73) OUTOTEC OYJ (FI) Referente à 13ª anuidade.
(11) PI 1008919-5 B1	Código 21.6 - Extinção da patente para fins da restauração nos termos do art. 87 da LPI. (45) 20/10/2020 (73) EVONIK DEGUSSA GMBH (DE) Referente à 13ª anuidade.
(11) PI 1009207-2 B1	Código 21.6 - Extinção da patente para fins da restauração nos termos do art. 87 da LPI. (45) 20/04/2021 (73) SPINWELDING AG (CH) Referente à 13ª anuidade.

(11) PI 1012648-1 B1	<p>Código 21.6 - Extinção da patente para fins da restauração nos termos do art. 87 da LPI. (45) 06/10/2020 (73) HALDEX BRAKE PRODUCTS AKTIEBOLAG (SE) Referente à 13ª anuidade.</p>
-----------------------------	---

(11) PI 1013351-8 B1	<p>Código 21.6 - Extinção da patente para fins da restauração nos termos do art. 87 da LPI. (45) 10/11/2020 (73) Interroll Holding AG (CH) Referente à 13ª anuidade.</p>
-----------------------------	---

(11) PI 1100270-0 B1	<p>Código 21.6 - Extinção da patente para fins da restauração nos termos do art. 87 da LPI. (45) 19/03/2019 (73) EMBRACO INDÚSTRIA DE COMPRESSORES E SOLUÇÕES EM REFRIGERAÇÃO LTDA (BR/SC) Referente à 12ª anuidade.</p>
-----------------------------	---

(11) PI 1100280-8 B1	<p>Código 21.6 - Extinção da patente para fins da restauração nos termos do art. 87 da LPI. (45) 21/09/2021 (73) HYDRIL USA DISTRIBUTION LLC (US) Referente à 12ª anuidade.</p>
-----------------------------	--

(11) PI 1100336-7 B1	<p>Código 21.6 - Extinção da patente para fins da restauração nos termos do art. 87 da LPI. (45) 29/09/2020 (73) HYDRIL USA DISTRIBUTION LLC (US) Referente à 12ª anuidade.</p>
-----------------------------	--

(11) PI 1107281-4 B1	<p>Código 21.6 - Extinção da patente para fins da restauração nos termos do art. 87 da LPI. (45) 02/02/2021 (73) HONDA MOTOR CO., LTD. (JP) Referente à 12ª anuidade.</p>
-----------------------------	--

Código 21.8 - Despacho Anulado

Anulação do despacho da extinção da patente por ter sido indevido. (A toda publicação que envolva anulação de ato ou despacho caberá justificativa no processo administrativo.)

(11) BR 11 2014 027944-6 B1

Código 21.8 - Despacho Anulado

(45) 01/02/2022

(73) AVIGILON CORPORATION (CA)

Anulada a publicação código 21.6 na RPI nº 2707 de 22/11/2022 por ter sido indevida.

(11) PI 0016173-0 B8

Código 21.8 - Despacho Anulado

(45) 24/12/2013

(73) Biomerieux, S.A. (FR)

Anulada a publicação código 21.6 na RPI nº 2699 de 27/09/2022 por ter sido indevida.

(11) PI 0820002-5 B1

Código 21.8 - Despacho Anulado

(45) 22/01/2019

(73) VALLOUREC OIL AND GAS FRANCE (FR) ; NIPPON STEEL CORPORATION (JP)

Anulada a publicação código 21.6 na RPI nº 2699 de 27/09/2022 por ter sido indevida.

Código Outros Referentes a Patentes/Certificados de Adição de Invenção

Código 22.12 - Oferta de Licença de Patente

Notificação de oferta de licença (ou renovação da mesma) para exploração da patente (Art. 64 § 1º da Lei nº 9.279/96). O interessado poderá obter cópia na íntegra das condições contratuais oferecidas pelo titular mediante solicitação através do peticionamento eletrônico ou formulário modelo FQ005.

(11) BR 10 2012 018917-8 B1

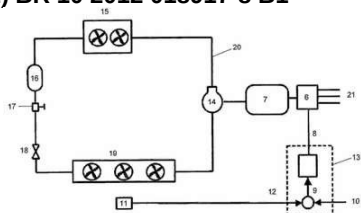

Código 22.12 - Oferta de Licença de Patente

(45) 16/11/2022

(51) F25B 49/02 (2006.01)

(54) KIT INTELIGENTE PARA REFRIGERAÇÃO, AR CONDICIONADO E AQUECIMENTO

(73) Universidade Federal do Paraná (BR/PR)

(72) Jose Viriato Coelho Vargas; Carlos Fernando Pinnola; Luiz Otávio Soranço Buzelin; Marcos Carvalho Campos; Juan Carlos Ordenez; José Alberto dos Reis Parise

Condições contratuais: 1) Royalties: 5% (cinco por cento) do preço de venda, livre de impostos; 2) Prazo: até o término de vigência da patente em 30.07.2032; 3) Condições de pagamento: anual, em função das vendas apuradas no período; 4) Disponibilidade de ?know-how?: sim; 5) Assistência técnica: não. - Obs: Consulta à Carta Patente poderá ser feita através do endereço eletrônico www.inpi.gov.br => No Acesso rápido => Busca Web => Patente. Para acessar, cadastre-se no Portal do INPI e use login e senha.

(11) BR 10 2016 010500-5 B1

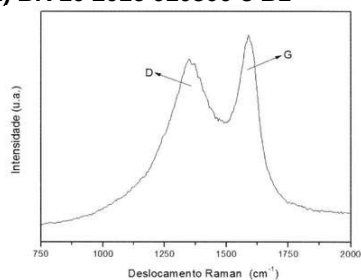

Código 22.12 - Oferta de Licença de Patente

(45) 01/11/2022

(51) C01B 32/318 (2006.01), C01B 32/324 (2006.01), C01B 32/342 (2006.01)

(54) MATERIAL CARBONOSO COM ESTRUTURA SIMILAR A GRAFENO DE BAIXO CUSTO ADSORVEDOR DE COMPOSTOS ORGÂNICOS HIDROFÓBICOS

(73) UNIVERSIDADE FEDERAL DO PARANÁ (BR/PR)

(72) ANTONIO SALVIO MANGRICH; JULIANA SCHULTZ

Condições contratuais: 1) Royalties: 5% (cinco por cento) do preço de venda, livre de impostos; 2) Prazo: até o término de vigência da patente em 10.05.2036; 3) Condições de pagamento: anual, em função das vendas apuradas no período; 4) Disponibilidade de ?know-how?: sim; 5) Assistência técnica: não. - Obs: Consulta à Carta Patente poderá ser feita através do endereço eletrônico www.inpi.gov.br => No Acesso rápido => Busca Web => Patente. Para acessar, cadastre-se no Portal do INPI e use login e senha.

(11) BR 20 2019 009935-1 Y1

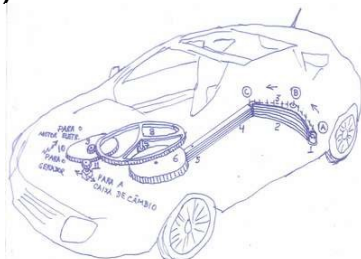

Código 22.12 - Oferta de Licença de Patente

(45) 16/08/2022

(51) B60K 17/04 (2006.01), B60K 1/00 (2006.01)

(54) MOTOR ELÉTRICO PARA VEÍCULO AUTOMOTOR

(73) NILTON JOSÉ LOPES (BR/MG)

(72) NILTON JOSE LOPES

Condições contratuais: 1) Royalties: a) a importância inicial ofertada pelo Contratado, na data e condições do contrato; b) 10 (dez) por cento sobre as vendas brutas; 2) Prazo: até o término da vigência da patente; 3) Condições de pagamento: mensal em função das vendas no período; 4) Disponibilidade de ? know-how?: o contrato só será efetivado após o contratado comprovar competência e idoneidade técnica e financeira com construção de protótipo eficiente e autorizado por autoridades, de acordo com a ideia patenteada 5) Assistência técnica: todo ônus técnico e financeiro administrativo ocorrerá por conta do contratado. - Obs: Consulta à Carta Patente poderá ser feita através do endereço eletrônico www.inpi.gov.br => No Acesso rápido => Busca Web => Patente. Para acessar, cadastre-se no Portal do INPI e use login e senha.

Código 22.15 - Patente “SUB JUDICE”

Notificação de ação judicial referente a patente.

(11) BR 10 2013 018896-4 B1

Código 22.15 - Patente “SUB JUDICE”

(45) 30/01/2018

(73) MAURICIO HIDEO YAMAKAWA (BR/MS)

INPI nº 52402.013776/2022-84 @ Origem: JUÍZO FEDERAL DA 25ª VF DO RIO DE JANEIRO (TRF2) Processo Nº: 5046817-96.2022.4.02.5101/RJ@

NULIDADE DA PATENTE DE INVENÇÃO com pedido de Antecipação de Tutela

@ Autor: AMAFIL INDÚSTRIA E COMÉRCIO DE ALIMENTOS LTDA., AMIDOS

BANKHARDT LTDA., AMIDOS CRESTANI AGROINDUSTRIAL - EIRELI,

BARRA VELHA INDUSTRIAL LTDA., FARINHA MANIVA INDÚSTRIA DE

ALIMENTOS LTDA., FECULARIA LOPES LTDA., PINDUCA - INDÚSTRIA

ALIMENTÍCIA LTDA., SINDICATO DAS INDÚSTRIAS DE MANDIOCA DO

PARANÁ @ Réu(s): MAURICIO HIDEO YAMAKAWA e INSTITUTO NACIONAL

DA PROPRIEDADE INDUSTRIAL ? INPI

Código Anuidade de Patente

Código 24.4 - Restauração

Notificação quanto à restauração da patente.

(11) BR 10 2016 012091-8 B1

Código 24.4 - Restauração

(45) 01/11/2022

(73) JOSÉ EDUARDO SILVEIRA MACHADO JÚNIOR (BR/SC) ; MANOEL
KOLLING DUTRA (BR/SC) ; GABRIELA STEIN ZACCHI (BR/SC)

(11) BR 20 2016 001310-6 Y1

Código 24.4 - Restauração

(45) 08/06/2021

(73) DOSETEC ELETROELETRONICA INDUSTRIAL LTDA-ME (BR/SC)

Código 24.10 - Manutenção da Extinção - Art. 78 inciso IV da LPI

(11) BR 10 2014 028197-5 B1	<p>Código 24.10 - Manutenção da Extinção - Art. 78 inciso IV da LPI (45) 02/02/2021 (73) EMBRAER S.A. (BR/SP) Em virtude da extinção publicada na RPI 2696 de 06-09-2022 e considerando ausência de manifestação dentro dos prazos legais, informo que cabe ser mantida a extinção da patente e seus certificados, conforme o disposto no artigo 12, da resolução 113/2013.</p>
(11) BR 10 2014 028296-3 B1	<p>Código 24.10 - Manutenção da Extinção - Art. 78 inciso IV da LPI (45) 13/10/2020 (73) ARVINMERITOR TECHNOLOGY, LLC. (US) Em virtude da extinção publicada na RPI 2696 de 06-09-2022 e considerando ausência de manifestação dentro dos prazos legais, informo que cabe ser mantida a extinção da patente e seus certificados, conforme o disposto no artigo 12, da resolução 113/2013.</p>
(11) BR 11 2012 010503-5 B1	<p>Código 24.10 - Manutenção da Extinção - Art. 78 inciso IV da LPI (45) 16/11/2021 (73) Telecom Italia S.P.A. (IT) Em virtude da extinção publicada na RPI 2695 de 30-08-2022 e considerando ausência de manifestação dentro dos prazos legais, informo que cabe ser mantida a extinção da patente e seus certificados, conforme o disposto no artigo 12, da resolução 113/2013.</p>
(11) BR 11 2012 010574-4 B1	<p>Código 24.10 - Manutenção da Extinção - Art. 78 inciso IV da LPI (45) 05/01/2021 (73) VOLKER WURZER (DE) Em virtude da extinção publicada na RPI 2695 de 30-08-2022 e considerando ausência de manifestação dentro dos prazos legais, informo que cabe ser mantida a extinção da patente e seus certificados, conforme o disposto no artigo 12, da resolução 113/2013.</p>
(11) BR 11 2012 010672-4 B1	<p>Código 24.10 - Manutenção da Extinção - Art. 78 inciso IV da LPI (45) 13/10/2020 (73) PROTEUS DIGITAL HEALTH, INC. (US) Em virtude da extinção publicada na RPI 2695 de 30-08-2022 e considerando ausência de manifestação dentro dos prazos legais, informo que cabe ser mantida a extinção da patente e seus certificados, conforme o disposto no</p>

artigo 12, da resolução 113/2013.

(11) BR 11 2012 010744-5 B1 Código 24.10 - Manutenção da Extinção - Art. 78 inciso IV da LPI
(45) 29/09/2020
(73) AGRIVIDA, INC. (US)
Em virtude da extinção publicada na RPI 2695 de 30-08-2022 e considerando ausência de manifestação dentro dos prazos legais, informo que cabe ser mantida a extinção da patente e seus certificados, conforme o disposto no artigo 12, da resolução 113/2013.

(11) BR 11 2012 010787-9 B1 Código 24.10 - Manutenção da Extinção - Art. 78 inciso IV da LPI
(45) 08/12/2020
(73) BAKER HUGHES INCORPORATED (US)
Em virtude da extinção publicada na RPI 2695 de 30-08-2022 e considerando ausência de manifestação dentro dos prazos legais, informo que cabe ser mantida a extinção da patente e seus certificados, conforme o disposto no artigo 12, da resolução 113/2013.

(11) BR 11 2012 011225-2 B8 Código 24.10 - Manutenção da Extinção - Art. 78 inciso IV da LPI
(45) 21/01/2020
(73) OPTASENSE HOLDINGS LIMITED (GB)
Em virtude da extinção publicada na RPI 2696 de 06-09-2022 e considerando ausência de manifestação dentro dos prazos legais, informo que cabe ser mantida a extinção da patente e seus certificados, conforme o disposto no artigo 12, da resolução 113/2013.

(11) BR 11 2012 011229-5 B1 Código 24.10 - Manutenção da Extinção - Art. 78 inciso IV da LPI
(45) 21/01/2020
(73) OPTASENSE HOLDINGS LIMITED (GB)
Em virtude da extinção publicada na RPI 2696 de 06-09-2022 e considerando ausência de manifestação dentro dos prazos legais, informo que cabe ser mantida a extinção da patente e seus certificados, conforme o disposto no artigo 12, da resolução 113/2013.

(11) BR 11 2012 011381-0 B8 Código 24.10 - Manutenção da Extinção - Art. 78 inciso IV da LPI
(45) 22/12/2020
(73) SAREPTA THERAPEUTICS, INC. (US)
Em virtude da extinção publicada na RPI 2696 de 06-09-2022 e considerando ausência de manifestação dentro dos prazos legais, informo que cabe ser mantida a extinção da patente e seus certificados, conforme o disposto no artigo 12, da resolução 113/2013.

(11) BR 11 2012 011511-1 B1 Código 24.10 - Manutenção da Extinção - Art. 78 inciso IV da LPI

(45) 24/11/2020

(73) BRIDGESTONE CORPORATION (JP)

Em virtude da extinção publicada na RPI 2695 de 30-08-2022 e considerando ausência de manifestação dentro dos prazos legais, informo que cabe ser mantida a extinção da patente e seus certificados, conforme o disposto no artigo 12, da resolução 113/2013.

(11) BR 11 2012 011702-5 B1

Código 24.10 - Manutenção da Extinção - Art. 78 inciso IV da LPI

(45) 21/09/2021

(73) HISPANO SUIZA (FR)

Em virtude da extinção publicada na RPI 2696 de 06-09-2022 e considerando ausência de manifestação dentro dos prazos legais, informo que cabe ser mantida a extinção da patente e seus certificados, conforme o disposto no artigo 12, da resolução 113/2013.

(11) BR 11 2012 011706-8 B1

Código 24.10 - Manutenção da Extinção - Art. 78 inciso IV da LPI

(45) 01/09/2020

(73) NV Bekaert SA (BE)

Em virtude da extinção publicada na RPI 2696 de 06-09-2022 e considerando ausência de manifestação dentro dos prazos legais, informo que cabe ser mantida a extinção da patente e seus certificados, conforme o disposto no artigo 12, da resolução 113/2013.

(11) BR 11 2012 011836-6 B1

Código 24.10 - Manutenção da Extinção - Art. 78 inciso IV da LPI

(45) 20/08/2019

(73) SCHNEIDER ELECTRIC DANMARK A/S (DK)

Em virtude da extinção publicada na RPI 2696 de 06-09-2022 e considerando ausência de manifestação dentro dos prazos legais, informo que cabe ser mantida a extinção da patente e seus certificados, conforme o disposto no artigo 12, da resolução 113/2013.

(11) BR 11 2012 013126-5 B1

Código 24.10 - Manutenção da Extinção - Art. 78 inciso IV da LPI

(45) 27/08/2019

(73) HENKEL AG & CO. KGAA (DE)

Em virtude da extinção publicada na RPI 2696 de 06-09-2022 e considerando ausência de manifestação dentro dos prazos legais, informo que cabe ser mantida a extinção da patente e seus certificados, conforme o disposto no artigo 12, da resolução 113/2013.

(11) BR 11 2012 013142-7 B1

Código 24.10 - Manutenção da Extinção - Art. 78 inciso IV da LPI

(45) 27/08/2019

(73) VETCO GRAY INC. (US)

Em virtude da extinção publicada na RPI 2695 de 30-08-2022 e considerando

ausência de manifestação dentro dos prazos legais, informo que cabe ser mantida a extinção da patente e seus certificados, conforme o disposto no artigo 12, da resolução 113/2013.

(11) BR 11 2012 015423-0 B1 Código 24.10 - Manutenção da Extinção - Art. 78 inciso IV da LPI
(45) 06/07/2021
(73) TELEFONAKTIEBOLAGET LM ERICSSON (PUBL) (SE)
Em virtude da extinção publicada na RPI 2696 de 06-09-2022 e considerando ausência de manifestação dentro dos prazos legais, informo que cabe ser mantida a extinção da patente e seus certificados, conforme o disposto no artigo 12, da resolução 113/2013.

(11) BR 11 2012 022484-0 B1 Código 24.10 - Manutenção da Extinção - Art. 78 inciso IV da LPI
(45) 06/03/2018
(73) Loesche GMBH (DE)
Em virtude da extinção publicada na RPI 2696 de 06-09-2022 e considerando ausência de manifestação dentro dos prazos legais, informo que cabe ser mantida a extinção da patente e seus certificados, conforme o disposto no artigo 12, da resolução 113/2013.

(11) BR 11 2013 010757-0 B1 Código 24.10 - Manutenção da Extinção - Art. 78 inciso IV da LPI
(45) 03/11/2020
(73) COLOPLAST A/S (DK)
Em virtude da extinção publicada na RPI 2695 de 30-08-2022 e considerando ausência de manifestação dentro dos prazos legais, informo que cabe ser mantida a extinção da patente e seus certificados, conforme o disposto no artigo 12, da resolução 113/2013.

(11) BR 11 2013 010885-1 B1 Código 24.10 - Manutenção da Extinção - Art. 78 inciso IV da LPI
(45) 17/03/2020
(73) COLOPLAST A/S (DK)
Em virtude da extinção publicada na RPI 2696 de 06-09-2022 e considerando ausência de manifestação dentro dos prazos legais, informo que cabe ser mantida a extinção da patente e seus certificados, conforme o disposto no artigo 12, da resolução 113/2013.

(11) BR 11 2013 010889-4 B8 Código 24.10 - Manutenção da Extinção - Art. 78 inciso IV da LPI
(45) 07/07/2020
(73) COLOPLAST A/S (DK)
Em virtude da extinção publicada na RPI 2696 de 06-09-2022 e considerando ausência de manifestação dentro dos prazos legais, informo que cabe ser mantida a extinção da patente e seus certificados, conforme o disposto no artigo 12, da resolução 113/2013.

(11) BR 11 2013 010929-7 B1	<p>Código 24.10 - Manutenção da Extinção - Art. 78 inciso IV da LPI (45) 16/06/2020 (73) COLOPLAST A/S (DK)</p> <p>Em virtude da extinção publicada na RPI 2695 de 30-08-2022 e considerando ausência de manifestação dentro dos prazos legais, informo que cabe ser mantida a extinção da patente e seus certificados, conforme o disposto no artigo 12, da resolução 113/2013.</p>
(11) BR 11 2013 011079-1 B1	<p>Código 24.10 - Manutenção da Extinção - Art. 78 inciso IV da LPI (45) 22/12/2020 (73) STATE GRID ELECTRIC POWER RESEARCH INSTITUTE (CN) ; NANJING NANRUI GROUP (CN)</p> <p>Em virtude da extinção publicada na RPI 2695 de 30-08-2022 e considerando ausência de manifestação dentro dos prazos legais, informo que cabe ser mantida a extinção da patente e seus certificados, conforme o disposto no artigo 12, da resolução 113/2013.</p>
(11) BR 11 2013 011142-9 B1	<p>Código 24.10 - Manutenção da Extinção - Art. 78 inciso IV da LPI (45) 25/09/2018 (73) Outotec Oyj (FI)</p> <p>Em virtude da extinção publicada na RPI 2695 de 30-08-2022 e considerando ausência de manifestação dentro dos prazos legais, informo que cabe ser mantida a extinção da patente e seus certificados, conforme o disposto no artigo 12, da resolução 113/2013.</p>
(11) BR 11 2013 011178-0 B1	<p>Código 24.10 - Manutenção da Extinção - Art. 78 inciso IV da LPI (45) 22/12/2020 (73) DOSATRON INTERNATIONAL (FR)</p> <p>Em virtude da extinção publicada na RPI 2695 de 30-08-2022 e considerando ausência de manifestação dentro dos prazos legais, informo que cabe ser mantida a extinção da patente e seus certificados, conforme o disposto no artigo 12, da resolução 113/2013.</p>
(11) BR 11 2013 011273-5 B1	<p>Código 24.10 - Manutenção da Extinção - Art. 78 inciso IV da LPI (45) 14/05/2019 (73) DIAMET CORPORATION (JP)</p> <p>Em virtude da extinção publicada na RPI 2695 de 30-08-2022 e considerando ausência de manifestação dentro dos prazos legais, informo que cabe ser mantida a extinção da patente e seus certificados, conforme o disposto no artigo 12, da resolução 113/2013.</p>
(11) BR 11 2013 011392-8 B1	<p>Código 24.10 - Manutenção da Extinção - Art. 78 inciso IV da LPI</p>

(45) 20/10/2020

(73) 3M INNOVATIVE PROPERTIES COMPANY (US)

Em virtude da extinção publicada na RPI 2695 de 30-08-2022 e considerando ausência de manifestação dentro dos prazos legais, informo que cabe ser mantida a extinção da patente e seus certificados, conforme o disposto no artigo 12, da resolução 113/2013.

(11) BR 11 2013 011447-9 B1

Código 24.10 - Manutenção da Extinção - Art. 78 inciso IV da LPI

(45) 04/02/2020

(73) ZE ENERGY INC. (JP) ; YASUHARU MATSUSHITA (JP) ; KOHEI MATSUSHITA (JP)

Em virtude da extinção publicada na RPI 2695 de 30-08-2022 e considerando ausência de manifestação dentro dos prazos legais, informo que cabe ser mantida a extinção da patente e seus certificados, conforme o disposto no artigo 12, da resolução 113/2013.

(11) BR 11 2013 011862-8 B1

Código 24.10 - Manutenção da Extinção - Art. 78 inciso IV da LPI

(45) 26/03/2019

(73) LELY PATENT N.V. (NL)

Em virtude da extinção publicada na RPI 2695 de 30-08-2022 e considerando ausência de manifestação dentro dos prazos legais, informo que cabe ser mantida a extinção da patente e seus certificados, conforme o disposto no artigo 12, da resolução 113/2013.

(11) BR 11 2013 011952-7 B1

Código 24.10 - Manutenção da Extinção - Art. 78 inciso IV da LPI

(45) 05/01/2021

(73) K.J. MANUFACTURING CO. (US)

Em virtude da extinção publicada na RPI 2696 de 06-09-2022 e considerando ausência de manifestação dentro dos prazos legais, informo que cabe ser mantida a extinção da patente e seus certificados, conforme o disposto no artigo 12, da resolução 113/2013.

(11) BR 11 2013 012008-8 B1

Código 24.10 - Manutenção da Extinção - Art. 78 inciso IV da LPI

(45) 13/10/2021

(73) VIRDEV INTERMEDIATES PVT. LTD (IN)

Em virtude da extinção publicada na RPI 2696 de 06-09-2022 e considerando ausência de manifestação dentro dos prazos legais, informo que cabe ser mantida a extinção da patente e seus certificados, conforme o disposto no artigo 12, da resolução 113/2013.

(11) BR 11 2013 012062-2 B1

Código 24.10 - Manutenção da Extinção - Art. 78 inciso IV da LPI

(45) 02/06/2020

(73) AGENEBIO, INC (US)

Em virtude da extinção publicada na RPI 2696 de 06-09-2022 e considerando ausência de manifestação dentro dos prazos legais, informo que cabe ser mantida a extinção da patente e seus certificados, conforme o disposto no artigo 12, da resolução 113/2013.

(11) BR 11 2013 012937-9 B8

Código 24.10 - Manutenção da Extinção - Art. 78 inciso IV da LPI

(45) 14/02/2018

(73) L'OREAL (FR)

Em virtude da extinção publicada na RPI 2695 de 30-08-2022 e considerando ausência de manifestação dentro dos prazos legais, informo que cabe ser mantida a extinção da patente e seus certificados, conforme o disposto no artigo 12, da resolução 113/2013.

(11) BR 11 2013 016255-4 B1

Código 24.10 - Manutenção da Extinção - Art. 78 inciso IV da LPI

(45) 14/04/2020

(73) FOCKE & CO. (GMBH & CO. KG) (DE)

Em virtude da extinção publicada na RPI 2695 de 30-08-2022 e considerando ausência de manifestação dentro dos prazos legais, informo que cabe ser mantida a extinção da patente e seus certificados, conforme o disposto no artigo 12, da resolução 113/2013.

(11) BR 11 2013 020908-9 B1

Código 24.10 - Manutenção da Extinção - Art. 78 inciso IV da LPI

(45) 19/05/2020

(73) AMCOR LIMITED (AU)

Em virtude da extinção publicada na RPI 2695 de 30-08-2022 e considerando ausência de manifestação dentro dos prazos legais, informo que cabe ser mantida a extinção da patente e seus certificados, conforme o disposto no artigo 12, da resolução 113/2013.

(11) BR 11 2014 010765-3 B1

Código 24.10 - Manutenção da Extinção - Art. 78 inciso IV da LPI

(45) 14/07/2020

(73) KYORIN PHARMACEUTICAL CO., LTD. (JP)

Em virtude da extinção publicada na RPI 2695 de 30-08-2022 e considerando ausência de manifestação dentro dos prazos legais, informo que cabe ser mantida a extinção da patente e seus certificados, conforme o disposto no artigo 12, da resolução 113/2013.

(11) BR 11 2014 010894-3 B1

Código 24.10 - Manutenção da Extinção - Art. 78 inciso IV da LPI

(45) 25/05/2021

(73) TELSONIC HOLDING AG (CH) ; CAVITUS SOLUTIONS PTY LTD (AU)

Em virtude da extinção publicada na RPI 2696 de 06-09-2022 e considerando ausência de manifestação dentro dos prazos legais, informo que cabe ser mantida a extinção da patente e seus certificados, conforme o disposto no

artigo 12, da resolução 113/2013.

(11) BR 11 2014 011079-4 B1 Código 24.10 - Manutenção da Extinção - Art. 78 inciso IV da LPI
(45) 20/08/2019
(73) EMBRACO SLOVAKIA S.R.O. (SK)
Em virtude da extinção publicada na RPI 2695 de 30-08-2022 e considerando ausência de manifestação dentro dos prazos legais, informo que cabe ser mantida a extinção da patente e seus certificados, conforme o disposto no artigo 12, da resolução 113/2013.

(11) BR 11 2014 011101-4 B1 Código 24.10 - Manutenção da Extinção - Art. 78 inciso IV da LPI
(45) 04/05/2021
(73) DRESSER-RAND COMPANY (US)
Em virtude da extinção publicada na RPI 2695 de 30-08-2022 e considerando ausência de manifestação dentro dos prazos legais, informo que cabe ser mantida a extinção da patente e seus certificados, conforme o disposto no artigo 12, da resolução 113/2013.

(11) BR 11 2014 011875-2 B1 Código 24.10 - Manutenção da Extinção - Art. 78 inciso IV da LPI
(45) 04/01/2022
(73) SAREPTA THERAPEUTICS, INC. (US)
Em virtude da extinção publicada na RPI 2696 de 06-09-2022 e considerando ausência de manifestação dentro dos prazos legais, informo que cabe ser mantida a extinção da patente e seus certificados, conforme o disposto no artigo 12, da resolução 113/2013.

(11) BR 11 2014 013418-9 B1 Código 24.10 - Manutenção da Extinção - Art. 78 inciso IV da LPI
(45) 29/12/2020
(73) SIEMENS AKTIENGESELLSCHAFT (DE)
Em virtude da extinção publicada na RPI 2695 de 30-08-2022 e considerando ausência de manifestação dentro dos prazos legais, informo que cabe ser mantida a extinção da patente e seus certificados, conforme o disposto no artigo 12, da resolução 113/2013.

(11) BR 11 2014 026945-9 B1 Código 24.10 - Manutenção da Extinção - Art. 78 inciso IV da LPI
(45) 29/06/2021
(73) NIKE INNOVATE C.V. (US)
Em virtude da extinção publicada na RPI 2695 de 30-08-2022 e considerando ausência de manifestação dentro dos prazos legais, informo que cabe ser mantida a extinção da patente e seus certificados, conforme o disposto no artigo 12, da resolução 113/2013.

(11) BR 11 2014 027028-7 B1 Código 24.10 - Manutenção da Extinção - Art. 78 inciso IV da LPI

(45) 30/03/2021

(73) NIKE INNOVATE C.V. (US)

Em virtude da extinção publicada na RPI 2695 de 30-08-2022 e considerando ausência de manifestação dentro dos prazos legais, informo que cabe ser mantida a extinção da patente e seus certificados, conforme o disposto no artigo 12, da resolução 113/2013.

(11) BR 11 2014 028914-0 B1

Código 24.10 - Manutenção da Extinção - Art. 78 inciso IV da LPI

(45) 02/03/2021

(73) NIKE INNOVATE C.V. (US)

Em virtude da extinção publicada na RPI 2695 de 30-08-2022 e considerando ausência de manifestação dentro dos prazos legais, informo que cabe ser mantida a extinção da patente e seus certificados, conforme o disposto no artigo 12, da resolução 113/2013.

(11) BR 11 2014 032696-7 B1

Código 24.10 - Manutenção da Extinção - Art. 78 inciso IV da LPI

(45) 08/12/2020

(73) NIKE INNOVATE C.V. (US)

Em virtude da extinção publicada na RPI 2695 de 30-08-2022 e considerando ausência de manifestação dentro dos prazos legais, informo que cabe ser mantida a extinção da patente e seus certificados, conforme o disposto no artigo 12, da resolução 113/2013.

(11) BR 11 2015 000760-0 B1

Código 24.10 - Manutenção da Extinção - Art. 78 inciso IV da LPI

(45) 02/03/2021

(73) NIKE INNOVATE C.V. (NL)

Em virtude da extinção publicada na RPI 2695 de 30-08-2022 e considerando ausência de manifestação dentro dos prazos legais, informo que cabe ser mantida a extinção da patente e seus certificados, conforme o disposto no artigo 12, da resolução 113/2013.

(11) BR 11 2015 002986-8 B8

Código 24.10 - Manutenção da Extinção - Art. 78 inciso IV da LPI

(45) 19/11/2019

(73) HUNTSMAN PETROCHEMICAL LLC (US)

Em virtude da extinção publicada na RPI 2695 de 30-08-2022 e considerando ausência de manifestação dentro dos prazos legais, informo que cabe ser mantida a extinção da patente e seus certificados, conforme o disposto no artigo 12, da resolução 113/2013.

(11) BR 11 2015 004249-0 B1

Código 24.10 - Manutenção da Extinção - Art. 78 inciso IV da LPI

(45) 02/02/2021

(73) VERSALIS S.P.A. (IT)

Em virtude da extinção publicada na RPI 2696 de 06-09-2022 e considerando

ausência de manifestação dentro dos prazos legais, informo que cabe ser mantida a extinção da patente e seus certificados, conforme o disposto no artigo 12, da resolução 113/2013.

(11) BR 11 2015 010142-9 B1 Código 24.10 - Manutenção da Extinção - Art. 78 inciso IV da LPI
(45) 21/01/2020
(73) THYSSENKRUPP INDUSTRIAL SOLUTIONS AG (DE)
Em virtude da extinção publicada na RPI 2695 de 30-08-2022 e considerando ausência de manifestação dentro dos prazos legais, informo que cabe ser mantida a extinção da patente e seus certificados, conforme o disposto no artigo 12, da resolução 113/2013.

(11) BR 11 2015 010159-3 B1 Código 24.10 - Manutenção da Extinção - Art. 78 inciso IV da LPI
(45) 20/07/2021
(73) QUALCOMM INCORPORATED (US)
Em virtude da extinção publicada na RPI 2696 de 06-09-2022 e considerando ausência de manifestação dentro dos prazos legais, informo que cabe ser mantida a extinção da patente e seus certificados, conforme o disposto no artigo 12, da resolução 113/2013.

(11) BR 11 2015 010485-1 B1 Código 24.10 - Manutenção da Extinção - Art. 78 inciso IV da LPI
(45) 26/01/2021
(73) OWENS-BROCKWAY GLASS CONTAINER INC. (US)
Em virtude da extinção publicada na RPI 2695 de 30-08-2022 e considerando ausência de manifestação dentro dos prazos legais, informo que cabe ser mantida a extinção da patente e seus certificados, conforme o disposto no artigo 12, da resolução 113/2013.

(11) BR 11 2015 010969-1 B1 Código 24.10 - Manutenção da Extinção - Art. 78 inciso IV da LPI
(45) 26/05/2020
(73) BIAL - PORTELA & C.A., S.A. (PT)
Em virtude da extinção publicada na RPI 2696 de 06-09-2022 e considerando ausência de manifestação dentro dos prazos legais, informo que cabe ser mantida a extinção da patente e seus certificados, conforme o disposto no artigo 12, da resolução 113/2013.

(11) BR 11 2015 010972-1 B1 Código 24.10 - Manutenção da Extinção - Art. 78 inciso IV da LPI
(45) 17/11/2020
(73) GENERAL ELECTRIC COMPANY (US)
Em virtude da extinção publicada na RPI 2696 de 06-09-2022 e considerando ausência de manifestação dentro dos prazos legais, informo que cabe ser mantida a extinção da patente e seus certificados, conforme o disposto no artigo 12, da resolução 113/2013.

(11) BR 11 2015 012508-5 B1	<p>Código 24.10 - Manutenção da Extinção - Art. 78 inciso IV da LPI (45) 18/01/2022 (73) NV BEKAERT SA (BE)</p> <p>Em virtude da extinção publicada na RPI 2696 de 06-09-2022 e considerando ausência de manifestação dentro dos prazos legais, informo que cabe ser mantida a extinção da patente e seus certificados, conforme o disposto no artigo 12, da resolução 113/2013.</p>
(11) BR 11 2015 014785-2 B1	<p>Código 24.10 - Manutenção da Extinção - Art. 78 inciso IV da LPI (45) 30/11/2021 (73) PARSIVAL VEGA VILLAVICENCIO (AR)</p> <p>Em virtude da extinção publicada na RPI 2695 de 30-08-2022 e considerando ausência de manifestação dentro dos prazos legais, informo que cabe ser mantida a extinção da patente e seus certificados, conforme o disposto no artigo 12, da resolução 113/2013.</p>
(11) BR 11 2016 007986-8 B1	<p>Código 24.10 - Manutenção da Extinção - Art. 78 inciso IV da LPI (45) 15/06/2021 (73) GENERAL CABLE TECHNOLOGIES CORPORATION (US) ; EMISSHIELD, INC. (US)</p> <p>Em virtude da extinção publicada na RPI 2696 de 06-09-2022 e considerando ausência de manifestação dentro dos prazos legais, informo que cabe ser mantida a extinção da patente e seus certificados, conforme o disposto no artigo 12, da resolução 113/2013.</p>
(11) BR 11 2016 010360-2 B1	<p>Código 24.10 - Manutenção da Extinção - Art. 78 inciso IV da LPI (45) 04/02/2020 (73) SEWONCELLONTECH CO., LTD. (KR)</p> <p>Em virtude da extinção publicada na RPI 2696 de 06-09-2022 e considerando ausência de manifestação dentro dos prazos legais, informo que cabe ser mantida a extinção da patente e seus certificados, conforme o disposto no artigo 12, da resolução 113/2013.</p>
(11) BR 11 2016 010527-3 B1	<p>Código 24.10 - Manutenção da Extinção - Art. 78 inciso IV da LPI (45) 27/10/2020 (73) VERSALIS S.P.A. (IT)</p> <p>Em virtude da extinção publicada na RPI 2696 de 06-09-2022 e considerando ausência de manifestação dentro dos prazos legais, informo que cabe ser mantida a extinção da patente e seus certificados, conforme o disposto no artigo 12, da resolução 113/2013.</p>
(11) BR 11 2016 010991-0 B1	<p>Código 24.10 - Manutenção da Extinção - Art. 78 inciso IV da LPI</p>

(45) 15/12/2020

(73) COVIDIEN LP (US)

Em virtude da extinção publicada na RPI 2696 de 06-09-2022 e considerando ausência de manifestação dentro dos prazos legais, informo que cabe ser mantida a extinção da patente e seus certificados, conforme o disposto no artigo 12, da resolução 113/2013.

(11) BR 11 2018 008812-9 B1

Código 24.10 - Manutenção da Extinção - Art. 78 inciso IV da LPI

(45) 03/08/2021

(73) L'OREAL (FR)

Em virtude da extinção publicada na RPI 2696 de 06-09-2022 e considerando ausência de manifestação dentro dos prazos legais, informo que cabe ser mantida a extinção da patente e seus certificados, conforme o disposto no artigo 12, da resolução 113/2013.

(11) BR 11 2018 009008-5 B1

Código 24.10 - Manutenção da Extinção - Art. 78 inciso IV da LPI

(45) 20/07/2021

(73) L'OREAL (FR)

Em virtude da extinção publicada na RPI 2696 de 06-09-2022 e considerando ausência de manifestação dentro dos prazos legais, informo que cabe ser mantida a extinção da patente e seus certificados, conforme o disposto no artigo 12, da resolução 113/2013.

(11) BR 11 2018 010520-1 B1

Código 24.10 - Manutenção da Extinção - Art. 78 inciso IV da LPI

(45) 01/06/2021

(73) DOW GLOBAL TECHNOLOGIES LLC (US) ; ROHM AND HAAS COMPANY (US)

Em virtude da extinção publicada na RPI 2696 de 06-09-2022 e considerando ausência de manifestação dentro dos prazos legais, informo que cabe ser mantida a extinção da patente e seus certificados, conforme o disposto no artigo 12, da resolução 113/2013.

(11) BR 11 2020 005864-5 B1

Código 24.10 - Manutenção da Extinção - Art. 78 inciso IV da LPI

(45) 01/12/2020

(73) GRZEGORZ MALEWICZ (PL)

Em virtude da extinção publicada na RPI 2695 de 30-08-2022 e considerando ausência de manifestação dentro dos prazos legais, informo que cabe ser mantida a extinção da patente e seus certificados, conforme o disposto no artigo 12, da resolução 113/2013.

(11) BR 20 2012 028478-8 Y1

Código 24.10 - Manutenção da Extinção - Art. 78 inciso IV da LPI

(45) 31/01/2017

(73) Ruy Santos (BR/RJ)

Em virtude da extinção publicada na RPI 2695 de 30-08-2022 e considerando ausência de manifestação dentro dos prazos legais, informo que cabe ser mantida a extinção da patente e seus certificados, conforme o disposto no artigo 12, da resolução 113/2013.

(11) BR 20 2012 028961-5 Y1

Código 24.10 - Manutenção da Extinção - Art. 78 inciso IV da LPI

(45) 18/12/2018

(73) Joacirton Rosso (BR/SC)

Em virtude da extinção publicada na RPI 2696 de 06-09-2022 e considerando ausência de manifestação dentro dos prazos legais, informo que cabe ser mantida a extinção da patente e seus certificados, conforme o disposto no artigo 12, da resolução 113/2013.

(11) BR 20 2013 028396-2 Y1

Código 24.10 - Manutenção da Extinção - Art. 78 inciso IV da LPI

(45) 10/09/2019

(73) EDMILSON CARNEIRO MOREIRA (BR/CE)

Em virtude da extinção publicada na RPI 2695 de 30-08-2022 e considerando ausência de manifestação dentro dos prazos legais, informo que cabe ser mantida a extinção da patente e seus certificados, conforme o disposto no artigo 12, da resolução 113/2013.

(11) BR 20 2013 029392-5 Y1

Código 24.10 - Manutenção da Extinção - Art. 78 inciso IV da LPI

(45) 20/08/2019

(73) RONNIE WALDO FARIA (BR/SP)

Em virtude da extinção publicada na RPI 2696 de 06-09-2022 e considerando ausência de manifestação dentro dos prazos legais, informo que cabe ser mantida a extinção da patente e seus certificados, conforme o disposto no artigo 12, da resolução 113/2013.

(11) BR 20 2014 027661-6 Y1

Código 24.10 - Manutenção da Extinção - Art. 78 inciso IV da LPI

(45) 25/07/2017

(73) EDILBERTO ACACIO DA SILVA (BR/SP)

Em virtude da extinção publicada na RPI 2695 de 30-08-2022 e considerando ausência de manifestação dentro dos prazos legais, informo que cabe ser mantida a extinção da patente e seus certificados, conforme o disposto no artigo 12, da resolução 113/2013.

(11) BR 20 2014 028148-2 Y1

Código 24.10 - Manutenção da Extinção - Art. 78 inciso IV da LPI

(45) 19/11/2019

(73) VLADIMIR VALLE DE CARVALHO (BR/MG)

Em virtude da extinção publicada na RPI 2696 de 06-09-2022 e considerando ausência de manifestação dentro dos prazos legais, informo que cabe ser mantida a extinção da patente e seus certificados, conforme o disposto no

artigo 12, da resolução 113/2013.

(11) BR 20 2015 028138-8 Y1 Código 24.10 - Manutenção da Extinção - Art. 78 inciso IV da LPI
(45) 05/05/2020
(73) BIOFLORENCE IMPLEMENTOS ORTOPÉDICOS LTDA (BR/SP)
Em virtude da extinção publicada na RPI 2695 de 30-08-2022 e considerando ausência de manifestação dentro dos prazos legais, informo que cabe ser mantida a extinção da patente e seus certificados, conforme o disposto no artigo 12, da resolução 113/2013.

(11) BR 20 2015 028428-0 Y1 Código 24.10 - Manutenção da Extinção - Art. 78 inciso IV da LPI
(45) 28/09/2021
(73) PROCOPIO INDÚSTRIA E COMÉRCIO LTDA (BR/PR)
Em virtude da extinção publicada na RPI 2696 de 06-09-2022 e considerando ausência de manifestação dentro dos prazos legais, informo que cabe ser mantida a extinção da patente e seus certificados, conforme o disposto no artigo 12, da resolução 113/2013.

(11) BR 20 2016 026275-0 Y1 Código 24.10 - Manutenção da Extinção - Art. 78 inciso IV da LPI
(45) 03/11/2021
(73) BAUMAN CONSTRUÇÃO CIVIL LTDA (BR/PR)
Em virtude da extinção publicada na RPI 2695 de 30-08-2022 e considerando ausência de manifestação dentro dos prazos legais, informo que cabe ser mantida a extinção da patente e seus certificados, conforme o disposto no artigo 12, da resolução 113/2013.

(11) MU 8203599-7 Y1 Código 24.10 - Manutenção da Extinção - Art. 78 inciso IV da LPI
(45) 03/11/2015
(73) Sociedade Porvir Científico (BR/RS)
Em virtude da extinção publicada na RPI 2695 de 30-08-2022 e considerando ausência de manifestação dentro dos prazos legais, informo que cabe ser mantida a extinção da patente e seus certificados, conforme o disposto no artigo 12, da resolução 113/2013.

(11) MU 8302567-7 Y1 Código 24.10 - Manutenção da Extinção - Art. 78 inciso IV da LPI
(45) 02/02/2016
(73) Carlos Liti Bertoldi (BR/SC)
Em virtude da extinção publicada na RPI 2695 de 30-08-2022 e considerando ausência de manifestação dentro dos prazos legais, informo que cabe ser mantida a extinção da patente e seus certificados, conforme o disposto no artigo 12, da resolução 113/2013.

(11) MU 8702329-6 Y1 Código 24.10 - Manutenção da Extinção - Art. 78 inciso IV da LPI

(45) 29/03/2016

(73) SANTA CLARA MANUFATURA E COSMÉTICOS LTDA (BR/SP)

Em virtude da extinção publicada na RPI 2695 de 30-08-2022 e considerando ausência de manifestação dentro dos prazos legais, informo que cabe ser mantida a extinção da patente e seus certificados, conforme o disposto no artigo 12, da resolução 113/2013.

(11) MU 8702426-8 Y1

Código 24.10 - Manutenção da Extinção - Art. 78 inciso IV da LPI

(45) 23/08/2011

(73) José Clara da Silva (BR/ES)

Em virtude da extinção publicada na RPI 2696 de 06-09-2022 e considerando ausência de manifestação dentro dos prazos legais, informo que cabe ser mantida a extinção da patente e seus certificados, conforme o disposto no artigo 12, da resolução 113/2013.

(11) MU 9002214-9 Y1

Código 24.10 - Manutenção da Extinção - Art. 78 inciso IV da LPI

(45) 25/06/2019

(73) DURA AUTOMOTIVE SYSTEMS DO BRASIL LTDA (BR/SP)

Em virtude da extinção publicada na RPI 2696 de 06-09-2022 e considerando ausência de manifestação dentro dos prazos legais, informo que cabe ser mantida a extinção da patente e seus certificados, conforme o disposto no artigo 12, da resolução 113/2013.

(11) MU 9002623-3 Y1

Código 24.10 - Manutenção da Extinção - Art. 78 inciso IV da LPI

(45) 15/01/2019

(73) DURA AUTOMOTIVE SYSTEMS DO BRASIL LTDA (BR/SP)

Em virtude da extinção publicada na RPI 2696 de 06-09-2022 e considerando ausência de manifestação dentro dos prazos legais, informo que cabe ser mantida a extinção da patente e seus certificados, conforme o disposto no artigo 12, da resolução 113/2013.

(11) MU 9103097-8 Y1

Código 24.10 - Manutenção da Extinção - Art. 78 inciso IV da LPI

(45) 25/09/2018

(73) Pnaples Indústria e Comércio de Plástico Ltda. (BR/RJ)

Em virtude da extinção publicada na RPI 2695 de 30-08-2022 e considerando ausência de manifestação dentro dos prazos legais, informo que cabe ser mantida a extinção da patente e seus certificados, conforme o disposto no artigo 12, da resolução 113/2013.

(11) PI 0015317-6 B1

Código 24.10 - Manutenção da Extinção - Art. 78 inciso IV da LPI

(45) 10/06/2014

(73) PFIZER LIMITED (GB)

Em virtude da extinção publicada na RPI 2695 de 30-08-2022 e considerando

ausência de manifestação dentro dos prazos legais, informo que cabe ser mantida a extinção da patente e seus certificados, conforme o disposto no artigo 12, da resolução 113/2013.

(11) PI 0015462-8 B1

Código 24.10 - Manutenção da Extinção - Art. 78 inciso IV da LPI

(45) 29/03/2016

(73) IBIQUNITY DIGITAL CORPORATION (US)

Em virtude da extinção publicada na RPI 2696 de 06-09-2022 e considerando ausência de manifestação dentro dos prazos legais, informo que cabe ser mantida a extinção da patente e seus certificados, conforme o disposto no artigo 12, da resolução 113/2013.

(11) PI 0015500-4 B1

Código 24.10 - Manutenção da Extinção - Art. 78 inciso IV da LPI

(45) 28/03/2017

(73) The Gates Corporation (US)

Em virtude da extinção publicada na RPI 2695 de 30-08-2022 e considerando ausência de manifestação dentro dos prazos legais, informo que cabe ser mantida a extinção da patente e seus certificados, conforme o disposto no artigo 12, da resolução 113/2013.

(11) PI 0105509-7 C8

Código 24.10 - Manutenção da Extinção - Art. 78 inciso IV da LPI

(45) 05/01/2016

(73) UNIVERSIDADE FEDERAL DE MINAS GERAIS (BR/MG)

Em virtude da extinção publicada na RPI 2695 de 30-08-2022 e considerando ausência de manifestação dentro dos prazos legais, informo que cabe ser mantida a extinção da patente e seus certificados, conforme o disposto no artigo 12, da resolução 113/2013.

(11) PI 0107452-0 B1

Código 24.10 - Manutenção da Extinção - Art. 78 inciso IV da LPI

(45) 07/10/2014

(73) SASOL TECHNOLOGY (PROPRIETARY) LIMITED (ZA)

Em virtude da extinção publicada na RPI 2695 de 30-08-2022 e considerando ausência de manifestação dentro dos prazos legais, informo que cabe ser mantida a extinção da patente e seus certificados, conforme o disposto no artigo 12, da resolução 113/2013.

(11) PI 0107774-0 B8

Código 24.10 - Manutenção da Extinção - Art. 78 inciso IV da LPI

(45) 27/11/2012

(73) Becton, Dickinson and Company (US)

Em virtude da extinção publicada na RPI 2696 de 06-09-2022 e considerando ausência de manifestação dentro dos prazos legais, informo que cabe ser mantida a extinção da patente e seus certificados, conforme o disposto no artigo 12, da resolução 113/2013.

(11) PI 0115250-5 B8	<p>Código 24.10 - Manutenção da Extinção - Art. 78 inciso IV da LPI (45) 06/01/2015 (73) MENARINI RICERCHE S.P.A. (IT)</p> <p>Em virtude da extinção publicada na RPI 2696 de 06-09-2022 e considerando ausência de manifestação dentro dos prazos legais, informo que cabe ser mantida a extinção da patente e seus certificados, conforme o disposto no artigo 12, da resolução 113/2013.</p>
(11) PI 0115510-5 B1	<p>Código 24.10 - Manutenção da Extinção - Art. 78 inciso IV da LPI (45) 08/03/2016 (73) Kimberly-Clark Worldwide , INC (US)</p> <p>Em virtude da extinção publicada na RPI 2696 de 06-09-2022 e considerando ausência de manifestação dentro dos prazos legais, informo que cabe ser mantida a extinção da patente e seus certificados, conforme o disposto no artigo 12, da resolução 113/2013.</p>
(11) PI 0115628-4 B1	<p>Código 24.10 - Manutenção da Extinção - Art. 78 inciso IV da LPI (45) 24/01/2017 (73) Telecom Italia S.P.A. (IT)</p> <p>Em virtude da extinção publicada na RPI 2696 de 06-09-2022 e considerando ausência de manifestação dentro dos prazos legais, informo que cabe ser mantida a extinção da patente e seus certificados, conforme o disposto no artigo 12, da resolução 113/2013.</p>
(11) PI 0204593-1 B8	<p>Código 24.10 - Manutenção da Extinção - Art. 78 inciso IV da LPI (45) 14/02/2018 (73) Contura A/S (DK)</p> <p>Em virtude da extinção publicada na RPI 2695 de 30-08-2022 e considerando ausência de manifestação dentro dos prazos legais, informo que cabe ser mantida a extinção da patente e seus certificados, conforme o disposto no artigo 12, da resolução 113/2013.</p>
(11) PI 0204636-9 C8	<p>Código 24.10 - Manutenção da Extinção - Art. 78 inciso IV da LPI (45) 08/01/2013 (73) Biomet 3I, Inc. (US)</p> <p>Em virtude da extinção publicada na RPI 2696 de 06-09-2022 e considerando ausência de manifestação dentro dos prazos legais, informo que cabe ser mantida a extinção da patente e seus certificados, conforme o disposto no artigo 12, da resolução 113/2013.</p>
(11) PI 0206607-6 A8	<p>Código 24.10 - Manutenção da Extinção - Art. 78 inciso IV da LPI (45) 14/03/2017</p>

(73) Telecom Italia S.P.A. (IT)

Em virtude da extinção publicada na RPI 2696 de 06-09-2022 e considerando ausência de manifestação dentro dos prazos legais, informo que cabe ser mantida a extinção da patente e seus certificados, conforme o disposto no artigo 12, da resolução 113/2013.

(11) PI 0213726-7 B1

Código 24.10 - Manutenção da Extinção - Art. 78 inciso IV da LPI

(45) 16/11/2011

(73) Kimberly-Clark Worldwide, Inc. (US)

Em virtude da extinção publicada na RPI 2695 de 30-08-2022 e considerando ausência de manifestação dentro dos prazos legais, informo que cabe ser mantida a extinção da patente e seus certificados, conforme o disposto no artigo 12, da resolução 113/2013.

(11) PI 0213935-9 B1

Código 24.10 - Manutenção da Extinção - Art. 78 inciso IV da LPI

(45) 04/06/2013

(73) INDUSTRIE DE NORA S.P.A (IT)

Em virtude da extinção publicada na RPI 2695 de 30-08-2022 e considerando ausência de manifestação dentro dos prazos legais, informo que cabe ser mantida a extinção da patente e seus certificados, conforme o disposto no artigo 12, da resolução 113/2013.

(11) PI 0214058-6 B1

Código 24.10 - Manutenção da Extinção - Art. 78 inciso IV da LPI

(45) 16/10/2012

(73) Dart Container Corporation (US)

Em virtude da extinção publicada na RPI 2696 de 06-09-2022 e considerando ausência de manifestação dentro dos prazos legais, informo que cabe ser mantida a extinção da patente e seus certificados, conforme o disposto no artigo 12, da resolução 113/2013.

(11) PI 0214844-7 B1

Código 24.10 - Manutenção da Extinção - Art. 78 inciso IV da LPI

(45) 20/09/2011

(73) The Boeing Company (US)

Em virtude da extinção publicada na RPI 2695 de 30-08-2022 e considerando ausência de manifestação dentro dos prazos legais, informo que cabe ser mantida a extinção da patente e seus certificados, conforme o disposto no artigo 12, da resolução 113/2013.

(11) PI 0305311-3 B8

Código 24.10 - Manutenção da Extinção - Art. 78 inciso IV da LPI

(45) 26/05/2015

(73) Biomet 3I, Inc. (US)

Em virtude da extinção publicada na RPI 2696 de 06-09-2022 e considerando ausência de manifestação dentro dos prazos legais, informo que cabe ser

mantida a extinção da patente e seus certificados, conforme o disposto no artigo 12, da resolução 113/2013.

(11) PI 0313558-6 B1

Código 24.10 - Manutenção da Extinção - Art. 78 inciso IV da LPI
(45) 20/05/2014
(73) National Oilwell Norway AS (NO)

Em virtude da extinção publicada na RPI 2696 de 06-09-2022 e considerando ausência de manifestação dentro dos prazos legais, informo que cabe ser mantida a extinção da patente e seus certificados, conforme o disposto no artigo 12, da resolução 113/2013.

(11) PI 0315296-0 B8

Código 24.10 - Manutenção da Extinção - Art. 78 inciso IV da LPI
(45) 09/10/2018
(73) GRÜNENTHAL GMBH (DE)

Em virtude da extinção publicada na RPI 2695 de 30-08-2022 e considerando ausência de manifestação dentro dos prazos legais, informo que cabe ser mantida a extinção da patente e seus certificados, conforme o disposto no artigo 12, da resolução 113/2013.

(11) PI 0315461-0 B8

Código 24.10 - Manutenção da Extinção - Art. 78 inciso IV da LPI
(45) 02/04/2019
(73) LTS LOHMANN THERAPIE-SYSTEME AG (DE)

Em virtude da extinção publicada na RPI 2695 de 30-08-2022 e considerando ausência de manifestação dentro dos prazos legais, informo que cabe ser mantida a extinção da patente e seus certificados, conforme o disposto no artigo 12, da resolução 113/2013.

(11) PI 0315718-0 B1

Código 24.10 - Manutenção da Extinção - Art. 78 inciso IV da LPI
(45) 09/09/2014
(73) UPFIELD EUROPE B.V. (NL)

Em virtude da extinção publicada na RPI 2695 de 30-08-2022 e considerando ausência de manifestação dentro dos prazos legais, informo que cabe ser mantida a extinção da patente e seus certificados, conforme o disposto no artigo 12, da resolução 113/2013.

(11) PI 0315977-9 B8

Código 24.10 - Manutenção da Extinção - Art. 78 inciso IV da LPI
(45) 03/04/2018
(73) DSM NUTRITIONAL PRODUCTS AG (CH)

Em virtude da extinção publicada na RPI 2695 de 30-08-2022 e considerando ausência de manifestação dentro dos prazos legais, informo que cabe ser mantida a extinção da patente e seus certificados, conforme o disposto no artigo 12, da resolução 113/2013.

(11) PI 0316154-4 B1	<p>Código 24.10 - Manutenção da Extinção - Art. 78 inciso IV da LPI (45) 27/11/2012 (73) National Oilwell Norway AS (NO) Em virtude da extinção publicada na RPI 2696 de 06-09-2022 e considerando ausência de manifestação dentro dos prazos legais, informo que cabe ser mantida a extinção da patente e seus certificados, conforme o disposto no artigo 12, da resolução 113/2013.</p>
(11) PI 0316217-6 B1	<p>Código 24.10 - Manutenção da Extinção - Art. 78 inciso IV da LPI (45) 01/10/2013 (73) AKZO NOBEL CHEMICALS INTERNATIONAL B.V. (NL) Em virtude da extinção publicada na RPI 2696 de 06-09-2022 e considerando ausência de manifestação dentro dos prazos legais, informo que cabe ser mantida a extinção da patente e seus certificados, conforme o disposto no artigo 12, da resolução 113/2013.</p>
(11) PI 0316320-2 B8	<p>Código 24.10 - Manutenção da Extinção - Art. 78 inciso IV da LPI (45) 17/10/2017 (73) TELECOM ITALIA S.P.A. (IT) Em virtude da extinção publicada na RPI 2696 de 06-09-2022 e considerando ausência de manifestação dentro dos prazos legais, informo que cabe ser mantida a extinção da patente e seus certificados, conforme o disposto no artigo 12, da resolução 113/2013.</p>
(11) PI 0317380-1 B1	<p>Código 24.10 - Manutenção da Extinção - Art. 78 inciso IV da LPI (45) 31/12/2013 (73) Kimberly-Clark Worldwide, Inc. (US) Em virtude da extinção publicada na RPI 2696 de 06-09-2022 e considerando ausência de manifestação dentro dos prazos legais, informo que cabe ser mantida a extinção da patente e seus certificados, conforme o disposto no artigo 12, da resolução 113/2013.</p>
(11) PI 0317905-2 B1	<p>Código 24.10 - Manutenção da Extinção - Art. 78 inciso IV da LPI (45) 01/10/2013 (73) Albany International Corp (US) Em virtude da extinção publicada na RPI 2695 de 30-08-2022 e considerando ausência de manifestação dentro dos prazos legais, informo que cabe ser mantida a extinção da patente e seus certificados, conforme o disposto no artigo 12, da resolução 113/2013.</p>
(11) PI 0318003-4 B1	<p>Código 24.10 - Manutenção da Extinção - Art. 78 inciso IV da LPI (45) 16/07/2013 (73) Aloys Wobben (DE)</p>

Em virtude da extinção publicada na RPI 2695 de 30-08-2022 e considerando ausência de manifestação dentro dos prazos legais, informo que cabe ser mantida a extinção da patente e seus certificados, conforme o disposto no artigo 12, da resolução 113/2013.

(11) PI 0318080-8 B1

Código 24.10 - Manutenção da Extinção - Art. 78 inciso IV da LPI

(45) 19/02/2013

(73) Aloys Wobben (DE)

Em virtude da extinção publicada na RPI 2695 de 30-08-2022 e considerando ausência de manifestação dentro dos prazos legais, informo que cabe ser mantida a extinção da patente e seus certificados, conforme o disposto no artigo 12, da resolução 113/2013.

(11) PI 0318109-0 B1

Código 24.10 - Manutenção da Extinção - Art. 78 inciso IV da LPI

(45) 03/04/2012

(73) Rexam Beverage Can Company (US)

Em virtude da extinção publicada na RPI 2696 de 06-09-2022 e considerando ausência de manifestação dentro dos prazos legais, informo que cabe ser mantida a extinção da patente e seus certificados, conforme o disposto no artigo 12, da resolução 113/2013.

(11) PI 0318217-7 B1

Código 24.10 - Manutenção da Extinção - Art. 78 inciso IV da LPI

(45) 24/11/2015

(73) Hausbrandt Trieste 1892 SPA (IT)

Em virtude da extinção publicada na RPI 2695 de 30-08-2022 e considerando ausência de manifestação dentro dos prazos legais, informo que cabe ser mantida a extinção da patente e seus certificados, conforme o disposto no artigo 12, da resolução 113/2013.

(11) PI 0318596-6 B1

Código 24.10 - Manutenção da Extinção - Art. 78 inciso IV da LPI

(45) 09/01/2018

(73) Telecom Italia S.P.A. (IT)

Em virtude da extinção publicada na RPI 2695 de 30-08-2022 e considerando ausência de manifestação dentro dos prazos legais, informo que cabe ser mantida a extinção da patente e seus certificados, conforme o disposto no artigo 12, da resolução 113/2013.

(11) PI 0405318-4 B1

Código 24.10 - Manutenção da Extinção - Art. 78 inciso IV da LPI

(45) 21/02/2017

(73) Aethra Componentes Automotivos Ltda (BR/MG)

Em virtude da extinção publicada na RPI 2696 de 06-09-2022 e considerando ausência de manifestação dentro dos prazos legais, informo que cabe ser mantida a extinção da patente e seus certificados, conforme o disposto no

artigo 12, da resolução 113/2013.

(11) PI 0416363-0 B1

Código 24.10 - Manutenção da Extinção - Art. 78 inciso IV da LPI
(45) 30/10/2018

(73) MAHLE BEHR GMBH & CO. KG (DE)

Em virtude da extinção publicada na RPI 2696 de 06-09-2022 e considerando ausência de manifestação dentro dos prazos legais, informo que cabe ser mantida a extinção da patente e seus certificados, conforme o disposto no artigo 12, da resolução 113/2013.

(11) PI 0416482-2 B1

Código 24.10 - Manutenção da Extinção - Art. 78 inciso IV da LPI
(45) 01/12/2020

(73) Polimeri Europa S.p.A. (IT)

Em virtude da extinção publicada na RPI 2695 de 30-08-2022 e considerando ausência de manifestação dentro dos prazos legais, informo que cabe ser mantida a extinção da patente e seus certificados, conforme o disposto no artigo 12, da resolução 113/2013.

(11) PI 0416633-7 B1

Código 24.10 - Manutenção da Extinção - Art. 78 inciso IV da LPI
(45) 08/04/2014

(73) Basf Aktiengesellschaft (DE)

Em virtude da extinção publicada na RPI 2696 de 06-09-2022 e considerando ausência de manifestação dentro dos prazos legais, informo que cabe ser mantida a extinção da patente e seus certificados, conforme o disposto no artigo 12, da resolução 113/2013.

(11) PI 0416666-3 B1

Código 24.10 - Manutenção da Extinção - Art. 78 inciso IV da LPI
(45) 21/08/2018

(73) IBIQUNITY DIGITAL CORPORATION (US)

Em virtude da extinção publicada na RPI 2696 de 06-09-2022 e considerando ausência de manifestação dentro dos prazos legais, informo que cabe ser mantida a extinção da patente e seus certificados, conforme o disposto no artigo 12, da resolução 113/2013.

(11) PI 0416684-1 B1

Código 24.10 - Manutenção da Extinção - Art. 78 inciso IV da LPI
(45) 21/11/2017

(73) Single Buoy Moorings INC (CH)

Em virtude da extinção publicada na RPI 2696 de 06-09-2022 e considerando ausência de manifestação dentro dos prazos legais, informo que cabe ser mantida a extinção da patente e seus certificados, conforme o disposto no artigo 12, da resolução 113/2013.

(11) PI 0416975-1 B1

Código 24.10 - Manutenção da Extinção - Art. 78 inciso IV da LPI

(45) 23/12/2014

(73) TEXTILMA AG. (CH)

Em virtude da extinção publicada na RPI 2695 de 30-08-2022 e considerando ausência de manifestação dentro dos prazos legais, informo que cabe ser mantida a extinção da patente e seus certificados, conforme o disposto no artigo 12, da resolução 113/2013.

(11) PI 0419224-9 B8

Código 24.10 - Manutenção da Extinção - Art. 78 inciso IV da LPI

(45) 14/02/2018

(73) TELEFONAKTIEBOLAGET LM ERICSSON (publ) (SE)

Em virtude da extinção publicada na RPI 2696 de 06-09-2022 e considerando ausência de manifestação dentro dos prazos legais, informo que cabe ser mantida a extinção da patente e seus certificados, conforme o disposto no artigo 12, da resolução 113/2013.

(11) PI 0505022-7 B1

Código 24.10 - Manutenção da Extinção - Art. 78 inciso IV da LPI

(45) 20/06/2017

(73) Inventio Aktiengesellschaft (CH)

Em virtude da extinção publicada na RPI 2695 de 30-08-2022 e considerando ausência de manifestação dentro dos prazos legais, informo que cabe ser mantida a extinção da patente e seus certificados, conforme o disposto no artigo 12, da resolução 113/2013.

(11) PI 0505060-0 B1

Código 24.10 - Manutenção da Extinção - Art. 78 inciso IV da LPI

(45) 10/11/2020

(73) EMBRACO INDÚSTRIA DE COMPRESSORES E SOLUÇÕES EM REFRIGERAÇÃO LTDA. (BR/SC)

Em virtude da extinção publicada na RPI 2695 de 30-08-2022 e considerando ausência de manifestação dentro dos prazos legais, informo que cabe ser mantida a extinção da patente e seus certificados, conforme o disposto no artigo 12, da resolução 113/2013.

(11) PI 0517723-5 B1

Código 24.10 - Manutenção da Extinção - Art. 78 inciso IV da LPI

(45) 19/09/2017

(73) HORIBA ABX SAS (FR)

Em virtude da extinção publicada na RPI 2695 de 30-08-2022 e considerando ausência de manifestação dentro dos prazos legais, informo que cabe ser mantida a extinção da patente e seus certificados, conforme o disposto no artigo 12, da resolução 113/2013.

(11) PI 0518433-9 B1

Código 24.10 - Manutenção da Extinção - Art. 78 inciso IV da LPI

(45) 06/03/2018

(73) Erber Aktiengesellschaft (AT)

Em virtude da extinção publicada na RPI 2696 de 06-09-2022 e considerando ausência de manifestação dentro dos prazos legais, informo que cabe ser mantida a extinção da patente e seus certificados, conforme o disposto no artigo 12, da resolução 113/2013.

(11) PI 0518450-9 B1

Código 24.10 - Manutenção da Extinção - Art. 78 inciso IV da LPI

(45) 30/09/2014

(73) GEORG FISCHER AUTOMOTIVE AG (CH)

Em virtude da extinção publicada na RPI 2696 de 06-09-2022 e considerando ausência de manifestação dentro dos prazos legais, informo que cabe ser mantida a extinção da patente e seus certificados, conforme o disposto no artigo 12, da resolução 113/2013.

(11) PI 0604732-7 B1

Código 24.10 - Manutenção da Extinção - Art. 78 inciso IV da LPI

(45) 13/08/2019

(73) Kabushiki Kaisha Toshiba (Toshiba Corporation) (JP)

Em virtude da extinção publicada na RPI 2696 de 06-09-2022 e considerando ausência de manifestação dentro dos prazos legais, informo que cabe ser mantida a extinção da patente e seus certificados, conforme o disposto no artigo 12, da resolução 113/2013.

(11) PI 0618321-2 B8

Código 24.10 - Manutenção da Extinção - Art. 78 inciso IV da LPI

(45) 14/08/2018

(73) Specialist Process Technologies Limited (GB)

Em virtude da extinção publicada na RPI 2695 de 30-08-2022 e considerando ausência de manifestação dentro dos prazos legais, informo que cabe ser mantida a extinção da patente e seus certificados, conforme o disposto no artigo 12, da resolução 113/2013.

(11) PI 0618462-6 B1

Código 24.10 - Manutenção da Extinção - Art. 78 inciso IV da LPI

(45) 30/01/2018

(73) SAINT-GOBAIN MATERIAUX DE CONSTRUCTION SAS (FR)

Em virtude da extinção publicada na RPI 2695 de 30-08-2022 e considerando ausência de manifestação dentro dos prazos legais, informo que cabe ser mantida a extinção da patente e seus certificados, conforme o disposto no artigo 12, da resolução 113/2013.

(11) PI 0618574-6 B1

Código 24.10 - Manutenção da Extinção - Art. 78 inciso IV da LPI

(45) 03/09/2019

(73) QUALCOMM INCORPORATED (US)

Em virtude da extinção publicada na RPI 2696 de 06-09-2022 e considerando ausência de manifestação dentro dos prazos legais, informo que cabe ser mantida a extinção da patente e seus certificados, conforme o disposto no

artigo 12, da resolução 113/2013.

(11) PI 0718574-0 B1

Código 24.10 - Manutenção da Extinção - Art. 78 inciso IV da LPI
(45) 08/09/2021

(73) GRAPHIC PACKAGING INTERNATIONAL, LLC (US)

Em virtude da extinção publicada na RPI 2695 de 30-08-2022 e considerando ausência de manifestação dentro dos prazos legais, informo que cabe ser mantida a extinção da patente e seus certificados, conforme o disposto no artigo 12, da resolução 113/2013.

(11) PI 0718795-5 B1

Código 24.10 - Manutenção da Extinção - Art. 78 inciso IV da LPI
(45) 07/05/2019

(73) KNORR-BREMSE SYSTEME FÜR NUTZFAHRZEUGE GMBH (DE)

Em virtude da extinção publicada na RPI 2695 de 30-08-2022 e considerando ausência de manifestação dentro dos prazos legais, informo que cabe ser mantida a extinção da patente e seus certificados, conforme o disposto no artigo 12, da resolução 113/2013.

(11) PI 0718889-7 B1

Código 24.10 - Manutenção da Extinção - Art. 78 inciso IV da LPI
(45) 10/12/2019

(73) Lucent Technologies INC. (US)

Em virtude da extinção publicada na RPI 2696 de 06-09-2022 e considerando ausência de manifestação dentro dos prazos legais, informo que cabe ser mantida a extinção da patente e seus certificados, conforme o disposto no artigo 12, da resolução 113/2013.

(11) PI 0718903-6 B8

Código 24.10 - Manutenção da Extinção - Art. 78 inciso IV da LPI
(45) 12/06/2018

(73) CARLO AMENDOLA (IT) ; Gaetano Palminteri (IT)

Em virtude da extinção publicada na RPI 2696 de 06-09-2022 e considerando ausência de manifestação dentro dos prazos legais, informo que cabe ser mantida a extinção da patente e seus certificados, conforme o disposto no artigo 12, da resolução 113/2013.

(11) PI 0719549-4 B8

Código 24.10 - Manutenção da Extinção - Art. 78 inciso IV da LPI
(45) 19/05/2020

(73) PROBIOTICAL S.P.A. (IT)

Em virtude da extinção publicada na RPI 2696 de 06-09-2022 e considerando ausência de manifestação dentro dos prazos legais, informo que cabe ser mantida a extinção da patente e seus certificados, conforme o disposto no artigo 12, da resolução 113/2013.

(11) PI 0720654-2 B1

Código 24.10 - Manutenção da Extinção - Art. 78 inciso IV da LPI

(45) 28/03/2017

(73) Kao Corporation S.A. (ES)

Em virtude da extinção publicada na RPI 2695 de 30-08-2022 e considerando ausência de manifestação dentro dos prazos legais, informo que cabe ser mantida a extinção da patente e seus certificados, conforme o disposto no artigo 12, da resolução 113/2013.

(11) PI 0721672-6 B1

Código 24.10 - Manutenção da Extinção - Art. 78 inciso IV da LPI

(45) 15/01/2019

(73) ON TRACK INNOVATIONS LTD. (IL)

Em virtude da extinção publicada na RPI 2695 de 30-08-2022 e considerando ausência de manifestação dentro dos prazos legais, informo que cabe ser mantida a extinção da patente e seus certificados, conforme o disposto no artigo 12, da resolução 113/2013.

(11) PI 0722197-5 B1

Código 24.10 - Manutenção da Extinção - Art. 78 inciso IV da LPI

(45) 09/05/2017

(73) SHELL INTERNATIONALE RESEARCH MAATSCHAPPIJ B.V. (NL)

Em virtude da extinção publicada na RPI 2695 de 30-08-2022 e considerando ausência de manifestação dentro dos prazos legais, informo que cabe ser mantida a extinção da patente e seus certificados, conforme o disposto no artigo 12, da resolução 113/2013.

(11) PI 0722265-3 B1

Código 24.10 - Manutenção da Extinção - Art. 78 inciso IV da LPI

(45) 26/06/2018

(73) Noveko Trading 2008 LLC (HU)

Em virtude da extinção publicada na RPI 2695 de 30-08-2022 e considerando ausência de manifestação dentro dos prazos legais, informo que cabe ser mantida a extinção da patente e seus certificados, conforme o disposto no artigo 12, da resolução 113/2013.

(11) PI 0804777-4 B1

Código 24.10 - Manutenção da Extinção - Art. 78 inciso IV da LPI

(45) 28/05/2019

(73) CONVERPLAST EMBALAGENS LTDA. (BR/SP)

Em virtude da extinção publicada na RPI 2695 de 30-08-2022 e considerando ausência de manifestação dentro dos prazos legais, informo que cabe ser mantida a extinção da patente e seus certificados, conforme o disposto no artigo 12, da resolução 113/2013.

(11) PI 0805030-9 B1

Código 24.10 - Manutenção da Extinção - Art. 78 inciso IV da LPI

(45) 27/08/2019

(73) Marcelo Nunes Bastos (BR/SP)

Em virtude da extinção publicada na RPI 2696 de 06-09-2022 e considerando

ausência de manifestação dentro dos prazos legais, informo que cabe ser mantida a extinção da patente e seus certificados, conforme o disposto no artigo 12, da resolução 113/2013.

(11) PI 0815774-0 B1

Código 24.10 - Manutenção da Extinção - Art. 78 inciso IV da LPI

(45) 14/05/2019

(73) Toyota Jidosha Kabushiki Kaisha (JP)

Em virtude da extinção publicada na RPI 2695 de 30-08-2022 e considerando ausência de manifestação dentro dos prazos legais, informo que cabe ser mantida a extinção da patente e seus certificados, conforme o disposto no artigo 12, da resolução 113/2013.

(11) PI 0815776-6 B1

Código 24.10 - Manutenção da Extinção - Art. 78 inciso IV da LPI

(45) 17/09/2019

(73) Toyota Jidosha Kabushiki Kaisha (JP)

Em virtude da extinção publicada na RPI 2695 de 30-08-2022 e considerando ausência de manifestação dentro dos prazos legais, informo que cabe ser mantida a extinção da patente e seus certificados, conforme o disposto no artigo 12, da resolução 113/2013.

(11) PI 0815984-0 B1

Código 24.10 - Manutenção da Extinção - Art. 78 inciso IV da LPI

(45) 17/09/2019

(73) Toyota Jidosha Kabushiki Kaisha (JP)

Em virtude da extinção publicada na RPI 2695 de 30-08-2022 e considerando ausência de manifestação dentro dos prazos legais, informo que cabe ser mantida a extinção da patente e seus certificados, conforme o disposto no artigo 12, da resolução 113/2013.

(11) PI 0816052-0 B1

Código 24.10 - Manutenção da Extinção - Art. 78 inciso IV da LPI

(45) 14/04/2020

(73) TOYOTA JIDOSHA KABUSHIKI KAISHA (JP)

Em virtude da extinção publicada na RPI 2695 de 30-08-2022 e considerando ausência de manifestação dentro dos prazos legais, informo que cabe ser mantida a extinção da patente e seus certificados, conforme o disposto no artigo 12, da resolução 113/2013.

(11) PI 0816100-3 B1

Código 24.10 - Manutenção da Extinção - Art. 78 inciso IV da LPI

(45) 17/12/2019

(73) TOYOTA JIDOSHA KABUSHIKI KAISHA (JP)

Em virtude da extinção publicada na RPI 2695 de 30-08-2022 e considerando ausência de manifestação dentro dos prazos legais, informo que cabe ser mantida a extinção da patente e seus certificados, conforme o disposto no artigo 12, da resolução 113/2013.

(11) PI 0818729-0 B1	<p>Código 24.10 - Manutenção da Extinção - Art. 78 inciso IV da LPI (45) 15/09/2020 (73) INTERDIGITAL CE PATENT HOLDINGS (FR)</p> <p>Em virtude da extinção publicada na RPI 2695 de 30-08-2022 e considerando ausência de manifestação dentro dos prazos legais, informo que cabe ser mantida a extinção da patente e seus certificados, conforme o disposto no artigo 12, da resolução 113/2013.</p>
(11) PI 0819141-7 B1	<p>Código 24.10 - Manutenção da Extinção - Art. 78 inciso IV da LPI (45) 21/01/2020 (73) SONY CORPORATION (JP)</p> <p>Em virtude da extinção publicada na RPI 2695 de 30-08-2022 e considerando ausência de manifestação dentro dos prazos legais, informo que cabe ser mantida a extinção da patente e seus certificados, conforme o disposto no artigo 12, da resolução 113/2013.</p>
(11) PI 0820022-0 B1	<p>Código 24.10 - Manutenção da Extinção - Art. 78 inciso IV da LPI (45) 21/03/2017 (73) Avon Products, INC. (US)</p> <p>Em virtude da extinção publicada na RPI 2696 de 06-09-2022 e considerando ausência de manifestação dentro dos prazos legais, informo que cabe ser mantida a extinção da patente e seus certificados, conforme o disposto no artigo 12, da resolução 113/2013.</p>
(11) PI 0820211-7 B1	<p>Código 24.10 - Manutenção da Extinção - Art. 78 inciso IV da LPI (45) 27/06/2017 (73) BIOSPARQ B.V. (NL)</p> <p>Em virtude da extinção publicada na RPI 2696 de 06-09-2022 e considerando ausência de manifestação dentro dos prazos legais, informo que cabe ser mantida a extinção da patente e seus certificados, conforme o disposto no artigo 12, da resolução 113/2013.</p>
(11) PI 0820297-4 B8	<p>Código 24.10 - Manutenção da Extinção - Art. 78 inciso IV da LPI (45) 24/04/2019 (73) Waldemar Link GmbH & Co. KG (DE)</p> <p>Em virtude da extinção publicada na RPI 2696 de 06-09-2022 e considerando ausência de manifestação dentro dos prazos legais, informo que cabe ser mantida a extinção da patente e seus certificados, conforme o disposto no artigo 12, da resolução 113/2013.</p>
(11) PI 0820638-4 B1	<p>Código 24.10 - Manutenção da Extinção - Art. 78 inciso IV da LPI (45) 17/09/2019</p>

(73) SCHENCK PROCESS LLC (US)

Em virtude da extinção publicada na RPI 2696 de 06-09-2022 e considerando ausência de manifestação dentro dos prazos legais, informo que cabe ser mantida a extinção da patente e seus certificados, conforme o disposto no artigo 12, da resolução 113/2013.

(11) PI 0820898-0 B1

Código 24.10 - Manutenção da Extinção - Art. 78 inciso IV da LPI

(45) 24/09/2019

(73) EXXONMOBIL UPSTREAM RESEARCH COMPANY (US)

Em virtude da extinção publicada na RPI 2696 de 06-09-2022 e considerando ausência de manifestação dentro dos prazos legais, informo que cabe ser mantida a extinção da patente e seus certificados, conforme o disposto no artigo 12, da resolução 113/2013.

(11) PI 0821068-3 B1

Código 24.10 - Manutenção da Extinção - Art. 78 inciso IV da LPI

(45) 27/06/2017

(73) AVON PRODUCTS, INC. (US)

Em virtude da extinção publicada na RPI 2696 de 06-09-2022 e considerando ausência de manifestação dentro dos prazos legais, informo que cabe ser mantida a extinção da patente e seus certificados, conforme o disposto no artigo 12, da resolução 113/2013.

(11) PI 0822004-2 B1

Código 24.10 - Manutenção da Extinção - Art. 78 inciso IV da LPI

(45) 13/08/2019

(73) ROBERT BOSCH GMBH (DE)

Em virtude da extinção publicada na RPI 2696 de 06-09-2022 e considerando ausência de manifestação dentro dos prazos legais, informo que cabe ser mantida a extinção da patente e seus certificados, conforme o disposto no artigo 12, da resolução 113/2013.

(11) PI 0920903-4 B1

Código 24.10 - Manutenção da Extinção - Art. 78 inciso IV da LPI

(45) 12/02/2019

(73) Sacmi Cooperativa Meccanici Imola Societa' Cooperativa (IT)

Em virtude da extinção publicada na RPI 2696 de 06-09-2022 e considerando ausência de manifestação dentro dos prazos legais, informo que cabe ser mantida a extinção da patente e seus certificados, conforme o disposto no artigo 12, da resolução 113/2013.

(11) PI 0921377-5 B1

Código 24.10 - Manutenção da Extinção - Art. 78 inciso IV da LPI

(45) 28/05/2019

(73) MITSUBISHI HEAVY INDUSTRIES, LTD. (JP)

Em virtude da extinção publicada na RPI 2696 de 06-09-2022 e considerando ausência de manifestação dentro dos prazos legais, informo que cabe ser

mantida a extinção da patente e seus certificados, conforme o disposto no artigo 12, da resolução 113/2013.

(11) PI 0921644-8 B1

Código 24.10 - Manutenção da Extinção - Art. 78 inciso IV da LPI

(45) 01/10/2019

(73) DAYCO IP HOLDINGS, LLC (US)

Em virtude da extinção publicada na RPI 2695 de 30-08-2022 e considerando ausência de manifestação dentro dos prazos legais, informo que cabe ser mantida a extinção da patente e seus certificados, conforme o disposto no artigo 12, da resolução 113/2013.

(11) PI 0922051-8 B1

Código 24.10 - Manutenção da Extinção - Art. 78 inciso IV da LPI

(45) 04/02/2020

(73) SOCIÉTÉ DES PRODUITS NESTLÉ S.A. (CH)

Em virtude da extinção publicada na RPI 2696 de 06-09-2022 e considerando ausência de manifestação dentro dos prazos legais, informo que cabe ser mantida a extinção da patente e seus certificados, conforme o disposto no artigo 12, da resolução 113/2013.

(11) PI 0922093-3 B1

Código 24.10 - Manutenção da Extinção - Art. 78 inciso IV da LPI

(45) 09/06/2020

(73) PACKSIZE, LLC (US)

Em virtude da extinção publicada na RPI 2696 de 06-09-2022 e considerando ausência de manifestação dentro dos prazos legais, informo que cabe ser mantida a extinção da patente e seus certificados, conforme o disposto no artigo 12, da resolução 113/2013.

(11) PI 0922096-8 B1

Código 24.10 - Manutenção da Extinção - Art. 78 inciso IV da LPI

(45) 12/11/2019

(73) PACKSIZE, LLC (US)

Em virtude da extinção publicada na RPI 2696 de 06-09-2022 e considerando ausência de manifestação dentro dos prazos legais, informo que cabe ser mantida a extinção da patente e seus certificados, conforme o disposto no artigo 12, da resolução 113/2013.

(11) PI 1004227-0 B1

Código 24.10 - Manutenção da Extinção - Art. 78 inciso IV da LPI

(45) 06/04/2021

(73) BAKER HUGHES INCORPORATED (US)

Em virtude da extinção publicada na RPI 2695 de 30-08-2022 e considerando ausência de manifestação dentro dos prazos legais, informo que cabe ser mantida a extinção da patente e seus certificados, conforme o disposto no artigo 12, da resolução 113/2013.

(11) PI 1015385-3 B1	<p>Código 24.10 - Manutenção da Extinção - Art. 78 inciso IV da LPI (45) 12/05/2020 (73) F.B.I. (FABRICATION BATIMENTS INDUSTRIELS) (FR) Em virtude da extinção publicada na RPI 2695 de 30-08-2022 e considerando ausência de manifestação dentro dos prazos legais, informo que cabe ser mantida a extinção da patente e seus certificados, conforme o disposto no artigo 12, da resolução 113/2013.</p>
(11) PI 1104865-4 B1	<p>Código 24.10 - Manutenção da Extinção - Art. 78 inciso IV da LPI (45) 04/02/2020 (73) VETCO GRAY, INC. (US) Em virtude da extinção publicada na RPI 2695 de 30-08-2022 e considerando ausência de manifestação dentro dos prazos legais, informo que cabe ser mantida a extinção da patente e seus certificados, conforme o disposto no artigo 12, da resolução 113/2013.</p>
(11) PI 1104978-2 B1	<p>Código 24.10 - Manutenção da Extinção - Art. 78 inciso IV da LPI (45) 02/06/2020 (73) HYDRIL USA DISTRIBUTION LLC (US) Em virtude da extinção publicada na RPI 2696 de 06-09-2022 e considerando ausência de manifestação dentro dos prazos legais, informo que cabe ser mantida a extinção da patente e seus certificados, conforme o disposto no artigo 12, da resolução 113/2013.</p>
(11) PI 1105473-5 B1	<p>Código 24.10 - Manutenção da Extinção - Art. 78 inciso IV da LPI (45) 01/12/2020 (73) EMBRACO INDÚSTRIA DE COMPRESSORES E SOLUÇÕES EM REFRIGERAÇÃO LTDA. (BR/SC) Em virtude da extinção publicada na RPI 2696 de 06-09-2022 e considerando ausência de manifestação dentro dos prazos legais, informo que cabe ser mantida a extinção da patente e seus certificados, conforme o disposto no artigo 12, da resolução 113/2013.</p>
(11) PI 1106823-0 B1	<p>Código 24.10 - Manutenção da Extinção - Art. 78 inciso IV da LPI (45) 22/04/2020 (73) Mcneil-PPC, Inc. (US) Em virtude da extinção publicada na RPI 2695 de 30-08-2022 e considerando ausência de manifestação dentro dos prazos legais, informo que cabe ser mantida a extinção da patente e seus certificados, conforme o disposto no artigo 12, da resolução 113/2013.</p>
(11) PI 9814859-1 B1	<p>Código 24.10 - Manutenção da Extinção - Art. 78 inciso IV da LPI (45) 22/01/2013</p>

(73) Qualcomm Incorporated (US)

Em virtude da extinção publicada na RPI 2696 de 06-09-2022 e considerando ausência de manifestação dentro dos prazos legais, informo que cabe ser mantida a extinção da patente e seus certificados, conforme o disposto no artigo 12, da resolução 113/2013.

Código Anotação de Alteração de nome e/ou sede, de Transferência e de Limitação ou Ônus de Pedido, Patente e Certificado de Adição de Invenção**Código 25.1 - Transferência Deferida**

Notificação do deferimento da transferência requerida. Desta data corre o prazo de 60 (sessenta) dias para eventual recurso do interessado.

(21) BR 10 2012 006707-2 A2 Código 25.1 - Transferência Deferida
(22) 26/03/2012
(71) Centrais Elétricas do Norte do Brasil S.A - Eletronorte (BR/DF) ;
UNIVERSIDADE FEDERAL DO RIO DE JANEIRO (BR/RJ)

(11) BR 10 2013 030997-4 B1 Código 25.1 - Transferência Deferida
(22) 02/12/2013
(45) 01/12/2020
(71) BEIJING DABEINONG BIOTECHNOLOGY CO., LTD. (CN)

(11) BR 10 2013 031014-0 B1 Código 25.1 - Transferência Deferida
(22) 02/12/2013
(45) 01/12/2020
(71) BEIJING DABEINONG BIOTECHNOLOGY CO., LTD. (CN)

(11) BR 10 2013 031734-9 B1 Código 25.1 - Transferência Deferida
(22) 10/12/2013
(45) 01/12/2020
(71) BEIJING DABEINONG BIOTECHNOLOGY CO., LTD. (CN)

(11) BR 10 2013 031821-3 B1 Código 25.1 - Transferência Deferida
(22) 10/12/2013
(45) 24/11/2020
(71) BEIJING DABEINONG BIOTECHNOLOGY CO., LTD. (CN)

(21) BR 10 2016 007981-0 A2 Código 25.1 - Transferência Deferida
(22) 11/04/2016
(71) TEKNISA SERVICE LTDA (BR/MG)

(21) BR 10 2016 015799-4 A2 Código 25.1 - Transferência Deferida
(22) 06/07/2016
(71) HYDRO EXTRUSION BRASIL S.A. (BR/SP)

(21) BR 10 2017 003822-0 A2 Código 25.1 - Transferência Deferida

	(22) 23/02/2017 (71) BRAZIL INNOVATION COMMERCE LTDA (BR/PR)
(21) BR 10 2017 008552-0 A2	Código 25.1 - Transferência Deferida (22) 25/04/2017 (71) BRAZIL INNOVATION COMMERCE LTDA (BR/PR)
(21) BR 10 2019 013929-3 A2	Código 25.1 - Transferência Deferida (22) 04/07/2019 (71) SHIRLEY APARECIDA FABRI CHELDI (BR/PR)
(21) BR 10 2020 000956-7 A2	Código 25.1 - Transferência Deferida (22) 15/01/2020 (71) ALTERNATIVA INDÚSTRIA METALÚRGICA LTDA - EPP (BR/PR)
(21) BR 10 2022 003941-0	Código 25.1 - Transferência Deferida (22) 03/03/2022 (71) AUTENTICOCO COMÉRCIO DE COCOS LTDA (BR/PE)
(21) BR 10 2022 010639-8 A2	Código 25.1 - Transferência Deferida (22) 31/05/2022 (71) SHIRLEY APARECIDA FABRI CHELDI (BR/PR)
(11) BR 11 2012 011518-9 B1	Código 25.1 - Transferência Deferida (22) 17/11/2010 (45) 10/03/2020 (71) NEOMED INSTITUTE (CA)
(11) BR 11 2012 020116-6 B1	Código 25.1 - Transferência Deferida (22) 09/02/2011 (45) 14/12/2021 (71) Perseus Proteomics Inc. (JP) ; FTP CO., LTD (JP)
(11) BR 11 2012 030935-8 B1	Código 25.1 - Transferência Deferida (22) 30/05/2011 (45) 17/11/2020 (71) LIFE MOLECULAR IMAGING LIMITED (GB)
(11) BR 11 2012 030937-4 B1	Código 25.1 - Transferência Deferida (22) 30/05/2011 (45) 24/11/2020 (71) LIFE MOLECULAR IMAGING LIMITED (GB)

(11) BR 11 2013 013109-8 B1	Código 25.1 - Transferência Deferida (22) 28/11/2011 (45) 09/02/2021 (71) SIEMENS HEALTHINEERS NEDERLAND B.V. (NL)
------------------------------------	---

(11) BR 11 2013 022889-0 B1	Código 25.1 - Transferência Deferida (22) 07/03/2012 (45) 06/10/2020 (71) UNIVERSITÉ LAVAL (CA) ; MERIDIAN BIOSCIENCE, INC. (US)
------------------------------------	---

(11) BR 11 2013 032610-7 B1	Código 25.1 - Transferência Deferida (22) 21/06/2012 (45) 31/05/2022 (71) LIFE MOLECULAR IMAGING LIMITED (GB)
------------------------------------	--

(11) BR 11 2014 003366-8 B1	Código 25.1 - Transferência Deferida (22) 17/08/2012 (45) 04/08/2020 (71) LIFE MOLECULAR IMAGING LIMITED (GB)
------------------------------------	--

(11) BR 11 2014 011514-1 B1	Código 25.1 - Transferência Deferida (22) 13/11/2013 (45) 15/09/2020 (71) SIEMENS HEALTHINEERS NEDERLAND B.V. (NL)
------------------------------------	---

(11) BR 11 2014 016740-0 B8	Código 25.1 - Transferência Deferida (22) 11/01/2012 (45) 29/09/2020 (71) DUPONT SAFETY & CONSTRUCTION, INC. (US)
------------------------------------	--

(11) BR 11 2015 017188-5 B1	Código 25.1 - Transferência Deferida (22) 24/01/2014 (45) 02/08/2022 (71) KONGSBERG MARITIME AS (NO)
------------------------------------	---

(11) BR 11 2015 032100-3 B1	Código 25.1 - Transferência Deferida (22) 26/06/2014 (45) 06/09/2022 (71) MALLINCKRODT NUCLEAR MEDICINE LLC (US)
------------------------------------	---

(11) BR 11 2016 001303-4 B1	Código 25.1 - Transferência Deferida
------------------------------------	--------------------------------------

	(22) 17/07/2014 (45) 04/10/2022 (71) KABUSHIKI KAISHA TOYOTA JIDOSHOKKI (JP)
(11) BR 11 2016 013030-8 B1	Código 25.1 - Transferência Deferida (22) 17/12/2013 (45) 08/06/2021 (71) BASF SE (DE)
(11) BR 11 2016 029284-7 B1	Código 25.1 - Transferência Deferida (22) 10/06/2015 (45) 21/09/2021 (71) BASF SE (DE)
(11) BR 11 2017 010658-2 B1	Código 25.1 - Transferência Deferida (22) 04/12/2015 (45) 02/03/2021 (71) BAKER HUGHES OILFIELD OPERATIONS, LLC (US)
(11) BR 11 2017 010758-9 B1	Código 25.1 - Transferência Deferida (22) 02/12/2015 (45) 06/04/2021 (71) BAKER HUGHES OILFIELD OPERATIONS, LLC (US)
(11) BR 11 2017 010862-3 B1	Código 25.1 - Transferência Deferida (22) 10/12/2015 (45) 06/04/2021 (71) BAKER HUGHES OILFIELD OPERATIONS, LLC (US)
(11) BR 11 2017 011163-2 B1	Código 25.1 - Transferência Deferida (22) 11/12/2015 (45) 01/12/2020 (71) BAKER HUGHES OILFIELD OPERATIONS, LLC (US)
(11) BR 11 2018 005043-1 B1	Código 25.1 - Transferência Deferida (22) 15/09/2016 (45) 10/05/2022 (71) STEPAC L.A. LTD (IL)
(21) BR 11 2019 007895-9 A2	Código 25.1 - Transferência Deferida (22) 18/08/2017 (71) BIOSCEPTRE (AUST) PTY LTD (AU)

(21) BR 11 2020 011362-0 A2	Código 25.1 - Transferência Deferida (22) 07/12/2018 (71) SUEZ INTERNATIONAL (FR)
<hr/>	
(21) BR 11 2020 023489-3 A2	Código 25.1 - Transferência Deferida (22) 20/05/2019 (71) BIOSCEPTRE (AUST) PTY LTD (AU)
<hr/>	
(21) BR 11 2020 025133-0 A2	Código 25.1 - Transferência Deferida (22) 30/05/2019 (71) MITSUBISHI HEAVY INDUSTRIES, LTD. (JP)
<hr/>	
(21) BR 11 2021 009454-7 A2	Código 25.1 - Transferência Deferida (22) 16/11/2019 (71) ATS IP, LLC (US)
<hr/>	
(11) BR 20 2013 013769-9 Y1	Código 25.1 - Transferência Deferida (22) 04/06/2013 (45) 16/07/2019 (71) ALTERNATIVA INDÚSTRIA METALÚRGICA LTDA - EPP (BR/PR)
<hr/>	
(21) BR 20 2019 019664-0 U2	Código 25.1 - Transferência Deferida (22) 20/09/2019 (71) HIGHLINE DO BRASIL III INFRAESTRUTURA DE TELECOMUNICAÇÕES S.A. (BR/SP)
<hr/>	
(21) BR 20 2021 006050-1	Código 25.1 - Transferência Deferida (22) 29/03/2021 (71) AUTENTICOCO COMÉRCIO DE COCOS LTDA (BR/PE)
<hr/>	
(21) BR 20 2021 009401-5 U2	Código 25.1 - Transferência Deferida (22) 14/05/2021 (71) AUTENTICOCO COMÉRCIO DE COCOS LTDA (BR/PE)
<hr/>	
(11) PI 0105899-1 B1	Código 25.1 - Transferência Deferida (22) 05/12/2001 (45) 18/02/2014 (73) WELLA INTERNATIONAL OPERATIONS SWITZERLAND SÀRL (CH)
<hr/>	
(11) PI 0618920-2 B1	Código 25.1 - Transferência Deferida (22) 24/11/2006

(45) 13/12/2022

(71) JOHANNES GUTENBERG-UNIVERSITÄT MAINZ, VERTRETEN DURCH DEN PRÄSIDENTEN (DE) ; ASTELLAS PHARMA INC. (JP)

(11) PI 0719892-2 B8

Código 25.1 - Transferência Deferida

(22) 05/10/2007

(45) 07/08/2018

(71) SIEMENS HEALTHINEERS NEDERLAND B.V. (NL)

(11) PI 0720554-6 B1

Código 25.1 - Transferência Deferida

(22) 29/11/2007

(45) 08/03/2016

(73) PARKER HANNIFIN FILTRATION (US), INC. (US)

(11) PI 1000624-9 B1

Código 25.1 - Transferência Deferida

(22) 05/03/2010

(45) 23/02/2021

(71) BRAZIL INNOVATION COMMERCE LTDA (BR/PR)

(11) PI 1002540-5 B1

Código 25.1 - Transferência Deferida

(22) 13/07/2010

(45) 13/10/2020

(71) HYDRIL USA DISTRIBUTION LLC (US)

(21) PI 1010861-0 A8

Código 25.1 - Transferência Deferida

(22) 03/06/2010

(71) IDEA AG (DE) ; TARGETED DELIVERY TECHNOLOGIES LIMITED (MT)

Código 25.2 - Transferência Indeferida

Notificação do indeferimento da transferência requerida. Desta data corre o prazo de 60 (sessenta) dias para eventual recurso do interessado.

(21) PI 0719825-6 A2

Código 25.2 - Transferência Indeferida

(22) 10/10/2007

(71) KONINKLIJE PHILIPS N.V. (NL)

Indeferido o pedido de transferência contido na petição 870220058685 de 04/07/2022, em virtude da manutenção do indeferimento do pedido publicado na RPI2652 de 03/11/2021.

Código 25.3 - Transferência em Exigência

Exigência referente ao pedido de transferência requerida. Desta data corre o prazo de 60 (sessenta) dias para cumprimento da exigência formulada, sob pena de indeferimento da transferência.

(11) BR 10 2019 011244-1 B1	<p>Código 25.3 - Transferência em Exigência (22) 31/05/2019 (45) 27/10/2020 (71) SERVIÇO NACIONAL DE APRENDIZAGEM INDUSTRIAL. (BR/BA) A fim de atender a transferência de parte dos direitos, requerida através da petição nº 870220061552 de 13/07/2022, é necessário apresentar documento de cessão com o número do pedido a ser transferido e documento que comprove que o representante da cedente tem poderes para realizar tal ato. Além disso, é preciso apresentar a guia de cumprimento de exigência.</p>
(21) BR 10 2022 007600-6	<p>Código 25.3 - Transferência em Exigência (22) 20/04/2022 (71) SERVIÇO NACIONAL DE APRENDIZAGEM INDUSTRIAL (BR/BA) A fim de atender a transferência de parte dos direitos, requerida através da petição nº 870220063976 de 20/07/2022, é necessário apresentar documento de cessão do depositante para o segundo interessado, devidamente assinado e com documento que comprove que o representante da cedente tem poderes para realizar tal ato. Além disso, é preciso apresentar a guia de cumprimento de exigência.</p>
(11) BR 11 2013 020393-5 B1	<p>Código 25.3 - Transferência em Exigência (22) 19/01/2012 (45) 10/11/2020 (71) DANIEL MEASUREMENT AND CONTROL, INC. (US) A fim de atender a alteração de nome e as duas transferências, requeridas através da petição nº 870220060083 de 07/07/2022, é necessário apresentar documento com apostilamento ou legalização consular. Além disso, é preciso apresentar a guia de cumprimento de exigência.</p>
(11) MU 8802074-6 Y1	<p>Código 25.3 - Transferência em Exigência (22) 15/09/2008 (45) 19/07/2016 (73) NSF ADMINISTRAÇÃO E PARTICIPAÇÕES LTDA (BR/RS) A fim de atender a transferência, requerida através das petições nº 870220016960 de 25/02/2022 e 870220103097 de 07/11/2022, é necessário esclarecer a divergência entre o nome da empresa titular da patente ?NSF Administração e Participações Ltda? e o nome da empresa que consta no</p>

contrato social apresentado ?NSF EMPREENDIMENTOS IMOBILIÁRIOS EIRELI?, visto que o documento de cessão está assinado em 31/12/2021 e o contrato social é anterior (15/12/2021). Caso tenha havido alteração de nome da empresa titular da patente é preciso apresentar guia de recolhimento, código 248, além da guia de cumprimento de exigência.

Código 25.4 - Alteração de Nome Deferida

Notificação do deferimento da alteração de nome requerida. Desta data corre o prazo de 60 (sessenta) dias para eventual recurso do interessado.

(11) BR 10 2012 028554-1 B1 Código 25.4 - Alteração de Nome Deferida
(22) 07/11/2012
(45) 23/06/2020
(71) HITACHI ENERGY SWITZERLAND AG (CH)

(21) BR 10 2013 027215-9 A2 Código 25.4 - Alteração de Nome Deferida
(22) 22/10/2013
(71) GUERRA IMPLEMENTOS RODOVIÁRIOS LTDA (BR/RS)

(11) BR 10 2013 029848-4 B1 Código 25.4 - Alteração de Nome Deferida
(22) 21/11/2013
(45) 06/10/2020
(71) HITACHI ENERGY SWITZERLAND AG (CH)

(21) BR 10 2014 021944-7 A2 Código 25.4 - Alteração de Nome Deferida
(22) 04/09/2014
(71) ARRIS ENTERPRISES LLC (US)

(11) BR 10 2014 025797-7 B1 Código 25.4 - Alteração de Nome Deferida
(22) 16/10/2014
(45) 19/10/2021
(71) HITACHI ENERGY SWITZERLAND AG (CH)

(11) BR 10 2015 026645-6 B1 Código 25.4 - Alteração de Nome Deferida
(22) 21/10/2015
(45) 12/07/2022
(71) TRANSPORTATION IP HOLDINGS, LLC (US)

(11) BR 10 2015 028523-0 B1 Código 25.4 - Alteração de Nome Deferida
(22) 13/11/2015
(45) 15/02/2022
(71) HITACHI ENERGY SWITZERLAND AG (CH)

(11) BR 10 2016 010183-2 B1 Código 25.4 - Alteração de Nome Deferida
(22) 05/05/2016
(45) 27/09/2022
(71) HITACHI ENERGY SWITZERLAND AG (CH)

(21) BR 10 2021 017493-5	Código 25.4 - Alteração de Nome Deferida (22) 02/09/2021 (71) JOSÉ CARLOS TAVARES CARVALHO (BR/SP) ; AGMONT, CARVALHO E BUSTAMANTE COMERCIO DE PRODUTOS NATURAIS S.A. (BR/SP)
(21) BR 10 2022 006415-6	Código 25.4 - Alteração de Nome Deferida (22) 02/04/2022 (71) AGMONT, CARVALHO E BUSTAMANTE COMERCIO DE PRODUTOS NATURAIS S.A. (BR/SP)
(21) BR 10 2022 006416-4	Código 25.4 - Alteração de Nome Deferida (22) 02/04/2022 (71) AGMONT, CARVALHO E BUSTAMANTE COMERCIO DE PRODUTOS NATURAIS S.A. (BR/SP)
(21) BR 10 2022 006417-2	Código 25.4 - Alteração de Nome Deferida (22) 02/04/2022 (71) AGMONT, CARVALHO E BUSTAMANTE COMERCIO DE PRODUTOS NATURAIS S.A. (BR/SP)
(21) BR 10 2022 008408-4	Código 25.4 - Alteração de Nome Deferida (22) 01/05/2022 (71) JOSE CARLOS TAVARES CARVALHO (BR/AP) ; AGMONT, CARVALHO E BUSTAMANTE COMERCIO DE PRODUTOS NATURAIS S.A. (BR/SP)
(11) BR 11 2012 002760-3 B1	Código 25.4 - Alteração de Nome Deferida (22) 30/06/2010 (45) 16/06/2020 (71) HITACHI ENERGY SWITZERLAND AG (CH)
(11) BR 11 2012 003691-2 B1	Código 25.4 - Alteração de Nome Deferida (22) 11/08/2010 (45) 06/04/2021 (71) HITACHI ENERGY SWITZERLAND AG (CH)
(11) BR 11 2012 010522-1 B1	Código 25.4 - Alteração de Nome Deferida (22) 28/10/2010 (45) 05/11/2019 (71) HITACHI ENERGY SWITZERLAND AG (CH)
(11) BR 11 2012 010523-0 B1	Código 25.4 - Alteração de Nome Deferida

	(22) 28/10/2010 (45) 08/12/2020 (71) HITACHI ENERGY SWITZERLAND AG (CH)
(11) BR 11 2012 016657-3 B1	Código 25.4 - Alteração de Nome Deferida (22) 03/01/2011 (45) 04/02/2020 (71) DANIEL MEASUREMENT AND CONTROL, LLC (US)
(11) BR 11 2012 016982-3 B8	Código 25.4 - Alteração de Nome Deferida (22) 14/01/2011 (45) 09/02/2021 (71) INSTITUT PASTEUR (FR) ; INSTITUT NATIONAL DE LA SANTE ET DE LA RECHERCHE MEDICALE (I.N.S.E.R.M.) (FR) ; INSTITUT NATIONAL DE RECHERCHE POUR L'AGRICULTURE, L'ALIMENTATION ET L'ENVIRONNEMENT (FR) ; UNIVERSITÉ PARIS CITÉ (FR)
(11) BR 11 2012 019308-2 B1	Código 25.4 - Alteração de Nome Deferida (22) 03/02/2010 (45) 27/08/2019 (71) HITACHI ENERGY SWITZERLAND AG (CH)
(11) BR 11 2012 019885-8 B1	Código 25.4 - Alteração de Nome Deferida (22) 10/02/2011 (45) 04/02/2020 (71) DANIEL MEASUREMENT AND CONTROL, LLC (US)
(11) BR 11 2012 023636-9 B8	Código 25.4 - Alteração de Nome Deferida (22) 17/03/2011 (45) 04/08/2020 (71) APL NORWAY AS (NO)
(11) BR 11 2012 024171-0 B8	Código 25.4 - Alteração de Nome Deferida (22) 22/03/2011 (45) 27/02/2020 (71) DANIEL MEASUREMENT AND CONTROL, LLC (US)
(11) BR 11 2012 024201-6 B1	Código 25.4 - Alteração de Nome Deferida (22) 09/03/2011 (45) 12/11/2019 (71) HITACHI ENERGY SWITZERLAND AG (CH)
(21) BR 11 2012 032922-7 A2	Código 25.4 - Alteração de Nome Deferida

	(22) 24/06/2011 (71) NYKODE THERAPEUTICS ASA (NO)
(11) BR 11 2012 032997-9 B1	Código 25.4 - Alteração de Nome Deferida (22) 21/06/2011 (45) 28/01/2020 (71) HITACHI ENERGY SWITZERLAND AG (CH)
(21) BR 11 2012 033468-9 A2	Código 25.4 - Alteração de Nome Deferida (22) 28/06/2011 (71) HITACHI ENERGY SWITZERLAND AG (CH)
(11) BR 11 2013 000645-5 B1	Código 25.4 - Alteração de Nome Deferida (22) 28/06/2011 (45) 27/02/2020 (71) HITACHI ENERGY SWITZERLAND AG (CH)
(11) BR 11 2013 004577-9 B1	Código 25.4 - Alteração de Nome Deferida (22) 11/08/2011 (45) 19/10/2021 (71) HITACHI ENERGY SWITZERLAND AG (CH)
(11) BR 11 2013 005274-0 B1	Código 25.4 - Alteração de Nome Deferida (22) 22/07/2011 (45) 27/10/2020 (71) HITACHI ENERGY SWITZERLAND AG (CH)
(11) BR 11 2013 012202-1 B1	Código 25.4 - Alteração de Nome Deferida (22) 04/11/2011 (45) 15/12/2020 (71) HITACHI ENERGY SWITZERLAND AG (CH)
(11) BR 11 2013 014985-0 B1	Código 25.4 - Alteração de Nome Deferida (22) 10/11/2011 (45) 13/10/2020 (71) HITACHI ENERGY SWITZERLAND AG (CH)
(11) BR 11 2013 018067-6 B1	Código 25.4 - Alteração de Nome Deferida (22) 20/12/2011 (45) 09/03/2021 (71) HITACHI ENERGY SWITZERLAND AG (CH)

(11) BR 11 2013 021315-9 B1 Código 25.4 - Alteração de Nome Deferida
(22) 20/02/2012
(45) 08/12/2020
(71) HITACHI ENERGY SWITZERLAND AG (CH)

(11) BR 11 2013 023350-8 B1 Código 25.4 - Alteração de Nome Deferida
(22) 31/01/2012
(45) 22/02/2022
(71) HITACHI ENERGY SWITZERLAND AG (CH)

(11) BR 11 2013 024622-7 B1 Código 25.4 - Alteração de Nome Deferida
(22) 23/03/2012
(45) 10/11/2020
(71) HITACHI ENERGY SWITZERLAND AG (CH)

(11) BR 11 2013 024908-0 B1 Código 25.4 - Alteração de Nome Deferida
(22) 27/03/2012
(45) 17/02/2021
(71) HITACHI ENERGY SWITZERLAND AG (CH)

(11) BR 11 2013 025007-0 B1 Código 25.4 - Alteração de Nome Deferida
(22) 27/03/2012
(45) 25/05/2021
(71) HITACHI ENERGY SWITZERLAND AG (CH)

(11) BR 11 2013 026307-5 B1 Código 25.4 - Alteração de Nome Deferida
(22) 13/04/2012
(45) 21/09/2021
(71) HITACHI ENERGY SWITZERLAND AG (CH)

(11) BR 11 2013 028713-6 B1 Código 25.4 - Alteração de Nome Deferida
(22) 10/03/2012
(45) 31/03/2020
(71) HITACHI ENERGY SWITZERLAND AG (CH)

(11) BR 11 2013 030368-9 B1 Código 25.4 - Alteração de Nome Deferida
(22) 11/05/2012
(45) 01/12/2020
(71) HITACHI ENERGY SWITZERLAND AG (CH)

(11) BR 11 2013 031211-4 B1 Código 25.4 - Alteração de Nome Deferida
(22) 01/06/2012
(45) 16/11/2021

(71) HITACHI ENERGY SWITZERLAND AG (CH)

(11) BR 11 2013 031703-5 B1 Código 25.4 - Alteração de Nome Deferida
(22) 06/06/2012
(45) 02/04/2019
(71) ORIGIN MATERIALS OPERATING, INC. (US)

(11) BR 11 2014 006821-6 B1 Código 25.4 - Alteração de Nome Deferida
(22) 19/09/2012
(45) 23/11/2021
(71) HITACHI ENERGY SWITZERLAND AG (CH)

(11) BR 11 2014 009150-1 B1 Código 25.4 - Alteração de Nome Deferida
(22) 18/10/2012
(45) 24/11/2020
(71) HITACHI ENERGY SWITZERLAND AG (CH)

(21) BR 11 2014 011591-5 A2 Código 25.4 - Alteração de Nome Deferida
(22) 26/10/2012
(71) HITACHI ENERGY SWITZERLAND AG (CH)

(11) BR 11 2014 030122-0 B1 Código 25.4 - Alteração de Nome Deferida
(22) 03/06/2013
(45) 27/07/2021
(71) HITACHI ENERGY SWITZERLAND AG (CH)

(11) BR 11 2015 001793-2 B1 Código 25.4 - Alteração de Nome Deferida
(22) 09/08/2013
(45) 22/06/2021
(71) HITACHI ENERGY SWITZERLAND AG (CH)

(11) BR 11 2015 011813-5 B8 Código 25.4 - Alteração de Nome Deferida
(22) 20/11/2013
(45) 27/07/2021
(71) HITACHI ENERGY SWITZERLAND AG (CH)

(11) BR 11 2016 005595-0 B1 Código 25.4 - Alteração de Nome Deferida
(22) 02/06/2014
(45) 12/07/2022
(71) SENTECH AS (NO)

(11) BR 11 2016 005924-7 B1 Código 25.4 - Alteração de Nome Deferida

	(22) 02/06/2014 (45) 04/10/2022 (71) SENTECH AS (NO)
(11) BR 11 2016 006860-2 B1	Código 25.4 - Alteração de Nome Deferida (22) 11/09/2014 (45) 28/06/2022 (71) ARRIS ENTERPRISES LLC (US)
(21) BR 11 2017 023152-2 A2	Código 25.4 - Alteração de Nome Deferida (22) 25/04/2016 (71) SPINNOVA OYJ (FI)
(21) BR 11 2018 002382-5 A2	Código 25.4 - Alteração de Nome Deferida (22) 05/08/2016 (71) ACTICOR BIOTECH (FR) ; UNIVERSITE PARIS-XIII (FR) ; INSTITUT NATIONAL DE LA SANTE ET DE LA RECHERCHE MEDICALE (INSERM) (EPST) (FR) ; UNIVERSITE PARIS-SACLAY (FR) ; UNIVERSITÉ PARIS CITÉ (FR)
(21) BR 11 2018 004077-0 A2	Código 25.4 - Alteração de Nome Deferida (22) 22/09/2016 (71) HITACHI ENERGY SWITZERLAND AG (CH)
(21) BR 11 2018 004079-7 A2	Código 25.4 - Alteração de Nome Deferida (22) 25/08/2016 (71) HITACHI ENERGY SWITZERLAND AG (CH)
(21) BR 11 2018 005347-3 A2	Código 25.4 - Alteração de Nome Deferida (22) 05/10/2016 (71) HITACHI ENERGY SWITZERLAND AG (CH)
(11) BR 11 2018 005801-7 B1	Código 25.4 - Alteração de Nome Deferida (22) 22/09/2016 (45) 09/08/2022 (71) HITACHI ENERGY SWITZERLAND AG (CH)
(21) BR 11 2018 013991-2 A2	Código 25.4 - Alteração de Nome Deferida (22) 13/02/2017 (71) HITACHI ENERGY SWITZERLAND AG (CH)
(21) BR 11 2020 005951-0 A2	Código 25.4 - Alteração de Nome Deferida

	(22) 26/09/2018 (71) CENTRE NATIONAL DE LA RECHERCHE SCIENTIFIQUE (CNRS) (FR) ; SORBONNE UNIVERSITÉ (FR) ; INSTITUT NATIONAL DE LA SANTÉ ET DE LA RECHERCHE MEDICALE (INSERM) (FR) ; UNIVERSITÉ PARIS CITÉ (FR)
(11) BR 11 2021 014640-7 A2	Código 25.4 - Alteração de Nome Deferida (22) 28/01/2020 (71) HUYABIO INTERNATIONAL, LLC (US)
(11) MU 8502528-3 Y1	Código 25.4 - Alteração de Nome Deferida (22) 31/10/2005 (45) 16/06/2015 (73) FOCA MOBILIDADE DO BRASIL LTDA. (BR/RS)
(11) PI 0311856-8 B1	Código 25.4 - Alteração de Nome Deferida (22) 06/05/2003 (45) 07/01/2014 (73) APL NORWAY AS (NO)
(11) PI 0610683-8 B8	Código 25.4 - Alteração de Nome Deferida (22) 18/05/2006 (45) 08/09/2020 (71) DA VOLTERRA (FR) ; ASSISTANCE PUBLIQUE - HOPITAUX DE PARIS (FR) ; CENTRE NATIONAL DE LA RECHERCHE SCIENTIFIQUE (FR) ; UNIVERSITÉ PARIS-SACLAY (FR) ; UNIVERSITÉ PARIS CITÉ (FR)
(11) PI 0712098-2 B8	Código 25.4 - Alteração de Nome Deferida (22) 18/05/2007 (45) 15/09/2020 (71) Da Volterra (FR) ; Centre National de la Recherche Scientifique (C.N.R.S.) (FR) ; ASSISTANCE PUBLIQUE – HOSPITAUX DE PARIS (FR) ; UNIVERSITÉ PARIS-SACLAY (FR) ; UNIVERSITÉ PARIS CITÉ (FR)
(11) PI 0818423-2 B1	Código 25.4 - Alteração de Nome Deferida (22) 15/10/2008 (45) 25/06/2019 (71) DANIEL MEASUREMENT AND CONTROL, LLC (US)
(11) PI 0822020-4 B1	Código 25.4 - Alteração de Nome Deferida (22) 16/12/2008 (45) 13/10/2020 (71) DANIEL MEASUREMENT AND CONTROL, LLC (US)

(11) PI 0907546-1 B8

Código 25.4 - Alteração de Nome Deferida

(22) 04/03/2009

(45) 03/09/2019

(71) DANIEL MEASUREMENT AND CONTROL, LLC (US)

(11) PI 0908710-9 B1

Código 25.4 - Alteração de Nome Deferida

(22) 06/03/2009

(45) 01/06/2021

(71) DANIEL MEASUREMENT AND CONTROL, LLC (US)

(21) PI 1007214-4 A2

Código 25.4 - Alteração de Nome Deferida

(22) 29/01/2010

(71) OXFORD NANOPORE TECHNOLOGIES PLC (GB)

Código 25.6 - Alteração de Nome em Exigência

Exigência referente ao pedido de alteração de nome requerida. Desta data corre o prazo de 60 (sessenta) dias para cumprimento da exigência formulada, sob pena de indeferimento da alteração.

(21) BR 10 2020 001136-7 A2	<p>Código 25.6 - Alteração de Nome em Exigência (22) 17/01/2020 (71) EBP - EMPRESA BRASILEIRA PELLETS (BR/SP) A fim de atender a alteração de nome requerida através da petição nº 870220066707, de 28/07/2022, é necessário esclarecer a divergência entre o nome da empresa titular do pedido ?EBP - EMPRESA BRASILEIRA PELLETS? e o nome da empresa que teve seu nome alterado ?EMPRESA BRASILEIRA DE PELLETS LTDA?. Além disso, é preciso apresentar a guia de cumprimento de exigência.</p>
(21) BR 10 2020 013526-0 A2	<p>Código 25.6 - Alteração de Nome em Exigência (22) 01/07/2020 (71) EBP - EMPRESA BRASILEIRA PELLETS (BR/SP) ; FUNDAÇÃO GORCEIX (BR/MG) A fim de atender a alteração de nome requerida através da petição nº 870220066703, de 28/07/2022, é necessário esclarecer a divergência entre o nome da empresa titular do pedido ?EBP - EMPRESA BRASILEIRA PELLETS? e o nome da empresa que teve seu nome alterado ?EMPRESA BRASILEIRA DE PELLETS LTDA ?. Além disso, é preciso apresentar a guia de cumprimento de exigência.</p>
(21) BR 11 2017 025282-1 A2	<p>Código 25.6 - Alteração de Nome em Exigência (22) 26/05/2016 (71) JANGMEN IDEAR HANYU ELECTRICAL JOINT-STOCK CO., LTD. (CN) A fim de atender a alteração de nome requerida através da petição nº 870220096800, de 20/10/2022, é necessário apresentar procuração com o nome atual da empresa depositante. Além disso, é preciso apresentar a guia de cumprimento de exigência.</p>
(21) BR 11 2017 025313-5 A2	<p>Código 25.6 - Alteração de Nome em Exigência (22) 26/05/2016 (71) JANGMEN IDEAR HANYU ELECTRICAL JOINT-STOCK CO., LTD. (CN) A fim de atender a alteração de nome requerida através da petição nº 870220096804, de 20/10/2022, é necessário apresentar procuração com o nome atual da empresa depositante. Além disso, é preciso apresentar a guia de cumprimento de exigência.</p>

(21) BR 11 2020 025274-3 A2	Código 25.6 - Alteração de Nome em Exigência (22) 20/06/2019 (71) MERCK SHARP & DOHME CORP. (US) A fim de atender a alteração de nome requerida através da petição nº 870220065319, de 25/07/2022, é necessário complementar o valor da guia de recolhimento, visto que trata-se de uma transferência por incorporação e não de uma alteração de nome. Além disso, é preciso apresentar a guia de cumprimento de exigência.
(11) BR 20 2015 006350-0 Y1	Código 25.6 - Alteração de Nome em Exigência (22) 23/03/2015 (45) 28/07/2020 (71) ELECTRIC INK COMÉRCIO IMPORTAÇÃO E EXPORTAÇÃO LTDA EPP (BR/MG) A fim de atender a alteração de nome e de endereço requeridas através da petição nº 870160020499, de 16/05/2016, é necessário apresentar guia de recolhimento, código 248, relativa ao segundo serviço solicitado. Além disso, é preciso apresentar a guia de cumprimento de exigência.
(21) BR 20 2022 008656-2	Código 25.6 - Alteração de Nome em Exigência (22) 04/05/2022 (71) ORGONITES POA INDUSTRIA E COMERCIO DE PEDRAS CRISTAIS PRODUTOS DE DECORAÇÃO E BEM ESTAR LTDA (BR/RS) A fim de atender a alteração de nome e de sede requeridas através da petição nº 870220058686, de 04/07/2022, é necessário apresentar mais uma guia de recolhimento, código 248, relativa ao segundo serviço solicitado. Além disso, é preciso apresentar documento que evidencie a alteração do nome atual do depositante para o nome que consta no contrato social apresentado e, também, a guia de cumprimento de exigência.

Código 25.7 - Alteração de Sede Deferida

Notificação do deferimento da alteração de Sede requerida. Desta data corre o prazo de 60 (sessenta) dias para eventual recurso do interessado.

(11) BR 10 2015 030534-6 B1	Código 25.7 - Alteração de Sede Deferida (22) 04/12/2015 (45) 15/02/2022 (71) TADANO DEMAG GMBH (DE)
<hr/>	
(21) BR 10 2020 007789-9 A2	Código 25.7 - Alteração de Sede Deferida (22) 17/04/2020 (71) MICROONDAS DESENVOLVIMENTOS E TECNOLOGIAS LTDA (BR/SP)
<hr/>	
(21) BR 10 2020 007802-0 A2	Código 25.7 - Alteração de Sede Deferida (22) 18/04/2020 (71) MICROONDAS DESENVOLVIMENTOS E TECNOLOGIAS LTDA (BR/SP)
<hr/>	
(21) BR 10 2020 019056-3 A2	Código 25.7 - Alteração de Sede Deferida (22) 23/09/2020 (71) KAISHA PACKAGING PRIVATE LTD. (IN)
<hr/>	
(21) BR 10 2020 021165-0 A2	Código 25.7 - Alteração de Sede Deferida (22) 15/10/2020 (71) MICROONDAS DESENVOLVIMENTOS E TECNOLOGIAS LTDA (BR/SP)
<hr/>	
(21) BR 10 2021 004837-9 A2	Código 25.7 - Alteração de Sede Deferida (22) 15/03/2021 (71) FABRI INDÚSTRIA COM. LTDA. (BR/SP) ; DPR TELECOMUNICAÇÕES LTDA (BR/SP)
<hr/>	
(21) BR 10 2021 013578-6	Código 25.7 - Alteração de Sede Deferida (22) 09/07/2021 (71) MICROONDAS DESENVOLVIMENTOS E TECNOLOGIAS LTDA EPP (BR/SP)
<hr/>	
(21) BR 10 2022 004845-2	Código 25.7 - Alteração de Sede Deferida (22) 16/03/2022 (71) MICROONDAS DESENVOLVIMENTOS E TECNOLOGIAS LTDA EPP (BR/SP)
<hr/>	
(11) BR 11 2013 007424-8 B1	Código 25.7 - Alteração de Sede Deferida

	(22) 28/09/2011 (45) 04/08/2020 (71) AVERY DENNISON CORPORATION (US)
(11) BR 11 2013 028616-4 B1	Código 25.7 - Alteração de Sede Deferida (22) 07/05/2012 (45) 12/01/2021 (71) AVERY DENNISON CORPORATION (US)
(11) BR 11 2014 009065-3 B1	Código 25.7 - Alteração de Sede Deferida (22) 12/10/2012 (45) 05/01/2021 (71) AVERY DENNISON CORPORATION (US)
(21) BR 11 2014 019459-9 A2	Código 25.7 - Alteração de Sede Deferida (22) 08/02/2013 (71) IGM BIOSCIENCES, INC. (US)
(11) BR 11 2015 014701-1 B1	Código 25.7 - Alteração de Sede Deferida (22) 20/12/2013 (45) 01/11/2022 (71) RYVU THERAPEUTICS S.A. (PL)
(11) BR 11 2016 004361-8 B1	Código 25.7 - Alteração de Sede Deferida (22) 28/08/2014 (45) 05/10/2021 (71) AVERY DENNISON CORPORATION (US)
(21) BR 11 2016 015490-8 A2	Código 25.7 - Alteração de Sede Deferida (22) 02/01/2015 (71) ALPHEUS MEDICAL, INC. (US)
(11) BR 11 2017 021184-0 B1	Código 25.7 - Alteração de Sede Deferida (22) 15/04/2016 (45) 15/03/2022 (71) AVERY DENNISON CORPORATION (US)
(11) BR 11 2017 023096-8 B1	Código 25.7 - Alteração de Sede Deferida (22) 29/04/2016 (45) 14/06/2022 (71) AVERY DENNISON CORPORATION (US)

(11) BR 11 2017 026053-0 B1 Código 25.7 - Alteração de Sede Deferida
(22) 03/06/2016
(45) 24/08/2021
(71) AVERY DENNISON CORPORATION (US)

(21) BR 11 2017 026115-4 A2 Código 25.7 - Alteração de Sede Deferida
(22) 03/06/2016
(71) TREDEGAR FILM PRODUCTS LLC (US)

(11) BR 11 2018 016868-8 B1 Código 25.7 - Alteração de Sede Deferida
(22) 20/02/2017
(45) 13/09/2022
(71) AVERY DENNISON CORPORATION (US)

(21) BR 11 2018 076951-7 A2 Código 25.7 - Alteração de Sede Deferida
(22) 06/07/2017
(71) BASF AGROCHEMICAL PRODUCTS B.V. (NL)

(21) BR 11 2018 077139-2 A2 Código 25.7 - Alteração de Sede Deferida
(22) 23/06/2017
(71) AGOMAB THERAPEUTICS (BE)

(21) BR 11 2019 013248-1 A2 Código 25.7 - Alteração de Sede Deferida
(22) 10/01/2018
(71) BASF AGRO B.V. (NL)

(21) BR 11 2019 013301-1 A2 Código 25.7 - Alteração de Sede Deferida
(22) 10/01/2018
(71) BASF AGRO B.V. (NL)

(21) BR 11 2019 017805-8 A2 Código 25.7 - Alteração de Sede Deferida
(22) 23/03/2018
(71) BASF AGRO B.V. (NL)

(21) BR 11 2019 025748-9 A2 Código 25.7 - Alteração de Sede Deferida
(22) 04/06/2018
(71) ARCUTIS BIOTHERAPEUTICS, INC. (US)

(21) BR 11 2020 005421-6 A2 Código 25.7 - Alteração de Sede Deferida
(22) 19/09/2018
(71) ARCUTIS BIOTHERAPEUTICS, INC. (US)

(11) BR 11 2020 020031-0 B1 Código 25.7 - Alteração de Sede Deferida
(22) 28/03/2019
(45) 08/03/2022
(71) AVERY DENNISON CORPORATION (US)

(21) BR 11 2020 024768-5 A2 Código 25.7 - Alteração de Sede Deferida
(22) 30/05/2019
(71) ARCUTIS BIOTHERAPEUTICS, INC. (US)

(11) BR 12 2020 008875-3 B1 Código 25.7 - Alteração de Sede Deferida
(22) 30/03/2012
(45) 16/08/2022
(62) BR 11 2013 025395-9 30/03/2012
(71) MANNKIND CORPORATION (US)

(21) BR 20 2022 013186-0 Código 25.7 - Alteração de Sede Deferida
(22) 30/06/2022
(71) EVANDRO LUIS BARBOSA (BR/SP)

(11) PI 0204875-2 B1 Código 25.7 - Alteração de Sede Deferida
(22) 03/12/2002
(45) 02/07/2013
(73) HYDRO-AIRE, INC. (US)

(11) PI 0313644-2 B1 Código 25.7 - Alteração de Sede Deferida
(22) 14/07/2003
(45) 21/02/2017
(73) HYDRO-AIRE, INC. (US)

(11) PI 0509594-8 B1 Código 25.7 - Alteração de Sede Deferida
(22) 04/05/2005
(45) 19/12/2017
(73) HYDRO-AIRE, INC. (US)

(11) PI 0517789-8 B1 Código 25.7 - Alteração de Sede Deferida
(22) 04/11/2005
(45) 26/12/2017
(73) HYDRO-AIRE, INC. (US)

(21) PI 0601893-9 A2 Código 25.7 - Alteração de Sede Deferida
(22) 17/02/2006
(71) HYDRO-AIRE, INC. (US)

(11) PI 0610826-1 B1 Código 25.7 - Alteração de Sede Deferida
(22) 05/04/2006
(45) 22/12/2020
(71) HYDRO ALUMINIUM DEUTSCHLAND GMBH (DE)

(11) PI 0617702-6 B1 Código 25.7 - Alteração de Sede Deferida
(22) 19/10/2006
(45) 03/04/2018
(73) HYDRO ALUMINIUM DEUTSCHLAND GMBH (DE)

(11) PI 0706698-8 B1 Código 25.7 - Alteração de Sede Deferida
(22) 15/01/2007
(45) 19/02/2019
(71) HYDRO-AIRE, INC. (US)

(11) PI 0707735-1 B1 Código 25.7 - Alteração de Sede Deferida
(22) 13/02/2007
(45) 28/03/2017
(73) HYDRO ALUMINIUM DEUTSCHLAND GMBH (DE)

(11) PI 0709570-8 B1 Código 25.7 - Alteração de Sede Deferida
(22) 14/03/2007
(45) 09/02/2021
(71) HYDRO-AIRE, INC. (US)

(11) PI 0714809-7 B1 Código 25.7 - Alteração de Sede Deferida
(22) 20/07/2007
(45) 04/08/2020
(71) HYDRO ALUMINIUM DEUTSCHLAND GMBH (DE)

(11) PI 0812593-7 B1 Código 25.7 - Alteração de Sede Deferida
(22) 06/06/2008
(45) 03/09/2019
(71) HYDRO-AIRE, INC. (US)

(11) PI 0819596-0 B1 Código 25.7 - Alteração de Sede Deferida
(22) 24/11/2008
(45) 02/03/2021
(71) HYDRO ALUMINIUM DEUTSCHLAND GMBH (DE)

(11) PI 0915949-5 B1 Código 25.7 - Alteração de Sede Deferida

(22) 16/07/2009
(45) 15/09/2020
(71) HYDRO-AIRE, INC. (US)

(11) PI 0922063-1 B1 Código 25.7 - Alteração de Sede Deferida
(22) 19/11/2009
(45) 04/05/2021
(71) HYDRO ALUMINIUM DEUTSCHLAND GMBH (DE)

(11) PI 1007423-6 B1 Código 25.7 - Alteração de Sede Deferida
(22) 28/01/2010
(45) 29/10/2019
(71) HYDRO-AIRE, INC. (US)

(11) PI 1013745-9 B1 Código 25.7 - Alteração de Sede Deferida
(22) 12/04/2010
(45) 10/09/2019
(71) HYDRO-AIRE, INC. (US)

Código 25.8 - Alteração de Sede Indeferida

Notificação do indeferimento da alteração de Sede requerida. Desta data corre o prazo de 60 (sessenta) dias para eventual recurso do interessado.

(21) BR 11 2020 018830-1 A2

Código 25.8 - Alteração de Sede Indeferida

(22) 15/03/2019

(71) WATKINS-CONTI PRODUCTS, INC. (US)

Indeferido o pedido de alteração de sede contido na petição 870220012391 de 11/02/2022, em virtude da solicitação já ter sido atendida pela petição 870220007153 de 27/01/2022 e publicada na RPI2679 de 10/05/2022.

Código 25.9 - Alteração de Sede em Exigência

Exigência referente ao pedido de alteração de Sede requerida. Desta data corre o prazo de 60 (sessenta) dias para cumprimento da exigência formulada, sob pena de indeferimento da alteração.

(11) BR 11 2015 019980-1 B1	<p>Código 25.9 - Alteração de Sede em Exigência (22) 20/02/2013 (45) 13/10/2020 (71) MERA TECHNOLOGY INTERNATIONAL INC. (CA) A fim de atender o requerido através da petição 870220077745 de 29/08/2022, é necessário GRU 248 para alteração de sede verificado no documento de cessão.</p>
(21) BR 11 2021 000436-0 A2	<p>Código 25.9 - Alteração de Sede em Exigência (22) 10/07/2019 (71) KEVIN ROSS (US) ; MUHAMMAD AHSAN NAIM (US) A fim de atender o requerido através da petição 870220077434 de 28/08/2022, é necessário GRU 248 para alteração de sede do depositante ?MUHAMMAD AHSAN NAIM?.</p>
(21) BR 11 2021 003905-8 A2	<p>Código 25.9 - Alteração de Sede em Exigência (22) 06/09/2019 (71) KEVIN ROSS (US) ; MUHAMMAD AHSAN NAIM (US) A fim de atender o requerido através da petição 870220077435 de 28/08/2022, é necessário GRU 248 para alteração de sede do depositante ?MUHAMMAD AHSAN NAIM?.</p>
(21) BR 11 2021 011066-6 A2	<p>Código 25.9 - Alteração de Sede em Exigência (22) 11/12/2019 (71) KEVIN ROSS (US) ; MUHAMMAD AHSAN NAIM (US) A fim de atender o requerido através da petição 870220077436 de 28/08/2022, é necessário GRU 248 para alteração de sede do depositante ?MUHAMMAD AHSAN NAIM?.</p>
(11) PI 0706815-8 B1	<p>Código 25.9 - Alteração de Sede em Exigência (22) 20/02/2007 (45) 03/08/2021 (71) SEGA TOYS CO. LTD. (JP) ; KABUSHIKI KAISHA SEGA (JP) A fim de atender a alteração de endereço dos dois titulares requeridas através da petição nº 870220094125 de 13/10/2022, é necessário apresentar mais uma guia de recolhimento, código 248, relativa a alteração de sede do segundo titular. Além disso, é preciso apresentar a guia de cumprimento de exigência.</p>

Código 25.13 - Anotação de Limitação ou Ônus

Notificação referente à anotação de limitação ou ônus conforme indicado no complemento.

(11) BR 10 2014 008418-5 B1	Código 25.13 - Anotação de Limitação ou Ônus (22) 08/04/2014 (45) 05/05/2020 (71) INDÚSTRIA REUNIDAS COLOMBO LTDA. (BR/SP) (72) LUIZ HENRIQUE BERTINO ANOTAÇÃO DE LIMITAÇÃO OU ÔNUSRef.: Processo SEI/INPI 52402.013613/2022-00Fica anotado, de acordo com o art. 59, II, da LPI, o arrolamento da referida Patente, conforme solicitação do VICENTE BATTISTA JUNIOR, delegado da Receita Federal do Brasil.
(11) BR 20 2014 003248-2 Y1	Código 25.13 - Anotação de Limitação ou Ônus (22) 11/02/2014 (45) 17/11/2020 (71) WHEATON BRASIL VIDROS S.A (BR/SP) (72) PETER MICHAEL GOTTSCHALK ANOTAÇÃO DE LIMITAÇÃO OU ÔNUSRef.: Processo SEI/INPI 52402.013613/2022-00Fica anotado, de acordo com o art. 59, II, da LPI, o arrolamento da referida Patente, conforme solicitação do VICENTE BATTISTA JUNIOR, delegado da Receita Federal do Brasil.

Código Códigos para Trâmite Prioritário**Código 28.10.1 - Notificação de requerimento de trâmite prioritário de depositante idoso**

Notifica o requerimento de trâmite prioritário de depositante idoso para os processos de patente listados. A admissão condiciona-se ao atendimento da legislação específica.

(21) BR 10 2019 014189-1 A2	Código 28.10.1 - Notificação de requerimento de trâmite prioritário de depositante idoso (22) 09/07/2019 Notificação de trâmite prioritário para depositante idoso, conforme protocolo nº 870220109322, de 25/11/2022
(21) BR 10 2020 022872-2 A2	Código 28.10.1 - Notificação de requerimento de trâmite prioritário de depositante idoso (22) 10/11/2020 Notificação de trâmite prioritário para depositante idoso, conforme protocolo nº 870220113461, de 06/12/2022
(21) BR 10 2022 004392-2 A2	Código 28.10.1 - Notificação de requerimento de trâmite prioritário de depositante idoso (22) 10/03/2022 Notificação de trâmite prioritário para depositante idoso, conforme protocolo nº 870220110594, de 29/11/2022
(21) BR 10 2022 009269-9 A2	Código 28.10.1 - Notificação de requerimento de trâmite prioritário de depositante idoso (22) 12/05/2022 Notificação de trâmite prioritário para depositante idoso, conforme protocolo nº 870220113895, de 07/12/2012
(21) BR 10 2022 021801-3 A2	Código 28.10.1 - Notificação de requerimento de trâmite prioritário de depositante idoso (22) 26/10/2022 Notificação de trâmite prioritário para depositante idoso, conforme protocolo nº 870220113740, de 06/12/2022
(21) BR 10 2022 023361-6	Código 28.10.1 - Notificação de requerimento de trâmite prioritário de depositante idoso (22) 17/11/2022

Notificação de trâmite prioritário para depositante idoso, conforme protocolo nº 870220110843, de 29/11/2022

(21) BR 20 2022 005237-4 U2 Código 28.10.1 - Notificação de requerimento de trâmite prioritário de depositante idoso
(22) 21/03/2022
Notificação de trâmite prioritário para depositante idoso, conforme protocolo nº 870220111627, de 01/12/2022

(21) BR 20 2022 020611-8 U2 Código 28.10.1 - Notificação de requerimento de trâmite prioritário de depositante idoso
(22) 11/10/2022
Notificação de trâmite prioritário para depositante idoso, conforme protocolo nº 870220108182, de 22/11/2022.

(21) BR 20 2022 023481-2 Código 28.10.1 - Notificação de requerimento de trâmite prioritário de depositante idoso
(22) 18/11/2022
Notificação de trâmite prioritário para depositante idoso, conforme protocolo nº 870220107645, de 21/11/2022

Código 28.10.2 - Notificação de requerimento de trâmite prioritário de depositante portador de deficiência física ou mental

Notifica o requerimento de trâmite prioritário de depositante portador de deficiência física ou mental para os processos de patente listados. A admissão condiciona-se ao atendimento da legislação específica

(21) BR 10 2019 025820-9 A2 Código 28.10.2 - Notificação de requerimento de trâmite prioritário de depositante portador de deficiência física ou mental
(22) 05/12/2019
Notificação de requerimento de trâmite prioritário de depositante portador de deficiência física ou menta, conforme protocolo nº 870220112661, de 04/12/2022

Código 28.30 - Trâmite prioritário admitido

Notifica a admissão do trâmite prioritário ao processo de patente em toda a esfera administrativa do INPI.

(21) BR 10 2021 024740-1 A2	Código 28.30 - Trâmite prioritário admitido (22) 07/12/2021 Admitido o trâmite prioritário requerido através da petição nº 870220078689, de 31/08/2022, haja vista que atende ao disposto no art. 11, da Portaria INPI PR nº 54, de 15/12/2021, publicada na RPI nº 2662, de 11/01/22.
(21) BR 11 2019 017753-1 A2	Código 28.30 - Trâmite prioritário admitido (22) 03/04/2018 Admitido o trâmite prioritário requerido através da petição nº 870220103264, de 07/11/0022, haja vista que atende ao disposto no art. 12, da Portaria INPI PR nº 54, de 15/12/2021, publicada na RPI nº 2662, de 11/01/22.
(21) BR 11 2021 008063-5 A2	Código 28.30 - Trâmite prioritário admitido (22) 30/10/2019 Admitido o trâmite prioritário requerido através da petição nº 870220099572, de 27/10/2022, haja vista que atende ao disposto no art. 12, da Portaria INPI PR nº 54, de 15/12/2021, publicada na RPI nº 2662, de 11/01/22.
(21) BR 11 2021 022815-2 A2	Código 28.30 - Trâmite prioritário admitido (22) 13/05/2020 Admitido o trâmite prioritário requerido através da petição nº 870220087060, de 23/09/2022, haja vista que atende ao disposto no art. 12, da Portaria INPI PR nº 54, de 15/12/2021, publicada na RPI nº 2662, de 11/01/22.
(21) BR 11 2022 019090-5 A2	Código 28.30 - Trâmite prioritário admitido (22) 27/03/2020 Admitido o trâmite prioritário requerido através da petição nº 870220090890, de 04/10/2022, haja vista que atende ao disposto no art. 12, da Portaria INPI PR nº 54, de 15/12/2021, publicada na RPI nº 2662, de 11/01/22.