

Revista da  
**Propriedade  
Industrial**

Nº 2658  
14 de Dezembro de 2021

**Patentes**

Seção VI



**REPÚBLICA FEDERATIVA DO BRASIL**

Presidente

**Jair Bolsonaro**

**MINISTÉRIO DA ECONOMIA**

Ministro da Economia

**Paulo Roberto Nunes Guedes**

INSTITUTO NACIONAL DA PROPRIEDADE INDUSTRIAL

Presidente

Claudio Vilar Furtado

---

**De conformidade com a Lei nº 5.648 de 11 de dezembro de 1970, esta é a publicação oficial do Instituto Nacional da Propriedade Industrial, órgão vinculado ao Ministério da Economia, República Federativa do Brasil, que publica todos os seus atos, despachos e decisões relativos ao sistema de propriedade industrial no Brasil, compreendendo Marcas e Patentes, bem como os referentes a contratos de Transferência de Tecnologia e assuntos correlatos, além dos que dizem respeito ao registro de programas de computador como direito autoral.**

As established by Law nº 5.648 of december 11, 1970, this is the official publication of the National Institute of Industrial Property, an office under the Ministry of Economy, Federative Republic of Brazil, which publishes all its official acts, orders and decisions regarding the industrial property system in Brazil, comprising Trademarks and Patents, as well as those referring to Technology Transfer agreements and related matters, besides those regarding software registering as copyright.

D'après la Loi nº 5.648 du 11 décembre 1970, celle-ci est la publication officielle de l'Institut National de la Propriété Industrielle, un office lié au Ministère de l'Économie, République Fédérative du Brésil, qui publie tous ses actes, ordres et décisions concernant le système de la propriété industrielle au Brésil, y compris marques et brevets, aussi que ceux référents aux contrats de transfert de technologie et des sujets afférents, en outre que ceux se rapportant à l'enregistrement des programmes d'ordinateur comme droit d'auteur.

Según establece la Ley nº 5.648 de 11 diciembre 1970, esta es la publicación oficial del Instituto Nacional de la Propiedad Industrial, oficina vinculada al Ministerio de la Economía, República Federativa del Brasil, que publica todos sus actos, ordenes y decisiones referentes al sistema de propiedad industrial en Brasil, comprendendo marcas y patentes así que los referentes a contratos de transferencia de tecnologia y asuntos corelacionados, además de los referentes al registro de programas de ordenador como derecho de autor.

Laut Gezets Nr. 5.648 vom 11. dezember 1970, ist dies das Amtsblatt des Nationalen Instituts für gewerbliches Eigentum (INPI), eines Organs des Bundesministerium für Wirtschaft, der Bundesrepublik Brasilien, welches alle Amtshandlungen, Beschlüsse und Entscheidungen über gewerbliches Eigentum in Brasilien, einschliesslich Warenzeichen und Patente, ebenso wie auch Übertragungsverträge von Technologie und Computerprogramme als Urheberrecht veröffentlicht.

---

**DIRETORIA DE PATENTES, PROGRAMAS DE  
COMPUTADOR e TOPOGRAFIAS DE CIRCUITOS  
INTEGRADOS - DIRPA**

PATENTES

**PEDIDOS E CONCESSÕES:  
PATENTE DE INVENÇÃO  
MODELO DE UTILIDADE  
CERTIFICADO DE ADIÇÃO DE INVENÇÃO**

# Índice Geral:

<b>Código Presidência - Recurso</b> .....	<b>7</b>
Código 120 - Tome Conhecimento do Parecer Técnico.....	7
Código 121 - Exigência.....	9
Código 130 - Recurso Prejudicado.....	12
Código 136 - Petição não Conhecida.....	13
Código 141 - Notificações Diversas.....	14
<b>Código Presidência - Nulidade</b> .....	<b>15</b>
Código 205 - Intimação para manifestação por parte do titular e do requerente.....	15
<b>Código Pedido Internacional PCT/BR Designado ou Eleito</b> .....	<b>17</b>
Código 1.1 - Publicação Internacional – PCT. Apresentação de petição de requerimento de entrada na fase nacional...17	17
Código 1.2.1 - Publicação Anulada.....	76
Código 1.3 - Notificação - Fase Nacional - PCT.....	77
Código 1.3.1 - Retificação.....	219
Código 1.3.2 - Publicação Anulada.....	221
Código 1.5 - Exigências Diversas.....	222
Código 1.5.3 - Exigência Anulada.....	237
<b>Código Depósito</b> .....	<b>239</b>
Código 2.1 - Pedido de Patente ou Certificado de Adição de Invenção depositado.....	239
Código 2.4 - Notificação de Depósito do Pedido Dividido - Art 26 inciso I da LPI.....	260
Código 2.5 - Exigência - Art. 21 da LPI.....	264
Código 2.6 - Publicação Anulada.....	289
Código 2.10 - Requerimento de Pedido de Patente ou Certificado de Adição de Invenção.....	290
<b>Código Publicação do Pedido</b> .....	<b>320</b>
Código 3.1 - Publicação do Pedido de Patente ou de Certificado de Adição de Invenção.....	320
Código 3.2 - Publicação Antecipada.....	366
Código 3.6 - Publicação do Pedido Arquivado Definitivamente - Art. 216 §2º e Art. 17 §2º da LPI.....	374
Código 3.7 - Publicação Anulada.....	376
<b>Código Pedido de Exame</b> .....	<b>377</b>
Código 4.3 - Desarquivamento - Art. 33 parágrafo único da LPI.....	377
<b>Código Exigências Técnicas e Formais</b> .....	<b>378</b>
Código 6.1 - Exigência Técnica.....	378
Código 6.6.1 - Exigência Formal - art. 38 (I) da Lei 13.123/2015.....	391
Código 6.7 - Outras Exigências.....	392
Código 6.9 - Publicação Anulada.....	394
Código 6.21 - Exigência preliminar - pedidos com buscas realizadas por outros Escritórios de Patentes.....	395
Código 6.22 - Exigência preliminar - pedidos sem buscas realizadas por outros Escritórios de Patentes.....	396
Código 6.23 - Exigência preliminar - pedidos com buscas realizadas por outros Escritórios de Patentes.....	398
<b>Código Ciência de Parecer</b> .....	<b>407</b>
Código 7.1 - Conhecimento de Parecer Técnico.....	407
Código 7.2 - Publicação Anulada.....	423
<b>Código Anuidade do Pedido</b> .....	<b>424</b>
Código 8.6 - Arquivamento - Art. 86 da LPI.....	424
Código 8.7 - Restauração.....	443
Código 8.8 - Despacho Anulado.....	449
Código 8.11 - Manutenção do Arquivamento.....	450
<b>Código Decisão</b> .....	<b>462</b>
Código 9.1 - Deferimento.....	462
Código 9.1.2 - Publicação Anulada.....	526
Código 9.1.3 - Republicação.....	527
Código 9.1.4 - Retificação.....	528
Código 9.2 - Indeferimento.....	531
Código 9.2.4 - Manutenção do Indeferimento.....	547

<b>Código Arquivamento.....</b>	<b>560</b>
Código 11.1 - Arquivamento - Art. 33 da LPI.....	560
Código 11.1.1 - Arquivamento definitivo - Art. 33 da LPI.....	564
Código 11.2 - Arquivamento - Art. 36 §1º da LPI.....	565
Código 11.4 - Arquivamento - Art. 38 § 2º da LPI.....	574
Código 11.6.1 - Arquivamento da Petição – Art. 216 §2º da LPI.....	578
Código 11.11 - Arquivamento - Art. 17 § 2º da LPI.....	579
Código 11.12 - Art. 26 parágrafo único da LPI.....	580
Código 11.14 - Publicação Anulada.....	581
Código 11.20 - Manutenção do arquivamento.....	582
<b>Código Recurso.....</b>	<b>583</b>
Código 12.2 - Recurso Contra o Indeferimento.....	583
Código 12.6 - Outros Recursos.....	591
<b>Código Outros Referentes a Despachos.....</b>	<b>592</b>
Código 15.7 - Petição não Conhecida.....	592
Código 15.10 - Mudança de Natureza.....	593
Código 15.11 - Alteração de Classificação.....	594
Código 15.21 - Numeração Anulada.....	596
Código 15.22.2 - Devolução de Prazo por falha de Sistema.....	599
Código 15.23 - Pedido “SUB JUDICE”.....	600
Código 15.35 - Atualização de informações no portal.....	601
<b>Código Concessão de Patente e Certificado de Adição de Invenção.....</b>	<b>969</b>
Código 16.1 - Concessão de Patente ou Certificado de Adição de Invenção.....	969
Código 16.3 - Retificação.....	1142
Código 16.4 - Concessão Anulada.....	1152
<b>Código Nulidade Administrativa.....</b>	<b>1153</b>
Código 17.1 - Notificação de Interposição de Nulidade Administrativa.....	1153
<b>Código Notificação de Decisão Judicial.....</b>	<b>1154</b>
Código 19.1 - Notificação de Decisão Judicial.....	1154
<b>Código Extinção de Patente e Certificado de Adição de Invenção.....</b>	<b>1155</b>
Código 21.1 - Extinção - Art. 78 inciso I da LPI.....	1155
Código 21.6 - Extinção da patente para fins da restauração nos termos do art. 87 da LPI.....	1166
Código 21.8 - Despacho Anulado.....	1190
<b>Código Outros Referentes a Patentes/Certificados de Adição de Invenção.....</b>	<b>1191</b>
Código 22.14 - Arquivamento da Petição – Art. 216 §2º da LPI.....	1191
Código 22.15 - Patente “SUB JUDICE”.....	1192
Código 22.21 - Despacho Anulado.....	1195
<b>Código Anuidade de Patente.....</b>	<b>1196</b>
Código 24.4 - Restauração.....	1196
Código 24.10 - Manutenção da Extinção - Art. 78 inciso IV da LPI.....	1199
<b>Código Anotação de Alteração de nome e/ou sede, de Transferência e de Limitação ou Ônus de Pedido, Patente e Certificado de Adição de Invenção.....</b>	<b>1224</b>
Código 25.1 - Transferência Deferida.....	1224
Código 25.3 - Transferência em Exigência.....	1233
Código 25.4 - Alteração de Nome Deferida.....	1234
Código 25.6 - Alteração de Nome em Exigência.....	1240
Código 25.7 - Alteração de Sede Deferida.....	1241
Código 25.8 - Alteração de Sede Indeferida.....	1244
Código 25.11 - Republicação.....	1245
Código 25.12 - Publicação Anulada.....	1246
Código 25.13 - Anotação de Limitação ou Ônus.....	1247
<b>Código Códigos para Trâmite Prioritário.....</b>	<b>1248</b>
Código 28.10.1 - Notificação de requerimento de trâmite prioritário de depositante idoso.....	1248
Código 28.10.2 - Notificação de requerimento de trâmite prioritário de depositante portador de deficiência física ou mental.....	1249
Código 28.10.4 - Notificação de requerimento de trâmite prioritário de depositante MEI, ME ou EPP.....	1250
Código 28.10.11 - Notificação de requerimento de trâmite prioritário de tecnologia verde.....	1250

Código 28.10.12 - Notificação de requerimento de trâmite prioritário de tecnologia para tratamento de saúde.....	1251
Código 28.10.21 - Notificação de requerimento de trâmite prioritário de depositante acusa de contrafação.....	1251
Código 28.10.23 - Notificação de requerimento de trâmite prioritário de usuário anterior de tecnologia.....	1252
Código 28.10.26 - Notificação de requerimento de trâmite prioritário de tecnologia disponibilizada no mercado.....	1252
Código 28.10.32 - Notificação de requerimento de trâmite prioritário de PPH.....	1252
Código 28.21 - Exigência formal de trâmite prioritário.....	1253
Código 28.22 - Requerimento de trâmite prioritário encaminhado para confirmação tecnológica.....	1254
Código 28.30 - Trâmite prioritário admitido.....	1255
Código 28.40 - Trâmite prioritário não admitido.....	1258

**Código Presidência - Recurso****Código 120 - Tome Conhecimento do Parecer Técnico**

A cópia do parecer poderá ser obtida através do endereço eletrônico [www.inpi.gov.br](http://www.inpi.gov.br) - No Acesso rápido - Faça uma busca - Patente. Para acessar, cadastre-se no Portal do INPI e use login e senha.

---

<b>(21) BR 11 2018 013251-9 A2</b>	Código 120 - Tome Conhecimento do Parecer Técnico (22) 22/12/2016 (71) MERCK SHARP & DOHME CORP. (US) Recorrente: O depositante. Despacho: Tome conhecimento do parecer técnico e se manifeste no prazo de 60 (sessenta) dias. [120]
<b>(21) BR 12 2015 012387-9 A2</b>	Código 120 - Tome Conhecimento do Parecer Técnico (22) 16/05/2003 (62) PI 0311176-8 16/05/2003 (71) TIBOTEC PHARMACEUTICALS LTD. (IE) Recorrente: O depositante. Despacho: Tome conhecimento do parecer técnico e se manifeste no prazo de 60 (sessenta) dias. [120]
<b>(21) BR 12 2019 013218-6 A2</b>	Código 120 - Tome Conhecimento do Parecer Técnico (22) 22/04/2005 (62) PI 0510132-8 22/04/2005 (71) COMMONWEALTH SCIENTIFIC AND INDUSTRIAL RESEARCH ORGANISATION (AU) Recorrente: O depositante. Despacho: Tome conhecimento do parecer técnico e se manifeste no prazo de 60 (sessenta) dias. [120]
<b>(21) BR 12 2020 017452-8 A2</b>	Código 120 - Tome Conhecimento do Parecer Técnico (22) 31/03/2005 (62) PI 0508286-2 31/03/2005 (71) THE GENERAL HOSPITAL CORPORATION (US) ; DANA-FARBER CANCER INSTITUTE, INC. (US) Recorrente: O depositante. Despacho: Tome conhecimento do parecer técnico e se manifeste no prazo de 60 (sessenta) dias. [120]
<b>(21) PI 0512301-1 A8</b>	Código 120 - Tome Conhecimento do Parecer Técnico

---

---

(22) 16/06/2005

(71) Societe Pour La Conception Des Applications Des Techniques  
Electroniques (FR)

Recorrente: O depositante.

Despacho: Tome conhecimento do parecer técnico e se manifeste no prazo de  
60 (sessenta) dias. [120]

---

**(21) PI 0518904-7 A2**

Código 120 - Tome Conhecimento do Parecer Técnico

(22) 02/12/2005

(71) ALCON, INC. (CH)

Recorrente: O depositante.

Despacho: Tome conhecimento do parecer técnico e se manifeste no prazo de  
60 (sessenta) dias. [120]



**Código 121 - Exigência**

A cópia do parecer poderá ser obtida através do endereço eletrônico [www.inpi.gov.br](http://www.inpi.gov.br) - No Acesso rápido - Faça uma busca - Patente. Para acessar, cadastre-se no Portal do INPI e use login e senha.

---

**(21) BR 11 2015 019815-5 A2** Código 121 - Exigência  
(22) 23/12/2014  
(71) VAPOR PIN ENTERPRISES, INC. (US)  
Recorrente: O depositante.  
Despacho: Cumpra as exigências do parecer no prazo de 60 (sessenta) dias.  
[121]

---

**(21) BR 20 2020 012625-9 U2** Código 121 - Exigência  
(22) 19/06/2020  
(71) CREDERE ENGENHARIA LTDA ME (BR/RS)  
Recorrente: O depositante.  
Despacho: Cumpra as exigências do parecer no prazo de 60 (sessenta) dias.  
[121]

---

**(21) PI 0408116-1 A8** Código 121 - Exigência  
(22) 05/03/2004  
(71) HALOZYME, INC. (US)  
Recorrente: O depositante.  
Despacho: Cumpra as exigências do parecer no prazo de 60 (sessenta) dias.  
[121]

---

**(21) PI 0415230-1 A2** Código 121 - Exigência  
(22) 08/10/2004  
(71) Chugai Seiyaku Kabushiki Kaisha (JP)  
Recorrente: O depositante.  
Despacho: Cumpra as exigências do parecer no prazo de 60 (sessenta) dias.  
[121]

---

**(21) PI 0509497-6 A2** Código 121 - Exigência  
(22) 30/03/2005  
(71) Institut Gustave Roussy (FR) ; Centre National De La Recherche Scientifique (FR) ; Universite Paris Sud XI (FR)  
Recorrente: O depositante.  
Despacho: Cumpra as exigências do parecer no prazo de 60 (sessenta) dias.  
[121]

---

**(21) PI 0618857-5 A2** Código 121 - Exigência

---

(22) 22/11/2006

(71) ZOETIS BELGIUM S.A. (BE)

Recorrente: O depositante.

Despacho: Cumpra as exigências do parecer no prazo de 60 (sessenta) dias.

[121]

---

**(21) PI 0622439-3 A2**

Código 121 - Exigência

(22) 28/03/2006

(71) MÁQUINAS AGRÍCOLAS JACTO S.A. (BR/SP)

Recorrente: O depositante.

Despacho: Cumpra as exigências do parecer no prazo de 60 (sessenta) dias.

[121]

---

**(21) PI 0702140-2 A8**

Código 121 - Exigência

(22) 28/06/2007

(71) MEGH - Industria e Comércio Ltda (BR/SP) ; Usina São Francisco S.A.

(BR/SP) ; Universidade Estadual de Campinas (BR/SP)

Recorrente: O depositante.

Despacho: Cumpra as exigências do parecer no prazo de 60 (sessenta) dias.

[121]

---

**(21) PI 0709796-4 A2**

Código 121 - Exigência

(22) 19/03/2007

(71) BAYER INTELLECTUAL PROPERTY GMBH (DE)

Recorrente: O depositante.

Despacho: Cumpra as exigências do parecer no prazo de 60 (sessenta) dias.

[121]

---

**(21) PI 0718398-4 A2**

Código 121 - Exigência

(22) 15/11/2007

(71) AKZO NOBEL CHEMICALS INTERNATIONAL B.V. (NL)

Recorrente: O depositante.

Despacho: Cumpra as exigências do parecer no prazo de 60 (sessenta) dias.

[121]

---

**(21) PI 0804854-1 A2**

Código 121 - Exigência

(22) 07/11/2008

(71) L'oreal (FR)

Recorrente: O depositante.

Despacho: Cumpra as exigências do parecer no prazo de 60 (sessenta) dias.

[121]

---

**(21) PI 0921972-2 A2**

Código 121 - Exigência

---

(22) 02/10/2009

(71) Biomass Heating Solutions Limited (IE)

Recorrente: O depositante.

Despacho: Cumpra as exigências do parecer no prazo de 60 (sessenta) dias.

[121]

---

**(21) PI 1010140-3 A2**

Código 121 - Exigência

(22) 27/05/2010

(71) UNILEVER IP HOLDINGS B.V. (PB)

Recorrente: O depositante.

Despacho: Cumpra as exigências do parecer no prazo de 60 (sessenta) dias.

[121]

**Código 130 - Recurso Prejudicado**

---

<b>(21) BR 11 2013 009373-0 A2</b>	Código 130 - Recurso Prejudicado (22) 26/10/2011 (71) Lube Corporation (JP) Prejudicado o recurso publicado na RPI 2532 de 16/07/2019, por perda de objeto, já que o pedido foi definitivamente arquivado por falta de pagamento de retribuição anual, sendo a notificação de tal ato efetuada na RPI 2657, de 07/12/2021. [130]
<b>(21) PI 0703574-8 A2</b>	Código 130 - Recurso Prejudicado (22) 22/10/2007 (71) SERGIO BETTO FILHO (BR/RS) Prejudicado o recurso publicado na RPI 2408 de 01/03/2017, por perda de objeto, já que o pedido foi definitivamente arquivado por falta de pagamento de retribuição anual, sendo a notificação de tal ato efetuada na RPI 2657, de 07/12/2021. [130]
<b>(21) PI 0817795-3 A2</b>	Código 130 - Recurso Prejudicado (22) 23/10/2008 (71) L'Oreal (FR) Prejudicado o recurso publicado na RPI 2534 de 30/07/2019, por perda de objeto, já que o pedido foi definitivamente arquivado por falta de pagamento de retribuição anual, sendo a notificação de tal ato efetuada na RPI 2657, de 07/12/2021. [130]

### Código 136 - Petição não Conhecida

---

**(21) BR 10 2014 005321-2 A2**

Código 136 - Petição não Conhecida

(22) 07/03/2014

(71) SCHLUMBERGER TECHNOLOGY B.V. (NL)

De acordo com o artigo 219 inciso II da lei 9.279/1996 a petição de nº 870210109174 de 25/11/2021 é não conhecida por não possuir fundamentação legal. [136]

---

**(21) BR 20 2017 022492-4 Y1**

Código 136 - Petição não Conhecida

(22) 19/10/2017

(71) JONAS REICHERT (BR/SC)

De acordo com o artigo 219 inciso II da lei 9.279/1996 a petição de nº 870210113880 de 07/12/2021 é não conhecida por não possuir fundamentação legal. [136]

**Código 141 - Notificações Diversas**

Suspensão do andamento do pedido de patente para que seja feita a instrução regular do pedido de patente. O depositante poderá obter o parecer através do endereço eletrônico [www.inpi.gov.br](http://www.inpi.gov.br) - No Acesso rápido – Faça uma busca - Patente. Para acessar, cadastre-se no Portal do INPI e use login e senha. A não manifestação do depositante no prazo de 60 (noventa) dias desta data acarretará o não conhecimento da petição relacionada.

---

**(21) BR 20 2016 010890-5 U2**

Código 141 - Notificações Diversas

(22) 13/05/2016

(71) CRISTINA ABIJAODE AMARAL (BR/MG)

Para que a petição n º870210112742 de 03/12/2021 possa ser acatada como Recurso contra o Indeferimento, o depositante deverá providenciar o comprovante do pagamento da petição.[141]

**Código Presidência - Nulidade****Código 205 - Intimação para manifestação por parte do titular e do requerente**

A cópia do parecer de intimação poderá ser obtida através do endereço eletrônico [www.inpi.gov.br](http://www.inpi.gov.br) - No Acesso rápido - Faça uma busca - Patente. Para acessar, cadastre-se no Portal do INPI e use login e senha.

---

<b>(11) BR 10 2014 027789-7 B1</b>	Código 205 - Intimação para manifestação por parte do titular e do requerente (45) 16/06/2020 (73) POLITECNO INDÚSTRIA DE PLÁSTICOS LTDA. (BR/RS) Requerente da Nulidade: AGROMAC INDÚSTRIA E COMÉRCIO DE EQUIPAMENTOS AGRÍCOLAS LTDA EPP Despacho: Intimação para manifestação por parte do Titular e do Requerente no prazo comum de 60 (sessenta) dias. [205]
<b>(11) BR 10 2014 028101-0 B1</b>	Código 205 - Intimação para manifestação por parte do titular e do requerente (45) 30/06/2020 (73) FERTILIZANTES HERINGER S.A (BR/ES) Requerente da Nulidade: MÁQUINAS AGRÍCOLAS JACTO S/A Despacho: Intimação para manifestação por parte do Titular e do Requerente no prazo comum de 60 (sessenta) dias. [205]
<b>(11) BR 10 2015 005079-8 B1</b>	Código 205 - Intimação para manifestação por parte do titular e do requerente (45) 26/01/2021 (73) IND. DE IMPLEMENT. AGRÍCOLAS VENCE TUDO IMP. E EXP. LTDA. (BR/RS) Requerente da Nulidade: SEMEATO S/A INDÚSTRIA E COMÉRCIO. Despacho: Intimação para manifestação por parte do Titular e do Requerente no prazo comum de 60 (sessenta) dias. [205]
<b>(11) BR 10 2015 031504-0 B1</b>	Código 205 - Intimação para manifestação por parte do titular e do requerente (45) 02/02/2021 (73) BETTANIN S.A. (BR/RS) Requerente da Nulidade: 1) LIMPPANO S.A.; 2) MARCELO QUINTANILHA SALOMÃO 3) LEILA CAVALHEIRO VIOLIN; 4) INDÚSTRIA E COMÉRCIO SANTA MARIA LTDA Despacho: Intimação para manifestação por parte do Titular e do Requerente no prazo comum de 60 (sessenta) dias. [205]
<b>(11) BR 10 2019 009972-0 B1</b>	Código 205 - Intimação para manifestação por parte do titular e do requerente (45) 23/02/2021 (73) YPY INDUSTRIA E DISTRIBUICAO DE SORVETES LTDA - EPP (BR/SC) ;

---

UNIVERSIDADE FEDERAL DE SANTA CATARINA (BR/SC)

Requerente da Nulidade: VANDERLEI COELHO Despacho: Intimação para manifestação por parte do Titular e do Requerente no prazo comum de 60 (sessenta) dias. [205]

---

**(11) BR 11 2012 003592-4 B8**

Código 205 - Intimação para manifestação por parte do titular e do requerente  
(45) 03/11/2020

(73) EISAI R&D MANAGEMENT CO., LTD. (JP)

Requerente da Nulidade: ZODIAC PRODUTOS FARMACEUTICOS S/A

Despacho: Intimação para manifestação por parte do Titular e do Requerente no prazo comum de 60 (sessenta) dias. [205]

---

**(11) BR 20 2014 017439-2 Y1**

Código 205 - Intimação para manifestação por parte do titular e do requerente  
(45) 24/12/2019

(73) JOAREZ BERNARDES (BR/PR)

Requerente da Nulidade: Maksiwa Indústria e Comércio de Máquinas Ltda.

Despacho: Intimação para manifestação por parte do Titular e do Requerente no prazo comum de 60 (sessenta) dias. [205]

---

**(11) PI 1100488-6 B1**

Código 205 - Intimação para manifestação por parte do titular e do requerente  
(45) 17/11/2020

(73) SM Consultoria S/C LTDA. (BR/PR)

Requerente da Nulidade: PETRÓLEO BRASILEIRO S.A. - PETROBRAS

Despacho: Intimação para manifestação por parte do Titular e do Requerente no prazo comum de 60 (sessenta) dias. [205]



**Código Pedido Internacional PCT/BR Designado ou Eleito****Código 1.1 - Publicação Internacional – PCT. Apresentação de petição de requerimento de entrada na fase nacional**

Comunicação da publicação internacional do pedido internacional nos termos do Tratado de Cooperação em matéria de Patentes – PCT e da apresentação de petição de requerimento de entrada na fase nacional. Documento publicado disponível no endereço eletrônico <http://www.wipo.int/pct/en> do sistema PATENTSCOPE® Search Service da Organização Mundial de Propriedade Intelectual – OMPI.

---

<b>(21) BR 11 2021 019764-8</b>	Código 1.1 - Publicação Internacional – PCT. Apresentação de petição de requerimento de entrada na fase nacional (30) 03/04/2019 GB 1904713.3; 03/04/2019 GB 1904716.6; 03/04/2019 GB 1904719.0 (51) G06F 16/55 (2019.01), G06F 16/65 (2019.01), G06F 16/901 (2019.01) (86) PCT GB2020/050865 de 01/04/2020 (87) WO 2020/201746 de 08/10/2020
<b>(21) BR 11 2021 019779-6</b>	Código 1.1 - Publicação Internacional – PCT. Apresentação de petição de requerimento de entrada na fase nacional (30) 02/04/2019 KR 10-2019-0038246 (51) A61K 31/422 (2006.01), A61K 31/427 (2006.01), A61P 11/00 (2006.01) (86) PCT KR2020/004464 de 01/04/2020 (87) WO 2020/204602 de 08/10/2020
<b>(21) BR 11 2021 019780-0</b>	Código 1.1 - Publicação Internacional – PCT. Apresentação de petição de requerimento de entrada na fase nacional (30) 04/04/2019 US 62/829,357; 10/07/2019 US 62/872,547; 30/12/2019 US 62/954,984 (51) A61D 1/02 (2006.01), A61D 7/00 (2006.01), A61M 5/142 (2006.01), A61M 5/20 (2006.01), A61M 39/22 (2006.01) (86) PCT IB2020/053177 de 03/04/2020 (87) WO 2020/202080 de 08/10/2020
<b>(21) BR 11 2021 024220-1</b>	Código 1.1 - Publicação Internacional – PCT. Apresentação de petição de requerimento de entrada na fase nacional (30) 30/05/2019 US 16/426,887 (51) G01N 33/38 (2006.01), C03C 1/00 (2006.01), C03C 17/00 (2006.01) (86) PCT US2020/034031 de 21/05/2020 (87) WO 2020/242889 de 03/12/2020

---

<b>(21) BR 11 2021 024223-6</b>	Código 1.1 - Publicação Internacional – PCT. Apresentação de petição de requerimento de entrada na fase nacional (30) 13/06/2019 CN 201910512568.4 (51) H04B 10/032 (2013.01) (86) PCT CN2020/078317 de 07/03/2020 (87) WO 2020/248634 de 17/12/2020
<b>(21) BR 11 2021 024224-4</b>	Código 1.1 - Publicação Internacional – PCT. Apresentação de petição de requerimento de entrada na fase nacional (30) 31/05/2019 US 62/855,082; 31/10/2019 US 62/928,931; 06/12/2019 US 62/944,567; 15/05/2020 US 63/025,336 (51) A61P 35/00 (2006.01), C07D 209/02 (2006.01), C07D 211/58 (2006.01), C07D 215/38 (2006.01), C07D 257/06 (2006.01), C07D 261/04 (2006.01), C07D 413/04 (2006.01), C07D 413/10 (2006.01), C07D 413/12 (2006.01), C07D 498/10 (2006.01), A61K 31/42 (2006.01) (86) PCT US2020/035111 de 29/05/2020 (87) WO 2020/243423 de 03/12/2020
<b>(21) BR 11 2021 024225-2</b>	Código 1.1 - Publicação Internacional – PCT. Apresentação de petição de requerimento de entrada na fase nacional (30) 07/06/2019 DK PA 2019 00697; 31/10/2019 DK PA 2019 01279 (51) C12N 1/20 (2006.01), C12N 1/30 (2006.01), A23K 10/10 (2016.01) (86) PCT EP2020/065347 de 03/06/2020 (87) WO 2020/245197 de 10/12/2020
<b>(21) BR 11 2021 024226-0</b>	Código 1.1 - Publicação Internacional – PCT. Apresentação de petição de requerimento de entrada na fase nacional (30) 31/05/2019 AU 2019901878 (51) E02F 9/28 (2006.01), E02F 9/26 (2006.01), E02F 5/14 (2006.01) (86) PCT AU2020/050550 de 29/05/2020 (87) WO 2020/237324 de 03/12/2020
<b>(21) BR 11 2021 024227-9</b>	Código 1.1 - Publicação Internacional – PCT. Apresentação de petição de requerimento de entrada na fase nacional (30) 31/05/2019 GB 19078021 (51) A24D 1/02 (2006.01) (86) PCT GB2020/051291 de 28/05/2020 (87) WO 2020/240185 de 03/12/2020
<b>(21) BR 11 2021 024231-7</b>	Código 1.1 - Publicação Internacional – PCT. Apresentação de petição de requerimento de entrada na fase nacional (30) 04/06/2019 EP 19178277.0

---

---

	(51) A61K 38/00 (2006.01) (86) PCT EP2020/065317 de 03/06/2020 (87) WO 2020/245173 de 10/12/2020
<b>(21) BR 11 2021 024233-3</b>	Código 1.1 - Publicação Internacional – PCT. Apresentação de petição de requerimento de entrada na fase nacional (30) 11/09/2019 US 62/898,723 (51) A61F 2/08 (2006.01) (86) PCT US2020/050442 de 11/09/2020 (87) WO 2021/050903 de 18/03/2021
<b>(21) BR 11 2021 024234-1</b>	Código 1.1 - Publicação Internacional – PCT. Apresentação de petição de requerimento de entrada na fase nacional (30) 12/07/2019 US 62/873,791; 18/02/2020 US 16/792,989 (51) H04N 1/32 (2006.01) (86) PCT US2020/036716 de 09/06/2020 (87) WO 2021/011116 de 21/01/2021
<b>(21) BR 11 2021 024236-8</b>	Código 1.1 - Publicação Internacional – PCT. Apresentação de petição de requerimento de entrada na fase nacional (30) 04/06/2019 US 62/857,037 (51) C07K 14/435 (2006.01) (86) PCT IB2020/055247 de 03/06/2020 (87) WO 2020/245746 de 10/12/2020
<b>(21) BR 11 2021 024237-6</b>	Código 1.1 - Publicação Internacional – PCT. Apresentação de petição de requerimento de entrada na fase nacional (30) 04/06/2019 EP 19178282.0 (51) C07K 14/47 (2006.01) (86) PCT EP2020/065314 de 03/06/2020 (87) WO 2020/245171 de 10/12/2020
<b>(21) BR 11 2021 024238-4</b>	Código 1.1 - Publicação Internacional – PCT. Apresentação de petição de requerimento de entrada na fase nacional (30) 27/06/2019 US 62/867,721 (51) C22B 7/00 (2006.01), C22B 7/04 (2006.01), C22B 21/00 (2006.01) (86) PCT US2020/039803 de 26/06/2020 (87) WO 2020/264281 de 30/12/2020
<b>(21) BR 11 2021 024239-2</b>	Código 1.1 - Publicação Internacional – PCT. Apresentação de petição de requerimento de entrada na fase nacional (30) 07/10/2019 AT GM 50176/2019 (51) F16C 7/06 (2006.01), F16G 11/12 (2006.01)

---

(86) PCT AT2020/060356 de 07/10/2020

(87) WO 2021/068016 de 15/04/2021

---

**(21) BR 11 2021 024240-6**

Código 1.1 - Publicação Internacional – PCT. Apresentação de petição de requerimento de entrada na fase nacional

(30) 04/06/2019 US 62/856,763

(51) F16H 25/20 (2006.01), A47B 9/04 (2006.01), A63H 33/30 (2006.01), E04H 12/18 (2006.01), F16B 7/10 (2006.01), F16H 25/22 (2006.01), F16H 25/24 (2006.01)

(86) PCT IB2020/055255 de 03/06/2020

(87) WO 2020/245751 de 10/12/2020

---

**(21) BR 11 2021 024241-4**

Código 1.1 - Publicação Internacional – PCT. Apresentação de petição de requerimento de entrada na fase nacional

(30) 20/06/2019 US 62/864,107

(51) A01B 79/00 (2006.01), A01B 79/02 (2006.01), G06Q 10/06 (2012.01), G06Q 50/02 (2012.01)

(86) PCT US2020/038686 de 19/06/2020

(87) WO 2020/257617 de 24/12/2020

---

**(21) BR 11 2021 024242-2**

Código 1.1 - Publicação Internacional – PCT. Apresentação de petição de requerimento de entrada na fase nacional

(30) 04/06/2019 US 62/857,169; 27/06/2019 US 62/867,569; 13/12/2019 US 62/947,948; 29/05/2020 US 63/032,214

(51) C07K 16/28 (2006.01), C07K 16/30 (2006.01)

(86) PCT US2020/035702 de 02/06/2020

(87) WO 2020/247371 de 10/12/2020

---

**(21) BR 11 2021 024243-0**

Código 1.1 - Publicação Internacional – PCT. Apresentação de petição de requerimento de entrada na fase nacional

(30) 05/06/2019 US 62/857,624

(51) A23K 10/38 (2016.01), A23K 30/00 (2016.01), A23K 10/14 (2016.01)

(86) PCT US2020/036444 de 05/06/2020

(87) WO 2020/247834 de 10/12/2020

---

**(21) BR 11 2021 024244-9**

Código 1.1 - Publicação Internacional – PCT. Apresentação de petição de requerimento de entrada na fase nacional

(30) 12/07/2019 DE 10 2019 118 894.6; 12/07/2019 DE 10 2019 118 893.8

(51) C07C 277/08 (2006.01), C07C 279/14 (2006.01), A23K 20/142 (2016.01)

(86) PCT EP2020/067837 de 25/06/2020

(87) WO 2021/008843 de 21/01/2021

---

**(21) BR 11 2021 024249-0**

Código 1.1 - Publicação Internacional – PCT. Apresentação de petição de

---

	requerimento de entrada na fase nacional (30) 04/06/2019 IT 102019000007962 (51) B65D 85/804 (2006.01) (86) PCT IB2020/054770 de 20/05/2020 (87) WO 2020/245685 de 10/12/2020
<b>(21) BR 11 2021 024250-3</b>	Código 1.1 - Publicação Internacional – PCT. Apresentação de petição de requerimento de entrada na fase nacional (30) 03/06/2019 IT 102019000007848 (51) A61H 1/02 (2006.01), A61H 3/00 (2006.01), B25J 9/00 (2006.01), B25J 19/00 (2006.01) (86) PCT EP2020/064944 de 29/05/2020 (87) WO 2020/245038 de 10/12/2020
<b>(21) BR 11 2021 024251-1</b>	Código 1.1 - Publicação Internacional – PCT. Apresentação de petição de requerimento de entrada na fase nacional (30) 13/06/2019 US 62/860,826 (51) A61K 8/02 (2006.01), A61Q 11/00 (2006.01), D01D 5/04 (2006.01), D01D 10/00 (2006.01), D01F 1/00 (2006.01) (86) PCT US2020/070135 de 11/06/2020 (87) WO 2020/252502 de 17/12/2020
<b>(21) BR 11 2021 024253-8</b>	Código 1.1 - Publicação Internacional – PCT. Apresentação de petição de requerimento de entrada na fase nacional (30) 13/06/2019 US 62/860,802 (51) A61K 8/02 (2006.01), A61K 8/73 (2006.01), A61K 8/81 (2006.01), A61K 8/86 (2006.01), A61Q 11/00 (2006.01), D01F 2/28 (2006.01), D01F 4/00 (2006.01) (86) PCT US2020/070133 de 11/06/2020 (87) WO 2020/252500 de 17/12/2020
<b>(21) BR 11 2021 024255-4</b>	Código 1.1 - Publicação Internacional – PCT. Apresentação de petição de requerimento de entrada na fase nacional (30) 13/06/2019 US 62/860,824 (51) A61K 8/02 (2006.01), A61K 8/81 (2006.01), A61K 8/73 (2006.01), A61K 8/27 (2006.01), A61K 8/20 (2006.01), A61K 8/55 (2006.01), A61Q 11/00 (2006.01) (86) PCT US2020/070134 de 11/06/2020 (87) WO 2020/252501 de 17/12/2020
<b>(21) BR 11 2021 024257-0</b>	Código 1.1 - Publicação Internacional – PCT. Apresentação de petição de requerimento de entrada na fase nacional (30) 14/06/2019 US 62/861,357; 06/01/2020 US 62/957,363

---

(51) A61C 19/06 (2006.01)  
(86) PCT US2020/070136 de 11/06/2020  
(87) WO 2020/252503 de 17/12/2020

---

**(21) BR 11 2021 024260-0** Código 1.1 - Publicação Internacional – PCT. Apresentação de petição de requerimento de entrada na fase nacional  
(30) 01/07/2019 US 16/458,288  
(51) G06K 9/00 (2006.01), G06K 9/62 (2006.01)  
(86) PCT IB2020/054488 de 12/05/2020  
(87) WO 2021/001702 de 07/01/2021

---

**(21) BR 11 2021 024261-9** Código 1.1 - Publicação Internacional – PCT. Apresentação de petição de requerimento de entrada na fase nacional  
(30) 20/06/2019 EP 19181452.4; 13/12/2019 EP 19216237.8  
(51) A23N 12/08 (2006.01), A23N 12/12 (2006.01)  
(86) PCT EP2020/067201 de 19/06/2020  
(87) WO 2020/254635 de 24/12/2020

---

**(21) BR 11 2021 024263-5** Código 1.1 - Publicação Internacional – PCT. Apresentação de petição de requerimento de entrada na fase nacional  
(30) 03/06/2019 EP 19177998.2  
(51) A01P 13/00 (2006.01), A01N 25/00 (2006.01), A01N 25/04 (2006.01), A01N 41/10 (2006.01), A01N 43/80 (2006.01), A01N 43/56 (2006.01), A01N 47/06 (2006.01), A01N 41/00 (2006.01), A01N 43/90 (2006.01), A01N 37/42 (2006.01)  
(86) PCT EP2020/065148 de 02/06/2020  
(87) WO 2020/245088 de 10/12/2020

---

**(21) BR 11 2021 024266-0** Código 1.1 - Publicação Internacional – PCT. Apresentação de petição de requerimento de entrada na fase nacional  
(30) 14/06/2019 CN PCT/CN2019/091325  
(51) A61K 8/9789 (2017.01), A61K 8/60 (2006.01), A61K 8/73 (2006.01), A61K 8/44 (2006.01), A61K 8/365 (2006.01), A61K 8/34 (2006.01), A61P 1/02 (2006.01), A61Q 11/00 (2006.01)  
(86) PCT CN2020/095578 de 11/06/2020  
(87) WO 2020/249042 de 17/12/2020

---

**(21) BR 11 2021 024267-8** Código 1.1 - Publicação Internacional – PCT. Apresentação de petição de requerimento de entrada na fase nacional  
(30) 05/06/2019 EP 19178498.2  
(51) A24B 3/04 (2006.01), F26B 11/02 (2006.01), F26B 11/04 (2006.01), F26B 11/06 (2006.01), F26B 25/00 (2006.01), F26B 25/12 (2006.01)  
(86) PCT EP2020/065642 de 05/06/2020  
(87) WO 2020/245368 de 10/12/2020

---

<b>(21) BR 11 2021 024268-6</b>	Código 1.1 - Publicação Internacional – PCT. Apresentação de petição de requerimento de entrada na fase nacional (30) 01/07/2019 US 16/458,291 (51) G06T 7/215 (2017.01), G06T 7/246 (2017.01), G06T 7/11 (2017.01), G06T 7/194 (2017.01), G06T 7/277 (2017.01), G06T 7/143 (2017.01), G06T 7/174 (2017.01), G06T 7/254 (2017.01) (86) PCT IB2020/054687 de 18/05/2020 (87) WO 2021/001703 de 07/01/2021
<b>(21) BR 11 2021 024271-6</b>	Código 1.1 - Publicação Internacional – PCT. Apresentação de petição de requerimento de entrada na fase nacional (30) 14/06/2019 CN PCT/CN2019/091294 (51) A61K 8/72 (2006.01), A61Q 11/00 (2006.01) (86) PCT CN2020/095575 de 11/06/2020 (87) WO 2020/249040 de 17/12/2020
<b>(21) BR 11 2021 024272-4</b>	Código 1.1 - Publicação Internacional – PCT. Apresentação de petição de requerimento de entrada na fase nacional (30) 05/06/2019 US 62/857,559; 04/06/2020 US 16/893,347 (51) B01D 35/143 (2006.01), B01D 46/00 (2006.01), B01D 46/42 (2006.01) (86) PCT US2020/036413 de 05/06/2020 (87) WO 2020/247813 de 10/12/2020
<b>(21) BR 11 2021 024274-0</b>	Código 1.1 - Publicação Internacional – PCT. Apresentação de petição de requerimento de entrada na fase nacional (30) 14/06/2019 CN PCT/CN2019/091272 (51) A61K 8/72 (2006.01), A61Q 11/00 (2006.01) (86) PCT CN2020/095595 de 11/06/2020 (87) WO 2020/249045 de 17/12/2020
<b>(21) BR 11 2021 024275-9</b>	Código 1.1 - Publicação Internacional – PCT. Apresentação de petição de requerimento de entrada na fase nacional (30) 03/06/2019 EP 19177958.6 (51) F03D 1/06 (2006.01) (86) PCT EP2020/065232 de 02/06/2020 (87) WO 2020/245124 de 10/12/2020
<b>(21) BR 11 2021 024276-7</b>	Código 1.1 - Publicação Internacional – PCT. Apresentação de petição de requerimento de entrada na fase nacional (30) 06/06/2019 FR FR1906026 (51) G06Q 50/06 (2012.01), G06Q 10/04 (2012.01) (86) PCT FR2020/050947 de 03/06/2020

---

---

(87) WO 2020/245541 de 10/12/2020

---

**(21) BR 11 2021 024277-5** Código 1.1 - Publicação Internacional – PCT. Apresentação de petição de requerimento de entrada na fase nacional  
(30) 03/06/2019 US 62/856,729  
(51) C07H 15/20 (2006.01), A61K 31/704 (2006.01), C07J 9/00 (2006.01)  
(86) PCT CN2020/093784 de 01/06/2020  
(87) WO 2020/244483 de 10/12/2020

---

**(21) BR 11 2021 024279-1** Código 1.1 - Publicação Internacional – PCT. Apresentação de petição de requerimento de entrada na fase nacional  
(30) 01/07/2019 US 16/458,286  
(51) G06K 9/00 (2006.01), G06K 9/62 (2006.01)  
(86) PCT IB2020/054486 de 12/05/2020  
(87) WO 2021/001701 de 07/01/2021

---

**(21) BR 11 2021 024280-5** Código 1.1 - Publicação Internacional – PCT. Apresentação de petição de requerimento de entrada na fase nacional  
(30) 05/06/2019 EP 19178497.4  
(51) A24B 3/04 (2006.01), F26B 11/04 (2006.01), F26B 11/02 (2006.01), F26B 25/00 (2006.01), F26B 11/06 (2006.01)  
(86) PCT EP2020/065664 de 05/06/2020  
(87) WO 2020/245386 de 10/12/2020

---

**(21) BR 11 2021 024283-1** Código 1.1 - Publicação Internacional – PCT. Apresentação de petição de requerimento de entrada na fase nacional  
(30) 04/06/2019 US 62/857,152  
(51) H04N 19/105 (2014.01), H04N 19/30 (2014.01)  
(86) PCT US2020/034741 de 27/05/2020  
(87) WO 2020/186275 de 17/09/2020

---

**(21) BR 11 2021 024285-6** Código 1.1 - Publicação Internacional – PCT. Apresentação de petição de requerimento de entrada na fase nacional  
(30) 03/06/2019 GB 1907882.3  
(51) C12N 15/86 (2006.01), A61K 38/17 (2006.01), C07K 14/705 (2006.01), C07K 14/47 (2006.01), C12N 15/864 (2006.01), A61K 48/00 (2006.01)  
(86) PCT EP2020/065312 de 03/06/2020  
(87) WO 2020/245169 de 10/12/2020

---

**(21) BR 11 2021 024286-4** Código 1.1 - Publicação Internacional – PCT. Apresentação de petição de requerimento de entrada na fase nacional  
(51) C09D 183/07 (2006.01), C09D 5/02 (2006.01), C09D 133/00 (2006.01)  
(86) PCT CN2019/094185 de 01/07/2019



---

(87) WO 2021/000218 de 07/01/2021

---

**(21) BR 11 2021 024288-0** Código 1.1 - Publicação Internacional – PCT. Apresentação de petição de requerimento de entrada na fase nacional  
(30) 07/06/2019 US 62/858,750; 06/12/2019 US 62/944,892; 27/05/2020 US 63/030,838  
(51) C12N 9/22 (2006.01), C12N 15/113 (2010.01)  
(86) PCT US2020/036505 de 05/06/2020  
(87) WO 2020/247882 de 10/12/2020

---

**(21) BR 11 2021 024289-9** Código 1.1 - Publicação Internacional – PCT. Apresentação de petição de requerimento de entrada na fase nacional  
(30) 11/06/2019 US 62/860,100  
(51) A61B 5/02 (2006.01), A61B 5/04 (2006.01), A61B 8/12 (2006.01), A61M 25/02 (2006.01)  
(86) PCT US2020/035371 de 29/05/2020  
(87) WO 2020/251786 de 17/12/2020

---

**(21) BR 11 2021 024290-2** Código 1.1 - Publicação Internacional – PCT. Apresentação de petição de requerimento de entrada na fase nacional  
(30) 28/06/2019 US 62/867,907  
(51) A61Q 11/00 (2006.01), A61K 8/19 (2006.01), A61K 8/20 (2006.01)  
(86) PCT US2020/070179 de 25/06/2020  
(87) WO 2020/264563 de 30/12/2020

---

**(21) BR 11 2021 024291-0** Código 1.1 - Publicação Internacional – PCT. Apresentação de petição de requerimento de entrada na fase nacional  
(30) 05/07/2019 EP 19184817.5  
(51) A61K 31/4425 (2006.01), A61P 21/00 (2006.01), A61K 31/198 (2006.01), A61K 31/405 (2006.01), A61K 38/00 (2006.01), A61K 33/06 (2006.01), A61K 33/14 (2006.01), A23L 33/00 (2016.01), A23L 33/105 (2016.01), A61K 36/48 (2006.01)  
(86) PCT EP2020/068775 de 03/07/2020  
(87) WO 2021/004915 de 14/01/2021

---

**(21) BR 11 2021 024292-9** Código 1.1 - Publicação Internacional – PCT. Apresentação de petição de requerimento de entrada na fase nacional  
(30) 12/06/2019 GB 1908383.1; 13/03/2020 GB 2003674.5  
(51) C04B 28/16 (2006.01)  
(86) PCT EP2020/066303 de 12/06/2020  
(87) WO 2020/249729 de 17/12/2020

---

**(21) BR 11 2021 024295-3** Código 1.1 - Publicação Internacional – PCT. Apresentação de petição de

---

	requerimento de entrada na fase nacional (30) 24/09/2019 JP JP2019-172936 (51) F16L 15/04 (2006.01) (86) PCT JP2020/031453 de 20/08/2020 (87) WO 2021/059807 de 01/04/2021
<b>(21) BR 11 2021 024296-1</b>	Código 1.1 - Publicação Internacional – PCT. Apresentação de petição de requerimento de entrada na fase nacional (30) 03/06/2019 US 62/856.317 (51) F16C 11/04 (2006.01), F16C 17/10 (2006.01), F16C 27/02 (2006.01), F16C 33/10 (2006.01), F16C 33/14 (2006.01), F16C 33/08 (2006.01) (86) PCT EP2020/065238 de 02/06/2020 (87) WO 2020/245129 de 10/12/2020
<b>(21) BR 11 2021 024297-0</b>	Código 1.1 - Publicação Internacional – PCT. Apresentação de petição de requerimento de entrada na fase nacional (30) 03/07/2019 EP 19184162.6 (51) C08F 4/651 (2006.01), C08F 110/06 (2006.01), C08F 4/654 (2006.01) (86) PCT EP2020/067640 de 24/06/2020 (87) WO 2021/001232 de 07/01/2021
<b>(21) BR 11 2021 024298-8</b>	Código 1.1 - Publicação Internacional – PCT. Apresentação de petição de requerimento de entrada na fase nacional (30) 24/06/2019 CN 201910548773.6 (51) H05K 1/14 (2006.01), H05K 3/36 (2006.01) (86) PCT CN2020/084935 de 15/04/2020 (87) WO 2020/259016 de 30/12/2020
<b>(21) BR 11 2021 024299-6</b>	Código 1.1 - Publicação Internacional – PCT. Apresentação de petição de requerimento de entrada na fase nacional (30) 01/06/2019 US 62/856,000 (51) A61L 27/58 (2006.01), A61K 8/85 (2006.01), A61Q 19/08 (2006.01), A61K 8/02 (2006.01) (86) PCT EP2020/065128 de 01/06/2020 (87) WO 2020/245074 de 10/12/2020
<b>(21) BR 11 2021 024300-3</b>	Código 1.1 - Publicação Internacional – PCT. Apresentação de petição de requerimento de entrada na fase nacional (30) 03/06/2019 US 62/856,404 (51) C07D 215/233 (2006.01), A61K 31/47 (2006.01), A61P 35/00 (2006.01) (86) PCT US2019/065980 de 12/12/2019 (87) WO 2020/247019 de 10/12/2020

<b>(21) BR 11 2021 024301-1</b>	<p>Código 1.1 - Publicação Internacional – PCT. Apresentação de petição de requerimento de entrada na fase nacional</p> <p>(51) E21B 43/16 (2006.01), E21B 43/20 (2006.01)</p> <p>(86) PCT BR2019/050239 de 28/06/2019</p> <p>(87) WO 2020/257888 de 30/12/2020</p>
<b>(21) BR 11 2021 024304-6</b>	<p>Código 1.1 - Publicação Internacional – PCT. Apresentação de petição de requerimento de entrada na fase nacional</p> <p>(30) 28/06/2019 US 62/867,906</p> <p>(51) A61K 8/19 (2006.01), A61K 8/34 (2006.01), A61Q 11/00 (2006.01)</p> <p>(86) PCT US2020/070178 de 25/06/2020</p> <p>(87) WO 2020/264562 de 30/12/2020</p>
<b>(21) BR 11 2021 024306-2</b>	<p>Código 1.1 - Publicação Internacional – PCT. Apresentação de petição de requerimento de entrada na fase nacional</p> <p>(30) 14/06/2019 JP 2019-111490</p> <p>(51) C03C 27/12 (2006.01), B60J 1/00 (2006.01), B60J 1/02 (2006.01), B60K 35/00 (2006.01), G02B 27/01 (2006.01)</p> <p>(86) PCT JP2020/022879 de 10/06/2020</p> <p>(87) WO 2020/250939 de 17/12/2020</p>
<b>(21) BR 11 2021 024308-9</b>	<p>Código 1.1 - Publicação Internacional – PCT. Apresentação de petição de requerimento de entrada na fase nacional</p> <p>(30) 03/06/2019 US 16/430,125</p> <p>(51) G06F 40/109 (2020.01), G06F 7/00 (2006.01), G06F 40/126 (2020.01), G06K 15/02 (2006.01), G06T 11/00 (2006.01), H04N 5/00 (2011.01)</p> <p>(86) PCT US2020/035779 de 02/06/2020</p> <p>(87) WO 2020/247406 de 10/12/2020</p>
<b>(21) BR 11 2021 024310-0</b>	<p>Código 1.1 - Publicação Internacional – PCT. Apresentação de petição de requerimento de entrada na fase nacional</p> <p>(30) 05/06/2019 US 62/857,674</p> <p>(51) C07D 207/27 (2006.01), C07D 211/76 (2006.01), C07D 227/00 (2006.01), C07D 227/087 (2006.01), C07D 261/18 (2006.01)</p> <p>(86) PCT US2020/036171 de 04/06/2020</p> <p>(87) WO 2020/247665 de 10/12/2020</p>
<b>(21) BR 11 2021 024311-9</b>	<p>Código 1.1 - Publicação Internacional – PCT. Apresentação de petição de requerimento de entrada na fase nacional</p> <p>(30) 01/07/2019 EP 19183653.5</p> <p>(51) C07K 14/81 (2006.01), A23L 33/135 (2016.01), A61K 31/702 (2006.01), A61K 35/745 (2015.01), C12N 1/20 (2006.01), C12R 1/01 (2006.01)</p> <p>(86) PCT EP2020/068400 de 30/06/2020</p>

---

(87) WO 2021/001368 de 07/01/2021

---

**(21) BR 11 2021 024312-7** Código 1.1 - Publicação Internacional – PCT. Apresentação de petição de requerimento de entrada na fase nacional  
(30) 05/06/2019 EP 19020363.8  
(51) B65H 5/08 (2006.01), B65H 29/68 (2006.01)  
(86) PCT EP2020/065218 de 02/06/2020  
(87) WO 2020/245116 de 10/12/2020

---

**(21) BR 11 2021 024314-3** Código 1.1 - Publicação Internacional – PCT. Apresentação de petição de requerimento de entrada na fase nacional  
(30) 04/06/2019 US 62/857,194; 27/06/2019 US 62/867,577; 29/05/2020 US 63/032,292  
(51) C07K 16/28 (2006.01), C12N 5/00 (2006.01)  
(86) PCT US2020/035703 de 02/06/2020  
(87) WO 2020/247372 de 10/12/2020

---

**(21) BR 11 2021 024316-0** Código 1.1 - Publicação Internacional – PCT. Apresentação de petição de requerimento de entrada na fase nacional  
(30) 11/06/2019 US 62/859,948; 09/06/2020 US 16/897,049  
(51) H04N 19/70 (2014.01), H04N 19/82 (2014.01), H04N 19/91 (2014.01)  
(86) PCT US2020/037217 de 11/06/2020  
(87) WO 2020/252154 de 17/12/2020

---

**(21) BR 11 2021 024319-4** Código 1.1 - Publicação Internacional – PCT. Apresentação de petição de requerimento de entrada na fase nacional  
(30) 03/06/2019 FI 20190042; 05/07/2019 FI 20190054; 13/12/2019 FI 20196081; 13/12/2019 US 16/714,337  
(51) A61B 6/03 (2006.01), A61B 6/04 (2006.01), A61B 6/00 (2006.01), A61B 6/14 (2006.01)  
(86) PCT FI2020/050375 de 01/06/2020  
(87) WO 2020/245502 de 10/12/2020

---

**(21) BR 11 2021 024321-6** Código 1.1 - Publicação Internacional – PCT. Apresentação de petição de requerimento de entrada na fase nacional  
(30) 03/06/2019 FI 20190042; 05/07/2019 FI 20190054; 13/12/2019 FI 20196081; 13/12/2019 US 16/714337  
(51) A61B 6/03 (2006.01), A61B 6/04 (2006.01), A61B 6/00 (2006.01), A61B 6/08 (2006.01), A61B 6/14 (2006.01)  
(86) PCT EP2020/060100 de 08/04/2020  
(87) WO 2020/254006 de 24/12/2020

---

**(21) BR 11 2021 024323-2** Código 1.1 - Publicação Internacional – PCT. Apresentação de petição de

---

requerimento de entrada na fase nacional  
(51) E04H 4/14 (2006.01), E04H 4/00 (2006.01)  
(86) PCT BR2019/050200 de 03/06/2019  
(87) WO 2020/243800 de 10/12/2020

---

**(21) BR 11 2021 024324-0**

Código 1.1 - Publicação Internacional – PCT. Apresentação de petição de requerimento de entrada na fase nacional  
(30) 06/06/2019 EP 19178892.6  
(51) F24C 7/08 (2006.01), H05B 1/02 (2006.01), H05B 6/06 (2006.01)  
(86) PCT EP2020/065147 de 02/06/2020  
(87) WO 2020/245087 de 10/12/2020

---

**(21) BR 11 2021 024325-9**

Código 1.1 - Publicação Internacional – PCT. Apresentação de petição de requerimento de entrada na fase nacional  
(30) 27/06/2019 EP 19182797.1  
(51) C07D 417/12 (2006.01), C07D 417/14 (2006.01), A61P 13/00 (2006.01), A61P 25/00 (2006.01), A61P 29/00 (2006.01), A61P 31/00 (2006.01), A61K 31/427 (2006.01)  
(86) PCT EP2020/067828 de 25/06/2020  
(87) WO 2020/260463 de 30/12/2020

---

**(21) BR 11 2021 024326-7**

Código 1.1 - Publicação Internacional – PCT. Apresentação de petição de requerimento de entrada na fase nacional  
(30) 10/07/2019 US 62/872,433; 22/08/2019 IT 102019000014940; 26/12/2019 US 62/953,870  
(51) H05B 6/64 (2006.01), B65D 81/34 (2006.01), F22B 1/00 (2006.01), F24C 7/02 (2006.01)  
(86) PCT IL2020/050766 de 09/07/2020  
(87) WO 2021/005602 de 14/01/2021

---

**(21) BR 11 2021 024327-5**

Código 1.1 - Publicação Internacional – PCT. Apresentação de petição de requerimento de entrada na fase nacional  
(30) 14/06/2019 EP 19180240.4  
(51) C07D 231/12 (2006.01), C07D 235/18 (2006.01), C07D 207/337 (2006.01), C07D 249/08 (2006.01), C07D 249/06 (2006.01), C07D 471/04 (2006.01), C07D 261/08 (2006.01), A61K 31/40 (2006.01), A61K 31/405 (2006.01), A61K 31/4164 (2006.01), A61K 31/42 (2006.01), A61K 31/437 (2006.01), A61P 25/28 (2006.01), A61P 29/00 (2006.01), A61P 33/00 (2006.01)  
(86) PCT EP2020/066352 de 12/06/2020  
(87) WO 2020/249760 de 17/12/2020

---

**(21) BR 11 2021 024328-3**

Código 1.1 - Publicação Internacional – PCT. Apresentação de petição de requerimento de entrada na fase nacional

---

(30) 04/06/2019 US 62/857.232; 18/06/2019 US 62/863.141; 02/08/2019 US 62/882.310; 08/11/2019 US 62/933.279; 06/12/2019 US 62/944.988; 31/01/2020 US 62/968.870; 27/05/2020 US 63/030.860  
 (51) A61K 39/395 (2006.01), A61K 47/68 (2017.01), A61P 37/02 (2006.01), A61P 37/06 (2006.01), C07K 16/28 (2006.01)  
 (86) PCT US2020/036177 de 04/06/2020  
 (87) WO 2020/247670 de 10/12/2020

---

**(21) BR 11 2021 024330-5**

Código 1.1 - Publicação Internacional – PCT. Apresentação de petição de requerimento de entrada na fase nacional  
 (30) 03/06/2019 US 62/856,605  
 (51) C07D 403/04 (2006.01), A61P 35/00 (2006.01), A61P 35/02 (2006.01), A61K 31/506 (2006.01)  
 (86) PCT US2020/035654 de 02/06/2020  
 (87) WO 2020/247345 de 10/12/2020

---

**(21) BR 11 2021 024333-0**

Código 1.1 - Publicação Internacional – PCT. Apresentação de petição de requerimento de entrada na fase nacional  
 (30) 03/06/2019 GB 1907871.6  
 (51) A61K 31/4045 (2006.01), A61P 25/18 (2006.01), A61P 25/22 (2006.01), A61P 25/24 (2006.01), A61P 25/30 (2006.01), C07D 209/16 (2006.01)  
 (86) PCT EP2020/065244 de 02/06/2020  
 (87) WO 2020/245133 de 10/12/2020

---

**(21) BR 11 2021 024336-4**

Código 1.1 - Publicação Internacional – PCT. Apresentação de petição de requerimento de entrada na fase nacional  
 (30) 12/06/2019 US 62/860,430; 28/02/2020 US 16/805,332  
 (51) H04L 5/00 (2006.01)  
 (86) PCT US2020/032482 de 12/05/2020  
 (87) WO 2020/251713 de 17/12/2020

---

**(21) BR 11 2021 024337-2**

Código 1.1 - Publicação Internacional – PCT. Apresentação de petição de requerimento de entrada na fase nacional  
 (30) 07/06/2019 IN 201941022657; 23/07/2019 NL 2023553; 23/07/2019 NL 2023555; 23/07/2019 NL 2023554  
 (51) C10L 5/44 (2006.01), C10L 9/08 (2006.01)  
 (86) PCT EP2020/065597 de 05/06/2020  
 (87) WO 2020/245337 de 10/12/2020

---

**(21) BR 11 2021 024340-2**

Código 1.1 - Publicação Internacional – PCT. Apresentação de petição de requerimento de entrada na fase nacional  
 (30) 10/06/2019 US US 16/436,209  
 (51) B62D 55/15 (2006.01), B62D 55/088 (2006.01), F16C 17/10 (2006.01)

---

(86) PCT US2020/033346 de 18/05/2020

(87) WO 2020/251726 de 17/12/2020

---

**(21) BR 11 2021 024341-0**

Código 1.1 - Publicação Internacional – PCT. Apresentação de petição de requerimento de entrada na fase nacional

(30) 10/06/2019 US 62/859,604; 04/06/2020 US 16/892,670

(51) H04W 74/08 (2009.01), H04W 74/00 (2009.01)

(86) PCT US2020/036354 de 05/06/2020

(87) WO 2020/251853 de 17/12/2020

---

**(21) BR 11 2021 024343-7**

Código 1.1 - Publicação Internacional – PCT. Apresentação de petição de requerimento de entrada na fase nacional

(30) 07/04/2020 US 63/006,190

(51) A61F 2/24 (2006.01)

(86) PCT US2021/025869 de 06/04/2021

(87) WO 2021/207123 de 14/10/2021

---

**(21) BR 11 2021 024346-1**

Código 1.1 - Publicação Internacional – PCT. Apresentação de petição de requerimento de entrada na fase nacional

(30) 11/06/2019 US 16/438,359

(51) H04N 5/232 (2006.01), H04N 5/235 (2006.01)

(86) PCT US2020/036815 de 09/06/2020

(87) WO 2020/251945 de 17/12/2020

---

**(21) BR 11 2021 024347-0**

Código 1.1 - Publicação Internacional – PCT. Apresentação de petição de requerimento de entrada na fase nacional

(30) 12/07/2019 DE 10 2019 004 848.2

(51) A01G 2/00 (2018.01), A01G 3/00 (2006.01), A01H 4/00 (2006.01)

(86) PCT EP2020/069422 de 09/07/2020

(87) WO 2021/009010 de 21/01/2021

---

**(21) BR 11 2021 024348-8**

Código 1.1 - Publicação Internacional – PCT. Apresentação de petição de requerimento de entrada na fase nacional

(51) H04W 72/04 (2009.01)

(86) PCT CN2019/090840 de 12/06/2019

(87) WO 2020/248151 de 17/12/2020

---

**(21) BR 11 2021 024349-6**

Código 1.1 - Publicação Internacional – PCT. Apresentação de petição de requerimento de entrada na fase nacional

(30) 04/06/2019 US 62/856,997; 23/03/2020 US 62/993,259

(51) A61K 39/395 (2006.01), C07K 16/24 (2006.01), A61P 17/06 (2006.01)

(86) PCT IB2020/055278 de 04/06/2020

(87) WO 2020/245766 de 10/12/2020

---

<b>(21) BR 11 2021 024350-0</b>	Código 1.1 - Publicação Internacional – PCT. Apresentação de petição de requerimento de entrada na fase nacional (30) 05/06/2019 JP 2019-105449 (51) F16K 27/02 (2006.01), F16K 31/02 (2006.01), H01L 41/09 (2006.01), H02N 2/04 (2006.01) (86) PCT JP2020/009798 de 06/03/2020 (87) WO 2020/246090 de 10/12/2020
<b>(21) BR 11 2021 024352-6</b>	Código 1.1 - Publicação Internacional – PCT. Apresentação de petição de requerimento de entrada na fase nacional (30) 07/06/2019 DK PA 2019 00698; 30/09/2019 DK PA 2019 70610; 30/09/2019 DK PA 2019 70611; 30/09/2019 DK PA 2019 70612 (51) A61K 9/00 (2006.01), A61K 31/465 (2006.01) (86) PCT DK2020/050159 de 05/06/2020 (87) WO 2020/244721 de 10/12/2020
<b>(21) BR 11 2021 024353-4</b>	Código 1.1 - Publicação Internacional – PCT. Apresentação de petição de requerimento de entrada na fase nacional (30) 07/06/2019 DK PA 2019 00698; 30/09/2019 DK PA 2019 70610; 30/09/2019 DK PA 2019 70611; 30/09/2019 DK PA 2019 70612 (51) A61K 9/00 (2006.01), A61K 31/465 (2006.01) (86) PCT DK2020/050160 de 05/06/2020 (87) WO 2020/244722 de 10/12/2020
<b>(21) BR 11 2021 024354-2</b>	Código 1.1 - Publicação Internacional – PCT. Apresentação de petição de requerimento de entrada na fase nacional (30) 07/06/2019 DK PA 2019 00698; 30/09/2019 DK PA 2019 70612; 30/09/2019 DK PA 2019 70610; 30/09/2019 DK PA 2019 70611 (51) A61K 9/00 (2006.01), A61K 31/465 (2006.01) (86) PCT DK2020/050161 de 05/06/2020 (87) WO 2020/244723 de 10/12/2020
<b>(21) BR 11 2021 024355-0</b>	Código 1.1 - Publicação Internacional – PCT. Apresentação de petição de requerimento de entrada na fase nacional (30) 04/06/2019 ES P201930501 (51) B01D 3/38 (2006.01) (86) PCT ES2019/070824 de 04/12/2019 (87) WO 2020/245476 de 10/12/2020
<b>(21) BR 11 2021 024356-9</b>	Código 1.1 - Publicação Internacional – PCT. Apresentação de petição de requerimento de entrada na fase nacional (30) 04/06/2019 EP 19178184.8



---

(51) G01N 29/22 (2006.01), G01N 21/17 (2006.01), G01N 29/24 (2006.01), G01N 29/34 (2006.01), G01N 29/46 (2006.01), G01N 29/11 (2006.01), G01N 29/30 (2006.01), C21D 8/02 (2006.01), C21D 9/46 (2006.01), C21D 11/00 (2006.01)  
 (86) PCT EP2020/065142 de 02/06/2020  
 (87) WO 2020/245082 de 10/12/2020

---

**(21) BR 11 2021 024358-5** Código 1.1 - Publicação Internacional – PCT. Apresentação de petição de requerimento de entrada na fase nacional  
 (30) 05/06/2019 GB 1908042.3  
 (51) B62M 6/65 (2010.01), B62M 11/16 (2006.01), B62M 11/18 (2006.01)  
 (86) PCT GB2020/051353 de 04/06/2020  
 (87) WO 2020/245591 de 10/12/2020

---

**(21) BR 11 2021 024363-1** Código 1.1 - Publicação Internacional – PCT. Apresentação de petição de requerimento de entrada na fase nacional  
 (30) 05/06/2019 US 62/857,490; 27/01/2020 US 62/966,170  
 (51) A61K 36/73 (2006.01), A61K 31/704 (2006.01), A61K 39/12 (2006.01)  
 (86) PCT EP2020/065366 de 03/06/2020  
 (87) WO 2020/245207 de 10/12/2020

---

**(21) BR 11 2021 024364-0** Código 1.1 - Publicação Internacional – PCT. Apresentação de petição de requerimento de entrada na fase nacional  
 (30) 05/06/2019 US 62/857,515  
 (51) C07D 487/04 (2006.01), A61K 31/519 (2006.01), A61P 35/00 (2006.01)  
 (86) PCT US2020/035891 de 03/06/2020  
 (87) WO 2020/247475 de 10/12/2020

---

**(21) BR 11 2021 024365-8** Código 1.1 - Publicação Internacional – PCT. Apresentação de petição de requerimento de entrada na fase nacional  
 (30) 05/06/2019 US 62/857,504  
 (51) C07K 14/325 (2006.01), C12N 15/82 (2006.01)  
 (86) PCT US2020/035876 de 03/06/2020  
 (87) WO 2020/247465 de 10/12/2020

---

**(21) BR 11 2021 024367-4** Código 1.1 - Publicação Internacional – PCT. Apresentação de petição de requerimento de entrada na fase nacional  
 (30) 01/07/2019 US 62/869,208  
 (51) G01K 7/00 (2006.01), G01N 25/18 (2006.01), A61B 5/01 (2006.01), G01K 13/02 (2021.01)  
 (86) PCT US2020/040266 de 30/06/2020  
 (87) WO 2021/003140 de 07/01/2021

---

<b>(21) BR 11 2021 024369-0</b>	Código 1.1 - Publicação Internacional – PCT. Apresentação de petição de requerimento de entrada na fase nacional (30) 07/06/2019 DE 10 2019 115 591.6 (51) D21F 1/00 (2006.01), B29C 53/12 (2006.01) (86) PCT EP2020/064462 de 25/05/2020 (87) WO 2020/244955 de 10/12/2020
<b>(21) BR 11 2021 024370-4</b>	Código 1.1 - Publicação Internacional – PCT. Apresentação de petição de requerimento de entrada na fase nacional (30) 06/06/2019 NL PCT/NL2019/050345 (51) G01F 13/00 (2006.01), G01F 1/56 (2006.01), G01F 23/26 (2006.01), B67D 1/12 (2006.01), B67D 1/08 (2006.01) (86) PCT NL2020/050371 de 08/06/2020 (87) WO 2020/246892 de 10/12/2020
<b>(21) BR 11 2021 024371-2</b>	Código 1.1 - Publicação Internacional – PCT. Apresentação de petição de requerimento de entrada na fase nacional (30) 07/06/2019 SE 1950679-9 (51) C22C 38/26 (2006.01), C21D 8/02 (2006.01), C21D 9/02 (2006.01), C22C 38/02 (2006.01), C22C 38/04 (2006.01), C22C 38/24 (2006.01) (86) PCT SE2020/050569 de 05/06/2020 (87) WO 2020/246937 de 10/12/2020
<b>(21) BR 11 2021 024372-0</b>	Código 1.1 - Publicação Internacional – PCT. Apresentação de petição de requerimento de entrada na fase nacional (30) 05/06/2019 FR FR1905973 (51) C08F 2/44 (2006.01), C08F 2/32 (2006.01), C08F 2/38 (2006.01), C08F 4/04 (2006.01), C08F 220/34 (2006.01), C08F 220/56 (2006.01), C08J 3/075 (2006.01), C08J 3/12 (2006.01), C08L 33/26 (2006.01) (86) PCT FR2020/050760 de 07/05/2020 (87) WO 2020/245517 de 10/12/2020
<b>(21) BR 11 2021 024373-9</b>	Código 1.1 - Publicação Internacional – PCT. Apresentação de petição de requerimento de entrada na fase nacional (30) 05/06/2019 JP 2019-105532; 13/08/2019 JP 2019-148463 (51) A61K 48/00 (2006.01), A61P 43/00 (2006.01), C07H 21/02 (2006.01), A61K 31/7115 (2006.01), A61K 31/7125 (2006.01) (86) PCT JP2020/022200 de 04/06/2020 (87) WO 2020/246560 de 10/12/2020
<b>(21) BR 11 2021 024374-7</b>	Código 1.1 - Publicação Internacional – PCT. Apresentação de petição de requerimento de entrada na fase nacional (30) 03/06/2019 EP 19177991.7; 03/06/2019 EP 19305711.4

---

---

(51) G01N 33/574 (2006.01)  
 (86) PCT EP2020/065289 de 03/06/2020  
 (87) WO 2020/245155 de 10/12/2020

---

**(21) BR 11 2021 024375-5** Código 1.1 - Publicação Internacional – PCT. Apresentação de petição de requerimento de entrada na fase nacional  
 (30) 03/06/2019 US 62/856,601  
 (51) A61K 31/225 (2006.01), A61K 9/48 (2006.01)  
 (86) PCT US2020/035666 de 02/06/2020  
 (87) WO 2020/247352 de 10/12/2020

---

**(21) BR 11 2021 024378-0** Código 1.1 - Publicação Internacional – PCT. Apresentação de petição de requerimento de entrada na fase nacional  
 (30) 04/06/2019 BE BE2019/5366  
 (51) A61B 5/15 (2006.01), A61B 5/151 (2006.01)  
 (86) PCT EP2020/065461 de 04/06/2020  
 (87) WO 2020/245258 de 10/12/2020

---

**(21) BR 11 2021 024379-8** Código 1.1 - Publicação Internacional – PCT. Apresentação de petição de requerimento de entrada na fase nacional  
 (30) 06/06/2019 NO 20190703  
 (51) E21B 43/12 (2006.01)  
 (86) PCT NO2020/050144 de 05/06/2020  
 (87) WO 2020/246896 de 10/12/2020

---

**(21) BR 11 2021 024380-1** Código 1.1 - Publicação Internacional – PCT. Apresentação de petição de requerimento de entrada na fase nacional  
 (30) 04/06/2019 US 62/856,952; 10/07/2019 US 62/872,623; 05/12/2019 US 62/944,023  
 (51) A61K 31/40 (2006.01), A61K 31/4178 (2006.01), A61K 45/06 (2006.01)  
 (86) PCT US2020/036118 de 04/06/2020  
 (87) WO 2020/247627 de 10/12/2020

---

**(21) BR 11 2021 024381-0** Código 1.1 - Publicação Internacional – PCT. Apresentação de petição de requerimento de entrada na fase nacional  
 (30) 05/06/2019 CN 201910486183.5  
 (51) H04N 19/593 (2014.01), H04N 19/186 (2014.01), H04N 19/11 (2014.01), H04N 19/176 (2014.01)  
 (86) PCT CN2020/094387 de 04/06/2020  
 (87) WO 2020/244579 de 10/12/2020

---

**(21) BR 11 2021 024384-4** Código 1.1 - Publicação Internacional – PCT. Apresentação de petição de requerimento de entrada na fase nacional

---

(30) 31/10/2019 US 62/928,951  
(51) A61F 2/24 (2006.01), A61F 2/958 (2013.01)  
(86) PCT US2020/055520 de 14/10/2020  
(87) WO 2021/086608 de 06/05/2021

---

**(21) BR 11 2021 024385-2**

Código 1.1 - Publicação Internacional – PCT. Apresentação de petição de requerimento de entrada na fase nacional  
(30) 31/07/2019 US 16/528,117  
(51) E21B 47/09 (2012.01), E21B 19/086 (2006.01)  
(86) PCT US2019/044488 de 31/07/2019  
(87) WO 2021/021192 de 04/02/2021

---

**(21) BR 11 2021 024386-0**

Código 1.1 - Publicação Internacional – PCT. Apresentação de petição de requerimento de entrada na fase nacional  
(51) E21B 33/127 (2006.01), E21B 33/12 (2006.01), E21B 47/06 (2012.01)  
(86) PCT US2019/044542 de 31/07/2019  
(87) WO 2021/021203 de 04/02/2021

---

**(21) BR 11 2021 024387-9**

Código 1.1 - Publicação Internacional – PCT. Apresentação de petição de requerimento de entrada na fase nacional  
(30) 15/11/2019 US 62/935,937  
(51) B01D 53/047 (2006.01)  
(86) PCT US2020/059095 de 05/11/2020  
(87) WO 2021/096754 de 20/05/2021

---

**(21) BR 11 2021 024388-7**

Código 1.1 - Publicação Internacional – PCT. Apresentação de petição de requerimento de entrada na fase nacional  
(30) 14/06/2019 US 62/861,882; 04/02/2020 US 16/781,784  
(51) H04B 7/06 (2006.01), H04L 5/00 (2006.01), H04W 16/28 (2009.01), H04W 72/04 (2009.01)  
(86) PCT US2020/032746 de 13/05/2020  
(87) WO 2020/251718 de 17/12/2020

---

**(21) BR 11 2021 024390-9**

Código 1.1 - Publicação Internacional – PCT. Apresentação de petição de requerimento de entrada na fase nacional  
(30) 07/06/2019 IN 201941022658  
(51) B32B 3/08 (2006.01), B32B 7/12 (2006.01), B32B 15/08 (2006.01), B32B 15/085 (2006.01), B32B 15/09 (2006.01), B32B 15/20 (2006.01), B32B 27/08 (2006.01), B32B 27/32 (2006.01), B32B 27/34 (2006.01), B32B 27/36 (2006.01), B32B 27/40 (2006.01)  
(86) PCT US2020/036162 de 04/06/2020  
(87) WO 2020/247658 de 10/12/2020

---

<b>(21) BR 11 2021 024391-7</b>	Código 1.1 - Publicação Internacional – PCT. Apresentação de petição de requerimento de entrada na fase nacional (30) 05/06/2019 US 62/857,296 (51) C01B 32/192 (2017.01), C01B 32/194 (2017.01), C08L 7/00 (2006.01), C08L 9/00 (2006.01) (86) PCT US2020/036193 de 04/06/2020 (87) WO 2020/247681 de 10/12/2020
<hr/>	
<b>(21) BR 11 2021 024392-5</b>	Código 1.1 - Publicação Internacional – PCT. Apresentação de petição de requerimento de entrada na fase nacional (30) 07/06/2019 US 62/858,615; 30/08/2019 US 62/894,415 (51) B62D 21/15 (2006.01), B62D 25/00 (2006.01), B62D 25/02 (2006.01) (86) PCT US2020/036565 de 08/06/2020 (87) WO 2020/247903 de 10/12/2020
<hr/>	
<b>(21) BR 11 2021 024393-3</b>	Código 1.1 - Publicação Internacional – PCT. Apresentação de petição de requerimento de entrada na fase nacional (30) 05/06/2019 US 62/857,524 (51) A61K 39/02 (2006.01), A61K 47/64 (2017.01), A61P 31/04 (2006.01), C12P 19/04 (2006.01) (86) PCT US2020/035509 de 01/06/2020 (87) WO 2020/247299 de 10/12/2020
<hr/>	
<b>(21) BR 11 2021 024394-1</b>	Código 1.1 - Publicação Internacional – PCT. Apresentação de petição de requerimento de entrada na fase nacional (30) 06/06/2019 US 62/858,108 (51) B32B 27/08 (2006.01), B32B 27/32 (2006.01), C08L 23/06 (2006.01) (86) PCT US2020/036053 de 04/06/2020 (87) WO 2020/247581 de 10/12/2020
<hr/>	
<b>(21) BR 11 2021 024398-4</b>	Código 1.1 - Publicação Internacional – PCT. Apresentação de petição de requerimento de entrada na fase nacional (30) 06/06/2019 CN PCT/CN2019/090358 (51) C07D 487/04 (2006.01) (86) PCT EP2020/065424 de 04/06/2020 (87) WO 2020/245246 de 10/12/2020
<hr/>	
<b>(21) BR 11 2021 024399-2</b>	Código 1.1 - Publicação Internacional – PCT. Apresentação de petição de requerimento de entrada na fase nacional (30) 13/03/2020 GB 2003674.5 (51) C04B 28/16 (2006.01), C04B 7/32 (2006.01), C04B 28/06 (2006.01), C04B 28/14 (2006.01) (86) PCT EP2020/085745 de 11/12/2020

---

(87) WO 2021/180351 de 16/09/2021

---

**(21) BR 11 2021 024401-8**

Código 1.1 - Publicação Internacional – PCT. Apresentação de petição de requerimento de entrada na fase nacional

(30) 03/06/2019 US 62/856,300; 23/10/2019 US 62/924,839

(51) A61P 19/02 (2006.01), A61K 9/00 (2006.01), A61K 31/4402 (2006.01), A61K 31/4706 (2006.01), A61K 31/519 (2006.01), C07K 16/24 (2006.01), A61K 39/00 (2006.01)

(86) PCT IB2020/054447 de 11/05/2020

(87) WO 2020/245677 de 10/12/2020

---

**(21) BR 11 2021 024402-6**

Código 1.1 - Publicação Internacional – PCT. Apresentação de petição de requerimento de entrada na fase nacional

(30) 03/06/2019 US 62/856,375

(51) A61K 31/787 (2006.01), A61K 39/015 (2006.01), A61K 39/145 (2006.01), A61K 39/39 (2006.01), A61K 47/54 (2017.01), A61K 47/58 (2017.01)

(86) PCT US2020/070112 de 03/06/2020

(87) WO 2020/247973 de 10/12/2020

---

**(21) BR 11 2021 024404-2**

Código 1.1 - Publicação Internacional – PCT. Apresentação de petição de requerimento de entrada na fase nacional

(30) 07/06/2019 US 62/858,736

(51) C12N 5/0783 (2010.01), C12M 1/36 (2006.01), C12M 3/00 (2006.01)

(86) PCT US2020/036442 de 05/06/2020

(87) WO 2020/247832 de 10/12/2020

---

**(21) BR 11 2021 024405-0**

Código 1.1 - Publicação Internacional – PCT. Apresentação de petição de requerimento de entrada na fase nacional

(30) 05/06/2019 EP 19178475.0

(51) A23L 13/40 (2016.01), A23B 4/02 (2006.01), A23B 4/027 (2006.01), A23B 4/12 (2006.01), A23B 4/20 (2006.01), A23B 4/24 (2006.01), A23L 13/60 (2016.01), A23L 13/70 (2016.01), A23L 3/3526 (2006.01)

(86) PCT EP2020/065699 de 05/06/2020

(87) WO 2020/245405 de 10/12/2020

---

**(21) BR 11 2021 024406-9**

Código 1.1 - Publicação Internacional – PCT. Apresentação de petição de requerimento de entrada na fase nacional

(30) 06/06/2019 CN 201910498993.2; 24/03/2020 CN 202010215322.3

(51) A61K 47/68 (2017.01), A61K 39/00 (2006.01), C07K 16/18 (2006.01), A61P 35/00 (2006.01)

(86) PCT CN2020/094856 de 08/06/2020

(87) WO 2020/244657 de 10/12/2020

<b>(21) BR 11 2021 024407-7</b>	<p>Código 1.1 - Publicação Internacional – PCT. Apresentação de petição de requerimento de entrada na fase nacional</p> <p>(30) 13/06/2019 US 62/861,207; 08/05/2020 US 16/870,529</p> <p>(51) H04W 76/11 (2018.01)</p> <p>(86) PCT US2020/032375 de 11/05/2020</p> <p>(87) WO 2020/251712 de 17/12/2020</p>
<b>(21) BR 11 2021 024408-5</b>	<p>Código 1.1 - Publicação Internacional – PCT. Apresentação de petição de requerimento de entrada na fase nacional</p> <p>(30) 10/06/2019 US 62/859,262</p> <p>(51) G06F 9/54 (2006.01), H04M 3/51 (2006.01), G06F 9/445 (2018.01), G06F 9/451 (2018.01), G06F 9/455 (2018.01), H04M 3/42 (2006.01)</p> <p>(86) PCT US2020/036951 de 10/06/2020</p> <p>(87) WO 2020/251987 de 17/12/2020</p>
<b>(21) BR 11 2021 024409-3</b>	<p>Código 1.1 - Publicação Internacional – PCT. Apresentação de petição de requerimento de entrada na fase nacional</p> <p>(30) 07/06/2019 EP 19178949.4</p> <p>(51) C07K 14/47 (2006.01), A61K 39/155 (2006.01), C12N 5/071 (2010.01), C12N 7/02 (2006.01)</p> <p>(86) PCT EP2020/065625 de 05/06/2020</p> <p>(87) WO 2020/245355 de 10/12/2020</p>
<b>(21) BR 11 2021 024411-5</b>	<p>Código 1.1 - Publicação Internacional – PCT. Apresentação de petição de requerimento de entrada na fase nacional</p> <p>(30) 05/06/2019 EP 19178474.3</p> <p>(51) A23L 13/40 (2016.01), A23B 4/027 (2006.01), A23B 4/12 (2006.01), A23B 4/20 (2006.01), A23L 13/60 (2016.01), A23L 13/70 (2016.01)</p> <p>(86) PCT EP2020/065700 de 05/06/2020</p> <p>(87) WO 2020/245406 de 10/12/2020</p>
<b>(21) BR 11 2021 024412-3</b>	<p>Código 1.1 - Publicação Internacional – PCT. Apresentação de petição de requerimento de entrada na fase nacional</p> <p>(30) 12/06/2019 GB 1908383.1; 13/03/2020 GB 2003674.5</p> <p>(51) C04B 28/16 (2006.01)</p> <p>(86) PCT EP2020/066313 de 12/06/2020</p> <p>(87) WO 2020/249736 de 17/12/2020</p>
<b>(21) BR 11 2021 024414-0</b>	<p>Código 1.1 - Publicação Internacional – PCT. Apresentação de petição de requerimento de entrada na fase nacional</p> <p>(30) 05/06/2019 EP 19178471.9</p> <p>(51) A23L 13/40 (2016.01), A23B 4/027 (2006.01), A23B 4/12 (2006.01), A23B 4/20 (2006.01), A23L 3/3463 (2006.01), A23L 3/358 (2006.01), A23L 13/60</p>

---

	(2016.01), A23L 3/3472 (2006.01), A23L 3/3481 (2006.01), A23L 3/3508 (2006.01) (86) PCT EP2020/065701 de 05/06/2020 (87) WO 2020/245407 de 10/12/2020
<b>(21) BR 11 2021 024415-8</b>	Código 1.1 - Publicação Internacional – PCT. Apresentação de petição de requerimento de entrada na fase nacional (30) 03/06/2019 EP 19382457.0 (51) A01N 25/00 (2006.01), A01N 25/04 (2006.01), A01N 25/08 (2006.01), A01P 21/00 (2006.01), C05G 3/00 (2020.01), C12N 1/32 (2006.01), C12R 1/01 (2006.01), C12N 1/20 (2006.01), C05F 11/08 (2006.01) (86) PCT IB2020/054319 de 07/05/2020 (87) WO 2020/245675 de 10/12/2020
<b>(21) BR 11 2021 024416-6</b>	Código 1.1 - Publicação Internacional – PCT. Apresentação de petição de requerimento de entrada na fase nacional (30) 12/06/2019 GB 1908383.1; 13/03/2020 GB 2003674.5 (51) C04B 28/16 (2006.01) (86) PCT EP2020/066317 de 12/06/2020 (87) WO 2020/249739 de 17/12/2020
<b>(21) BR 11 2021 024417-4</b>	Código 1.1 - Publicação Internacional – PCT. Apresentação de petição de requerimento de entrada na fase nacional (30) 13/06/2019 US 62/860,980 (51) C07K 1/16 (2006.01), C07K 1/22 (2006.01), C07K 16/00 (2006.01) (86) PCT US2020/037433 de 12/06/2020 (87) WO 2020/252260 de 17/12/2020
<b>(21) BR 11 2021 024418-2</b>	Código 1.1 - Publicação Internacional – PCT. Apresentação de petição de requerimento de entrada na fase nacional (30) 21/06/2019 US 62/864,683 (51) H04N 19/30 (2014.01), H04N 19/70 (2014.01), H04N 21/2343 (2011.01) (86) PCT SE2020/050522 de 20/05/2020 (87) WO 2020/256615 de 24/12/2020
<b>(21) BR 11 2021 024419-0</b>	Código 1.1 - Publicação Internacional – PCT. Apresentação de petição de requerimento de entrada na fase nacional (30) 03/06/2019 US 62/856.676 (51) A61L 15/60 (2006.01), A61L 15/42 (2006.01), A61L 15/48 (2006.01), A61L 15/22 (2006.01) (86) PCT IB2020/000444 de 03/06/2020 (87) WO 2020/245656 de 10/12/2020



---

<b>(21) BR 11 2021 024423-9</b>	Código 1.1 - Publicação Internacional – PCT. Apresentação de petição de requerimento de entrada na fase nacional (30) 06/06/2019 US 62/858,112 (51) A61K 36/185 (2006.01), A61K 31/05 (2006.01), A61K 31/352 (2006.01), A61K 47/10 (2017.01), A61K 47/14 (2017.01), A61K 9/00 (2006.01), A61K 9/10 (2006.01), A61K 9/107 (2006.01), C07C 39/23 (2006.01), C07D 311/80 (2006.01) (86) PCT CA2020/050780 de 05/06/2020 (87) WO 2020/243844 de 10/12/2020
<b>(21) BR 11 2021 024425-5</b>	Código 1.1 - Publicação Internacional – PCT. Apresentação de petição de requerimento de entrada na fase nacional (30) 03/06/2019 US 62/856,295; 17/09/2019 US 62/901,304; 23/10/2019 US 62/924,895 (51) C07K 16/24 (2006.01), A61K 39/395 (2006.01), A61P 37/06 (2006.01) (86) PCT IB2020/054435 de 11/05/2020 (87) WO 2020/245676 de 10/12/2020
<b>(21) BR 11 2021 024426-3</b>	Código 1.1 - Publicação Internacional – PCT. Apresentação de petição de requerimento de entrada na fase nacional (51) G06F 12/06 (2006.01) (86) PCT CN2019/094419 de 02/07/2019 (87) WO 2021/000263 de 07/01/2021
<b>(21) BR 11 2021 024430-1</b>	Código 1.1 - Publicação Internacional – PCT. Apresentação de petição de requerimento de entrada na fase nacional (30) 03/06/2019 US 62/856,204 (51) C22C 21/10 (2006.01), C22F 1/053 (2006.01) (86) PCT US2020/032042 de 08/05/2020 (87) WO 2021/029925 de 18/02/2021
<b>(21) BR 11 2021 024431-0</b>	Código 1.1 - Publicação Internacional – PCT. Apresentação de petição de requerimento de entrada na fase nacional (30) 12/06/2019 US 62/860,676; 04/12/2019 US 62/943,666 (51) C07C 233/74 (2006.01), C07D 213/54 (2006.01), C07D 213/57 (2006.01) (86) PCT US2020/037309 de 11/06/2020 (87) WO 2020/252205 de 17/12/2020
<b>(21) BR 11 2021 024432-8</b>	Código 1.1 - Publicação Internacional – PCT. Apresentação de petição de requerimento de entrada na fase nacional (30) 04/06/2019 KR 10-2019-0066163; 04/09/2019 KR 10-2019-0109333 (51) G16H 50/70 (2018.01), G16H 50/20 (2018.01), G16H 30/40 (2018.01), A61B 5/00 (2006.01)

---

---

(86) PCT KR2019/017679 de 13/12/2019

(87) WO 2020/246676 de 10/12/2020

---

**(21) BR 11 2021 024436-0**

Código 1.1 - Publicação Internacional – PCT. Apresentação de petição de requerimento de entrada na fase nacional

(30) 07/06/2019 DE 10 2019 115 553.3

(51) A61M 1/16 (2006.01), A61M 1/34 (2006.01)

(86) PCT EP2020/065282 de 03/06/2020

(87) WO 2020/245151 de 10/12/2020

---

**(21) BR 11 2021 024437-9**

Código 1.1 - Publicação Internacional – PCT. Apresentação de petição de requerimento de entrada na fase nacional

(30) 07/06/2019 US 62/858,366

(51) A01G 25/00 (2006.01), A01G 25/16 (2006.01), G05B 13/00 (2006.01), G05B 13/02 (2006.01), G05B 13/04 (2006.01)

(86) PCT US2020/036566 de 08/06/2020

(87) WO 2020/247904 de 10/12/2020

---

**(21) BR 11 2021 024438-7**

Código 1.1 - Publicação Internacional – PCT. Apresentação de petição de requerimento de entrada na fase nacional

(30) 03/06/2019 US 62/856,468

(51) A61K 47/64 (2017.01), A61K 39/395 (2006.01), A61K 39/38 (2006.01), A61K 39/44 (2006.01)

(86) PCT US2020/070113 de 03/06/2020

(87) WO 2020/247974 de 10/12/2020

---

**(21) BR 11 2021 024439-5**

Código 1.1 - Publicação Internacional – PCT. Apresentação de petição de requerimento de entrada na fase nacional

(30) 03/06/2019 RU 2019117193

(51) C07D 498/14 (2006.01), C07D 498/18 (2006.01), A61K 31/5365 (2006.01), A61K 31/537 (2006.01), A61K 31/553 (2006.01), A61K 31/4985 (2006.01), A61P 31/18 (2006.01)

(86) PCT RU2020/000118 de 05/03/2020

(87) WO 2020/246910 de 10/12/2020

---

**(21) BR 11 2021 024443-3**

Código 1.1 - Publicação Internacional – PCT. Apresentação de petição de requerimento de entrada na fase nacional

(30) 13/06/2019 US 16/440,934

(51) G01S 13/24 (2006.01), G01S 13/42 (2006.01), G01S 13/28 (2006.01), H04J 13/00 (2011.01), H04L 5/00 (2006.01), G01S 13/58 (2006.01), G01S 13/02 (2006.01)

(86) PCT US2020/070132 de 10/06/2020

(87) WO 2020/252499 de 17/12/2020

---

<b>(21) BR 11 2021 024444-1</b>	Código 1.1 - Publicação Internacional – PCT. Apresentação de petição de requerimento de entrada na fase nacional (51) H01M 10/05 (2010.01) (86) PCT CN2019/090337 de 06/06/2019 (87) WO 2020/243948 de 10/12/2020
<b>(21) BR 11 2021 024445-0</b>	Código 1.1 - Publicação Internacional – PCT. Apresentação de petição de requerimento de entrada na fase nacional (30) 04/06/2019 US 62/857,247; 05/11/2019 US 62/930,966; 27/02/2020 EP 20305191.7 (51) C07K 16/28 (2006.01), A61P 29/00 (2006.01), A61K 39/395 (2006.01) (86) PCT US2020/035871 de 03/06/2020 (87) WO 2020/247461 de 10/12/2020
<b>(21) BR 11 2021 024447-6</b>	Código 1.1 - Publicação Internacional – PCT. Apresentação de petição de requerimento de entrada na fase nacional (30) 14/06/2019 US 62/861,758; 15/07/2019 GB 1910125.2 (51) A61K 31/4439 (2006.01), A61P 9/00 (2006.01), A61P 37/08 (2006.01) (86) PCT GB2020/051441 de 15/06/2020 (87) WO 2020/249979 de 17/12/2020
<b>(21) BR 11 2021 024448-4</b>	Código 1.1 - Publicação Internacional – PCT. Apresentação de petição de requerimento de entrada na fase nacional (30) 04/06/2019 US 62/857,113 (51) F28F 9/02 (2006.01), F28F 9/00 (2006.01), F28F 9/013 (2006.01), F28F 9/08 (2006.01) (86) PCT US2020/035914 de 03/06/2020 (87) WO 2020/247491 de 10/12/2020
<b>(21) BR 11 2021 024451-4</b>	Código 1.1 - Publicação Internacional – PCT. Apresentação de petição de requerimento de entrada na fase nacional (30) 24/06/2019 FR FR1906806 (51) C07D 307/46 (2006.01) (86) PCT EP2020/066525 de 15/06/2020 (87) WO 2020/260058 de 30/12/2020
<b>(21) BR 11 2021 024452-2</b>	Código 1.1 - Publicação Internacional – PCT. Apresentação de petição de requerimento de entrada na fase nacional (30) 13/09/2019 US 62/900,059 (51) A61F 2/24 (2006.01) (86) PCT US2020/050059 de 10/09/2020 (87) WO 2021/050637 de 18/03/2021

---

<b>(21) BR 11 2021 024454-9</b>	Código 1.1 - Publicação Internacional – PCT. Apresentação de petição de requerimento de entrada na fase nacional (51) C01F 7/30 (2006.01), C01B 7/03 (2006.01) (86) PCT EP2019/065025 de 07/06/2019 (87) WO 2020/244782 de 10/12/2020
<b>(21) BR 11 2021 024455-7</b>	Código 1.1 - Publicação Internacional – PCT. Apresentação de petição de requerimento de entrada na fase nacional (30) 06/06/2019 IT 102019000008238 (51) B28B 1/00 (2006.01), B28B 3/12 (2006.01), B28B 11/00 (2006.01), B28B 11/04 (2006.01), B28B 17/00 (2006.01), B30B 5/06 (2006.01), B30B 11/00 (2006.01), B30B 15/26 (2006.01), B41J 3/407 (2006.01), G09F 3/00 (2006.01) (86) PCT IB2020/055302 de 05/06/2020 (87) WO 2020/245778 de 10/12/2020
<b>(21) BR 11 2021 024457-3</b>	Código 1.1 - Publicação Internacional – PCT. Apresentação de petição de requerimento de entrada na fase nacional (30) 12/06/2019 IN 201911023295; 27/08/2019 EP 19193707.7 (51) C07D 307/94 (2006.01), C07D 473/34 (2006.01), C07D 493/04 (2006.01), C07D 519/00 (2006.01), A61K 31/437 (2006.01), A61K 31/343 (2006.01), A61K 31/357 (2006.01), A61P 35/00 (2006.01) (86) PCT EP2020/066182 de 11/06/2020 (87) WO 2020/249663 de 17/12/2020
<b>(21) BR 11 2021 024458-1</b>	Código 1.1 - Publicação Internacional – PCT. Apresentação de petição de requerimento de entrada na fase nacional (30) 05/06/2019 US 62/857,631; 13/01/2020 US 16/741,388 (51) H01F 1/00 (2006.01), H01F 1/42 (2006.01), C08K 9/08 (2006.01), C08K 3/30 (2006.01), C08L 25/18 (2006.01), C08L 79/02 (2006.01), B32B 1/02 (2006.01), C08K 3/22 (2006.01) (86) PCT US2020/021507 de 06/03/2020 (87) WO 2020/247037 de 10/12/2020
<b>(21) BR 11 2021 024461-1</b>	Código 1.1 - Publicação Internacional – PCT. Apresentação de petição de requerimento de entrada na fase nacional (30) 09/07/2019 EP 19185343.1 (51) A61K 9/70 (2006.01) (86) PCT EP2020/069270 de 08/07/2020 (87) WO 2021/005117 de 14/01/2021
<b>(21) BR 11 2021 024463-8</b>	Código 1.1 - Publicação Internacional – PCT. Apresentação de petição de requerimento de entrada na fase nacional

---

---

(30) 03/06/2019 US 62/856,264; 11/10/2019 US 62/914,252; 18/12/2019 US 62/949,817

(51) A61K 31/125 (2006.01), A61K 31/712 (2006.01), C12N 15/113 (2010.01)

(86) PCT US2020/035811 de 03/06/2020

(87) WO 2020/247419 de 10/12/2020

---

**(21) BR 11 2021 024464-6**

Código 1.1 - Publicação Internacional – PCT. Apresentação de petição de requerimento de entrada na fase nacional

(30) 13/06/2019 US 62/861,281; 19/06/2019 US 62/863,804; 01/06/2020 US 16/889,601

(51) H04N 19/174 (2014.01), H04N 19/187 (2014.01), H04N 19/105 (2014.01), H04N 19/70 (2014.01)

(86) PCT US2020/035700 de 02/06/2020

(87) WO 2020/251801 de 17/12/2020

---

**(21) BR 11 2021 024465-4**

Código 1.1 - Publicação Internacional – PCT. Apresentação de petição de requerimento de entrada na fase nacional

(30) 06/06/2019 US 62/857,843

(51) C21B 13/14 (2006.01), F27B 15/00 (2006.01)

(86) PCT US2020/035635 de 02/06/2020

(87) WO 2020/247328 de 10/12/2020

---

**(21) BR 11 2021 024466-2**

Código 1.1 - Publicação Internacional – PCT. Apresentação de petição de requerimento de entrada na fase nacional

(30) 28/06/2019 GB 1909373.1; 12/11/2019 GB 1916448.2

(51) A45D 40/04 (2006.01)

(86) PCT EP2020/068031 de 26/06/2020

(87) WO 2020/260586 de 30/12/2020

---

**(21) BR 11 2021 024468-9**

Código 1.1 - Publicação Internacional – PCT. Apresentação de petição de requerimento de entrada na fase nacional

(30) 03/06/2019 FI 20195469

(51) B01F 13/00 (2006.01), B01F 7/04 (2006.01), B01F 15/00 (2006.01)

(86) PCT FI2020/050384 de 03/06/2020

(87) WO 2020/245505 de 10/12/2020

---

**(21) BR 11 2021 024469-7**

Código 1.1 - Publicação Internacional – PCT. Apresentação de petição de requerimento de entrada na fase nacional

(30) 06/06/2019 US 62/858,076; 27/08/2019 EP 19193850.5

(51) A61K 31/519 (2006.01), A61K 9/00 (2006.01), A61P 35/00 (2006.01), A61K 45/06 (2006.01)

(86) PCT EP2020/065639 de 05/06/2020

(87) WO 2020/245365 de 10/12/2020

---

<b>(21) BR 11 2021 024470-0</b>	Código 1.1 - Publicação Internacional – PCT. Apresentação de petição de requerimento de entrada na fase nacional (30) 06/06/2019 US 62/858,064 (51) A61B 17/132 (2006.01) (86) PCT CA2020/050751 de 01/06/2020 (87) WO 2020/243825 de 10/12/2020
<b>(21) BR 11 2021 024472-7</b>	Código 1.1 - Publicação Internacional – PCT. Apresentação de petição de requerimento de entrada na fase nacional (30) 04/06/2019 US 62/856,793 (51) G06F 16/587 (2019.01), G06F 16/583 (2019.01), G01V 99/00 (2009.01) (86) PCT US2020/036051 de 04/06/2020 (87) WO 2020/247580 de 10/12/2020
<b>(21) BR 11 2021 024474-3</b>	Código 1.1 - Publicação Internacional – PCT. Apresentação de petição de requerimento de entrada na fase nacional (30) 07/06/2019 EP 19179087.2 (51) G01N 33/48 (2006.01), G01N 33/50 (2006.01) (86) PCT EP2020/065832 de 08/06/2020 (87) WO 2020/245459 de 10/12/2020
<b>(21) BR 11 2021 024476-0</b>	Código 1.1 - Publicação Internacional – PCT. Apresentação de petição de requerimento de entrada na fase nacional (30) 03/06/2019 FI 20195469 (51) B01F 7/04 (2006.01), B01F 15/00 (2006.01), B01F 13/00 (2006.01) (86) PCT FI2020/050385 de 03/06/2020 (87) WO 2020/245506 de 10/12/2020
<b>(21) BR 11 2021 024477-8</b>	Código 1.1 - Publicação Internacional – PCT. Apresentação de petição de requerimento de entrada na fase nacional (30) 05/06/2019 US 62/857,776 (51) C01B 31/04 (1968.09), C09C 1/48 (2006.01) (86) PCT US2020/036484 de 05/06/2020 (87) WO 2020/247862 de 10/12/2020
<b>(21) BR 11 2021 024478-6</b>	Código 1.1 - Publicação Internacional – PCT. Apresentação de petição de requerimento de entrada na fase nacional (30) 21/06/2019 US 62/864,584 (51) A23D 7/005 (2006.01), A23D 7/04 (2006.01), A23L 3/46 (2006.01), A23L 27/00 (2016.01) (86) PCT EP2020/066952 de 18/06/2020 (87) WO 2020/254495 de 24/12/2020

---

<b>(21) BR 11 2021 024479-4</b>	Código 1.1 - Publicação Internacional – PCT. Apresentação de petição de requerimento de entrada na fase nacional (30) 04/06/2019 IT 102019000007935 (51) F04D 29/16 (2006.01), F04D 29/38 (2006.01), F04D 29/52 (2006.01) (86) PCT IB2020/054312 de 07/05/2020 (87) WO 2020/245674 de 10/12/2020
<b>(21) BR 11 2021 024482-4</b>	Código 1.1 - Publicação Internacional – PCT. Apresentação de petição de requerimento de entrada na fase nacional (30) 27/06/2019 GB 1909221.2 (51) C11B 9/00 (2006.01), A61K 8/00 (2006.01), A61Q 13/00 (2006.01) (86) PCT EP2020/062178 de 01/05/2020 (87) WO 2020/165463 de 20/08/2020
<b>(21) BR 11 2021 024483-2</b>	Código 1.1 - Publicação Internacional – PCT. Apresentação de petição de requerimento de entrada na fase nacional (30) 04/06/2019 BR BR 10 2019 011600 5 (51) C12N 15/11 (2006.01), C12N 15/113 (2010.01), C12N 15/32 (2006.01), C12N 15/63 (2006.01), C12N 15/82 (2006.01), C12N 5/10 (2006.01), C12Q 1/686 (2018.01), C12Q 1/6813 (2018.01), C12Q 1/6895 (2018.01), A01H 5/00 (2018.01), A01H 5/10 (2018.01) (86) PCT BR2020/050201 de 04/06/2020 (87) WO 2020/243806 de 10/12/2020
<b>(21) BR 11 2021 024484-0</b>	Código 1.1 - Publicação Internacional – PCT. Apresentação de petição de requerimento de entrada na fase nacional (30) 07/06/2019 FR 19/06053 (51) A61Q 5/06 (2006.01), A61K 8/26 (2006.01), A61K 8/362 (2006.01), A61K 8/44 (2006.01), A61K 8/65 (2006.01) (86) PCT FR2020/050958 de 05/06/2020 (87) WO 2020/245546 de 10/12/2020
<b>(21) BR 11 2021 024486-7</b>	Código 1.1 - Publicação Internacional – PCT. Apresentação de petição de requerimento de entrada na fase nacional (30) 03/06/2019 US 62/856,339 (51) H04N 19/52 (2014.01) (86) PCT US2020/035910 de 03/06/2020 (87) WO 2020/247487 de 10/12/2020
<b>(21) BR 11 2021 024487-5</b>	Código 1.1 - Publicação Internacional – PCT. Apresentação de petição de requerimento de entrada na fase nacional (30) 05/06/2019 US 16/432,485

(51) A61L 9/01 (2006.01), C01B 11/02 (2006.01)  
 (86) PCT US2020/034528 de 26/05/2020  
 (87) WO 2020/247203 de 10/12/2020

**(21) BR 11 2021 024489-1**

Código 1.1 - Publicação Internacional – PCT. Apresentação de petição de requerimento de entrada na fase nacional  
 (30) 04/06/2019 US 62/856,853  
 (51) A61B 10/00 (2006.01), G01N 1/00 (2006.01), G01N 33/50 (2006.01), B01L 3/00 (2006.01), B01L 1/00 (2006.01)  
 (86) PCT IL2020/050614 de 03/06/2020  
 (87) WO 2020/245818 de 10/12/2020

**(21) BR 11 2021 024491-3**

Código 1.1 - Publicação Internacional – PCT. Apresentação de petição de requerimento de entrada na fase nacional  
 (30) 05/06/2019 US 62/857,534  
 (51) A61K 38/16 (2006.01), A61K 39/09 (2006.01), A61K 39/39 (2006.01), A61K 47/64 (2017.01), A61P 31/04 (2006.01), A61P 37/04 (2006.01)  
 (86) PCT US2020/035511 de 01/06/2020  
 (87) WO 2020/247301 de 10/12/2020

**(21) BR 11 2021 024492-1**

Código 1.1 - Publicação Internacional – PCT. Apresentação de petição de requerimento de entrada na fase nacional  
 (30) 05/06/2019 EP 19178457.8  
 (51) C25C 3/22 (2006.01), C25C 3/12 (2006.01)  
 (86) PCT EP2020/064777 de 28/05/2020  
 (87) WO 2020/245014 de 10/12/2020

**(21) BR 11 2021 024493-0**

Código 1.1 - Publicação Internacional – PCT. Apresentação de petição de requerimento de entrada na fase nacional  
 (30) 05/06/2019 US 16/432,824  
 (51) G06F 21/64 (2013.01), H04L 29/06 (2006.01), G06F 16/18 (2019.01)  
 (86) PCT US2020/036102 de 04/06/2020  
 (87) WO 2020/247614 de 10/12/2020

**(21) BR 11 2021 024496-4**

Código 1.1 - Publicação Internacional – PCT. Apresentação de petição de requerimento de entrada na fase nacional  
 (30) 05/06/2019 FR FR1905935  
 (51) B64C 1/14 (2006.01)  
 (86) PCT EP2020/065333 de 03/06/2020  
 (87) WO 2020/245188 de 10/12/2020

**(21) BR 11 2021 024499-9**

Código 1.1 - Publicação Internacional – PCT. Apresentação de petição de requerimento de entrada na fase nacional



(30) 05/06/2019 EP 19178470.1  
 (51) C25C 3/22 (2006.01), C25C 3/06 (2006.01), C25C 3/12 (2006.01)  
 (86) PCT EP2020/064778 de 28/05/2020  
 (87) WO 2020/245015 de 10/12/2020

---

**(21) BR 11 2021 024500-6** Código 1.1 - Publicação Internacional – PCT. Apresentação de petição de requerimento de entrada na fase nacional  
 (30) 04/06/2019 US 62/856,846  
 (51) C08F 265/06 (2006.01), B29C 70/48 (2006.01), C08J 5/04 (2006.01), C08J 5/24 (2006.01)  
 (86) PCT US2020/035997 de 03/06/2020  
 (87) WO 2020/247549 de 10/12/2020

---

**(21) BR 11 2021 024502-2** Código 1.1 - Publicação Internacional – PCT. Apresentação de petição de requerimento de entrada na fase nacional  
 (30) 27/06/2019 GB 1909222.0  
 (51) C11B 9/00 (2006.01), A61K 8/00 (2006.01), A61Q 13/00 (2006.01)  
 (86) PCT EP2020/062179 de 01/05/2020  
 (87) WO 2020/165464 de 20/08/2020

---

**(21) BR 11 2021 024503-0** Código 1.1 - Publicação Internacional – PCT. Apresentação de petição de requerimento de entrada na fase nacional  
 (30) 04/06/2019 EP 19178183.0  
 (51) D21C 1/00 (2006.01), D21C 3/00 (2006.01), D21C 9/00 (2006.01), C08L 97/00 (2006.01)  
 (86) PCT EP2020/065042 de 29/05/2020  
 (87) WO 2020/245055 de 10/12/2020

---

**(21) BR 11 2021 024505-7** Código 1.1 - Publicação Internacional – PCT. Apresentação de petição de requerimento de entrada na fase nacional  
 (30) 06/06/2019 GB 1908108.2  
 (51) C07K 16/42 (2006.01), C07K 14/705 (2006.01)  
 (86) PCT GB2020/051377 de 05/06/2020  
 (87) WO 2020/245608 de 10/12/2020

---

**(21) BR 11 2021 024506-5** Código 1.1 - Publicação Internacional – PCT. Apresentação de petição de requerimento de entrada na fase nacional  
 (30) 06/06/2019 CN 201910489946.1  
 (51) C07D 417/14 (2006.01), A61K 31/4439 (2006.01), A61P 35/00 (2006.01)  
 (86) PCT CN2020/094527 de 05/06/2020  
 (87) WO 2020/244612 de 10/12/2020

---

**(21) BR 11 2021 024507-3** Código 1.1 - Publicação Internacional – PCT. Apresentação de petição de

---

requerimento de entrada na fase nacional

(30) 05/06/2019 US 62/857,699; 18/06/2019 US 62/863,193; 28/02/2020 US 62/983,512

(51) C07K 16/28 (2006.01), A61P 37/06 (2006.01)

(86) PCT US2020/036143 de 04/06/2020

(87) WO 2020/247648 de 10/12/2020

---

**(21) BR 11 2021 024508-1**

Código 1.1 - Publicação Internacional – PCT. Apresentação de petição de requerimento de entrada na fase nacional

(30) 06/06/2019 US 62/858,152; 04/06/2020 US 63/034,883

(51) C12P 19/14 (2006.01), C12P 19/20 (2006.01), C12N 1/18 (2006.01), C12N 1/20 (2006.01), C12N 15/52 (2006.01), C12N 15/81 (2006.01)

(86) PCT US2020/036417 de 05/06/2020

(87) WO 2020/247816 de 10/12/2020

---

**(21) BR 11 2021 024509-0**

Código 1.1 - Publicação Internacional – PCT. Apresentação de petição de requerimento de entrada na fase nacional

(30) 05/06/2019 EP 19178590.6; 16/09/2019 CN 201910870222.1

(51) C22C 38/00 (2006.01), C22C 38/20 (2006.01), C22C 38/22 (2006.01), C22C 38/02 (2006.01), C22C 38/04 (2006.01), C22C 38/42 (2006.01), C22C 38/44 (2006.01), C22C 38/24 (2006.01), C22C 38/46 (2006.01), C21D 8/02 (2006.01), C21D 1/18 (2006.01), C21D 9/46 (2006.01), C21D 6/00 (2006.01), C21D 6/02 (2006.01)

(86) PCT EP2020/065508 de 04/06/2020

(87) WO 2020/245285 de 10/12/2020

---

**(21) BR 11 2021 024510-3**

Código 1.1 - Publicação Internacional – PCT. Apresentação de petição de requerimento de entrada na fase nacional

(30) 19/06/2019 DK PA201970382; 19/06/2019 DK PA201970383; 19/06/2019 DK PA201970384

(51) C07C 327/30 (2006.01), A61K 31/16 (2006.01), A61P 3/00 (2006.01)

(86) PCT EP2020/066923 de 18/06/2020

(87) WO 2020/254484 de 24/12/2020

---

**(21) BR 11 2021 024512-0**

Código 1.1 - Publicação Internacional – PCT. Apresentação de petição de requerimento de entrada na fase nacional

(30) 05/06/2019 US 62/857,602

(51) B65D 83/00 (2006.01), B65B 1/04 (2006.01), B67D 7/00 (2010.01), B67D 7/02 (2010.01), B67D 7/32 (2010.01), B67D 7/34 (2010.01), B67D 1/00 (2006.01), G07F 13/02 (2006.01), G07F 13/04 (2006.01), G07F 11/00 (2006.01), B60P 3/025 (2006.01), G06Q 10/00 (2012.01), G06Q 20/18 (2012.01), G06Q 20/38 (2012.01), G06Q 30/02 (2012.01), G06Q 30/06 (2012.01), G06Q 50/10 (2012.01), G06Q 50/12 (2012.01)

---

(86) PCT CL2020/050061 de 05/06/2020

(87) WO 2020/243850 de 10/12/2020

---

**(21) BR 11 2021 024513-8**

Código 1.1 - Publicação Internacional – PCT. Apresentação de petição de requerimento de entrada na fase nacional

(30) 19/07/2019 EP 19187403.1

(51) A24D 1/20 (2020.01), A24F 40/20 (2020.01), A24F 40/10 (2020.01)

(86) PCT EP2020/068263 de 29/06/2020

(87) WO 2021/013477 de 28/01/2021

---

**(21) BR 11 2021 024514-6**

Código 1.1 - Publicação Internacional – PCT. Apresentação de petição de requerimento de entrada na fase nacional

(30) 07/06/2019 CN PCT/CN2019/090447; 19/07/2019 CN

PCT/CN2019/096792

(51) A23K 50/75 (2016.01), A23K 20/10 (2016.01), A23K 20/111 (2016.01), A23K 20/116 (2016.01), A23K 50/70 (2016.01), A61K 31/05 (2006.01), A61K 31/192 (2006.01), A61K 31/433 (2006.01)

(86) PCT EP2020/065227 de 02/06/2020

(87) WO 2020/245121 de 10/12/2020

---

**(21) BR 11 2021 024515-4**

Código 1.1 - Publicação Internacional – PCT. Apresentação de petição de requerimento de entrada na fase nacional

(30) 14/06/2019 US 62/861,828; 28/06/2019 US 62/868,346; 11/06/2020 US 16/899,063

(51) H04N 19/70 (2014.01), H04N 19/122 (2014.01), H04N 19/159 (2014.01), H04N 19/176 (2014.01), H04N 19/61 (2014.01), H04N 19/18 (2014.01)

(86) PCT US2020/037459 de 12/06/2020

(87) WO 2020/252279 de 17/12/2020

---

**(21) BR 11 2021 024517-0**

Código 1.1 - Publicação Internacional – PCT. Apresentação de petição de requerimento de entrada na fase nacional

(30) 04/06/2019 US 62/857,268; 04/06/2020 US 16/893,353

(51) H04N 5/33 (2006.01)

(86) PCT US2020/036205 de 04/06/2020

(87) WO 2020/247689 de 10/12/2020

---

**(21) BR 11 2021 024518-9**

Código 1.1 - Publicação Internacional – PCT. Apresentação de petição de requerimento de entrada na fase nacional

(30) 04/06/2019 EP 19178170.7

(51) D21C 3/00 (2006.01), D21C 5/00 (2006.01)

(86) PCT EP2020/065047 de 29/05/2020

(87) WO 2020/245058 de 10/12/2020

---

<b>(21) BR 11 2021 024523-5</b>	Código 1.1 - Publicação Internacional – PCT. Apresentação de petição de requerimento de entrada na fase nacional (30) 18/12/2019 DE 10 2019 134 887.0 (51) F04D 29/36 (2006.01), F04D 25/02 (2006.01), F04D 19/00 (2006.01) (86) PCT EP2020/025503 de 11/11/2020 (87) WO 2021/121648 de 24/06/2021
<b>(21) BR 11 2021 024524-3</b>	Código 1.1 - Publicação Internacional – PCT. Apresentação de petição de requerimento de entrada na fase nacional (30) 05/06/2019 EP 19178445.3 (51) C25C 3/06 (2006.01), C25C 3/12 (2006.01), C25C 7/02 (2006.01) (86) PCT EP2020/064780 de 28/05/2020 (87) WO 2020/245017 de 10/12/2020
<b>(21) BR 11 2021 024526-0</b>	Código 1.1 - Publicação Internacional – PCT. Apresentação de petição de requerimento de entrada na fase nacional (30) 02/07/2019 JP 2019-123789 (51) C03C 27/12 (2006.01), B32B 17/10 (2006.01), B32B 27/30 (2006.01) (86) PCT JP2019/045502 de 20/11/2019 (87) WO 2021/002034 de 07/01/2021
<b>(21) BR 11 2021 024528-6</b>	Código 1.1 - Publicação Internacional – PCT. Apresentação de petição de requerimento de entrada na fase nacional (30) 05/06/2019 US 62/857,718 (51) A24B 15/10 (2006.01), C12P 17/12 (2006.01), C12P 17/16 (2006.01), C12N 15/05 (2006.01), A01H 5/00 (2018.01), A01H 5/12 (2018.01) (86) PCT US2020/036426 de 05/06/2020 (87) WO 2020/247821 de 10/12/2020
<b>(21) BR 11 2021 024529-4</b>	Código 1.1 - Publicação Internacional – PCT. Apresentação de petição de requerimento de entrada na fase nacional (30) 07/06/2019 EP 19179122.7 (51) B62D 25/00 (2006.01), B62D 29/00 (2006.01) (86) PCT EP2020/065509 de 04/06/2020 (87) WO 2020/245286 de 10/12/2020
<b>(21) BR 11 2021 024530-8</b>	Código 1.1 - Publicação Internacional – PCT. Apresentação de petição de requerimento de entrada na fase nacional (30) 06/06/2019 CN 201910490711.4 (51) A61K 31/4155 (2006.01), A61K 31/437 (2006.01), A61K 31/519 (2006.01) (86) PCT CN2020/088122 de 30/04/2020 (87) WO 2020/244349 de 10/12/2020

<b>(21) BR 11 2021 024532-4</b>	<p>Código 1.1 - Publicação Internacional – PCT. Apresentação de petição de requerimento de entrada na fase nacional</p> <p>(30) 19/06/2019 EP 19181360.9</p> <p>(51) A61K 31/519 (2006.01), A61K 45/06 (2006.01), A61P 35/00 (2006.01)</p> <p>(86) PCT EP2020/066839 de 17/06/2020</p> <p>(87) WO 2020/254451 de 24/12/2020</p>
<b>(21) BR 11 2021 024533-2</b>	<p>Código 1.1 - Publicação Internacional – PCT. Apresentação de petição de requerimento de entrada na fase nacional</p> <p>(30) 06/06/2019 CN 201910490418.8</p> <p>(51) C07D 491/147 (2006.01), A61P 29/00 (2006.01), A61P 35/00 (2006.01), A61P 37/00 (2006.01), A61K 31/415 (2006.01), A61K 31/437 (2006.01)</p> <p>(86) PCT CN2020/088121 de 30/04/2020</p> <p>(87) WO 2020/244348 de 10/12/2020</p>
<b>(21) BR 11 2021 024534-0</b>	<p>Código 1.1 - Publicação Internacional – PCT. Apresentação de petição de requerimento de entrada na fase nacional</p> <p>(30) 06/06/2019 US 62/858,059</p> <p>(51) C12N 15/113 (2010.01), A61K 31/713 (2006.01), A61K 31/712 (2006.01), A61K 31/7125 (2006.01), A61P 1/16 (2006.01), A61P 11/00 (2006.01)</p> <p>(86) PCT US2020/036359 de 05/06/2020</p> <p>(87) WO 2020/247774 de 10/12/2020</p>
<b>(21) BR 11 2021 024535-9</b>	<p>Código 1.1 - Publicação Internacional – PCT. Apresentação de petição de requerimento de entrada na fase nacional</p> <p>(30) 13/06/2019 JP 2019-110238</p> <p>(51) C07D 471/04 (2006.01), A01P 7/02 (2006.01), A01P 7/04 (2006.01), A01N 47/02 (2006.01), A01P 3/00 (2006.01), A01N 43/90 (2006.01)</p> <p>(86) PCT JP2020/023192 de 12/06/2020</p> <p>(87) WO 2020/251013 de 17/12/2020</p>
<b>(21) BR 11 2021 024537-5</b>	<p>Código 1.1 - Publicação Internacional – PCT. Apresentação de petição de requerimento de entrada na fase nacional</p> <p>(30) 04/06/2019 US 62/856,955; 13/09/2019 NL 2023833</p> <p>(51) B67D 1/08 (2006.01), B67D 1/00 (2006.01), B67D 1/04 (2006.01), B67D 1/12 (2006.01)</p> <p>(86) PCT NL2020/050362 de 04/06/2020</p> <p>(87) WO 2020/246884 de 10/12/2020</p>
<b>(21) BR 11 2021 024540-5</b>	<p>Código 1.1 - Publicação Internacional – PCT. Apresentação de petição de requerimento de entrada na fase nacional</p> <p>(30) 06/06/2019 US 62/858,167; 30/10/2019 DE 10 2019 129 341.3</p> <p>(51) G01N 33/50 (2006.01), A61K 35/17 (2015.01), G01N 33/569 (2006.01),</p>

---

G01N 15/14 (2006.01)  
 (86) PCT EP2020/065567 de 04/06/2020  
 (87) WO 2020/245326 de 10/12/2020

---

**(21) BR 11 2021 024542-1** Código 1.1 - Publicação Internacional – PCT. Apresentação de petição de requerimento de entrada na fase nacional  
 (30) 02/08/2019 US 16/530,465  
 (51) E21B 47/09 (2012.01), E21B 47/12 (2012.01), E21B 33/14 (2006.01)  
 (86) PCT US2019/044905 de 02/08/2019  
 (87) WO 2021/025669 de 11/02/2021

---

**(21) BR 11 2021 024543-0** Código 1.1 - Publicação Internacional – PCT. Apresentação de petição de requerimento de entrada na fase nacional  
 (51) C05G 3/00 (2020.01), C05B 3/00 (2006.01)  
 (86) PCT KR2019/006906 de 07/06/2019  
 (87) WO 2020/246650 de 10/12/2020

---

**(21) BR 11 2021 024544-8** Código 1.1 - Publicação Internacional – PCT. Apresentação de petição de requerimento de entrada na fase nacional  
 (30) 04/06/2019 CN 201910481112.6  
 (51) C07K 16/30 (2006.01), C07K 19/00 (2006.01), C12N 15/63 (2006.01), A61K 39/395 (2006.01), A61P 35/00 (2006.01)  
 (86) PCT CN2020/094045 de 03/06/2020  
 (87) WO 2020/244526 de 10/12/2020

---

**(21) BR 11 2021 024546-4** Código 1.1 - Publicação Internacional – PCT. Apresentação de petição de requerimento de entrada na fase nacional  
 (30) 06/06/2019 CN 201910489162.9; 26/05/2020 CN 202010455709.6  
 (51) C07D 487/12 (2006.01), C07D 487/20 (2006.01), A61K 31/4745 (2006.01), A61P 35/00 (2006.01)  
 (86) PCT CN2020/094692 de 05/06/2020  
 (87) WO 2020/244637 de 10/12/2020

---

**(21) BR 11 2021 024547-2** Código 1.1 - Publicação Internacional – PCT. Apresentação de petição de requerimento de entrada na fase nacional  
 (30) 06/06/2019 AU 2019901972  
 (51) E21B 47/04 (2012.01), E21B 47/06 (2012.01), G01B 7/04 (2006.01), G01B 7/26 (2006.01)  
 (86) PCT AU2020/050583 de 08/06/2020  
 (87) WO 2020/243797 de 10/12/2020

---

**(21) BR 11 2021 024550-2** Código 1.1 - Publicação Internacional – PCT. Apresentação de petição de requerimento de entrada na fase nacional

(30) 05/06/2019 GB 1908043.1; 06/08/2019 GB 1911263.0; 04/11/2019 GB 1915959.9; 23/11/2019 GB 1917094.3; 02/12/2019 GB 1917532.2

(51) A61M 1/36 (2006.01), A61F 2/02 (2006.01), A61M 1/16 (2006.01), A61M 1/34 (2006.01), A61M 37/00 (2006.01)

(86) PCT IB2020/055221 de 03/06/2020

(87) WO 2020/148741 de 23/07/2020

**(21) BR 11 2021 024551-0**

Código 1.1 - Publicação Internacional – PCT. Apresentação de petição de requerimento de entrada na fase nacional

(30) 28/06/2019 EP 19183269.0; 28/06/2019 US 62/868,070

(51) H04N 19/46 (2014.01), H04N 19/70 (2014.01), H04N 19/85 (2014.01), H04N 21/84 (2011.01)

(86) PCT US2020/039969 de 26/06/2020

(87) WO 2020/264409 de 30/12/2020

**(21) BR 11 2021 024552-9**

Código 1.1 - Publicação Internacional – PCT. Apresentação de petição de requerimento de entrada na fase nacional

(30) 04/06/2019 US 16/431,598

(51) A61L 9/04 (2006.01), A01N 53/00 (2006.01), B32B 7/05 (2019.01), B32B 7/06 (2019.01), B32B 7/12 (2006.01), B32B 27/30 (2006.01), B32B 27/32 (2006.01), B32B 27/34 (2006.01), B32B 7/08 (2019.01), B32B 27/16 (2006.01), A61L 101/36 (2006.01)

(86) PCT US2020/035514 de 01/06/2020

(87) WO 2020/247303 de 10/12/2020

**(21) BR 11 2021 024553-7**

Código 1.1 - Publicação Internacional – PCT. Apresentação de petição de requerimento de entrada na fase nacional

(30) 06/06/2019 CN PCT/CN2019/090366

(51) C07K 16/28 (2006.01), C12N 15/13 (2006.01), A61K 39/395 (2006.01)

(86) PCT CN2020/094489 de 05/06/2020

(87) WO 2020/244606 de 10/12/2020

**(21) BR 11 2021 024555-3**

Código 1.1 - Publicação Internacional – PCT. Apresentação de petição de requerimento de entrada na fase nacional

(30) 06/06/2019 US 62/858,198

(51) A01N 25/10 (2006.01), A01N 43/16 (2006.01), A01N 63/04 (1980.01)

(86) PCT US2020/036431 de 05/06/2020

(87) WO 2020/247824 de 10/12/2020

**(21) BR 11 2021 024559-6**

Código 1.1 - Publicação Internacional – PCT. Apresentação de petição de requerimento de entrada na fase nacional

(30) 03/06/2019 US 62/856,680

(51) G01V 1/38 (2006.01)

---

(86) PCT US2020/035928 de 03/06/2020

(87) WO 2020/247503 de 10/12/2020

---

**(21) BR 11 2021 024563-4**

Código 1.1 - Publicação Internacional – PCT. Apresentação de petição de requerimento de entrada na fase nacional

(30) 05/06/2019 US 62/857.360; 01/06/2020 US 16/889.398

(51) A61M 25/00 (2006.01), A61M 39/00 (2006.01)

(86) PCT US2020/035736 de 02/06/2020

(87) WO 2020/247384 de 10/12/2020

---

**(21) BR 11 2021 024564-2**

Código 1.1 - Publicação Internacional – PCT. Apresentação de petição de requerimento de entrada na fase nacional

(30) 05/06/2019 EP 19178414.9

(51) C11D 17/04 (2006.01), C11D 3/00 (2006.01)

(86) PCT EP2020/063964 de 19/05/2020

(87) WO 2020/244925 de 10/12/2020

---

**(21) BR 11 2021 024565-0**

Código 1.1 - Publicação Internacional – PCT. Apresentação de petição de requerimento de entrada na fase nacional

(30) 30/05/2019 US 16/427.085

(51) A61K 8/04 (2006.01), A61K 8/365 (2006.01), A61K 8/81 (2006.01), A61K 8/92 (2006.01), A61Q 19/00 (2006.01)

(86) PCT US2020/033200 de 15/05/2020

(87) WO 2020/242792 de 03/12/2020

---

**(21) BR 11 2021 024566-9**

Código 1.1 - Publicação Internacional – PCT. Apresentação de petição de requerimento de entrada na fase nacional

(30) 05/06/2019 EP 19178492.5

(51) C07B 59/00 (2006.01), C07D 401/06 (2006.01), C07D 401/14 (2006.01), C07F 9/6558 (2006.01)

(86) PCT CZ2020/050035 de 28/05/2020

(87) WO 2020/244686 de 10/12/2020

---

**(21) BR 11 2021 024568-5**

Código 1.1 - Publicação Internacional – PCT. Apresentação de petição de requerimento de entrada na fase nacional

(30) 13/06/2019 AU 2019902063

(51) A61M 29/02 (2006.01)

(86) PCT AU2020/050597 de 12/06/2020

(87) WO 2020/248021 de 17/12/2020

---

**(21) BR 11 2021 024574-0**

Código 1.1 - Publicação Internacional – PCT. Apresentação de petição de requerimento de entrada na fase nacional

(30) 04/06/2019 DK PA 2019 70361



(51) B01D 45/02 (2006.01), B07B 7/04 (2006.01), B07B 7/083 (2006.01), B07B 9/02 (2006.01)

(86) PCT IB2020/055284 de 04/06/2020

(87) WO 2020/245768 de 10/12/2020

**(21) BR 11 2021 024576-6**

Código 1.1 - Publicação Internacional – PCT. Apresentação de petição de requerimento de entrada na fase nacional

(30) 05/06/2019 IN 201911022317

(51) A01N 43/58 (2006.01), A01N 25/22 (2006.01), A01N 25/04 (2006.01)

(86) PCT IB2020/055267 de 04/06/2020

(87) WO 2020/254902 de 24/12/2020

**(21) BR 11 2021 024580-4**

Código 1.1 - Publicação Internacional – PCT. Apresentação de petição de requerimento de entrada na fase nacional

(30) 05/06/2019 IT 102019000008157

(51) B61B 7/00 (2006.01), B61B 12/02 (2006.01), B61B 15/00 (2006.01)

(86) PCT IB2020/055325 de 05/06/2020

(87) WO 2020/245796 de 10/12/2020

**(21) BR 11 2021 024582-0**

Código 1.1 - Publicação Internacional – PCT. Apresentação de petição de requerimento de entrada na fase nacional

(30) 21/06/2019 EP 19181732.9

(51) E21B 33/127 (2006.01)

(86) PCT EP2020/067147 de 19/06/2020

(87) WO 2020/254601 de 24/12/2020

**(21) BR 11 2021 024583-9**

Código 1.1 - Publicação Internacional – PCT. Apresentação de petição de requerimento de entrada na fase nacional

(30) 01/10/2019 US 16/590,065

(51) C03B 5/44 (2006.01), C03B 5/235 (2006.01), F27D 1/12 (2006.01)

(86) PCT US2020/053204 de 29/09/2020

(87) WO 2021/067227 de 08/04/2021

**(21) BR 11 2021 024585-5**

Código 1.1 - Publicação Internacional – PCT. Apresentação de petição de requerimento de entrada na fase nacional

(30) 30/09/2019 US 62/908,538

(51) A61F 2/24 (2006.01)

(86) PCT US2020/051300 de 17/09/2020

(87) WO 2021/067043 de 08/04/2021

**(21) BR 11 2021 024587-1**

Código 1.1 - Publicação Internacional – PCT. Apresentação de petição de requerimento de entrada na fase nacional

(30) 04/06/2019 US US 16/431,390

(51) E21B 47/107 (2012.01), E21B 47/14 (2006.01), G01V 1/40 (2006.01), E21B 21/08 (2006.01)

(86) PCT US2020/035060 de 29/05/2020

(87) WO 2020/247250 de 10/12/2020

**(21) BR 11 2021 024588-0**

Código 1.1 - Publicação Internacional – PCT. Apresentação de petição de requerimento de entrada na fase nacional

(30) 19/06/2019 US 62/863,734; 18/06/2020 US 16/905,100

(51) H04N 19/70 (2014.01), H04N 19/12 (2014.01), H04N 19/122 (2014.01), H04N 19/176 (2014.01)

(86) PCT US2020/038598 de 19/06/2020

(87) WO 2020/257557 de 24/12/2020

**(21) BR 11 2021 024590-1**

Código 1.1 - Publicação Internacional – PCT. Apresentação de petição de requerimento de entrada na fase nacional

(30) 12/06/2019 US 16/438,851

(51) C23G 1/08 (2006.01), C23G 5/00 (2006.01), A61B 17/06 (2006.01), C11D 11/00 (2006.01), A61B 90/70 (2016.01), A61L 2/16 (2006.01), B08B 3/12 (2006.01)

(86) PCT IB2020/055331 de 05/06/2020

(87) WO 2020/250099 de 17/12/2020

**(21) BR 11 2021 024591-0**

Código 1.1 - Publicação Internacional – PCT. Apresentação de petição de requerimento de entrada na fase nacional

(30) 17/06/2019 US 16/443,695

(51) G06N 3/063 (2006.01), G06N 3/04 (2006.01), G06N 3/08 (2006.01)

(86) PCT US2020/038081 de 17/06/2020

(87) WO 2020/257245 de 24/12/2020

**(21) BR 11 2021 024592-8**

Código 1.1 - Publicação Internacional – PCT. Apresentação de petição de requerimento de entrada na fase nacional

(30) 07/06/2019 GB 1908155.3

(51) C12N 15/74 (2006.01), A61P 1/04 (2006.01), A61P 3/04 (2006.01), A61P 11/06 (2006.01), A61P 29/00 (2006.01), A61P 35/00 (2006.01), A61P 37/06 (2006.01), C12N 15/70 (2006.01), C07K 14/24 (2006.01)

(86) PCT GB2020/051380 de 05/06/2020

(87) WO 2020/245611 de 10/12/2020

**(21) BR 11 2021 024593-6**

Código 1.1 - Publicação Internacional – PCT. Apresentação de petição de requerimento de entrada na fase nacional

(30) 07/06/2019 AU 2019901993

(51) C06B 43/00 (2006.01), C06B 23/00 (2006.01), C06B 47/14 (2006.01), C06B 21/00 (2006.01)

---

(86) PCT AU2020/050573 de 05/06/2020

(87) WO 2020/243788 de 10/12/2020

---

**(21) BR 11 2021 024596-0**

Código 1.1 - Publicação Internacional – PCT. Apresentação de petição de requerimento de entrada na fase nacional

(30) 07/06/2019 DE 10 2019 115 598.3

(51) A45F 3/18 (2006.01), A45F 3/20 (2006.01)

(86) PCT EP2020/065827 de 08/06/2020

(87) WO 2020/245457 de 10/12/2020

---

**(21) BR 11 2021 024597-9**

Código 1.1 - Publicação Internacional – PCT. Apresentação de petição de requerimento de entrada na fase nacional

(30) 07/06/2019 US 62/858,384

(51) C12N 5/079 (2010.01), C12N 5/09 (2010.01), G01N 33/48 (2006.01)

(86) PCT IB2020/055377 de 08/06/2020

(87) WO 2020/245810 de 10/12/2020

---

**(21) BR 11 2021 024599-5**

Código 1.1 - Publicação Internacional – PCT. Apresentação de petição de requerimento de entrada na fase nacional

(30) 07/06/2019 DE 10 2019 208 356.0

(51) B60T 8/172 (2006.01), B60T 8/52 (2006.01), B60T 13/74 (2006.01), B60T 17/18 (2006.01), B60T 17/22 (2006.01), F16D 49/16 (2006.01), F16D 51/18 (2006.01), F16D 63/00 (2006.01), F16D 65/04 (2006.01), F16D 65/08 (2006.01), F16D 65/09 (2006.01), B60T 1/06 (2006.01), B60T 8/171 (2006.01)

(86) PCT EP2020/064749 de 27/05/2020

(87) WO 2020/245008 de 10/12/2020

---

**(21) BR 11 2021 024600-2**

Código 1.1 - Publicação Internacional – PCT. Apresentação de petição de requerimento de entrada na fase nacional

(30) 07/06/2019 CH 00781/19

(51) A61H 23/02 (2006.01), B06B 1/04 (2006.01)

(86) PCT EP2020/065867 de 08/06/2020

(87) WO 2020/245467 de 10/12/2020

---

**(21) BR 11 2021 024603-7**

Código 1.1 - Publicação Internacional – PCT. Apresentação de petição de requerimento de entrada na fase nacional

(30) 06/06/2019 DK PA 2019 00691

(51) F04C 2/12 (2006.01), F04C 13/00 (2006.01), F04C 15/06 (2006.01)

(86) PCT EP2020/065360 de 03/06/2020

(87) WO 2020/245204 de 10/12/2020

---

**(21) BR 11 2021 024604-5**

Código 1.1 - Publicação Internacional – PCT. Apresentação de petição de requerimento de entrada na fase nacional

---

(30) 13/06/2019 US US 16/440,496  
 (51) F02M 61/18 (2006.01), F02M 61/20 (2006.01), F02M 37/20 (2006.01),  
 F02M 59/10 (2006.01)  
 (86) PCT US2020/037161 de 11/06/2020  
 (87) WO 2020/252119 de 17/12/2020

---

**(21) BR 11 2021 024609-6** Código 1.1 - Publicação Internacional – PCT. Apresentação de petição de requerimento de entrada na fase nacional  
 (30) 07/06/2019 CH 00780/19  
 (51) A61H 23/02 (2006.01), B06B 1/04 (2006.01)  
 (86) PCT EP2020/065865 de 08/06/2020  
 (87) WO 2020/245466 de 10/12/2020

---

**(21) BR 11 2021 024610-6** Código 1.1 - Publicação Internacional – PCT. Apresentação de petição de requerimento de entrada na fase nacional  
 (30) 13/06/2019 IT 102019000008856  
 (51) B29D 30/72 (2006.01), B29D 30/06 (2006.01)  
 (86) PCT IB2020/055072 de 28/05/2020  
 (87) WO 2020/250072 de 17/12/2020

---

**(21) BR 11 2021 024611-8** Código 1.1 - Publicação Internacional – PCT. Apresentação de petição de requerimento de entrada na fase nacional  
 (30) 04/07/2019 AU 2019902373  
 (51) A61B 5/1455 (2006.01), A61B 5/00 (2006.01)  
 (86) PCT AU2020/050695 de 03/07/2020  
 (87) WO 2021/000021 de 07/01/2021

---

**(21) BR 11 2021 024612-6** Código 1.1 - Publicação Internacional – PCT. Apresentação de petição de requerimento de entrada na fase nacional  
 (30) 13/06/2019 IT 102019000008862  
 (51) B29D 30/06 (2006.01), B29D 30/72 (2006.01), B29C 33/30 (2006.01)  
 (86) PCT IB2020/055056 de 28/05/2020  
 (87) WO 2020/250070 de 17/12/2020

---

**(21) BR 11 2021 024613-4** Código 1.1 - Publicação Internacional – PCT. Apresentação de petição de requerimento de entrada na fase nacional  
 (30) 06/06/2019 EP 19178880.1  
 (51) F25D 23/02 (2006.01), A47F 3/04 (2006.01)  
 (86) PCT EP2020/057100 de 16/03/2020  
 (87) WO 2020/244821 de 10/12/2020

---

**(21) BR 11 2021 024615-0** Código 1.1 - Publicação Internacional – PCT. Apresentação de petição de requerimento de entrada na fase nacional

---

(30) 20/06/2019 US 62/864,422; 25/06/2019 US 62/866,325; 18/06/2020 US 16/905,352

(51) H04N 19/105 (2014.01), H04N 19/176 (2014.01), H04N 19/70 (2014.01), H04N 19/593 (2014.01)

(86) PCT US2020/038602 de 19/06/2020

(87) WO 2020/257559 de 24/12/2020

---

**(21) BR 11 2021 024616-9**

Código 1.1 - Publicação Internacional – PCT. Apresentação de petição de requerimento de entrada na fase nacional

(30) 07/06/2019 US 62/858,766

(51) A61K 9/00 (2006.01), A61Q 19/08 (2006.01), A61K 38/48 (2006.01), A61K 47/02 (2006.01), A61K 47/18 (2017.01)

(86) PCT IB2020/055340 de 06/06/2020

(87) WO 2020/245803 de 10/12/2020

---

**(21) BR 11 2021 024617-7**

Código 1.1 - Publicação Internacional – PCT. Apresentação de petição de requerimento de entrada na fase nacional

(30) 20/03/2019 US 62/821,264

(51) C07C 29/74 (2006.01), C07C 27/02 (2006.01), C07C 31/04 (2006.01), C07C 31/08 (2006.01), C07C 31/20 (2006.01), C07C 63/26 (2006.01), C08J 11/24 (2006.01)

(86) PCT IB2020/000192 de 18/03/2020

(87) WO 2020/188354 de 24/09/2020

---

**(21) BR 11 2021 024618-5**

Código 1.1 - Publicação Internacional – PCT. Apresentação de petição de requerimento de entrada na fase nacional

(51) A01K 61/59 (2017.01)

(86) PCT JP2019/023213 de 12/06/2019

(87) WO 2020/250330 de 17/12/2020

---

**(21) BR 11 2021 024620-7**

Código 1.1 - Publicação Internacional – PCT. Apresentação de petição de requerimento de entrada na fase nacional

(51) C01B 33/40 (2006.01), B28C 1/10 (2006.01), C09C 1/42 (2006.01), B82Y 40/00 (2011.01)

(86) PCT AU2019/050575 de 05/06/2019

(87) WO 2019/232578 de 12/12/2019

---

**(21) BR 11 2021 024621-5**

Código 1.1 - Publicação Internacional – PCT. Apresentação de petição de requerimento de entrada na fase nacional

(30) 13/06/2019 DK PA 2019 00714

(51) C12N 1/30 (2006.01), C12M 1/04 (2006.01), C12M 1/34 (2006.01)

(86) PCT EP2020/066198 de 11/06/2020

(87) WO 2020/249670 de 17/12/2020

---

**(21) BR 11 2021 024622-3** Código 1.1 - Publicação Internacional – PCT. Apresentação de petição de requerimento de entrada na fase nacional  
 (30) 14/06/2019 SE 1950715-1  
 (51) G01N 33/04 (2006.01), A01J 5/007 (2006.01)  
 (86) PCT SE2020/050582 de 09/06/2020  
 (87) WO 2020/251456 de 17/12/2020

---

**(21) BR 11 2021 024623-1** Código 1.1 - Publicação Internacional – PCT. Apresentação de petição de requerimento de entrada na fase nacional  
 (30) 18/06/2019 CN 201910526918.2  
 (51) B65D 47/34 (2006.01), B65D 47/20 (2006.01)  
 (86) PCT CN2020/095126 de 09/06/2020  
 (87) WO 2020/253578 de 24/12/2020

---

**(21) BR 11 2021 024624-0** Código 1.1 - Publicação Internacional – PCT. Apresentação de petição de requerimento de entrada na fase nacional  
 (30) 07/06/2019 EP 19179046.8  
 (51) C12Q 1/6804 (2018.01), G01N 33/543 (2006.01)  
 (86) PCT EP2020/065654 de 05/06/2020  
 (87) WO 2020/245377 de 10/12/2020

---

**(21) BR 11 2021 024627-4** Código 1.1 - Publicação Internacional – PCT. Apresentação de petição de requerimento de entrada na fase nacional  
 (30) 12/06/2019 EP 19179678.8  
 (51) B01D 1/00 (2006.01), B01D 1/22 (2006.01)  
 (86) PCT EP2020/066249 de 12/06/2020  
 (87) WO 2020/249705 de 17/12/2020

---

**(21) BR 11 2021 024628-2** Código 1.1 - Publicação Internacional – PCT. Apresentação de petição de requerimento de entrada na fase nacional  
 (30) 12/07/2019 DE 10 2019 118 896.2  
 (51) B60T 13/38 (2006.01), B60T 13/68 (2006.01), B60T 15/04 (2006.01)  
 (86) PCT EP2020/069423 de 09/07/2020  
 (87) WO 2021/009011 de 21/01/2021

---

**(21) BR 11 2021 024632-0** Código 1.1 - Publicação Internacional – PCT. Apresentação de petição de requerimento de entrada na fase nacional  
 (30) 07/06/2019 US 62/858,806  
 (51) A61K 39/395 (2006.01), C07K 16/00 (2006.01)  
 (86) PCT EP2020/065716 de 05/06/2020  
 (87) WO 2020/245420 de 10/12/2020

---

<b>(21) BR 11 2021 024633-9</b>	Código 1.1 - Publicação Internacional – PCT. Apresentação de petição de requerimento de entrada na fase nacional (30) 05/07/2019 EP 19184820.9 (51) A61K 31/4425 (2006.01), A61K 31/198 (2006.01), A61K 31/405 (2006.01), A61K 31/355 (2006.01), A61K 31/375 (2006.01), A61K 31/4188 (2006.01), A61K 31/4415 (2006.01), A61K 31/455 (2006.01), A61K 31/592 (2006.01), A61K 31/593 (2006.01), A61K 31/714 (2006.01), A61P 21/00 (2006.01), A23L 33/00 (2016.01), A23L 33/105 (2016.01), A61K 36/48 (2006.01) (86) PCT EP2020/068781 de 03/07/2020 (87) WO 2021/004919 de 14/01/2021
<b>(21) BR 11 2021 024634-7</b>	Código 1.1 - Publicação Internacional – PCT. Apresentação de petição de requerimento de entrada na fase nacional (30) 06/06/2019 US 62/858,048 (51) A45D 33/00 (2006.01), A61K 8/64 (2006.01), A61Q 19/00 (2006.01) (86) PCT US2020/036510 de 06/06/2020 (87) WO 2020/247887 de 10/12/2020
<b>(21) BR 11 2021 024635-5</b>	Código 1.1 - Publicação Internacional – PCT. Apresentação de petição de requerimento de entrada na fase nacional (51) E21B 33/12 (2006.01), E21B 33/127 (2006.01), E21B 43/12 (2006.01) (86) PCT US2019/045301 de 06/08/2019 (87) WO 2021/025689 de 11/02/2021
<b>(21) BR 11 2021 024636-3</b>	Código 1.1 - Publicação Internacional – PCT. Apresentação de petição de requerimento de entrada na fase nacional (30) 10/06/2019 US 62/859,683 (51) A61K 39/12 (2006.01), C12N 15/85 (2006.01) (86) PCT US2020/037094 de 10/06/2020 (87) WO 2020/252093 de 17/12/2020
<b>(21) BR 11 2021 024637-1</b>	Código 1.1 - Publicação Internacional – PCT. Apresentação de petição de requerimento de entrada na fase nacional (30) 05/07/2019 EP 19184598.1 (51) H02J 3/38 (2006.01) (86) PCT EP2020/061529 de 24/04/2020 (87) WO 2021/004667 de 14/01/2021
<b>(21) BR 11 2021 024638-0</b>	Código 1.1 - Publicação Internacional – PCT. Apresentação de petição de requerimento de entrada na fase nacional (30) 14/06/2019 CN PCT/CN2019/091324; 25/06/2019 CN PCT/CN2019/092861; 08/07/2019 CN PCT/CN2019/095157 (51) H04N 19/117 (2014.01), H04N 19/70 (2014.01)

---

---

(86) PCT CN2020/096044 de 15/06/2020

(87) WO 2020/249123 de 17/12/2020

---

**(21) BR 11 2021 024640-1**

Código 1.1 - Publicação Internacional – PCT. Apresentação de petição de requerimento de entrada na fase nacional

(30) 12/07/2019 DE 10 2019 118 895.4

(51) B60T 13/38 (2006.01), B60T 13/68 (2006.01), B60T 15/04 (2006.01)

(86) PCT EP2020/069412 de 09/07/2020

(87) WO 2021/009007 de 21/01/2021

---

**(21) BR 11 2021 024641-0**

Código 1.1 - Publicação Internacional – PCT. Apresentação de petição de requerimento de entrada na fase nacional

(51) A01C 7/00 (2006.01), A01C 7/20 (2006.01)

(86) PCT IB2019/054738 de 06/06/2019

(87) WO 2020/245637 de 10/12/2020

---

**(21) BR 11 2021 024643-6**

Código 1.1 - Publicação Internacional – PCT. Apresentação de petição de requerimento de entrada na fase nacional

(30) 06/06/2019 IL 267166; 04/06/2020 US 63/034.620

(51) A61B 18/08 (2006.01), A61B 18/04 (2006.01), A61B 18/00 (2006.01)

(86) PCT IL2020/050632 de 05/06/2020

(87) WO 2020/245833 de 10/12/2020

---

**(21) BR 11 2021 024644-4**

Código 1.1 - Publicação Internacional – PCT. Apresentação de petição de requerimento de entrada na fase nacional

(30) 07/06/2019 GB 1908154.6

(51) A61K 35/747 (2015.01), A61P 1/00 (2006.01), A61P 25/00 (2006.01), A61P 25/02 (2006.01), A61P 25/22 (2006.01), A61P 29/00 (2006.01), A61P 35/00 (2006.01)

(86) PCT EP2020/065620 de 05/06/2020

(87) WO 2020/245350 de 10/12/2020

---

**(21) BR 11 2021 024645-2**

Código 1.1 - Publicação Internacional – PCT. Apresentação de petição de requerimento de entrada na fase nacional

(30) 31/07/2019 EP 19189413.8

(51) C11D 3/48 (2006.01), C11D 17/06 (2006.01), A61K 8/49 (2006.01), A61Q 5/00 (2006.01), A61K 8/02 (2006.01)

(86) PCT EP2020/071162 de 27/07/2020

(87) WO 2021/018853 de 04/02/2021

---

**(21) BR 11 2021 024646-0**

Código 1.1 - Publicação Internacional – PCT. Apresentação de petição de requerimento de entrada na fase nacional

(30) 07/06/2019 GB 1908128.0



(51) A61K 47/68 (2017.01), A61P 35/00 (2006.01)  
 (86) PCT EP2020/065506 de 04/06/2020  
 (87) WO 2020/245283 de 10/12/2020

**(21) BR 11 2021 024648-7**

Código 1.1 - Publicação Internacional – PCT. Apresentação de petição de requerimento de entrada na fase nacional  
 (30) 18/06/2019 EP 19180951.6  
 (51) C07D 239/95 (2006.01), A61K 31/517 (2006.01), A61P 31/00 (2006.01), A61P 37/00 (2006.01)  
 (86) PCT EP2020/066896 de 18/06/2020  
 (87) WO 2020/254473 de 24/12/2020

**(21) BR 11 2021 024649-5**

Código 1.1 - Publicação Internacional – PCT. Apresentação de petição de requerimento de entrada na fase nacional  
 (30) 09/10/2019 US 62/912,828  
 (51) A61F 2/24 (2006.01)  
 (86) PCT US2020/052758 de 25/09/2020  
 (87) WO 2021/071682 de 15/04/2021

**(21) BR 11 2021 024651-7**

Código 1.1 - Publicação Internacional – PCT. Apresentação de petição de requerimento de entrada na fase nacional  
 (30) 14/06/2019 EP 19180233.9  
 (51) A61K 9/00 (2006.01), A61K 47/02 (2006.01), A61K 47/10 (2017.01), A61K 47/26 (2006.01), A61K 47/54 (2017.01), C07K 14/605 (2006.01), A61K 38/00 (2006.01)  
 (86) PCT EP2020/066381 de 12/06/2020  
 (87) WO 2020/249782 de 17/12/2020

**(21) BR 11 2021 024652-5**

Código 1.1 - Publicação Internacional – PCT. Apresentação de petição de requerimento de entrada na fase nacional  
 (30) 05/06/2019 EP 19020368.7  
 (51) A23G 3/52 (2006.01), A23G 1/52 (2006.01), A23G 4/18 (2006.01), A23G 9/46 (2006.01), B01F 3/04 (2006.01), A23C 13/12 (2006.01), A23F 5/24 (2006.01), A23L 2/40 (2006.01)  
 (86) PCT EP2020/000105 de 29/05/2020  
 (87) WO 2020/244796 de 10/12/2020

**(21) BR 11 2021 024653-3**

Código 1.1 - Publicação Internacional – PCT. Apresentação de petição de requerimento de entrada na fase nacional  
 (30) 07/06/2019 ES 201930518; 16/07/2019 EP 19382603.9  
 (51) B41J 2/21 (2006.01), C09D 11/40 (2014.01), C09D 11/322 (2014.01)  
 (86) PCT ES2020/070363 de 02/06/2020  
 (87) WO 2020/245481 de 10/12/2020

<b>(21) BR 11 2021 024655-0</b>	<p>Código 1.1 - Publicação Internacional – PCT. Apresentação de petição de requerimento de entrada na fase nacional</p> <p>(30) 11/07/2019 GB 1909953.0</p> <p>(51) A61K 39/04 (2006.01), G01N 33/569 (2006.01)</p> <p>(86) PCT GB2020/051654 de 09/07/2020</p> <p>(87) WO 2021/005374 de 14/01/2021</p>
<b>(21) BR 11 2021 024656-8</b>	<p>Código 1.1 - Publicação Internacional – PCT. Apresentação de petição de requerimento de entrada na fase nacional</p> <p>(51) C12N 9/02 (2006.01), C12N 15/53 (2006.01), C12N 15/63 (2006.01), A01H 1/00 (2006.01)</p> <p>(86) PCT CN2019/106168 de 17/09/2019</p> <p>(87) WO 2021/051265 de 25/03/2021</p>
<b>(21) BR 11 2021 024657-6</b>	<p>Código 1.1 - Publicação Internacional – PCT. Apresentação de petição de requerimento de entrada na fase nacional</p> <p>(30) 12/06/2019 EP 19179803.2</p> <p>(51) C12P 19/18 (2006.01), C12N 9/10 (2006.01), C12N 9/12 (2006.01), A61K 35/741 (2015.01), A61K 31/702 (2006.01), C07H 3/06 (2006.01)</p> <p>(86) PCT EP2020/065835 de 08/06/2020</p> <p>(87) WO 2020/249512 de 17/12/2020</p>
<b>(21) BR 11 2021 024658-4</b>	<p>Código 1.1 - Publicação Internacional – PCT. Apresentação de petição de requerimento de entrada na fase nacional</p> <p>(30) 05/07/2019 US 62/870,986</p> <p>(51) A61K 9/00 (2006.01), A61K 31/4425 (2006.01), A61K 36/48 (2006.01), A61P 3/04 (2006.01), A61P 3/10 (2006.01), A61P 13/12 (2006.01), A61P 25/22 (2006.01), A61P 25/28 (2006.01), A61P 27/02 (2006.01), A61P 27/16 (2006.01), A61P 35/00 (2006.01), A23L 33/105 (2016.01), A61K 36/74 (2006.01), A61P 3/06 (2006.01)</p> <p>(86) PCT EP2020/068788 de 03/07/2020</p> <p>(87) WO 2021/004922 de 14/01/2021</p>
<b>(21) BR 11 2021 024661-4</b>	<p>Código 1.1 - Publicação Internacional – PCT. Apresentação de petição de requerimento de entrada na fase nacional</p> <p>(30) 07/06/2019 EP 19178926.2</p> <p>(51) C12N 1/20 (2006.01), C12R 1/225 (2006.01), C07K 14/335 (2006.01), A61K 38/16 (2006.01), A61K 35/747 (2015.01)</p> <p>(86) PCT EP2020/065376 de 03/06/2020</p> <p>(87) WO 2020/245216 de 10/12/2020</p>
<b>(21) BR 11 2021 024663-0</b>	<p>Código 1.1 - Publicação Internacional – PCT. Apresentação de petição de</p>

---

	requerimento de entrada na fase nacional (30) 05/07/2019 US 62/870988 (51) A23L 33/105 (2016.01), A61K 31/4425 (2006.01), A61K 36/48 (2006.01) (86) PCT EP2020/068786 de 03/07/2020 (87) WO 2021/004921 de 14/01/2021
<b>(21) BR 11 2021 024664-9</b>	Código 1.1 - Publicação Internacional – PCT. Apresentação de petição de requerimento de entrada na fase nacional (30) 14/06/2019 US 62/861,725; 15/07/2019 GB 1910116.1 (51) A61K 31/4439 (2006.01), A61P 7/00 (2006.01) (86) PCT GB2020/051439 de 15/06/2020 (87) WO 2020/249977 de 17/12/2020
<b>(21) BR 11 2021 024665-7</b>	Código 1.1 - Publicação Internacional – PCT. Apresentação de petição de requerimento de entrada na fase nacional (30) 07/06/2019 IN 201941022723 (51) C12N 15/85 (2006.01) (86) PCT IB2020/054930 de 25/05/2020 (87) WO 2020/245698 de 10/12/2020
<b>(21) BR 11 2021 024666-5</b>	Código 1.1 - Publicação Internacional – PCT. Apresentação de petição de requerimento de entrada na fase nacional (30) 14/06/2019 EP 19180396.4 (51) C07H 1/08 (2006.01), C07H 3/06 (2006.01), C12P 19/26 (2006.01) (86) PCT EP2020/066018 de 10/06/2020 (87) WO 2020/249584 de 17/12/2020
<b>(21) BR 11 2021 024668-1</b>	Código 1.1 - Publicação Internacional – PCT. Apresentação de petição de requerimento de entrada na fase nacional (30) 10/06/2019 US 62/859,442; 15/05/2020 US 63/025,567 (51) A61P 11/00 (2006.01), A61K 31/44 (2006.01), A61K 31/4965 (2006.01) (86) PCT IB2020/055383 de 08/06/2020 (87) WO 2020/250116 de 17/12/2020
<b>(21) BR 11 2021 024669-0</b>	Código 1.1 - Publicação Internacional – PCT. Apresentação de petição de requerimento de entrada na fase nacional (30) 07/06/2019 US 62/858,883 (51) F27D 11/10 (2006.01), F27B 14/08 (2006.01), F27B 3/08 (2006.01), F27B 3/10 (2006.01) (86) PCT CA2020/000067 de 08/06/2020 (87) WO 2020/243812 de 10/12/2020
<b>(21) BR 11 2021 024670-3</b>	Código 1.1 - Publicação Internacional – PCT. Apresentação de petição de

---

---

	requerimento de entrada na fase nacional (30) 07/06/2019 US 16/435,023 (51) G06Q 30/06 (2012.01), G06F 16/33 (2019.01) (86) PCT US2020/036713 de 08/06/2020 (87) WO 2020/247960 de 10/12/2020
<b>(21) BR 11 2021 024671-1</b>	Código 1.1 - Publicação Internacional – PCT. Apresentação de petição de requerimento de entrada na fase nacional (51) F01N 11/00 (2006.01) (86) PCT CN2019/090473 de 10/06/2019 (87) WO 2020/248087 de 17/12/2020
<b>(21) BR 11 2021 024674-6</b>	Código 1.1 - Publicação Internacional – PCT. Apresentação de petição de requerimento de entrada na fase nacional (30) 28/06/2019 CN 201910577816.3; 15/04/2020 CN 202010296869.0; 28/05/2020 CN 202010466633.7 (51) A61K 31/495 (2006.01), C07D 471/04 (2006.01), A61P 35/00 (2006.01), A61P 35/02 (2006.01) (86) PCT CN2020/098474 de 28/06/2020 (87) WO 2020/259679 de 30/12/2020
<b>(21) BR 11 2021 024681-9</b>	Código 1.1 - Publicação Internacional – PCT. Apresentação de petição de requerimento de entrada na fase nacional (30) 07/06/2019 US 62/858,705; 02/01/2020 FR PCT/FR2020/050002 (51) F02K 1/00 (2006.01), B64C 39/02 (2006.01), F02K 1/60 (2006.01) (86) PCT FR2020/050973 de 08/06/2020 (87) WO 2020/245553 de 10/12/2020
<b>(21) BR 11 2021 024684-3</b>	Código 1.1 - Publicação Internacional – PCT. Apresentação de petição de requerimento de entrada na fase nacional (30) 17/06/2019 US 62/862,661; 15/10/2019 US 16/653,968 (51) H04W 4/029 (2018.01), H04L 29/08 (2006.01) (86) PCT US2020/037034 de 10/06/2020 (87) WO 2020/257023 de 24/12/2020
<b>(21) BR 11 2021 024686-0</b>	Código 1.1 - Publicação Internacional – PCT. Apresentação de petição de requerimento de entrada na fase nacional (30) 07/06/2019 DK PA 2019 00698; 30/09/2019 DK PA 2019 70612; 30/09/2019 DK PA 2019 70610; 30/09/2019 DK PA 2019 70611 (51) A24B 13/00 (2006.01), A24B 15/10 (2006.01), A61K 9/00 (2006.01), A61K 31/465 (2006.01) (86) PCT DK2020/050163 de 05/06/2020 (87) WO 2020/244725 de 10/12/2020

---

<b>(21) BR 11 2021 024687-8</b>	Código 1.1 - Publicação Internacional – PCT. Apresentação de petição de requerimento de entrada na fase nacional (30) 11/06/2019 US 62/860,061 (51) A61B 17/70 (2006.01) (86) PCT US2020/037271 de 11/06/2020 (87) WO 2020/252188 de 17/12/2020
<b>(21) BR 11 2021 024688-6</b>	Código 1.1 - Publicação Internacional – PCT. Apresentação de petição de requerimento de entrada na fase nacional (30) 21/06/2019 US 62/864,855; 18/06/2020 US 16/905,467 (51) H04N 19/119 (2014.01), H04N 19/159 (2014.01), H04N 19/176 (2014.01), H04N 19/186 (2014.01), H04N 19/70 (2014.01) (86) PCT US2020/038616 de 19/06/2020 (87) WO 2020/257566 de 24/12/2020
<b>(21) BR 11 2021 024694-0</b>	Código 1.1 - Publicação Internacional – PCT. Apresentação de petição de requerimento de entrada na fase nacional (30) 07/06/2019 GB 1908160.3 (51) E21B 47/001 (2012.01), E02D 27/52 (2006.01), E21B 33/035 (2006.01), E21B 47/003 (2012.01), E21B 47/005 (2012.01), E21B 47/007 (2012.01), E21B 47/022 (2012.01), E21B 47/026 (2006.01), E21B 47/08 (2012.01) (86) PCT NO2020/050146 de 08/06/2020 (87) WO 2020/246898 de 10/12/2020
<b>(21) BR 11 2021 024698-3</b>	Código 1.1 - Publicação Internacional – PCT. Apresentação de petição de requerimento de entrada na fase nacional (30) 07/06/2019 IT 102019000008364 (51) A61Q 19/08 (2006.01), A61K 8/64 (2006.01), A61K 38/00 (2006.01), A61K 38/07 (2006.01), C07K 5/103 (2006.01) (86) PCT IB2020/055291 de 05/06/2020 (87) WO 2020/245772 de 10/12/2020
<b>(21) BR 11 2021 024700-9</b>	Código 1.1 - Publicação Internacional – PCT. Apresentação de petição de requerimento de entrada na fase nacional (51) E21B 43/00 (2006.01) (86) PCT IB2019/000790 de 17/06/2019 (87) WO 2020/254851 de 24/12/2020
<b>(21) BR 11 2021 024703-3</b>	Código 1.1 - Publicação Internacional – PCT. Apresentação de petição de requerimento de entrada na fase nacional (30) 11/07/2019 EP 19185803.4 (51) B03D 1/01 (2006.01)

---

(86) PCT EP2020/069040 de 06/07/2020

(87) WO 2021/005020 de 14/01/2021

---

**(21) BR 11 2021 024710-6**

Código 1.1 - Publicação Internacional – PCT. Apresentação de petição de requerimento de entrada na fase nacional

(30) 28/06/2019 US 16/456,154

(51) D21D 1/00 (2006.01), D21D 1/30 (2006.01)

(86) PCT US2019/056504 de 16/10/2019

(87) WO 2020/263296 de 30/12/2020

---

**(21) BR 11 2021 024715-7**

Código 1.1 - Publicação Internacional – PCT. Apresentação de petição de requerimento de entrada na fase nacional

(30) 14/06/2019 FR 1906380

(51) B23Q 1/70 (2006.01), B06B 1/06 (2006.01), B23B 37/00 (2006.01), B23B 47/34 (2006.01), B23Q 1/34 (2006.01), B23Q 5/28 (2006.01), B23Q 5/32 (2006.01)

(86) PCT EP2020/060815 de 17/04/2020

(87) WO 2020/249288 de 17/12/2020

---

**(21) BR 11 2021 024716-5**

Código 1.1 - Publicação Internacional – PCT. Apresentação de petição de requerimento de entrada na fase nacional

(30) 19/06/2019 AU 2019902144

(51) A61K 31/336 (2006.01), A61P 31/04 (2006.01), A61P 31/02 (2006.01), A61P 43/00 (2006.01)

(86) PCT AU2020/050623 de 19/06/2020

(87) WO 2020/252535 de 24/12/2020

---

**(21) BR 11 2021 024718-1**

Código 1.1 - Publicação Internacional – PCT. Apresentação de petição de requerimento de entrada na fase nacional

(30) 28/06/2019 CN 201910578751.4

(51) H04W 28/02 (2009.01), H04W 28/04 (2009.01), H04W 74/08 (2009.01)

(86) PCT CN2020/097796 de 23/06/2020

(87) WO 2020/259512 de 30/12/2020

---

**(21) BR 11 2021 024719-0**

Código 1.1 - Publicação Internacional – PCT. Apresentação de petição de requerimento de entrada na fase nacional

(30) 18/06/2019 EP 19180979.7

(51) A23L 3/00 (2006.01), A23L 3/02 (2006.01), C02F 1/50 (2006.01), C12H 1/00 (2006.01), A23L 3/04 (2006.01), C02F 9/00 (2006.01), A23C 3/027 (2006.01), A23L 2/46 (2006.01), C02F 1/00 (2006.01), C02F 1/02 (2006.01), C02F 1/44 (2006.01), C02F 5/08 (2006.01), C02F 1/76 (2006.01), C02F 1/66 (2006.01), C02F 103/32 (2006.01), C12H 1/08 (2006.01)

(86) PCT EP2020/066997 de 18/06/2020

---

(87) WO 2020/254510 de 24/12/2020

---

**(21) BR 11 2021 024720-3**

Código 1.1 - Publicação Internacional – PCT. Apresentação de petição de requerimento de entrada na fase nacional

(30) 31/07/2019 US 62/881,145

(51) G16H 10/00 (2018.01), A61J 3/00 (2006.01), B67C 3/00 (2006.01), B67C 3/02 (2006.01), B67C 3/28 (2006.01)

(86) PCT EP2020/071428 de 29/07/2020

(87) WO 2021/018978 de 04/02/2021

---

**(21) BR 11 2021 024724-6**

Código 1.1 - Publicação Internacional – PCT. Apresentação de petição de requerimento de entrada na fase nacional

(30) 13/06/2019 CN PCT/CN2019/091107

(51) H01M 4/139 (2010.01)

(86) PCT CN2020/083716 de 08/04/2020

(87) WO 2020/248678 de 17/12/2020

---

**(21) BR 11 2021 024725-4**

Código 1.1 - Publicação Internacional – PCT. Apresentação de petição de requerimento de entrada na fase nacional

(30) 13/06/2019 CN PCT/CN2019/091107

(51) H01M 4/62 (2006.01)

(86) PCT CN2020/083728 de 08/04/2020

(87) WO 2020/248679 de 17/12/2020

---

**(21) BR 11 2021 024726-2**

Código 1.1 - Publicação Internacional – PCT. Apresentação de petição de requerimento de entrada na fase nacional

(30) 07/06/2019 US 62/858,465; 13/12/2019 US 62/947,852

(51) C07D 413/14 (2006.01), C07D 471/04 (2006.01), A61K 31/536 (2006.01), A61K 31/4375 (2006.01), A61P 33/00 (2006.01), A61P 33/10 (2006.01), A01N 43/84 (2006.01)

(86) PCT US2020/036322 de 05/06/2020

(87) WO 2020/247747 de 10/12/2020

---

**(21) BR 11 2021 024728-9**

Código 1.1 - Publicação Internacional – PCT. Apresentação de petição de requerimento de entrada na fase nacional

(30) 07/06/2019 US 62/858,653; 30/01/2020 US 62/967,852

(51) A01N 43/653 (2006.01), A01N 43/54 (2006.01), A01N 43/50 (2006.01), A01N 37/34 (2006.01), A01N 25/14 (2006.01), A01P 3/00 (2006.01)

(86) PCT US2020/036460 de 05/06/2020

(87) WO 2020/247848 de 10/12/2020

---

**(21) BR 11 2021 024729-7**

Código 1.1 - Publicação Internacional – PCT. Apresentação de petição de requerimento de entrada na fase nacional

(51) B60W 10/08 (2006.01), B60K 6/46 (2007.10), B60L 50/61 (2019.01), B60W 10/06 (2006.01), B60W 20/00 (2016.01), F02D 29/06 (2006.01)  
 (86) PCT JP2019/023688 de 14/06/2019  
 (87) WO 2020/250428 de 17/12/2020

**(21) BR 11 2021 024730-0**

Código 1.1 - Publicação Internacional – PCT. Apresentação de petição de requerimento de entrada na fase nacional  
 (30) 11/06/2019 US 62/859,977  
 (51) E21B 33/128 (2006.01)  
 (86) PCT US2020/035504 de 01/06/2020  
 (87) WO 2020/251789 de 17/12/2020

**(21) BR 11 2021 024732-7**

Código 1.1 - Publicação Internacional – PCT. Apresentação de petição de requerimento de entrada na fase nacional  
 (30) 24/06/2019 IT 102019000009909  
 (51) F01P 5/12 (2006.01), F04D 13/06 (2006.01), F04D 13/02 (2006.01)  
 (86) PCT IB2020/055770 de 19/06/2020  
 (87) WO 2020/261077 de 30/12/2020

**(21) BR 11 2021 024733-5**

Código 1.1 - Publicação Internacional – PCT. Apresentação de petição de requerimento de entrada na fase nacional  
 (30) 07/06/2019 US 62/858,571  
 (51) A61K 35/66 (2015.01), A61K 36/185 (2006.01), A61K 45/06 (2006.01)  
 (86) PCT US2020/036356 de 05/06/2020  
 (87) WO 2020/247771 de 10/12/2020

**(21) BR 11 2021 024734-3**

Código 1.1 - Publicação Internacional – PCT. Apresentação de petição de requerimento de entrada na fase nacional  
 (30) 16/06/2019 US 16/442,541  
 (51) F16L 27/08 (2006.01)  
 (86) PCT EP2020/065181 de 02/06/2020  
 (87) WO 2020/254100 de 24/12/2020

**(21) BR 11 2021 024735-1**

Código 1.1 - Publicação Internacional – PCT. Apresentação de petição de requerimento de entrada na fase nacional  
 (30) 12/06/2019 EP 19179750.5  
 (51) G10L 19/005 (2013.01), G10L 19/008 (2013.01)  
 (86) PCT EP2020/065631 de 05/06/2020  
 (87) WO 2020/249480 de 17/12/2020

**(21) BR 11 2021 024737-8**

Código 1.1 - Publicação Internacional – PCT. Apresentação de petição de requerimento de entrada na fase nacional  
 (30) 10/06/2019 CN 201910496614.6



---

(51) C12N 15/29 (2006.01), C12N 15/82 (2006.01), C12N 15/113 (2010.01),  
C12Q 1/68 (2018.01), A01H 5/00 (2018.01), C12N 5/14 (2006.01)  
(86) PCT CN2020/095099 de 09/06/2020  
(87) WO 2020/248971 de 17/12/2020

---

**(21) BR 11 2021 024738-6**

Código 1.1 - Publicação Internacional – PCT. Apresentação de petição de  
requerimento de entrada na fase nacional  
(30) 17/06/2019 US 62/862,164  
(51) C07D 498/04 (2006.01), A61P 19/06 (2006.01), C07D 513/04 (2006.01),  
A61P 13/12 (2006.01), A61P 3/10 (2006.01), A61P 13/04 (2006.01), A61P 3/00  
(2006.01), A61P 3/06 (2006.01), A61P 9/10 (2006.01), A61P 9/12 (2006.01),  
A61K 31/5383 (2006.01), A61K 31/542 (2006.01)  
(86) PCT CN2020/096208 de 15/06/2020  
(87) WO 2020/253659 de 24/12/2020

---

**(21) BR 11 2021 024739-4**

Código 1.1 - Publicação Internacional – PCT. Apresentação de petição de  
requerimento de entrada na fase nacional  
(30) 28/06/2019 GB 19093855  
(51) A24F 40/465 (2020.01), H02M 7/00 (2006.01), H02M 7/48 (2007.01), H05B  
6/10 (2006.01), H05K 1/02 (2006.01), H05K 7/20 (2006.01)  
(86) PCT GB2020/051542 de 25/06/2020  
(87) WO 2020/260883 de 30/12/2020

---

**(21) BR 11 2021 024742-4**

Código 1.1 - Publicação Internacional – PCT. Apresentação de petição de  
requerimento de entrada na fase nacional  
(30) 11/06/2019 IT 102019000008685  
(51) D06C 21/00 (2006.01), D06B 3/10 (2006.01)  
(86) PCT IB2020/055490 de 11/06/2020  
(87) WO 2020/250172 de 17/12/2020

---

**(21) BR 11 2021 024744-0**

Código 1.1 - Publicação Internacional – PCT. Apresentação de petição de  
requerimento de entrada na fase nacional  
(30) 12/06/2019 IL 16/438,508  
(51) A61K 31/451 (2006.01), A61K 31/44 (2006.01), A61K 31/4418 (2006.01),  
A61P 25/00 (2006.01), C07D 211/42 (2006.01), C07D 211/52 (2006.01), C07D  
211/30 (2006.01), C07D 211/18 (2006.01), C07D 211/20 (2006.01), C07D  
211/24 (2006.01), C07D 211/70 (2006.01), C07D 295/08 (2006.01), C07D  
295/04 (2006.01), C07D 405/02 (2006.01)  
(86) PCT IL2020/050654 de 12/06/2020  
(87) WO 2020/250234 de 17/12/2020

---

**(21) BR 11 2021 024745-9**

Código 1.1 - Publicação Internacional – PCT. Apresentação de petição de  
requerimento de entrada na fase nacional

(30) 12/06/2019 US 62/860,537; 19/05/2020 US 16/878,121  
 (51) A61M 25/06 (2006.01), A61M 25/00 (2006.01), A61M 39/26 (2006.01),  
 A61M 39/02 (2006.01)  
 (86) PCT US2020/034067 de 21/05/2020  
 (87) WO 2020/251738 de 17/12/2020

**(21) BR 11 2021 024747-5**

Código 1.1 - Publicação Internacional – PCT. Apresentação de petição de  
 requerimento de entrada na fase nacional  
 (30) 28/06/2019 GB 19093848  
 (51) A24F 40/465 (2020.01), A24F 40/50 (2020.01), A24F 40/57 (2020.01),  
 H02M 7/48 (2007.01), H05B 6/06 (2006.01), H05B 6/10 (2006.01)  
 (86) PCT GB2020/051543 de 25/06/2020  
 (87) WO 2020/260884 de 30/12/2020

**(21) BR 11 2021 024750-5**

Código 1.1 - Publicação Internacional – PCT. Apresentação de petição de  
 requerimento de entrada na fase nacional  
 (51) H04L 29/06 (2006.01), H04W 76/12 (2018.01), H04W 76/22 (2018.01),  
 H04W 92/20 (2009.01)  
 (86) PCT EP2019/066342 de 20/06/2019  
 (87) WO 2020/253961 de 24/12/2020

**(21) BR 11 2021 024751-3**

Código 1.1 - Publicação Internacional – PCT. Apresentação de petição de  
 requerimento de entrada na fase nacional  
 (30) 28/06/2019 GB 19093806  
 (51) A24F 40/465 (2020.01), A24F 40/50 (2020.01), H02M 7/48 (2007.01), H05B  
 6/06 (2006.01), H05B 6/10 (2006.01)  
 (86) PCT GB2020/051544 de 25/06/2020  
 (87) WO 2020/260885 de 30/12/2020

**(21) BR 11 2021 024752-1**

Código 1.1 - Publicação Internacional – PCT. Apresentação de petição de  
 requerimento de entrada na fase nacional  
 (30) 11/06/2019 IT 102019000008688  
 (51) D06B 3/10 (2006.01)  
 (86) PCT IB2020/055497 de 11/06/2020  
 (87) WO 2020/250177 de 17/12/2020

**(21) BR 11 2021 024754-8**

Código 1.1 - Publicação Internacional – PCT. Apresentação de petição de  
 requerimento de entrada na fase nacional  
 (30) 11/06/2019 US 62/860,029; 11/06/2019 US 62/860,049; 21/02/2020 US  
 62/979,545; 19/03/2020 US 62/991,767  
 (51) A61K 35/74 (2015.01), A61K 35/745 (2015.01), A61K 35/744 (2015.01),  
 A61P 37/00 (2006.01), A61P 35/00 (2006.01)  
 (86) PCT US2020/037201 de 11/06/2020

---

(87) WO 2020/252144 de 17/12/2020

---

**(21) BR 11 2021 024757-2**

Código 1.1 - Publicação Internacional – PCT. Apresentação de petição de requerimento de entrada na fase nacional

(30) 28/06/2019 GB 19093772

(51) A24F 40/465 (2020.01), A24F 40/51 (2020.01), H05B 6/06 (2006.01), H05B 6/10 (2006.01), H02M 7/48 (2007.01)

(86) PCT GB2020/051545 de 25/06/2020

(87) WO 2020/260886 de 30/12/2020

---

**(21) BR 11 2021 024758-0**

Código 1.1 - Publicação Internacional – PCT. Apresentação de petição de requerimento de entrada na fase nacional

(30) 21/06/2019 GB 19089317

(51) B65D 5/52 (2006.01), B65D 5/66 (2006.01)

(86) PCT GB2020/051437 de 15/06/2020

(87) WO 2020/254787 de 24/12/2020

### **Código 1.2.1 - Publicação Anulada**

Anulação da publicação da retirada do pedido por ter sido indevida.

---

**(21) BR 11 2021 010600-6**

Código 1.2.1 - Publicação Anulada

(22) 02/12/2019

(30) 03/12/2018 US 62/774,794

(71) CORNELL UNIVERSITY (US)

(86) PCT US2019/063921 de 02/12/2019

(87) WO 2020/117635 de 11/06/2020

Anulada a publicação código 1.2 na RPI nº 2656 de 30/11/2021 por ter sido indevida.

**Código 1.3 - Notificação - Fase Nacional - PCT**

Notificação da entrada na fase nacional brasileira do pedido internacional de patente depositado nos termos do Tratado de Cooperação em Matéria de Patentes – PCT. O prazo para requerimento do pedido de exame, conforme art. 33 da Lei nº 9.279/96, é de 36 (trinta e seis) meses contado da data do depósito internacional.

---

<b>(21) BR 11 2020 008899-4 A2</b>	Código 1.3 - Notificação - Fase Nacional - PCT (22) 05/09/2019 (30) 07/06/2019 JP 2019-106911 (51) C12M 1/00 (2006.01), C12N 15/09 (2006.01), C12Q 1/6806 (2018.01) (54) VASO DE PROCESSAMENTO DE REAÇÃO E MÉTODO DE PROCESSAMENTO DE REAÇÃO (71) NIPPON SHEET GLASS COMPANY, LIMITED (JP) (72) HIDEMITSU TAKEUCHI; OSAMU KAWAGUCHI; TAKASHI FUKUZAWA (85) 05/05/2020 (86) PCT JP2019/034931 de 05/09/2019 (87) WO 2020/246051 de 10/12/2020
<b>(21) BR 11 2020 026643-4 A2</b>	Código 1.3 - Notificação - Fase Nacional - PCT (22) 19/05/2020 (30) 28/06/2019 US 62/868,423 (51) B01L 3/00 (2006.01) (54) CÉLULAS DE FLUXO COM GUIAS DE ONDA LINEARES E MÉTODO PARA AS MESMAS (71) ILLUMINA CAMBRIDGE LIMITED (GB) ; ILLUMINA, INC. (US) (72) GERAINT EVANS; STANLEY S. HONG (85) 23/12/2020 (86) PCT US2020/070063 de 19/05/2020 (87) WO 2020/264546 de 30/12/2020
<b>(21) BR 11 2021 002145-0 A2</b>	Código 1.3 - Notificação - Fase Nacional - PCT (22) 07/08/2019 (30) 07/08/2018 US 62/715,351; 05/09/2018 US 62/727,056; 22/10/2018 US 62/748,772; 13/11/2018 US 62/760,529; 22/03/2019 US 62/822,290 (51) A61K 39/00 (2006.01), A61P 35/00 (2006.01), C07K 16/00 (2006.01), A61K 39/395 (2006.01), A61K 31/4545 (2006.01), A61K 31/506 (2006.01), A61K 31/5377 (2006.01), A61K 31/675 (2006.01) (54) MÉTODOS E COMPOSIÇÕES PARA INIBIÇÃO DA VIA EGF/EGFR EM COMBINAÇÃO COM INIBIDORES DA QUINASE DE LINFOMA ANAPLÁSICO (71) IN3BIO LTD. (BM) (72) ERIK D'HONDT; MIGUEL ANGEL MOLINA-VILA (85) 04/02/2021

(86) PCT IB2019/000905 de 07/08/2019

(87) WO 2020/030977 de 13/02/2020

**(21) BR 11 2021 008200-0 A2**

Código 1.3 - Notificação - Fase Nacional - PCT

(22) 29/10/2019

(30) 29/10/2018 US 62/752,182

(51) C07K 14/81 (2006.01), C12N 15/62 (2006.01), A61K 38/47 (2006.01)

(54) COMPOSIÇÕES E MÉTODOS PARA DISTÚRBIOS DE ALFA-1-ANTITRIPSINA

(71) SPIN THERAPEUTICS, LLC (US)

(72) AARON SATO; MARK DESOUZA

(85) 28/04/2021

(86) PCT US2019/058673 de 29/10/2019

(87) WO 2020/092448 de 07/05/2020

**(21) BR 11 2021 008873-3 A2**

Código 1.3 - Notificação - Fase Nacional - PCT

(22) 06/11/2019

(30) 07/11/2018 US 62/756,678

(51) A61K 45/06 (2006.01), A61P 35/00 (2006.01), A61K 39/00 (2006.01), A61K 39/44 (2006.01), A61K 9/19 (2006.01), A61K 47/26 (2006.01)

(54) FORMULAÇÃO

(71) MERCK SHARP & DOHME CORP. (US)

(72) VALENTYN ANTOCHSHUK; PREETI G. DESAI; YOGITA KRISHNAMACHARI; SAHIL S. SANGANI

(85) 06/05/2021

(86) PCT US2019/059954 de 06/11/2019

(87) WO 2020/097139 de 14/05/2020

**(21) BR 11 2021 009673-6 A2**

Código 1.3 - Notificação - Fase Nacional - PCT

(22) 19/11/2019

(30) 20/11/2018 US 62/769,946

(51) C07D 233/64 (2006.01), A61K 47/68 (2017.01), A61K 47/69 (2017.01), C07C 233/90 (2006.01), C07D 249/16 (2006.01), C07H 17/02 (2006.01), C07K 5/06 (2006.01), C07K 5/08 (2006.01)

(54) DERIVADOS DE BIS-OCTA-HIDROFENANTRENO CARBOXAMIDA E CONJUGADOS DE PROTEÍNAS DOS MESMOS PARA USO COMO AGONISTAS DE LXR

(71) REGENERON PHARMACEUTICALS, INC. (US)

(72) JESPER GROMADA; VIKTORIA GUSAROVA; AMY HAN; SOKOL HAXHINASTO; ANDREW J. MURPHY; WILLIAM OLSON; MATTHEW SLEEMAN

(85) 18/05/2021

(86) PCT US2019/062302 de 19/11/2019

---

(87) WO 2020/106780 de 28/05/2020

---

**(21) BR 11 2021 011001-1 A2** Código 1.3 - Notificação - Fase Nacional - PCT  
(22) 04/12/2019  
(30) 16/12/2018 US 16/221,533  
(51) A46B 11/00 (2006.01), A46B 15/00 (2006.01), A61C 19/06 (2006.01)  
(54) SISTEMA DE DISPENSA DE AGENTE PARA HIGIENE BUCAL  
(71) COLGATE-PALMOLIVE COMPANY (US)  
(72) ERIN SPEICHER; LEIGHTON DAVIES-SMITH  
(85) 07/06/2021  
(86) PCT US2019/064358 de 04/12/2019  
(87) WO 2020/131371 de 25/06/2020

---

**(21) BR 11 2021 011107-7 A2** Código 1.3 - Notificação - Fase Nacional - PCT  
(22) 13/12/2019  
(30) 13/12/2018 US 62/779,102  
(51) A61K 39/00 (2006.01), A61K 39/395 (2006.01), A61P 35/02 (2006.01), C07K 16/28 (2006.01), C07K 16/30 (2006.01), A61P 37/06 (2006.01), C07K 14/435 (2006.01), C07K 16/18 (2006.01)  
(54) ANTICORPOS PARA O FATOR DE COMPLEMENTO HUMANO C2B E MÉTODOS DE USO  
(71) ARGENX BVBA (BE)  
(72) CHRISTOPHE BLANCHETOT; HANS DE HAARD  
(85) 09/06/2021  
(86) PCT IB2019/060802 de 13/12/2019  
(87) WO 2020/121282 de 18/06/2020

---

**(21) BR 11 2021 011529-3 A2** Código 1.3 - Notificação - Fase Nacional - PCT  
(22) 17/12/2019  
(30) 18/12/2018 US 62/781,180  
(51) A61K 39/395 (2006.01), C07K 14/71 (2006.01), C07K 16/28 (2006.01)  
(54) MÉTODO PARA PRODUÇÃO DE UM ANTICORPO HETERODIMÉRICO, E, ANTICORPO BIESPECÍFICO ISOLADO  
(71) GENMAB A/S (DK)  
(72) PEDRO JOSE ALFONSO MARTIN; MICHAEL T. CAPALDI; JEFFREY COHEN; ANDREW DETZEL; JOSEPH SAKYIAMA  
(85) 14/06/2021  
(86) PCT IB2019/060969 de 17/12/2019  
(87) WO 2020/128870 de 25/06/2020

---

**(21) BR 11 2021 012152-8 A2** Código 1.3 - Notificação - Fase Nacional - PCT  
(22) 18/12/2019  
(30) 27/12/2018 US 62/785,564

---

(51) A61K 8/37 (2006.01), A61K 8/38 (2006.01), A61K 8/44 (2006.01), A61K 8/46 (2006.01), A61K 8/66 (2006.01), A61K 8/90 (2006.01), A61Q 11/00 (2006.01)

(54) COMPOSIÇÕES PARA HIGIENE BUCAL

(71) COLGATE-PALMOLIVE COMPANY (US)

(72) SHAOTANG YUAN; PALOMA PIMENTA; DENNIS ONTUMI; JENNIFER GRONLUND; ROBERT DICOSIMO; SHARON HAYNIE; MARK S. PAYNE

(85) 18/06/2021

(86) PCT US2019/067282 de 18/12/2019

(87) WO 2020/139667 de 02/07/2020

---

**(21) BR 11 2021 012278-8 A2**

Código 1.3 - Notificação - Fase Nacional - PCT

(22) 20/12/2019

(30) 21/12/2018 US 62/783,914; 29/03/2019 US 62/826,827; 31/05/2019 US 62/855,379; 23/08/2019 US 62/891,101

(51) G16B 20/00 (2019.01)

(54) MÉTODO E SISTEMA PARA A PREPARAÇÃO DE CÉLULAS HLA DE CLASSE II-ESPECÍFICA DE EPITOPES E DE SÍNTESE DE CD4 + T

(71) BIONTECH US INC. (US)

(72) MICHAEL STEVEN ROONEY; JENNIFER GRACE ABELIN; DOMINIK BARTHELME; ROBERT KAMEN

(85) 21/06/2021

(86) PCT US2019/068084 de 20/12/2019

(87) WO 2020/132586 de 25/06/2020

---

**(21) BR 11 2021 012401-2 A2**

Código 1.3 - Notificação - Fase Nacional - PCT

(22) 30/12/2019

(30) 31/12/2018 CH 01616/18

(51) C12N 9/10 (2006.01), C12P 23/00 (2006.01)

(54) ACETIL-TRANSFERASES INOVADORAS

(71) DSM IP ASSETS B.V. (NL)

(72) PETER LOUIS HOUSTON; RENÉ MARCEL DE JONG; RENÉ VERWAAL; VALMIK KANUBHAI VYAS; JENNA MCMAHON; ANNA SYMBOR-NAGRABSKA

(85) 23/06/2021

(86) PCT EP2019/087183 de 30/12/2019

(87) WO 2020/141168 de 09/07/2020

---

**(21) BR 11 2021 012620-1 A2**

Código 1.3 - Notificação - Fase Nacional - PCT

(22) 24/12/2019

(30) 28/12/2018 CN 201811623159.3

(51) H01H 71/10 (2006.01), H01H 71/58 (2006.01)

(54) DISJUNTOR EM MINIATURA

(71) ZHEJIANG CHINT ELECTRICS CO.,LTD. (CN)

(72) KEJUN LU; XIANGYI GU



---

(85) 25/06/2021

(86) PCT CN2019/127879 de 24/12/2019

(87) WO 2020/135410 de 02/07/2020

---

**(21) BR 11 2021 012631-7 A2**

Código 1.3 - Notificação - Fase Nacional - PCT

(22) 26/12/2019

(30) 26/12/2018 US 62/785,111

(51) C07K 16/28 (2006.01), A61P 35/00 (2006.01)

(54) ANTICORPOS ANTI-CTLA4 E MÉTODOS DE USO DOS MESMOS

(71) XILIO DEVELOPMENT, INC. (US)

(72) MARGARET KAROW

(85) 25/06/2021

(86) PCT US2019/068548 de 26/12/2019

(87) WO 2020/139926 de 02/07/2020

---

**(21) BR 11 2021 012635-0 A2**

Código 1.3 - Notificação - Fase Nacional - PCT

(22) 28/01/2020

(30) 31/01/2019 US 62/799,455; 09/01/2020 US 62/959,042

(51) C07D 231/40 (2006.01), C07D 401/12 (2006.01), C07D 401/14 (2006.01), C07D 403/12 (2006.01), C07D 403/14 (2006.01), C07D 405/12 (2006.01), C07D 405/14 (2006.01), C07D 413/12 (2006.01), C07D 413/14 (2006.01), C07D 417/12 (2006.01), C07D 417/14 (2006.01), C07D 471/04 (2006.01), C07D 487/04 (2006.01), C07D 513/04 (2006.01), A61K 31/415 (2006.01), A61P 35/00 (2006.01)

(54) COMPOSTOS DE 3-CARBONILAMINO-5-CICLOPENTIL-1 FI-PIRAZOL TENDO ATIVIDADE INIBITÓRIA SOBRE CDK2

(71) PFIZER INC. (US)

(72) DOUGLAS CARL BEHENNA,; KEVIN DANIEL FREEMAN-COOK; ROBERT LOUIS HOFFMAN; ASAKO NAGATA; SACHA NINKOVIC; SCOTT CHANNING SUTTON

(85) 25/06/2021

(86) PCT IB2020/050653 de 28/01/2020

(87) WO 2020/157652 de 06/08/2020

---

**(21) BR 11 2021 012751-8 A2**

Código 1.3 - Notificação - Fase Nacional - PCT

(22) 10/07/2020

(30) 12/07/2019 US 62/873,603

(51) C12N 15/10 (2006.01), C12N 9/12 (2006.01), C12N 9/00 (2006.01), G01N 27/447 (2006.01), C12Q 1/6834 (2018.01)

(54) PREPARAÇÃO DE BIBLIOTECA DE ÁCIDOS NUCLEICOS USANDO ELETROFORESE

(71) ILLUMINA CAMBRIDGE LIMITED (GB)

(72) NIAL ANTHONY GORMLEY

(85) 28/06/2021

---

(86) PCT GB2020/051669 de 10/07/2020

(87) WO 2021/009494 de 21/01/2021

---

**(21) BR 11 2021 013176-0 A2**

Código 1.3 - Notificação - Fase Nacional - PCT

(22) 31/12/2019

(30) 04/01/2019 KR 10-2019-0001181

(51) H01L 33/58 (2010.01), H01L 33/56 (2010.01), H01L 33/50 (2010.01)

(54) PACOTE DE DIODO EMISSOR DE LUZ

(71) SEOUL SEMICONDUCTOR CO., LTD. (KR)

(72) MYUNG JIN KIM; KWANG YONG OH

(85) 02/07/2021

(86) PCT KR2019/018786 de 31/12/2019

(87) WO 2020/141851 de 09/07/2020

---

**(21) BR 11 2021 013362-3 A2**

Código 1.3 - Notificação - Fase Nacional - PCT

(22) 08/01/2020

(30) 09/01/2019 US 62/790,360; 01/04/2019 US 62/827,564; 26/04/2019 US 62/839,381

(51) A61K 31/713 (2006.01), C12N 15/113 (2010.01)

(54) AGENTES RNAI PARA INIBIÇÃO DA EXPRESSÃO DE HIF-2 ALFA (EPAS1), SUAS COMPOSIÇÕES E MÉTODOS DE USO

(71) ARROWHEAD PHARMACEUTICALS, INC. (US)

(72) ZHEN LI; DONGXU SHU; ANTHONY NICHOLAS; RUI ZHU; JEFFREY CARLSON; SO WONG; XIAOKAI LI; ERICH ALTENHOFER; MATTHEW FOWLER-WATTERS; BO CHEN

(85) 06/07/2021

(86) PCT US2020/012775 de 08/01/2020

(87) WO 2020/146521 de 16/07/2020

---

**(21) BR 11 2021 013808-0 A2**

Código 1.3 - Notificação - Fase Nacional - PCT

(22) 14/01/2020

(30) 18/01/2019 US 62/793,933

(51) C12N 15/63 (2006.01), C12N 9/12 (2006.01), C12N 9/38 (2006.01), C12N 15/52 (2006.01), C12N 15/72 (2006.01)

(54) PEPTÍDEO ALFA DE BETA-GALACTOSIDASE COMO UM MARCADOR DE SELEÇÃO NÃO ANTIBIÓTICO E USOS DO MESMO

(71) JANSSEN BIOTECH, INC. (US)

(72) WILLIAM PERRY

(85) 13/07/2021

(86) PCT IB2020/050267 de 14/01/2020

(87) WO 2020/148652 de 23/07/2020

---

**(21) BR 11 2021 013824-2 A2**

Código 1.3 - Notificação - Fase Nacional - PCT

---

(22) 15/01/2020  
(30) 18/01/2019 US 62/793,973  
(51) C07K 16/28 (2006.01), A61P 35/00 (2006.01), C07K 14/725 (2006.01), A61K 35/17 (2015.01), A61K 39/00 (2006.01)  
(54) RECEPTORES DE ANTÍGENO QUIMÉRICOS GPRC5D E CÉLULAS QUE EXPRESSAM OS MESMOS  
(71) JANSSEN BIOTECH, INC. (US)  
(72) RICARDO ATTAR; RAJKUMAR GANESAN; FRANCOIS GAUDET; BRADLEY J. HEIDRICH; CARMEN BACA JONES; JOHN LEE; YINGZHE LI; SANJAYA SINGH; SATHYA VENKATARAMANI  
(85) 13/07/2021  
(86) PCT IB2020/050310 de 15/01/2020  
(87) WO 2020/148677 de 23/07/2020

---

**(21) BR 11 2021 014581-8 A2**

Código 1.3 - Notificação - Fase Nacional - PCT  
(22) 10/02/2020  
(30) 11/02/2019 EP 19156485.5; 12/04/2019 EP 19168857.1  
(51) A61K 9/00 (2006.01), A61K 47/10 (2017.01), A61K 47/12 (2006.01), A61K 47/20 (2006.01), A61K 47/26 (2006.01), A61K 47/60 (2017.01), A61P 5/18 (2006.01)  
(54) FORMULAÇÕES FARMACÊUTICAS LÍQUIDAS DE CONJUGADOS DE PTH  
(71) ASCENDIS PHARMA BONE DISEASES A/S (DK)  
(72) ANJA R.H. SKANDS; FELIX CLEEMANN; MICHAEL DUELUND SØRENSEN; JULIA BARON; ERIC HOFFMANN; KENNETT SPROGØE  
(85) 23/07/2021  
(86) PCT EP2020/053316 de 10/02/2020  
(87) WO 2020/165087 de 20/08/2020

---

**(21) BR 11 2021 015713-1 A2**

Código 1.3 - Notificação - Fase Nacional - PCT  
(22) 14/02/2020  
(30) 15/02/2019 US 62/806,664  
(51) G01R 33/383 (2006.01), G01R 33/465 (2006.01), G01R 33/385 (2006.01), G01R 33/48 (2006.01), G01R 33/34 (2006.01)  
(54) SISTEMA DE RESSONÂNCIA MAGNÉTICA, E, MÉTODO PARA OPERAR UM SISTEMA DE RESSONÂNCIA MAGNÉTICA CICLADO EM CAMPO  
(71) PROMAXO, INC. (US)  
(72) MULLER GOMES  
(85) 10/08/2021  
(86) PCT US2020/018352 de 14/02/2020  
(87) WO 2020/168233 de 20/08/2020

---

**(21) BR 11 2021 015719-0 A2**

Código 1.3 - Notificação - Fase Nacional - PCT  
(22) 20/02/2020

---

(30) 20/02/2019 US 62/808,247  
(51) C12N 15/52 (2006.01), C12N 9/02 (2006.01), C12P 7/42 (2006.01)  
(54) MICRO-ORGANISMOS E MÉTODOS PARA PRODUÇÃO DE COMPOSTOS OXIGENADOS A PARTIR DE HEXOSES  
(71) BRASKEM S.A. (BR/BA)  
(72) DANIEL JOHANNES KOCH; LUCAS PEDERSON PARIZZI; FELIPE GALZERANI  
(85) 10/08/2021  
(86) PCT BR2020/050052 de 20/02/2020  
(87) WO 2020/168407 de 27/08/2020

---

**(21) BR 11 2021 015956-8 A2** Código 1.3 - Notificação - Fase Nacional - PCT  
(22) 12/03/2020  
(30) 15/04/2019 US 62/834,199; 29/07/2019 US 62/879,632  
(51) A01N 25/34 (2006.01), C05F 11/08 (2006.01)  
(54) MICRÓBIOS, COMPOSIÇÕES, E USOS PARA AUMENTAR A PRODUTIVIDADE E/OU TOLERÂNCIA À SECA DE PLANTAS  
(71) MARRONE BIO INNOVATIONS, INC. (US)  
(72) BRITTANY PIERCE; ANA LUCIA CORDOVA-KREYLOS; PAMELA G. MARRONE; DEBORA WILK  
(85) 12/08/2021  
(86) PCT US2020/022346 de 12/03/2020  
(87) WO 2020/214290 de 22/10/2020

---

**(21) BR 11 2021 016056-6 A2** Código 1.3 - Notificação - Fase Nacional - PCT  
(22) 13/02/2020  
(30) 15/02/2019 US 62/806.048  
(51) C07K 16/44 (2006.01), A61K 45/06 (2006.01), C07K 16/18 (2006.01)  
(54) ANTICORPOS DE CLAUDINA 6 E USOS DOS MESMOS  
(71) INTEGRAL MOLECULAR, INC. (US)  
(72) ROSS CHAMBERS; JOSEPH RUCKER; THOMAS CHARPENTIER; LEWIS J. STAFFORD; BRAD SCRENCI; TREVOR BARNES; BENJAMIN DORANZ  
(85) 13/08/2021  
(86) PCT US2020/018087 de 13/02/2020  
(87) WO 2020/168059 de 20/08/2020

---

**(21) BR 11 2021 017203-3 A2** Código 1.3 - Notificação - Fase Nacional - PCT  
(22) 02/03/2020  
(30) 02/03/2019 US 62/812,987; 02/05/2019 US 62/842,296; 19/08/2019 US 62/888,894; 03/09/2019 US 62/895,144  
(51) A61K 31/198 (2006.01), A61P 29/00 (2006.01)  
(54) LEUCINA, ACETIL LEUCINA E ANÁLOGOS RELACIONADOS PARA O TRATAMENTO DE DOENÇAS

---

(71) INTRABIO LTD. (GB)  
(72) MALLORY FACTOR; TAYLOR FIELDS  
(85) 30/08/2021  
(86) PCT IB2020/051767 de 02/03/2020  
(87) WO 2020/178721 de 10/09/2020

---

**(21) BR 11 2021 017204-1 A2**

Código 1.3 - Notificação - Fase Nacional - PCT  
(22) 28/02/2020  
(30) 01/03/2019 EP 19160269.7  
(51) G02C 13/00 (2006.01)  
(54) REGISTRO DE DADOS PARA USO EM UM MÉTODO PARA PRODUZIR UMALENTE PARA ÓCULOS  
(71) CARL ZEISS VISION INTERNATIONAL GMBH (DE)  
(72) MICHAEL GAMPERLING; HELMUT WIETSCHORKE; PETER JOHANN HAAS  
(85) 30/08/2021  
(86) PCT EP2020/055265 de 28/02/2020  
(87) WO 2020/178167 de 10/09/2020

---

**(21) BR 11 2021 017205-0 A2**

Código 1.3 - Notificação - Fase Nacional - PCT  
(22) 05/04/2019  
(30) 28/02/2019 US 16/289,029  
(51) A24F 1/30 (2006.01), A24F 47/00 (2020.01)  
(54) SISTEMA, DISPOSITIVO E MÉTODO PARA CACHIMBOS D'ÁGUA  
(71) KALOUD, INC. (US)  
(72) BAVAR, REZA; OLSEN, SKYLER  
(85) 30/08/2021  
(86) PCT US2019/026050 de 05/04/2019  
(87) WO 2020/176116 de 03/09/2020

---

**(21) BR 11 2021 017206-8 A2**

Código 1.3 - Notificação - Fase Nacional - PCT  
(22) 25/03/2020  
(30) 04/04/2019 HU P1900112  
(51) C07K 1/22 (2006.01), C07K 1/34 (2006.01), C07K 1/36 (2006.01)  
(54) MÉTODO PARA PREVENÇÃO DE PRECIPITAÇÕES NO CURSO DE UMA CROMATOGRAFIA DE AFINIDADE DE CAPTURA DE UMA IMUNOGLOBULINA A PARTIR DE UM FLUIDO DE CULTURA DE CÉLULAS, E, MÉTODO PARA PURIFICAR UMA IMUNOGLOBULINA  
(71) RICHTER GEDEON NYRT. (HU)  
(72) ZSUZSANNA KESZEY; ZOLTÁN SÜTÖ  
(85) 30/08/2021  
(86) PCT EP2020/058439 de 25/03/2020  
(87) WO 2020/200980 de 08/10/2020

---

<b>(21) BR 11 2021 017209-2 A2</b>	Código 1.3 - Notificação - Fase Nacional - PCT (22) 06/03/2020 (30) 13/03/2019 US 62/817,703 (51) A61M 25/02 (2006.01), A61F 13/02 (2006.01) (54) DISPOSITIVO DE FIXAÇÃO DE TUBO (71) 3M INNOVATIVE PROPERTIES COMPANY (US) (72) AMANDA C. ENGLER; DENISE J. ZIEMANN; RICHARD L. JACOBSON; KIMBERLY A. SCHOMMER; ELIZABETH A. TATROE; MICHAEL J. TURNBULL; JEFFREY D. COTTON; JENER DE OLIVEIRA (85) 30/08/2021 (86) PCT IB2020/051975 de 06/03/2020 (87) WO 2020/183325 de 17/09/2020
<b>(21) BR 11 2021 017210-6 A2</b>	Código 1.3 - Notificação - Fase Nacional - PCT (22) 06/05/2020 (30) 06/05/2019 EP 19172829.4 (51) C04B 28/04 (2006.01), C04B 28/06 (2006.01), C04B 40/06 (2006.01), E04F 15/20 (2006.01) (54) COMPOSIÇÃO DE ARGAMASSA PARA REDUÇÃO DE RUÍDO (71) SIKA TECHNOLOGY AG (CH) (72) LUIGI PERRINO; TIZIANO RATTIGHIERI; ALBERTO BORGHI; LUZ GRANIZO (85) 30/08/2021 (86) PCT EP2020/062562 de 06/05/2020 (87) WO 2020/225295 de 12/11/2020
<b>(21) BR 11 2021 017212-2 A2</b>	Código 1.3 - Notificação - Fase Nacional - PCT (22) 05/03/2020 (30) 08/03/2019 US 62/815,567 (51) C08F 110/06 (2006.01), C08F 4/659 (2006.01) (54) PROCESSO DE POLIMERIZAÇÃO (71) DOW GLOBAL TECHNOLOGIES LLC (US) (72) ANDREW M. CAMELIO; BRAD C. BAILEY; MATTHEW D. CHRISTIANSON; ROBERT DJ FROESE; DAVID D. DEVORE (85) 30/08/2021 (86) PCT US2020/021121 de 05/03/2020 (87) WO 2020/185494 de 17/09/2020
<b>(21) BR 11 2021 017214-9 A2</b>	Código 1.3 - Notificação - Fase Nacional - PCT (22) 13/03/2020 (30) 13/03/2019 EP 19162550.8 (51) A61C 8/00 (2006.01), A61B 17/88 (2006.01), A61B 90/00 (2016.01), A61C 1/18 (2006.01)

---

(54) CHAVE DE TORQUE ODONTOLÓGICA  
(71) STRAUMANN HOLDING AG (CH)  
(72) DAMIEN MAURY; STÉPHANE COURVOISIER  
(85) 30/08/2021  
(86) PCT EP2020/056753 de 13/03/2020  
(87) WO 2020/182973 de 17/09/2020

---

**(21) BR 11 2021 017219-0 A2** Código 1.3 - Notificação - Fase Nacional - PCT  
(22) 06/03/2020  
(30) 20/03/2019 CN 201910216111.9  
(51) H04L 29/06 (2006.01)  
(54) MÉTODO, DISPOSITIVO RELACIONADO E SISTEMA PARA DETERMINAR O ESTADO DO DISPOSITIVO DE REDE  
(71) HUAWEI TECHNOLOGIES CO., LTD. (CN)  
(72) JING CHANG  
(85) 30/08/2021  
(86) PCT CN2020/078088 de 06/03/2020  
(87) WO 2020/187053 de 24/09/2020

---

**(21) BR 11 2021 017220-3 A2** Código 1.3 - Notificação - Fase Nacional - PCT  
(22) 24/04/2020  
(30) 24/04/2019 US 62/837,973  
(51) H04N 19/13 (2014.01), H04N 19/156 (2014.01), H04N 19/157 (2014.01), H04N 19/18 (2014.01), H04N 19/70 (2014.01)  
(54) CODIFICADOR, DECODIFICADOR, MÉTODO DE CODIFICAÇÃO, E MÉTODO DE DECODIFICAÇÃO  
(71) PANASONIC INTELLECTUAL PROPERTY CORPORATION OF AMERICA (US)  
(72) YUSUKE KATO; TAKAHIRO NISHI; TADAMASA TOMA; KIYOFUMI ABE  
(85) 30/08/2021  
(86) PCT JP2020/017841 de 24/04/2020  
(87) WO 2020/218581 de 29/10/2020

---

**(21) BR 11 2021 017221-1 A2** Código 1.3 - Notificação - Fase Nacional - PCT  
(22) 06/02/2020  
(30) 22/03/2019 EP 19164503.5  
(51) C12C 1/15 (2006.01), C12C 1/027 (2006.01)  
(54) ESVAZIAMENTO DE RESÍDUOS  
(71) BÜHLER GMBH (DE)  
(72) ROBERT HARRER  
(85) 30/08/2021  
(86) PCT EP2020/052949 de 06/02/2020  
(87) WO 2020/192991 de 01/10/2020

---

<b>(21) BR 11 2021 017222-0 A2</b>	Código 1.3 - Notificação - Fase Nacional - PCT (22) 04/03/2020 (30) 05/03/2019 SE 1950280-6; 05/03/2019 SE 1950281-4 (51) B26D 1/147 (2006.01), B26D 3/06 (2006.01), E04F 15/02 (2006.01) (54) MÉTODOS DE FORMAÇÃO DE RANHURAS EM ELEMENTO DE PLACA E PAINEL ASSOCIADO (71) CERALOC INNOVATION AB (SE) (72) PER JOSEFSSON; RICHARD JOLFSON (85) 30/08/2021 (86) PCT SE2020/050239 de 04/03/2020 (87) WO 2020/180237 de 10/09/2020
<b>(21) BR 11 2021 017432-0 A2</b>	Código 1.3 - Notificação - Fase Nacional - PCT (22) 27/03/2020 (30) 29/03/2019 JP 2019-068797; 16/04/2019 JP 2019-078110; 07/06/2019 JP 2019-107223; 07/06/2019 JP 2019-107227 (51) C01B 13/00 (2006.01), C01B 15/037 (2006.01), C08L 83/04 (2006.01), A61M 5/28 (2006.01), A61J 1/05 (2006.01), A61L 31/02 (2006.01), A61L 31/06 (2006.01), A61L 31/10 (2006.01) (54) SERINGA PREVIAMENTE PREENCHIDA (71) KORTUC INC. (JP) (72) SHOGO YAMASHITA (85) 01/09/2021 (86) PCT JP2020/014110 de 27/03/2020 (87) WO 2020/203805 de 08/10/2020
<b>(21) BR 11 2021 017459-1 A2</b>	Código 1.3 - Notificação - Fase Nacional - PCT (22) 16/03/2020 (30) 22/03/2019 JP 2019-054514 (51) C22C 38/00 (2006.01), C21D 8/10 (2006.01), C21D 9/08 (2006.01), C22C 38/54 (2006.01) (54) TUBO DE AÇO SEM COSTURA ADEQUADO PARA USO EM AMBIENTE ÁCIDO (71) NIPPON STEEL CORPORATION (JP) (72) SEIYA OKADA; HIROKI KAMITANI; NOBUAKI KOMATSUBARA; YUSAKU TOMIO; SHOHEI IKEDA; NAOYA SHIRASAWA (85) 02/09/2021 (86) PCT JP2020/011432 de 16/03/2020 (87) WO 2020/196019 de 01/10/2020
<b>(21) BR 11 2021 017492-3 A2</b>	Código 1.3 - Notificação - Fase Nacional - PCT (22) 04/03/2020 (30) 25/03/2019 US 16/363,062



---

(51) A61B 17/072 (2006.01)  
(54) DISPOSIÇÕES DE ACIONAMENTO DE DISPARO PARA SISTEMAS CIRÚRGICOS  
(71) CILAG GMBH INTERNATIONAL (CH)  
(72) FREDERICK E SHELTON IV  
(85) 02/09/2021  
(86) PCT IB2020/051844 de 04/03/2020  
(87) WO 2020/194085 de 01/10/2020

---

**(21) BR 11 2021 017495-8 A2** Código 1.3 - Notificação - Fase Nacional - PCT  
(22) 02/03/2020  
(30) 04/03/2019 CN 201910160960.7  
(51) C07D 401/14 (2006.01), C07D 401/04 (2006.01), C07D 491/107 (2006.01), C07D 471/10 (2006.01), C07D 498/10 (2006.01), C07D 241/20 (2006.01), C07D 403/12 (2006.01), C07D 403/04 (2006.01), A61K 31/497 (2006.01), A61K 31/4985 (2006.01), A61P 35/00 (2006.01), A61P 35/02 (2006.01)  
(54) DERIVADO DE PIRAZINA E SUA APLICAÇÃO NA INIBIÇÃO DE SHP2  
(71) SUZHOU GENHOUSE PHARMACEUTICAL CO., LTD (CN)  
(72) HAIFENG SUN; KUIFENG WANG; TAO ZHANG; MENGAN MA; JINCHANG LU  
(85) 02/09/2021  
(86) PCT CN2020/077391 de 02/03/2020  
(87) WO 2020/177653 de 10/09/2020

---

**(21) BR 11 2021 017537-7 A2** Código 1.3 - Notificação - Fase Nacional - PCT  
(22) 03/03/2020  
(30) 05/03/2019 US 62/814,180; 04/09/2019 US 62/895,910; 07/11/2019 US 62/932,165  
(51) A61P 35/02 (2006.01), A61K 35/17 (2015.01)  
(54) RECEPTORES DE ANTÍGENO QUIMÉRICO DIRIGIDOS A CD19 E USOS DOS MESMOS EM IMUNOTERAPIA  
(71) NKARTA, INC. (US)  
(72) JAMES BARNABY TRAGER; LUXUAN GUO BUREN; CHAO GUO; MIRA TOHMÉ; IVAN CHAN; ALEXANDRA LEIDA LIANA LAZETIC  
(85) 03/09/2021  
(86) PCT US2020/020824 de 03/03/2020  
(87) WO 2020/180882 de 10/09/2020  
Exigência cumprida protocolo 870210113579.

---

**(21) BR 11 2021 018011-7 A2** Código 1.3 - Notificação - Fase Nacional - PCT  
(22) 11/03/2020  
(30) 12/03/2019 DE 10 2019 001 715.3  
(51) A61C 8/00 (2006.01)  
(54) INTERFACE DE MONTAGEM ENTRE UMA SUPRACONSTRUÇÃO E UM

CORPO DE IMPLANTE  
 (71) BRUNO SPINDLER (DE)  
 (72) BRUNO SPINDLER; CLEMENS KIMMIG; BENNJAMIN WÖLFLE; TIMO REUTER  
 (85) 10/09/2021  
 (86) PCT DE2020/000049 de 11/03/2020  
 (87) WO 2020/182243 de 17/09/2020  
 Exigência cumprida protocolo 870210112164.

**(21) BR 11 2021 018045-1 A2** Código 1.3 - Notificação - Fase Nacional - PCT  
 (22) 09/03/2020  
 (30) 11/03/2019 US 62/816,318  
 (51) A24F 40/20 (2020.01), A24F 40/46 (2020.01), A24F 40/57 (2020.01)  
 (54) ARRANJO DE AQUECEDOR, DISPOSITIVO DE FORNECIMENTO DE AEROSSOL E SISTEMA DE FORNECIMENTO DE AEROSSOL  
 (71) NICOVENTURES TRADING LIMITED (GB)  
 (72) THOMAS PAUL BLANDINO; EDWARD JOSEPH HALLIDAY; WILLIAM STEPHEN HART; ADAM ROACH; MITCHEL THORSEN; THOMAS ALEXANDER JOHN WOODMAN  
 (85) 10/09/2021  
 (86) PCT EP2020/056244 de 09/03/2020  
 (87) WO 2020/182752 de 17/09/2020

**(21) BR 11 2021 018057-5 A2** Código 1.3 - Notificação - Fase Nacional - PCT  
 (22) 09/03/2020  
 (30) 11/03/2019 US 62/816,287  
 (51) H05B 6/06 (2006.01), A24F 47/00 (2020.01), A24F 40/53 (2020.01)  
 (54) APARELHO PARA UM DISPOSITIVO GERADOR DE AEROSSOL, DISPOSITIVO GERADOR DE AEROSSOL, SISTEMA GERADOR DE AEROSSOL, MÉTODO PARA UM CONTROLADOR DE APARELHO, CONJUNTO DE INSTRUÇÕES LEGÍVEIS POR MÁQUINA E MEIO LEGÍVEL POR MÁQUINA  
 (71) NICOVENTURES TRADING LIMITED (GB)  
 (72) KEITH GEORGE BEIDELMAN  
 (85) 11/09/2021  
 (86) PCT EP2020/056223 de 09/03/2020  
 (87) WO 2020/182733 de 17/09/2020

**(21) BR 11 2021 018058-3 A2** Código 1.3 - Notificação - Fase Nacional - PCT  
 (22) 09/03/2020  
 (30) 11/03/2019 GB 19033034; 11/03/2019 US 62/816,341; 11/03/2019 GB 19033067; 11/03/2019 GB 19032986; 11/03/2019 GB 19032994; 11/03/2019 GB 19033059; 11/03/2019 GB 19033075; 24/05/2019 GB 19074319; 24/05/2019 GB 19074285; 24/05/2019 GB 19074343; 24/05/2019 GB 19074335;

---

24/05/2019 GB 19074327; 24/05/2019 GB 19074293  
(51) A24F 40/465 (2020.01), A24F 40/57 (2020.01)  
(54) DISPOSITIVO GERADOR DE AEROSSOL, MÉTODO DE GERAÇÃO DE AEROSSOL, SISTEMA DE GERAÇÃO DE AEROSSOL E USO DE UM DISPOSITIVO GERADOR DE AEROSSOL  
(71) NICOVENTURES TRADING LIMITED (GB)  
(72) WALID ABI AOUN; ASHLEY JOHN SAYED; LUKE JAMES WARREN; LOIS MOLLISON-BALL; BEN ZAINUDDIN; MARINA TRANI; EDWARD JOSEPH HALLIDAY; THOMAS ALEXANDER JOHN WOODMAN; MITCHEL THORSEN; THOMAS PAUL BLANDINO  
(85) 11/09/2021  
(86) PCT EP2020/056270 de 09/03/2020  
(87) WO 2020/182772 de 17/09/2020

---

**(21) BR 11 2021 018062-1 A2**

Código 1.3 - Notificação - Fase Nacional - PCT  
(22) 09/03/2020  
(30) 11/03/2019 GB 19032499  
(51) H05B 6/10 (2006.01), A24F 47/00 (2020.01)  
(54) DISPOSITIVO DE FORNECIMENTO DE AEROSSOL E MÉTODO DE OPERAÇÃO DE UM DISPOSITIVO DE FORNECIMENTO DE AEROSSOL  
(71) NICOVENTURES TRADING LIMITED (GB)  
(72) ASHLEY JOHN SAYED; LUKE JAMES WARREN; THOMAS ALEXANDER JOHN WOODMAN  
(85) 12/09/2021  
(86) PCT EP2020/056238 de 09/03/2020  
(87) WO 2020/182747 de 17/09/2020

---

**(21) BR 11 2021 018082-6 A2**

Código 1.3 - Notificação - Fase Nacional - PCT  
(22) 18/03/2020  
(30) 25/03/2019 CN PCT/CN2019/079514  
(51) C08J 9/00 (2006.01)  
(54) ARTIGO SÓLIDO DISSOLÚVEL MULTICAMADA E MÉTODO PARA PRODUÇÃO DO MESMO  
(71) THE PROCTER & GAMBLE COMPANY (US)  
(72) HONGSING TAN; ROBERT WAYNE GLENN JR.; CARL DAVID MAC NAMARA; MING TANG; TOSHIYUKI OKADA; HONGLING CHEN; XU HUANG; GABRIELLE ALEJANDRO NOGUEIRA MEZA; MIN JIANG  
(85) 13/09/2021  
(86) PCT CN2020/079917 de 18/03/2020  
(87) WO 2020/192519 de 01/10/2020

---

**(21) BR 11 2021 018097-4 A2**

Código 1.3 - Notificação - Fase Nacional - PCT  
(22) 06/03/2020  
(30) 11/03/2019 IT 102019000003463

---

(51) C23C 18/16 (2006.01), C23C 18/32 (2006.01)  
(54) COMPONENTE PARA TURBOMÁQUINA COM UM REVESTIMENTO METÁLICO  
(71) NUOVO PIGNONE TECNOLOGIE - S.R.L. (IT)  
(72) GIOVANNI PULCI; FRANCESCO MARRA; VIRGILIO GENOVA; LAURA PAGLIA; ALICE PRANZETTI; MARCO ROMANELLI; DOMENICO DI PIETRO; FILIPPO CAPPUCCINI  
(85) 13/09/2021  
(86) PCT EP2020/025115 de 06/03/2020  
(87) WO 2020/182348 de 17/09/2020

---

**(21) BR 11 2021 018112-1 A2** Código 1.3 - Notificação - Fase Nacional - PCT  
(22) 13/03/2020  
(30) 15/03/2019 US 62/819,457  
(51) C12P 7/42 (2006.01)  
(54) PRODUÇÃO MICROBIANA DE COMPOSTOS  
(71) AMYRIS, INC. (US) ; ANDREW P. KLEIN (US)  
(72) ANDREW P. KLEIN; CHRISTOPHER D. REEVES; CHRISTOPHER J. PADDON; VICTOR F. HOLMES  
(85) 13/09/2021  
(86) PCT US2020/022741 de 13/03/2020  
(87) WO 2020/190763 de 24/09/2020

---

**(21) BR 11 2021 018289-6 A2** Código 1.3 - Notificação - Fase Nacional - PCT  
(22) 26/05/2020  
(30) 05/06/2019 CN 201910488333.6  
(51) A63F 13/822 (2014.01), G06F 3/0488 (2013.01)  
(54) MÉTODO E APARELHO PARA CONTROLAR OBJETO VIRTUAL PARA DESCARTAR ITEM VIRTUAL, E MEIO  
(71) TENCENT TECHNOLOGY (SHENZHEN) COMPANY LIMITED (CN)  
(72) JIAQI PAN; MENG QIU; SHUTING ZHANG; WEIJIAN CUI; CONG TIAN  
(85) 15/09/2021  
(86) PCT CN2020/092277 de 26/05/2020  
(87) WO 2020/244415 de 10/12/2020

---

**(21) BR 11 2021 018532-1 A2** Código 1.3 - Notificação - Fase Nacional - PCT  
(22) 18/03/2020  
(30) 18/03/2019 US 62/820,147  
(51) G06E 1/00 (2006.01)  
(54) SISTEMAS E MÉTODOS PARA FIDEDIGNIDADE DE MODELO  
(71) ZESTFINANCE, INC. (US)  
(72) SEAN JAVAD KAMKAR; MICHAEL EGAN VAN VEEN; FENG LI; MARK FREDERICK EBERSTEIN; JOSE EFRAIN VALENTIN; JEROME LOUIS BUDZIK; JOHN WICKENS LAMB MERRILL

---

(85) 17/09/2021

(86) PCT US2020/023370 de 18/03/2020

(87) WO 2020/191057 de 24/09/2020

---

**(21) BR 11 2021 018545-3 A2**

Código 1.3 - Notificação - Fase Nacional - PCT

(22) 18/03/2020

(30) 18/03/2019 US 62/819,870

(51) C12Q 1/68 (2018.01)

(54) MÉTODO PARA ELIMINAR OU INIBIR O CRESCIMENTO DE CÉLULAS CANCEROSAS EM UM PACIENTE QUE TEM CÂNCER E USO DE UMA DROGA BIOATIVÁVEL DE NQO1 EM COMBINAÇÃO COM UM SEGUNDO AGENTE

(71) THE BOARD OF REGENTS OF THE UNIVERSITY OF TEXAS SYSTEM (US) ; INDIANA UNIVERSITY RESEARCH AND TECHNOLOGY CORPORATION (US) ; THE BOARD OF TRUSTEES OF THE UNIVERSITY OF ILLINOIS (US)

(72) YANG-XIN FU; XIUMEI HUANG; DAVID BOOTHMAN; PAUL J. HERGENROTHER,; XIAO GUANG LI; LINGXIANG JIANG

(85) 17/09/2021

(86) PCT US2020/023250 de 18/03/2020

(87) WO 2020/190990 de 24/09/2020

---

**(21) BR 11 2021 018553-4 A2**

Código 1.3 - Notificação - Fase Nacional - PCT

(22) 03/05/2020

(30) 03/05/2019 GB 1906312.2

(51) B60T 8/17 (2006.01), B60T 8/32 (2006.01), B60T 7/20 (2006.01), B60T 13/26 (2006.01), B60T 13/68 (2006.01), B60T 17/22 (2006.01), B60T 8/88 (2006.01)

(54) SISTEMA DE FRENAGEM DE REBOQUE

(71) KNORR-BREMSE SYSTEME FÜR NUTZFAHRZEUGE GMBH (DE)

(72) MATTHEW FRY; MARTIN MEDERER; STEFAN PAHL; FLORIAN FINKL; THOMAS STEER; CHRISTIAN STAAHL

(85) 17/09/2021

(86) PCT EP2020/062229 de 03/05/2020

(87) WO 2020/225168 de 12/11/2020

---

**(21) BR 11 2021 018636-0 A2**

Código 1.3 - Notificação - Fase Nacional - PCT

(22) 07/05/2020

(30) 03/06/2019 IT 102019000007821

(51) A43B 1/04 (2006.01), A43B 23/02 (2006.01), A43B 23/04 (2006.01), D04B 1/12 (2006.01)

(54) GÁSPEA E MÉTODO PARA A FABRICAÇÃO DE UMA GÁSPEA

(71) LONATI S.P.A. (IT)

(72) ETTORRE LONATI; FAUSTO LONATI; FRANCESCO LONATI

---

(85) 20/09/2021  
(86) PCT EP2020/062769 de 07/05/2020  
(87) WO 2020/244884 de 10/12/2020

---

**(21) BR 11 2021 018651-4 A2** Código 1.3 - Notificação - Fase Nacional - PCT  
(22) 07/06/2019  
(51) E21B 21/08 (2006.01), E21B 21/06 (2006.01)  
(54) SISTEMA E MÉTODO  
(71) HALLIBURTON ENERGY SERVICES, INC. (US)  
(72) XIANGNAN YE; DALE E. JAMISON  
(85) 20/09/2021  
(86) PCT US2019/036088 de 07/06/2019  
(87) WO 2020/246992 de 10/12/2020

---

**(21) BR 11 2021 018687-5 A2** Código 1.3 - Notificação - Fase Nacional - PCT  
(22) 20/03/2020  
(30) 21/03/2019 US 62/821,461  
(51) A61K 31/352 (2006.01), A61K 36/06 (2006.01), A61K 36/068 (2006.01),  
A61K 31/05 (2006.01), A61K 36/00 (2006.01), A61P 35/00 (2006.01), A61P  
37/00 (2006.01)  
(54) COMBINAÇÃO DE DOSE FIXA DE CANABINOIDES E COGUMELOS  
MEDICINAIS PARA PREVENÇÃO E TRATAMENTO DE CÂNCER, DOENÇAS  
INFLAMATÓRIAS OU INFLAMATÓRIAS IMUNOMEDIADAS  
(71) ALVIT LCS PHARMA LTD. (IL)  
(72) ITSCHAK LAMENSDORF; YONA LEVY  
(85) 20/09/2021  
(86) PCT IL2020/050337 de 20/03/2020  
(87) WO 2020/188577 de 24/09/2020

---

**(21) BR 11 2021 018715-4 A2** Código 1.3 - Notificação - Fase Nacional - PCT  
(22) 05/06/2020  
(30) 07/06/2019 EP 19178928.8  
(51) C07D 251/14 (2006.01), A61P 35/00 (2006.01), A61P 35/02 (2006.01)  
(54) ANÁLOGO DE NUCLEOSÍDEO CARBOCÍCLICO  
(71) LUDWIG-MAXIMILIANS-UNIVERSITÄT MÜNCHEN (DE)  
(72) THOMAS CARELL  
(85) 20/09/2021  
(86) PCT EP2020/065621 de 05/06/2020  
(87) WO 2020/245351 de 10/12/2020

---

**(21) BR 11 2021 018744-8 A2** Código 1.3 - Notificação - Fase Nacional - PCT  
(22) 19/03/2020  
(30) 21/03/2019 US 16/360,930

(51) F21S 11/00 (2006.01), F21V 8/00 (2006.01), G02B 26/08 (2006.01), H02S 40/22 (2014.01)

(54) DISPOSITIVO DE RECOLHA E DIRECCIONAMENTO DE RADIAÇÃO ELECTROMAGNÉTICA

(71) FREDERICK GUY (US)

(72) FREDERICK GUY

(85) 21/09/2021

(86) PCT US2020/023665 de 19/03/2020

(87) WO 2020/191213 de 24/09/2020

**(21) BR 11 2021 018834-7 A2**

Código 1.3 - Notificação - Fase Nacional - PCT

(22) 21/04/2020

(30) 25/04/2019 EP 19382316.8

(51) A61B 3/103 (2006.01)

(54) UM MÉTODO E SISTEMA IMPLEMENTADO POR COMPUTADOR PARA MEDIR INTERATIVAMENTE ERROS REFRACTIVOS OCULARES, ADIÇÃO E POTÊNCIA DE ÓCULOS DE LEITURA

(71) VISIONAPP SOLUTIONS S.L. (ES)

(72) NORBERTO LÓPEZ GIL; ARTHUR BRADLEY; MATEUSZ TOMASZ JASKULSKI

(85) 22/09/2021

(86) PCT EP2020/061054 de 21/04/2020

(87) WO 2020/216732 de 29/10/2020

**(21) BR 11 2021 018842-8 A2**

Código 1.3 - Notificação - Fase Nacional - PCT

(22) 23/01/2020

(30) 25/03/2019 DE 10 2019 204 026.8

(51) G01M 17/013 (2006.01), G01M 1/28 (2006.01), G01P 3/48 (2006.01), G01P 3/481 (2006.01), G01P 3/489 (2006.01), B60B 3/16 (2006.01), F16B 41/00 (2006.01), G01H 1/00 (2006.01), G01M 13/028 (2019.01)

(54) MÉTODO E DISPOSITIVO PARA DETECÇÃO DE UMA CONEXÃO DO PARAFUSO DE RODA SOLTA EM UMA RODA

(71) ROBERT BOSCH GMBH (DE)

(72) JAN SCHEUING; JENS BERG

(85) 22/09/2021

(86) PCT EP2020/051602 de 23/01/2020

(87) WO 2020/192982 de 01/10/2020

**(21) BR 11 2021 018866-5 A2**

Código 1.3 - Notificação - Fase Nacional - PCT

(22) 20/03/2020

(30) 22/03/2019 CN 201910222312.X

(51) H04W 64/00 (2009.01)

(54) MÉTODO PARA CONFIGURAÇÃO DO SINAL DE REFERÊNCIA DE POSICIONAMENTO, DISPOSITIVO DE REDE E TERMINAL

(71) VIVO MOBILE COMMUNICATION CO., LTD. (CN)  
 (72) SI, YE; SUN, PENG; WU, HUAMING; SUN, XIAODONG  
 (85) 22/09/2021  
 (86) PCT CN2020/080367 de 20/03/2020  
 (87) WO 2020/192573 de 01/10/2020

**(21) BR 11 2021 018879-7 A2**

Código 1.3 - Notificação - Fase Nacional - PCT  
 (22) 25/03/2020  
 (30) 27/03/2019 FR FR1903200  
 (51) B65D 19/44 (2006.01), B65D 85/48 (2006.01)  
 (54) RACK DE ESTOCAGEM ADAPTATIVO  
 (71) SAINT-GOBAIN GLASS FRANCE (FR)  
 (72) FRANCISCO JOSÉ BENITO HUERTAS; ALBERTO MARTINEZ DE PABLO  
 (85) 22/09/2021  
 (86) PCT EP2020/058269 de 25/03/2020  
 (87) WO 2020/193596 de 01/10/2020

**(21) BR 11 2021 018890-8 A2**

Código 1.3 - Notificação - Fase Nacional - PCT  
 (22) 02/04/2020  
 (30) 02/04/2019 US 62/827,994  
 (51) C12N 1/20 (2006.01), A61K 31/405 (2006.01), A61K 35/741 (2015.01),  
 A61K 35/744 (2015.01), A61K 35/745 (2015.01), A61K 35/747 (2015.01), A61K  
 36/064 (2006.01)  
 (54) COMPOSIÇÃO PARA SUSTENTAR A FUNÇÃO CEREBRAL SAUDÁVEL  
 (71) THE PROCTER & GAMBLE COMPANY (US)  
 (72) ARVIND VENKATARAMAN; CHELSAY LYNN BREWSTER; KIMBERLY  
 CONNER KOZAK; LIJUAN LI  
 (85) 22/09/2021  
 (86) PCT US2020/026280 de 02/04/2020  
 (87) WO 2020/206050 de 08/10/2020

**(21) BR 11 2021 019113-5 A2**

Código 1.3 - Notificação - Fase Nacional - PCT  
 (22) 02/06/2020  
 (30) 03/06/2019 US 62/856,714  
 (51) A61K 31/196 (2006.01), A61K 31/573 (2006.01)  
 (54) CONJUGADOS DE HIALURONANO E USOS DOS MESMOS  
 (71) AIHOL CORPORATION (US)  
 (72) SZU-YUAN LEE; PING-SHAN LAI; CHIH-AN LIN  
 (85) 24/09/2021  
 (86) PCT US2020/035780 de 02/06/2020  
 (87) WO 2020/247407 de 10/12/2020

**(21) BR 11 2021 019176-3 A2**

Código 1.3 - Notificação - Fase Nacional - PCT



(22) 01/04/2020  
 (30) 01/04/2019 CN PCT/CN2019/080754  
 (51) H04N 19/117 (2014.01)  
 (54) MÉTODO DE PROCESSAMENTO DE VÍDEO, APARELHO DE PROCESSAMENTO DE DADOS DE VÍDEO, E, MÍDIAS DE ARMAZENAMENTO E GRAVAÇÃO LEGÍVEIS POR COMPUTADOR NÃO TRANSITÓRIAS  
 (71) BEIJING BYTEDANCE NETWORK TECHNOLOGY CO., LTD. (CN) ; BYTEDANCE INC. (US)  
 (72) HONGBIN LIU; LI ZHANG; KAI ZHANG; JIZHENG XU; YUE WANG  
 (85) 24/09/2021  
 (86) PCT CN2020/082752 de 01/04/2020  
 (87) WO 2020/200236 de 08/10/2020

**(21) BR 11 2021 019179-8 A2** Código 1.3 - Notificação - Fase Nacional - PCT  
 (22) 27/03/2020  
 (30) 29/03/2019 US 62/826,343  
 (51) C08G 63/181 (2006.01), C08G 63/60 (2006.01), C08G 63/91 (2006.01)  
 (54) COPOLÍMERO DE COPOLIÉSTER, COPOLIESTERPOLICARBONATO OU COPOLIESTERPOLIÉTER, COMPOSIÇÃO ESPUMÁVEL, ESPUMA OU ARTIGO ESPUMADO, E, MÉTODO PARA FORMAR O COPOLÍMERO DE COPOLIÉSTER, COPOLIESTERPOLICARBONATO OU COPOLIESTERPOLIÉTER  
 (71) DDP SPECIALTY ELECTRONIC MATERIALS US, LLC (US)  
 (72) MICHAL ELIZABETH PORTER; MARK ALAN BARGER; YIYONG HE; STEPHANE COSTEUX; GERALD F. BILLOVITS; WENYI HUANG; EDOARDO NICOLI  
 (85) 24/09/2021  
 (86) PCT US2020/025328 de 27/03/2020  
 (87) WO 2020/205558 de 08/10/2020

**(21) BR 11 2021 019181-0 A2** Código 1.3 - Notificação - Fase Nacional - PCT  
 (22) 23/03/2020  
 (30) 29/03/2019 DE 10 2019 204 480.8  
 (51) G05B 19/418 (2006.01), G05B 17/02 (2006.01)  
 (54) MÉTODO PARA ENGENHEIRAR UM SISTEMA DE AUTOMATIZAÇÃO, E, SISTEMA DE AUTOMATIZAÇÃO  
 (71) SIEMENS AKTIENGESELLSCHAFT (DE)  
 (72) BENJAMIN LUTZ  
 (85) 24/09/2021  
 (86) PCT EP2020/057945 de 23/03/2020  
 (87) WO 2020/200870 de 08/10/2020

**(21) BR 11 2021 019211-5 A2** Código 1.3 - Notificação - Fase Nacional - PCT

---

(22) 25/03/2020  
(30) 25/03/2019 AU 2019900999  
(51) C01B 3/02 (2006.01)  
(54) PROCESSO E SISTEMA PARA GERAÇÃO DE HIDROGÊNIO  
(71) HYDROBE PTY LTD (AU)  
(72) DUNCAN ANDERSON; CRISTIAN COELHO SILVA  
(85) 27/09/2021  
(86) PCT AU2020/050285 de 25/03/2020  
(87) WO 2020/191442 de 01/10/2020

---

**(21) BR 11 2021 019231-0 A2**

Código 1.3 - Notificação - Fase Nacional - PCT  
(22) 27/03/2020  
(30) 28/03/2019 EP 19305397.2  
(51) D01F 8/04 (2006.01), D01F 8/14 (2006.01), D01F 1/10 (2006.01), D01D 5/34 (2006.01), B32B 27/08 (2006.01), A61K 9/00 (2006.01), B33Y 70/00 (2020.01), C08L 67/04 (2006.01)  
(54) PRODUTO TERMOPLÁSTICO MULTICOMPONENTE  
(71) PK MED (FR)  
(72) FRÉDÉRIQUE GUILLAMOT; MADIHA ALOUI DALIBEY  
(85) 27/09/2021  
(86) PCT EP2020/058827 de 27/03/2020  
(87) WO 2020/193779 de 01/10/2020

---

**(21) BR 11 2021 019256-5 A2**

Código 1.3 - Notificação - Fase Nacional - PCT  
(22) 26/03/2020  
(30) 28/03/2019 US 62/825,741; 16/05/2019 US 62/849,095; 20/06/2019 US 62/864,306; 20/11/2019 US 62/938,277; 31/12/2019 US 62/955,967; 10/01/2020 US 62/959,799  
(51) A61K 31/192 (2006.01), A61K 45/06 (2006.01), A61P 17/04 (2006.01), A61P 29/00 (2006.01), A61P 37/02 (2006.01), C07C 15/12 (2006.01), C07D 213/00 (2006.01)  
(54) MODULADORES DE RECEPTOR X4 DE PROTEÍNA G RELACIONADO A MAS E PRODUTOS E MÉTODOS RELACIONADOS  
(71) ESCIENT PHARMACEUTICALS, INC. (US)  
(72) ADAM YEAGER; BRANDON SELFRIDGE; MARCOS SAINZ; ESTHER MARTINBOROUGH; MARCUS BOEHM; LIMING HUANG  
(85) 27/09/2021  
(86) PCT US2020/025077 de 26/03/2020  
(87) WO 2020/198537 de 01/10/2020

---

**(21) BR 11 2021 019294-8 A2**

Código 1.3 - Notificação - Fase Nacional - PCT  
(22) 08/04/2020  
(30) 09/04/2019 GB 1905042.6; 29/05/2019 DE 10 2019 114 544.9; 07/10/2019 GB 1914419.5

---

(51) B05B 11/00 (2006.01)  
 (54) DISPENSADOR PARA MASSAS PASTOSAS  
 (71) RPC BRAMLAGE GMBH (DE)  
 (72) SABINE GÖTTKE  
 (85) 27/09/2021  
 (86) PCT EP2020/060016 de 08/04/2020  
 (87) WO 2020/208073 de 15/10/2020

---

**(21) BR 11 2021 019297-2 A2** Código 1.3 - Notificação - Fase Nacional - PCT  
 (22) 27/04/2020  
 (30) 30/04/2019 US 62/840,865  
 (51) C08F 210/16 (2006.01), C07F 17/02 (2006.01), B01J 31/22 (2006.01)  
 (54) MÉTODO PARA FABRICAR UM COMPLEXO METAL LIGANTE  
 (71) DOW GLOBAL TECHNOLOGIES LLC (US)  
 (72) ROGER L. KUHLMAN; PAMELA D. NAGEL  
 (85) 27/09/2021  
 (86) PCT US2020/030040 de 27/04/2020  
 (87) WO 2020/223144 de 05/11/2020

---

**(21) BR 11 2021 019298-0 A2** Código 1.3 - Notificação - Fase Nacional - PCT  
 (22) 31/03/2020  
 (30) 01/04/2019 SE 1950403-4  
 (51) C21B 13/10 (2006.01), C22B 5/12 (2006.01), C21B 13/12 (2006.01)  
 (54) MÉTODO E DISPOSITIVO PARA PRODUIR METAL REDUZIDO DIRETO  
 (71) GREENIRON H2 AB (SE)  
 (72) HANS MURRAY  
 (85) 27/09/2021  
 (86) PCT SE2020/050335 de 31/03/2020  
 (87) WO 2020/204795 de 08/10/2020

---

**(21) BR 11 2021 019300-6 A2** Código 1.3 - Notificação - Fase Nacional - PCT  
 (22) 27/03/2020  
 (30) 28/03/2019 US 62/825,507; 23/12/2019 US 62/952,599  
 (51) A61P 35/00 (2006.01), C07D 401/12 (2006.01), C07D 401/14 (2006.01),  
 C07D 413/14 (2006.01), C07D 417/14 (2006.01), C07D 471/04 (2006.01), A61K  
 31/4709 (2006.01)  
 (54) COMPOSTO, COMPOSIÇÃO FARMACÊUTICA, E MÉTODO PARA  
 TRATAR CÂNCER EM UM INDIVÍDUO QUE NECESSITA DO MESMO  
 (71) EPIZYME, INC. (US)  
 (72) EAMON COMER; KENNETH DUNCAN; ALEXIS COCOZAKI; JOHN  
 CAMPBELL; DARREN HARVEY; MICHAEL MUNCHHOF  
 (85) 27/09/2021  
 (86) PCT US2020/025160 de 27/03/2020

---

(87) WO 2020/198567 de 01/10/2020

---

**(21) BR 11 2021 019301-4 A2** Código 1.3 - Notificação - Fase Nacional - PCT  
(22) 31/03/2020  
(30) 01/04/2019 SE 1950403-4  
(51) C22B 5/12 (2006.01), C22B 13/10 (2006.01), C21B 13/12 (2006.01)  
(54) MÉTODO E DISPOSITIVO PARA PRODUIR METAL REDUZIDO DIRETO  
(71) GREENIRON H2 AB (SE)  
(72) HANS MURRAY  
(85) 27/09/2021  
(86) PCT SE2020/050336 de 31/03/2020  
(87) WO 2020/204796 de 08/10/2020

---

**(21) BR 11 2021 019302-2 A2** Código 1.3 - Notificação - Fase Nacional - PCT  
(22) 27/03/2020  
(30) 28/03/2019 GB 1904328.0  
(51) C07K 16/08 (2006.01), A61P 31/20 (2006.01)  
(54) MOLÉCULA DE LIGAÇÃO ESPECÍFICA, MOLÉCULA DE FUSÃO DE ANTI-CD3-MOLÉCULA DE LIGAÇÃO ESPECÍFICA, ÁCIDO NUCLEICO, VETOR DE EXPRESSÃO, CÉLULA, CÉLULA DE OCORRÊNCIA NÃO NATURAL E/OU PURIFICADA E/OU GENETICAMENTE MODIFICADA ESPECIALMENTE UMA CÉLULA T, COMPOSIÇÃO FARMACÊUTICA, MÉTODO PARA TRATAR UM SUJEITO HUMANO QUE TEM INFECÇÃO CRÔNICA POR HBV OU UM CÂNCER OU TUMOR QUE RESULTA DE UMA INFECÇÃO CRÔNICA POR HBV, E MÉTODO PARA PRODUIR UMA MOLÉCULA DE LIGAÇÃO ESPECÍFICA  
(71) IMMUNOCORE LIMITED (GB)  
(72) MARY MARGUERITA CONNOLLY; SARA CRESPILO TORREÑO; RICHARD SUCKLING; MARCIN DEMBEK; JOSE DONOSO; KATRIN WIEDERHOLD; ANDREW KNOX  
(85) 27/09/2021  
(86) PCT EP2020/058681 de 27/03/2020  
(87) WO 2020/193745 de 01/10/2020

---

**(21) BR 11 2021 019303-0 A2** Código 1.3 - Notificação - Fase Nacional - PCT  
(22) 31/03/2020  
(30) 01/04/2019 SE 1950403-4  
(51) C22B 5/12 (2006.01), C21B 13/10 (2006.01), C21B 13/12 (2006.01)  
(54) MÉTODO E DISPOSITIVO PARA PRODUIR METAL REDUZIDO DIRETO  
(71) GREENIRON H2 AB (SE)  
(72) HANS MURRAY  
(85) 27/09/2021  
(86) PCT SE2020/050337 de 31/03/2020

---

(87) WO 2020/204797 de 08/10/2020

---

**(21) BR 11 2021 019305-7 A2** Código 1.3 - Notificação - Fase Nacional - PCT  
(22) 23/03/2020  
(30) 27/03/2019 CN 201910240018.1  
(51) H04L 5/00 (2006.01)  
(54) MÉTODO PARA DETERMINAR VALOR DE REFERÊNCIA E TERMINAL.  
(71) VIVO MOBILE COMMUNICATION CO., LTD. (CN)  
(72) PENG, SHUYAN; WU, HUAMING; JI, ZICHAO  
(85) 27/09/2021  
(86) PCT CN2020/080681 de 23/03/2020  
(87) WO 2020/192631 de 01/10/2020

---

**(21) BR 11 2021 019306-5 A2** Código 1.3 - Notificação - Fase Nacional - PCT  
(22) 27/03/2020  
(30) 28/03/2019 US 16/368,123  
(51) A61K 8/92 (2006.01), A61K 8/26 (2006.01), A61Q 1/00 (2006.01)  
(54) MÉTODO DE FABRICAÇÃO DE UMA COMPOSIÇÃO COSMÉTICA COLORIDA CONTENDO MISTURA DE CERAS  
(71) ELC MANAGEMENT LLC (US)  
(72) CARLA BEKDACH  
(85) 27/09/2021  
(86) PCT US2020/025093 de 27/03/2020  
(87) WO 2020/198548 de 01/10/2020

---

**(21) BR 11 2021 019307-3 A2** Código 1.3 - Notificação - Fase Nacional - PCT  
(22) 11/03/2020  
(30) 04/04/2019 US 62/829,146  
(51) A01G 25/09 (2006.01)  
(54) SISTEMA PARA FORNECER SENSORIAMENTO E COMUNICAÇÕES DENTRO DE UM SISTEMA DE IRRIGAÇÃO  
(71) VALMONT INDUSTRIES, INC. (US)  
(72) MARK MOELLER  
(85) 27/09/2021  
(86) PCT US2020/021940 de 11/03/2020  
(87) WO 2020/205177 de 08/10/2020

---

**(21) BR 11 2021 019309-0 A2** Código 1.3 - Notificação - Fase Nacional - PCT  
(22) 28/03/2019  
(51) H04W 4/46 (2018.01), H04W 76/00 (2018.01)  
(54) MÉTODO PARA CONECTAR TERMINAIS, PRIMEIRO TERMINAL, E SEGUNDO TERMINAL  
(71) GUANGDONG OPPO MOBILE TELECOMMUNICATIONS CORP., LTD.

---

(CN)  
(72) QIANXI LU; JIANHUA LIU; ZHENSHAN ZHAO; HUEI-MING LIN  
(85) 27/09/2021  
(86) PCT CN2019/080229 de 28/03/2019  
(87) WO 2020/191757 de 01/10/2020

---

**(21) BR 11 2021 019310-3 A2** Código 1.3 - Notificação - Fase Nacional - PCT  
(22) 30/03/2020  
(30) 22/04/2019 US 62/836,998  
(51) A01K 1/015 (2006.01)  
(54) COMPOSIÇÕES DE AREIA SANITÁRIA  
(71) SOCIÉTÉ DES PRODUITS NESTLÉ S.A. (CH)  
(72) JAMES LI  
(85) 27/09/2021  
(86) PCT IB2020/053021 de 30/03/2020  
(87) WO 2020/217118 de 29/10/2020

---

**(21) BR 11 2021 019312-0 A2** Código 1.3 - Notificação - Fase Nacional - PCT  
(22) 14/04/2020  
(30) 26/04/2019 US 16/395,358  
(51) A61B 17/072 (2006.01), A61B 90/00 (2016.01)  
(54) MECANISMO DE TRAVAMENTO BASEADO EM PREENSÃO PARA GRAMPEADOR CIRÚRGICO DE ÂNGULO RETO  
(71) CILAG GMBH INTERNATIONAL (CH)  
(72) JASON M. RECTOR; NICHOLAS FANELLI  
(85) 27/09/2021  
(86) PCT IB2020/053513 de 14/04/2020  
(87) WO 2020/217135 de 29/10/2020

---

**(21) BR 11 2021 019314-6 A2** Código 1.3 - Notificação - Fase Nacional - PCT  
(22) 26/03/2020  
(30) 28/03/2019 US 62/825,051  
(51) C07D 401/04 (2006.01), C07D 401/12 (2006.01), C07D 401/14 (2006.01), C07D 405/14 (2006.01), C07D 409/14 (2006.01), A61K 31/416 (2006.01), A61K 31/4178 (2006.01), A61P 25/00 (2006.01)  
(54) COMPOSTOS INIBITÓRIOS DE 5-HT<sub>2B</sub> DE SEROTONINA  
(71) ZOETIS SERVICES LLC (US)  
(72) RICHARD ANDREW EWIN; GOVINDAN SUBRAMANIAN; JINXIA (NANCY) DENG  
(85) 27/09/2021  
(86) PCT US2020/024969 de 26/03/2020  
(87) WO 2020/198478 de 01/10/2020

---

<b>(21) BR 11 2021 019315-4 A2</b>	Código 1.3 - Notificação - Fase Nacional - PCT (22) 10/03/2020 (30) 29/03/2019 US 62/826,251 (51) G01V 1/00 (2006.01), G01V 1/28 (2006.01), G01V 1/30 (2006.01), G01V 1/38 (2006.01) (54) PROJETO DE LEVANTAMENTO SÍSMICO DE BAIXA FREQUÊNCIA (71) BP CORPORATION NORTH AMERICA INC. (US) (72) DIANNE NI; IMTIAZ AHMED; ANDREW BRENDERS (85) 27/09/2021 (86) PCT US2020/021787 de 10/03/2020 (87) WO 2020/205169 de 08/10/2020
<b>(21) BR 11 2021 019316-2 A2</b>	Código 1.3 - Notificação - Fase Nacional - PCT (22) 29/03/2019 (51) H04W 88/02 (2009.01) (54) TERMINAL DE USUÁRIO E MÉTODO DE RADIOCOMUNICAÇÃO (71) NTT DOCOMO, INC. (JP) (72) YUKI MATSUMURA; SATOSHI NAGATA; JING WANG; XIAOLIN HOU (85) 27/09/2021 (86) PCT JP2019/014355 de 29/03/2019 (87) WO 2020/202398 de 08/10/2020
<b>(21) BR 11 2021 019317-0 A2</b>	Código 1.3 - Notificação - Fase Nacional - PCT (22) 26/03/2020 (30) 04/04/2019 DE 10 2019 108 829.1 (51) B67C 3/10 (2006.01), B67C 3/12 (2006.01) (54) MÉTODO PARA ENCHER RECIPIENTES COM UM MATERIAL DE ENCHIMENTO LÍQUIDO (71) KHS GMBH (DE) (72) LUDWIG CLÜSSERATH (85) 27/09/2021 (86) PCT EP2020/058525 de 26/03/2020 (87) WO 2020/201001 de 08/10/2020
<b>(21) BR 11 2021 019318-9 A2</b>	Código 1.3 - Notificação - Fase Nacional - PCT (22) 29/05/2020 (30) 30/05/2019 US 62/854,875 (51) G01N 21/64 (2006.01), G01N 15/14 (2006.01), G01N 29/46 (2006.01) (54) CORREÇÃO DE FASE DE SINAIS MULTIPLEXADOS DE FREQUÊNCIA DE RÁDIO (71) BECTON, DICKINSON AND COMPANY (US) (72) MATTHEW BAHR; KEEGAN OWSLEY; JONATHAN LIN (85) 27/09/2021 (86) PCT US2020/035192 de 29/05/2020

---

(87) WO 2020/243475 de 03/12/2020

---

**(21) BR 11 2021 019319-7 A2**

Código 1.3 - Notificação - Fase Nacional - PCT

(22) 20/04/2020

(30) 03/05/2019 US 62/842,916

(51) A01N 25/02 (2006.01), A01N 25/10 (2006.01), A01N 43/58 (2006.01), A01P 7/04 (2006.01)

(54) COMPOSIÇÃO AGROQUÍMICA AQUOSA, MÉTODOS DE ESTABILIZAÇÃO DE UMA COMPOSIÇÃO AGROQUÍMICA AQUOSA E DE CONTROLE, MÉTODOS PARA TRATAR, CONTROLAR, PREVENIR OU PROTEGER ANIMAIS E PARA PREPARAR A COMPOSIÇÃO AGROQUÍMICA, USO DA COMPOSIÇÃO AGROQUÍMICA E MATERIAL DE PROPAGAÇÃO DE PLANTAS

(71) BASF SE (DE)

(72) WEN XU; KARA WALDEN BENTON

(85) 27/09/2021

(86) PCT EP2020/060982 de 20/04/2020

(87) WO 2020/224942 de 12/11/2020

---

**(21) BR 11 2021 019321-9 A2**

Código 1.3 - Notificação - Fase Nacional - PCT

(22) 24/03/2020

(30) 28/03/2019 AT GM 50057/2019

(51) B66C 13/46 (2006.01), B66C 13/48 (2006.01), B66C 23/00 (2006.01), B66C 13/56 (2006.01), B66C 23/58 (2006.01)

(54) GUINDASTE COM CONTROLE DE GUINDASTE

(71) PALFINGER AG (AT)

(72) CHRISTOPH HOFFMANN; THOMAS DEIMER; HARALD VIERLINGER

(85) 27/09/2021

(86) PCT AT2020/060127 de 24/03/2020

(87) WO 2020/191421 de 01/10/2020

---

**(21) BR 11 2021 019322-7 A2**

Código 1.3 - Notificação - Fase Nacional - PCT

(22) 18/03/2020

(30) 28/03/2019 EP 19166000.0

(51) C11D 17/00 (2006.01), C11D 3/50 (2006.01), C11D 3/37 (2006.01)

(54) COMPOSIÇÃO DETERGENTE LÍQUIDA DE LAVANDERIA

(71) UNILEVER IP HOLDINGS B.V. (PB)

(72) PAUL FERGUSON; ADAM PETER JARVIS; CHRISTOPHER CLARKSON JONES; ANDREW PHILIP PARKER

(85) 27/09/2021

(86) PCT EP2020/057482 de 18/03/2020

(87) WO 2020/193318 de 01/10/2020



---

<b>(21) BR 11 2021 019323-5 A2</b>	Código 1.3 - Notificação - Fase Nacional - PCT (22) 25/03/2020 (30) 27/03/2019 CN 201910239500.3 (51) H04L 5/00 (2006.01) (54) MÉTODO DE CONFIGURAÇÃO DE ESPAÇO DE BUSCA E APARELHO E DISPOSITIVO DE COMUNICAÇÕES. (71) VIVO MOBILE COMMUNICATION CO., LTD. (CN) (72) SHEN, XIAODONG (85) 27/09/2021 (86) PCT CN2020/081023 de 25/03/2020 (87) WO 2020/192674 de 01/10/2020
<b>(21) BR 11 2021 019344-8 A2</b>	Código 1.3 - Notificação - Fase Nacional - PCT (22) 27/03/2020 (30) 29/03/2019 EP 19305409.5 (51) C07D 513/04 (2006.01), A61P 29/00 (2006.01), A61P 37/00 (2006.01), A61K 31/4188 (2006.01), C07D 401/12 (2006.01), C07D 403/12 (2006.01), C07D 471/04 (2006.01), C07D 519/00 (2006.01) (54) DERIVADOS DE IMIDAZOLINA COMO MODULADORES DE CXCR4 (71) UNIVERSITÉ DE PARIS (FR) ; CENTRE NATIONAL DE LA RECHERCHE SCIENTIFIQUE (CNRS) (FR) (72) NASSIMA BEKADDOUR BENATIA; MATHIEU RODERO; JEAN-PHILIPPE HERBEUVAL; NICOLAS PIETRAN COSTA; NIKAIÁ SMITH; ANAÏS BARRÉ; JULIE CASSOU; STANISLAS MAYER (85) 27/09/2021 (86) PCT EP2020/058728 de 27/03/2020 (87) WO 2020/201096 de 08/10/2020
<b>(21) BR 11 2021 019351-0 A2</b>	Código 1.3 - Notificação - Fase Nacional - PCT (22) 22/03/2020 (30) 28/03/2019 US 62/825,768 (51) A23K 10/30 (2016.01), A23K 50/75 (2016.01), A61K 9/14 (2006.01), A61K 31/00 (2006.01), A61K 31/7012 (2006.01), A61K 31/7028 (2006.01) (54) BIDENS PILOSA E SEUS FITOQUÍMICOS PARA USO NA PREVENÇÃO E TRATAMENTO DE DIARREIA (71) ACADEMIA SINICA (TW) (72) WEN-CHIN YANG; YU-CHUAN LIANG (85) 27/09/2021 (86) PCT US2020/024106 de 22/03/2020 (87) WO 2020/198093 de 01/10/2020
<b>(21) BR 11 2021 019358-8 A2</b>	Código 1.3 - Notificação - Fase Nacional - PCT (22) 14/05/2019 (51) H02K 7/00 (2006.01), H02K 1/27 (2006.01), H02K 7/14 (2006.01), H02K

---

---

7/08 (2006.01), E21B 41/00 (2006.01)  
(54) GERADOR ELÉTRICO DE ÍMÃ PERMANENTE DE FUNDO DE POÇO E SISTEMA DE GERAÇÃO DE ENERGIA DE FUNDO DE POÇO  
(71) HALLIBURTON ENERGY SERVICES, INC. (US)  
(72) JAMES DAN VICK, JR.; RICHARD DECENA ORNELAZ  
(85) 28/09/2021  
(86) PCT US2019/032256 de 14/05/2019  
(87) WO 2020/231412 de 19/11/2020

---

**(21) BR 11 2021 019372-3 A2**

Código 1.3 - Notificação - Fase Nacional - PCT  
(22) 26/03/2020  
(30) 29/03/2019 JP 2019-067663  
(51) A61P 37/04 (2006.01), A23L 33/10 (2016.01), A61K 31/357 (2006.01)  
(54) IMUNOESTIMULANTE E ALIMENTO OU BEBIDA PARA IMUNOESTIMULAÇÃO  
(71) AMINO UP CO., LTD. (JP)  
(72) KEIMA ABE; HIROSHI NISHIOKA; SHO TAKANO; MAKIKO TAKAHASHI; HIDEYUKI MATSUURA  
(85) 28/09/2021  
(86) PCT JP2020/013504 de 26/03/2020  
(87) WO 2020/203593 de 08/10/2020

---

**(21) BR 11 2021 019375-8 A2**

Código 1.3 - Notificação - Fase Nacional - PCT  
(22) 28/04/2020  
(30) 30/04/2019 US 62/840,835; 30/04/2019 US 62/840,865; 31/07/2019 US 62/880,835; 17/03/2020 US 62/990,549  
(51) C08F 210/16 (2006.01)  
(54) COPOLÍMERO DE POLI(ETILENO-CO-1-ALQUENO) BIMODAL, MÉTODOS PARA FAZER O COPOLÍMERO DE POLI(ETILENO-CO-1-ALQUENO) BIMODAL E PARA FAZER UM ARTIGO FABRICADO, FORMULAÇÃO, ARTIGO FABRICADO, E, USO DO ARTIGO FABRICADO  
(71) DOW GLOBAL TECHNOLOGIES LLC (US)  
(72) SHADID ASKAR; PETER S. MARTIN; BO LIU; JOHN F. SZUL; ROGER L. KUHLMAN; MRIDULA BABLI KAPUR  
(85) 28/09/2021  
(86) PCT US2020/030200 de 28/04/2020  
(87) WO 2020/223193 de 05/11/2020

---

**(21) BR 11 2021 019580-7 A2**

Código 1.3 - Notificação - Fase Nacional - PCT  
(22) 28/03/2020  
(30) 29/03/2019 US 62/826.971; 24/05/2019 IN 201941020668  
(51) G06N 20/00 (2019.01), B24B 51/00 (2006.01)  
(54) DESEMPENHO DE SOLUÇÕES DE RETIFICAÇÃO

(71) SAINT-GOBAIN ABRASIVES, INC. (US) ; SAINT-GOBAIN ABRASIFS (FR)  
 (72) BRAHMANANDAM V. TANIKELLA; CHRISTOPHER ARCONA; THOMAS H. OSBORN; JOSEPH P. SULLIVAN; ANNA MAASSEL; ARUNVEL THANGAMANI; ROBIN CHANDRAS JAYARAM; RAJAPPA TADEPALLI  
 (85) 29/09/2021  
 (86) PCT US2020/025583 de 28/03/2020  
 (87) WO 2020/205674 de 08/10/2020

**(21) BR 11 2021 019587-4 A2**

Código 1.3 - Notificação - Fase Nacional - PCT  
 (22) 30/03/2020  
 (30) 29/03/2019 US 16/370,303  
 (51) E04D 7/00 (2006.01), C04B 20/10 (2006.01), C09C 3/06 (2006.01), C09D 5/33 (2006.01), C09D 183/05 (2006.01), C09D 183/06 (2006.01)  
 (54) MATERIAL PARTICULADO REFLEXIVO E SEU MÉTODO DE FABRICAÇÃO  
 (71) U.S. SILICA COMPANY (US)  
 (72) RHONDA JENREE; DALE ADISON GROVE  
 (85) 29/09/2021  
 (86) PCT US2020/025644 de 30/03/2020  
 (87) WO 2020/205695 de 08/10/2020

**(21) BR 11 2021 019592-0 A2**

Código 1.3 - Notificação - Fase Nacional - PCT  
 (22) 26/03/2020  
 (30) 29/03/2019 CN 201910252614.1  
 (51) H04W 72/04 (2009.01), H04W 72/12 (2009.01)  
 (54) MÉTODO DE COMUNICAÇÃO E APARELHO DE COMUNICAÇÃO, MEIO DE ARMAZENAMENTO LEGÍVEL POR COMPUTADOR E SISTEMA DE COMUNICAÇÃO  
 (71) HUAWEI TECHNOLOGIES CO., LTD. (CN)  
 (72) YUAN LI; LEI GUAN  
 (85) 29/09/2021  
 (86) PCT CN2020/081451 de 26/03/2020  
 (87) WO 2020/200044 de 08/10/2020

**(21) BR 11 2021 019593-9 A2**

Código 1.3 - Notificação - Fase Nacional - PCT  
 (22) 27/03/2020  
 (30) 29/03/2019 US 62/826,874  
 (51) A61K 31/70 (2006.01), A61K 47/24 (2006.01), A61K 47/34 (2017.01), A61P 3/10 (2006.01)  
 (54) COMPOSIÇÃO, MÉTODO DE ENTREGA DE UM CARBOIDRATO, MÉTODO PARA TRATAR UM DISTÚRBIO CONGÊNITO DE GLICOSILAÇÃO (CDG), KIT  
 (71) GLYCOMINE, INC (US)  
 (72) AGNES RAFALKO; TEPPEI SHIRAKURA; SAMUEL ERIC GREENBERG

---

(85) 29/09/2021

(86) PCT US2020/025246 de 27/03/2020

(87) WO 2020/205530 de 08/10/2020

---

**(21) BR 11 2021 019668-4 A2**

Código 1.3 - Notificação - Fase Nacional - PCT

(22) 01/04/2019

(51) F03D 7/02 (2006.01), F03D 17/00 (2016.01)

(54) MÉTODO PARA ESTIMAR A VIDA ÚTIL RESTANTE DE COMPONENTES DE UMA TURBINA EÓLICA OPERACIONAL

(71) ACCIONA GENERACIÓN RENOVABLE, S.A. (ES) ; SENTIENT SCIENCE CORPORATION (US)

(72) RIBARIC, ADRIJAN; GALLEGU-CALDERON, JUAN; IRUJO ESPINOSA DE MONTEROS, MERCEDES

(85) 30/09/2021

(86) PCT EP2019/058207 de 01/04/2019

(87) WO 2020/200421 de 08/10/2020

---

**(21) BR 11 2021 019672-2 A2**

Código 1.3 - Notificação - Fase Nacional - PCT

(22) 03/04/2020

(30) 03/04/2019 US 16/374,632

(51) H04M 3/42 (2006.01), H04M 3/51 (2006.01), H04L 29/08 (2006.01)

(54) SISTEMAS E MÉTODOS PARA FORNECER DADOS DE CONTEXTO ASSOCIADOS A UMA SESSÃO DE COMUNICAÇÕES PARA O DISPOSITIVO CHAMADO

(71) NEUSTAR, INC. (US)

(72) GUIDO JONJIE S. SENA JR.; MANJUL MAHARISHI; GAURAV SHARMA

(85) 30/09/2021

(86) PCT US2020/026653 de 03/04/2020

(87) WO 2020/206310 de 08/10/2020

---

**(21) BR 11 2021 019673-0 A2**

Código 1.3 - Notificação - Fase Nacional - PCT

(22) 09/04/2020

(30) 09/04/2019 US 16/379,110

(51) G06Q 30/00 (2012.01), G06Q 30/02 (2012.01)

(54) MÉTODOS PARA CONVERTER DADOS BRUTOS DE EVENTOS DE JORNADA DO CLIENTE E PARA OBTER REPRESENTAÇÕES DE VETORES PARA EVENTOS DA WEB

(71) GREENEDEN U.S. HOLDINGS II, LLC (US)

(72) SAPNA NEGI; MACIEJ DABROWSKI; ARAVIND GANAPATHIRAJU; EMIR MUNOZ; VEERA ELLURU RAGHAVENDRA; FELIX IMMANUEL WYSS

(85) 30/09/2021

(86) PCT US2020/027348 de 09/04/2020

(87) WO 2020/210411 de 15/10/2020

---

<b>(21) BR 11 2021 019674-9 A2</b>	Código 1.3 - Notificação - Fase Nacional - PCT (22) 23/01/2020 (30) 02/04/2019 IT 102019000004899 (51) B60N 2/80 (2018.01) (54) ASSENTO DE VEÍCULO (71) GESTIND S.P.A. (IT) (72) RAVICINO, MARCO; RAVICINO, ROBERTO; GILARDI, MASSIMO (85) 30/09/2021 (86) PCT IB2020/050525 de 23/01/2020 (87) WO 2020/201842 de 08/10/2020
<b>(21) BR 11 2021 019683-8 A2</b>	Código 1.3 - Notificação - Fase Nacional - PCT (22) 03/04/2020 (30) 03/04/2019 DE 10 2019 204 774.2; 02/07/2019 DE 10 2019 117 803.7 (51) B65D 85/804 (2006.01) (54) CÁPSULA DE PORÇÃO COM IDENTIFICADOR (71) K-FEE SYSTEM GMBH (DE) (72) MARC KRÜGER; GÜNTER EMPL (85) 30/09/2021 (86) PCT EP2020/059513 de 03/04/2020 (87) WO 2020/201487 de 08/10/2020
<b>(21) BR 11 2021 019696-0 A2</b>	Código 1.3 - Notificação - Fase Nacional - PCT (22) 03/04/2020 (30) 05/04/2019 DK PA201970218 (51) A61L 2/10 (2006.01), A61N 5/00 (2006.01) (54) DISPOSITIVO DE ESTERILIZAÇÃO E MÉTODO PARA ESTERILIZAR UMA SEÇÃO DE UM TUBO DE CATETER (71) VIOBAC APS (DK) (72) KASPER STORM KØPPEN; MADS ØRBÆK ANDERSEN; ANDRIM HALILI (85) 30/09/2021 (86) PCT DK2020/050089 de 03/04/2020 (87) WO 2020/200389 de 08/10/2020
<b>(21) BR 11 2021 019697-8 A2</b>	Código 1.3 - Notificação - Fase Nacional - PCT (22) 31/03/2020 (30) 02/04/2019 DK PA201970211 (51) B66C 23/18 (2006.01), B66C 23/20 (2006.01) (54) MÉTODO DE MONTAGEM DE UM GUINDASTE DE AUTOIÇAMENTO EM UMA TURBINA EÓLICA E UM GUINDASTE DE AUTOIÇAMENTO (71) LIFTRA IP APS (DK) (72) PER ESKE FENGER (85) 30/09/2021

---

(86) PCT EP2020/059020 de 31/03/2020

(87) WO 2020/201237 de 08/10/2020

---

**(21) BR 11 2021 019698-6 A2**

Código 1.3 - Notificação - Fase Nacional - PCT

(22) 30/03/2020

(30) 03/04/2019 CN 201910268119.X

(51) H04W 72/04 (2009.01)

(54) MÉTODO DE ALOCAÇÃO DE RECURSOS DE DOMÍNIO DE FREQUÊNCIA, TERMINAL E DISPOSITIVO DE REDE.

(71) VIVO MOBILE COMMUNICATION CO., LTD. (CN)

(72) LI, NA; JIANG, LEI

(85) 30/09/2021

(86) PCT CN2020/082075 de 30/03/2020

(87) WO 2020/200167 de 08/10/2020

---

**(21) BR 11 2021 019699-4 A2**

Código 1.3 - Notificação - Fase Nacional - PCT

(22) 19/06/2020

(30) 21/06/2019 CN 201910543073.8

(51) A63F 13/822 (2014.01)

(54) MÉTODO E APARELHO PARA CONTROLAR UM OBJETO VIRTUAL PARA MARCAR ITEM VIRTUAL E MEIO

(71) TENCENT TECHNOLOGY (SHENZHEN) COMPANY LIMITED (CN)

(72) CONG TIAN; MENG QIU; JIAQI PAN; WEIJIAN CUI; SHUTING ZHANG

(85) 30/09/2021

(86) PCT CN2020/097153 de 19/06/2020

(87) WO 2020/253832 de 24/12/2020

---

**(21) BR 11 2021 019701-0 A2**

Código 1.3 - Notificação - Fase Nacional - PCT

(22) 01/04/2020

(30) 02/04/2019 US 62/828,044; 29/01/2020 US 62/967,478

(51) A61P 35/00 (2006.01), C07K 16/28 (2006.01), A61K 39/395 (2006.01)

(54) ANTICORPOS MULTIESPECÍFICOS PARA ANTÍGENO DE CÂNCER DE BOMBA DE EFLUXO E COMPOSIÇÕES, REAGENTES, KITS E MÉTODOS RELACIONADOS AOS MESMOS

(71) KENJOCKETY BIOTECHNOLOGY, INC (US)

(72) WILLIAM ROBERT ARATHOON; EVAN MATTHEW BISHOP; RAFFAELLA BRIANTE; ALISSA LOREN BRIGGS; SUCHISMITA MOHANTY; PAUL DAVID PONATH; CINDY TAN; QIANTING ZHAI

(85) 30/09/2021

(86) PCT US2020/026261 de 01/04/2020

(87) WO 2020/206033 de 08/10/2020

---

**(21) BR 11 2021 019702-8 A2**

Código 1.3 - Notificação - Fase Nacional - PCT

---

(22) 08/04/2020  
 (30) 08/04/2019 DE 10 2019 109 150.0  
 (51) A61K 6/20 (2020.01), A61K 6/69 (2020.01), A61K 6/70 (2020.01), A61K 6/80 (2020.01), A61Q 11/00 (2006.01), A61K 8/04 (2006.01), A61K 8/21 (2006.01), A61K 8/24 (2006.01), A61K 8/362 (2006.01), A61K 8/60 (2006.01), A61K 8/64 (2006.01)  
 (54) REMINERALIZAÇÃO DE MATERIAL DENTÁRIO  
 (71) MÜHLBAUER TECHNOLOGY GMBH (DE)  
 (72) DOMINIK GRUBER; STEPHAN NEFFGEN; OLAV-SVEN BECKER; HOLGER MÜLLER; HELMUT CÖLFEN; ELENA STURM  
 (85) 30/09/2021  
 (86) PCT EP2020/000081 de 08/04/2020  
 (87) WO 2020/207618 de 15/10/2020

---

**(21) BR 11 2021 019703-6 A2** Código 1.3 - Notificação - Fase Nacional - PCT  
 (22) 08/04/2020  
 (30) 09/04/2019 US 62/831,665  
 (51) A61K 31/519 (2006.01), A61P 35/00 (2006.01), C07D 471/04 (2006.01)  
 (54) COMPOSTOS HETEROCÍCLICOS E USOS DOS MESMOS  
 (71) NUVENTION BIO INC. (US)  
 (72) SARVAJIT CHAKRAVARTY; SON MINH PHAM; JAYAKANTH KANKANALA; BRAHMAM PUJALA; SANJEEV SONI; PUJA JAISWAL; DEEPAK PALVE; VARUN KUMAR  
 (85) 30/09/2021  
 (86) PCT US2020/027297 de 08/04/2020  
 (87) WO 2020/210375 de 15/10/2020

---

**(21) BR 11 2021 019705-2 A2** Código 1.3 - Notificação - Fase Nacional - PCT  
 (22) 03/04/2020  
 (30) 03/04/2019 FR 1903538  
 (51) C02F 1/461 (2006.01)  
 (54) SISTEMA DE TRATAMENTO E DISTRIBUIÇÃO DE ÁGUA  
 (71) WATERDIAM GROUP LLC (US)  
 (72) ANTHONY GINTER; LAURENT PUPUNAT  
 (85) 30/09/2021  
 (86) PCT EP2020/059587 de 03/04/2020  
 (87) WO 2020/201518 de 08/10/2020

---

**(21) BR 11 2021 019706-0 A2** Código 1.3 - Notificação - Fase Nacional - PCT  
 (22) 01/04/2020  
 (30) 01/04/2019 NL 2022846  
 (51) B07B 1/38 (2006.01)  
 (54) SEPARADOR E MÉTODO DE SEPARAÇÃO  
 (71) PHARMAFILTER B.V. (NL)

---

(72) ALEX HOL; EDUARDO ALEXANDER VAN DEN BERG  
(85) 30/09/2021  
(86) PCT NL2020/050220 de 01/04/2020  
(87) WO 2020/204711 de 08/10/2020

---

**(21) BR 11 2021 019708-7 A2** Código 1.3 - Notificação - Fase Nacional - PCT  
(22) 06/04/2020  
(30) 05/04/2019 NL 2022883  
(51) F02D 19/06 (2006.01), C01B 15/013 (2006.01), F02B 43/10 (2006.01),  
F02B 47/10 (2006.01), F02M 25/10 (2006.01)  
(54) VEÍCULO E SISTEMA PARA CONVERTER ENERGIA QUÍMICA  
FORNECIDA POR UM COMBUSTÍVEL LÍQUIDO DILUÍDO  
(71) DELTA LABORATORIES HOLDING B.V. (NL)  
(72) ANDRÉ SCHIELE  
(85) 01/10/2021  
(86) PCT NL2020/050233 de 06/04/2020  
(87) WO 2020/204721 de 08/10/2020

---

**(21) BR 11 2021 019711-7 A2** Código 1.3 - Notificação - Fase Nacional - PCT  
(22) 01/04/2020  
(30) 02/04/2019 US 62/828,025  
(51) A61M 5/315 (2006.01), A61M 5/24 (2006.01)  
(54) SISTEMA DE DETECÇÃO PARA CONJUNTO DE SERINGA  
(71) BECTON, DICKINSON AND COMPANY (US)  
(72) MATTHEW OSHINSKI; ASHLEY RACHEL ROTHENBERG  
(85) 01/10/2021  
(86) PCT US2020/026111 de 01/04/2020  
(87) WO 2020/205929 de 08/10/2020

---

**(21) BR 11 2021 019714-1 A2** Código 1.3 - Notificação - Fase Nacional - PCT  
(22) 03/04/2020  
(30) 05/04/2019 US 62/830,335  
(51) A61P 35/02 (2006.01), C07K 16/28 (2006.01)  
(54) MANIPULAÇÃO DE UM ANTICORPO PARA LIGAÇÃO SELETIVA DE  
TUMOR DE CD47  
(71) CELGENE CORPORATION (US)  
(72) HARALAMBOS HADJIVASSILIOU; DAN ZHU; JEONGHOON SUN;  
SHARMISTHA ACHARYA; JEFFREY JOHNSON; KANDASAMY HARIHARAN;  
HO CHO  
(85) 01/10/2021  
(86) PCT US2020/026579 de 03/04/2020  
(87) WO 2020/206255 de 08/10/2020



---

<b>(21) BR 11 2021 019715-0 A2</b>	Código 1.3 - Notificação - Fase Nacional - PCT (22) 02/04/2020 (30) 04/04/2019 EP 19167449.8 (51) G10L 19/008 (2013.01) (54) CODIFICADOR E DECODIFICADOR DE ÁUDIO MULTICANAIS, REPRESENTAÇÃO DE ÁUDIO E MÉTODOS (71) FRAUNHOFER-GESELLSCHAFT ZUR FÖRDERUNG DER ANGEWANDTEN FORSCHUNG E.V. (DE) (72) EMMANUEL RAVELLI; ELENI FOTOPOULOU; MARKUS MULTRUS; GUILLAUME FUCHS (85) 01/10/2021 (86) PCT EP2020/059464 de 02/04/2020 (87) WO 2020/201461 de 08/10/2020
<b>(21) BR 11 2021 019718-4 A2</b>	Código 1.3 - Notificação - Fase Nacional - PCT (22) 08/04/2020 (30) 16/04/2019 EP 19169630.1; 16/04/2019 EP 19169629.3; 16/04/2019 EP 19169621.0; 16/04/2019 EP 19169615.2; 16/04/2019 EP 19169614.5; 16/04/2019 EP 19169637.6; 16/04/2019 EP 19169624.4; 16/04/2019 US 62/834,625; 16/04/2019 US 62/834,684; 16/04/2019 US 62/834,674; 16/04/2019 US 62/834,662; 16/04/2019 US 62/834,654; 16/04/2019 US 62/834,647; 16/04/2019 US 62/834,631 (51) A61K 8/22 (2006.01), A61K 8/31 (2006.01), A61K 8/38 (2006.01), A61Q 11/00 (2006.01), A61Q 11/02 (2006.01) (54) COMPOSIÇÃO BUCAL SEMISSÓLIDA DE MÚLTIPLAS FASES COMPREENDENDO PARTÍCULAS DE AGENTE DE CLAREAMENTO HIDROFÍLICO (71) THE PROCTER & GAMBLE COMPANY (US) (72) PAUL ALBERT SAGEL; JAYANTH RAJIAH; MICHAEL DAVID CURTIS (85) 01/10/2021 (86) PCT US2020/027125 de 08/04/2020 (87) WO 2020/214457 de 22/10/2020
<b>(21) BR 11 2021 019720-6 A2</b>	Código 1.3 - Notificação - Fase Nacional - PCT (22) 08/04/2020 (30) 16/04/2019 EP 19169630.1; 16/04/2019 EP 19169629.3; 16/04/2019 EP 19169621.0; 16/04/2019 EP 19169615.2; 16/04/2019 EP 19169614.5; 16/04/2019 EP 19169637.6; 16/04/2019 EP 19169624.4; 16/04/2019 US 62/834,625; 16/04/2019 US 62/834,684; 16/04/2019 US 62/834,674; 16/04/2019 US 62/834,662; 16/04/2019 US 62/834,654; 16/04/2019 US 62/834,647; 16/04/2019 US 62/834,631 (51) A61Q 11/00 (2006.01), A61C 19/00 (2006.01), A61K 8/06 (2006.01), A61K 8/22 (2006.01) (54) KIT COMPREENDENDO UMA FONTE DE RADIAÇÃO

ELETROMAGNÉTICA E UMA COMPOSIÇÃO BUCAL MULTIFÁSICA SEMISSÓLIDA COMPREENDENDO PARTÍCULAS HIDROFÍLICAS DE AGENTE DE CLAREAMENTO

(71) THE PROCTER & GAMBLE COMPANY (US)

(72) PAUL ALBERT SAGEL; JAYANTH RAJIAH; MICHAEL DAVID CURTIS

(85) 01/10/2021

(86) PCT US2020/027126 de 08/04/2020

(87) WO 2020/214458 de 22/10/2020

**(21) BR 11 2021 019721-4 A2**

Código 1.3 - Notificação - Fase Nacional - PCT

(22) 08/04/2020

(30) 16/04/2019 EP 19169630.1; 16/04/2019 EP 19169629.3; 16/04/2019 EP 19169621.0; 16/04/2019 EP 19169615.2; 16/04/2019 EP 19169614.5; 16/04/2019 EP 19169637.6; 16/04/2019 EP 19169624.4; 16/04/2019 US 62/834,625; 16/04/2019 US 62/834,684; 16/04/2019 US 62/834,674; 16/04/2019 US 62/834,662; 16/04/2019 US 62/834,654; 16/04/2019 US 62/834,647; 16/04/2019 US 62/834,631

(51) A61K 8/22 (2006.01), A61K 8/24 (2006.01), A61K 8/31 (2006.01), A61K 8/38 (2006.01), A61Q 11/00 (2006.01), A61Q 11/02 (2006.01)

(54) COMPOSIÇÃO BUCAL MULTIFÁSICA SEMISSÓLIDA QUE COMPREENDE PARTÍCULAS DE AGENTE ATIVO HIDROFÍLICO

(71) THE PROCTER & GAMBLE COMPANY (US)

(72) PAUL ALBERT SAGEL; JAYANTH RAJIAH; MICHAEL DAVID CURTIS

(85) 01/10/2021

(86) PCT US2020/027127 de 08/04/2020

(87) WO 2020/214459 de 22/10/2020

**(21) BR 11 2021 019722-2 A2**

Código 1.3 - Notificação - Fase Nacional - PCT

(22) 09/04/2020

(30) 09/04/2019 US 62/831,392; 26/06/2019 US 62/866,909; 30/07/2019 US 62/880,267; 19/08/2019 US 62/888,845; 19/08/2019 US 62/888,870

(51) C07D 401/14 (2006.01), C07D 405/14 (2006.01), C07D 471/04 (2006.01), C07D 491/107 (2006.01), A61P 35/00 (2006.01), A61P 37/00 (2006.01), A61K 31/454 (2006.01)

(54) COMPOSTOS DE PIPERIDINA 3-SUBSTITUÍDOS PARA INIBIÇÃO DE CBL-B, E USO DE INIBIDOR DE CBL-B EM COMBINAÇÃO COM VACINA CONTRA CÂNCER E/OU VÍRUS ONCOLÍTICO

(71) NURIX THERAPEUTICS, INC. (US)

(72) ARTHUR T. SANDS; NEIL F. BENCE; CHRISTOPH W. ZAPF; FREDERICK COHEN; CHENBO WANG; THOMAS CUMMINS; HIROKO TANAKA; HUNTER SHUNATONA; MARIO CARDOZO; DAHLIA WEISS; JENNIFA GOSLING

(85) 01/10/2021

(86) PCT US2020/027492 de 09/04/2020

(87) WO 2020/210508 de 15/10/2020

---

**(21) BR 11 2021 019723-0 A2** Código 1.3 - Notificação - Fase Nacional - PCT  
(22) 16/04/2020  
(30) 25/04/2019 US 62/838,347  
(51) A61K 8/06 (2006.01), A61K 8/22 (2006.01), A61Q 11/00 (2006.01), A61K 8/49 (2006.01)  
(54) COMPOSIÇÕES PARA TRATAMENTO BUCAL PARA LIBERAÇÃO DE AGENTE ATIVO  
(71) THE PROCTER & GAMBLE COMPANY (US)  
(72) JAYANTH RAJIAH; PAUL ALBERT SAGEL; GEOFFREY MARC WISE  
(85) 01/10/2021  
(86) PCT US2020/028389 de 16/04/2020  
(87) WO 2020/219319 de 29/10/2020

---

**(21) BR 11 2021 019724-9 A2** Código 1.3 - Notificação - Fase Nacional - PCT  
(22) 16/04/2020  
(30) 25/04/2019 US 62/838,373  
(51) A61K 8/06 (2006.01), A61K 8/22 (2006.01), A61Q 11/00 (2006.01)  
(54) COMPOSIÇÕES MULTIFÁSICAS ENXAGUÁVEIS  
(71) THE PROCTER & GAMBLE COMPANY (US)  
(72) JAYANTH RAJIAH; PAUL ALBERT SAGEL; GEOFFREY MARC WISE  
(85) 01/10/2021  
(86) PCT US2020/028392 de 16/04/2020  
(87) WO 2020/219322 de 29/10/2020

---

**(21) BR 11 2021 019727-3 A2** Código 1.3 - Notificação - Fase Nacional - PCT  
(22) 16/04/2020  
(30) 25/04/2019 US 62/838,369  
(51) A61Q 11/00 (2006.01), A61K 8/06 (2006.01), A61K 8/22 (2006.01)  
(54) SISTEMAS E MÉTODOS PARA A LIBERAÇÃO DE AGENTES ATIVOS  
(71) THE PROCTER & GAMBLE COMPANY (US)  
(72) JAYANTH RAJIAH; PAUL ALBERT SAGEL; GEOFFREY MARC WISE  
(85) 01/10/2021  
(86) PCT US2020/028391 de 16/04/2020  
(87) WO 2020/219321 de 29/10/2020

---

**(21) BR 11 2021 019731-1 A2** Código 1.3 - Notificação - Fase Nacional - PCT  
(22) 16/04/2020  
(30) 25/04/2019 US 62/838,350  
(51) A61K 8/06 (2006.01), A61K 8/22 (2006.01), A61Q 11/00 (2006.01)  
(54) COMPOSIÇÕES PARA TRATAMENTO BUCAL PARA LIBERAÇÃO DE AGENTE ATIVO  
(71) THE PROCTER & GAMBLE COMPANY (US)  
(72) JAYANTH RAJIAH; PAUL ALBERT SAGEL; GEOFFREY MARC WISE

---

(85) 01/10/2021  
(86) PCT US2020/028390 de 16/04/2020  
(87) WO 2020/219320 de 29/10/2020

---

**(21) BR 11 2021 019918-7 A2** Código 1.3 - Notificação - Fase Nacional - PCT  
(22) 01/04/2020  
(30) 03/04/2019 IT 102019000005016  
(51) B09B 3/00 (2006.01), B09B 5/00 (2006.01), C07C 7/148 (2006.01), C25B 5/00 (2006.01)  
(54) ESTAÇÃO E MÉTODO PARA DESCARTE DE RESÍDUOS ORGÂNICOS  
(71) LIFE BREATH S.R.L (IT)  
(72) ALESSANDRO GAZZETTA  
(85) 04/10/2021  
(86) PCT IB2020/053089 de 01/04/2020  
(87) WO 2020/202023 de 08/10/2020

---

**(21) BR 11 2021 019927-6 A2** Código 1.3 - Notificação - Fase Nacional - PCT  
(22) 31/03/2020  
(30) 04/04/2019 IN 201941013638  
(51) G06Q 50/30 (2012.01), B60J 1/02 (2006.01), B60R 1/00 (2006.01), B32B 17/06 (2006.01)  
(54) SISTEMA INTERATIVO PARA UM VEÍCULO  
(71) SAINT-GOBAIN GLASS FRANCE (FR)  
(72) ARUNVEL THANGAMANI; NAVEINAH CHANDRASEKARAN;  
BALASUBRAMANIYAN N; ROBIN C JAYARAM  
(85) 04/10/2021  
(86) PCT IN2020/050306 de 31/03/2020  
(87) WO 2020/202203 de 08/10/2020

---

**(21) BR 11 2021 019948-9 A2** Código 1.3 - Notificação - Fase Nacional - PCT  
(22) 03/04/2020  
(30) 06/04/2019 US 62/830,450; 10/04/2019 US 62/832,062  
(51) A23L 27/30 (2016.01), A23L 2/60 (2006.01), A23L 2/52 (2006.01)  
(54) INTENSIFICADOR DE SOLUBILIDADE DE GLICOSÍDEO DE ESTEVIOL, SOLUÇÃO AQUOSA DE GLICOSÍDEO DE ESTEVIOL, E, BEBIDA NÃO ALCOÓLICA  
(71) CARGILL, INCORPORATED (US)  
(72) DAN S. GASPARD; ADAM T. ZARTH  
(85) 04/10/2021  
(86) PCT US2020/026568 de 03/04/2020  
(87) WO 2020/210122 de 15/10/2020

---

**(21) BR 11 2021 019951-9 A2** Código 1.3 - Notificação - Fase Nacional - PCT

(22) 01/04/2020  
 (30) 04/04/2019 US 62/829,387  
 (51) B26B 21/22 (2006.01), B26B 21/40 (2006.01)  
 (54) CARTUCHO DE APARELHO DE BARBEAR OU DEPILAR  
 (71) THE GILLETTE COMPANY LLC (US)  
 (72) VINCENT PAUL JR. WALKER; JACK ANTHONY WASHINGTON; TINA MARIE HALLETT; MATTHEW FRANK MURGIDA; ULISES HERNANDO BAUTISTA  
 (85) 04/10/2021  
 (86) PCT US2020/026079 de 01/04/2020  
 (87) WO 2020/205914 de 08/10/2020

**(21) BR 11 2021 019988-8 A2** Código 1.3 - Notificação - Fase Nacional - PCT  
 (22) 03/04/2020  
 (30) 05/04/2019 IT 102019000005202  
 (51) F16D 66/02 (2006.01), F16D 66/00 (2006.01)  
 (54) UNIDADE PARA DETECÇÃO DE DESGASTE E TEMPERATURA DE UM ELEMENTO DE FRENAGEM DE UM VEÍCULO  
 (71) I.C.P. S.R.L. (IT)  
 (72) TANCREDI RAZZANO  
 (85) 05/10/2021  
 (86) PCT IB2020/053213 de 03/04/2020  
 (87) WO 2020/202102 de 08/10/2020

**(21) BR 11 2021 020000-2 A2** Código 1.3 - Notificação - Fase Nacional - PCT  
 (22) 03/04/2020  
 (30) 05/04/2019 US 62/830,061  
 (51) A61K 8/87 (2006.01), A61K 8/891 (2006.01), A61Q 1/06 (2006.01)  
 (54) ADITIVOS MULTIFUNCIONAIS DE BAIXO TEOR DE COV PARA MELHORAR AS PROPRIEDADES DO FILME DE POLÍMERO À BASE DE ÁGUA  
 (71) EMERALD KALAMA CHEMICAL, LLC (US)  
 (72) STEPHEN FINLEY FOSTER; BRADLEY LES FARRELL; EMILY MCBRIDE; KYLE JEFFREY POSSELT; JULIE O. VAUGHN-BIEGE; SARAH L. STROTHER  
 (85) 05/10/2021  
 (86) PCT US2020/026635 de 03/04/2020  
 (87) WO 2020/206296 de 08/10/2020

**(21) BR 11 2021 020011-8 A2** Código 1.3 - Notificação - Fase Nacional - PCT  
 (22) 01/04/2020  
 (30) 05/04/2019 EP PCT/EP2019/058635  
 (51) A61K 9/00 (2006.01), A61K 9/08 (2006.01), A61K 9/19 (2006.01), A61K 9/127 (2006.01)

(54) PREPARAÇÃO E ARMAZENAMENTO DE FORMULAÇÕES DE RNA LIPOSSÔMICO ADEQUADAS PARA TERAPIA  
 (71) BIONTECH SE (DE)  
 (72) HEINRICH HAAS; SEBASTIAN HÖRNER; THOMAS MICHAEL HILLER  
 (85) 05/10/2021  
 (86) PCT EP2020/059308 de 01/04/2020  
 (87) WO 2020/201383 de 08/10/2020

**(21) BR 11 2021 020012-6 A2**

Código 1.3 - Notificação - Fase Nacional - PCT  
 (22) 20/03/2020  
 (30) 05/04/2019 US 62/829,700  
 (51) A23L 5/43 (2016.01), A23J 3/14 (2006.01), A23L 33/105 (2016.01)  
 (54) COMPOSIÇÕES ALTERNATIVAS DE CARNE À BASE DE PLANTAS  
 (71) KALAMAZOO HOLDINGS, INC. (US)  
 (72) JULIE BONNER-HEINE; ASHLEY HUFF; AMBER BECKETT; DEEPTI DABAS; CAROL LOCEY  
 (85) 05/10/2021  
 (86) PCT US2020/023812 de 20/03/2020  
 (87) WO 2020/205274 de 08/10/2020

**(21) BR 11 2021 020017-7 A2**

Código 1.3 - Notificação - Fase Nacional - PCT  
 (22) 17/03/2020  
 (30) 30/04/2019 US 16/398,836  
 (51) G10L 15/26 (2006.01), G10L 17/08 (2013.01), G10L 25/06 (2013.01), G10L 25/51 (2013.01), G06F 40/40 (2020.01)  
 (54) EMISSÃO CUSTOMIZADA PARA OTIMIZAR PREFERÊNCIA DE USUÁRIO EM UM SISTEMA DISTRIBUÍDO  
 (71) MICROSOFT TECHNOLOGY LICENSING, LLC (US)  
 (72) TAKUYA YOSHIOKA; ANDREAS STOLCKE; ZHUO CHEN; DIMITRIOS BASILE DIMITRIADIS; NANSHAN ZENG; LIJUAN QIN; WILLIAM ISAAC HINTHORN; XUEDONG HUANG  
 (85) 05/10/2021  
 (86) PCT US2020/023054 de 17/03/2020  
 (87) WO 2020/222925 de 05/11/2020

**(21) BR 11 2021 020018-5 A2**

Código 1.3 - Notificação - Fase Nacional - PCT  
 (22) 06/04/2020  
 (30) 06/04/2019 US 62/830,443; 10/04/2019 US 62/832,250  
 (51) A23L 2/52 (2006.01), A23L 2/68 (2006.01), A23L 2/60 (2006.01), A23L 2/54 (2006.01)  
 (54) SOLUÇÕES AQUOSA GASEIFICADA E DE GLICOSÍDEO DE ESTEVIOL MODIFICADO, PRODUTOS DE BEBIDA E DE BEBIDA NÃO ALCOÓLICA, BEBIDA, E, MÉTODO PARA DIMINUIR O TAMANHO DAS BOLHAS FORMADAS POR UMA SOLUÇÃO AQUOSA GASEIFICADA E PARA

---

AUMENTAR O VOLUME, A ESTABILIDADE VOLUMÉTRICA, A CAPACIDADE DE ESPUMA, A EXPANSÃO DE ESPUMA, E/OU A DENSIDADE DE ESPUMA DE UMA ESPUMA PRODUZIDA POR UMA SOLUÇÃO AQUOSA

(71) CARGILL, INCORPORATED (US)

(72) DAN S. GASPARD; ERIN KATHLEEN MARASCO; RAMA KRISHNA SARANGAPANI; ADAM T. ZARTH

(85) 05/10/2021

(86) PCT US2020/026884 de 06/04/2020

(87) WO 2020/210160 de 15/10/2020

---

**(21) BR 11 2021 020033-9 A2**

Código 1.3 - Notificação - Fase Nacional - PCT

(22) 18/03/2020

(30) 05/04/2019 GB 19048412; 29/11/2019 GB 19174390

(51) A24F 40/40 (2020.01), A24F 40/42 (2020.01), A24F 40/46 (2020.01), A61M 15/06 (2006.01)

(54) SISTEMA DE FORNECIMENTO DE AEROSSOL, MÉTODO PARA GERAR UM AEROSSOL, CONSUMÍVEL PARA USO EM UM DISPOSITIVO, DISPOSITIVO, MEIOS DE FORNECIMENTO DE AEROSSOL

(71) NICOVENTURES TRADING LIMITED (GB)

(72) ALFRED VINCENT SPENCER; CONNOR BRUTON; KELLY REES; PATRICK MOLONEY; WALID ABI AOUN; KAV GHANOUNI; THOMAS DAVID LEAH

(85) 05/10/2021

(86) PCT GB2020/050709 de 18/03/2020

(87) WO 2020/201707 de 08/10/2020

---

**(21) BR 11 2021 020043-6 A2**

Código 1.3 - Notificação - Fase Nacional - PCT

(22) 10/04/2020

(30) 12/04/2019 US 62/833,252

(51) G08B 21/06 (2006.01)

(54) MONITORAMENTO DE USO DE DISPOSITIVO MÓVEL PARA GESTÃO DA FROTA DE VEÍCULOS COMERCIAIS

(71) STONERIDGE ELECTRONICS, AB (SE)

(72) DARREN SCHUMACHER; STUART ADAMS; NATHAN SCHULER; DOMINIK MARX

(85) 05/10/2021

(86) PCT US2020/027639 de 10/04/2020

(87) WO 2020/210605 de 15/10/2020

---

**(21) BR 11 2021 020056-8 A2**

Código 1.3 - Notificação - Fase Nacional - PCT

(22) 29/07/2020

(30) 11/09/2019 CN 201910860014.3

(51) H04L 12/721 (2013.01)

(54) MÉTODO E APARELHO PARA DETERMINAÇÃO DE CAMINHO DE

---

ENCAMINHAMENTO

(71) HUAWEI TECHNOLOGIES CO., LTD. (CN)

(72) JIE DONG; ZONGPENG DU

(85) 05/10/2021

(86) PCT CN2020/105639 de 29/07/2020

(87) WO 2021/047320 de 18/03/2021

---

**(21) BR 11 2021 020057-6 A2**

Código 1.3 - Notificação - Fase Nacional - PCT

(22) 03/04/2020

(30) 05/04/2019 US 16/376,622

(51) B25J 19/00 (2006.01), B25J 15/04 (2006.01)

(54) TROCA DE FERRAMENTA PARA UM VEÍCULO SUBMERSÍVEL  
OPERADO REMOTAMENTE, SISTEMA E MÉTODO CORRESPONDENTE

(71) FMC TECHNOLOGIES, INC. (US)

(72) RICHARD BRIAN CORRELL; WILLIAM P. KLASSEN; CLAYTON PAUL  
KLEPPINGER; PHILIP DAVID LANGLEY; JUSTIN DANIEL SCHMALJOHANN;  
RYAN MITCHELL BOSLER; WILLIAM DAWSON KESLING; CHRIS  
ALEXANDER ADE

(85) 05/10/2021

(86) PCT US2020/026617 de 03/04/2020

(87) WO 2020/206284 de 08/10/2020

---

**(21) BR 11 2021 020060-6 A2**

Código 1.3 - Notificação - Fase Nacional - PCT

(22) 03/04/2020

(30) 05/04/2019 US 62/830,133; 14/08/2019 US 62/886,433; 30/09/2019 US  
62/908,206; 05/11/2019 US 62/930,976

(51) H04L 1/18 (2006.01)

(54) MÉTODO IMPLEMENTADO POR UMA PRIMEIRA UNIDADE DE  
TRANSMISSÃO/RECEPÇÃO SEM FIO, E, PRIMEIRA UNIDADE DE  
TRANSMISSÃO/RECEPÇÃO SEM FIO

(71) IDAC HOLDINGS, INC. (US)

(72) MARTINO M. FREDA; TAO DENG; MOON-IL LEE; TUONG DUC HOANG;  
CHUNXUAN YE

(85) 05/10/2021

(86) PCT US2020/026664 de 03/04/2020

(87) WO 2020/206319 de 08/10/2020

---

**(21) BR 11 2021 020062-2 A2**

Código 1.3 - Notificação - Fase Nacional - PCT

(22) 27/02/2020

(30) 05/04/2019 US 16/375,967

(51) F41G 1/08 (2006.01), F41G 1/34 (2006.01)

(54) ALÇA DE MIRA LONGADA PARA UMA ARMA DE FOGO E MÉTODO  
PARA SUA UTILIZAÇÃO

(71) TRICLOPS SIGHTS LLC (US)



---

(72) SEAN WYKA  
(85) 05/10/2021  
(86) PCT US2020/020137 de 27/02/2020  
(87) WO 2020/205107 de 08/10/2020

---

**(21) BR 11 2021 020065-7 A2**

Código 1.3 - Notificação - Fase Nacional - PCT  
(22) 13/04/2020  
(30) 12/04/2019 CN PCT/CN2019/082424  
(51) H04N 19/593 (2014.01)  
(54) MÉTODO PARA PROCESSAMENTO DE VÍDEO, APARELHO PARA PROCESSAR DADOS DE VÍDEO, MEIO DE ARMAZENAMENTO E MEIO DE GRAVAÇÃO LEGÍVEIS POR COMPUTADOR NÃO TRANSITÓRIOS  
(71) BEIJING BYTEDANCE NETWORK TECHNOLOGY CO., LTD. (CN) ; BYTEDANCE INC. (US)  
(72) ZHIPIN DENG; KAI ZHANG; LI ZHANG; HONGBIN LIU; JIZHENG XU  
(85) 05/10/2021  
(86) PCT CN2020/084488 de 13/04/2020  
(87) WO 2020/207498 de 15/10/2020

---

**(21) BR 11 2021 020067-3 A2**

Código 1.3 - Notificação - Fase Nacional - PCT  
(22) 03/04/2020  
(30) 06/04/2019 US 62/830,371; 12/11/2019 US 62/934,487; 19/02/2020 US 62/978,446; 02/04/2020 US 16/838,745  
(51) B64C 39/02 (2006.01), H02G 1/02 (2006.01), B64D 1/02 (2006.01), H02G 7/06 (2006.01), H02G 7/08 (2006.01)  
(54) SISTEMA PARA REALIZAR TRABALHO EM LINHAS DE ENERGIA ELÉTRICA E/OU EM EMENDAS EM LINHAS DE ENERGIA ELÉTRICA ENERGIZADAS E MÉTODO PARA INSPEÇÃO DE CONTATO DE LINHAS DE ENERGIA ELÉTRICA E/OU DE EMENDAS EM LINHAS DE ENERGIA ELÉTRICA ENERGIZADAS  
(71) BEIROBOTICS LLC (US)  
(72) MICHAEL KENNETH BEIRO; ALVIN LEROY CORBIN III; CHASE HAMILTON COBLE; DAVID CARSON SCHUL  
(85) 05/10/2021  
(86) PCT US2020/026709 de 03/04/2020  
(87) WO 2020/210131 de 15/10/2020

---

**(21) BR 11 2021 020069-0 A2**

Código 1.3 - Notificação - Fase Nacional - PCT  
(22) 10/11/2020  
(30) 29/11/2019 US 62/941,938; 20/12/2019 EP 19219140.1  
(51) A23D 9/007 (2006.01), A23D 9/013 (2006.01), A23D 9/05 (2006.01), A23L 13/30 (2016.01), A23L 29/10 (2016.01), A23L 29/206 (2016.01), A23L 33/115 (2016.01), A23L 27/26 (2016.01), A23K 20/158 (2016.01)  
(54) COMPOSIÇÃO EM PÓ COMPREENDENDO UMA GORDURA SÓLIDA DE

---

BASE VEGETAL

(71) FIRMENICH SA (CH)

(72) JIAN ZHANG; HOWARD MUNT; JINGYU FENG

(85) 05/10/2021

(86) PCT EP2020/081588 de 10/11/2020

(87) WO 2021/104846 de 03/06/2021

---

**(21) BR 11 2021 020071-1 A2**

Código 1.3 - Notificação - Fase Nacional - PCT

(22) 10/04/2020

(30) 11/04/2019 CN 201910290162.6; 15/11/2019 CN 201911120906.6

(51) C07K 14/605 (2006.01), A61K 38/26 (2006.01), A61P 3/10 (2006.01), A61P 3/04 (2006.01)

(54) COMPOSTOS AGONISTAS DUPLOS DO RECEPTOR DE GLP-1 E GIP E USO DOS MESMOS

(71) JIANGSU HANSOH PHARMACEUTICAL GROUP CO., LTD. (CN) ;  
SHANGHAI HANSOH BIOMEDICAL CO., LTD. (CN)

(72) FANGZHOU WU; XIAO LIU; LEI WANG; RAN WU; HAIQING HUA; RUDI BAO; XIAOLEI WANG

(85) 06/10/2021

(86) PCT CN2020/084247 de 10/04/2020

(87) WO 2020/207477 de 15/10/2020

---

**(21) BR 11 2021 020143-2 A2**

Código 1.3 - Notificação - Fase Nacional - PCT

(22) 07/04/2020

(30) 08/04/2019 US 62/831,092; 12/07/2019 US 62/873,338; 27/02/2020 US 62/982,186

(51) C12N 15/67 (2006.01), C12N 15/52 (2006.01), C12N 15/63 (2006.01), C12N 15/81 (2006.01), C12N 15/85 (2006.01), C12N 15/90 (2006.01)

(54) INTEGRAÇÃO DE CONSTRUÇÕES DE ÁCIDOS NUCLEICOS COM CÉLULAS EUCARIÓTICAS COM UMA TRANSPOSASE DE ORYZIAS

(71) DNA TWOPOINTO INC. (US)

(72) JEREMY MINSHULL; SRIDHAR GOVINDARAJAN; MAGGIE LEE

(85) 07/10/2021

(86) PCT US2020/027080 de 07/04/2020

(87) WO 2020/210239 de 15/10/2020

---

**(21) BR 11 2021 020144-0 A2**

Código 1.3 - Notificação - Fase Nacional - PCT

(22) 07/04/2020

(30) 08/04/2019 US 62/831,097; 12/07/2019 US 62/873,342; 17/03/2020 US 62/990,568

(51) C12N 15/67 (2006.01), C12N 15/52 (2006.01), C12N 15/63 (2006.01), C12N 15/81 (2006.01), C12N 15/85 (2006.01), C12N 15/90 (2006.01)

(54) TRANSPOSIÇÃO DE CONSTRUÇÕES DE ÁCIDOS NUCLEICOS EM GENOMAS EUCARIÓTICOS COM UMA TRANSPOSASE DE AMYELOIS

---

(71) DNA TWOPOINTO INC. (US)  
(72) JEREMY MINSHULL; SRIDHAR GOVINDARAJAN; MAGGIE LEE  
(85) 07/10/2021  
(86) PCT US2020/027078 de 07/04/2020  
(87) WO 2020/210237 de 15/10/2020

---

**(21) BR 11 2021 020145-9 A2**

Código 1.3 - Notificação - Fase Nacional - PCT  
(22) 08/04/2020  
(30) 10/04/2019 US 62/831,831  
(51) A23J 3/22 (2006.01), A23J 3/26 (2006.01), A23K 50/48 (2016.01), A23L 13/40 (2016.01), A23L 13/50 (2016.01), A23L 13/60 (2016.01), A23L 17/00 (2016.01), A23P 30/25 (2016.01)  
(54) ANÁLOGOS DE CARNE E DISPOSITIVOS E MÉTODOS DE EXTRUSÃO DE ANÁLOGO DE CARNE  
(71) SOCIÉTÉ DES PRODUITS NESTLÉ S.A. (CH) ; UNIVERSITE DE MONTPELLIER (FR) ; INSTITUT NATIONAL DE RECHERCHE POUR L'AGRICULTURE, L'ALIMENTATION ET L'ENVIRONNEMENT (FR)  
(72) PATRICK PIBAROT; CHRISTOPHE JOSEPH ETIENNE SCHMITT; MARIE-HÉLÈNE MOREL; CHRISTIAN SANCHEZ  
(85) 07/10/2021  
(86) PCT IB2020/053355 de 08/04/2020  
(87) WO 2020/208544 de 15/10/2020

---

**(21) BR 11 2021 020149-1 A2**

Código 1.3 - Notificação - Fase Nacional - PCT  
(22) 31/03/2020  
(30) 08/04/2019 CA 3039379  
(51) C07F 17/00 (2006.01), C08F 210/16 (2006.01), C08F 4/6592 (2006.01)  
(54) NOVOS CATALISADORES DE FOSFINIMIDA PARA POLIMERIZAÇÃO DE OLEFINA  
(71) NOVA CHEMICALS (INTERNATIONAL) S.A. (CH)  
(72) CHENG FAN  
(85) 07/10/2021  
(86) PCT IB2020/053058 de 31/03/2020  
(87) WO 2020/208472 de 15/10/2020

---

**(21) BR 11 2021 020151-3 A2**

Código 1.3 - Notificação - Fase Nacional - PCT  
(22) 13/04/2020  
(30) 18/04/2019 CN PCT/CN2019/083173; 30/04/2019 US 62/840,839; 20/08/2019 EP 19192553.6  
(51) G10L 25/81 (2013.01), G10L 25/45 (2013.01)  
(54) DETECTOR DE DIÁLOGO  
(71) DOLBY LABORATORIES LICENSING CORPORATION (US)  
(72) LIE LU; XIN LIU  
(85) 07/10/2021

---

(86) PCT US2020/028001 de 13/04/2020

(87) WO 2020/214541 de 22/10/2020

---

**(21) BR 11 2021 020152-1 A2**

Código 1.3 - Notificação - Fase Nacional - PCT

(22) 19/03/2020

(30) 26/04/2019 JP 2019-086704

(51) B62H 1/02 (2006.01)

(54) ESTRUTURA DE SUPORTE LATERAL

(71) HONDA MOTOR CO., LTD. (JP)

(72) NAOKI NAKADA

(85) 07/10/2021

(86) PCT JP2020/012448 de 19/03/2020

(87) WO 2020/217803 de 29/10/2020

---

**(21) BR 11 2021 020154-8 A2**

Código 1.3 - Notificação - Fase Nacional - PCT

(22) 30/03/2020

(30) 09/04/2019 US 62/831,482

(51) F01N 3/08 (2006.01), F01N 3/10 (2006.01), F01N 3/18 (2006.01), F01N 3/20 (2006.01), F01N 3/24 (2006.01), F01N 3/00 (2006.01), F01N 11/00 (2006.01), B01D 53/94 (2006.01), B01D 53/92 (2006.01)

(54) SISTEMAS E MÉTODOS PARA DESSULFATAÇÃO DE CATALISADORES INCLUÍDOS EM SISTEMAS DE PÓS-TRATAMENTO

(71) CUMMINS EMISSION SOLUTIONS INC. (US)

(72) MICHAEL J. CUNNINGHAM; ALEKSEY YEZERETS; JUNHUI LI; JAMES A. CRAMER

(85) 07/10/2021

(86) PCT US2020/025647 de 30/03/2020

(87) WO 2020/210068 de 15/10/2020

---

**(21) BR 11 2021 020157-2 A2**

Código 1.3 - Notificação - Fase Nacional - PCT

(22) 10/04/2020

(30) 10/04/2019 US 62/831,840; 10/04/2019 US 62/831,846; 10/04/2019 US 62/832,223; 10/04/2019 US 62/831,856; 12/11/2019 US 62/934,450; 27/12/2019 US 62/954,089; 13/01/2020 US 62/960,471; 12/03/2020 US 62/998,665; 16/03/2020 US 62/990,246

(51) A61K 48/00 (2006.01), C12N 15/11 (2006.01), A61K 38/00 (2006.01), C12N 15/00 (2006.01), C07H 21/04 (2006.01)

(54) TERAPIAS GÊNICAS PARA TRANSTORNOS LISOSSOMIAIS

(71) PREVAIL THERAPEUTICS, INC. (US)

(72) ASA ABELIOVICH; LAURA HECKMAN; HERVE RHINN

(85) 07/10/2021

(86) PCT US2020/027658 de 10/04/2020

(87) WO 2020/210615 de 15/10/2020

---

**(21) BR 11 2021 020159-9 A2** Código 1.3 - Notificação - Fase Nacional - PCT  
(22) 10/04/2020  
(30) 12/04/2019 EP 19305474.9  
(51) B67D 1/00 (2006.01), B67D 1/04 (2006.01), B67D 1/08 (2006.01), B67D 3/00 (2006.01), B67D 3/04 (2006.01), B67D 3/02 (2006.01)  
(54) SISTEMA PARA DISPENSAÇÃO DE UM LÍQUIDO A UM USUÁRIO, RECIPIENTE, DISPENSADOR, E MÉTODO PARA DISPENSAR UM LÍQUIDO COM UM SISTEMA  
(71) SOCIÉTÉ ANONYME DES EAUX MINÉRALES D'EVIAN ET EN ABRÉGÉ "S.A.E.M.E" (FR)  
(72) JEAN-BAPTISTE TANCHETTE; CATHERINE-ALIX DRZEWIECKI; VINCENT LOISEL  
(85) 07/10/2021  
(86) PCT EP2020/060342 de 10/04/2020  
(87) WO 2020/208240 de 15/10/2020

---

**(21) BR 11 2021 020160-2 A2** Código 1.3 - Notificação - Fase Nacional - PCT  
(22) 08/05/2020  
(30) 08/05/2019 DE 10 2019 112 049.7  
(51) A61H 1/02 (2006.01)  
(54) TRILHO DE MOVIMENTAÇÃO DOS DEDOS E DISPOSITIVO TERAPÊUTICO  
(71) UNIVERSITÄTSMEDIZIN DER JOHANNES GUTENBERG-UNIVERSITÄT MAINZ (DE)  
(72) PASCAL LINDEMANN; CHRISTOF STEINER  
(85) 07/10/2021  
(86) PCT DE2020/100390 de 08/05/2020  
(87) WO 2020/224727 de 12/11/2020

---

**(21) BR 11 2021 020161-0 A2** Código 1.3 - Notificação - Fase Nacional - PCT  
(22) 08/05/2020  
(30) 08/05/2019 DE 10 2019 112 051.9  
(51) A61H 1/02 (2006.01)  
(54) DISPOSITIVO DE AJUSTE DO COMPRIMENTO, TRILHO DE MOVIMENTAÇÃO DOS DEDOS, DISPOSITIVO TERAPÊUTICO E MÉTODO DE AJUSTE DO COMPRIMENTO DE TRILHO DE MOVIMENTAÇÃO DOS DEDOS  
(71) UNIVERSITÄTSMEDIZIN DER JOHANNES GUTENBERG-UNIVERSITÄT MAINZ (DE)  
(72) PASCAL LINDEMANN  
(85) 07/10/2021  
(86) PCT DE2020/100391 de 08/05/2020  
(87) WO 2020/224728 de 12/11/2020

---

<b>(21) BR 11 2021 020252-8 A2</b>	Código 1.3 - Notificação - Fase Nacional - PCT (22) 24/04/2019 (51) G02F 2/02 (2006.01), H03B 17/00 (2006.01) (54) CONVERSOR FOTÔNICO DE FREQUÊNCIA PARA VALORES ACIMA E ABAIXO DO SINAL DE RADIOFREQUÊNCIA (RF) DE ENTRADA INTEGRADO AO OSCILADOR OPTOELETRÔNICO (OEO) (71) INSTITUTO TECNOLÓGICO DE AERONÁUTICA - ITA (BR/SP) (72) GEFESON MENDES PACHECO; JOGNES PANASIEWICZ JUNIOR; LARISSA AGUIAR DANTAS DE BRITO (85) 08/10/2021 (86) PCT BR2019/050147 de 24/04/2019 (87) WO 2020/215132 de 29/10/2020
<b>(21) BR 11 2021 020269-2 A2</b>	Código 1.3 - Notificação - Fase Nacional - PCT (22) 08/04/2020 (30) 10/04/2019 EP 19168504.9 (51) A01N 25/10 (2006.01), A01N 25/30 (2006.01), A01N 47/06 (2006.01), A01P 7/00 (2006.01) (54) COMPOSIÇÕES INSETICIDAS (71) SYNGENTA CROP PROTECTION AG (CH) (72) CHRISTIAN POPP; ANKE BUCHHOLZ; WERNER REINER; FABIENNE HATT; DANIEL SCHNEIDER (85) 08/10/2021 (86) PCT EP2020/060076 de 08/04/2020 (87) WO 2020/208098 de 15/10/2020
<b>(21) BR 11 2021 020271-4 A2</b>	Código 1.3 - Notificação - Fase Nacional - PCT (22) 09/05/2019 (30) 11/04/2019 CN 201910289240.0 (51) G09F 13/04 (2006.01) (54) CAIXA DE LUZ DE EXIBIÇÃO DE LED RÁPIDA E SIMPLES (71) LEI YOU (CN) (72) LEI YOU (85) 08/10/2021 (86) PCT CN2019/086216 de 09/05/2019 (87) WO 2020/206791 de 15/10/2020
<b>(21) BR 11 2021 020272-2 A2</b>	Código 1.3 - Notificação - Fase Nacional - PCT (22) 07/04/2020 (30) 08/04/2019 US 62/830,733 (51) G01S 17/00 (2020.01), G01N 21/25 (2006.01), G01B 9/00 (2006.01) (54) DETECÇÃO REMOTA DE CAPACIDADE FOTOSSINTÉTICA DE PLANTA. (71) MIGAL GALILEE RESEARCH INSTITUTE LTD. (IL)

---

(72) LIRAN, ODED  
(85) 08/10/2021  
(86) PCT IL2020/050426 de 07/04/2020  
(87) WO 2020/208633 de 15/10/2020

---

**(21) BR 11 2021 020273-0 A2**

Código 1.3 - Notificação - Fase Nacional - PCT  
(22) 09/04/2020  
(30) 09/04/2019 EP 19168279.8; 10/04/2019 EP 19168530.4  
(51) G01N 27/82 (2006.01), G01N 29/24 (2006.01), G01N 29/44 (2006.01), G01N 27/90 (2021.01)  
(54) MÉTODO PARA DETERMINAR A GEOMETRIA DE UM DEFEITO E PARA DETERMINAR UM LIMITE DE CARGA  
(71) ROSEN SWISS AG (CH)  
(72) ANDREY DANILOV; MATTHIAS PEUSSNER  
(85) 08/10/2021  
(86) PCT EP2020/060190 de 09/04/2020  
(87) WO 2020/208156 de 15/10/2020

---

**(21) BR 11 2021 020275-7 A2**

Código 1.3 - Notificação - Fase Nacional - PCT  
(22) 08/04/2020  
(30) 09/04/2019 FR 19 03781  
(51) A45D 1/04 (2006.01)  
(54) DISPOSITIVO DE ILUMINAÇÃO E MÉTODO PARA ILUMINAÇÃO DE PELO MENOS UMA MECHA DE FIBRAS QUERATÍNICAS  
(71) L'OREAL (FR)  
(72) FRÉDÉRIC WOODLAND; GABIN VIC; FABRICE OSOLIN  
(85) 08/10/2021  
(86) PCT EP2020/060027 de 08/04/2020  
(87) WO 2020/208077 de 15/10/2020

---

**(21) BR 11 2021 020276-5 A2**

Código 1.3 - Notificação - Fase Nacional - PCT  
(22) 12/04/2020  
(30) 12/04/2019 US 62/833,446  
(51) A61K 8/9789 (2017.01), A61K 8/37 (2006.01), A61K 8/92 (2006.01), A61K 8/73 (2006.01), A61Q 5/12 (2006.01)  
(54) COMPOSIÇÃO DE CONDICIONAMENTO DE CABELO NATURAL  
(71) ELC MANAGEMENT LLC (US)  
(72) MOLLIE SUZANNE HARKNESS; JOHN MICHAEL BOHEN III; SAMANTHA MAE GUERTIN; CAMILLE TRYNTJE SASIK  
(85) 08/10/2021  
(86) PCT US2020/027868 de 12/04/2020  
(87) WO 2020/210777 de 15/10/2020

---

<b>(21) BR 11 2021 020277-3 A2</b>	Código 1.3 - Notificação - Fase Nacional - PCT (22) 10/04/2019 (51) E21B 34/02 (2006.01), E21B 34/06 (2006.01), E21B 34/16 (2006.01) (54) DISPOSITIVO DE PROTEÇÃO, INSTALAÇÃO DE EXPLORAÇÃO DE FLUIDO E PROCESSO DE PROTEÇÃO PARA UMA LINHA DE FLUXO DE FLUIDO (71) TOTAL SE (FR) (72) NEIL WALKER (85) 08/10/2021 (86) PCT IB2019/000480 de 10/04/2019 (87) WO 2020/208394 de 15/10/2020
<b>(21) BR 11 2021 020279-0 A2</b>	Código 1.3 - Notificação - Fase Nacional - PCT (22) 28/05/2020 (30) 31/05/2019 EP 19177610.3; 02/10/2019 EP 19201165.8 (51) C07D 471/04 (2006.01), C07D 475/00 (2006.01), C07D 475/02 (2006.01), C07D 475/06 (2006.01), A61P 11/06 (2006.01), A61P 11/14 (2006.01), A61K 31/519 (2006.01) (54) DERIVADOS DE PIRIDOPIRIMIDINAS COMO INIBIDORES DE P2X3 (71) CHIESI FARMACEUTICI S.P.A. (IT) (72) PAOLO BRUNO; MATTEO BIAGETTI; CLAUDIO FIORELLI; CHARLES BAKER-GLENN; HERVÈ VAN DE POËL; STEPHEN DAVID PENROSE; ROBERTA LANARO (85) 08/10/2021 (86) PCT EP2020/064915 de 28/05/2020 (87) WO 2020/239953 de 03/12/2020
<b>(21) BR 11 2021 020280-3 A2</b>	Código 1.3 - Notificação - Fase Nacional - PCT (22) 09/04/2020 (30) 10/04/2019 FR FR1903843 (51) C01B 33/158 (2006.01), C01B 33/159 (2006.01) (54) MÉTODO DE PREPARAÇÃO DE SÍLICA AEROGEL HIDROFÓBICA (71) KEEY AEROGEL (FR) (72) FRANCISCO-MANUEL RUIZ-GONZALEZ; KANDA PHILIPPE (85) 08/10/2021 (86) PCT EP2020/060251 de 09/04/2020 (87) WO 2020/208186 de 15/10/2020
<b>(21) BR 11 2021 020282-0 A2</b>	Código 1.3 - Notificação - Fase Nacional - PCT (22) 09/04/2020 (30) 11/04/2019 EP 19168685.6 (51) A61K 9/16 (2006.01) (54) PROCESSO PARA A PRODUÇÃO CONTÍNUA DE UM GRANULADO DE SUBSTÂNCIA ATIVA



---

(71) ADD ADVANCED DRUG DELIVERY TECHNOLOGIES LTD. (CH)  
(72) REINHARD NOWAK; NORBERT PÖLLINGER; ANNETTE GRAVE;  
MICHAEL JACOB  
(85) 08/10/2021  
(86) PCT EP2020/060278 de 09/04/2020  
(87) WO 2020/208202 de 15/10/2020

---

**(21) BR 11 2021 020283-8 A2** Código 1.3 - Notificação - Fase Nacional - PCT  
(22) 09/04/2020  
(30) 11/04/2019 US 62/832,311  
(51) D04H 1/4258 (2012.01), D04H 1/4382 (2012.01), D06N 3/00 (2006.01)  
(54) MATERIAL TÊXTIL DE NANOCELULOSE DERIVADA DE BACTÉRIAS  
(71) DEPUY SYNTHES PRODUCTS, INC. (US)  
(72) WOJCIECH CZAJA; ERICA SHWARZ; DARRIC INSELMAN  
(85) 08/10/2021  
(86) PCT IB2020/053426 de 09/04/2020  
(87) WO 2020/208589 de 15/10/2020

---

**(21) BR 11 2021 020284-6 A2** Código 1.3 - Notificação - Fase Nacional - PCT  
(22) 09/04/2020  
(30) 11/04/2019 EP 19382277.2  
(51) A61H 7/00 (2006.01), A61N 1/18 (2006.01), A61N 1/04 (2006.01), A61N  
7/00 (2006.01), A61N 1/40 (2006.01), A61N 1/32 (2006.01)  
(54) APARELHO PARA O TRATAMENTO DE UMA PELE  
(71) HIGH TECHNOLOGY PRODUCTS, S.L.U. (ES)  
(72) JOSE ANTONIO SANCHEZ JAIME  
(85) 08/10/2021  
(86) PCT EP2020/060261 de 09/04/2020  
(87) WO 2020/208192 de 15/10/2020

---

**(21) BR 11 2021 020285-4 A2** Código 1.3 - Notificação - Fase Nacional - PCT  
(22) 08/04/2020  
(30) 09/04/2019 CN PCT/CN2019/081919  
(51) C07D 487/14 (2006.01), C07D 517/14 (2006.01), A61K 31/55 (2006.01),  
A61K 31/551 (2006.01), A61K 31/5517 (2006.01), A61P 35/00 (2006.01)  
(54) MÉTODOS E COMPOSIÇÕES PARA DEGRADAÇÃO DE PROTEÍNA  
ALVEJADA  
(71) RANOK THERAPEUTICS (HANGZHOU) CO., LTD. (CN)  
(72) WEIWEN YING; LONG YE; KEVIN FOLEY  
(85) 08/10/2021  
(86) PCT CN2020/083647 de 08/04/2020  
(87) WO 2020/207395 de 15/10/2020

---

**(21) BR 11 2021 020287-0 A2** Código 1.3 - Notificação - Fase Nacional - PCT  
(22) 10/04/2020  
(30) 11/04/2019 US 62/832,508  
(51) A61K 38/00 (2006.01), A61K 9/08 (2006.01), A61K 9/10 (2006.01), A61K 47/14 (2017.01), A61K 31/4545 (2006.01)  
(54) FORMULAÇÃO PARA DISTRIBUIÇÃO ORAL DE PROTEÍNAS, PEPTÍDEOS E PEQUENAS MOLÉCULAS COM POUCA PERMEABILIDADE  
(71) R.P. SCHERER TECHNOLOGIES, LLC (US) ; BIOHAVEN PHARMACEUTICAL HOLDING COMPANY LTD. (US)  
(72) VINCENT PLASSAT; BENOIT HILBOLD; AURÉLIA GALUS; THOMAS POINTEAUX; JULIEN MEISSONNIER; GENE M. DUBOWCHIK; CHARLES M. CONWAY  
(85) 08/10/2021  
(86) PCT US2020/027800 de 10/04/2020  
(87) WO 2020/210722 de 15/10/2020

---

**(21) BR 11 2021 020289-7 A2** Código 1.3 - Notificação - Fase Nacional - PCT  
(22) 09/04/2020  
(30) 12/04/2019 DE 10 2019 109 749.5  
(51) A61M 1/02 (2006.01), A61M 1/36 (2006.01), B04B 5/04 (2006.01)  
(54) DISPOSITIVO DE SEPARAÇÃO DE SANGUE PARA SEPARAR SANGUE EM UMA PLURALIDADE DE COMPONENTES DE SANGUE  
(71) LMB TECHNOLOGIE GMBH (DE)  
(72) KLAUS JENTSCH  
(85) 08/10/2021  
(86) PCT EP2020/060212 de 09/04/2020  
(87) WO 2020/208166 de 15/10/2020

---

**(21) BR 11 2021 020290-0 A2** Código 1.3 - Notificação - Fase Nacional - PCT  
(22) 09/04/2020  
(30) 09/04/2019 CN 201910281825.8  
(51) H04W 36/00 (2009.01)  
(54) MÉTODO DE TRANSFERÊNCIA DO TERMINAL E DISPOSITIVO DE COMUNICAÇÃO.  
(71) VIVO MOBILE COMMUNICATION CO., LTD. (CN)  
(72) CHEN, LI  
(85) 08/10/2021  
(86) PCT CN2020/083966 de 09/04/2020  
(87) WO 2020/207436 de 15/10/2020

---

**(21) BR 11 2021 020293-5 A2** Código 1.3 - Notificação - Fase Nacional - PCT  
(22) 08/04/2020  
(30) 09/04/2019 US 62/831,320; 13/08/2019 US 62/885,926; 01/10/2019 US 62/908,655; 04/10/2019 US 62/910,547; 05/11/2019 US 62/930,825

(51) H04L 1/18 (2006.01)  
 (54) UNIDADE DE TRANSMISSÃO/RECEPÇÃO SEM FIO, E, MÉTODO  
 (71) IDAC HOLDINGS, INC. (US)  
 (72) MOON-IL LEE; TAO DENG; TUONG DUC HOANG; CHUNXUAN YE;  
 MARTINO FREDA  
 (85) 08/10/2021  
 (86) PCT US2020/027232 de 08/04/2020  
 (87) WO 2020/210333 de 15/10/2020

**(21) BR 11 2021 020294-3 A2** Código 1.3 - Notificação - Fase Nacional - PCT  
 (22) 20/05/2020  
 (30) 24/05/2019 EP 19176618.7  
 (51) A24B 15/14 (2006.01), A24B 15/16 (2020.01), A24F 47/00 (2020.01)  
 (54) SUBSTRATO GERADOR DE AEROSSOL  
 (71) PHILIP MORRIS PRODUCTS S.A. (CH)  
 (72) DANIEL ARNDT; PRISCA CAMPANONI; ARNO KNORR; GERHARD  
 LANG; JEAN-PIERRE SCHALLER  
 (85) 08/10/2021  
 (86) PCT EP2020/064178 de 20/05/2020  
 (87) WO 2020/239597 de 03/12/2020

**(21) BR 11 2021 020295-1 A2** Código 1.3 - Notificação - Fase Nacional - PCT  
 (22) 15/04/2020  
 (30) 19/04/2019 US 62/836,340; 26/02/2020 US 62/981,620  
 (51) A61P 35/00 (2006.01), C07D 487/04 (2006.01)  
 (54) AGENTES ANTIPROLIFERATIVOS PARA O TRATAMENTO DE PAH  
 (71) PFIZER INC. (US)  
 (72) DOUGLAS CARL BEHENNA; SAMIT KUMAR BHATTACHARYA;  
 KIMBERLY O. CAMERON; PING CHEN; JOHN M. CURTO; KEVIN DANIEL  
 FREEMAN-COOK; MEHRAN JALAIE; ROBERT STEVEN KANIA; YAJING  
 LIAN; SAJIV KRISHNAN NAIR; CYNTHIA LOUISE PALMER; MARTIN  
 YOUNGJIN PETERSSON; EUGENE YUANJIN RUI; MATTHEW FORREST  
 SAMMONS; QINGYI YANG; LIYING ZHANG  
 (85) 08/10/2021  
 (86) PCT IB2020/053550 de 15/04/2020  
 (87) WO 2020/212865 de 22/10/2020

**(21) BR 11 2021 020297-8 A2** Código 1.3 - Notificação - Fase Nacional - PCT  
 (22) 07/04/2020  
 (30) 09/04/2019 CN PCT/CN2019/081900; 28/11/2019 CN  
 PCT/CN2019/121598; 06/03/2020 CN PCT/CN2020/078225  
 (51) C07D 487/04 (2006.01), C07D 519/00 (2006.01), A61P 37/00 (2006.01),  
 A61K 31/4985 (2006.01)  
 (54) COMPOSTOS DE HEXA-HIDRO-1H-PIRAZINO[1,2-A]PIRAZINA PARA O

---

TRATAMENTO DE DOENÇA AUTOIMUNE

(71) F. HOFFMANN-LA ROCHE AG (CH)

(72) WEI ZHU; ZHIWEI ZHANG; ZHISEN ZHANG; HONG SHEN; YONGFU LIU; YAFEI LIU; HAIXIA LIU; BUYU KOU; FABIAN DEY; LUE DAI; LINUO ZHU

(85) 08/10/2021

(86) PCT EP2020/059831 de 07/04/2020

(87) WO 2020/207991 de 15/10/2020

---

**(21) BR 11 2021 020298-6 A2**

Código 1.3 - Notificação - Fase Nacional - PCT

(22) 24/02/2020

(30) 12/04/2019 EP 19169011.4

(51) C04B 28/04 (2006.01), C04B 14/48 (2006.01)

(54) FIBRA DE AÇO REVESTIDA PARA REFORÇO DE UMA MATRIZ CIMENTÍCIA

(71) NV BEKAERT SA (BE)

(72) FILIEP VANHEE; WOUTER VANDENBROUCKE; BART ALLAERT; JAROSLAV STOPKA

(85) 08/10/2021

(86) PCT EP2020/054721 de 24/02/2020

(87) WO 2020/207652 de 15/10/2020

---

**(21) BR 11 2021 020299-4 A2**

Código 1.3 - Notificação - Fase Nacional - PCT

(22) 09/04/2020

(30) 11/04/2019 NL 2022927

(51) B01D 45/16 (2006.01), B01D 53/00 (2006.01), B01D 53/24 (2006.01), B04C 3/06 (2006.01), F25J 1/00 (2006.01), B01D 46/42 (2006.01)

(54) SEPARADOR DE FLUIDO CICLÔNICO, E, MÉTODOS PARA SEPARAR FLUIDO EM UM SEPARADOR DE FLUIDO CICLÔNICO E PARA INSTALAR UM SEPARADOR DE FLUIDO CICLÔNICO

(71) TWISTER B.V. (NL)

(72) BART PRAST; MARCO BETTING; PIETER WOLTER BERGHUIS; TIJMEN ANTONIE TON

(85) 08/10/2021

(86) PCT EP2020/060227 de 09/04/2020

(87) WO 2020/208173 de 15/10/2020

---

**(21) BR 11 2021 020305-2 A2**

Código 1.3 - Notificação - Fase Nacional - PCT

(22) 01/08/2019

(30) 11/04/2019 PL P.429610

(51) B65D 47/28 (2006.01)

(54) TAMPA PARA RECIPIENTE

(71) REEND SPÓLKA Z OGRANICZONA ODPOWIEDZIALNOSCIA (PL)

(72) DARIUSZ LEWANDOWSKI; ROMAN SOBECKI

(85) 08/10/2021

---

(86) PCT PL2019/000057 de 01/08/2019

(87) WO 2020/209733 de 15/10/2020

---

**(21) BR 11 2021 020309-5 A2**

Código 1.3 - Notificação - Fase Nacional - PCT

(22) 09/04/2020

(30) 09/04/2019 EP 19168280.6; 10/04/2019 EP 19168531.2

(51) G01N 27/90 (2021.01), G01N 29/24 (2006.01), G01N 29/44 (2006.01)

(54) MÉTODO PARA DETERMINAR A GEOMETRIA DE UM DEFEITO COM BASE EM MÉTODOS DE MEDIÇÃO NÃO DESTRUTIVOS USANDO INVERSÃO DIRETA

(71) ROSEN SWISS AG (CH)

(72) ANDREY DANILOV; MATTHIAS PEUSSNER

(85) 08/10/2021

(86) PCT EP2020/060189 de 09/04/2020

(87) WO 2020/208155 de 15/10/2020

---

**(21) BR 11 2021 020311-7 A2**

Código 1.3 - Notificação - Fase Nacional - PCT

(22) 24/04/2020

(30) 24/04/2019 US 62/838,063

(51) A61K 48/00 (2006.01), C12N 15/86 (2006.01), C12N 15/85 (2006.01)

(54) PROMOTOR, VETOR DE EXPRESSÃO, CAPSÍDEO, AAV DE FITA SIMPLES, VÍRUS ADENOASSOCIADO, MÉTODOS PARA PREPARAR O AAV E PARA INTENSIFICAR A EXPRESSÃO DE GENE E CÉLULA MODIFICADA

(71) OREGON HEALTH & SCIENCE UNIVERSITY (US)

(72) MARKUS GROMPE; SUNGHEE CHAI

(85) 08/10/2021

(86) PCT US2020/029918 de 24/04/2020

(87) WO 2020/219949 de 29/10/2020

---

**(21) BR 11 2021 020313-3 A2**

Código 1.3 - Notificação - Fase Nacional - PCT

(22) 11/04/2019

(51) B64C 1/22 (2006.01), B64D 9/00 (2006.01), B64D 37/08 (2006.01)

(54) COMPARTIMENTO DE ENERGIA CONFORMAL

(71) PILATUS FLUGZEUGWERKE AG (CH)

(72) BRUNO CERVIA

(85) 08/10/2021

(86) PCT IB2019/052988 de 11/04/2019

(87) WO 2020/208402 de 15/10/2020

---

**(21) BR 11 2021 020314-1 A2**

Código 1.3 - Notificação - Fase Nacional - PCT

(22) 07/04/2020

(30) 09/04/2019 US 62/831,525; 06/04/2020 US 16/841,419

(51) A61M 5/158 (2006.01), A61M 25/02 (2006.01)

---

(54) CONJUNTO DE EXTENSÃO PARA REDUZIR O ACOTOVELAMENTO DE TUBO DE EXTENSÃO

(71) BECTON, DICKINSON AND COMPANY (US)

(72) JITHENDRA KUMAR SATHYANARAYANA NAIDU

(85) 08/10/2021

(86) PCT US2020/027058 de 07/04/2020

(87) WO 2020/210224 de 15/10/2020

---

**(21) BR 11 2021 020315-0 A2**

Código 1.3 - Notificação - Fase Nacional - PCT

(22) 16/04/2020

(30) 16/04/2019 US 62/834,906

(51) A61B 7/04 (2006.01)

(54) DETECÇÃO E ANÁLISE INTENSIFICADAS DE SINAIS ACÚSTICOS BIOLÓGICOS

(71) ENTAC MEDICAL, INC. (US)

(72) JOHN W. CROMWELL

(85) 08/10/2021

(86) PCT US2020/028600 de 16/04/2020

(87) WO 2020/214866 de 22/10/2020

---

**(21) BR 11 2021 020318-4 A2**

Código 1.3 - Notificação - Fase Nacional - PCT

(22) 08/04/2020

(30) 12/04/2019 NO 20190508

(51) E04F 21/18 (2006.01), B66F 1/02 (2006.01), E04G 25/08 (2006.01)

(54) MECANISMO DE ABAIXAMENTO PARA UMA FERRAMENTA DE ELEVAÇÃO PORTÁTIL

(71) VIKING ARM AS (NO)

(72) ØYVIND RESCH

(85) 08/10/2021

(86) PCT NO2020/050100 de 08/04/2020

(87) WO 2020/209731 de 15/10/2020

---

**(21) BR 11 2021 020319-2 A2**

Código 1.3 - Notificação - Fase Nacional - PCT

(22) 10/04/2020

(30) 10/04/2019 US 62/832,179

(51) A61K 9/14 (2006.01), A61K 31/01 (2006.01), C30B 33/00 (2006.01)

(54) PROCESSO PARA FABRICAR CRISTAIS DE FÁRMACO DE DISTRIBUIÇÃO DE TAMANHO E MORFOLOGIA DESEJADAS

(71) EUPRAXIA PHARMACEUTICALS INC. (CA)

(72) AZADEH GOUDARZI; TROY LOSS; MICHAEL GAINES; GINA STETSKO; AMANDA MALONE

(85) 08/10/2021

(86) PCT US2020/027797 de 10/04/2020

---

(87) WO 2020/210720 de 15/10/2020

---

**(21) BR 11 2021 020320-6 A2** Código 1.3 - Notificação - Fase Nacional - PCT  
(22) 09/04/2020  
(30) 11/04/2019 EP 19168673.2  
(51) A61K 9/16 (2006.01), A61K 31/00 (2006.01)  
(54) PROCESSO PARA PRODUÇÃO CONTÍNUA DE UM GRANULADO DE SUBSTÂNCIA ATIVA  
(71) ADD ADVANCED DRUG DELIVERY TECHNOLOGIES LTD. (CH)  
(72) REINHARD NOWAK; NORBERT PÖLLINGER; ANNETTE GRAVE; MICHAEL JACOB  
(85) 08/10/2021  
(86) PCT EP2020/060277 de 09/04/2020  
(87) WO 2020/208201 de 15/10/2020

---

**(21) BR 11 2021 020322-2 A2** Código 1.3 - Notificação - Fase Nacional - PCT  
(22) 13/04/2020  
(30) 12/04/2019 US 62/833,555  
(51) C07H 21/00 (2006.01), C12N 9/54 (2006.01), C12N 15/67 (2006.01), C12N 15/75 (2006.01), C12P 19/34 (2006.01), C12P 21/02 (2006.01)  
(54) SISTEMAS, MÉTODOS E COMPOSIÇÕES PARA TRADUÇÃO E TRANSCRIÇÃO IN VITRO RECOMBINANTE QUE UTILIZAM PROTEÍNAS TERMÓFÍLICAS  
(71) NATURE'S TOOLBOX, INC. (US)  
(72) MICHAEL HUMBERT; ALEXANDER KOGLIN; CHARLIE VILLANUEVA  
(85) 08/10/2021  
(86) PCT US2020/028005 de 13/04/2020  
(87) WO 2020/210833 de 15/10/2020

---

**(21) BR 11 2021 020323-0 A2** Código 1.3 - Notificação - Fase Nacional - PCT  
(22) 10/04/2020  
(30) 11/04/2019 JP 2019-075946  
(51) C22C 13/02 (2006.01), B23K 35/26 (2006.01)  
(54) LIGA DE SOLDA BRANCA ISENTA DE CHUMBO, E, PARTE DE JUNTA DE SOLDA BRANCA  
(71) NIHON SUPERIOR CO., LTD. (JP)  
(72) TETSURO NISHIMURA  
(85) 08/10/2021  
(86) PCT JP2020/016201 de 10/04/2020  
(87) WO 2020/209384 de 15/10/2020

---

**(21) BR 11 2021 020325-7 A2** Código 1.3 - Notificação - Fase Nacional - PCT  
(22) 10/04/2020

---

(30) 10/04/2019 EP 19168482.8  
 (51) A61K 39/12 (2006.01)  
 (54) VÍRUS QUIMÉRICO ZIKA-ENCEFALITE JAPONESA  
 (71) KATHOLIEKE UNIVERSITEIT LEUVEN (BE)  
 (72) KAI DALLMEIER; DIEUDONNÉ BUH KUM; NIRAJ MISHRA; JOHAN NEYTS  
 (85) 08/10/2021  
 (86) PCT EP2020/060315 de 10/04/2020  
 (87) WO 2020/208225 de 15/10/2020

---

**(21) BR 11 2021 020326-5 A2** Código 1.3 - Notificação - Fase Nacional - PCT  
 (22) 30/03/2020  
 (30) 10/04/2019 US 62/832,232  
 (51) G05B 23/02 (2006.01)  
 (54) CONTROLE DE SISTEMA ATRAVÉS DE UMA REDE DE EQUIPAMENTOS DE PROTEÇÃO INDIVIDUAL  
 (71) 3M INNOVATIVE PROPERTIES COMPANY (US)  
 (72) BENJAMIN W. WATSON; CLAIRE R. DONOGHUE; NIGEL B. BOXALL  
 (85) 08/10/2021  
 (86) PCT IB2020/053000 de 30/03/2020  
 (87) WO 2020/208461 de 15/10/2020

---

**(21) BR 11 2021 020327-3 A2** Código 1.3 - Notificação - Fase Nacional - PCT  
 (22) 06/04/2020  
 (30) 09/04/2019 US 62/831,418; 30/05/2019 US 16/427,043; 30/05/2019 US 16/427,080  
 (51) G06N 5/00 (2006.01), G06N 10/00 (2019.01)  
 (54) PROGRESSÃO ADIABÁTICA COM RE-OTIMIZAÇÃO INTERMEDIÁRIA PARA RESOLVER PROBLEMAS QUÂNTICOS DE VARIAÇÃO DURA NA COMPUTAÇÃO QUÂNTICA  
 (71) INTERNATIONAL BUSINESS MACHINES CORPORATION (US)  
 (72) DON GREENBERG; MARCO PISTOIA; RICHARD CHEN; GIACOMO NANNICINI  
 (85) 08/10/2021  
 (86) PCT EP2020/059733 de 06/04/2020  
 (87) WO 2020/207956 de 15/10/2020

---

**(21) BR 11 2021 020329-0 A2** Código 1.3 - Notificação - Fase Nacional - PCT  
 (22) 09/04/2020  
 (30) 11/04/2019 GB 1905150.7  
 (51) C07K 16/42 (2006.01), A61P 11/06 (2006.01), A61P 37/08 (2006.01)  
 (54) ANTICORPOS ANTI-IGE  
 (71) ARGENX IIP BV (BE)  
 (72) MICHAEL SAUNDERS; RENE BIGIRIMANA; CHRISTOPHE



---

BLANCHETOT; MARIJN CROMHEECKE; CONOR MCGUIRE

(85) 08/10/2021

(86) PCT EP2020/060240 de 09/04/2020

(87) WO 2020/208177 de 15/10/2020

---

**(21) BR 11 2021 020330-3 A2**

Código 1.3 - Notificação - Fase Nacional - PCT

(22) 09/04/2020

(30) 11/04/2019 EP PCT/EP2019/059355

(51) G10L 19/26 (2013.01), G10L 25/30 (2013.01), G10L 21/0232 (2013.01)

(54) DECODIFICADOR DE ÁUDIO, APARELHO PARA DETERMINAR UM CONJUNTO DE VALORES QUE DEFINEM CARACTERÍSTICAS DE UM FILTRO, MÉTODOS PARA FORNECER UMA REPRESENTAÇÃO DE ÁUDIO DECODIFICADA, MÉTODOS PARA DETERMINAR UM CONJUNTO DE VALORES QUE DEFINEM CARACTERÍSTICAS DE UM FILTRO E PROGRAMA DE COMPUTADOR

(71) FRAUNHOFER-GESELLSCHAFT ZUR FÖRDERUNG DER ANGEWANDTEN FORSCHUNG E. V. (DE)

(72) GUILLAUME FUCHS; SRIKANTH KORSE; EMMANUEL RAVELLI

(85) 08/10/2021

(86) PCT EP2020/060148 de 09/04/2020

(87) WO 2020/208137 de 15/10/2020

---

**(21) BR 11 2021 020331-1 A2**

Código 1.3 - Notificação - Fase Nacional - PCT

(22) 17/12/2019

(30) 12/04/2019 US 62/833,265

(51) A01N 25/28 (2006.01), A61K 8/11 (2006.01), A61K 8/87 (2006.01)

(54) COMPOSIÇÃO DE MICROCÁPSULA DE NÚCLEO-INVÓLUCRO BIODEGRADÁVEL, PRODUTO DE CONSUMIDOR, E, MÉTODO PARA PRODUZIR UMA MICROCÁPSULA DE NÚCLEO-INVÓLUCRO BIODEGRADÁVEL

(71) INTERNATIONAL FLAVORS & FRAGRANCES INC. (US)

(72) MICHAEL LEWIS POPPLEWELL; RONALD GABBARD; YABIN LEI; TAKASHI SASAKI; JULIE ANN WIELAND; LI XU; YI ZHANG; NIELS AKEROYD; VOLKERT DE VILLENEUVE; ROB HUNTER

(85) 08/10/2021

(86) PCT US2019/066793 de 17/12/2019

(87) WO 2020/209907 de 15/10/2020

---

**(21) BR 11 2021 020332-0 A2**

Código 1.3 - Notificação - Fase Nacional - PCT

(22) 06/06/2019

(30) 10/04/2019 US PCT/US2019/026774

(51) H01M 4/20 (2006.01), B05C 11/11 (2006.01), H01M 4/04 (2006.01), H01M 4/16 (2006.01), H01M 4/62 (2006.01), H01M 4/73 (2006.01), H01M 10/12 (2006.01)

---

(54) MISTURADOR DE PASTA DE BATERIA E MÉTODO  
(71) WIRTZ MANUFACTURING COMPANY, INC (US)  
(72) STEPHEN G. BARANYAI; ROBERT N. WIRTZ  
(85) 08/10/2021  
(86) PCT US2019/035806 de 06/06/2019  
(87) WO 2020/209881 de 15/10/2020

---

**(21) BR 11 2021 020334-6 A2** Código 1.3 - Notificação - Fase Nacional - PCT  
(22) 09/04/2020  
(30) 11/04/2019 US 62/832,688; 11/04/2019 US 62/832,738; 07/11/2019 US 62/932,259  
(51) A61N 2/00 (2006.01), A61N 2/02 (2006.01), A61B 18/12 (2006.01), A61B 18/14 (2006.01), A61B 18/00 (2006.01)  
(54) MÉTODOS E DISPOSITIVOS PARA TRATAMENTO ESTÉTICO DE ESTRUTURAS BIOLÓGICAS POR RADIOFREQUÊNCIA E ENERGIA MAGNÉTICA  
(71) BTL HEALTHCARE TECHNOLOGIES A.S. (CZ)  
(72) TOMÁS SCHWARZ; FRANTISEK LANG  
(85) 08/10/2021  
(86) PCT IB2020/053427 de 09/04/2020  
(87) WO 2020/208590 de 15/10/2020

---

**(21) BR 11 2021 020335-4 A2** Código 1.3 - Notificação - Fase Nacional - PCT  
(22) 10/04/2020  
(30) 12/04/2019 CN PCT/CN2019/082381  
(51) C07D 401/04 (2006.01), C07D 405/04 (2006.01), C07D 487/04 (2006.01), A61K 31/497 (2006.01), A61P 3/10 (2006.01)  
(54) AGONISTAS GLP-1R E USOS DOS MESMOS  
(71) QILU REGOR THERAPEUTICS INC. (CN)  
(72) WENGE ZHONG; WEI GUO  
(85) 08/10/2021  
(86) PCT CN2020/084203 de 10/04/2020  
(87) WO 2020/207474 de 15/10/2020

---

**(21) BR 11 2021 020336-2 A2** Código 1.3 - Notificação - Fase Nacional - PCT  
(22) 08/04/2020  
(30) 08/04/2019 US 62/830,904; 09/04/2019 US 62/831,695; 30/07/2019 US 62/880,638; 30/07/2019 US 62/880,640  
(51) B65G 60/00 (2006.01)  
(54) TRANSPORTE AUTOMÁTICO DE PALETES DE MERCADORIAS  
(71) LINEAGE LOGISTICS, LLC (US)  
(72) CHRISTOPHER FRANK ECKMAN  
(85) 08/10/2021  
(86) PCT US2020/027326 de 08/04/2020

---

(87) WO 2020/210397 de 15/10/2020

---

**(21) BR 11 2021 020342-7 A2** Código 1.3 - Notificação - Fase Nacional - PCT  
(22) 10/04/2020  
(30) 11/04/2019 NL 2022931  
(51) B65D 85/804 (2006.01)  
(54) SISTEMA DE PREPARAÇÃO PARA EXTRAIR UM PRODUTO CONTIDO EM UMA CÁPSULA  
(71) STAS I.P. B.V. (NL)  
(72) STAS, MARINUS BARBARA ARNOLDUS MARIA  
(85) 08/10/2021  
(86) PCT NL2020/050244 de 10/04/2020  
(87) WO 2020/209721 de 15/10/2020

---

**(21) BR 11 2021 020345-1 A2** Código 1.3 - Notificação - Fase Nacional - PCT  
(22) 09/04/2020  
(30) 10/04/2019 US 62/831,962  
(51) C07D 207/22 (2006.01), C07C 15/16 (2006.01), C07C 229/08 (2006.01), C07C 269/02 (2006.01), C07C 51/00 (2006.01), C07D 207/28 (2006.01), C07F 5/02 (2006.01), C07D 207/08 (2006.01)  
(54) PROCESSO PARA PREPARAÇÃO DE DERIVADOS DE ALFACARBOXAMIDA PIRROLIDINA  
(71) BIOGEN MA INC (US)  
(72) DONALD G. WALKER; DINO ALBERICO; JOSHUA CLAYTON; CHANDRASEKHAR NAVULURI  
(85) 08/10/2021  
(86) PCT US2020/027459 de 09/04/2020  
(87) WO 2020/210485 de 15/10/2020

---

**(21) BR 11 2021 020349-4 A2** Código 1.3 - Notificação - Fase Nacional - PCT  
(22) 09/04/2020  
(30) 09/04/2019 US 62/831,293  
(51) A01K 67/027 (2006.01), C12N 15/00 (2006.01), C12N 15/02 (2006.01), C12N 15/09 (2006.01)  
(54) PEIXE ESTÉRIL  
(71) RECOMBINETICS, INC. (US) ; MAYO FOUNDATION FOR MEDICAL EDUCATION AND RESEARCH (US)  
(72) KARL J. CLARK; TAD S. SONSTEGARD; DANIEL F. CARLSON  
(85) 08/10/2021  
(86) PCT US2020/027560 de 09/04/2020  
(87) WO 2020/210556 de 15/10/2020

---

**(21) BR 11 2021 020354-0 A2** Código 1.3 - Notificação - Fase Nacional - PCT

---

(22) 10/04/2020  
(30) 10/04/2019 US 62/832,052  
(51) C07K 14/435 (2006.01), C12N 9/02 (2006.01), C07K 7/08 (2006.01), G01N 33/542 (2006.01), C12Q 1/66 (2006.01), A61J 1/20 (2006.01)  
(54) COMPOSIÇÕES E MÉTODOS PARA DETECÇÃO DE ANALITO COM O USO DE BIOLUMINESCÊNCIA  
(71) PROMEGA CORPORATION (US)  
(72) THOMAS KIRKLAND; MELANIE DART; ZHIYANG ZENG; THOMAS SMITH; KEITH WOOD; THOMAS MACHLEIDT; EMILY JOST; VIRGINIA KINCAID; HUI WANG; WENHUI ZHOU; LANCE ENCELL; MARY HALL; ROBIN HURST  
(85) 08/10/2021  
(86) PCT US2020/027711 de 10/04/2020  
(87) WO 2020/210658 de 15/10/2020

---

**(21) BR 11 2021 020357-5 A2**

Código 1.3 - Notificação - Fase Nacional - PCT  
(22) 08/06/2020  
(30) 07/06/2019 US 62/858,949  
(51) C07K 16/30 (2006.01), C07K 16/32 (2006.01), A61K 45/06 (2006.01), A61P 35/00 (2006.01), A61P 37/02 (2006.01), A61P 37/04 (2006.01)  
(54) ANTICORPOS ANTI-CD3 DE ALTA AFINIDADE E MÉTODOS PARA SUA GERAÇÃO E USO  
(71) ADIMAB, LLC (US)  
(72) ROBERT PEJCHAL; CAITLIN STEIN; JULIA MCCREARY  
(85) 08/10/2021  
(86) PCT US2020/036653 de 08/06/2020  
(87) WO 2020/247929 de 10/12/2020

---

**(21) BR 11 2021 020369-9 A2**

Código 1.3 - Notificação - Fase Nacional - PCT  
(22) 10/04/2020  
(30) 11/04/2019 US 62/832,509  
(51) A61K 35/76 (2015.01), A61K 35/768 (2015.01), A61K 38/21 (2006.01), A61P 31/12 (2006.01), A61P 35/00 (2006.01), C12N 7/00 (2006.01)  
(54) COMPOSIÇÕES E MÉTODOS DE USO DO SENECA VALLEY VÍRUS (SVV) PARA TRATAMENTO DO CÂNCER  
(71) SENECA THERAPEUTICS, INC (US)  
(72) PAUL L. HALLENBECK  
(85) 11/10/2021  
(86) PCT US2020/027784 de 10/04/2020  
(87) WO 2020/210711 de 15/10/2020

---

**(21) BR 11 2021 020422-9 A2**

Código 1.3 - Notificação - Fase Nacional - PCT  
(22) 16/03/2020  
(30) 12/04/2019 FR FR1903962

---

(51) A01N 43/22 (2006.01), A01P 13/00 (2006.01)  
(54) USO DE COMPOSTO, COMPOSIÇÃO FITOTÓXICA E MÉTODO PARA CONTROLAR O DESENVOLVIMENTO E/OU TRATAMENTO DE PLANTAS INDESEJÁVEIS NA SUPERFÍCIE DE UMA ZONA ALVO  
(71) ECOLE POLYTECHNIQUE (FR) ; CENTRE NATIONAL DE LA RECHERCHE SCIENTIFIQUE (FR) ; SORBONNE UNIVERSITE (FR)  
(72) BASTIEN NAY; EMMANUEL BAUDOUIN; WEI ZHANG  
(85) 11/10/2021  
(86) PCT EP2020/057141 de 16/03/2020  
(87) WO 2020/207714 de 15/10/2020

---

**(21) BR 11 2021 020423-7 A2** Código 1.3 - Notificação - Fase Nacional - PCT  
(22) 12/04/2020  
(30) 12/04/2019 SE 1930123-3; 12/04/2019 SE 1930125-8  
(51) A01N 1/02 (2006.01)  
(54) MÉTODO E APARELHO PARA RECONDICIONAR ÓRGÃOS  
(71) UGLX RESEARCH AB (SE)  
(72) MICHAEL OLAUSSON  
(85) 11/10/2021  
(86) PCT SE2020/050381 de 12/04/2020  
(87) WO 2020/209788 de 15/10/2020

---

**(21) BR 11 2021 020425-3 A2** Código 1.3 - Notificação - Fase Nacional - PCT  
(22) 13/04/2020  
(30) 12/04/2019 US 62/833,208  
(51) C11D 1/14 (2006.01), C11D 1/22 (2006.01), C11D 3/48 (2006.01), C11D 3/43 (2006.01), C11D 3/20 (2006.01), C11D 11/00 (2006.01)  
(54) COMPOSIÇÕES DE LIMPEZA MULTIUSO CONCENTRADA E PRONTA PARA USO, E, MÉTODOS PARA LIMPAR UMA SUPERFÍCIE E DE FABRICAÇÃO DA COMPOSIÇÃO DE LIMPEZA MULTIUSO  
(71) ECOLAB USA INC. (US)  
(72) AMANDA BAKKEN; MARK D. LEVITT; AVILA ABELSETH  
(85) 11/10/2021  
(86) PCT US2020/027900 de 13/04/2020  
(87) WO 2020/210784 de 15/10/2020

---

**(21) BR 11 2021 020429-6 A2** Código 1.3 - Notificação - Fase Nacional - PCT  
(22) 12/04/2020  
(30) 12/04/2019 SE 1930123-3  
(51) A01N 1/02 (2006.01)  
(54) MÉTODO E APARELHO PARA RECONDICIONAR RINS  
(71) UGLK SCIENCE AB (SE)  
(72) MICHAEL OLAUSSON  
(85) 11/10/2021

---

(86) PCT SE2020/050380 de 12/04/2020

(87) WO 2020/209787 de 15/10/2020

---

**(21) BR 11 2021 020432-6 A2**

Código 1.3 - Notificação - Fase Nacional - PCT

(22) 09/04/2020

(30) 12/04/2019 GB 1905250.5

(51) A24F 40/53 (2020.01), A24F 40/57 (2020.01)

(54) SISTEMA DE FORNECIMENTO DE VAPOR, CIRCUITO DE CONTROLE PARA USO EM UM SISTEMA DE FORNECIMENTO DE VAPOR, DISPOSITIVO DE FORNECIMENTO DE VAPOR E MÉTODO DE OPERAÇÃO DE CIRCUITOS DE CONTROLE

(71) NICOVENTURES TRADING LIMITED (GB)

(72) JOSEPH SUTTON

(85) 11/10/2021

(86) PCT GB2020/050935 de 09/04/2020

(87) WO 2020/208367 de 15/10/2020

---

**(21) BR 11 2021 020433-4 A2**

Código 1.3 - Notificação - Fase Nacional - PCT

(22) 15/04/2020

(30) 16/04/2019 EP 19169676.4; 09/10/2019 EP 19202209.3

(51) H04S 3/00 (2006.01), H04R 3/12 (2006.01)

(54) PROCESSADOR DE ÁUDIO, SISTEMA DE ÁUDIO E MÉTODO PARA REPRODUZIR ÁUDIO DE MÚLTIPLOS CANAIS

(71) FRAUNHOFER-GESELLSCHAFT ZUR FÖRDERUNG DER ANGEWANDTEN FORSCHUNG E.V. (DE)

(72) ANDREAS WALTHER; YANNIK GREWE; JULIAN KLAPP

(85) 11/10/2021

(86) PCT EP2020/060577 de 15/04/2020

(87) WO 2020/212414 de 22/10/2020

---

**(21) BR 11 2021 020435-0 A2**

Código 1.3 - Notificação - Fase Nacional - PCT

(22) 17/04/2020

(30) 19/04/2019 CN PCT/CN2019/083366

(51) H04N 7/30 (1995.01), H04N 7/26 (1995.01), H04N 7/50 (1995.01)

(54) MÉTODO DE PROCESSAMENTO DE DADOS DE VÍDEO, APARELHO PARA PROCESSAR DADOS DE VÍDEO, MEIO DE ARMAZENAMENTO E MEIO DE GRAVAÇÃO LEGÍVEIS POR COMPUTADOR NÃO TRANSITÓRIO

(71) BYTEDANCE INC. (US)

(72) WEIJIA ZHU; LI ZHANG; JIZHENG XU

(85) 11/10/2021

(86) PCT US2020/028808 de 17/04/2020

(87) WO 2020/214980 de 22/10/2020

---

<b>(21) BR 11 2021 020436-9 A2</b>	Código 1.3 - Notificação - Fase Nacional - PCT (22) 03/04/2020 (30) 15/04/2019 EP 19169207.8 (51) C07C 403/12 (2006.01) (54) ACETATOS DE ENOL (71) DSM IP ASSETS B.V. (NL) (72) WERNER BONRATH; MARC-ANDRÉ MUELLER; BETTINA WUESTENBERG; FLORIAN ZIEGLER (85) 11/10/2021 (86) PCT EP2020/059483 de 03/04/2020 (87) WO 2020/212167 de 22/10/2020
<b>(21) BR 11 2021 020441-5 A2</b>	Código 1.3 - Notificação - Fase Nacional - PCT (22) 08/04/2020 (30) 12/04/2019 US 62/833,529; 04/10/2019 US 62/911,016; 04/11/2019 US 62/930,240 (51) C07D 487/04 (2006.01), A61P 35/00 (2006.01), A61K 31/53 (2006.01) (54) DERIVADOS DE PIRROLOTRIAZINA PARA TRATAR DOENÇAS MEDIADAS POR KIT E PDGFRA (71) BLUEPRINT MEDICINES CORPORATION (US) (72) JOSEPH L. KIM; THOMAS A. DINEEN; TIMOTHY GUZI (85) 11/10/2021 (86) PCT US2020/027177 de 08/04/2020 (87) WO 2020/210293 de 15/10/2020
<b>(21) BR 11 2021 020448-2 A2</b>	Código 1.3 - Notificação - Fase Nacional - PCT (22) 17/04/2019 (51) A61F 13/49 (2006.01) (54) ARTIGO ABSORVENTE (71) KIMBERLY-CLARK (CHINA) CO., LTD. (CN) (72) PEI GONG; LIN MIAO; QIAOPING LI (85) 11/10/2021 (86) PCT CN2019/082992 de 17/04/2019 (87) WO 2020/210999 de 22/10/2020
<b>(21) BR 11 2021 020449-0 A2</b>	Código 1.3 - Notificação - Fase Nacional - PCT (22) 17/05/2019 (51) B29B 17/00 (2006.01), B29B 17/04 (2006.01), B29C 73/16 (2006.01), B29K 9/00 (2006.01) (54) MÉTODO PARA REPARO OU RECICLAGEM DE UM FILME ELASTOMÉRICO (71) SYNTHOMER SDN. BHD. (MY) (72) ZHENLI WEI; YI-FAN GOH (85) 11/10/2021

---

(86) PCT MY2019/000017 de 17/05/2019

(87) WO 2020/235988 de 26/11/2020

---

**(21) BR 11 2021 020450-4 A2**

Código 1.3 - Notificação - Fase Nacional - PCT

(22) 07/04/2020

(30) 09/04/2019 US 62/831,371; 31/10/2019 US 62/929,035; 07/02/2020 US 16/785,463; 07/02/2020 US 16/785,470

(51) A61K 35/28 (2015.01), A61K 47/02 (2006.01), A61K 47/26 (2006.01), A61P 27/02 (2006.01)

(54) PROCESSOS PARA FABRICAÇÃO E USO DE UM SECRETOMA DERIVADO DE CÉLULAS-TRONCO MESENQUIMAIS

(71) COMBANGIO, INC. (US)

(72) SPENCER ALFORD

(85) 11/10/2021

(86) PCT US2020/027093 de 07/04/2020

(87) WO 2020/210248 de 15/10/2020

---

**(21) BR 11 2021 020452-0 A2**

Código 1.3 - Notificação - Fase Nacional - PCT

(22) 11/04/2020

(30) 12/04/2019 ES P201930338

(51) G09B 23/28 (2006.01), G09B 23/30 (2006.01), A61C 19/00 (2006.01)

(54) MODELO PARA DOCÊNCIA EM DISCIPLINAS ODONTOLÓGICAS

(71) FUNDACION UNIVERSITARIA SAN ANTONIO (ES)

(72) JOSÉ MANUEL GRANERO MARÍN; RAUL MELENDREAS RUIZ; RAFAEL MELENDREAS RUIZ; DIEGO RIERA ALVAREZ; RAUL JIMÉNEZ SOTO; ÁNGEL GARCÍA COLLADO

(85) 11/10/2021

(86) PCT ES2020/070235 de 11/04/2020

(87) WO 2020/208284 de 15/10/2020

---

**(21) BR 11 2021 020454-7 A2**

Código 1.3 - Notificação - Fase Nacional - PCT

(22) 30/03/2020

(30) 12/04/2019 US 62/833,355; 13/08/2019 US 62/885,876; 30/01/2020 US 62/967,907

(51) A23K 10/16 (2016.01), A23K 10/30 (2016.01), A23K 50/10 (2016.01), A23K 20/142 (2016.01), A23K 20/158 (2016.01), A23K 20/189 (2016.01), C12N 1/20 (2006.01), C05F 11/08 (2006.01), C05F 11/10 (2006.01)

(54) TRATAMENTOS DE PASTAGEM PARA SEQUESTRO DE CARBONO E REDUÇÃO DE EMISSÕES DE GASES DE EFEITO ESTUFA PRODUZIDAS PELA PECUÁRIA MELHORADOS

(71) LOCUS IP COMPANY, LLC (US)

(72) SEAN FARMER; KEN ALIBEK

(85) 11/10/2021

(86) PCT US2020/025754 de 30/03/2020



---

(87) WO 2020/210074 de 15/10/2020

---

**(21) BR 11 2021 020477-6 A2** Código 1.3 - Notificação - Fase Nacional - PCT  
(22) 08/04/2020  
(30) 16/04/2019 EP 19169537.8  
(51) A61C 17/02 (2006.01)  
(54) SISTEMA DE LIMPEZA DE DENTE À BASE DE FLUIDO  
(71) KONINKLIJKE PHILIPS N.V. (NL)  
(72) PAULUS CORNELIS DUINEVELD; MAAIKE CORNELIA JOHANNA WILHELMINA VAN HULTEN; JOLDERT MARIA BOERSMA; PIETER HORSTMAN; LUTZ CHRISTIAN GERHARDT; BART GOTTENBOS; MARK THOMAS JOHNSON  
(85) 13/10/2021  
(86) PCT EP2020/059970 de 08/04/2020  
(87) WO 2020/212214 de 22/10/2020

---

**(21) BR 11 2021 020481-4 A2** Código 1.3 - Notificação - Fase Nacional - PCT  
(22) 12/05/2020  
(30) 16/05/2019 WO PCT/IB2019/054056  
(51) C01B 32/19 (2017.01)  
(54) MÉTODO PARA A FABRICAÇÃO DE ÓXIDO DE GRAFENO A PARTIR DE GRAFITE DE KISH  
(71) ARCELORMITTAL (LU)  
(72) THI TAN VU; ROBERTO SUAREZ SANCHEZ  
(85) 13/10/2021  
(86) PCT IB2020/054458 de 12/05/2020  
(87) WO 2021/001700 de 07/01/2021

---

**(21) BR 11 2021 020485-7 A2** Código 1.3 - Notificação - Fase Nacional - PCT  
(22) 17/12/2019  
(30) 12/04/2019 US 62/833,288  
(51) A61K 8/11 (2006.01), A61K 8/84 (2006.01), A61K 8/88 (2006.01)  
(54) PRODUTO DESTINADO AO CONSUMIDOR COM LIBERAÇÃO CONTROLADA, COMPOSIÇÕES DE MICROCÁPSULA DE NÚCLEO-INVÓLUCRO BIODEGRADÁVEL  
(71) INTERNATIONAL FLAVORS & FRAGRANCES INC. (US)  
(72) LEWIS MICHAEL POPPLEWELL; RONALD GABBARD; YABIN LEI; TAKASHI SASAKI; JULIE ANN WIELAND; LI XU; YI ZHANG; NIELS AKEROYD; VOLKERT DE VILLENEUVE; ROB HUNTER; JUDITH KERSCHNER; VALERY CLAUDE  
(85) 13/10/2021  
(86) PCT US2019/066798 de 17/12/2019  
(87) WO 2020/209908 de 15/10/2020

---

<b>(21) BR 11 2021 020486-5 A2</b>	Código 1.3 - Notificação - Fase Nacional - PCT (22) 14/04/2020 (30) 15/04/2019 KR 10-2019-0043868 (51) C07K 14/33 (2006.01), C07K 1/18 (2006.01) (54) MÉTODO PARA PURIFICAR TOXINA BOTULÍNICA (71) JETEMA CO., LTD. (KR) (72) JAE YOUNG KIM; JEONG SUN NAM; SEUNGHO KIM; SEUNG KWAN CHOI; BUM JIN YUN; JIN HEE CHOI (85) 13/10/2021 (86) PCT KR2020/005041 de 14/04/2020 (87) WO 2020/213928 de 22/10/2020
<b>(21) BR 11 2021 020489-0 A2</b>	Código 1.3 - Notificação - Fase Nacional - PCT (22) 30/03/2020 (30) 15/04/2019 US 62/833,839 (51) A61K 36/53 (2006.01), A23L 27/10 (2016.01) (54) PRODUTO DE CONSUMO, E, MÉTODO PARA MELHORAR O SABOR DE UM PRODUTO DE CONSUMO (71) INTERNATIONAL FLAVORS & FRAGRANCES INC. (US) (72) HOU WU; DIANA KLASER CHENG; JUNG-A KIM; THUMPALASSERIL V. JOHN (85) 13/10/2021 (86) PCT US2020/025698 de 30/03/2020 (87) WO 2020/214398 de 22/10/2020
<b>(21) BR 11 2021 020492-0 A2</b>	Código 1.3 - Notificação - Fase Nacional - PCT (22) 16/04/2020 (30) 16/04/2019 US 62/834,917; 12/12/2019 US 62/947,047 (51) B60R 19/56 (2006.01) (54) ESTRUTURA DE REFORÇO (71) ZEPHYROS, INC. (US) (72) MANISH TAXAK; JIGNESH DESAI; SATINDAR SINGH DUA; SUNDARRAMAN VAIDEESWARAN; GAJANAN MORE (85) 13/10/2021 (86) PCT US2020/028440 de 16/04/2020 (87) WO 2020/214769 de 22/10/2020
<b>(21) BR 11 2021 020525-0 A2</b>	Código 1.3 - Notificação - Fase Nacional - PCT (22) 16/04/2020 (30) 17/04/2019 JP 2019-078928 (51) A61K 39/395 (2006.01), A61K 45/06 (2006.01), A61P 13/00 (2006.01), A61P 13/08 (2006.01), A61P 13/10 (2006.01), A61P 13/12 (2006.01), A61P 35/00 (2006.01), A61P 43/00 (2006.01), A61K 31/28 (2006.01)

---

---

(54) AGENTE TERAPÊUTICO PARA CÂNCER UROLÓGICO QUE SE CARACTERIZA POR SER ADMINISTRADO COM INIBIDOR DE IL-6 E INIBIDOR DE CCR2 EM COMBINAÇÃO  
(71) HIROSHIMA UNIVERSITY (JP) ; TOKYO WOMEN'S MEDICAL UNIVERSITY (JP) ; CHUGAI SEIYAKU KABUSHIKI KAISHA (JP)  
(72) HIROAKI HONDA; KOHEI KOBATAKE  
(85) 13/10/2021  
(86) PCT JP2020/016652 de 16/04/2020  
(87) WO 2020/213665 de 22/10/2020

---

**(21) BR 11 2021 020527-6 A2** Código 1.3 - Notificação - Fase Nacional - PCT  
(22) 21/04/2020  
(30) 22/04/2019 US 62/836,848  
(51) C10M 107/38 (2006.01), F28F 13/18 (2006.01)  
(54) COMPONENTE DE TRANSFERÊNCIA DE CALOR E MASSA COMPREENDENDO UMA SUPERFÍCIE IMPREGNADA DE LUBRIFICANTE  
(71) THE BOARD OF TRUSTEES OF THE UNIVERSITY OF ILLINOIS (US)  
(72) NENAD MILJKOVIC; SOUMYADIP SETT; GEORGE BARAC; LESLIE BOLTON  
(85) 13/10/2021  
(86) PCT US2020/029077 de 21/04/2020  
(87) WO 2020/219421 de 29/10/2020

---

**(21) BR 11 2021 020529-2 A2** Código 1.3 - Notificação - Fase Nacional - PCT  
(22) 14/04/2020  
(30) 16/04/2019 EP 19169626.9  
(51) A23K 50/10 (2016.01), A23K 20/105 (2016.01)  
(54) NUTRIÇÃO PARA INÍCIO DE VIDA  
(71) DSM IP ASSETS B.V. (NL)  
(72) STEPHANE DUVAL; MAIK KINDERMANN; SARAH JADE MEALE; DIEGO PABLO MORGAVI  
(85) 13/10/2021  
(86) PCT EP2020/060464 de 14/04/2020  
(87) WO 2020/212348 de 22/10/2020

---

**(21) BR 11 2021 020530-6 A2** Código 1.3 - Notificação - Fase Nacional - PCT  
(22) 13/04/2020  
(30) 12/04/2019 US 62/833,350; 12/04/2019 US 62/833,453; 12/04/2019 US 62/833,474; 31/07/2019 US 62/881,090; 17/01/2020 US 62/962,740; 17/01/2020 US 62/962,748; 17/01/2020 US 62/962,745  
(51) H01M 2/16 (2006.01), C01B 33/02 (2006.01), H01M 2/02 (2006.01), H01M 2/08 (2006.01)  
(54) BATERIA, BATERIA DE FLUXO REDOX, MÉTODO PARA FORMAR UM SEPARADOR PARA USO EM UMA BATERIA, SISTEMA DE BATERIA DE

---

FLUXO REDOX, SISTEMA DE GERAÇÃO E ARMAZENAMENTO DE ENERGIA SOLAR, SISTEMA DE DECAPAGEM ELETROQUÍMICA, MÉTODO PARA FORMAR UMA PASTILHA DE SILÍCIO POROSA, BATERIA DE ARMAZENAMENTO DE ENERGIA ELÉTRICA DE FLUXO REDOX, ELETRODO ANÓDICO E ELETRODO

(71) THE SUN COMPANY TEXAS, LLC D.B.A. THE SUN COMPANY (US)

(72) RYAN G. REDFORD; DANIEL CAROTHERS; JANET M. ROVEDA; JOLEY D. MICHAELSON

(85) 13/10/2021

(86) PCT US2020/027940 de 13/04/2020

(87) WO 2020/210804 de 15/10/2020

---

**(21) BR 11 2021 020533-0 A2**

Código 1.3 - Notificação - Fase Nacional - PCT

(22) 14/04/2020

(30) 15/04/2019 KR 10-2019-0043869

(51) C07K 14/33 (2006.01), C07K 1/18 (2006.01), C07K 1/20 (2006.01)

(54) MÉTODO PARA PURIFICAR TOXINA BOTULÍNICA

(71) JETEMA CO., LTD. (KR)

(72) JAE YOUNG KIM; JEONG SUN NAM; SEUNGHO KIM; SEUNG KWAN CHOI; HYUN TAEK LIM; JIN HEE CHOI

(85) 13/10/2021

(86) PCT KR2020/005042 de 14/04/2020

(87) WO 2020/213929 de 22/10/2020

---

**(21) BR 11 2021 020534-9 A2**

Código 1.3 - Notificação - Fase Nacional - PCT

(22) 12/06/2019

(51) E21B 34/10 (2006.01), E21B 34/06 (2006.01), E21B 34/16 (2006.01)

(54) VÁLVULA ELETRO/HIDRÁULICA PARA USO EM UM POÇO DE PRODUÇÃO DE HIDROCARBONETO, VÁLVULA DE SEGURANÇA DE SUBSUPERFÍCIE ELETRICAMENTE CONTROLADA DA SUPERFÍCIE E MÉTODO PARA OPERAR UMA VÁLVULA DE SEGURANÇA DE SUBSUPERFÍCIE CONTROLADA ELETRICAMENTE DA SUPERFÍCIE

(71) HALLIBURTON ENERGY SERVICES, INC. (US)

(72) JAMES DAN VICK JR.; BRUCE EDWARD SCOTT

(85) 13/10/2021

(86) PCT US2019/036813 de 12/06/2019

(87) WO 2020/251571 de 17/12/2020

---

**(21) BR 11 2021 020535-7 A2**

Código 1.3 - Notificação - Fase Nacional - PCT

(22) 10/04/2020

(30) 11/04/2019 US 62/832,389; 12/08/2019 US 62/885,427; 13/08/2019 US 62/885,967

(51) B65D 71/42 (2006.01)

(54) DISPOSITIVO DE ENGATE DO TOPO DE ARTIGO, TRANSPORTADOR

---

DE ARTIGO E PEÇA EM BRUTO PARA TAL  
(71) WESTROCK PACKAGING SYSTEMS, LLC (US)  
(72) MATTHEW E. ZACHERLE; ALEX N. BARRETTE; CULLEN B. ROSEN BRIEN; TSUGIHIKO SUZUKI  
(85) 13/10/2021  
(86) PCT US2020/027571 de 10/04/2020  
(87) WO 2020/210562 de 15/10/2020

---

**(21) BR 11 2021 020544-6 A2**

Código 1.3 - Notificação - Fase Nacional - PCT  
(22) 20/04/2020  
(30) 24/04/2019 US 62/837,762; 12/06/2019 BE 2019/5376  
(51) F04B 39/06 (2006.01), B01D 53/06 (2006.01), B01D 53/26 (2006.01), F04C 29/00 (2006.01), F04C 29/04 (2006.01)  
(54) INSTALAÇÃO DE COMPRESSOR E MÉTODO PARA FORNECER GÁS COMPRIMIDO  
(71) ATLAS COPCO AIRPOWER, NAAMLOZE VENNOOTSCHAP (BE)  
(72) FREDERIK VAN NEDERKASSEL; TOM POTTERS  
(85) 13/10/2021  
(86) PCT IB2020/053716 de 20/04/2020  
(87) WO 2020/217156 de 29/10/2020

---

**(21) BR 11 2021 020547-0 A2**

Código 1.3 - Notificação - Fase Nacional - PCT  
(22) 20/05/2020  
(30) 21/05/2019 EP 19175550.3  
(51) A23L 29/00 (2016.01), A23L 33/115 (2016.01), C11C 3/00 (2006.01), C11C 3/10 (2006.01)  
(54) BUTIRATO DIETÁRIO  
(71) SOCIÉTÉ DES PRODUITS NESTLÉ S.A. (CH)  
(72) JEROME FEIGE; ELIZABETH FORBES-BLOM; JORIS MICHAUD; AMAURY PATIN; CLAIRE REGARD (BOUTRY); PASCAL STUELSATZ  
(85) 13/10/2021  
(86) PCT EP2020/064062 de 20/05/2020  
(87) WO 2020/234345 de 26/11/2020

---

**(21) BR 11 2021 020548-9 A2**

Código 1.3 - Notificação - Fase Nacional - PCT  
(22) 15/04/2019  
(51) C03C 10/04 (2006.01), C03C 12/00 (2006.01), A61K 6/027 (1990.01)  
(54) BLOCO DE PORCELANA PRÉ-SINTERIZADA PARA RESTAURAÇÃO DENTÁRIO, SEU MÉTODO DE PREPARAÇÃO E SUA APLICAÇÃO  
(71) SHENZHEN UPCERA DENTAL TECHNOLOGY CO., LTD (CN)  
(72) LINGLING HE; GUOYI SONG; CHENG HOU; CHENGWEI HAN; ZHONGLIANG ZHAO; JIALING LI  
(85) 13/10/2021  
(86) PCT CN2019/082756 de 15/04/2019

---

(87) WO 2020/210956 de 22/10/2020

---

**(21) BR 11 2021 020549-7 A2** Código 1.3 - Notificação - Fase Nacional - PCT  
(22) 24/04/2020  
(30) 26/04/2019 JP 2019-086802  
(51) B03B 5/28 (2006.01), B09B 5/00 (2006.01), C01G 31/00 (2006.01), F23J 1/00 (2006.01)  
(54) MÉTODO E SISTEMA DE MANUSEIO DE CINZAS DE COMBUSTÃO E PLANTA DE QUEIMA DE COMBUSTÍVEL À BASE DE PETRÓLEO  
(71) KAWASAKI JUKOGYO KABUSHIKI KAISHA (JP)  
(72) HIROYUKI MORI; SEIJI TABATA; SUGURU YABARA; TOMOHIRO OSAWA  
(85) 13/10/2021  
(86) PCT JP2020/017762 de 24/04/2020  
(87) WO 2020/218534 de 29/10/2020

---

**(21) BR 11 2021 020556-0 A2** Código 1.3 - Notificação - Fase Nacional - PCT  
(22) 12/11/2019  
(30) 12/04/2019 US 62/833,489  
(51) C12N 5/16 (2006.01)  
(54) CROMOSSOMO RECOMBINANTE ARTIFICIAL E USO DO MESMO  
(71) HUMAB CO., LTD. (KR)  
(72) CHANG KYU OH; SOON-IK PARK,; HO JIN KANG; AE JIN CHOI  
(85) 13/10/2021  
(86) PCT KR2019/015351 de 12/11/2019  
(87) WO 2020/209458 de 15/10/2020

---

**(21) BR 11 2021 020557-8 A2** Código 1.3 - Notificação - Fase Nacional - PCT  
(22) 09/04/2020  
(30) 12/04/2019 US 62/832,956  
(51) B28B 11/24 (2006.01), B28B 11/00 (2006.01), B28B 13/06 (2006.01), B28C 5/00 (2006.01), B28C 7/04 (2006.01), C04B 28/04 (2006.01)  
(54) PRODUÇÃO DE PRODUTOS DE CONCRETO À BASE DE ESCÓRIA MOLDADA POR VIA HÚMIDA  
(71) CARBICRETE INC. (CA)  
(72) MAHOUTIAN, MEHRDAD  
(85) 13/10/2021  
(86) PCT CA2020/050466 de 09/04/2020  
(87) WO 2020/206540 de 15/10/2020

---

**(21) BR 11 2021 020558-6 A2** Código 1.3 - Notificação - Fase Nacional - PCT  
(22) 09/04/2020  
(30) 12/04/2019 US 62/832,966

(51) B28B 11/24 (2006.01), B28B 11/00 (2006.01), B28B 13/06 (2006.01), B28C 5/00 (2006.01), B28C 7/04 (2006.01), C04B 28/08 (2006.01), C04B 40/02 (2006.01)

(54) MÉTODO DE CURA POR CARBONATAÇÃO PARA PRODUIR PRODUTOS DE CONCRETO À BASE DE ESCÓRIA MOLDADA POR VIA HÚMIDA

(71) CARBICRETE INC. (CA)

(72) MAHOUTIAN, MEHRDAD

(85) 13/10/2021

(86) PCT CA2020/050467 de 09/04/2020

(87) WO 2020/206541 de 15/10/2020

---

**(21) BR 11 2021 020562-4 A2**

Código 1.3 - Notificação - Fase Nacional - PCT

(22) 17/04/2020

(30) 18/04/2019 EP 19170336.2

(51) C07F 7/18 (2006.01), C07D 309/10 (2006.01), C07C 69/54 (2006.01), C07C 69/653 (2006.01), C07C 255/47 (2006.01), C07C 255/54 (2006.01), C07C 309/65 (2006.01), C07C 309/67 (2006.01), C07C 317/18 (2006.01), C07C 323/12 (2006.01), C07C 323/18 (2006.01), C07C 323/65 (2006.01), C07C 327/28 (2006.01), B29D 11/00 (2006.01), C08F 220/24 (2006.01), C08F 224/00 (2006.01)

(54) COMPOSTOS PARA DISPOSITIVOS OPTICAMENTE ATIVOS

(71) MERCK PATENT GMBH (DE)

(72) STEFAN GERSTENECKER

(85) 14/10/2021

(86) PCT EP2020/060798 de 17/04/2020

(87) WO 2020/212543 de 22/10/2020

---

**(21) BR 11 2021 020685-0 A2**

Código 1.3 - Notificação - Fase Nacional - PCT

(22) 09/04/2020

(30) 16/04/2019 GB 1905344.6

(51) C07F 9/6509 (2006.01), A01N 57/34 (2006.01)

(54) COMPOSTOS HERBICIDAS

(71) SYNGENTA CROP PROTECTION AG (CH)

(72) NIGEL JAMES WILLETTS; JAMES NICHOLAS SCUTT

(85) 15/10/2021

(86) PCT EP2020/060275 de 09/04/2020

(87) WO 2020/212272 de 22/10/2020

---

**(21) BR 11 2021 020686-8 A2**

Código 1.3 - Notificação - Fase Nacional - PCT

(22) 13/04/2020

(30) 15/04/2019 KR 10-2019-0043503

(51) H04M 1/02 (2006.01), H01Q 1/38 (2006.01), H05K 7/20 (2006.01), H05K 9/00 (2006.01)

(54) DISPOSITIVO ELETRÔNICO INCLUINDO ANTENA E ESTRUTURA DE DISSIPACÃO DE CALOR

(71) SAMSUNG ELECTRONICS CO., LTD (KR)

(72) SEUNGHAN SEO; JONGPILL LEE; CHANGWON JANG

(85) 15/10/2021

(86) PCT KR2020/004958 de 13/04/2020

(87) WO 2020/213900 de 22/10/2020

**(21) BR 11 2021 020688-4 A2**

Código 1.3 - Notificação - Fase Nacional - PCT

(22) 16/04/2019

(51) B23K 26/0622 (2014.01), B23K 26/352 (2014.01), B23K 26/082 (2014.01), B23K 103/04 (2006.01)

(54) MÉTODO PARA A CRIAÇÃO DE UM EFEITO VISUAL IRIDESCENTE NA SUPERFÍCIE DE UMA PEÇA E DISPOSITIVO PARA CONFERIR UM EFEITO IRIDESCENTE À SUPERFÍCIE DE UMA PEÇA

(71) APERAM (LU)

(72) ISMAËL GUILLOTTE; BAPTISTE LATOUCHE; JEAN-MICHEL DAMASSE; FRANCIS DIET; MARCOS VINICIUS LOPES

(85) 15/10/2021

(86) PCT IB2019/053117 de 16/04/2019

(87) WO 2020/212728 de 22/10/2020

**(21) BR 11 2021 020690-6 A2**

Código 1.3 - Notificação - Fase Nacional - PCT

(22) 17/04/2020

(30) 18/04/2019 US 62/835,691

(51) A61K 38/08 (2019.01), A61K 47/12 (2006.01), A61K 47/36 (2006.01), A61K 9/00 (2006.01)

(54) MÉTODOS E COMPOSIÇÕES PARA O TRATAMENTO DE ARRITMIAS RESPIRATÓRIAS

(71) METER HEALTH, INC. (US)

(72) ADAM KIEVMAN; MALLORY KIEVMAN; ABRAHAM FRIEDMAN; BARTHOLOMEW J. BACAK

(85) 15/10/2021

(86) PCT US2020/028708 de 17/04/2020

(87) WO 2020/214924 de 22/10/2020

**(21) BR 11 2021 020691-4 A2**

Código 1.3 - Notificação - Fase Nacional - PCT

(22) 09/04/2020

(30) 17/04/2019 US 16/386,794

(51) G05B 13/04 (2006.01)

(54) MONITORAMENTO E CONTROLE DO PROCESSO DE POLIOLEFINA

(71) CHEVRON PHILLIPS CHEMICAL COMPANY LP (US)

(72) ERIC J. NETEMEYER; JEFFREY S. FODOR; QING YANG; PAUL J. DESLAURIERS



---

(85) 15/10/2021  
(86) PCT US2020/027349 de 09/04/2020  
(87) WO 2020/214468 de 22/10/2020

---

**(21) BR 11 2021 020692-2 A2** Código 1.3 - Notificação - Fase Nacional - PCT  
(22) 03/04/2020  
(30) 18/04/2019 SE 1950490-1  
(51) G06N 3/10 (2006.01), G05B 13/04 (2006.01), G05B 23/02 (2006.01), G06F 8/35 (2018.01), G06F 17/13 (2006.01), G06F 30/27 (2020.01), G06F 30/3308 (2020.01), G05B 17/02 (2006.01), G05B 19/418 (2006.01)  
(54) SISTEMA, SISTEMA DE CONTROLE PARA UM SISTEMA INDUSTRIAL E/OU TÉCNICO, SISTEMA INDUSTRIAL E/OU TÉCNICO, MÉTODO PARA AVALIAR E/OU ADAPTAR UM OU MAIS MODELOS TÉCNICOS, PROGRAMA DE COMPUTADOR, E, PRODUTO DE PROGRAMA DE COMPUTADOR  
(71) CALEJO INDUSTRIAL INTELLIGENCE AB (SE)  
(72) LEONARD KÅBERG JOHARD  
(85) 15/10/2021  
(86) PCT SE2020/050351 de 03/04/2020  
(87) WO 2020/214075 de 22/10/2020

---

**(21) BR 11 2021 020694-9 A2** Código 1.3 - Notificação - Fase Nacional - PCT  
(22) 15/04/2020  
(30) 16/04/2019 EP 19382298.8  
(51) A61K 9/00 (2006.01), A61K 9/08 (2006.01), A61K 31/454 (2006.01), A61K 31/58 (2006.01), A61K 47/10 (2017.01), A61K 47/12 (2006.01), A61K 47/18 (2017.01), A61K 47/24 (2006.01), A61K 47/38 (2006.01), A61K 47/40 (2006.01), A61K 47/69 (2017.01)  
(54) COMPOSIÇÕES FARMACÊUTICAS DE BILASTINA ESTÁVEIS E PRESERVADAS  
(71) FAES FARMA, S.A. (ES)  
(72) GONZALO HERNÁNDEZ HERRERO; ANA GONZALO GOROSTIZA; PATRICIA MARCIANES MORENO; PAULA GONZÁLEZ FERNÁNDEZ; PALOMA TATO CERDEIRAS  
(85) 15/10/2021  
(86) PCT EP2020/060521 de 15/04/2020  
(87) WO 2020/212380 de 22/10/2020

---

**(21) BR 11 2021 020696-5 A2** Código 1.3 - Notificação - Fase Nacional - PCT  
(22) 16/04/2019  
(51) B23K 26/082 (2014.01), B23K 26/0622 (2014.01), B23K 26/352 (2014.01), B23K 26/08 (2014.01), B23K 103/04 (2006.01)  
(54) MÉTODO PARA CRIAR UM EFEITO VISUAL DE IRIDESCÊNCIA NA SUPERFÍCIE DE UMA PEÇA, DISPOSITIVO DE UNIDADE PARA CONFERIR UM EFEITO IRIDESCENTE À SUPERFÍCIE DE UMA PEÇA, DISPOSITIVO

---

PARA CONFERIR UM EFEITO IRIDESCENTE NA SUPERFÍCIE DE UMA PEÇA E PEÇA

(71) APERAM (LU)

(72) ISMAËL GUILLOTTE; BAPTISTE LATOUCHE; MARCOS VINICIUS LOPES; JEAN-MICHEL DAMASSE; FRANCIS DIET

(85) 15/10/2021

(86) PCT IB2019/053122 de 16/04/2019

(87) WO 2020/212729 de 22/10/2020

---

**(21) BR 11 2021 020698-1 A2**

Código 1.3 - Notificação - Fase Nacional - PCT

(22) 20/04/2020

(30) 18/04/2019 EP 19170285.1

(51) A61K 31/17 (2006.01), A61K 31/202 (2006.01), A61K 31/42 (2006.01), A61K 31/435 (2006.01), A61K 31/55 (2006.01), A61K 45/06 (2006.01), A61P 25/28 (2006.01)

(54) COMBINAÇÃO TERAPÊUTICA COMPREENDENDO UM AGONISTA FFAR4 E UM AGONISTA NACHR ALPHA-7 OU MODULADOR POSITIVO

(71) AKERSHUS UNIVERSITETSSYKEHUS HF (NO)

(72) TORMOD FLADBY; MARIANNE WETTERGREEN; SILJE TORSETNES; BERGLIND GISLADOTTIR; KAJA NORDENGEN

(85) 15/10/2021

(86) PCT EP2020/061018 de 20/04/2020

(87) WO 2020/212627 de 22/10/2020

---

**(21) BR 11 2021 020699-0 A2**

Código 1.3 - Notificação - Fase Nacional - PCT

(22) 12/05/2020

(30) 17/05/2019 EP 19175234.4

(51) A24F 40/50 (2020.01), A24F 40/65 (2020.01)

(54) SISTEMA GERADOR DE AEROSSOL E ELEMENTO DE SAÍDA HÁPTICA PARA UM SISTEMA GERADOR DE AEROSSOL

(71) PHILIP MORRIS PRODUCTS S.A. (CH)

(72) STEPHANE BILAT; GREGORY ANDRÉ CRISTIAN

(85) 15/10/2021

(86) PCT EP2020/063211 de 12/05/2020

(87) WO 2020/234053 de 26/11/2020

---

**(21) BR 11 2021 020700-7 A2**

Código 1.3 - Notificação - Fase Nacional - PCT

(22) 30/03/2020

(30) 22/04/2019 JP 2019-080898

(51) A23L 33/105 (2016.01)

(54) FRONDE DESTRUÍDA DE UMA PLANTA LEMNOIDEAE, E, MÉTODO PARA SUPRIMIR UM SABOR ESTRANHO

(71) AJINOMOTO CO., INC. (JP)

(72) SOUICHIROU HATA

---

(85) 15/10/2021  
(86) PCT JP2020/014446 de 30/03/2020  
(87) WO 2020/217866 de 29/10/2020

---

**(21) BR 11 2021 020701-5 A2**

Código 1.3 - Notificação - Fase Nacional - PCT  
(22) 17/04/2020  
(30) 18/04/2019 ES U201930628; 29/08/2019 ES U201931421; 15/04/2020 ES U202030644  
(51) A61C 15/04 (2006.01)  
(54) DISPOSITIVO DE HIGIENE ORAL  
(71) ANDRES GIRO TEIXIDO (LU)  
(72) ANDRES GIRO TEIXIDO  
(85) 15/10/2021  
(86) PCT ES2020/070247 de 17/04/2020  
(87) WO 2020/212639 de 22/10/2020

---

**(21) BR 11 2021 020702-3 A2**

Código 1.3 - Notificação - Fase Nacional - PCT  
(22) 16/04/2020  
(30) 17/04/2019 FR FR1904104  
(51) B63B 27/24 (2006.01), B63B 27/34 (2006.01)  
(54) SISTEMA DE CARREGAMENTO E/OU DESCARREGAMENTO DE FLUIDO DE UMA ESTRUTURA DE TRANSPORTE FLUTUANTE EM UM CORPO D'ÁGUA PARA UMA ESTRUTURA DE RECEPÇÃO DE FLUIDO, INSTALAÇÃO DE TRANSFERÊNCIA DE FLUIDO E MÉTODO DE CARREGAMENTO E/OU DESCARREGAMENTO DE FLUIDO  
(71) TECHNIP FRANCE (FR)  
(72) CYRILLE DECHIRON; NICOLAS MOIROD  
(85) 15/10/2021  
(86) PCT EP2020/060764 de 16/04/2020  
(87) WO 2020/212525 de 22/10/2020

---

**(21) BR 11 2021 020703-1 A2**

Código 1.3 - Notificação - Fase Nacional - PCT  
(22) 20/04/2020  
(30) 18/04/2019 EP PCT/EP2019/060092; 10/01/2020 EP PCT/EP2020/050508  
(51) C12N 1/20 (2006.01), C12N 1/22 (2006.01), C12P 7/56 (2006.01), C12R 1/01 (2006.01)  
(54) BACTÉRIAS TERMOFÍLICAS EXTREMAS DO GÊNERO CALDICELLULOSIRUPTOR ADEQUADAS PARA A CONVERSÃO DE BIOMASSA CELULÓSICA E DE AMIDO  
(71) BLUCON BIOTECH GMBH (DE)  
(72) VITALY SVETLICHNY; MARCO KRÄMER; TATIANA SVETLICHNAYA  
(85) 15/10/2021  
(86) PCT EP2020/060966 de 20/04/2020

---

(87) WO 2020/212620 de 22/10/2020

---

**(21) BR 11 2021 020704-0 A2** Código 1.3 - Notificação - Fase Nacional - PCT  
(22) 30/03/2020  
(30) 22/04/2019 JP 2019-080900  
(51) A23L 2/00 (2006.01), A23L 2/52 (2006.01), A23L 2/38 (2021.01)  
(54) BEBIDA OU BEBIDA EM PÓ, E, MÉTODO PARA APERFEIÇOAR A VISCOSIDADE E/OU PULVERULÊNCIA NA BOCA  
(71) AJINOMOTO CO., INC. (JP)  
(72) SOUICHIROU HATA  
(85) 15/10/2021  
(86) PCT JP2020/014447 de 30/03/2020  
(87) WO 2020/217867 de 29/10/2020

---

**(21) BR 11 2021 020705-8 A2** Código 1.3 - Notificação - Fase Nacional - PCT  
(22) 18/03/2020  
(30) 15/04/2019 DE 10 2019 109 954.4  
(51) C08J 5/04 (2006.01), C08L 89/06 (2006.01)  
(54) MATERIAL COMPOSTO TERMOPLÁSTICO  
(71) NABORE GMBH (DE)  
(72) EWALD WILKA  
(85) 15/10/2021  
(86) PCT EP2020/057514 de 18/03/2020  
(87) WO 2020/212062 de 22/10/2020

---

**(21) BR 11 2021 020709-0 A2** Código 1.3 - Notificação - Fase Nacional - PCT  
(22) 08/05/2020  
(30) 09/05/2019 US 62/845,599  
(51) A61K 31/4745 (2006.01), A61K 45/06 (2006.01), A61P 25/00 (2006.01), A61P 25/14 (2006.01), A61P 25/16 (2006.01), A61P 25/18 (2006.01), A61P 25/24 (2006.01)  
(54) MÉTODOS PARA ADMINISTRAÇÃO DE CERTOS INIBIDORES DE VMAT2  
(71) NEUROCRINE BIOSCIENCES INC. (US)  
(72) DAO TUYET THAI-CUARTO; BARBARA SCHOLZ; GRACE S. LIANG; EIRY W. ROBERTS  
(85) 15/10/2021  
(86) PCT US2020/032188 de 08/05/2020  
(87) WO 2020/227672 de 12/11/2020

---

**(21) BR 11 2021 020712-0 A2** Código 1.3 - Notificação - Fase Nacional - PCT  
(22) 09/10/2019  
(30) 18/04/2019 US 16/388,244

---

(51) A61M 1/00 (2006.01), A61B 17/00 (2006.01), A61M 25/00 (2006.01), A61M 25/01 (2006.01)  
 (54) DISPOSITIVO DE SUCÇÃO FLEXÍVEL LAPAROSCÓPICO E METODOLOGIA ASSOCIADA  
 (71) FIFTH ARM SURGICAL, LLC (US)  
 (72) ROBERT F. NOVELL  
 (85) 15/10/2021  
 (86) PCT US2019/055373 de 09/10/2019  
 (87) WO 2020/214204 de 22/10/2020

---

**(21) BR 11 2021 020713-9 A2**

Código 1.3 - Notificação - Fase Nacional - PCT  
 (22) 15/04/2020  
 (30) 18/04/2019 US 62/835,700  
 (51) A61M 5/315 (2006.01), A61M 5/32 (2006.01), A61M 5/34 (2006.01), A61M 5/48 (2006.01)  
 (54) DISPOSITIVO DE INJEÇÃO E COMPONENTES DO MESMO  
 (71) PULSE NEEDLEFREE SYSTEMS, INC. (US) ; OTSUKA PHARMACEUTICAL CO., LTD. (JP)  
 (72) MIKHAIL ZOLOTUKHIN  
 (85) 15/10/2021  
 (86) PCT US2020/028172 de 15/04/2020  
 (87) WO 2020/214621 de 22/10/2020

---

**(21) BR 11 2021 020717-1 A2**

Código 1.3 - Notificação - Fase Nacional - PCT  
 (22) 15/04/2020  
 (30) 16/04/2019 US 16/386,006  
 (51) G16H 15/00 (2018.01)  
 (54) COMPREENSÃO DE LINGUAGEM NATURAL DE RELATÓRIOS MÉDICOS IMPLEMENTADA POR COMPUTADOR  
 (71) COVERA HEALTH (US)  
 (72) RON VIANU; NATHANIEL W. BROWN; GREGORY ALLEN DUBBIN; DANIEL ROBERT ELGORT; BENJAMIN L. ODRY; BENJAMIN SELLMAN SUUTARI; JEFFERSON CHEN  
 (85) 15/10/2021  
 (86) PCT US2020/028288 de 15/04/2020  
 (87) WO 2020/214683 de 22/10/2020

---

**(21) BR 11 2021 020718-0 A2**

Código 1.3 - Notificação - Fase Nacional - PCT  
 (22) 15/04/2020  
 (30) 16/04/2019 US 16/386,006  
 (51) G16H 15/00 (2018.01), G16H 30/40 (2018.01), G16H 50/70 (2018.01), G06N 7/00 (2006.01), G06N 20/00 (2019.01), G16H 40/20 (2018.01)  
 (54) APRENDIZAGEM DA MÁQUINA IMPLEMENTADA POR COMPUTADOR PARA DETECÇÃO E ANÁLISE ESTATÍSTICA DE ERROS POR

---

PROVEDORES DE SAÚDE  
 (71) COVERA HEALTH (US)  
 (72) RON VIANU; TARMO HENRIK ÄIJÖ; JAMES ROBERT BROWNING;  
 XIAOJIN DONG; BRYCE ERON EAKIN; DANIEL ROBERT ELGORT; RICHARD  
 J. HERZOG; BENJAMIN L. ODRY; JINHYEONG PARK; BENJAMIN SELLMAN  
 SUUTARI; GREGORY ALLEN DUBBIN  
 (85) 15/10/2021  
 (86) PCT US2020/028279 de 15/04/2020  
 (87) WO 2020/214678 de 22/10/2020

---

**(21) BR 11 2021 020719-8 A2** Código 1.3 - Notificação - Fase Nacional - PCT  
 (22) 24/04/2020  
 (30) 08/05/2019 US 62/844,829; 03/09/2019 US 62/895,253  
 (51) A23L 7/126 (2016.01), A23L 29/30 (2016.01), A23L 33/125 (2016.01)  
 (54) COMPOSIÇÕES DE XAROPE AGLUTINANTE PARA BARRAS E DE  
 PRODUTO ALIMENTÍCIO, E, MÉTODO PARA PRODUZIR UMA  
 COMPOSIÇÃO DE PRODUTO ALIMENTÍCIO  
 (71) CORN PRODUCTS DEVELOPMENT, INC. (US)  
 (72) DIDEM ICOZ; MATTHEW PARK  
 (85) 15/10/2021  
 (86) PCT US2020/029700 de 24/04/2020  
 (87) WO 2020/226909 de 12/11/2020

---

**(21) BR 11 2021 020720-1 A2** Código 1.3 - Notificação - Fase Nacional - PCT  
 (22) 12/07/2019  
 (30) 17/04/2019 IN 201921015397  
 (51) A61K 31/352 (2006.01)  
 (54) EXTRAÇÃO DE CANABINOIDES, FLAVONÓIDES E TERPENOS A  
 PARTIR DA CANNABIS  
 (71) SILVER STALLION GMBH (CH)  
 (72) GORDON COOPER EAMES HELLEGER  
 (85) 15/10/2021  
 (86) PCT IN2019/050520 de 12/07/2019  
 (87) WO 2020/212999 de 22/10/2020

---

**(21) BR 11 2021 020724-4 A2** Código 1.3 - Notificação - Fase Nacional - PCT  
 (22) 16/04/2020  
 (30) 16/04/2019 US 62/834,711  
 (51) A61J 3/00 (2006.01), A61L 15/32 (2006.01), A61L 15/44 (2006.01)  
 (54) ARTIGO COMPREENDENDO UM SUBSTRATO REVESTIDO E MÉTODO  
 PARA REVESTIR UM SUBSTRATO  
 (71) EVOLVED BY NATURE, INC. (US)  
 (72) XIUZHU FEI; MARIUS COSTACHE; ENRICO MORTARINO; MARIA  
 UFFRET; CARLOS J. BOSQUES; GREGORY H. ALTMAN

---

(85) 15/10/2021  
(86) PCT US2020/028589 de 16/04/2020  
(87) WO 2020/214860 de 22/10/2020

---

**(21) BR 11 2021 020727-9 A2** Código 1.3 - Notificação - Fase Nacional - PCT  
(22) 17/04/2020  
(30) 17/04/2019 US 62/835,338  
(51) C12N 15/81 (2006.01), C07K 14/805 (2006.01)  
(54) MATERIAIS E MÉTODOS PARA PRODUÇÃO DE PROTEÍNA  
(71) IMPOSSIBLE FOODS INC. (US)  
(72) MARTIN ANDREW HOYT; XIAO GUO; SMITA SHANKAR  
(85) 15/10/2021  
(86) PCT US2020/028858 de 17/04/2020  
(87) WO 2020/215017 de 22/10/2020

---

**(21) BR 11 2021 020728-7 A2** Código 1.3 - Notificação - Fase Nacional - PCT  
(22) 27/04/2020  
(30) 30/04/2019 FR FR1904536  
(51) B32B 5/14 (2006.01), B32B 17/10 (2006.01)  
(54) ELEMENTO TRANSPARENTE COM REFLEXÃO DIFUSA  
(71) SAINT-GOBAIN GLASS FRANCE (FR)  
(72) PATRICK GAYOUT; CÉCILE OZANAM; ROMAIN HIVET; BENOÎT RUFINO  
(85) 15/10/2021  
(86) PCT EP2020/061629 de 27/04/2020  
(87) WO 2020/221696 de 05/11/2020

---

**(21) BR 11 2021 020729-5 A2** Código 1.3 - Notificação - Fase Nacional - PCT  
(22) 09/04/2020  
(30) 22/04/2019 JP 2019-081245  
(51) H04W 72/04 (2009.01), H04W 72/10 (2009.01), H04L 12/891 (2013.01),  
H04W 28/04 (2009.01), H04W 28/06 (2009.01), H04W 28/08 (2009.01), H04W  
84/12 (2009.01)  
(54) DISPOSITIVO E MÉTODO DE COMUNICAÇÃO SEM FIO  
(71) SONY GROUP CORPORATION (JP)  
(72) SHIGERU SUGAYA  
(85) 15/10/2021  
(86) PCT JP2020/016003 de 09/04/2020  
(87) WO 2020/218016 de 29/10/2020

---

**(21) BR 11 2021 020732-5 A2** Código 1.3 - Notificação - Fase Nacional - PCT  
(22) 04/05/2020  
(30) 10/05/2019 US 62/846,074  
(51) B32B 7/10 (2006.01), C08J 5/12 (2006.01), B32B 27/08 (2006.01), B32B

---

37/15 (2006.01), B32B 27/28 (2006.01), B32B 27/34 (2006.01), B32B 27/38 (2006.01), C09J 7/10 (2018.01)  
 (54) APLICAÇÃO DIRETA DE FILMES SUPERFICIAIS DE COMPÓSITO TERMOCURADO À SUPERFÍCIES TERMOPLÁSTICAS TRATADAS COM UV E ESTRUTURAS DE COMPÓSITOS RELACIONADOS  
 (71) HENKEL IP & HOLDING GMBH (DE) ; HENKEL AG & CO. KGAA (DE)  
 (72) SINA CHAEICHIAN; KASPAR SCHAEERER; RUAIRI O'KANE; LI LI; MICHAEL D. HALBASCH; MARTIN RENKEL; OMAR L. ABU-SHANAB; BRIAN DEEGAN; ANNA ESMERALDA JAVIER  
 (85) 15/10/2021  
 (86) PCT US2020/070021 de 04/05/2020  
 (87) WO 2020/232463 de 19/11/2020

---

**(21) BR 11 2021 020733-3 A2**

Código 1.3 - Notificação - Fase Nacional - PCT  
 (22) 01/04/2020  
 (30) 15/04/2019 US 62/834,143  
 (51) C07D 307/34 (2006.01), C07D 307/40 (2006.01)  
 (54) PROCESSO PARA RECUPERAÇÃO DE SOLVENTE E ISOLAMENTO DE MATERIAIS HÚMICOS E COMPOSIÇÕES DOS MESMOS  
 (71) STORA ENSO OYJ (FI)  
 (72) STAFFAN TORSELL; MARCO ANTONIO SAUCEDO; CHRISTOPHER PAUL DUNCKLEY; KENNETH P. KECKLER  
 (85) 15/10/2021  
 (86) PCT US2020/026203 de 01/04/2020  
 (87) WO 2020/214419 de 22/10/2020

---

**(21) BR 11 2021 020734-1 A2**

Código 1.3 - Notificação - Fase Nacional - PCT  
 (22) 13/05/2020  
 (30) 20/05/2019 SE 1950598-1  
 (51) F01N 3/20 (2006.01), F01N 3/10 (2006.01), F01N 9/00 (2006.01), B01D 53/90 (2006.01), B01D 53/94 (2006.01)  
 (54) SISTEMA DE PÓS-TRATAMENTO DE GASES DE ESCAPE  
 (71) SCANIA CV AB (SE)  
 (72) HÅKAN SARBY; CHRISTER LUNDBERG  
 (85) 15/10/2021  
 (86) PCT SE2020/050487 de 13/05/2020  
 (87) WO 2020/236065 de 26/11/2020

---

**(21) BR 11 2021 020735-0 A2**

Código 1.3 - Notificação - Fase Nacional - PCT  
 (22) 22/04/2020  
 (30) 25/04/2019 US 62/838,928; 21/04/2020 US 16/854,720  
 (51) H04N 19/11 (2014.01), H04N 19/157 (2014.01), H04N 19/176 (2014.01), H04N 19/593 (2014.01), H04N 19/70 (2014.01)  
 (54) ATRIBUIÇÃO DE MODULAÇÃO DE CÓDIGO DE PULSO DE DOMÍNIO



---

RESIDUAL QUANTIZADO COM BASE EM BLOCO PARA DERIVAÇÃO DE MODO DE INTRA-PREDIÇÃO

(71) QUALCOMM INCORPORATED (US)

(72) MUHAMMED ZEYD COBAN; GEERT VAN DER AUWERA; MARTA KARCZEWICZ

(85) 15/10/2021

(86) PCT US2020/029264 de 22/04/2020

(87) WO 2020/219512 de 29/10/2020

---

**(21) BR 11 2021 020736-8 A2**

Código 1.3 - Notificação - Fase Nacional - PCT

(22) 17/04/2019

(30) 17/04/2018 US 62/658,888

(51) B61L 23/34 (2006.01)

(54) MÉTODO E SISTEMA PARA AJUSTAR DINAMICAMENTE UMA CONFIGURAÇÃO DE UMA REDE DE COMUNICAÇÃO INTRATREM

(71) AMSTED RAIL COMPANY, INC. (US)

(72) EDWARD J. MANSFIELD

(85) 15/10/2021

(86) PCT US2019/027903 de 17/04/2019

(87) WO 2019/204467 de 24/10/2019

---

**(21) BR 11 2021 020740-6 A2**

Código 1.3 - Notificação - Fase Nacional - PCT

(22) 09/01/2020

(30) 18/04/2019 EM 19170159.8; 02/07/2019 EM 19183998.4

(51) B27N 1/00 (2006.01), B27N 3/00 (2006.01), B27N 3/04 (2006.01), C08L 97/02 (2006.01)

(54) MATERIAL PLANO E MÉTODO PARA A PRODUÇÃO DO MESMO

(71) SWISS KRONO TEC AG (CH)

(72) BRAUN, ROGER; HASCH, JOACHIM; SCHWIND, VOLKER; KALWA, NORBERT

(85) 15/10/2021

(86) PCT EP2020/050451 de 09/01/2020

(87) WO 2020/211988 de 22/10/2020

---

**(21) BR 11 2021 020741-4 A2**

Código 1.3 - Notificação - Fase Nacional - PCT

(22) 07/05/2020

(30) 10/05/2019 IT 102019000006738

(51) G01N 21/25 (2006.01), G01N 21/31 (2006.01), G01N 35/02 (2006.01)

(54) DISPOSITIVO E PROCESSO PARA A TRIAGEM DE UMA AMOSTRA BIOLÓGICA

(71) INPECO SA (CH)

(72) GIANANDREA PEDRAZZINI

(85) 15/10/2021

(86) PCT IB2020/054317 de 07/05/2020

---

(87) WO 2020/229957 de 19/11/2020

---

**(21) BR 11 2021 020744-9 A2**

Código 1.3 - Notificação - Fase Nacional - PCT

(22) 20/04/2020

(30) 23/04/2019 EP 19170472.5

(51) C11D 1/12 (2006.01), C11D 1/66 (2006.01), C11D 1/831 (2006.01)

(54) SISTEMA TENSOATIVO E COMPOSIÇÃO DETERGENTE DE LAVAGEM

(71) UNILEVER IP HOLDINGS B.V. (PB)

(72) HÉLDER DANIEL PEIXOTO DA SILVA; ANDREW PHILIP PARKER;

CRAIG WARREN JONES; ANTHONY MCKEE

(85) 15/10/2021

(86) PCT EP2020/060973 de 20/04/2020

(87) WO 2020/216705 de 29/10/2020

---

**(21) BR 11 2021 020745-7 A2**

Código 1.3 - Notificação - Fase Nacional - PCT

(22) 15/04/2020

(30) 15/04/2019 US 62/833,970; 09/10/2019 US 62/912,822

(51) G06F 17/40 (2006.01), G06F 17/18 (2006.01), G06F 16/903 (2019.01),  
G06F 16/906 (2019.01)

(54) SISTEMA DE PREDIÇÃO DE DADOS DE ANIMAIS

(71) SPORTS DATA LABS, INC. (US)

(72) MARK GORSKI; VIVEK KHARE; STANLEY MIMOTO

(85) 15/10/2021

(86) PCT US2020/028313 de 15/04/2020

(87) WO 2020/214699 de 22/10/2020

---

**(21) BR 11 2021 020746-5 A2**

Código 1.3 - Notificação - Fase Nacional - PCT

(22) 13/05/2020

(30) 13/05/2019 US 62/847,076

(51) A61K 31/7048 (2006.01), A61K 33/06 (2006.01), A61P 3/04 (2006.01),

A61P 3/06 (2006.01), A61P 3/10 (2006.01), A61P 9/00 (2006.01), A61P 13/12  
(2006.01), A61P 25/00 (2006.01), A61P 25/22 (2006.01), A61P 25/28 (2006.01),  
A61P 27/02 (2006.01), A61P 27/16 (2006.01), A61P 31/00 (2006.01), A61P  
35/00 (2006.01), A61P 39/00 (2006.01), A61P 43/00 (2006.01)

(54) COMPOSIÇÕES E MÉTODOS PARA TRATAR OU EVITAR FADIGA  
METABÓLICA USANDO NO COMPOSTO OLEUROPEÍNA OU UM  
METABÓLITO DA MESMA

(71) SOCIÉTÉ DES PRODUITS NESTLÉ S.A. (CH)

(72) UMBERTO DE MARCHI; MARIE NOËLLE HORCAJADA; JEROME FEIGE;  
CRISTINA MAMMUCARI; BERT BLAAUW

(85) 15/10/2021

(86) PCT EP2020/063329 de 13/05/2020

(87) WO 2020/229538 de 19/11/2020

---

<b>(21) BR 11 2021 020747-3 A2</b>	Código 1.3 - Notificação - Fase Nacional - PCT (22) 17/04/2020 (30) 17/04/2019 US 62/835,057 (51) A23L 27/00 (2016.01), A23L 27/20 (2016.01), A23L 27/30 (2016.01) (54) PRODUTO CONSUMÍVEL, E, MÉTODO PARA MELHORAR O SABOR DE UM PRODUTO CONSUMÍVEL (71) INTERNATIONAL FLAVORS & FRAGRANCES INC. (US) (72) AJAY PRATAP SINGH; HASSAN MUSTAQ UBAIDEEN; JUNG-A KIM; MICHELLE EVE HUBER; THUMPALASSERIL V. JOHN (85) 15/10/2021 (86) PCT US2020/028644 de 17/04/2020 (87) WO 2020/214892 de 22/10/2020
<b>(21) BR 11 2021 020748-1 A2</b>	Código 1.3 - Notificação - Fase Nacional - PCT (22) 15/04/2020 (30) 15/04/2019 US 62/834,131; 08/10/2019 US 62/912,210 (51) G06F 16/907 (2019.01), G06F 16/14 (2019.01), G06F 16/245 (2019.01), G06F 16/58 (2019.01), G06F 17/40 (2006.01) (54) MONETIZAÇÃO DE DADOS DE ANIMAIS (71) SPORTS DATA LABS, INC. (US) (72) MARK GORSKI; VIVEK KHARE; STANLEY MIMOTO (85) 15/10/2021 (86) PCT US2020/028355 de 15/04/2020 (87) WO 2020/214730 de 22/10/2020
<b>(21) BR 11 2021 020749-0 A2</b>	Código 1.3 - Notificação - Fase Nacional - PCT (22) 09/01/2020 (30) 18/04/2019 EM 19170159.8; 02/07/2019 EM 19183998.4 (51) B27N 3/18 (2006.01), B27N 7/00 (2006.01), B05D 7/06 (2006.01), B27N 3/04 (2006.01), B32B 21/02 (2006.01), B32B 21/06 (2006.01), B32B 27/06 (2006.01) (54) MÉTODO PARA REVESTIMENTO DE UMA PEÇA DE TRABALHO PLANA (71) SWISS KRONO TEC AG (CH) (72) BRAUN, ROGER; HASCH, JOACHIM; KALWA, NORBERT; SCHWIND, VOLKER (85) 15/10/2021 (86) PCT EP2020/050452 de 09/01/2020 (87) WO 2020/211989 de 22/10/2020
<b>(21) BR 11 2021 020750-3 A2</b>	Código 1.3 - Notificação - Fase Nacional - PCT (22) 15/04/2020 (30) 18/04/2019 GB 19054998 (51) B65D 85/10 (2006.01)

---

---

(54) REDE ALONGADA DE MATERIAL DE EMBRULHO, SEÇÃO DE MATERIAL DE EMBRULHO, MAÇO DE PRODUTOS DA INDÚSTRIA DE TABACO, PACOTE DE PRODUTOS DA INDÚSTRIA DE TABACO E MÉTODO DE FABRICAÇÃO DE UMA REDE ALONGADA DE MATERIAL DE EMBRULHO  
 (71) BRITISH AMERICAN TOBACCO (INVESTMENTS) LIMITED (GB)  
 (72) THOMAS ROBERT ALLEN  
 (85) 15/10/2021  
 (86) PCT GB2020/050956 de 15/04/2020  
 (87) WO 2020/212696 de 22/10/2020

---

**(21) BR 11 2021 020751-1 A2** Código 1.3 - Notificação - Fase Nacional - PCT  
 (22) 15/04/2020  
 (30) 16/04/2019 US 62/834,461; 07/11/2019 US 62/932,011  
 (51) G01N 33/68 (2006.01)  
 (54) MÉTODO PARA DETERMINAR O NÍVEL DE INIBIDOR FUNCIONAL DE C1-ESTERASE (FC1-INH) EM UMA AMOSTRA  
 (71) TAKEDA PHARMACEUTICAL COMPANY LIMITED (JP)  
 (72) PRIYA SETHU CHOCKALINGAM; YONGQUAN LAI; JIANG WU; GUODONG ZHANG; ZHIWEI ZHOU  
 (85) 15/10/2021  
 (86) PCT US2020/028205 de 15/04/2020  
 (87) WO 2020/214638 de 22/10/2020

---

**(21) BR 11 2021 020753-8 A2** Código 1.3 - Notificação - Fase Nacional - PCT  
 (22) 16/04/2020  
 (30) 17/04/2019 US 62/835,018; 30/03/2020 US 16/835,015  
 (51) G01V 1/38 (2006.01), G01V 1/36 (2006.01)  
 (54) ATENUAÇÃO DE RUÍDO DE BAIXA FREQUÊNCIA EM CAMPOS DE ONDA CONTINUAMENTE REGISTRADOS  
 (71) PGS GEOPHYSICAL AS (NO)  
 (72) STIAN HEGNA; TILMAN KLÜVER  
 (85) 15/10/2021  
 (86) PCT EP2020/060710 de 16/04/2020  
 (87) WO 2020/212491 de 22/10/2020

---

**(21) BR 11 2021 020755-4 A2** Código 1.3 - Notificação - Fase Nacional - PCT  
 (22) 06/05/2020  
 (30) 13/05/2019 US 16/410,027  
 (51) G01G 17/04 (2006.01), F17C 9/02 (2006.01), F17C 13/02 (2006.01), F25D 3/12 (2006.01), G01G 13/285 (2006.01)  
 (54) MÉTODO PARA ESTIMAR UM TEMPO DE PERMANÊNCIA RESTANTE DE CO2 SÓLIDO EM UM RECIPIENTE, MÉTODO PARA ESTIMAR UM TEMPO DE PERMANÊNCIA RESTANTE DE UM REFRIGERANTE EM UM RECIPIENTE, MÉTODO DE PREPARAÇÃO DE UM RECIPIENTE COM CO2,

---

MÉTODO DE PREPARAÇÃO DE UM RECIPIENTE COM REFRIGERANTE NO INTERIOR DO RECIPIENTE, E, SISTEMA

(71) PRAXAIR TECHNOLOGY, INC. (US)

(72) JÉRÔME KERMAIDIC; NATHALIE BRIXY; RANKO BURSAC; ROBERT R. SEVER; YING ZHOU

(85) 15/10/2021

(86) PCT US2020/031602 de 06/05/2020

(87) WO 2020/231692 de 19/11/2020

---

**(21) BR 11 2021 020756-2 A2**

Código 1.3 - Notificação - Fase Nacional - PCT

(22) 07/04/2020

(30) 16/04/2019 EP 19169504.8

(51) C09C 1/02 (2006.01)

(54) PROCESSO PARA PREPARAR CARBONATO DE CÁLCIO REAGIDO NA SUPERFÍCIE

(71) OMYA INTERNATIONAL AG (CH)

(72) DANIEL E. GERARD

(85) 15/10/2021

(86) PCT EP2020/059896 de 07/04/2020

(87) WO 2020/212204 de 22/10/2020

---

**(21) BR 11 2021 020758-9 A2**

Código 1.3 - Notificação - Fase Nacional - PCT

(22) 16/04/2020

(30) 16/04/2019 US 62/834,950

(51) H04N 19/60 (2014.01), H04N 19/159 (2014.01), H04N 19/132 (2014.01), H04N 19/70 (2014.01), H04N 19/176 (2014.01), H04N 19/18 (2014.01), H04N 19/119 (2014.01)

(54) CODIFICAÇÃO DE IMAGEM USANDO ÍNDICE DE TRANSFORMADA

(71) LG ELECTRONICS INC. (KR)

(72) JUNGHAK NAM; JAEHYUN LIM; MOONMO KOO; SEUNGHWAN KIM

(85) 15/10/2021

(86) PCT KR2020/005079 de 16/04/2020

(87) WO 2020/213946 de 22/10/2020

---

**(21) BR 11 2021 020759-7 A2**

Código 1.3 - Notificação - Fase Nacional - PCT

(22) 16/04/2020

(30) 16/04/2019 EP 19000188.3

(51) D02G 3/36 (2006.01), D02G 3/02 (2006.01), D02G 3/04 (2006.01)

(54) FIO COMPÓSITO, NÚCLEO FIBROSO, TECIDO, MÉTODO PARA PRODUÇÃO DE UM FIO COMPÓSITO, MÉTODO PARA A FIAÇÃO DE UM NÚCLEO FIBROSO, ARRANJO PARA PRODUÇÃO DE UM FIO COMPÓSITO E NÚCLEO FIBROSO

(71) CALIK DENIM TEKSTIL SAN. VE TIC. A.S. (TR)

(72) AHMET SERHAT KARADUMAN; DENIZ ÖZKUL; YASIN CIRIK; MUSTAFA

---

ÖNDER TEMEL

(85) 15/10/2021

(86) PCT EP2020/000086 de 16/04/2020

(87) WO 2020/211977 de 22/10/2020

---

**(21) BR 11 2021 020760-0 A2**

Código 1.3 - Notificação - Fase Nacional - PCT

(22) 16/04/2020

(30) 16/04/2019 JP 2019-078180; 16/04/2019 JP 2019-078179

(51) G01N 27/62 (2021.01), A01G 7/00 (2006.01)

(54) MÉTODO DE PREDIÇÃO DE PRODUTIVIDADE DE SOJA

(71) KAO CORPORATION (JP)

(72) TERUHISA FUJIMATSU; MAI SUETSUGU; JUN DEGUCHI; KEIJI ENDO

(85) 15/10/2021

(86) PCT JP2020/016687 de 16/04/2020

(87) WO 2020/213672 de 22/10/2020

---

**(21) BR 11 2021 020761-9 A2**

Código 1.3 - Notificação - Fase Nacional - PCT

(22) 16/04/2020

(30) 16/04/2019 GB 1905390.9

(51) A61P 31/04 (2006.01), A61P 31/10 (2006.01), A61P 31/12 (2006.01), A61P 31/20 (2006.01), A61P 31/22 (2006.01), C07C 229/16 (2006.01), A61K 31/225 (2006.01)

(54) COMPOSTOS DE AMINA QUATERNÁRIA COM PORÇÕES DE ÉSTER DE ISOPROPILMETILFENOL COMO ANTIVIRAIS, ANTIBACTERIANOS E ANTIMICÓTICOS

(71) RHEA GENETICS PTE. LTD. (SG)

(72) HAIG BABIKIAN; BENJAMIN JIARAVANON

(85) 15/10/2021

(86) PCT IB2020/053607 de 16/04/2020

(87) WO 2020/212901 de 22/10/2020

---

**(21) BR 11 2021 020763-5 A2**

Código 1.3 - Notificação - Fase Nacional - PCT

(22) 17/04/2019

(30) 17/04/2019 CL CL2019050029

(51) C07D 271/06 (2006.01), C07D 401/06 (2006.01), A61K 31/4245 (2006.01), A61P 3/00 (2006.01), A61P 3/04 (2006.01), A61P 3/06 (2006.01), A61P 3/10 (2006.01), A61P 9/12 (2006.01), A61P 19/10 (2006.01), A61P 25/24 (2006.01), A61P 25/28 (2006.01), A61P 37/00 (2006.01)

(54) DERIVADOS DE ADAMANTIL-OXADIAZÓIS E SEUS SOLVATOS, HIDRATOS E SAIS FARMACEUTICAMENTE ACEITÁVEIS DOS MESMOS, COMPOSIÇÃO FARMACÊUTICA QUE OS COMPREENDE, MÉTODO DE SÍNTESE, ÚTEIS COMO INIBIDORES EFICAZES E SELETIVOS DA ATIVIDADE DE REDUTASE DA ENZIMA 11-BETA HIDROXIESTEROIDE DESIDROGENASE DO TIPO 1 (11B-HSD1)

---

(71) PONTIFICIA UNIVERSIDAD CATOLICA DE CHILE (CL)  
(72) CARLOS ENRIQUE FARDELLA BELLO; CARLOS FERNANDO LAGOS ARÉVALO; ANDREA PAOLA CHIOLA CÁRDENAS; FIDEL ALEJANDRO ALLENDE SANZANA; BENJAMIN MANUEL DIETHELM VARELA; GONZALO IVAN RECABARREN GAJARDO; PABLO MARCELO GONZÁLEZ CISTERNA  
(85) 15/10/2021  
(86) PCT CL2019/050029 de 17/04/2019  
(87) WO 2020/210922 de 22/10/2020

---

**(21) BR 11 2021 020764-3 A2** Código 1.3 - Notificação - Fase Nacional - PCT  
(22) 16/04/2020  
(30) 16/04/2019 US 62/834,946  
(51) H04N 19/159 (2014.01), H04N 19/593 (2014.01), H04N 19/18 (2014.01), H04N 19/132 (2014.01), H04N 19/70 (2014.01), H04N 19/119 (2014.01)  
(54) TRANSFORMADA PARA INTRAPREDIÇÃO BASEADA EM MATRIZ NA CODIFICAÇÃO DE IMAGENS  
(71) LG ELECTRONICS INC. (KR)  
(72) JUNGHAK NAM; JAEHYUN LIM; MOONMO KOO; SEUNGHWAN KIM  
(85) 15/10/2021  
(86) PCT KR2020/005076 de 16/04/2020  
(87) WO 2020/213944 de 22/10/2020

---

**(21) BR 11 2021 020767-8 A2** Código 1.3 - Notificação - Fase Nacional - PCT  
(22) 14/04/2020  
(30) 16/04/2019 KR 10-2019-0044545  
(51) G01N 35/00 (2006.01)  
(54) DISPOSITIVO DE COLETA DE ANALITO, E MÉTODO DE COLETA DE ANALITO E SISTEMA DE INSPEÇÃO DE ANALITO USANDO O MESMO  
(71) ALIGNED GENETICS, INC. (KR)  
(72) GHUN KOH; SU-BONG LEE; YEONCHEOL JUNG  
(85) 15/10/2021  
(86) PCT KR2020/005045 de 14/04/2020  
(87) WO 2020/213930 de 22/10/2020

---

**(21) BR 11 2021 020768-6 A2** Código 1.3 - Notificação - Fase Nacional - PCT  
(22) 17/04/2020  
(30) 18/04/2019 US 62/835,943  
(51) A61B 6/10 (2006.01)  
(54) COBERTURA ESTERILIZÁVEL  
(71) INTERVENTION FOR LIFE, LLC (US)  
(72) ROBERT EVANS FOSTER; LLOYD GUYTON BOWERS COOPER; WILLIAM THOMAS LIVINGSTON; FOSTER D. PHILLIPS  
(85) 15/10/2021  
(86) PCT US2020/028825 de 17/04/2020

---

(87) WO 2020/214992 de 22/10/2020

---

**(21) BR 11 2021 020770-8 A2** Código 1.3 - Notificação - Fase Nacional - PCT  
(22) 17/04/2020  
(30) 18/04/2019 US 62/835,500; 13/12/2019 US 62/947,786  
(51) A01H 5/08 (2018.01), C12N 15/82 (2006.01), A01H 1/00 (2006.01), A01H 4/00 (2006.01)  
(54) FATORES DE EMBRIOGÊNESE PARA REPROGRAMAÇÃO CELULAR DE UMA CÉLULA VEGETAL  
(71) PIONEER HI-BRED INTERNATIONAL, INC. (US)  
(72) JON AARON TUCKER REINDERS; HUAXUN YE  
(85) 15/10/2021  
(86) PCT US2020/028815 de 17/04/2020  
(87) WO 2020/214986 de 22/10/2020

---

**(21) BR 11 2021 020772-4 A2** Código 1.3 - Notificação - Fase Nacional - PCT  
(22) 15/04/2020  
(30) 16/04/2019 GB 1905373.5; 09/01/2020 GB 2000314.1  
(51) B01L 3/00 (2006.01), C12M 3/06 (2006.01), C12N 5/071 (2010.01)  
(54) DISPOSITIVO DE CLASSIFICAÇÃO DE CÉLULAS MÓVEIS  
(71) THE UNIVERSITY OF WARWICK (GB)  
(72) VASILY KANTSLEK; MAX MEISSNER; ANTON BUKATIN; PETR DENISSENKO  
(85) 15/10/2021  
(86) PCT GB2020/050955 de 15/04/2020  
(87) WO 2020/212695 de 22/10/2020

---

**(21) BR 11 2021 020774-0 A2** Código 1.3 - Notificação - Fase Nacional - PCT  
(22) 12/05/2020  
(30) 17/05/2019 EP 19175229.4  
(51) A24F 40/60 (2020.01), A24F 40/20 (2020.01), A24F 40/51 (2020.01), A24F 40/65 (2020.01)  
(54) SISTEMA GERADOR DE AEROSSOL E ELEMENTOS DE SAÍDA HÁPTICA PARA UM SISTEMA GERADOR DE AEROSSOL  
(71) PHILIP MORRIS PRODUCTS S.A. (CH)  
(72) SIMON DESNERCK; TORSTEN RICHARD MATHIAS TINGSTRÖM; EZEQUIEL VALDEZ ROJAS  
(85) 15/10/2021  
(86) PCT EP2020/063236 de 12/05/2020  
(87) WO 2020/234059 de 26/11/2020

---

**(21) BR 11 2021 020775-9 A2** Código 1.3 - Notificação - Fase Nacional - PCT  
(22) 16/04/2020



---

(30) 18/04/2019 CN 201910314555.6; 20/09/2019 CN 201910895235.4;  
20/11/2019 CN 201911144251.6  
(51) C07D 403/12 (2006.01), C07D 401/14 (2006.01), C07D 239/42 (2006.01),  
C07D 411/12 (2006.01), A61K 31/4439 (2006.01), A61P 35/00 (2006.01)  
(54) CLASSE DE COMPOSTOS HETEROCÍCLICOS QUIMÉRICOS  
BIFUNCIONAIS PARA A DEGRADAÇÃO DIRECIONADA DE RECEPTORES  
DE ANDRÓGENO E USO DOS MESMOS  
(71) HINOVA PHARMACEUTICALS INC. (CN)  
(72) WU DU; KUN WEN; YIWEI FU; HAIBIN LV; JINYUN HE; DEKUN QIN; YU  
LI; JINGYI DUAN; YONG LI; CHAOWU AI; ZHILIN TU; YUANWEI CHEN;  
XINGHAI LI; HAIBO LI  
(85) 15/10/2021  
(86) PCT CN2020/085201 de 16/04/2020  
(87) WO 2020/211822 de 22/10/2020

---

**(21) BR 11 2021 020777-5 A2**

Código 1.3 - Notificação - Fase Nacional - PCT  
(22) 16/04/2020  
(30) 18/04/2019 CN PCT/CN2019/083198  
(51) C12N 5/10 (2006.01), C12N 15/45 (2006.01), C07K 14/18 (2006.01), A61K  
39/187 (2006.01), A61P 31/14 (2006.01)  
(54) VACINA DE SUBUNIDADE DO CSFV  
(71) BOEHRINGER INGELHEIM VETMEDICA (CHINA) CO., LTD. (CN)  
(72) NING CHEN; HUANHUAN LIU; CHAO TONG; JIAYING WANG  
(85) 15/10/2021  
(86) PCT CN2020/085037 de 16/04/2020  
(87) WO 2020/211802 de 22/10/2020

---

**(21) BR 11 2021 020780-5 A2**

Código 1.3 - Notificação - Fase Nacional - PCT  
(22) 16/04/2020  
(30) 17/04/2019 US 62/835,386; 23/04/2019 US 62/837,195; 16/08/2019 US  
62/888,271; 18/10/2019 US 62/923,157  
(51) A61B 5/024 (2006.01), A61B 5/0245 (2006.01), A61B 5/025 (2006.01),  
A61B 5/0404 (2006.01), A61B 5/021 (2006.01), A61B 5/022 (2006.01), A61B  
5/0205 (2006.01)  
(54) DISPOSITIVO DE ELETROCARDIOGRAMA (ECG), DISPOSITIVO DE  
MONITORAMENTO DE PRESSÃO SANGUÍNEA, MONITOR DE PRESSÃO  
SANGUÍNEA, MANGUITO DE PRESSÃO SANGUÍNEA, MONTAGEM PARA  
POSSIBILITAR QUE UM CUIDADOR PRENDA UM DISPOSITIVO DE  
MONITORAMENTO FISIOLÓGICO A UM BRAÇO DE UM USUÁRIO,  
ESTAÇÃO DE CARREGAMENTO PARA FORNECER ENERGIA PARA UM  
DISPOSITIVO DE MONITORAMENTO FISIOLÓGICO, MONITOR DE  
PRESSÃO SANGUÍNEA NÃO INVASIVO E MÉTODO PARA UM MONITOR DE  
PRESSÃO SANGUÍNEA NÃO INVASIVO  
(71) MASIMO CORPORATION (US)

(72) AMMAR AL-ALI; CHAD A. DEJONG; VALERY G. TELFORT; EVAN THOMAS FULLERTON; PHILIP PEREA; NICHOLAS EVAN BARKER; AUSTIN KRETZ PIKE; ERIC KARL KINAST; RICHARD PRIDDELL; STEVEN HANG; YUAN ZHANG; JEROME NOVAK; MOHAMMAD USMAN

(85) 15/10/2021

(86) PCT US2020/028542 de 16/04/2020

(87) WO 2020/214826 de 22/10/2020

**(21) BR 11 2021 020782-1 A2**

Código 1.3 - Notificação - Fase Nacional - PCT

(22) 31/03/2020

(30) 19/04/2019 JP 2019-080179

(51) C21C 5/52 (2006.01), C22B 7/04 (2006.01), C22B 34/32 (2006.01)

(54) MÉTODO PARA PRODUZIR FERRO FUNDIDO CONTENDO CROMO

(71) NIPPON STEEL CORPORATION (JP)

(72) NORIFUMI ASAHARA; KATSUHIKO KATO; MIKIO FUTAKA; YASUHIRO TANAKA; NAOKI KANEKO; JUNICHI NAKAGAWA

(85) 15/10/2021

(86) PCT JP2020/014961 de 31/03/2020

(87) WO 2020/213393 de 22/10/2020

**(21) BR 11 2021 020783-0 A2**

Código 1.3 - Notificação - Fase Nacional - PCT

(22) 28/04/2020

(30) 30/04/2019 IT 102019000006460

(51) C07D 277/06 (2006.01), A01N 43/36 (2006.01), A01N 43/40 (2006.01), A01N 43/50 (2006.01), A01N 43/76 (2006.01), A01N 43/78 (2006.01), A01N 43/86 (2006.01), C07D 207/16 (2006.01), C07D 211/60 (2006.01), C07D 211/78 (2006.01), C07D 233/02 (2006.01), C07D 263/06 (2006.01), C07D 263/16 (2006.01), C07D 263/24 (2006.01), C07D 263/26 (2006.01), C07D 277/14 (2006.01), C07D 277/56 (2006.01), C07D 279/06 (2006.01), C07F 9/00 (2006.01)

(54) COMPOSTOS HETEROCÍCLICOS NÃO AROMÁTICOS, USO DO COMPOSTOS, COMPOSIÇÕES AGRONÔMICAS NEMATICIDAS, E, MÉTODO PARA CONTROLE DE NEMATÓDEOS EM ÁREAS CULTIVADAS

(71) ISAGRO S.P.A. (IT)

(72) MARILENA GUSMEROLI; GIUSEPPE D'ORAZIO; ENTELA SINANI; DANIELE FORGIA; PAOLO BELLANDI; CHIARA SARGIOTTO; DANIELE BIANCHI; JESSICA VILLATA; RICCARDO LIGUORI

(85) 15/10/2021

(86) PCT IB2020/053992 de 28/04/2020

(87) WO 2020/222118 de 05/11/2020

**(21) BR 11 2021 020784-8 A2**

Código 1.3 - Notificação - Fase Nacional - PCT

(22) 27/05/2020

(30) 29/05/2019 DE 10 2019 114 517.1

---

(51) H01F 21/00 (2006.01), H01F 21/12 (2006.01), H01F 5/02 (2006.01), H01F 27/32 (2006.01), H01F 17/04 (2006.01), H01F 27/30 (2006.01)  
 (54) FORMADOR DE BOBINA, COMPONENTE INDUTIVO E MÉTODO PARA AJUSTAR UMA INDUTÂNCIA  
 (71) PHILIP MORRIS PRODUCTS S.A. (CH)  
 (72) OLEG FURSA; JÜRGEN FREY; STEFAN WEBER  
 (85) 15/10/2021  
 (86) PCT EP2020/064724 de 27/05/2020  
 (87) WO 2020/239847 de 03/12/2020

---

**(21) BR 11 2021 020785-6 A2**

Código 1.3 - Notificação - Fase Nacional - PCT  
 (22) 12/05/2020  
 (30) 14/05/2019 FR 1905009; 14/05/2019 US 62/847,695  
 (51) A61B 50/20 (2016.01), A61B 50/30 (2016.01), A61C 8/00 (2006.01)  
 (54) DISPOSITIVO PARA A RETENÇÃO E A LIBERAÇÃO DE UM OBJETO E PROCESSOS CORRESPONDENTES  
 (71) SELENIUM MEDICAL (FR)  
 (72) OLIVIER RICHART  
 (85) 15/10/2021  
 (86) PCT FR2020/050784 de 12/05/2020  
 (87) WO 2020/229770 de 19/11/2020

---

**(21) BR 11 2021 020787-2 A2**

Código 1.3 - Notificação - Fase Nacional - PCT  
 (22) 15/04/2020  
 (30) 15/04/2019 US 62/834,014  
 (51) B02C 4/00 (2006.01), B03D 1/02 (2006.01), B07B 7/00 (2006.01)  
 (54) SISTEMA DE TRITURAÇÃO SECA E MÉTODO PARA ESCOAMENTO DE ESCOMBREIRAS REDUZIDO, APRIMORAMENTO DE EFICÁCIA DE FLOTAÇÃO, PRODUÇÃO DE ESCOMBREIRAS MAIS SECAS, E PREVENÇÃO DO OFUSCAMENTO DE MÍDIA DE FILTRO  
 (71) FLSMIDTH A/S (DK)  
 (72) TODD WISDOM  
 (85) 15/10/2021  
 (86) PCT IB2020/053567 de 15/04/2020  
 (87) WO 2020/212876 de 22/10/2020

---

**(21) BR 11 2021 020788-0 A2**

Código 1.3 - Notificação - Fase Nacional - PCT  
 (22) 20/04/2020  
 (30) 18/04/2019 GB 1905542.5  
 (51) A01H 4/00 (2006.01), C12N 5/00 (2006.01), C12N 5/04 (2006.01)  
 (54) MÉTODOS, SISTEMAS E APARELHO PARA TRIAGEM E PROPAGAÇÃO DE MATERIAL VEGETAL  
 (71) PHYTOFORM LABS LTD. (GB)  
 (72) NICOLAS KRAL; WILLIAM PELTON

---

(85) 15/10/2021  
(86) PCT GB2020/050983 de 20/04/2020  
(87) WO 2020/212713 de 22/10/2020

---

**(21) BR 11 2021 020790-2 A2** Código 1.3 - Notificação - Fase Nacional - PCT  
(22) 14/04/2020  
(30) 17/04/2019 GB 1905425.3  
(51) A24F 40/40 (2020.01), A24F 40/53 (2020.01)  
(54) SISTEMA ELETRÔNICO DE FORNECIMENTO DE AEROSSOL E MÉTODO DE OPERAÇÃO DE UM SISTEMA ELETRÔNICO DE FORNECIMENTO DE AEROSSOL  
(71) NICOVENTURES TRADING LIMITED (GB)  
(72) RORY FRASER; ORIOL STROPHAIR; HANTING QIN  
(85) 15/10/2021  
(86) PCT GB2020/050949 de 14/04/2020  
(87) WO 2020/212691 de 22/10/2020

---

**(21) BR 11 2021 020791-0 A2** Código 1.3 - Notificação - Fase Nacional - PCT  
(22) 17/04/2020  
(30) 18/04/2019 EP 19170324.8  
(51) C04B 28/04 (2006.01), C04B 28/06 (2006.01)  
(54) COMPOSIÇÃO DE CONCRETO PROJETADO, PROCESSO E ESTRUTURA DE CONCRETO PROJETADO ENDURECIDO  
(71) CONSTRUCTION RESEARCH & TECHNOLOGY GMBH (DE)  
(72) TATIANA MITKINA; JOACHIM DENGLER  
(85) 15/10/2021  
(86) PCT EP2020/060920 de 17/04/2020  
(87) WO 2020/212607 de 22/10/2020

---

**(21) BR 11 2021 020793-7 A2** Código 1.3 - Notificação - Fase Nacional - PCT  
(22) 17/04/2020  
(30) 18/04/2019 GB 1905539.1  
(51) A24F 40/10 (2020.01), A24F 40/42 (2020.01), A61M 15/06 (2006.01)  
(54) INVÓLUCRO, CARTOMIZADOR, SISTEMA DE PROVISÃO DE AEROSSOL, USO DE UM OU MAIS COMPONENTES METÁLICOS  
(71) NICOVENTURES TRADING LIMITED (GB)  
(72) JOSEPH SUTTON; MOHSIN MASIH-UD-DIN; MY-LINH TRAN  
(85) 15/10/2021  
(86) PCT GB2020/050971 de 17/04/2020  
(87) WO 2020/212705 de 22/10/2020

---

**(21) BR 11 2021 020794-5 A2** Código 1.3 - Notificação - Fase Nacional - PCT  
(22) 16/04/2019

---

(51) B60W 10/06 (2006.01), B60K 6/46 (2007.10), B60W 20/15 (2016.01), F02D 29/06 (2006.01), F02D 41/02 (2006.01), F02D 45/00 (2006.01)  
 (54) MÉTODO DE CONTROLE PARA VEÍCULO HÍBRIDO E DISPOSITIVO DE CONTROLE PARA VEÍCULO HÍBRIDO  
 (71) NISSAN MOTOR CO., LTD. (JP)  
 (72) HIDEKATSU AKIYAMA  
 (85) 15/10/2021  
 (86) PCT JP2019/016314 de 16/04/2019  
 (87) WO 2020/213056 de 22/10/2020

---

**(21) BR 11 2021 020796-1 A2**

Código 1.3 - Notificação - Fase Nacional - PCT  
 (22) 23/04/2020  
 (30) 24/04/2019 CN PCT/CN2019/084008  
 (51) H04N 19/176 (2014.01), H04N 19/70 (2014.01), H04N 19/61 (2014.01), H04N 19/50 (2014.01)  
 (54) MÉTODO DE PROCESSAMENTO DE DADOS DE VÍDEO, APARELHO PARA PROCESSAR DADOS DE VÍDEO E MÍDIA LEGÍVEL POR COMPUTADOR NÃO-TRANSITÓRIO  
 (71) BYTEDANCE INC. (US)  
 (72) WEIJIA ZHU; LI ZHANG; JIZHENG XU; HSIAO CHIANG CHUANG  
 (85) 15/10/2021  
 (86) PCT US2020/029603 de 23/04/2020  
 (87) WO 2020/219737 de 29/10/2020

---

**(21) BR 11 2021 020797-0 A2**

Código 1.3 - Notificação - Fase Nacional - PCT  
 (22) 17/04/2020  
 (30) 19/04/2019 US 62/836,293  
 (51) C08G 18/24 (2006.01), C08G 18/48 (2006.01), C08G 18/71 (2006.01), C08L 75/08 (2006.01), C08L 101/10 (2006.01)  
 (54) COMPOSIÇÃO POLIMÉRICA MODIFICADA COM SILANO ESTÁVEL E MÉTODO  
 (71) MOMENTIVE PERFORMANCE MATERIALS INC. (US)  
 (72) MISTY WEIYU HUANG; LESLEY HWANG; MATTHEW J. PINNOW  
 (85) 15/10/2021  
 (86) PCT US2020/028726 de 17/04/2020  
 (87) WO 2020/214935 de 22/10/2020

---

**(21) BR 11 2021 020808-9 A2**

Código 1.3 - Notificação - Fase Nacional - PCT  
 (22) 09/04/2020  
 (30) 19/04/2019 FR FR1904246  
 (51) G01N 21/88 (2006.01), G01N 21/958 (2006.01)  
 (54) SISTEMA E MÉTODO PARA DETECÇÃO DE MATERIAL VITROCERÂMICO  
 (71) SAINT-GOBAIN ISOVER (FR) ; VERALLIA PACKAGING (FR)

---

(72) HUGUES CHENNEVIERE; EZZEDDINE OUERGHEMMI  
(85) 18/10/2021  
(86) PCT EP2020/060229 de 09/04/2020  
(87) WO 2020/212263 de 22/10/2020

---

**(21) BR 11 2021 020810-0 A2** Código 1.3 - Notificação - Fase Nacional - PCT  
(22) 09/04/2020  
(30) 19/04/2019 FR FR1904247  
(51) G06T 7/00 (2017.01)  
(54) MÉTODO DE DETECÇÃO DE VITROCERÂMICA  
(71) SAINT-GOBAIN ISOVER (FR) ; VERALLIA PACKAGING (FR)  
(72) HUGUES CHENNEVIERE; EZZEDDINE OUERGHEMMI  
(85) 18/10/2021  
(86) PCT EP2020/060247 de 09/04/2020  
(87) WO 2020/212266 de 22/10/2020

---

**(21) BR 11 2021 020814-3 A2** Código 1.3 - Notificação - Fase Nacional - PCT  
(22) 06/04/2020  
(30) 25/04/2019 FR FR1904345  
(51) B01D 11/00 (2006.01), C07C 1/207 (2006.01), C07C 29/86 (2006.01),  
C07C 45/80 (2006.01), C07C 31/08 (2006.01), C07C 47/06 (2006.01), C07C  
11/167 (2006.01), B01D 11/04 (2006.01)  
(54) PROCESSO DE PURIFICAÇÃO DE UMA CARGA HIDROALCOÓLICA  
COMPREENDENDO ETANOL, ACETALDEÍDO  
(71) IFP ENERGIES NOUVELLES (FR) ; COMPAGNIE GÉNÉRALE DES  
ETABLISSEMENTS MICHELIN (FR)  
(72) FREDERIC AUGIER; PIERRE OLIVIER DREGER  
(85) 18/10/2021  
(86) PCT EP2020/059739 de 06/04/2020  
(87) WO 2020/216603 de 29/10/2020

---

**(21) BR 11 2021 020815-1 A2** Código 1.3 - Notificação - Fase Nacional - PCT  
(22) 24/04/2019  
(51) C09J 175/04 (2006.01), C08G 18/40 (2006.01), C08G 18/42 (2006.01),  
C08G 18/70 (2006.01)  
(54) COMPOSIÇÃO ADESIVA DE LAMINAÇÃO DE POLIURETANO LIVRE DE  
SOLVENTE DE DOIS COMPONENTES  
(71) HENKEL AG & CO. KGAA (DE) ; HENKEL IP & HOLDING GMBH (DE)  
(72) NAN ZHANG; JINGJING LIANG; GUAN YEW LOW; GRANT KENION  
(85) 18/10/2021  
(86) PCT CN2019/084037 de 24/04/2019  
(87) WO 2020/215235 de 29/10/2020

---

<b>(21) BR 11 2021 020817-8 A2</b>	Código 1.3 - Notificação - Fase Nacional - PCT (22) 26/03/2020 (30) 15/05/2019 DE 10 2019 112 777.7 (51) D21H 27/00 (2006.01), A24D 1/02 (2006.01) (54) PAPEL DE EMBRULHO COM INDICADOR DE USO PARA ARTIGOS QUE GERAM AEROSSOL (71) DELFORTGROUP AG (AT) (72) ROLAND ZITTURI (85) 18/10/2021 (86) PCT EP2020/058465 de 26/03/2020 (87) WO 2020/229037 de 19/11/2020
<b>(21) BR 11 2021 020818-6 A2</b>	Código 1.3 - Notificação - Fase Nacional - PCT (22) 28/02/2020 (30) 02/05/2019 US 62/842,375; 27/02/2020 US 16/803,590 (51) H04B 7/06 (2006.01), H04B 7/08 (2006.01), H04L 5/00 (2006.01) (54) GRUPAMENTO DE RECURSOS DE CANAL DE CONTROLE E CONFIGURAÇÃO DE RELAÇÃO ESPACIAL (71) QUALCOMM INCORPORATED (US) (72) KIRAN VENUGOPAL; YAN ZHOU; TIANYANG BAI; JUNG HO RYU; TAO LUO; JUNYI LI (85) 18/10/2021 (86) PCT US2020/020286 de 28/02/2020 (87) WO 2020/222899 de 05/11/2020
<b>(21) BR 11 2021 020819-4 A2</b>	Código 1.3 - Notificação - Fase Nacional - PCT (22) 07/05/2020 (30) 20/05/2019 EP 19020335.6 (51) B41F 33/00 (2006.01) (54) SISTEMA DE IMPRESSÃO E MÉTODO PARA AJUSTAR UMA RECEITA DE TINTA DE UM SISTEMA DE IMPRESSÃO (71) BOBST BIELEFELD GMBH (DE) (72) ANDREAS GARBSCH; HEINER VEDDER (85) 18/10/2021 (86) PCT EP2020/062763 de 07/05/2020 (87) WO 2020/234003 de 26/11/2020
<b>(21) BR 11 2021 020821-6 A2</b>	Código 1.3 - Notificação - Fase Nacional - PCT (22) 13/04/2020 (30) 19/04/2019 EP 19170404.8 (51) A61M 1/06 (2006.01) (54) DISPOSITIVO DE BOMBA MAMÁRIA, ACOLCHOAMENTO E CONJUNTO DO MESMO (71) KONINKLIJKE PHILIPS N.V. (NL)

(72) DAAN HENDRIK GOSENSHUIS; COEN PETRUS MARTINUS  
CLAASSEN; CHRISTOPH DOBRUSSKIN

(85) 18/10/2021

(86) PCT EP2020/060359 de 13/04/2020

(87) WO 2020/212292 de 22/10/2020

**(21) BR 11 2021 020822-4 A2**

Código 1.3 - Notificação - Fase Nacional - PCT

(22) 30/04/2020

(30) 03/05/2019 GB 1906314.8

(51) B29C 63/46 (2006.01), B29C 63/36 (2006.01)

(54) FIXAÇÃO DE REVESTIMENTOS POLIMÉRICOS DENTRO DE TUBOS

(71) SUBSEA 7 LIMITED (GB)

(72) MARK ROBERT SMITHSON; GRAHAM WOOD

(85) 18/10/2021

(86) PCT GB2020/051055 de 30/04/2020

(87) WO 2020/225532 de 12/11/2020

**(21) BR 11 2021 020823-2 A2**

Código 1.3 - Notificação - Fase Nacional - PCT

(22) 25/03/2020

(30) 17/04/2019 US 16/387,420

(51) H01L 27/18 (2006.01), B82Y 10/00 (2011.01), G06N 10/00 (2019.01), H01L 39/22 (2006.01), H01L 39/24 (2006.01)

(54) DISPOSITIVO SUPERINDUTOR VERTICAL

(71) INTERNATIONAL BUSINESS MACHINES CORPORATION (US)

(72) MARTIN SANDBERG; VIVEKANANDA ADIGA; RASIT ONUR  
TOPALOGLU

(85) 18/10/2021

(86) PCT EP2020/058405 de 25/03/2020

(87) WO 2020/212105 de 22/10/2020

**(21) BR 11 2021 020824-0 A2**

Código 1.3 - Notificação - Fase Nacional - PCT

(22) 15/04/2020

(30) 03/05/2019 US 62/842,739; 08/04/2020 US 16/843,679

(51) H04L 1/16 (2006.01), H04L 1/18 (2006.01)

(54) FEEDBACK DE HARQ PARA COMUNICAÇÃO DE SIDELINK

(71) QUALCOMM INCORPORATED (US)

(72) SUDHIR KUMAR BAGHEL; KAPIL GULATI; ARJUN BHARADWAJ; TIEN  
VIET NGUYEN; SHAILESH PATIL

(85) 18/10/2021

(86) PCT US2020/028316 de 15/04/2020

(87) WO 2020/226864 de 12/11/2020

**(21) BR 11 2021 020828-3 A2**

Código 1.3 - Notificação - Fase Nacional - PCT



(22) 17/04/2020  
 (30) 19/04/2019 US 62/836,158  
 (51) G01F 15/00 (2006.01), G01F 15/06 (2006.01), G01F 15/14 (2006.01),  
 G01F 1/00 (2006.01), F17C 13/02 (2006.01), G07F 13/02 (2006.01)  
 (54) SISTEMA E MÉTODO PARA OPERAR UM FOGÃO A GÁS COM UM  
 MEDIDOR CONECTADO EM REDE  
 (71) CIRCLETECH LIMITED (GB)  
 (72) FRANCISCO SEBASTIAN RODRIGUEZ SANCHEZ  
 (85) 18/10/2021  
 (86) PCT GB2020/050975 de 17/04/2020  
 (87) WO 2020/212709 de 22/10/2020

**(21) BR 11 2021 020830-5 A2** Código 1.3 - Notificação - Fase Nacional - PCT  
 (22) 26/02/2020  
 (30) 04/05/2019 IN 201941017882; 25/02/2020 US 16/800,768  
 (51) H04L 1/18 (2006.01)  
 (54) PROCEDIMENTOS DE HARQ PARA CONCESSÕES CONFIGURADAS  
 (71) QUALCOMM INCORPORATED (US)  
 (72) PRAVJYOT SINGH DEOGUN; XIAOXIA ZHANG; OZCAN OZTURK; KAPIL  
 BHATTAD  
 (85) 18/10/2021  
 (86) PCT US2020/019958 de 26/02/2020  
 (87) WO 2020/226725 de 12/11/2020

**(21) BR 11 2021 020832-1 A2** Código 1.3 - Notificação - Fase Nacional - PCT  
 (22) 19/04/2019  
 (51) B41J 2/045 (2006.01), B41J 2/14 (2006.01)  
 (54) DISPOSITIVOS DE EJEÇÃO DE FLUIDO INCLUINDO UMA PRIMEIRA  
 MEMÓRIA E UMA SEGUNDA MEMÓRIA  
 (71) HEWLETT-PACKARD DEVELOPMENT COMPANY, L.P. (US)  
 (72) BOON BING NG  
 (85) 18/10/2021  
 (86) PCT US2019/028403 de 19/04/2019  
 (87) WO 2020/214189 de 22/10/2020

**(21) BR 11 2021 020835-6 A2** Código 1.3 - Notificação - Fase Nacional - PCT  
 (22) 23/04/2020  
 (30) 24/04/2019 JP 2019-083394  
 (51) A23L 27/00 (2016.01)  
 (54) TEMPERO SÓLIDO  
 (71) AJINOMOTO CO., INC. (JP)  
 (72) KEISUKE TAHARA; MIKAKO TOKUDA  
 (85) 18/10/2021  
 (86) PCT JP2020/017441 de 23/04/2020

---

(87) WO 2020/218401 de 29/10/2020

---

**(21) BR 11 2021 020837-2 A2** Código 1.3 - Notificação - Fase Nacional - PCT  
(22) 20/05/2020  
(30) 21/05/2019 EP 19175540.4  
(51) A23L 29/00 (2016.01), A23L 33/115 (2016.01), A23L 33/00 (2016.01), C11C 3/00 (2006.01), C11C 3/10 (2006.01)  
(54) BUTIRATO DIETÁRIO E SEUS USOS  
(71) SOCIÉTÉ DES PRODUITS NESTLÉ S.A. (CH)  
(72) AMAURY PATIN; ELIZABETH FORBES-BLOM; SAMEER KULKARNI; CHRISTIAN DARIMONT-NICOLAU  
(85) 18/10/2021  
(86) PCT EP2020/064077 de 20/05/2020  
(87) WO 2020/234353 de 26/11/2020

---

**(21) BR 11 2021 020839-9 A2** Código 1.3 - Notificação - Fase Nacional - PCT  
(22) 30/04/2020  
(30) 03/05/2019 US 62/843,121  
(51) H04L 1/18 (2006.01), H04L 5/00 (2006.01), H04L 1/16 (2006.01)  
(54) MÉTODOS IMPLEMENTADOS EM UM DISPOSITIVO SEM FIO E POR UM NÓ DE REDE, DISPOSITIVO SEM FIO, E, NÓ DE REDE  
(71) TELEFONAKTIEBOLAGET LM ERICSSON (PUBL) (SE)  
(72) REEM KARAKI; HAVISH KOORAPATY; JUNG-FU CHENG; SOROUR FALAHATI  
(85) 18/10/2021  
(86) PCT SE2020/050433 de 30/04/2020  
(87) WO 2020/226549 de 12/11/2020

---

**(21) BR 11 2021 020840-2 A2** Código 1.3 - Notificação - Fase Nacional - PCT  
(22) 16/04/2020  
(30) 19/04/2019 CN 201910317694.4  
(51) C07D 231/16 (2006.01), C07D 401/04 (2006.01)  
(54) MÉTODOS DE PREPARAÇÃO DE PIRAZÓIS SUBSTITUÍDOS E COMPOSTO  
(71) ADAMA MAKHTESHIM LTD. (IL)  
(72) THOMAS ZELL; JIE LI; ITSIK BAR-NAHUM; AVIHAI YACOVAN  
(85) 18/10/2021  
(86) PCT IL2020/050450 de 16/04/2020  
(87) WO 2020/212991 de 22/10/2020

---

**(21) BR 11 2021 020842-9 A2** Código 1.3 - Notificação - Fase Nacional - PCT  
(22) 17/04/2020  
(30) 17/04/2019 FR FR1904134

---

(51) C08J 3/24 (2006.01), A61K 8/04 (2006.01), A61K 8/73 (2006.01), A61L 27/58 (2006.01), A61Q 19/08 (2006.01), C08B 37/08 (2006.01)  
 (54) PROCESSOS DE RETICULAÇÃO DE UM POLÍMERO, E DE PREPARAÇÃO DE UMA FORMULAÇÃO, FORMULAÇÃO, E, POLÍMERO  
 (71) LABORATOIRES VIVACY (FR)  
 (72) GUILLAUME BARRAL  
 (85) 18/10/2021  
 (86) PCT EP2020/060932 de 17/04/2020  
 (87) WO 2020/212615 de 22/10/2020

---

**(21) BR 11 2021 020844-5 A2**

Código 1.3 - Notificação - Fase Nacional - PCT  
 (22) 07/04/2020  
 (30) 25/04/2019 JP 2019-083635  
 (51) B32B 27/18 (2006.01), B32B 27/30 (2006.01), C09K 3/00 (2006.01), C09K 3/18 (2006.01)  
 (54) COMPOSIÇÃO DE AGENTE ANTI-EMBAÇAMENTO, E ARTIGO ANTI-EMBAÇAMENTO COM PELÍCULA ANTI-EMBAÇAMENTO FORMADA A PARTIR DA REFERIDA COMPOSIÇÃO  
 (71) NOF CORPORATION (JP)  
 (72) KAZUKI HASHIMOTO; TAKAMITSU KANO  
 (85) 18/10/2021  
 (86) PCT JP2020/015640 de 07/04/2020  
 (87) WO 2020/217969 de 29/10/2020

---

**(21) BR 11 2021 020847-0 A2**

Código 1.3 - Notificação - Fase Nacional - PCT  
 (22) 28/04/2020  
 (30) 29/04/2019 BE 2019/0035  
 (51) B29C 70/32 (2006.01), B29C 70/08 (2006.01), B29C 70/86 (2006.01), B29C 53/82 (2006.01)  
 (54) MÉTODO PARA PRODUIR UM VASO ESTANQUE E VASO ESTANQUE OBTIDO DO MESMO  
 (71) COVESS N.V. (BE)  
 (72) TONY VANSWIJGENHOVEN  
 (85) 18/10/2021  
 (86) PCT EP2020/025195 de 28/04/2020  
 (87) WO 2020/221475 de 05/11/2020

---

**(21) BR 11 2021 020848-8 A2**

Código 1.3 - Notificação - Fase Nacional - PCT  
 (22) 08/05/2020  
 (30) 29/05/2019 SE 1950640-1  
 (51) B23K 35/36 (2006.01), B23K 1/20 (2006.01), B23K 35/00 (2006.01), B23K 35/02 (2006.01), B23K 35/30 (2006.01)  
 (54) MÉTODO PARA UNIR UMA PRIMEIRA PEÇA DE METAL A UMA SEGUNDA PEÇA DE METAL, PRODUTO, E, COMPOSIÇÃO DEPRESSORA

---

DE FUSÃO

(71) ALFA LAVAL CORPORATE AB (SE)

(72) PER SJÖDIN; KRISTIAN WALTER; AXEL KNUTSSON

(85) 18/10/2021

(86) PCT EP2020/062864 de 08/05/2020

(87) WO 2020/239395 de 03/12/2020

---

**(21) BR 11 2021 020849-6 A2**

Código 1.3 - Notificação - Fase Nacional - PCT

(22) 16/04/2020

(30) 18/04/2019 EP 19170230.7

(51) A61M 5/28 (2006.01), A61M 5/31 (2006.01), A61M 5/315 (2006.01), A61F 9/00 (2006.01)

(54) DISPOSITIVO DE ADMINISTRAÇÃO PARA ADMINISTRAÇÃO DE UM FLUIDO

(71) BOEHRINGER INGELHEIM INTERNATIONAL GMBH (DE)

(72) AXEL ROTH; VIOLA K. HOLMAN; HANS JØRGEN JENSEN

(85) 18/10/2021

(86) PCT EP2020/060690 de 16/04/2020

(87) WO 2020/212476 de 22/10/2020

---

**(21) BR 11 2021 020850-0 A2**

Código 1.3 - Notificação - Fase Nacional - PCT

(22) 23/03/2020

(30) 18/04/2019 US 16/387,632

(51) H04L 29/06 (2006.01), G06F 21/55 (2013.01)

(54) DETECÇÃO DE EXPOSIÇÃO DE DADOS CONFIDENCIAIS ATRAVÉS DO REGISTRO

(71) INTERNATIONAL BUSINESS MACHINES CORPORATION (US)

(72) ARJUN UDUPI RAGHAVENDRA; MATTHIAS SEUL; TIM SCHEIDELER; TIZIANO AIROLDI

(85) 18/10/2021

(86) PCT EP2020/058028 de 23/03/2020

(87) WO 2020/212093 de 22/10/2020

---

**(21) BR 11 2021 020852-6 A2**

Código 1.3 - Notificação - Fase Nacional - PCT

(22) 08/06/2020

(30) 07/06/2019 US 62/858,971

(51) A01C 21/00 (2006.01), A01C 14/00 (2006.01)

(54) MÉTODO PARA PLANTAR UMA SEMENTE EM UM CAMPO AGRÍCOLA

(71) DEERE & COMPANY (US)

(72) JEREMY A. LEIFKER; COLE L. MURRAY; THOMAS G. MUELLER; NOEL W. ANDERSON

(85) 18/10/2021

(86) PCT US2020/070128 de 08/06/2020

---

(87) WO 2020/247985 de 10/12/2020

---

**(21) BR 11 2021 020853-4 A2** Código 1.3 - Notificação - Fase Nacional - PCT  
(22) 01/05/2020  
(30) 02/05/2019 GB 1906154.8  
(51) C08J 11/08 (2006.01), C08J 3/09 (2006.01), C08B 1/00 (2006.01), C08L 1/02 (2006.01)  
(54) PROCESSO DE RECICLAGEM  
(71) WORN AGAIN TECHNOLOGIES LIMITED (GB)  
(72) ADAM WALKER; JOSHUA E.S. REID; LAURI HAURU  
(85) 18/10/2021  
(86) PCT EP2020/062221 de 01/05/2020  
(87) WO 2020/221932 de 05/11/2020

---

**(21) BR 11 2021 020854-2 A2** Código 1.3 - Notificação - Fase Nacional - PCT  
(22) 17/04/2020  
(30) 19/04/2019 EP 19170392.5  
(51) C22B 1/00 (2006.01), C22B 3/00 (2006.01), H01M 6/52 (2006.01), H01M 10/54 (2006.01)  
(54) PROCESSO PARA A PREPARAÇÃO DE PERCURSORES DE BATERIA  
(71) UMICORE (BE)  
(72) PIETER VERHEES; BART KLAASEN; WILLEM CALLEBAUT  
(85) 18/10/2021  
(86) PCT EP2020/060890 de 17/04/2020  
(87) WO 2020/212587 de 22/10/2020

---

**(21) BR 11 2021 020855-0 A2** Código 1.3 - Notificação - Fase Nacional - PCT  
(22) 08/04/2020  
(30) 18/04/2019 EP 19170070.7  
(51) A01N 43/78 (2006.01), C04B 41/45 (2006.01), A01N 43/80 (2006.01), C04B 28/14 (2006.01), E04C 2/52 (2006.01), C04B 41/00 (2006.01), C04B 41/46 (2006.01), E04C 2/04 (2006.01), A01P 3/00 (2006.01)  
(54) PAINÉIS DE PAREDE ANTIFÚNGICOS  
(71) LANXESS DEUTSCHLAND GMBH (DE)  
(72) PETER WACHTLER; OLGA BABENKO; HERMANN UHR  
(85) 18/10/2021  
(86) PCT EP2020/060064 de 08/04/2020  
(87) WO 2020/212233 de 22/10/2020

---

**(21) BR 11 2021 020856-9 A2** Código 1.3 - Notificação - Fase Nacional - PCT  
(22) 24/04/2020  
(30) 24/04/2019 CN 201910332026.9  
(51) B07B 1/04 (2006.01), B07B 1/52 (2006.01), B07B 1/54 (2006.01)

(54) ARMAÇÃO DE PENEIRA E DISPOSITIVO DE PENEIRAÇÃO QUE INCLUI A MESMA

(71) BUHLER (WUXI) COMMERCIAL CO., LTD. (CN)

(72) LEI GUO

(85) 18/10/2021

(86) PCT CN2020/086840 de 24/04/2020

(87) WO 2020/216351 de 29/10/2020

**(21) BR 11 2021 020857-7 A2**

Código 1.3 - Notificação - Fase Nacional - PCT

(22) 15/04/2020

(30) 18/04/2019 FR FR1904166

(51) A61K 9/08 (2006.01), A61K 47/10 (2017.01), A61K 47/18 (2017.01), A61K 31/137 (2006.01), A61P 9/04 (2006.01)

(54) SOLUÇÃO FARMACÊUTICA DE ADRENALINA PARA UM DISPOSITIVO DE INJEÇÃO

(71) CROSSJECT (FR)

(72) ERIC TEILLAUD; NICOLAS BAUMARD; AUDREY RESSEJEAC

(85) 18/10/2021

(86) PCT EP2020/060523 de 15/04/2020

(87) WO 2020/212381 de 22/10/2020

**(21) BR 11 2021 020858-5 A2**

Código 1.3 - Notificação - Fase Nacional - PCT

(22) 13/05/2020

(30) 15/05/2019 US 62/848,194

(51) B29C 49/06 (2006.01), C08G 77/04 (2006.01)

(54) ARTIGO TERMOPLÁSTICO, MÉTODOS PARA PRODUZIR UM ACABAMENTO FOSCO E UMA SUPERFÍCIE RESISTENTE À RISCAGEM PARA UMA GARRAFA DE POLIÉSTER MOLDADA POR SOPRO, E, GARRAFA

(71) AMPACET CORPORATION (US)

(72) JARED A. TATUM

(85) 18/10/2021

(86) PCT US2020/032582 de 13/05/2020

(87) WO 2020/232058 de 19/11/2020

**(21) BR 11 2021 020864-0 A2**

Código 1.3 - Notificação - Fase Nacional - PCT

(22) 16/04/2020

(30) 19/04/2019 US 62/836,517

(51) C07D 207/08 (2006.01), A61P 21/00 (2006.01), A61K 31/402 (2006.01)

(54) FORMAS CRISTALINAS E MÉTODOS DE PRODUÇÃO DE FORMAS CRISTALINAS DE UM COMPOSTO

(71) LIGAND PHARMACEUTICALS INC. (US)

(72) LIN ZHI; HENRI SASMOR

(85) 18/10/2021

---

(86) PCT US2020/028550 de 16/04/2020

(87) WO 2020/214834 de 22/10/2020

---

**(21) BR 11 2021 020865-8 A2**

Código 1.3 - Notificação - Fase Nacional - PCT

(22) 17/04/2020

(30) 18/04/2019 IT 102019000006068

(51) E21B 49/00 (2006.01)

(54) CONJUNTO E MÉTODO PARA AMOSTRAGEM E MEDIÇÃO DE FLUIDOS

(71) SAIPEM S.P.A. (IT)

(72) ALESSANDRO RADICIONI; GIULIO MONACCHI; ELVIRA ALOIGI

(85) 18/10/2021

(86) PCT IB2020/053661 de 17/04/2020

(87) WO 2020/212932 de 22/10/2020

---

**(21) BR 11 2021 020866-6 A2**

Código 1.3 - Notificação - Fase Nacional - PCT

(22) 05/05/2020

(30) 07/05/2019 US 62/844,661

(51) G06E 1/00 (2006.01)

(54) SISTEMAS E MÉTODOS PARA IDENTIFICAÇÃO DE RISCO DE QUEDA AMBIENTAL PREDITIVA

(71) ELECTRONIC CAREGIVER, INC. (US)

(72) JACOB R. WRIGHT; HANNAH S. RICH

(85) 18/10/2021

(86) PCT US2020/031486 de 05/05/2020

(87) WO 2020/227303 de 12/11/2020

---

**(21) BR 11 2021 020868-2 A2**

Código 1.3 - Notificação - Fase Nacional - PCT

(22) 23/04/2020

(30) 23/04/2019 US 62/837,523; 23/01/2020 US 62/964,844

(51) A61K 31/7088 (2006.01)

(54) MODULADORES DA EXPRESSÃO DO GENE QUADRO ABERTO DE LEITURA 72 DO CROMOSSOMO 9 E SEUS USOS

(71) SANGAMO THERAPEUTICS, INC. (US)

(72) JOSEPH F. NABHAN; AMRUTHA PATTAMATTA; MOHAMMAD SAMIE

(85) 18/10/2021

(86) PCT US2020/029590 de 23/04/2020

(87) WO 2020/219726 de 29/10/2020

---

**(21) BR 11 2021 020949-2 A2**

Código 1.3 - Notificação - Fase Nacional - PCT

(22) 15/04/2020

(30) 20/05/2019 US 62/850,079

(51) C03B 5/235 (2006.01), C03B 5/237 (2006.01), F23C 9/00 (2006.01), F23L

---

7/00 (2006.01), F23L 15/02 (2006.01)  
(54) MÉTODO DE REALIZAÇÃO DE COMBUSTÃO EM UM FORNO  
(71) PRAXAIR TECHNOLOGY, INC. (US)  
(72) ARTHUR FRANCIS; HISAHI KOBAYASHI; ROBERT BELL; KUANG-TSAI WU  
(85) 19/10/2021  
(86) PCT US2020/028177 de 15/04/2020  
(87) WO 2020/236348 de 26/11/2020

---

**(21) BR 11 2021 020950-6 A2** Código 1.3 - Notificação - Fase Nacional - PCT  
(22) 29/05/2020  
(30) 29/05/2019 EP 19177208.6  
(51) C12P 19/12 (2006.01), A23L 2/60 (2006.01), A23L 27/30 (2016.01), A61K 8/60 (2006.01), A23L 33/125 (2016.01), A23L 33/145 (2016.01), A61K 8/9728 (2017.01), A61Q 19/00 (2006.01)  
(54) EXTRATO DE LEVEDURA RICO EM TREALOSE  
(71) OHLY GMBH (DE)  
(72) DOMINIK SPICKERMANN; MARIET VAN DER WERF; CORNELIA REIMERS; CATHARINA KLEIST  
(85) 19/10/2021  
(86) PCT EP2020/065065 de 29/05/2020  
(87) WO 2020/240012 de 03/12/2020

---

**(21) BR 11 2021 020951-4 A2** Código 1.3 - Notificação - Fase Nacional - PCT  
(22) 17/04/2020  
(30) 19/04/2019 US 62/836,402  
(51) A61K 8/72 (2006.01), A61K 31/728 (2006.01)  
(54) DISPENSAÇÃO E RETENÇÃO DE AGENTES ATIVOS DENTRO DA PELE  
(71) FOUNT BIO, INC. (US)  
(72) SAMIR MITRAGOTRI; ERIC SPENGLER; DOUGLAS LEVINSON; DOUGLAS R. VOGUS  
(85) 19/10/2021  
(86) PCT US2020/028639 de 17/04/2020  
(87) WO 2020/214889 de 22/10/2020

---

**(21) BR 11 2021 020952-2 A2** Código 1.3 - Notificação - Fase Nacional - PCT  
(22) 30/05/2019  
(51) E21B 47/06 (2012.01), G01N 33/24 (2006.01), G01N 9/26 (2006.01)  
(54) MÉTODO, SISTEMA E MEIOS LEGÍVEIS POR MÁQUINA NÃO TRANSITÓRIOS  
(71) HALLIBURTON ENERGY SERVICES, INC. (US)  
(72) CHRISTOPHER MICHAEL JONES; BIN DAI; ANTHONY HERMAN VAN ZUILEKOM  
(85) 19/10/2021



---

(86) PCT US2019/034521 de 30/05/2019

(87) WO 2020/242470 de 03/12/2020

---

**(21) BR 11 2021 020955-7 A2**

Código 1.3 - Notificação - Fase Nacional - PCT

(22) 20/05/2020

(30) 21/05/2019 EP 19175527.1

(51) A23L 33/135 (2016.01), A61K 31/19 (2006.01), A61K 31/22 (2006.01),  
A61K 31/23 (2006.01), A61K 45/06 (2006.01), A61K 31/231 (2006.01)

(54) BUTIRATO DIETÁRIO

(71) SOCIÉTÉ DES PRODUITS NESTLÉ S.A. (CH)

(72) AMAURY PATIN; ELIZABETH FORBES-BLOM; PASCAL STEINER; AMY  
MELISSA POOLER; SARAH SONNAY; BERNARD CUENOUD

(85) 19/10/2021

(86) PCT EP2020/064080 de 20/05/2020

(87) WO 2020/234355 de 26/11/2020

---

**(21) BR 11 2021 020956-5 A2**

Código 1.3 - Notificação - Fase Nacional - PCT

(22) 01/05/2020

(30) 03/05/2019 US 62/842,884

(51) B05B 5/00 (2006.01)

(54) SISTEMA DE SUPRIMENTO DE LÍQUIDO, SISTEMA DE PULVERIZAÇÃO  
ELETROSTÁTICA, E, MÉTODO PARA PROVER UM SUPRIMENTO DE  
FLUIDO CONTÍNUO PARA PULVERIZAÇÃO ELETROSTÁTICA

(71) GRACO MINNESOTA INC. (US)

(72) TODD A. ANDERSON; JACOB K. KRECH

(85) 19/10/2021

(86) PCT US2020/030996 de 01/05/2020

(87) WO 2020/227082 de 12/11/2020

---

**(21) BR 11 2021 020957-3 A2**

Código 1.3 - Notificação - Fase Nacional - PCT

(22) 24/04/2020

(30) 26/04/2019 US 62/839,548; 21/10/2019 US 62/923,924

(51) A61K 48/00 (2006.01), C07K 14/005 (2006.01), C12N 15/86 (2006.01)

(54) CAPSÍDEOS DE VÍRUS ADENOASSOCIADO (AAV) VARIANTE PARA  
LIBERAÇÃO INTRAVÍTEA

(71) ADVERUM BIOTECHNOLOGIES, INC. (US)

(72) ANNAHITA KERAVALA; DIANA CEPEDA; MEHDI GASMI

(85) 19/10/2021

(86) PCT US2020/029895 de 24/04/2020

(87) WO 2020/219933 de 29/10/2020

---

**(21) BR 11 2021 020962-0 A2**

Código 1.3 - Notificação - Fase Nacional - PCT

(22) 01/05/2020

---

(30) 01/05/2019 US 62/841,373; 17/06/2019 US 62/862,481; 12/01/2020 US 62/960,027  
(51) A61K 31/4174 (2006.01), A61P 17/04 (2006.01), A61K 9/00 (2006.01)  
(54) MÉTODOS DE TRATAMENTO DE PRURIDO  
(71) CLEXIO BIOSCIENCES LTD. (IL)  
(72) YAEL ROSEN; DAVID DANGOOR; RICHARD FISHER  
(85) 19/10/2021  
(86) PCT IB2020/054140 de 01/05/2020  
(87) WO 2020/222188 de 05/11/2020

---

**(21) BR 11 2021 020964-6 A2**

Código 1.3 - Notificação - Fase Nacional - PCT  
(22) 17/04/2020  
(30) 19/04/2019 CN PCT/CN2019/083376  
(51) C07D 403/14 (2006.01), A61K 31/506 (2006.01), A61P 11/06 (2006.01), A61P 37/00 (2006.01)  
(54) INIBIDOR SELETIVO DE QUINASE JAK1  
(71) DIZAL (JIANGSU) PHARMACEUTICAL CO., LTD (CN)  
(72) CHANGHE QI; HONCHUNG TSUI; QINGBEI ZENG; ZHENFAN YANG; XIAOLIN ZHANG  
(85) 19/10/2021  
(86) PCT CN2020/085338 de 17/04/2020  
(87) WO 2020/211839 de 22/10/2020

---

**(21) BR 11 2021 020965-4 A2**

Código 1.3 - Notificação - Fase Nacional - PCT  
(22) 22/05/2020  
(30) 22/05/2019 EP 19382412.5  
(51) A61K 9/48 (2006.01), A61K 31/375 (2006.01), A23L 33/15 (2016.01), A23L 33/155 (2016.01), A61K 47/12 (2006.01)  
(54) PREPARAÇÕES DE CÁPSULAS SOFTGEL DE VITAMINA E MINERAL COMPREENDENDO VITAMINA C NA FORMA DE UM SAL DE ASCORBATO  
(71) BAYER CONSUMER CARE AG (CH)  
(72) JAVIER ZUMETA PÉREZ; MARÍA DEL PILAR SANZ SAIZ; MARÍA ANGELA CABALLO GONZÁLEZ; MARÍA ELENA IGLESIAS PINEIRO; RUBÉN TENA SERRANO; LUCÍA MONTES OVIANO; ALBERTO PRIOR CABANILLAS  
(85) 19/10/2021  
(86) PCT EP2020/064288 de 22/05/2020  
(87) WO 2020/234458 de 26/11/2020

---

**(21) BR 11 2021 020975-1 A2**

Código 1.3 - Notificação - Fase Nacional - PCT  
(22) 24/04/2020  
(30) 25/04/2019 US 62/838,930; 15/05/2019 US 62/848,466  
(51) C07K 1/14 (2006.01), C07K 14/415 (2006.01), C12N 15/82 (2006.01), C12N 15/87 (2006.01)  
(54) COMPOSIÇÕES E MÉTODOS RELACIONADOS COM PACOTES DE

---

MENSAGEIROS DE PLANTAS

(71) FLAGSHIP PIONEERING INNOVATIONS VI, LLC (US)

(72) MARIA HELENA CHRISTINE VAN ROOIJEN; JOHN PATRICK JR. CASEY;  
BARRY ANDREW MARTIN; YAJIE NIU; NATALIYA VLADIMIROVNA  
NUKOLOVA; DANIEL GARCIA CABANILLAS; SIMON SCHWIZER

(85) 19/10/2021

(86) PCT US2020/029886 de 24/04/2020

(87) WO 2020/219927 de 29/10/2020

---

**(21) BR 11 2021 020978-6 A2**

Código 1.3 - Notificação - Fase Nacional - PCT

(22) 27/04/2020

(30) 26/04/2019 DK PA 2019 70262

(51) A61F 5/44 (2006.01), A61F 5/443 (2006.01), A61F 5/445 (2006.01)

(54) MÉTODO, SISTEMA DE OSTOMIA, E, DISPOSITIVO DE MONITOR

(71) COLOPLAST A/S (DK)

(72) JAIS ASK HANSEN; LARS MOLZEN

(85) 19/10/2021

(86) PCT DK2020/050116 de 27/04/2020

(87) WO 2020/216429 de 29/10/2020

---

**(21) BR 11 2021 020982-4 A2**

Código 1.3 - Notificação - Fase Nacional - PCT

(22) 21/04/2020

(30) 30/04/2019 EP 19171898.0

(51) A22C 13/00 (2006.01)

(54) FILME COMESTÍVEL

(71) VISCOFAN, S.A. (ES)

(72) CHRISTOF CHRISTOPHIS; HANS-JOERG MENGER; VICENTE ETAYO;  
JOSÉ IGNACIO RECALDE

(85) 19/10/2021

(86) PCT EP2020/061076 de 21/04/2020

(87) WO 2020/221622 de 05/11/2020

---

**(21) BR 11 2021 020989-1 A2**

Código 1.3 - Notificação - Fase Nacional - PCT

(22) 04/02/2020

(30) 24/04/2019 US 62/838,219

(51) H04W 24/10 (2009.01), H04W 36/00 (2009.01)

(54) FORNECIMENTO DE INFORMAÇÕES DE FEIXE

(71) TELEFONAKTIEBOLAGET LM ERICSSON (PUBL) (SE)

(72) ALI PARICHEHREHTEROUJENI; PRADEEPA RAMACHANDRA; WEI  
SHEN

(85) 19/10/2021

(86) PCT SE2020/050100 de 04/02/2020

(87) WO 2020/218959 de 29/10/2020

---

<b>(21) BR 11 2021 020990-5 A2</b>	Código 1.3 - Notificação - Fase Nacional - PCT (22) 20/04/2020 (30) 19/04/2019 JP JP 2019-080497 (51) A01N 47/18 (2006.01), A01P 3/00 (2006.01), A01N 43/54 (2006.01), A01N 43/56 (2006.01), A01N 43/653 (2006.01) (54) FUNGICIDA AGRÍCOLA OU HORTÍCOLA, MÉTODO PARA CONTROLE DE DOENÇAS DE PLANTAS, E PRODUTO PARA CONTROLE DE DOENÇAS DE PLANTAS (71) KUREHA CORPORATION (JP) (72) HIDEAKI TATEISHI; ERINA KIMURA; TATSUYUKI KOSHIYAMA; MAYUMI ISHIKAWA (85) 19/10/2021 (86) PCT JP2020/016993 de 20/04/2020 (87) WO 2020/213739 de 22/10/2020
<b>(21) BR 11 2021 020991-3 A2</b>	Código 1.3 - Notificação - Fase Nacional - PCT (22) 09/01/2020 (30) 26/04/2019 IB PCT/IB2019/000493 (51) A61M 5/20 (2006.01), A61M 5/24 (2006.01) (54) MÓDULO DE MONITORAMENTO DE INJEÇÃO E PROCESSO PARA CALCULAR UMA QUANTIDADE REAL DE MEDICAMENTO EJETADA OU INJETADA A PARTIR DE UM SISTEMA DE INJEÇÃO DE CANETA (71) BIOCORP PRODUCTION S.A. (FR) (72) ALAIN MARCOZ; LIONEL ALDON (85) 19/10/2021 (86) PCT IB2020/000058 de 09/01/2020 (87) WO 2020/217094 de 29/10/2020
<b>(21) BR 11 2021 020994-8 A2</b>	Código 1.3 - Notificação - Fase Nacional - PCT (22) 28/04/2020 (30) 08/05/2019 DE 10 2019 206 628.3 (51) C10B 21/18 (2006.01), C10B 5/02 (2006.01) (54) DISPOSITIVO PARA FORNO DE COQUE PARA A FABRICAÇÃO DE COQUE E MÉTODO PARA A OPERAÇÃO DO DISPOSITIVO PARA FORNO DE COQUE, BEM COMO USO (71) THYSSENKRUPP INDUSTRIAL SOLUTIONS AG (DE) ; THYSSENKRUPP AG (DE) (72) RONALD KIM; RAFAL GRZEGORZ BUCZYNSKI (85) 19/10/2021 (86) PCT EP2020/061664 de 28/04/2020 (87) WO 2020/225013 de 12/11/2020
<b>(21) BR 11 2021 020997-2 A2</b>	Código 1.3 - Notificação - Fase Nacional - PCT

---

(22) 04/05/2020  
 (30) 06/05/2019 US 62/843,881; 17/06/2019 US 62/862,573  
 (51) A61K 38/28 (2006.01), A61K 47/02 (2006.01)  
 (54) FORMULAÇÃO E PRODUTO DE PRÉ-MISTURA DE INSULINA, MÉTODOS DE PREPARAÇÃO DOS MESMOS, E MÉTODOS DE USO DOS MESMOS  
 (71) BAXTER INTERNATIONAL INC. (US) ; BAXTER HEALTHCARE SA (CH)  
 (72) JOSEPH CHUNG TAK WONG; SARAH ELIZABETH LEE  
 (85) 19/10/2021  
 (86) PCT US2020/031322 de 04/05/2020  
 (87) WO 2020/227214 de 12/11/2020

**(21) BR 11 2021 020998-0 A2** Código 1.3 - Notificação - Fase Nacional - PCT  
 (22) 02/04/2020  
 (30) 02/05/2019 EP 19172181.0  
 (51) H02J 13/00 (2006.01), H02J 3/24 (2006.01), H02J 3/38 (2006.01)  
 (54) MÉTODO E DISPOSITIVO DE CONTROLE DE UMA TURBINA EÓLICA, TURBINA EÓLICA, E PARQUE EÓLICO  
 (71) SIEMENS GAMESA RENEWABLE ENERGY A/S (DK)  
 (72) PAUL BRIAN BROGAN  
 (85) 19/10/2021  
 (86) PCT EP2020/059345 de 02/04/2020  
 (87) WO 2020/221546 de 05/11/2020

**(21) BR 11 2021 020999-9 A2** Código 1.3 - Notificação - Fase Nacional - PCT  
 (22) 01/05/2020  
 (30) 04/05/2019 US 62/843,411; 07/05/2019 US 62/844,426  
 (51) C07K 16/28 (2006.01), A61P 35/00 (2006.01), A61K 39/395 (2006.01)  
 (54) POLIPEPTÍDEOS DE LIGAÇÃO À CLEC12A E USOS DOS MESMOS  
 (71) INHIBRX, INC. (US)  
 (72) LUCAS RASCON; ANGELICA SANABRIA; JOHN C. TIMMER; BRENDAN P. ECKELMAN  
 (85) 19/10/2021  
 (86) PCT US2020/030970 de 01/05/2020  
 (87) WO 2020/227073 de 12/11/2020

**(21) BR 11 2021 021001-6 A2** Código 1.3 - Notificação - Fase Nacional - PCT  
 (22) 23/04/2020  
 (30) 15/05/2019 DE 10 2019 112 711.4  
 (51) H01H 3/26 (2006.01)  
 (54) CONJUNTO DE CHAVE E MÉTODO PARA ACIONAR UMA CHAVE  
 (71) MASCHINENFABRIK REINHAUSEN GMBH (DE)  
 (72) BENJAMIN DITTMANN; EUGEN NAGEL; SEBASTIAN SCHMID  
 (85) 19/10/2021

---

(86) PCT EP2020/061276 de 23/04/2020

(87) WO 2020/229120 de 19/11/2020

---

**(21) BR 11 2021 021005-9 A2**

Código 1.3 - Notificação - Fase Nacional - PCT

(22) 02/05/2019

(51) H04W 74/08 (2009.01), H04W 28/06 (2009.01)

(54) EQUIPAMENTO DE USUÁRIO E APARELHO DE ESTAÇÃO BASE

(71) NTT DOCOMO, INC. (JP)

(72) TOMOYA OHARA; TOORU UCHINO; HIDEAKI TAKAHASHI; LIHUI WANG;  
XIAOLIN HOU

(85) 19/10/2021

(86) PCT JP2019/018193 de 02/05/2019

(87) WO 2020/222282 de 05/11/2020

---

**(21) BR 11 2021 021006-7 A2**

Código 1.3 - Notificação - Fase Nacional - PCT

(22) 23/03/2020

(30) 23/04/2019 US 62/837,255; 02/07/2019 BE 2019/5424

(51) F01C 1/12 (2006.01), F01C 1/14 (2006.01), F01C 1/16 (2006.01), F04C  
18/12 (2006.01), F04C 18/14 (2006.01), F04C 18/16 (2006.01), F04C 29/02  
(2006.01)

(54) DISPOSITIVO COMPRESSOR OU DE BOMBA DE VÁCUO, SISTEMA DE  
RETORNO DE LÍQUIDO PARA TAL DISPOSITIVO COMPRESSOR OU DE  
BOMBA DE VÁCUO E MÉTODO PARA DRENAR LÍQUIDO DE UMA CAIXA DE  
ENGRENAGENS DE TAL DISPOSITIVO COMPRESSOR OU DE BOMBA DE  
VÁCUO

(71) ATLAS COPCO AIRPOWER, NAAMLOZE VENNOOTSCHAP (BE)

(72) LUC COLMAN; DIMI DE JONGHE

(85) 20/10/2021

(86) PCT IB2020/052669 de 23/03/2020

(87) WO 2020/217110 de 29/10/2020

---

**(21) BR 11 2021 021008-3 A2**

Código 1.3 - Notificação - Fase Nacional - PCT

(22) 20/05/2020

(30) 21/05/2019 EP 19175535.4

(51) A23L 29/00 (2016.01), A23L 33/115 (2016.01), A23L 33/00 (2016.01), C11C  
3/00 (2006.01), C11C 3/10 (2006.01)

(54) BUTIRATO DIETÁRIO E SEUS USOS

(71) SOCIÉTÉ DES PRODUITS NESTLÉ S.A. (CH)

(72) AMAURY PATIN; ELIZABETH FORBES-BLOM; SAMEER KULKARNI;  
CHRISTIAN DARIMONT-NICOLAU

(85) 20/10/2021

(86) PCT EP2020/064076 de 20/05/2020

(87) WO 2020/234352 de 26/11/2020

---

<b>(21) BR 11 2021 021010-5 A2</b>	Código 1.3 - Notificação - Fase Nacional - PCT (22) 18/04/2020 (30) 26/04/2019 CN 201910343262.0 (51) G02B 7/09 (2021.01), G03B 17/02 (2021.01), G03B 11/00 (2021.01), G03B 13/36 (2021.01) (54) MONTAGEM DE ACIONAMENTO DE FOCO AUTOMÁTICO, KIT DE LENTES, E DISPOSITIVO ELETRÔNICO (71) HUAWEI TECHNOLOGIES CO., LTD. (CN) (72) CHENGSHIUN WU (85) 20/10/2021 (86) PCT CN2020/085472 de 18/04/2020 (87) WO 2020/216153 de 29/10/2020
<b>(21) BR 11 2021 021011-3 A2</b>	Código 1.3 - Notificação - Fase Nacional - PCT (22) 23/04/2020 (30) 24/04/2019 US 62/837,955 (51) G06T 7/11 (2017.01), G06T 7/00 (2017.01) (54) SISTEMAS E MÉTODOS PARA ANÁLISE AUTOMATIZADA E INTERATIVA DE IMAGENS DE VARREDURA ÓSSEA PARA DETECÇÃO DE METÁSTASES (71) PROGENICS PHARMACEUTICALS, INC. (US) ; EXINI DIAGNOSTICS AB (SE) (72) KARL VILHELM SJÖSTRAND; JENS FILIP ANDREAS RICHTER; LARS EDENBRANDT (85) 20/10/2021 (86) PCT US2020/029435 de 23/04/2020 (87) WO 2020/219620 de 29/10/2020
<b>(21) BR 11 2021 021013-0 A2</b>	Código 1.3 - Notificação - Fase Nacional - PCT (22) 15/05/2020 (30) 17/05/2019 EP PCT/EP2019/062842 (51) A61F 2/24 (2006.01), A61F 2/915 (2013.01) (54) DISPOSITIVO DE STENT PARA UMA VÁLVULA CARDÍACA PROTÉTICA (71) T-HEART SAS (FR) (72) ALAIN DIBIE; SOAD EL GHAZOUANI (85) 20/10/2021 (86) PCT EP2020/063739 de 15/05/2020 (87) WO 2020/234199 de 26/11/2020
<b>(21) BR 11 2021 021014-8 A2</b>	Código 1.3 - Notificação - Fase Nacional - PCT (22) 22/04/2020 (30) 22/04/2019 US 62/837,115; 22/11/2019 US 62/939,478 (51) B01D 53/04 (2006.01), B01D 53/26 (2006.01), B01D 53/28 (2006.01) (54) SISTEMA E MÉTODO DE SECAGEM DE AR POR ADSORÇÃO DE

---

VAPOR D'ÁGUA PARA GERAÇÃO DE ÁGUA LÍQUIDA A PARTIR DO AR  
(71) SOURCE GLOBAL, PBC (US)  
(72) CODY FRIESEN; MICHAEL ROBINSON; GRANT FRIESEN; KAMIL SALLOUM; KIMBERLY MCGUINNESS; LUIS MEJIAORTEGA  
(85) 20/10/2021  
(86) PCT US2020/029401 de 22/04/2020  
(87) WO 2020/219604 de 29/10/2020

---

**(21) BR 11 2021 021015-6 A2**

Código 1.3 - Notificação - Fase Nacional - PCT  
(22) 29/05/2020  
(30) 31/05/2019 US 62/855,045  
(51) A23K 10/00 (2016.01), A23K 50/40 (2016.01), A23K 20/158 (2016.01)  
(54) MISTURA DE NUTRIENTES À BASE DE TRIGLICERÍDEOS DE CADEIA MÉDIA (TCM) PARA FORNECER BENEFÍCIOS DE SAÚDE A ANIMAIS  
(71) SOCIÉTÉ DES PRODUITS NESTLÉ S.A. (CH)  
(72) YUANLONG PAN  
(85) 20/10/2021  
(86) PCT IB2020/055123 de 29/05/2020  
(87) WO 2020/240500 de 03/12/2020

---

**(21) BR 11 2021 021018-0 A2**

Código 1.3 - Notificação - Fase Nacional - PCT  
(22) 10/05/2019  
(51) A01D 34/78 (2006.01), A01D 34/68 (2006.01)  
(54) MÁQUINA DE TRABALHO ELÉTRICA COM LÂMINA DE CORTE  
(71) KAAZ CORPORATION (JP)  
(72) MASAKI NONAKA; SHINYA HIRAMATSU; KOICHI OGAWA  
(85) 20/10/2021  
(86) PCT JP2019/018821 de 10/05/2019  
(87) WO 2020/230212 de 19/11/2020

---

**(21) BR 11 2021 021020-2 A2**

Código 1.3 - Notificação - Fase Nacional - PCT  
(22) 27/05/2020  
(30) 05/06/2019 DE 10 2019 006 228.0  
(51) C08K 3/08 (2006.01), C08K 3/22 (2006.01), C08K 3/24 (2006.01), C08K 3/11 (2018.01), H01Q 17/00 (2006.01), H05K 9/00 (2006.01)  
(54) MATERIAL DE REDUÇÃO DE TRANSMISSÃO DE ONDA MILIMÉTRICA ELETROMAGNÉTICA, DISPOSITIVO ELETRÔNICO, USO DE UM MATERIAL DE REDUÇÃO DE TRANSMISSÃO E MÉTODO PARA REDUZIR A TRANSMISSÃO DE ONDAS MILIMÉTRICAS ELETROMAGNÉTICAS  
(71) BASF SE (DE)  
(72) ERIK GUBBELS; INGOLF HENNIG; PETER EIBECK; MARTINA SCHOEMER  
(85) 20/10/2021  
(86) PCT EP2020/064695 de 27/05/2020



---

(87) WO 2020/244994 de 10/12/2020

---

**(21) BR 11 2021 021021-0 A2** Código 1.3 - Notificação - Fase Nacional - PCT  
(22) 26/04/2019  
(51) A61M 5/20 (2006.01), A61M 5/24 (2006.01)  
(54) MÓDULO DE MONITORAMENTO DE INJEÇÃO E PROCESSO PARA CALCULAR UMA QUANTIDADE REAL DE MEDICAMENTO EJETADA OU INJETADA A PARTIR DE UM SISTEMA DE INJEÇÃO DE CANETA  
(71) BIOCORP PRODUCTION S.A. (FR)  
(72) ALAIN MARCOZ; LIONEL ALDON  
(85) 20/10/2021  
(86) PCT IB2019/000493 de 26/04/2019  
(87) WO 2020/217076 de 29/10/2020

---

**(21) BR 11 2021 021022-9 A2** Código 1.3 - Notificação - Fase Nacional - PCT  
(22) 22/01/2020  
(30) 23/04/2019 JP 2019-082292  
(51) H02N 2/04 (2006.01), F16K 31/02 (2006.01), F16K 31/44 (2006.01), H01L 41/053 (2006.01), H01L 41/09 (2006.01)  
(54) VÁLVULA PIEZOELÉTRICA E MÉTODO DE FABRICAÇÃO DA VÁLVULA PIEZOELÉTRICA  
(71) SATAKE CORPORATION (JP) ; MECHANO TRANSFORMER CORPORATION (JP)  
(72) TAKAFUMI ITO; TADASHI MATSUSHITA; TOSHIRO HIGUCHI; SZE KEAT CHEE; YOSHINOBU MIZUNO  
(85) 20/10/2021  
(86) PCT JP2020/002126 de 22/01/2020  
(87) WO 2020/217610 de 29/10/2020

---

**(21) BR 11 2021 021023-7 A2** Código 1.3 - Notificação - Fase Nacional - PCT  
(22) 10/05/2019  
(51) A01D 34/68 (2006.01), A01D 34/76 (2006.01)  
(54) MÁQUINA DE TRABALHO ELÉTRICA COM LÂMINA DE CORTE  
(71) KAAZ CORPORATION (JP)  
(72) MASAKI NONAKA; SHINYA HIRAMATSU; KOICHI OGAWA  
(85) 20/10/2021  
(86) PCT JP2019/018802 de 10/05/2019  
(87) WO 2020/230208 de 19/11/2020

---

**(21) BR 11 2021 021024-5 A2** Código 1.3 - Notificação - Fase Nacional - PCT  
(22) 27/05/2020  
(30) 07/06/2019 EP 19179045.0  
(51) A01N 25/28 (2006.01)

---

(54) CÁPSULA DE POLÍMERO, FORMULAÇÃO, PROCESSO DE PREPARAÇÃO DE CÁPSULAS C, MÉTODO DE CONTROLE DE FUNGOS FITOPATOGÊNICOS

(71) BASF SE (DE)

(72) RUTE DA CONCEICAO TAVARES ANDRE; GRIT BAIER; ANJA WIESKE; SEBASTIAN SCHOOF; HENELYTA SANTOS RIBEIRO

(85) 20/10/2021

(86) PCT EP2020/064625 de 27/05/2020

(87) WO 2020/244977 de 10/12/2020

---

**(21) BR 11 2021 021028-8 A2**

Código 1.3 - Notificação - Fase Nacional - PCT

(22) 26/05/2020

(30) 06/06/2019 EP 19178605.2

(51) C07D 213/75 (2006.01), A01N 43/40 (2006.01)

(54) USO DOS COMPOSTOS DE FÓRMULA I, COMPOSTOS DA FÓRMULA I, COMPOSIÇÃO E MÉTODO PARA COMBATER FUNGOS FITOPATOGÊNICOS

(71) BASF SE (DE)

(72) BERND MUELLER; MICHAEL SEET; GEORG CHRISTOPH RUDOLF; WASSILIOS GRAMMENOS; BENJAMIN JUERGEN MERGET; ANDREAS KOCH; NADINE RIEDIGER; CHRISTINE WIEBE; THOMAS GROTE; JAN KLAAS LOHMANN; CHRISTIAN HARALD WINTER; ANJA WEBER

(85) 20/10/2021

(86) PCT EP2020/064573 de 26/05/2020

(87) WO 2020/244968 de 10/12/2020

---

**(21) BR 11 2021 021029-6 A2**

Código 1.3 - Notificação - Fase Nacional - PCT

(22) 01/05/2020

(30) 03/05/2019 GB 1906261.1

(51) A61K 31/05 (2006.01), A61K 31/19 (2006.01), A61K 31/197 (2006.01), A61K 31/4015 (2006.01), A61K 31/551 (2006.01), A61K 45/06 (2006.01), A61P 25/08 (2006.01), A61K 36/185 (2006.01)

(54) PREPARAÇÃO DE CANABIDIOL, E, MÉTODO PARA TRATAR UM PACIENTE QUE SOFRE DE CRISES ASSOCIADAS AO COMPLEXO DE ESCLEROSE TUBEROSA

(71) GW RESEARCH LIMITED (GB)

(72) GEOFFREY GUY; VOLKER KNAPPERTZ; EDUARDO DUNAYEVICH; DANIEL CHECKETTS

(85) 20/10/2021

(86) PCT GB2020/051080 de 01/05/2020

(87) WO 2020/225540 de 12/11/2020

---

**(21) BR 11 2021 021030-0 A2**

Código 1.3 - Notificação - Fase Nacional - PCT

(22) 23/04/2020

(30) 30/04/2019 US 62/841,120

---

(51) A47K 10/36 (2006.01)  
(54) DISPENSADOR DE PRODUTO DE PAPEL  
(71) KIMBERLY-CLARK WORLDWIDE, INC. (US)  
(72) RICHARD P. LEWIS; MATTHEW T. WOERPEL; JEFFREY J. BRICKL;  
EDWARD A. RALEIGH; ROBERT J. GODFREY; BLAKE WAGNER; MORGAN  
LOWERY; GREGORY J. HALLINGSTAD; CHAD KLINK; LUKE J. SACKASH  
(85) 20/10/2021  
(86) PCT US2020/029581 de 23/04/2020  
(87) WO 2020/223110 de 05/11/2020

---

**(21) BR 11 2021 021031-8 A2** Código 1.3 - Notificação - Fase Nacional - PCT  
(22) 24/05/2019  
(51) C08L 23/04 (2006.01), C08K 7/22 (2006.01)  
(54) COMPOSIÇÃO POLIMÉRICA RETICULADA E CONDUTOR REVESTIDO  
(71) DOW GLOBAL TECHNOLOGIES LLC (US)  
(72) CHAO HE; WENKE MIAO; XIANMIN XU; MOHAMED ESSEGHIR;  
XIAOXING MIAO; HONGYU CHEN  
(85) 20/10/2021  
(86) PCT CN2019/088291 de 24/05/2019  
(87) WO 2020/237416 de 03/12/2020

---

**(21) BR 11 2021 021033-4 A2** Código 1.3 - Notificação - Fase Nacional - PCT  
(22) 14/04/2020  
(30) 23/04/2019 US 62/837,439  
(51) F25J 3/02 (2006.01)  
(54) UNIDADE DE REJEIÇÃO DE NITROGÊNIO DE COLUNA ÚNICA COM  
SISTEMA E MÉTODO DE REFLUXO DE BOMBA DE CALOR DE SAÍDA  
LATERAL  
(71) CHART ENERGY & CHEMICALS, INC. (US)  
(72) PETER J. TURNER; DOUGLAS A., JR. DUCOTE; TIMOTHY P.  
GUSHANAS  
(85) 20/10/2021  
(86) PCT US2020/028093 de 14/04/2020  
(87) WO 2020/219299 de 29/10/2020

---

**(21) BR 11 2021 021036-9 A2** Código 1.3 - Notificação - Fase Nacional - PCT  
(22) 25/04/2020  
(30) 30/04/2019 DE 20 2019 102 446.1  
(51) A01D 65/02 (2006.01), A01D 34/22 (2006.01)  
(54) TRILHO DE SUPORTE DE UM LEVANTADOR DE TALOS PARA  
COLHEITA DE SAFRA  
(71) SMF-HOLDING GMBH (DE)  
(72) FRANK HÖLLER  
(85) 20/10/2021

---

(86) PCT EP2020/061568 de 25/04/2020

(87) WO 2020/221675 de 05/11/2020

---

**(21) BR 11 2021 021038-5 A2**

Código 1.3 - Notificação - Fase Nacional - PCT

(22) 18/05/2020

(30) 30/05/2019 JP 2019-100978

(51) A01N 47/06 (2006.01), A01N 43/54 (2006.01), A01P 13/00 (2006.01)

(54) COMPOSIÇÃO HERBICIDA

(71) ISHIHARA SANGYO KAISHA, LTD. (JP)

(72) TAKETO SUGANUMA; ATSUSHI ONISHI

(85) 20/10/2021

(86) PCT JP2020/019674 de 18/05/2020

(87) WO 2020/241360 de 03/12/2020

---

**(21) BR 11 2021 021039-3 A2**

Código 1.3 - Notificação - Fase Nacional - PCT

(22) 08/06/2020

(30) 19/06/2019 EP 19181291.6

(51) A01N 63/00 (2020.01), A01N 25/04 (2006.01), A01N 25/00 (2006.01), A01P 3/00 (2006.01), A01P 7/02 (2006.01), A01P 5/00 (2006.01)

(54) PROCESSOS PARA PRODUZIR FORMULAÇÕES DE DISPERSÃO LÍQUIDA E PARA PRODUZIR FORMULAÇÕES, FORMULAÇÃO DE DISPERSÃO LÍQUIDA, MÉTODOS DE COMBATE A FUNGOS, INSETOS OU NEMATÓIDES E DE TRATAMENTO DE SEMENTES E FORMULAÇÃO AQUOSA

(71) BASF CORPORATION (US)

(72) ULRIKE MALANG; MARCO KUHNS; DEBORAH LYNN NEETHLING

(85) 20/10/2021

(86) PCT EP2020/065773 de 08/06/2020

(87) WO 2020/254129 de 24/12/2020

---

**(21) BR 11 2021 021045-8 A2**

Código 1.3 - Notificação - Fase Nacional - PCT

(22) 13/03/2020

(30) 02/05/2019 IN 201941017594; 18/02/2020 US 16/793,853

(51) H04W 16/14 (2009.01), H04W 24/02 (2009.01), H04W 74/08 (2009.01)

(54) MEDIÇÃO DE CONGESTIONAMENTO DE CANAL

(71) QUALCOMM INCORPORATED (US)

(72) PRAVJYOT SINGH DEOGUN; KAPIL BHATTAD; OZCAN OZTURK; XIAOXIA ZHANG; JING SUN; ANANTA NARAYANAN THYAGARAJAN

(85) 20/10/2021

(86) PCT US2020/022643 de 13/03/2020

(87) WO 2020/222919 de 05/11/2020

---

**(21) BR 11 2021 021046-6 A2**

Código 1.3 - Notificação - Fase Nacional - PCT

---

(22) 09/08/2019  
(30) 25/04/2019 IN 201941016358  
(51) A23L 3/3463 (2006.01), A23L 3/3571 (2006.01), C12R 1/01 (2006.01)  
(54) UM ADITIVO DE PANIFICAÇÃO ANTIFUNGO ORGÂNICO  
(71) VENKATA SATYA SARVESWARA SAIRAM KUCHIMANCHI (IN) ;  
VAISHNAVI KUCHIMANCHI (IN)  
(72) VENKATA SATYA SARVESWARA SAIRAM KUCHIMANCHI; VAISHNAVI  
KUCHIMANCHI  
(85) 20/10/2021  
(86) PCT IN2019/050588 de 09/08/2019  
(87) WO 2020/217247 de 29/10/2020

---

**(21) BR 11 2021 021048-2 A2** Código 1.3 - Notificação - Fase Nacional - PCT  
(22) 01/05/2020  
(30) 04/05/2019 US 62/843,408; 07/05/2019 US 62/844,359  
(51) C07K 16/28 (2006.01), A61P 35/00 (2006.01)  
(54) POLIPEPTÍDEOS QUE SE LIGAM A CD33 E SEUS USOS  
(71) INHIBRX, INC. (US)  
(72) KYLE JONES; WILLIAM CRAGO; ANGELICA SANABRIA; ANDREW  
HOLLANDS; JACOB GANO; MILTON MA; JOHN C. TIMMER; BRENDAN P.  
ECKELMAN  
(85) 20/10/2021  
(86) PCT US2020/030969 de 01/05/2020  
(87) WO 2020/227072 de 12/11/2020

---

**(21) BR 11 2021 021051-2 A2** Código 1.3 - Notificação - Fase Nacional - PCT  
(22) 11/06/2020  
(30) 28/06/2019 FR FR1907092  
(51) C13K 13/00 (2006.01), B01D 15/18 (2006.01), B01J 20/18 (2006.01), C07H  
3/02 (2006.01), C07H 1/08 (2006.01)  
(54) SEPARAÇÃO DE FASE LÍQUIDA DE AÇÚCARES DE SEGUNDA  
GERAÇÃO POR ADSORÇÃO EM ZEÓLITA DO TIPO FAU COM RAZÃO  
ATÔMICA SI/AL INFERIOR A 1,5  
(71) IFP ENERGIES NOUVELLES (FR)  
(72) CATHERINE LAROCHE; MARIA MANKO; EMMANUELLE BRACCO  
(85) 20/10/2021  
(86) PCT EP2020/066156 de 11/06/2020  
(87) WO 2020/260028 de 30/12/2020

---

**(21) BR 11 2021 021052-0 A2** Código 1.3 - Notificação - Fase Nacional - PCT  
(22) 12/08/2019  
(30) 25/04/2019 IN 201941016364  
(51) A23L 3/3463 (2006.01), A23L 3/3571 (2006.01), C12R 1/01 (2006.01),  
C12R 1/02 (2006.01), C12R 1/865 (2006.01), C12R 1/25 (2006.01)

---

(54) UM CONSERVANTE ANTIMICROBIANO NATURAL ORGÂNICO PARA PRODUTOS DE CARNE  
(71) VENKATA SATYA SARVESWARA SAIRAM KUCHIMANCHI (IN) ;  
VAISHNAVI KUCHIMANCHI (IN)  
(72) VENKATA SATYA SARVESWARA SAIRAM KUCHIMANCHI; VAISHNAVI KUCHIMANCHI  
(85) 20/10/2021  
(86) PCT IN2019/050591 de 12/08/2019  
(87) WO 2020/217248 de 29/10/2020

---

**(21) BR 11 2021 021055-5 A2** Código 1.3 - Notificação - Fase Nacional - PCT  
(22) 25/04/2019  
(51) H04W 88/06 (2009.01)  
(54) MÉTODO E APARELHO DE RESPOSTA A RADIOSSINALIZAÇÃO, MÉTODO E APARELHO DE RADIOSSINALIZAÇÃO, DISPOSITIVO ELETRÔNICO, E, MÍDIA DE ARMAZENAMENTO LEGÍVEL POR COMPUTADOR  
(71) BEIJING XIAOMI MOBILE SOFTWARE CO., LTD. (CN)  
(72) WEI HONG  
(85) 20/10/2021  
(86) PCT CN2019/084376 de 25/04/2019  
(87) WO 2020/215289 de 29/10/2020

---

**(21) BR 11 2021 021057-1 A2** Código 1.3 - Notificação - Fase Nacional - PCT  
(22) 14/08/2020  
(30) 14/08/2019 KR 10-2019-0099491  
(51) C07K 16/28 (2006.01), A61K 45/06 (2006.01), A61P 35/00 (2006.01), G01N 33/574 (2006.01), A61K 39/00 (2006.01)  
(54) ANTICORPO ANTI-TIE2 E USO DO MESMO  
(71) PHARMABCINE INC. (KR)  
(72) EUN-AH LEE; BEOM YONG PARK; NU RI KANG; CHEONHO PARK; YOUNGAE LEE; DO-YUN KIM; WEON SUP LEE; JIN-SAN YOO  
(85) 20/10/2021  
(86) PCT KR2020/010910 de 14/08/2020  
(87) WO 2021/029746 de 18/02/2021

---

**(21) BR 11 2021 021059-8 A2** Código 1.3 - Notificação - Fase Nacional - PCT  
(22) 01/10/2019  
(30) 20/05/2019 IN 201941019993  
(51) A23L 3/3463 (2006.01), A23L 3/3571 (2006.01), C12R 1/01 (2006.01), C12R 1/225 (2006.01)  
(54) UM INGREDIENTE ORGÂNICO NATURAL DE COAGULAÇÃO  
(71) VENKATA SATYA SARVESWARA SAIRAM KUCHIMANCHI (IN) ;  
VAISHNAVI KUCHIMANCHI (IN)

---

(72) VENKATA SATYA SARVESWARA SAIRAM KUCHIMANCHI; VAISHNAVI KUCHIMANCHI

(85) 20/10/2021

(86) PCT IN2019/050726 de 01/10/2019

(87) WO 2020/234893 de 26/11/2020

---

**(21) BR 11 2021 021060-1 A2**

Código 1.3 - Notificação - Fase Nacional - PCT

(22) 23/04/2020

(30) 23/04/2019 US 62/837,518; 10/06/2019 US 62/859,699; 17/02/2020 EP 20305145.3; 17/02/2020 EA 20305146.1

(51) A61K 39/395 (2006.01), C07K 16/28 (2006.01), A61P 35/00 (2006.01), A61K 39/00 (2006.01)

(54) ANTICORPOS ANTI-CD38 E FORMULAÇÕES

(71) SANOFI (FR)

(72) BÉATRICE CAMERON; MARIELLE CHIRON BLONDEL; JACQUES DUMAS; ALAIN FOURNIER; JONATHAN KINGSBURY; CENDRINE LEMOINE; BRIAN MURRAY; NATHAN OSTBERG; SANKET PATKE; ANGELA VIRONE-ODDOS; ZICHUAN ZHANG

(85) 20/10/2021

(86) PCT US2020/029531 de 23/04/2020

(87) WO 2020/219681 de 29/10/2020

---

**(21) BR 11 2021 021061-0 A2**

Código 1.3 - Notificação - Fase Nacional - PCT

(22) 22/04/2020

(30) 23/04/2019 EP 19170561.5

(51) A61B 3/103 (2006.01), A61B 3/028 (2006.01)

(54) DETERMINAÇÃO DE UM ERRO DE REFRAÇÃO DE UM OLHO

(71) CARL ZEISS VISION INTERNATIONAL GMBH (DE)

(72) ALEXANDER LEUBE; ARNE OHLENDORF; SIEGFRIED WAHL

(85) 20/10/2021

(86) PCT EP2020/061208 de 22/04/2020

(87) WO 2020/216790 de 29/10/2020

---

**(21) BR 11 2021 021062-8 A2**

Código 1.3 - Notificação - Fase Nacional - PCT

(22) 22/05/2020

(30) 31/05/2019 US 62/855,331

(51) G01N 33/68 (2006.01)

(54) COMPOSTOS E MÉTODOS QUE ALVEJAM TAU HUMANO

(71) ELI LILLY AND COMPANY (US)

(72) XIYUN CHAI; JINBIAO CHEN; JEFFREY L. DAGE; DAVID ALBERT DRIVER; STEVEN FISHER HINTON; ROBERT WILLIAM SIEGEL II; PETER EDWARD VAILLANCOURT

(85) 20/10/2021

(86) PCT US2020/034274 de 22/05/2020

---

(87) WO 2020/242963 de 03/12/2020

---

**(21) BR 11 2021 021064-4 A2** Código 1.3 - Notificação - Fase Nacional - PCT  
(22) 25/03/2020  
(30) 06/05/2019 EP 19172804.7  
(51) F03D 13/40 (2016.01), E04H 12/18 (2006.01), E04H 12/34 (2006.01)  
(54) DISPOSIÇÃO DE FERRAMENTA PARA DESCARREGAR UMA TORRE OU UM SEGMENTO DE TORRE DE UM VEÍCULO DE TRANSPORTE E/OU PARA ARMAZENAR A TORRE OU O SEGMENTO DE TORRE  
(71) SIEMENS GAMESA RENEWABLE ENERGY A/S (DK)  
(72) CHRISTOPHER WEISS  
(85) 20/10/2021  
(86) PCT EP2020/058330 de 25/03/2020  
(87) WO 2020/224864 de 12/11/2020

---

**(21) BR 11 2021 021065-2 A2** Código 1.3 - Notificação - Fase Nacional - PCT  
(22) 12/06/2020  
(30) 12/06/2019 FR 1906266  
(51) A61K 8/9789 (2017.01), A61Q 5/06 (2006.01), A61Q 5/10 (2006.01)  
(54) COMPOSIÇÃO DE TINTURA QUE COMPREENDE UMA COMBINAÇÃO DE DOIS EXTRATOS DA PLANTA LAWSONIA INERMIS  
(71) PIERRE FABRE DERMO-COSMETIQUE (FR)  
(72) CHRISTEL FIORINI-PUYBARET; PHILIPPE JOULIA  
(85) 20/10/2021  
(86) PCT EP2020/066331 de 12/06/2020  
(87) WO 2020/249748 de 17/12/2020

---

**(21) BR 11 2021 021067-9 A2** Código 1.3 - Notificação - Fase Nacional - PCT  
(22) 23/04/2020  
(30) 23/04/2019 IT 102019000006242  
(51) H04L 29/06 (2006.01)  
(54) MELHORIAS NA TRANSMISSÃO DE DADOS OU MENSAGENS A BORDO DE UM VEÍCULO USANDO UM PROTOCOLO DE COMUNICAÇÃO SOME/IP  
(71) ITALDESIGN-GIUGIARO S.P.A. (IT) ; POLITECNICO DI TORINO (IT)  
(72) FULVIO RISSO; FULVIO VALENZA; RICCARDO SISTO; MARCO IORIO; MASSIMO REINERI; ALBERTO BUTTIGLIERI  
(85) 20/10/2021  
(86) PCT IB2020/053851 de 23/04/2020  
(87) WO 2020/217202 de 29/10/2020

---

**(21) BR 11 2021 021068-7 A2** Código 1.3 - Notificação - Fase Nacional - PCT  
(22) 02/10/2019



(30) 28/05/2019 IN 201941021081  
 (51) A23L 3/3463 (2006.01), A23L 3/3571 (2006.01), C12R 1/01 (2006.01),  
 C12R 1/02 (2006.01), C12R 1/225 (2006.01)  
 (54) UM INIBIDOR MICROBIANO ORGÂNICO NATURAL  
 (71) VENKATA SATYA SARVESWARA SAIRAM KUCHIMANCHI (IN) ;  
 VAISHNAVI KUCHIMANCHI (IN)  
 (72) VENKATA SATYA SARVESWARA SAIRAM KUCHIMANCHI; VAISHNAVI  
 KUCHIMANCHI  
 (85) 20/10/2021  
 (86) PCT IN2019/050727 de 02/10/2019  
 (87) WO 2020/240574 de 03/12/2020

**(21) BR 11 2021 021069-5 A2** Código 1.3 - Notificação - Fase Nacional - PCT  
 (22) 06/04/2020  
 (30) 26/04/2019 US 62/839,004; 14/06/2019 US 16/442,127  
 (51) A01P 3/00 (2006.01), A01N 43/40 (2006.01), A01N 43/56 (2006.01)  
 (54) COMPOSIÇÃO E MÉTODO PARA PROTEGER A PLANTA CONTRA  
 DOENÇA E PRAGA  
 (71) SUMITOMO CHEMICAL COMPANY, LIMITED (JP)  
 (72) MASATO SOMA  
 (85) 20/10/2021  
 (86) PCT JP2020/015554 de 06/04/2020  
 (87) WO 2020/217956 de 29/10/2020

**(21) BR 11 2021 021075-0 A2** Código 1.3 - Notificação - Fase Nacional - PCT  
 (22) 30/04/2020  
 (30) 01/05/2019 US 62/841,575  
 (51) A61K 39/00 (2006.01), C07K 14/725 (2006.01), C07K 14/715 (2006.01)  
 (54) CÉLULAS QUE EXPRESSAM UM RECEPTOR RECOMBINANTE DE UM  
 LOCUS DE TGFBR2 MODIFICADO, POLINUCLEOTÍDEOS RELACIONADOS  
 E MÉTODOS  
 (71) JUNO THERAPEUTICS, INC. (US) ; EDITAS MEDICINE, INC. (US)  
 (72) STEPHEN MICHAEL BURLEIGH; CEDRIC CLEYRAT; MELISSA CHIN;  
 FRED HARBINSKI; CHRISTOPHER HEATH NYE; BLYTHE D. SATHER;  
 QUEENIE VONG; G. GRANT WELSTEAD; CHRISTOPHER WILSON  
 (85) 21/10/2021  
 (86) PCT US2020/030815 de 30/04/2020  
 (87) WO 2020/223535 de 05/11/2020

**(21) BR 11 2021 021077-6 A2** Código 1.3 - Notificação - Fase Nacional - PCT  
 (22) 24/04/2020  
 (30) 24/04/2019 US 62/837,793; 27/02/2020 EP 20305193.3  
 (51) C07K 16/28 (2006.01), A61K 39/395 (2006.01), G01N 33/564 (2006.01),  
 A61P 37/02 (2006.01), A61P 29/00 (2006.01), A61P 19/02 (2006.01)

---

(54) MÉTODOS DE DIAGNÓSTICO E TRATAMENTO DE ARTRITE REUMATOIDE

(71) SANOFI BIOTECHNOLOGY (FR) ; REGENERON PHARMACEUTICALS, INC. (US) ; MOSHE E. ZILBERSTEIN (FR)

(72) MOSHE E. ZILBERSTEIN; ANITA BOYAPATI; JÉRÔME MSIHID

(85) 21/10/2021

(86) PCT US2020/029930 de 24/04/2020

(87) WO 2020/219960 de 29/10/2020

---

**(21) BR 11 2021 021082-2 A2**

Código 1.3 - Notificação - Fase Nacional - PCT

(22) 27/04/2020

(30) 26/04/2019 US 62/839,220

(51) A61B 1/07 (2006.01), A61B 1/00 (2006.01), A61B 1/005 (2006.01), A61B 1/05 (2006.01), A61B 1/06 (2006.01), A61B 90/30 (2016.01)

(54) PRODUTO DE IMAGEM HÍBRIDA E SISTEMA ENDOSCÓPICO HÍBRIDO

(71) CHEMIMAGE CORPORATION (US)

(72) SHONA STEWART; PATRICK J. TREADO; ALYSSA ZRIMSEK; JIHANG WANG

(85) 21/10/2021

(86) PCT US2020/030118 de 27/04/2020

(87) WO 2020/220035 de 29/10/2020

---

**(21) BR 11 2021 021086-5 A2**

Código 1.3 - Notificação - Fase Nacional - PCT

(22) 23/04/2020

(30) 15/05/2019 DE 10 2019 112 715.7

(51) H01H 3/26 (2006.01)

(54) MÉTODO PARA REALIZAR UMA TRANSIÇÃO DE UM COMUTADOR EM CARGA USANDO UM SISTEMA DE TRANSMISSÃO E SISTEMA DE TRANSMISSÃO PARA UM COMUTADOR EM CARGA PARA REALIZAR UM MÉTODO

(71) MASCHINENFABRIK REINHAUSEN GMBH (DE)

(72) KATHRIN PRÜSSING; MICHAEL SCHMEISSER; JÜRGEN SCHIMBERA

(85) 21/10/2021

(86) PCT EP2020/061283 de 23/04/2020

(87) WO 2020/229123 de 19/11/2020

---

**(21) BR 11 2021 021091-1 A2**

Código 1.3 - Notificação - Fase Nacional - PCT

(22) 07/05/2020

(30) 10/05/2019 US 16/409,614

(51) F01L 13/06 (2006.01), F01L 1/255 (2006.01)

(54) CONTROLE DE AJUSTADOR DE FOLGA EM SISTEMAS DE ATUAÇÃO DE VÁLVULA DE MOTOR

(71) JACOBS VEHICLE SYSTEMS, INC. (US)

(72) JUSTIN D. BALTRUCKI; GABRIEL S. ROBERTS; MATEI ALEXANDRU;

---

JOHN MANDELL

(85) 21/10/2021

(86) PCT IB2020/054358 de 07/05/2020

(87) WO 2020/229969 de 19/11/2020

---

**(21) BR 11 2021 021092-0 A2**

Código 1.3 - Notificação - Fase Nacional - PCT

(22) 22/04/2020

(30) 23/04/2019 US 62/837,590

(51) C07K 14/705 (2006.01), C07K 16/28 (2006.01), C12N 15/113 (2010.01)

(54) COMPOSIÇÕES E MÉTODOS ÚTEIS NA PROMOÇÃO DE PRODUÇÃO DE LEITE

(71) THE REGENTS OF THE UNIVERSITY OF CALIFORNIA (US)

(72) LINDSAY HINCK; SHARMILA CHATTERJEE; OSCAR CAZARES; MIN CHEN

(85) 21/10/2021

(86) PCT US2020/029386 de 22/04/2020

(87) WO 2020/219592 de 29/10/2020

---

**(21) BR 11 2021 021093-8 A2**

Código 1.3 - Notificação - Fase Nacional - PCT

(22) 24/04/2020

(30) 26/04/2019 DE 10 2019 110 921.3

(51) C10M 117/04 (2006.01), C10M 177/00 (2006.01), C10N 10/12 (2006.01), C10N 30/06 (2006.01), C10N 30/08 (2006.01), C10N 30/00 (2006.01), C10N 40/02 (2006.01), C10N 40/04 (2006.01), C10N 40/14 (2006.01), C10N 40/25 (2006.01), C10N 50/10 (2006.01), C10N 70/00 (2006.01)

(54) GRAXAS LUBRIFICANTES COMPREENDENDO SABÕES DE METAIS E SABÕES DE COMPLEXOS DE METAIS À BASE DE ÁCIDO

R-10-HIDROXIOCTADECANÓICO

(71) FUCHS PETROLUB SE (DE)

(72) LITTERS, THOMAS; HAHN, FLORIAN; LUTHER, ROLF; URBAN, MARKUS; ROBBEN, ANGELA

(85) 21/10/2021

(86) PCT DE2020/100338 de 24/04/2020

(87) WO 2020/216417 de 29/10/2020

---

**(21) BR 11 2021 021098-9 A2**

Código 1.3 - Notificação - Fase Nacional - PCT

(22) 04/05/2020

(30) 14/05/2019 CN PCT/CN2019/086898; 17/06/2019 EP 19180528.2

(51) A61K 8/49 (2006.01), A61Q 5/00 (2006.01), A61Q 5/02 (2006.01), A61Q 5/12 (2006.01)

(54) COMPOSIÇÃO PARA O CUIDADO DOS CABELOS E MÉTODO NÃO TERAPÊUTICO DE TRATAMENTO DA CASPA

(71) UNILEVER IP HOLDINGS B.V. (PB)

(72) GUOQIANG CHEN; YUDONG WANG

---

(85) 21/10/2021  
(86) PCT EP2020/062230 de 04/05/2020  
(87) WO 2020/229203 de 19/11/2020

---

**(21) BR 11 2021 021099-7 A2** Código 1.3 - Notificação - Fase Nacional - PCT  
(22) 23/04/2020  
(30) 23/04/2019 US 62/837,518; 17/02/2020 EP 20305145.3  
(51) A61K 39/395 (2006.01), C07K 16/28 (2006.01)  
(54) FORMULAÇÕES DE ANTICORPOS ESTÁVEIS, DE BAIXA VISCOSIDADE, E USOS DAS MESMAS  
(71) SANOFI (FR)  
(72) ATUL SALUJA; MANJORI GANGULY; KELVIN REMBERT; YATIN GOKARN  
(85) 21/10/2021  
(86) PCT EP2020/061340 de 23/04/2020  
(87) WO 2020/216847 de 29/10/2020

---

**(21) BR 11 2021 021102-0 A2** Código 1.3 - Notificação - Fase Nacional - PCT  
(22) 30/04/2020  
(30) 30/04/2019 US 62/840.733  
(51) F16L 11/04 (2006.01), C08K 3/013 (2018.01), C09D 171/02 (2006.01), C09D 177/00 (2006.01), C09D 175/04 (2006.01)  
(54) TUBULAÇÃO DE BOMBA PERISTÁLTICA DISSIPATIVA  
(71) SAINT-GOBAIN PERFORMANCE PLASTICS CORPORATION (US)  
(72) ZACHARY GARNSEY; CHARLES S. GOLUB; JOSEF E. GUESMAN; MARK HAMPDEN-SMITH; RICHARD RODENBUCHER; CARLA S. TABERNA; JIAN L. DING  
(85) 21/10/2021  
(86) PCT US2020/030769 de 30/04/2020  
(87) WO 2020/223508 de 05/11/2020

---

**(21) BR 11 2021 021105-5 A2** Código 1.3 - Notificação - Fase Nacional - PCT  
(22) 03/04/2020  
(30) 26/04/2019 JP 2019-085564  
(51) A61K 8/02 (2006.01), A61K 8/67 (2006.01), A61K 8/73 (2006.01), A61Q 19/00 (2006.01)  
(54) COMPOSIÇÃO, MÉTODO NÃO TERAPÊUTICO E USO DE UMA COMBINAÇÃO  
(71) L'OREAL (FR)  
(72) TORU KOIKE; YASUKO HARADA  
(85) 21/10/2021  
(86) PCT JP2020/016057 de 03/04/2020  
(87) WO 2020/218022 de 29/10/2020

---

<b>(21) BR 11 2021 021106-3 A2</b>	Código 1.3 - Notificação - Fase Nacional - PCT (22) 23/04/2020 (30) 24/04/2019 US 62/837,858 (51) C07D 413/10 (2006.01), A61K 31/191 (2006.01), A61K 31/5377 (2006.01), A61P 35/00 (2006.01), C07C 57/15 (2006.01) (54) FORMA CRISTALINA S4 DO INIBIDOR PLK4 FUMARATO (IR,2S)-(E)-2-(3-(4-((CIS-2,6-DIMETILMORFOLINO)METIL)ESTIRIL)-1H-IMIDAZOL-6-IL)-5'-METOXIESPIRO[CICLOPROPANO-1,3'-INDOLIN]-2'ONA (71) UNIVERSITY HEALTH NETWORK (CA) (72) SZE-WAN LI; MARK ROBERT BRAY (85) 21/10/2021 (86) PCT CA2020/050535 de 23/04/2020 (87) WO 2020/215155 de 29/10/2020
<b>(21) BR 11 2021 021108-0 A2</b>	Código 1.3 - Notificação - Fase Nacional - PCT (22) 31/03/2020 (30) 22/04/2019 JP 2019-081179 (51) C21C 5/52 (2006.01), C22B 7/04 (2006.01), C22B 34/32 (2006.01) (54) MÉTODO PARA PRODUZIR FERRO FUNDIDO CONTENDO CROMO (71) NIPPON STEEL CORPORATION (JP) (72) NORIFUMI ASAHARA; KATSUHIKO KATO; MIKIO FUTAKA; YASUHIRO TANAKA; NAOKI KANEKO; JUNICHI NAKAGAWA (85) 21/10/2021 (86) PCT JP2020/014962 de 31/03/2020 (87) WO 2020/217890 de 29/10/2020
<b>(21) BR 11 2021 021109-8 A2</b>	Código 1.3 - Notificação - Fase Nacional - PCT (22) 29/04/2020 (30) 09/05/2019 KR 10-2019-0054430 (51) C12N 15/70 (2006.01), C12N 15/77 (2006.01), C07K 14/195 (2006.01), C12P 13/04 (2006.01), C12P 13/06 (2006.01), C12P 13/12 (2006.01), C12P 13/22 (2006.01), C12P 13/24 (2006.01) (54) MICRO-ORGANISMO QUE PRODUZ L-AMINOÁCIDO E MÉTODO DE PRODUÇÃO DE L-AMINOÁCIDO COM O USO DO ME <sub>2</sub> MO (71) CJ CHEILJEDANG CORPORATION (KR) (72) HYE RYUN YOO; SO-YEON KIM; HYE MIN PARK; SUNG GUN LEE; JIN NAM LEE; HYUN AH KIM; SOL CHOI; LAN HUH (85) 21/10/2021 (86) PCT KR2020/005674 de 29/04/2020 (87) WO 2020/226341 de 12/11/2020
<b>(21) BR 11 2021 021113-6 A2</b>	Código 1.3 - Notificação - Fase Nacional - PCT (22) 13/05/2020

---

---

(30) 20/05/2019 NO 20190627  
(51) E21B 47/06 (2012.01), E21B 43/32 (2006.01), E21B 47/04 (2012.01), E21B 49/10 (2006.01)  
(54) DISPOSITIVO PARA MEDIÇÃO DE PRESSÃO DE ÁGUA CONTÍNUA, E, MÉTODO PARA INSTALAR O DISPOSITIVO  
(71) HYDROPHILIC AS (NO)  
(72) TROND ARNE ROLFSVÅG; GILBERTO TOFFOLO  
(85) 21/10/2021  
(86) PCT NO2020/050122 de 13/05/2020  
(87) WO 2020/236004 de 26/11/2020

---

**(21) BR 11 2021 021117-9 A2**

Código 1.3 - Notificação - Fase Nacional - PCT  
(22) 21/04/2020  
(30) 24/04/2019 GB 1905711.6  
(51) A61K 31/437 (2006.01), A61P 13/12 (2006.01), A61K 31/155 (2006.01), A61K 31/55 (2006.01)  
(54) COMPOSTOS E SUAS COMPOSIÇÕES FARMACÊUTICAS PARA O TRATAMENTO DE DOENÇAS RENAIIS  
(71) GALAPAGOS NV (BE)  
(72) KATJA ELS CONRATH; REGINALD CHRISTOPHE XAVIER BRYIS; THIERRY JEAN-CLAUDE MARIE CHRISTOPHE; RONALD VAN DER GEEST  
(85) 21/10/2021  
(86) PCT EP2020/061083 de 21/04/2020  
(87) WO 2020/216740 de 29/10/2020

---

**(21) BR 11 2021 021118-7 A2**

Código 1.3 - Notificação - Fase Nacional - PCT  
(22) 20/05/2020  
(30) 21/05/2019 EP 19175634.5  
(51) B01D 53/94 (2006.01), B01J 21/04 (2006.01), B01J 21/06 (2006.01), B01J 23/42 (2006.01), B01J 23/46 (2006.01), B01J 29/76 (2006.01), B01J 29/83 (2006.01), B01J 35/04 (2006.01), B01J 37/02 (2006.01), B01J 37/04 (2006.01), B01J 37/08 (2006.01), F01N 3/10 (2006.01), B01J 35/00 (2006.01), F01N 13/16 (2010.01)  
(54) CATALISADOR DE OXIDAÇÃO DE AMÔNIA, PROCESSO PARA A PREPARAÇÃO DO CATALISADOR DE OXIDAÇÃO DE AMÔNIA E MÉTODO PARA OXIDAR AMÔNIA  
(71) BASF CORPORATION (US)  
(72) MARCUS HILGENDORFF  
(85) 21/10/2021  
(86) PCT EP2020/064115 de 20/05/2020  
(87) WO 2020/234375 de 26/11/2020

---

**(21) BR 11 2021 021120-9 A2**

Código 1.3 - Notificação - Fase Nacional - PCT  
(22) 16/04/2020

---

(30) 26/04/2019 CN 201910343628.4  
(51) H04N 5/232 (2006.01), G01S 7/497 (2006.01)  
(54) MÉTODO DE OBTENÇÃO DE PARÂMETRO E DISPOSITIVO TERMINAL.  
(71) VIVO MOBILE COMMUNICATION CO., LTD. (CN)  
(72) FU, CONGHUA  
(85) 21/10/2021  
(86) PCT CN2020/085177 de 16/04/2020  
(87) WO 2020/216129 de 29/10/2020

---

**(21) BR 11 2021 021121-7 A2** Código 1.3 - Notificação - Fase Nacional - PCT  
(22) 01/05/2019  
(51) H04W 16/28 (2009.01), H04B 7/0413 (2017.01), H04W 24/10 (2009.01),  
H04W 48/08 (2009.01)  
(54) TERMINAL, ESTAÇÃO BASE, SISTEMA E MÉTODO DE COMUNICAÇÃO  
(71) NTT DOCOMO, INC. (JP)  
(72) NAOKI FUJIMURA  
(85) 21/10/2021  
(86) PCT JP2019/018178 de 01/05/2019  
(87) WO 2020/222269 de 05/11/2020

---

**(21) BR 11 2021 021122-5 A2** Código 1.3 - Notificação - Fase Nacional - PCT  
(22) 13/05/2020  
(30) 13/05/2019 US 62/846,999  
(51) B60R 25/10 (2013.01), B60R 25/30 (2013.01), G06F 21/55 (2013.01),  
B60R 21/01 (2006.01)  
(54) MÉTODO E SISTEMA PARA DETECÇÃO DE INTRUSÃO EM UM  
SISTEMA DE VEÍCULO  
(71) CUMMINS INC. (US)  
(72) SHARIKA K. KUMAR; SUBHOJEET MUKHERJEE; HOWARD BISHOP;  
CHRISTOPHER S. YORK; ANDREW TODD HILLERY  
(85) 21/10/2021  
(86) PCT US2020/032710 de 13/05/2020  
(87) WO 2020/232147 de 19/11/2020

---

**(21) BR 11 2021 021123-3 A2** Código 1.3 - Notificação - Fase Nacional - PCT  
(22) 22/04/2020  
(30) 23/04/2019 EP 19170471.7  
(51) A24F 47/00 (2020.01)  
(54) DISPOSITIVO GERADOR DE AEROSSOL PARA USO COM UM ARTIGO  
GERADOR DE AEROSSOL  
(71) PHILIP MORRIS PRODUCTS S.A. (CH)  
(72) DANI RUSCIO  
(85) 21/10/2021  
(86) PCT EP2020/061146 de 22/04/2020

---

(87) WO 2020/216762 de 29/10/2020

---

**(21) BR 11 2021 021124-1 A2**

Código 1.3 - Notificação - Fase Nacional - PCT

(22) 17/04/2020

(30) 26/04/2019 JP 2019-086786; 17/04/2020 JP 2020-073804

(51) F24F 5/00 (2006.01), F24F 11/43 (2018.01), F24F 11/46 (2018.01), F24F 11/63 (2018.01)

(54) SISTEMA DE CONDICIONAMENTO DE AR, APARELHO E MÉTODO DE APRENDIZADO DE MÁQUINA

(71) DAIKIN INDUSTRIES, LTD. (JP)

(72) YASUNORI OKAMOTO; NAOTOSHI FUJITA

(85) 21/10/2021

(86) PCT JP2020/016968 de 17/04/2020

(87) WO 2020/218219 de 29/10/2020

---

**(21) BR 11 2021 021129-2 A2**

Código 1.3 - Notificação - Fase Nacional - PCT

(22) 15/04/2020

(30) 23/04/2019 DK PA 2019 00475

(51) B01J 8/02 (2006.01), C01B 3/38 (2006.01)

(54) VASO DE REAÇÃO DE ALTA TEMPERATURA, PLANTA E MÉTODO

(71) HALDOR TOPSØE A/S (DK)

(72) PETER MØLGAARD MORTENSEN; MICHAEL BOE; LOUISE JIVAN SHAH; THOMAS SANDAHL CHRISTENSEN

(85) 21/10/2021

(86) PCT EP2020/060587 de 15/04/2020

(87) WO 2020/216659 de 29/10/2020

---

**(21) BR 11 2021 021131-4 A2**

Código 1.3 - Notificação - Fase Nacional - PCT

(22) 11/05/2020

(30) 10/05/2019 FR FR1904890

(51) A61K 36/37 (2006.01), A61K 31/56 (2006.01), A61P 17/00 (2006.01), A61K 31/192 (2006.01)

(54) TRITERPENOS PENTACÍCLICOS NO TRATAMENTO DE VITILIGO

(71) PIERRE FABRE DERMO-COSMETIQUE (FR)

(72) THIEN NGUYEN; ADRIEN COUSY

(85) 21/10/2021

(86) PCT EP2020/063036 de 11/05/2020

(87) WO 2020/229403 de 19/11/2020

---

**(21) BR 11 2021 021132-2 A2**

Código 1.3 - Notificação - Fase Nacional - PCT

(22) 23/04/2020

(30) 15/05/2019 DE 10 2019 112 717.3

(51) H01H 3/26 (2006.01)



---

(54) SISTEMA DE TRANSMISSÃO PARA PELO MENOS UMA CHAVE E MÉTODO PARA ACIONAR PELO MENOS UMA CHAVE  
(71) MASCHINENFABRIK REINHAUSEN GMBH (DE)  
(72) SEBASTIAN SCHMID; JÜRGEN SCHIMBERA; KATHRIN PRÜSSING  
(85) 21/10/2021  
(86) PCT EP2020/061281 de 23/04/2020  
(87) WO 2020/229122 de 19/11/2020

---

**(21) BR 11 2021 021136-5 A2**

Código 1.3 - Notificação - Fase Nacional - PCT  
(22) 25/04/2019  
(51) H04W 24/10 (2009.01)  
(54) MÉTODO, APARELHO E DISPOSITIVO PARA RELATAR UMA FALHA DE FEIXE, E, MEIO DE ARMAZENAMENTO LEGÍVEL POR COMPUTADOR NÃO TRANSITÓRIO  
(71) BEIJING XIAOMI MOBILE SOFTWARE CO., LTD. (CN)  
(72) MINGJU LI  
(85) 21/10/2021  
(86) PCT CN2019/084363 de 25/04/2019  
(87) WO 2020/215286 de 29/10/2020

---

**(21) BR 11 2021 021141-1 A2**

Código 1.3 - Notificação - Fase Nacional - PCT  
(22) 08/05/2020  
(30) 16/05/2019 US 62/848,819  
(51) A61K 31/726 (2006.01), A61K 31/727 (2006.01), A61K 31/728 (2006.01), A61K 31/737 (2006.01), A61M 1/36 (2006.01), A61P 3/10 (2006.01)  
(54) MÉTODO PARA MODULAR ESTRUTURA GLICOCALYX ENDOTELIAL  
(71) EXTHERA MEDICAL CORPORATION (US)  
(72) ROBERT S. WARD; KEITH R. MCCREA; LAKHMIR (MINK) CHAWLA  
(85) 21/10/2021  
(86) PCT US2020/032150 de 08/05/2020  
(87) WO 2020/231830 de 19/11/2020

---

**(21) BR 11 2021 021142-0 A2**

Código 1.3 - Notificação - Fase Nacional - PCT  
(22) 29/04/2020  
(30) 29/04/2019 EP 19305544.9  
(51) C04B 28/06 (2006.01)  
(54) COMPOSIÇÕES DE CIMENTO AUTOCLAVADO  
(71) IMERTECH SAS (FR)  
(72) BRUNO ESPINOSA; DIRK NIEPMANN; JEROME GROLLEAU; ERIC CHARPENTIER; JEAN-NOËL BOUSSEAU  
(85) 21/10/2021  
(86) PCT EP2020/061965 de 29/04/2020  
(87) WO 2020/221835 de 05/11/2020

---

<b>(21) BR 11 2021 021143-8 A2</b>	Código 1.3 - Notificação - Fase Nacional - PCT (22) 24/05/2020 (30) 24/05/2019 EP 19176452.1 (51) C07D 211/74 (2006.01) (54) PROCESSO PARA A PRODUÇÃO DE 2,2,6,6-TETRAMETIL-4-PIPERIDONA (71) BASF SE (DE) (72) THOMAS HEYDT; MICHAEL SCHMITT; ALVARO GORDILLO BOLONIO; ANDREI-NICOLAE PARVULESCU; ULRICH MUELLER; MICHAEL KUEBLER (85) 21/10/2021 (86) PCT EP2020/064351 de 24/05/2020 (87) WO 2020/239651 de 03/12/2020
<b>(21) BR 11 2021 021146-2 A2</b>	Código 1.3 - Notificação - Fase Nacional - PCT (22) 27/04/2020 (30) 25/04/2019 US 62/838,895 (51) A61F 5/448 (2006.01) (54) PLACAS DE BASE PARA OSTOMIA INCORPORANDO ADESIVOS, DISPOSITIVOS DE OSTOMIA INCLUINDO OS MESMOS, E MÉTODOS DE APLICAÇÃO DAS PLACAS DE BASE PARA OSTOMIA E DISPOSITIVOS DE OSTOMIA (71) CONVATEC TECHNOLOGIES INC. (US) (72) GARRY STOREY; EMILY DONOVAN; WAYNE BONNEFIN; ROXANNA WOODWARD; STEPHEN DESMOND; LISA PRICE; CLIVE WILSON; JAMES GLOVER (85) 21/10/2021 (86) PCT US2020/030089 de 27/04/2020 (87) WO 2020/220024 de 29/10/2020
<b>(21) BR 11 2021 021147-0 A2</b>	Código 1.3 - Notificação - Fase Nacional - PCT (22) 07/05/2020 (30) 23/05/2019 EP 19020339.8 (51) B41F 27/10 (2006.01) (54) EIXO DE FIXAÇÃO, UNIDADE DE CILINDRO DE IMPRESSÃO E MÉTODO PARA OPERAR UM EIXO DE FIXAÇÃO (71) BOBST BIELEFELD GMBH (DE) (72) ALEXANDER SUDERMANN; JÖRG FORTMANN (85) 21/10/2021 (86) PCT EP2020/062773 de 07/05/2020 (87) WO 2020/234004 de 26/11/2020
<b>(21) BR 11 2021 021149-7 A2</b>	Código 1.3 - Notificação - Fase Nacional - PCT (22) 28/05/2020

---

---

(30) 29/05/2019 US 62/854,142; 14/08/2019 US 62/886,726; 14/08/2019 US 62/886,732

(51) C12N 15/113 (2010.01), A61K 48/00 (2006.01), C12N 5/10 (2006.01)

(54) MÉTODOS E COMPOSIÇÕES PARA A GERAÇÃO DE ALELOS DOMINANTES UTILIZANDO A EDIÇÃO DE GENOMAS

(71) MONSANTO TECHNOLOGY LLC (US)

(72) EDWARD JAMES CARGILL; DOUGLAS MICHAEL EUDY; ANDREI Y. KOURANOV; RICHARD JOSEPH LAWRENCE; THOMAS L. SLEWINSKI; RANDY SHULTZ; POKCHUN JENNIFER TO; SAMUEL SUKHWAN YANG; YUANJI ZHANG

(85) 21/10/2021

(86) PCT US2020/035001 de 28/05/2020

(87) WO 2020/243368 de 03/12/2020

---

**(21) BR 11 2021 021153-5 A2**

Código 1.3 - Notificação - Fase Nacional - PCT

(22) 04/03/2020

(30) 23/04/2019 JP 2019-082254

(51) B21B 19/10 (2006.01), B21C 37/29 (2006.01), B21D 3/02 (2006.01), B21B 1/16 (2006.01)

(54) MÁQUINA LAMINADORA ENDIREITADEIRA E MÉTODO DE FABRICAÇÃO DE UM CANO OU TUBO OU DE UMA BARRA

(71) JFE STEEL CORPORATION (JP)

(72) SHUNSUKE SASAKI; TATSURO KATSUMURA; HIROKI OTA

(85) 21/10/2021

(86) PCT JP2020/009126 de 04/03/2020

(87) WO 2020/217725 de 29/10/2020

---

**(21) BR 11 2021 021154-3 A2**

Código 1.3 - Notificação - Fase Nacional - PCT

(22) 24/04/2020

(30) 25/04/2019 US 62/838,770

(51) C12N 9/10 (2006.01), C12N 15/63 (2006.01), C12P 21/02 (2006.01)

(54) CEPAS E MÉTODOS PARA PRODUÇÃO DE PROTEÍNAS QUE CONTÊM HEME

(71) IMPOSSIBLE FOODS INC. (US)

(72) BISWAJOY ROY CHAUDHURI; SMITA SHANKAR

(85) 21/10/2021

(86) PCT US2020/029946 de 24/04/2020

(87) WO 2020/219972 de 29/10/2020

---

**(21) BR 11 2021 021159-4 A2**

Código 1.3 - Notificação - Fase Nacional - PCT

(22) 03/05/2019

(51) H04L 12/841 (2013.01)

(54) PROVENDO SERVIÇOS DE COMUNICAÇÃO USANDO CONJUNTOS DE DISPOSITIVOS DE USUÁRIO DE I/O

---

(71) TELEFONAKTIEBOLAGET LM ERICSSON (PUBL) (SE)  
(72) TOMMY ARNGREN; HANS HANNU; PETER OEKVIST; STEFAN WAENSTEDT  
(85) 21/10/2021  
(86) PCT EP2019/061417 de 03/05/2019  
(87) WO 2020/224746 de 12/11/2020

---

**(21) BR 11 2021 021170-5 A2**

Código 1.3 - Notificação - Fase Nacional - PCT  
(22) 22/04/2020  
(30) 23/04/2019 EP 19170715.7  
(51) G01M 11/02 (2006.01), G02C 7/06 (2006.01)  
(54) MÉTODO E DISPOSITIVO PARA MEDIÇÃO DO PODER REFRAATIVO LOCAL E/OU DA DISTRIBUIÇÃO DO PODER REFRAATIVO DE UMALENTE DE ÓCULOS  
(71) CARL ZEISS VISION INTERNATIONAL GMBH (DE)  
(72) CARSTEN GLASENAPP  
(85) 22/10/2021  
(86) PCT EP2020/061238 de 22/04/2020  
(87) WO 2020/216799 de 29/10/2020

---

**(21) BR 11 2021 021175-6 A2**

Código 1.3 - Notificação - Fase Nacional - PCT  
(22) 13/02/2019  
(51) A61K 31/185 (2006.01), A61P 1/02 (2006.01), A61P 17/02 (2006.01), A61P 31/00 (2006.01), A61P 31/04 (2006.01), A61K 47/00 (2006.01)  
(54) COMPOSIÇÕES PARA REMOVER TECIDOS NECRÓTICOS OU INFECTADOS DE LESÕES DE SUPERFÍCIE CORPORAL E DE CAVIDADE ORAL  
(71) DEBX MEDICAL HOLDING BV (NL)  
(72) CARLO ALBERTO BIGNOZZI; FRANCESCO CARINCI; ALBERTO COGO  
(85) 22/10/2021  
(86) PCT IB2019/051146 de 13/02/2019  
(87) WO 2020/165628 de 20/08/2020

---

**(21) BR 11 2021 021177-2 A2**

Código 1.3 - Notificação - Fase Nacional - PCT  
(22) 30/03/2020  
(30) 24/04/2019 CN 201910334752.4  
(51) H04M 1/02 (2006.01)  
(54) TERMINAL MÓVEL  
(71) VIVO MOBILE COMMUNICATION CO., LTD. (CN)  
(72) MAI, BIQUAN; CHEN, JUNHUI  
(85) 22/10/2021  
(86) PCT CN2020/082083 de 30/03/2020  
(87) WO 2020/216003 de 29/10/2020

---

<b>(21) BR 11 2021 021180-2 A2</b>	Código 1.3 - Notificação - Fase Nacional - PCT (22) 23/04/2020 (30) 24/04/2019 EP 19170914.6 (51) F16L 39/06 (2006.01) (54) COLUNA DE TORNEL PARA TRANSFERÊNCIA DE FLUIDO ATRAVÉS DE UMA INTERFACE ROTATIVA E MÉTODO PARA FABRICAR TAL COLUNA DE TORNEL (71) SINGLE BUOY MOORINGS INC. (CH) (72) LIVA CHRISTIAN RANDRIANARIVONY; SÉBASTIEN JEAN-FRANÇOIS TRUCHI (85) 22/10/2021 (86) PCT EP2020/061354 de 23/04/2020 (87) WO 2020/216854 de 29/10/2020
<b>(21) BR 11 2021 021183-7 A2</b>	Código 1.3 - Notificação - Fase Nacional - PCT (22) 14/04/2020 (30) 22/04/2019 US 62/836,795; 07/04/2020 US 16/841,719 (51) H02G 3/04 (2006.01), H02G 9/06 (2006.01), H02G 1/08 (2006.01) (54) MÉTODO E APARELHO PARA INTRODUIR UM CABO EM UM CONDUTO (71) WESCO EQUITY CORPORATION (US) (72) JERRY L. ALLEN (85) 22/10/2021 (86) PCT US2020/028067 de 14/04/2020 (87) WO 2020/219296 de 29/10/2020
<b>(21) BR 11 2021 021184-5 A2</b>	Código 1.3 - Notificação - Fase Nacional - PCT (22) 24/04/2020 (30) 26/04/2019 US 16/395,531 (51) A61P 25/14 (2006.01), A61K 31/506 (2006.01) (54) FÁRMACO TERAPÊUTICO PARA DISCINESIA (71) SUMITOMO DAINIPPON PHARMA CO., LTD. (JP) (72) MITSUMASA KURITA; YUKI IKEDA; MITSUHIRO NAKATO (85) 22/10/2021 (86) PCT JP2020/017652 de 24/04/2020 (87) WO 2020/218487 de 29/10/2020
<b>(21) BR 11 2021 021188-8 A2</b>	Código 1.3 - Notificação - Fase Nacional - PCT (22) 30/04/2020 (30) 07/05/2019 CN PCT/CN2019/085791 (51) C07K 7/08 (2006.01) (54) COMPOSTOS INIBIDORES DE MASP E USOS DOS MESMOS (71) BAYER AKTIENGESELLSCHAFT (DE) ; BAYER PHARMA

---

AKTIENGESELLSCHAFT (DE)  
(72) DONALD BIERER; INGO FLAMME; DMITRY ZUBOV; THOMAS NEUBAUER; ADRIAN TERSTEEGEN; CATHLEEN JUHL; MARIE GLATZ; JAN DREHER; SIMON HOLTON; CARSTEN TERJUNG; LARS BAUMANN; THORSTEN POETHKO; JIANCHENG XIONG; YIBO QIU  
(85) 22/10/2021  
(86) PCT EP2020/062040 de 30/04/2020  
(87) WO 2020/225095 de 12/11/2020

---

**(21) BR 11 2021 021298-1 A2** Código 1.3 - Notificação - Fase Nacional - PCT  
(22) 24/04/2020  
(30) 24/04/2019 US 62/838,281  
(51) A61B 17/00 (2006.01), A61B 17/06 (2006.01), A61B 17/04 (2006.01)  
(54) DISPOSITIVO DE SEGURANÇA DE SUTURA PARA SUTURAÇÃO CIRÚRGICA MINIMAMENTE INVASIVA  
(71) LSI SOLUTIONS, INC. (US)  
(72) JUDE S. SAUER  
(85) 22/10/2021  
(86) PCT US2020/029688 de 24/04/2020  
(87) WO 2020/219791 de 29/10/2020

---

**(21) BR 11 2021 021299-0 A2** Código 1.3 - Notificação - Fase Nacional - PCT  
(22) 24/04/2020  
(30) 26/04/2019 US 62/839,376  
(51) A61K 35/17 (2015.01), A61P 35/00 (2006.01), A61P 35/02 (2006.01), C07K 16/30 (2006.01), C07K 16/32 (2006.01), C07K 19/00 (2006.01)  
(54) COMPOSIÇÕES E MÉTODOS PARA TRATAMENTO DE CÂNCER  
(71) ALETA BIOTHERAPEUTICS INC. (US)  
(72) ROY LOBB; PAUL RENNERT  
(85) 22/10/2021  
(86) PCT US2020/029967 de 24/04/2020  
(87) WO 2020/219989 de 29/10/2020

---

**(21) BR 11 2021 021300-7 A2** Código 1.3 - Notificação - Fase Nacional - PCT  
(22) 27/04/2020  
(30) 30/04/2019 US 62/840,835; 30/04/2019 US 62/840,865; 17/03/2020 US 62/990,549  
(51) C08F 210/16 (2006.01), C08F 4/6592 (2006.01), C08F 4/659 (2006.01)  
(54) COMPLEXO METAL-LIGANTE, SISTEMA CATALISADOR BIMODAL, MÉTODO PARA FABRICAR UM CATALISADOR DE POLIMERIZAÇÃO, CATALISADOR DE POLIMERIZAÇÃO, MÉTODO PARA FABRICAR UM POLÍMERO DE POLIOLEFINA, E, POLÍMERO DE POLIOLEFINA  
(71) DOW GLOBAL TECHNOLOGIES LLC (US)  
(72) ROGER L. KUHLMAN

---

(85) 22/10/2021  
(86) PCT US2020/030033 de 27/04/2020  
(87) WO 2020/223142 de 05/11/2020

---

**(21) BR 11 2021 021308-2 A2** Código 1.3 - Notificação - Fase Nacional - PCT  
(22) 18/03/2020  
(30) 24/04/2019 KR 10-2019-0047653  
(51) G06F 1/16 (2006.01), G06F 3/14 (2006.01), G09F 9/30 (2006.01)  
(54) DISPOSITIVO ELETRÔNICO DOBRÁVEL E MÉTODO DE OPERAÇÃO PARA O MESMO  
(71) SAMSUNG ELECTRONICS CO., LTD (KR)  
(72) YONGJIN KWON; JEONGWON YANG; BYUNGSEOK JUNG; SEONGHOON CHOI; JONGWU BAEK  
(85) 22/10/2021  
(86) PCT KR2020/003705 de 18/03/2020  
(87) WO 2020/218742 de 29/10/2020

---

**(21) BR 11 2021 021309-0 A2** Código 1.3 - Notificação - Fase Nacional - PCT  
(22) 23/04/2020  
(30) 26/04/2019 CH 00559/19  
(51) B62B 9/22 (2006.01)  
(54) CARRINHO  
(71) LUCA OSTINI (CH) ; ERIC ROBERT WARSITZ (CH)  
(72) GIUSEPPE MARCELLO DE GREGORIO  
(85) 22/10/2021  
(86) PCT IB2020/053838 de 23/04/2020  
(87) WO 2020/217196 de 29/10/2020

---

**(21) BR 11 2021 021310-4 A2** Código 1.3 - Notificação - Fase Nacional - PCT  
(22) 24/04/2020  
(30) 24/04/2019 US 62/837,988; 22/01/2020 US 62/964,382  
(51) C12N 15/113 (2010.01), A61P 5/50 (2006.01), A61K 31/711 (2006.01), A61K 31/7115 (2006.01), A61K 31/712 (2006.01), A61K 31/7125 (2006.01)  
(54) MÉTODOS E COMPOSIÇÕES DE MIMÉTICOS DE MIR-10 E SEUS ALVOS  
(71) NEVADA RESEARCH & INNOVATION CORPORATION (US)  
(72) SEUNGIL RO  
(85) 22/10/2021  
(86) PCT US2020/029807 de 24/04/2020  
(87) WO 2020/219872 de 29/10/2020

---

**(21) BR 11 2021 021311-2 A2** Código 1.3 - Notificação - Fase Nacional - PCT  
(22) 30/04/2020

---

(30) 03/05/2019 DE 10 2019 111 454.3  
(51) B32B 27/08 (2006.01), B29C 48/00 (2019.01), B29C 48/21 (2019.01), B29C 55/12 (2006.01), B32B 1/08 (2006.01), B32B 7/027 (2019.01), B32B 7/12 (2006.01), B32B 27/30 (2006.01), B32B 27/32 (2006.01), B32B 27/34 (2006.01), B32B 27/36 (2006.01), B65D 37/00 (2006.01), B65D 65/40 (2006.01), C08L 27/08 (2006.01)  
(54) MÉTODO DE FABRICAÇÃO DE UMA PELÍCULA COMPOSTA DE MULTICAMADAS, UMA PELÍCULA COMPOSTA DE MULTICAMADAS E SEU USO  
(71) KUHNE ANLAGENBAU GMBH (DE)  
(72) JÜRGEN MICHAEL SCHIFFMANN  
(85) 22/10/2021  
(86) PCT EP2020/062165 de 30/04/2020  
(87) WO 2020/225139 de 12/11/2020

---

**(21) BR 11 2021 021312-0 A2** Código 1.3 - Notificação - Fase Nacional - PCT  
(22) 30/12/2019  
(30) 26/04/2019 CN 201910345745.4  
(51) G06T 11/80 (2006.01)  
(54) MÉTODO E APARELHO PARA IMPLEMENTAÇÃO DE UM PINCEL VIRTUAL, DISPOSITIVO ELETRÔNICO EMEIO DE ARMAZENAMENTO LEGÍVEL POR COMPUTADOR  
(71) BEIJING BYTEDANCE NETWORK TECHNOLOGY CO., LTD. (CN)  
(72) YI CHEN  
(85) 22/10/2021  
(86) PCT CN2019/129875 de 30/12/2019  
(87) WO 2020/215789 de 29/10/2020

---

**(21) BR 11 2021 021318-0 A2** Código 1.3 - Notificação - Fase Nacional - PCT  
(22) 22/04/2020  
(30) 24/04/2019 KR 10-2019-0048102  
(51) A43B 23/08 (2006.01), A43B 17/16 (2006.01), A43B 19/00 (2006.01), A43B 3/00 (2006.01), A43B 1/10 (2006.01)  
(54) SAPATO FUNCIONAL FÁCIL DE USAR  
(71) SUNG NE SHIN (KR)  
(72) SUNG NE SHIN  
(85) 22/10/2021  
(86) PCT KR2020/005326 de 22/04/2020  
(87) WO 2020/218828 de 29/10/2020

---

**(21) BR 11 2021 021319-8 A2** Código 1.3 - Notificação - Fase Nacional - PCT  
(22) 23/04/2020  
(30) 24/04/2019 US 62/838,272; 17/05/2019 US 16/415,477  
(51) G06Q 20/40 (2012.01)



---

(54) MÉTODO PARA FORNECER UM PRODUTO COM RESTRIÇÃO DE IDADE, SISTEMA PARA A VERIFICAÇÃO DE IDENTIDADE E IDADE  
(71) RAI STRATEGIC HOLDINGS, INC. (US)  
(72) SAWYER HUBBARD; JARED ALLER; RAJESH SUR  
(85) 22/10/2021  
(86) PCT US2020/029595 de 23/04/2020  
(87) WO 2020/219731 de 29/10/2020

---

**(21) BR 11 2021 021327-9 A2**

Código 1.3 - Notificação - Fase Nacional - PCT  
(22) 26/04/2019  
(51) H04W 8/24 (2009.01), H04B 7/0408 (2017.01), H01Q 21/20 (2006.01)  
(54) MÉTODO DE APLICAÇÃO DO PAINEL DE ANTENA, E APARELHO, E MEIO DE ARMAZENAMENTO DE LEITURA POR COMPUTADOR NÃO TRANSITÓRIO  
(71) BEIJING XIAOMI MOBILE SOFTWARE CO., LTD. (CN)  
(72) MINGJU LI  
(85) 24/10/2021  
(86) PCT CN2019/084669 de 26/04/2019  
(87) WO 2020/215335 de 29/10/2020

---

**(21) BR 11 2021 021331-7 A2**

Código 1.3 - Notificação - Fase Nacional - PCT  
(22) 24/04/2020  
(30) 25/04/2019 US 62/838,509  
(51) H04N 19/513 (2014.01)  
(54) SINALIZAÇÃO DE VETOR DE MOVIMENTO GLOBAL EM CABEÇALHO DE IMAGEM  
(71) OP SOLUTIONS, LLC (US)  
(72) KALVA, HARI; FURHT, BORIVOJE; ADZIC, VELIBOR  
(85) 25/10/2021  
(86) PCT US2020/029944 de 24/04/2020  
(87) WO 2020/219970 de 29/10/2020

---

**(21) BR 11 2021 021358-9 A2**

Código 1.3 - Notificação - Fase Nacional - PCT  
(22) 01/06/2020  
(30) 06/06/2019 JP 2019-105822  
(51) F16D 13/60 (2006.01), F16D 13/70 (2006.01)  
(54) DISPOSITIVO DE EMBREAGEM  
(71) KABUSHIKI KAISHA F.C.C. (JP)  
(72) YUKI KOBAYASHI  
(85) 25/10/2021  
(86) PCT JP2020/021627 de 01/06/2020  
(87) WO 2020/246429 de 10/12/2020

---

<b>(21) BR 11 2021 021359-7 A2</b>	Código 1.3 - Notificação - Fase Nacional - PCT (22) 18/05/2020 (30) 17/05/2019 CN 201910412754.0 (51) A61K 39/395 (2006.01), A61K 9/08 (2006.01), A61K 47/18 (2017.01) (54) INJEÇÃO DE SECUKINUMABE ESTÁVEL, MÉTODO DE PREPARAÇÃO E USO DA MESMA (71) TONGHUA DONGBAO PHARMACEUTICAL CO., LTD. (CN) (72) DEPENG WANG; SHANSHAN WEI; XINDAN FAN; ZHONGYU ZHANG; NAN ZHANG; CHUNSHENG LENG; XIAOHUI CHANG (85) 25/10/2021 (86) PCT CN2020/090776 de 18/05/2020 (87) WO 2020/233540 de 26/11/2020
<b>(21) BR 11 2021 021360-0 A2</b>	Código 1.3 - Notificação - Fase Nacional - PCT (22) 24/04/2020 (30) 26/04/2019 CN 201910345898.9 (51) H04W 36/00 (2009.01) (54) MÉTODO DE TRANSFERÊNCIA E TERMINAL (71) VIVO MOBILE COMMUNICATION CO., LTD. (CN) (72) LI CHEN (85) 25/10/2021 (86) PCT CN2020/086696 de 24/04/2020 (87) WO 2020/216329 de 29/10/2020
<b>(21) BR 11 2021 021362-7 A2</b>	Código 1.3 - Notificação - Fase Nacional - PCT (22) 23/04/2020 (30) 26/04/2019 SE 1930138-1 (51) B25F 5/02 (2006.01) (54) FERRAMENTA ELÉTRICA PORTÁTIL (71) ATLAS COPCO INDUSTRIAL TECHNIQUE AB (SE) (72) HANS NIKLAS ÖBERG; OLA PETTER NYSTRÖM (85) 25/10/2021 (86) PCT EP2020/061290 de 23/04/2020 (87) WO 2020/216822 de 29/10/2020

### Código 1.3.1 - Retificação

Retificação da notificação de entrada na fase nacional – PCT por ter sido efetuada com incorreção.

**(21) BR 11 2014 022638-5 A8**

Código 1.3.1 - Retificação

(22) 15/11/2012

(30) 15/03/2012 US 13/421,657

(51) G06F 9/455 (2018.01)

(54) Método, suporte físico e equipamento para transformar especificadores de instrução de um ambiente computacional

(71) INTERNATIONAL BUSINESS MACHINES CORPORATION (US)

(72) MICHAEL KARL GSCHWIND

(85) 12/09/2014

(86) PCT IB2012/056436 de 15/11/2012

(87) WO 2013/136144 de 19/09/2013

Retificação campo 72.

**(21) BR 11 2015 023635-9 A8**

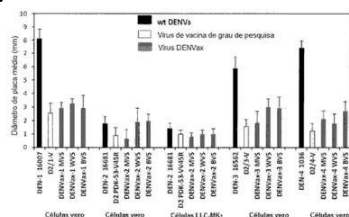

Código 1.3.1 - Retificação

(22) 12/03/2014

(30) 15/03/2013 US 61/800,204

(51) A61K 39/12 (2006.01)

(54) COMPOSIÇÕES E MÉTODOS PARA CONSTRUTOS QUIMÉRICOS DE VÍRUS DA DENGUE EM VACINAS

(71) TAKEDA VACCINES, INC. (US) ; THE GOVERNMENT OF THE UNITED STATES OF AMERICA, AS REPRESENTED BY, THE SECRETARY OF THE DEPARTMENT OF HEALTH AND HUMAN SERVICES, CENTERS FOR DISEASE CONTROL AND PREVENTION TECHNOLOGY (US)

(72) DAN T. STINCHCOMB; CLAIRE KINNEY; RICHARD M. KINNEY; JILL A. LIVENGOOD

(85) 15/09/2015

(86) PCT US2014/024603 de 12/03/2014

(87) WO 2014/150939 de 25/09/2014

Foi retificada a publicação 1.3 da RPI 2474 de 05/06/2018 em relação ao item 72 da mesma.

**(21) BR 11 2021 016964-4 A8**

Código 1.3.1 - Retificação

(22) 26/02/2020

(30) 26/02/2019 US 62/810,553

(51) C07J 75/00 (2006.01), C07J 17/00 (2006.01), B01J 31/00 (2006.01)

(54) MÉTODOS DE BIOCATÁLISE DE MOGROSÍDEO

(71) THE COCA-COLA COMPANY (US)

---

(72) INDRA PRAKASH; GIL MA; CHRISTOPHER MERCOGLIANO; CAROL HARTLEY; MATTHEW ALEXANDER WILDING; COLIN SCOTT

(85) 26/08/2021

(86) PCT US2020/019972 de 26/02/2020

(87) WO 2020/176668 de 03/09/2020

Foi retificada a publicação 1.3 da RPI 2655 de 23/11/2021 em relação ao item (72) da mesma.

### **Código 1.3.2 - Publicação Anulada**

Anulação da publicação da notificação de entrada na fase nacional – PCT por ter sido indevida.

---

**(21) BR 11 2021 018065-6 A2**

Código 1.3.2 - Publicação Anulada

(22) 09/03/2020

(30) 11/03/2019 GB 1903247.3

(51) A24F 40/20 (2020.01), A24F 40/60 (2020.01)

(54) DISPOSITIVO DE FORNECIMENTO DE AEROSSOL E MÉTODO DE OPERAÇÃO DE UM DISPOSITIVO DE FORNECIMENTO DE AEROSSOL

(71) NICOVENTURES TRADING LIMITED (GB)

(72) EDWARD JOSEPH HALLIDAY; ASHLEY JOHN SAYED; LUKE JAMES WARREN

(85) 12/09/2021

(86) PCT EP2020/056250 de 09/03/2020

(87) WO 2020/182758 de 17/09/2020

Anulada a publicação código 1.3 na RPI nº 2655 de 23/11/2021 por ter sido indevida.

### Código 1.5 - Exigências Diversas

Suspensão do andamento de entrada na fase nacional brasileira do pedido internacional de patente depositado nos termos do Tratado de Cooperação em matéria de Patentes – PCT que, para sua instrução regular, aguardará, pelo prazo de 60 (sessenta) dias, o atendimento da exigência formulada. Caso a exigência não tenha sido explicitada no despacho na RPI, o interessado poderá obter o parecer através do endereço eletrônico [www.inpi.gov.br](http://www.inpi.gov.br) - No Acesso rápido - Faça uma busca – Patente. Para acessar, cadastre-se no Portal do INPI e use login e senha.

---

**(21) BR 11 2012 008926-9**

Código 1.5 - Exigências Diversas

(22) 01/09/2010

(71) KIMBERLY -CLARK WORLDWIDE, INC (US)

(86) PCT IB2010/053933 de 01/09/2010

(87) WO 2011/045683 de 21/04/2011

Solicita-se apresentar documento de cessão de direitos da prioridade US12/580,765, de 16/10/2009, uma vez que não foi possível fazer a identificação devido a documento original incompleto apresentado junto à petição inicial.

---

**(21) BR 11 2021 018727-8**

Código 1.5 - Exigências Diversas

(22) 20/03/2020

(71) REGENERON PHARMACEUTICALS, INC. (US)

(86) PCT US2020/023795 de 20/03/2020

(87) WO 2020/191270 de 24/09/2020

Apresentar, em até 60 (sessenta) dias, a tradução simples da folha de rosto da certidão de depósito da prioridade US 62/821,661 de 21/03/2019 ou declaração contendo, obrigatoriamente, todos os dados identificadores desta (número de pedido, data do depósito, país de origem, titular e inventor), conforme o Art. 15 da Portaria 39/2021, uma vez que essa informação é necessária para o exame.

---

**(21) BR 11 2021 018728-6**

Código 1.5 - Exigências Diversas

(22) 20/03/2020

(71) SHERLOCK BIOSCIENCES, INC. (US)

(86) PCT US2020/024055 de 20/03/2020

(87) WO 2020/191376 de 24/09/2020

Apresentar, em até 60 (sessenta) dias, a tradução simples da folha de rosto da certidão de depósito das prioridades US 62/821,877 de 21/03/2019 e US 62/972,599 de 10/02/2020 ou declaração contendo, obrigatoriamente, todos os dados identificadores desta (número de pedido, data do depósito, país de origem, titular e inventor), conforme o Art. 15 da Portaria 39/2021, uma vez que essa informação é necessária para o exame.

---

<b>(21) BR 11 2021 018730-8</b>	Código 1.5 - Exigências Diversas (22) 10/02/2020 (71) ANDRITZ AG (AT) (86) PCT EP2020/053328 de 10/02/2020 (87) WO 2020/211991 de 22/10/2020 Apresentar, em até 60 (sessenta) dias, a tradução simples da folha de rosto da certidão de depósito da prioridade AT A50359/2019 de 18/04/2019 ou declaração contendo, obrigatoriamente, todos os dados identificadores desta (número de pedido, data do depósito, país de origem, titular e inventor), conforme o Art. 15 da Portaria 39/2021, uma vez que essa informação é necessária para o exame.
<b>(21) BR 11 2021 018733-2</b>	Código 1.5 - Exigências Diversas (22) 18/03/2020 (71) TYME, INC (US) (86) PCT US2020/023299 de 18/03/2020 (87) WO 2020/197875 de 01/10/2020 Apresentar, em até 60 (sessenta) dias, a tradução simples da folha de rosto da certidão de depósito da prioridade US 62/822,242 de 22/03/2019 ou declaração contendo, obrigatoriamente, todos os dados identificadores desta (número de pedido, data do depósito, país de origem, titular e inventor), conforme o Art. 15 da Portaria 39/2021, uma vez que não foi possível determinar os inventores da prioridade, informação necessária para o exame.
<b>(21) BR 11 2021 018734-0</b>	Código 1.5 - Exigências Diversas (22) 24/03/2020 (71) UNIVERSITY HEALTH NETWORK (CA) (86) PCT IB2020/052776 de 24/03/2020 (87) WO 2020/194195 de 01/10/2020 Apresentar, em até 60 (sessenta) dias, a tradução simples da folha de rosto da certidão de depósito da prioridade US 62/823,487 de 25/03/2019 ou declaração contendo, obrigatoriamente, todos os dados identificadores desta (número de pedido, data do depósito, país de origem, titular e inventor), conforme o Art. 15 da Portaria 39/2021, uma vez que não foi possível determinar o(s) inventores da prioridade, informação necessária para o exame.
<b>(21) BR 11 2021 018736-7</b>	Código 1.5 - Exigências Diversas (22) 20/03/2020 (71) APERGY ESP SYSTEMS, LLC (US) (86) PCT US2020/023952 de 20/03/2020 (87) WO 2020/198043 de 01/10/2020 Apresentar, em até 60 (sessenta) dias, a tradução simples da folha de rosto da certidão de depósito da prioridade US 16/361,549 de 22/03/2019 ou declaração

---

contendo, obrigatoriamente, todos os dados identificadores desta (número de pedido, data do depósito, país de origem, titular e inventor), conforme o Art. 15 da Portaria 39/2021, uma vez que essa informação é necessária para o exame.

---

**(21) BR 11 2021 018740-5**

Código 1.5 - Exigências Diversas

(22) 25/03/2020

(71) OETIKER TOOL CORPORATION (US)

(86) PCT US2020/024630 de 25/03/2020

(87) WO 2020/210029 de 15/10/2020

Apresentar, em até 60 (sessenta) dias, a tradução simples da folha de rosto da certidão de depósito da prioridade US 62/833,184 de 12/04/2019 ou declaração contendo, obrigatoriamente, todos os dados identificadores desta (número de pedido, data do depósito, país de origem, titular e inventor), conforme o Art. 15 da Portaria 39/2021, uma vez que não foi possível determinar os inventores, informação necessária para o exame.

---

**(21) BR 11 2021 018741-3**

Código 1.5 - Exigências Diversas

(22) 02/04/2020

(71) ORTHOPEDIATRICS CORP. (US)

(86) PCT US2020/026477 de 02/04/2020

(87) WO 2020/206182 de 08/10/2020

Apresentar, em até 60 (sessenta) dias, a tradução simples da folha de rosto da certidão de depósito da prioridade US 62/828,837 de 03/04/2019 ou declaração contendo, obrigatoriamente, todos os dados identificadores desta (número de pedido, data do depósito, país de origem, titular e inventor), conforme o Art. 15 da Portaria 39/2021, uma vez que essa informação é necessária para o exame.

---

**(21) BR 11 2021 018745-6**

Código 1.5 - Exigências Diversas

(22) 01/04/2020

(71) GROZ-BECKERT KG (DE)

(86) PCT EP2020/059304 de 01/04/2020

(87) WO 2020/201380 de 08/10/2020

Apresentar, em até 60 (sessenta) dias, a tradução simples da folha de rosto da certidão de depósito da prioridade EP 19166731.0 de 02/04/2019 ou declaração contendo, obrigatoriamente, todos os dados identificadores desta (número de pedido, data do depósito, país de origem, titular e inventor), conforme o Art. 15 da Portaria 39/2021, uma vez que essa informação é necessária para o exame.

---

**(21) BR 11 2021 019148-8**

Código 1.5 - Exigências Diversas

(22) 07/02/2020

(71) ROBERT BOSCH GMBH (DE)

(86) PCT EP2020/053108 de 07/02/2020

(87) WO 2020/200553 de 08/10/2020



---

Apresentar, em até 60 (sessenta) dias, a tradução simples da folha de rosto da certidão de depósito da prioridade DE 10 2019 204 754.8 de 03/04/2019 ou declaração contendo, obrigatoriamente, todos os dados identificadores desta (número de pedido, data do depósito, país de origem, titular e inventor), conforme o Art. 15 da Portaria 39/2021, uma vez que essa informação é necessária para o exame.

---

**(21) BR 11 2021 019151-8**

Código 1.5 - Exigências Diversas

(22) 25/03/2020

(71) KALIUM HEALTH LTD (GB)

(86) PCT GB2020/050797 de 25/03/2020

(87) WO 2020/193974 de 01/10/2020

Apresentar, em até 60 (sessenta) dias, a tradução simples da folha de rosto da certidão de depósito da prioridade GB 1904137.5 de 26/03/2019 ou declaração contendo, obrigatoriamente, todos os dados identificadores desta (número de pedido, data do depósito, país de origem, titular e inventor), conforme o Art. 15 da Portaria 39/2021, uma vez que essa informação é necessária para o exame.

---

**(21) BR 11 2021 019155-0**

Código 1.5 - Exigências Diversas

(22) 23/03/2020

(71) SHENZHEN CHIPSCREEN BIOSCIENCES CO., LTD. (CN)

(86) PCT CN2020/080579 de 23/03/2020

(87) WO 2020/192606 de 01/10/2020

Apresentar, em até 60 (sessenta) dias, a tradução simples da folha de rosto da certidão de depósito da prioridade CN 201910228411.9 de 25/03/2019 ou declaração contendo, obrigatoriamente, todos os dados identificadores desta (número de pedido, data do depósito, país de origem, titular e inventor), conforme o Art. 15 da Portaria 39/2021, uma vez que essa informação é necessária para o exame.

---

**(21) BR 11 2021 019168-2**

Código 1.5 - Exigências Diversas

(22) 03/04/2020

(71) LIEBHERR-WERK BIBERACH GMBH (DE)

(86) PCT EP2020/059489 de 03/04/2020

(87) WO 2020/201473 de 08/10/2020

Apresentar, em até 60 (sessenta) dias, a tradução simples da folha de rosto da certidão de depósito da prioridade DE 10 2019 108 689.2 de 03/04/2019 ou declaração contendo, obrigatoriamente, todos os dados identificadores desta (número de pedido, data do depósito, país de origem, titular e inventor), conforme o Art. 15 da Portaria 39/2021, uma vez que essa informação é necessária para o exame.

---

**(21) BR 11 2021 019170-4**

Código 1.5 - Exigências Diversas

---

(22) 27/03/2020

(71) PTC THERAPEUTICS, INC. (US)

(86) PCT US2020/025532 de 27/03/2020

(87) WO 2020/198705 de 01/10/2020

Apresentar, em até 60 (sessenta) dias, a tradução simples da folha de rosto da certidão de depósito da prioridade US 62/825,017 de 27/03/2019 ou declaração contendo, obrigatoriamente, todos os dados identificadores desta (número de pedido, data do depósito, país de origem, titular e inventor), conforme o Art. 15 da Portaria 39/2021, uma vez que essa informação é necessária para o exame.

---

**(21) BR 11 2021 019173-9**

Código 1.5 - Exigências Diversas

(22) 16/03/2020

(71) TVS MOTOR COMPANY LIMITED (IN)

(86) PCT IN2020/050239 de 16/03/2020

(87) WO 2020/194329 de 01/10/2020

Apresentar, em até 60 (sessenta) dias, a tradução simples da folha de rosto da certidão de depósito da prioridade IN 201941011379 de 24/03/2019 ou declaração contendo, obrigatoriamente, todos os dados identificadores desta (número de pedido, data do depósito, país de origem, titular e inventor), conforme o Art. 15 da Portaria 39/2021, uma vez que essa informação é necessária para o exame.

---

**(21) BR 11 2021 019174-7**

Código 1.5 - Exigências Diversas

(22) 17/03/2020

(71) AGCO CORPORATION (US)

(86) PCT IB2020/052420 de 17/03/2020

(87) WO 2020/250044 de 17/12/2020

Apresentar, em até 60 (sessenta) dias, a tradução simples da folha de rosto da certidão de depósito da prioridade US 62/860,991 de 13/06/2019 ou declaração contendo, obrigatoriamente, todos os dados identificadores desta (número de pedido, data do depósito, país de origem, titular e inventor), conforme o Art. 15 da Portaria 39/2021, uma vez que essa informação é necessária para o exame.

---

**(21) BR 11 2021 019396-0**

Código 1.5 - Exigências Diversas

(22) 27/03/2020

(71) OERLIKON AM GMBH (DE)

(86) PCT EP2020/058761 de 27/03/2020

(87) WO 2020/193763 de 01/10/2020

Apresente o complemento do texto em português, adaptado à norma vigente, do pedido conforme depósito internacional inicial (relatório descritivo e desenho, se houver), conforme determina a Resolução INPI PR nº 77/2013 de 18/03/2013, Art. 5º e 7º.

---

<b>(21) BR 11 2021 019400-2</b>	<p>Código 1.5 - Exigências Diversas (22) 24/03/2020 (71) SYNGENTA CROP PROTECTION AG (CH) (86) PCT US2020/024440 de 24/03/2020 (87) WO 2020/205334 de 08/10/2020</p> <p>Com base na Portaria 405 de 21/12/2020, solicita-se que seja apresentado, em até 60(sessenta) dias, novo conteúdo de listagem de sequência, pois o conteúdo apresentado na petição nº 870210109844 26/11/2021 possui ausência do campo obrigatório 150 e 151</p>
<b>(21) BR 11 2021 019402-9</b>	<p>Código 1.5 - Exigências Diversas (22) 27/03/2020 (71) TDBT IP INC. (US) (86) PCT US2020/025498 de 27/03/2020 (87) WO 2020/205645 de 08/10/2020</p> <p>Apresente o complemento do texto em português, adaptado à norma vigente, do pedido conforme depósito internacional inicial (relatório descritivo e desenho, se houver), conforme determina a Resolução INPI PR nº 77/2013 de 18/03/2013, Art. 5º e 7º.</p>
<b>(21) BR 11 2021 019656-0</b>	<p>Código 1.5 - Exigências Diversas (22) 01/04/2020 (71) VENATORX PHARMACEUTICALS, INC. (US) (86) PCT US2020/026114 de 01/04/2020 (87) WO 2020/205932 de 08/10/2020</p> <p>Apresente o relatório descritivo.</p>
<b>(21) BR 11 2021 019734-6</b>	<p>Código 1.5 - Exigências Diversas (22) 01/04/2020 (71) THE COCA-COLA COMPANY (US) (86) PCT US2020/026185 de 01/04/2020 (87) WO 2020/205978 de 08/10/2020</p> <p>Com base na Portaria 405 de 21/12/2020, solicita-se que seja apresentado, em até 60(sessenta) dias, novo conteúdo de listagem de sequência, pois o conteúdo apresentado na petição nº 870210109844 26/11/2021 possui ausência do campo obrigatório 150 e 151</p>
<b>(21) BR 11 2021 019768-0</b>	<p>Código 1.5 - Exigências Diversas (22) 03/04/2020 (71) ALEXIUM, INC. (US) (86) PCT US2020/026662 de 03/04/2020 (87) WO 2020/206318 de 08/10/2020</p> <p>Apresentar nova via dos desenhos, pois nos desenhos apresentados, surge no</p>

---

topo da página o número do WO/ PCT.

---

**(21) BR 11 2021 019935-7**

Código 1.5 - Exigências Diversas

(22) 02/04/2020

(71) FONDAZIONE ISTITUTO ITALIANO DI TECNOLOGIA 65% (IT) ;  
FONDAZIONE TELETHON - 30% (IT) ; ALMA MATER STUDIORUM -  
UNIVERSITA' DI BOLOGNA - 3% (IT) ; UNIVERSITA' DEGLI STUDI DI  
GENOVA - 2% (IT)

(86) PCT IB2020/053158 de 02/04/2020

(87) WO 2020/202072 de 08/10/2020

Solicita-se apresentar esclarecimentos a respeito de divergência nos nomes dos depositantes constantes das petições apresentadas, a fim de regularizar o cadastro dos mesmos, uma vez que estão distintos da publicação internacional WO/2020/202072, de 08/10/2020.

---

**(21) BR 11 2021 019959-4**

Código 1.5 - Exigências Diversas

(22) 15/04/2020

(71) NOVO NORDISK A/S (DK)

(86) PCT EP2020/060579 de 15/04/2020

(87) WO 2020/212415 de 22/10/2020

Solicita-se apresentar novo conteúdo de listagem de sequências biológicas, nos moldes da portaria INPI 405, de 21/12/2020, uma vez que o conteúdo da listagem apresentada possui omissão de campos obrigatórios (campos 150-151).

---

**(21) BR 11 2021 019989-6**

Código 1.5 - Exigências Diversas

(22) 24/04/2020

(71) HORIBA ABX SAS (FR) ; CENTRE NATIONAL DE LA RECHERCHE  
SCIENTIFIQUE (CNRS) (FR) ; UNIVERSITE DE MONTPELLIER (FR)

(86) PCT EP2020/061564 de 24/04/2020

(87) WO 2020/216952 de 29/10/2020

Solicita-se apresentar esclarecimentos que regularizem divergência no nome de inventor constante da petição inicial (Franck NLcloud), uma vez que se encontra distinto do constante da publicação internacional WO/2020/216952, de 29/10/2020 (Franck NLcloud).

---

**(21) BR 11 2021 020002-9**

Código 1.5 - Exigências Diversas

(22) 03/04/2020

(71) SILVANO PASCUCI (IT)

(86) PCT IT2020/050087 de 03/04/2020

(87) WO 2020/202237 de 08/10/2020

Solicita-se regularizar o documento de procuração apresentado, uma vez que não constam local e data de assinatura e possui nome de procurador

---

representante distinto dos dados informados no formulário de entrada na fase nacional.

---

**(21) BR 11 2021 020029-0**

Código 1.5 - Exigências Diversas  
(22) 03/04/2020  
(71) FMC TECHNOLOGIES, INC. (US)  
(86) PCT US2020/026638 de 03/04/2020  
(87) WO 2020/206298 de 08/10/2020  
Apresente o relatório descritivo.

---

**(21) BR 11 2021 020162-9**

Código 1.5 - Exigências Diversas  
(22) 09/04/2020  
(71) NATIVE MICROBIALS, INC. (US)  
(86) PCT US2020/027381 de 09/04/2020  
(87) WO 2020/210431 de 15/10/2020  
Apresentar, em até 60 (sessenta) dias, tradução completa do pedido, adaptada à norma vigente, conforme consta no depósito internacional inicial PCT/US2020/027381 de 09/04/2020, pois a mesma não foi apresentada até o momento.

---

**(21) BR 11 2021 020278-1**

Código 1.5 - Exigências Diversas  
(22) 08/04/2019  
(71) THE UNIVERSITY OF BIRMINGHAM (GB) ; GUANGZHOU INSTITUTES OF BIOMEDICINE AND HEALTH, CHINESE ACADEMY OF SCIENCES (CN)  
(86) PCT CN2019/081767 de 08/04/2019  
(87) WO 2020/206594 de 15/10/2020  
Apresente o complemento do texto em português, adaptado à norma vigente, do pedido conforme depósito internacional inicial (relatório descritivo e desenho, se houver), conforme determinaa Resolução INPI PR nº 77/2013 de 18/03/2013, Art. 5º e 7º

---

**(21) BR 11 2021 020304-4**

Código 1.5 - Exigências Diversas  
(22) 08/04/2020  
(71) UNIVERSITAT AUTONOMA DE BARCELONA (ES) ; INSTITUT RECERCA HOSPITAL DE LA SANTA CREU I SANT PAU (ES) ; CONSORCIO CENTRO DE INVESTIGACIÓN BIOMÉDICA EN RED, M.P. (CIBER) (ES)  
(86) PCT EP2020/059994 de 08/04/2020  
(87) WO 2020/208065 de 15/10/2020  
Apresente o complemento do texto em português, adaptado à norma vigente, do pedido conforme depósito internacional inicial (relatório descritivo e desenho, se houver), conforme determinaa Resolução INPI PR nº 77/2013 de 18/03/2013, Art. 5º e 7º

---

<b>(21) BR 11 2021 020328-1</b>	Código 1.5 - Exigências Diversas (22) 09/04/2020 (71) BIOGEN INC (US) (86) PCT US2020/027460 de 09/04/2020 (87) WO 2020/210486 de 15/10/2020 Apresente o complemento do texto em português, adaptado à norma vigente, do pedido conforme depósito internacional inicial (relatório descritivo e desenho, se houver), conforme determina Resolução INPI PR nº 77/2013 de 18/03/2013, Art. 5º e 7º.
<b>(21) BR 11 2021 020426-1</b>	Código 1.5 - Exigências Diversas (22) 08/06/2020 (71) ADIMAB, LLC (US) (86) PCT US2020/036657 de 08/06/2020 (87) WO 2020/247932 de 10/12/2020 Apresentar a tradução simples da folha de rosto da certidão de depósito da prioridade US 62/858,968 de 07/06/2019 ou declaração contendo, obrigatoriamente, todos os dados identificadores desta (depositante(s), inventor(es), número de registro, data de depósito e título), conforme o Art. 15 da Portaria 39/2021. O documento apresentado não está traduzido.
<b>(21) BR 11 2021 020431-8</b>	Código 1.5 - Exigências Diversas (22) 23/04/2020 (71) NEMAK, S.A.B. DE C.V. (MX) (86) PCT IB2020/053845 de 23/04/2020 (87) WO 2020/217199 de 29/10/2020 1) Apresentar, em até 60 (sessenta) dias, documentos comprobatórios que expliquem e regularizem a divergência nos nomes dos inventores constantes na publicação internacional WO/2020/217199 de 29/10/2020 como GERALD KLAUS e DIRK SCHNUBEL e os constantes no formulário da petição inicial nº 870210094059 de 11/10/2021 como GERALD DR. KLAUS e DIRK DR. SCHNUBEL uma vez que não houve envio de documento comprovando que os nome correto do inventor é o declarado na entrada nacional. 2) Apresentar a tradução simples da folha de rosto da certidão de depósito da prioridade DE 10 2019 110 580.3 de 24/04/2019 ou declaração contendo, obrigatoriamente, todos os dados identificadores desta (depositante(s), inventor(es), número de registro, data de depósito e título), conforme o Art. 15 da Portaria 39/2021. O documento apresentado não está traduzido.
<b>(21) BR 11 2021 020437-7</b>	Código 1.5 - Exigências Diversas (22) 13/04/2020 (71) FLAGSHIP PIONEERING INNOVATIONS VI, LLC (US) (86) PCT US2020/028007 de 13/04/2020 (87) WO 2020/214542 de 22/10/2020

---

1) Apresentar, em até 60 (sessenta) dias, documentos comprobatórios que expliquem e regularizem a divergência no nome do inventor constante na publicação internacional WO/2020/214542 de 22/10/2020 como JOHN PATRICK CASEY JR constante no formulário da petição inicial nº 870210094098 de 11/10/2021 como JOHN PATRICK JR CASEY uma vez que não houve envio de documento comprovando que os nome correto do inventor é o declarado na entrada nacional. 2) Apresentar a tradução simples da folha de rosto da certidão de depósito das prioridades US 62/833,685 de 13/04/2020 e US 62/848,482 de 15/05/2019 ou declaração contendo, obrigatoriamente, todos os dados identificadores destas (depositante(s), inventor(es), número de registro, data de depósito e título), conforme o Art. 15 da Portaria 39/2021. A tradução apresentada não possui todos os dados identificadores necessários.

---

**(21) BR 11 2021 020439-3**

Código 1.5 - Exigências Diversas

(22) 08/04/2020

(71) NOVOZYMES A/S (DK)

(86) PCT EP2020/059965 de 08/04/2020

(87) WO 2020/208056 de 15/10/2020

Com base na Portaria 405 de 21/12/2020, solicita-se que seja apresentado, em até 60 (sessenta) dias, novo conteúdo de listagem de sequência pois o conteúdo apresentado na petição nº 870210094114 de 11/10/2021 possui informações divergentes do pedido em questão e também deverá ser incluído na resposta o campo <140>/<141> uma vez que o depositante já possui o número do pedido no Brasil.

---

**(21) BR 11 2021 020447-4**

Código 1.5 - Exigências Diversas

(22) 16/04/2020

(71) ALPINE IMMUNE SCIENCES, INC. (US)

(86) PCT US2020/028601 de 16/04/2020

(87) WO 2020/214867 de 22/10/2020

1) Apresentar a tradução simples da folha de rosto da certidão de depósito das prioridades US 62/835,488 de 17/04/2019, US 62/855,830 de 31/05/2019, US 62/931,212 de 05/11/2019, US 62/945,071 de 06/12/2019, US 62/962,832 de 17/01/2020 e US 62/987,854 de 10/03/2020 ou declaração contendo, obrigatoriamente, todos os dados identificadores destas (depositante(s), inventor(es), número de registro, data de depósito e título), conforme o Art. 15 da Portaria 39/2021. O documento apresentado não está traduzido. 2) Com base na Portaria 405 de 21/12/2020, solicita-se que seja apresentado, em até 60 (sessenta) dias, novo conteúdo de listagem de sequência contendo todos os campos obrigatórios, uma vez que a listagem apresentada na petição nº 870210094152 de 11/10/2021 está com as datas em formato incorreto.

---

**(21) BR 11 2021 020451-2**

Código 1.5 - Exigências Diversas

(22) 10/04/2020

---

(71) UNIVERSITY OF PITTSBURGH-OF THE COMMONWEALTH SYSTEM OF HIGHER EDUCATION (US)

(86) PCT US2020/027783 de 10/04/2020

(87) WO 2020/210710 de 15/10/2020

1) Apresentar a tradução simples da folha de rosto da certidão de depósito da prioridade US 62/832,492 de 11/04/2019 ou declaração contendo, obrigatoriamente, todos os dados identificadores desta (depositante(s), inventor(es), número de registro, data de depósito e título), conforme o Art. 15 da Portaria 39/2021. O documento apresentado não está traduzido. 2) Apresentar, em até 60 (sessenta) dias, os documentos de cessão para a prioridade traduzido conforme determina o Art 21 da Portaria 39 de 23/08/2021 uma vez que na petição nº 870210094164 de 11/10/2021 foi apresentado somente documento sem estar em língua vernácula. A tradução pode ser simples, sem necessidade de notariação ou legalização da mesma.

---

**(21) BR 11 2021 020467-9**

Código 1.5 - Exigências Diversas

(22) 11/03/2020

(71) PANASONIC INTELLECTUAL PROPERTY CORPORATION OF AMERICA (US)

(86) PCT SG2020/050128 de 11/03/2020

(87) WO 2020/218970 de 29/10/2020

Apresentar a tradução simples da folha de rosto da certidão de depósito da prioridade SG 10201903821U de 26/04/2019 ou declaração contendo, obrigatoriamente, todos os dados identificadores desta (depositante(s), inventor(es), número de registro, data de depósito e título), conforme o Art. 15 da Portaria 39/2021. O documento apresentado não está traduzido.

---

**(21) BR 11 2021 020476-8**

Código 1.5 - Exigências Diversas

(22) 20/04/2020

(71) SMF-HOLDING GMBH (DE)

(86) PCT EP2020/060958 de 20/04/2020

(87) WO 2020/221609 de 05/11/2020

Apresentar a tradução simples da folha de rosto da certidão de depósito da prioridade EP 19172022.6 de 30/04/2019 ou declaração contendo, obrigatoriamente, todos os dados identificadores desta (depositante(s), inventor(es), número de registro, data de depósito e título), conforme o Art. 15 da Portaria 39/2021. O documento apresentado não está traduzido.

---

**(21) BR 11 2021 020478-4**

Código 1.5 - Exigências Diversas

(22) 24/04/2020

(71) CLARIANT INTERNATIONAL LTD (CH)

(86) PCT EP2020/061458 de 24/04/2020

(87) WO 2020/239339 de 03/12/2020

Apresentar a tradução simples da folha de rosto da certidão de depósito da



---

prioridade US 16/424,161 de 28/05/2019 ou declaração contendo, obrigatoriamente, todos os dados identificadores desta (depositante(s), inventor(es), número de registro, data de depósito e título), conforme o Art. 15 da Portaria 39/2021. O documento apresentado não está traduzido.

---

**(21) BR 11 2021 020488-1**

Código 1.5 - Exigências Diversas

(22) 01/05/2020

(71) ASCEND PERFORMANCE MATERIALS OPERATIONS LLC (US)

(86) PCT US2020/031038 de 01/05/2020

(87) WO 2020/223638 de 05/11/2020

Apresentar a tradução simples da folha de rosto da certidão de depósito da prioridade US 62/841,485 de 01/05/2019 ou declaração contendo, obrigatoriamente, todos os dados identificadores desta (depositante(s), inventor(es), número de registro, data de depósito e título), conforme o Art. 15 da Portaria 39/2021. O documento apresentado não está traduzido.

---

**(21) BR 11 2021 020532-2**

Código 1.5 - Exigências Diversas

(22) 17/04/2020

(71) JANSSEN BIOTECH, INC. (US)

(86) PCT IB2020/053683 de 17/04/2020

(87) WO 2020/212947 de 22/10/2020

Com base na legislação vigente, apresentar novo conteúdo de listagem de sequência, pois na listagem, apresentada, no campo 110, foi inserido o nome dos inventores, mas deveria constar, apenas, o nome do depositante.

---

**(21) BR 11 2021 020742-2**

Código 1.5 - Exigências Diversas

(22) 16/04/2020

(71) SCODEV INTERNATIONAL B.V. (NL)

(86) PCT EP2020/060730 de 16/04/2020

(87) WO 2020/212504 de 22/10/2020

Apresente o complemento do texto em português, adaptado à norma vigente, do pedido conforme depósito internacional inicial (relatório descritivo e desenho, se houver), conforme determina a Resolução INPI PR nº 77/2013 de 18/03/2013, Art. 5º e 7º.

---

**(21) BR 11 2021 020765-1**

Código 1.5 - Exigências Diversas

(22) 16/04/2020

(71) VIRENTIA INNOVATION INC. (CA)

(86) PCT CA2020/050507 de 16/04/2020

(87) WO 2020/210907 de 22/10/2020

Apresentar, em até 60 (sessenta) dias, tradução completa do pedido, adaptada à norma vigente, conforme consta no depósito internacional inicial PCT CA2020/050507 de 16/04/2020, pois a mesma não foi apresentada até o

---

momento.

---

**(21) BR 11 2021 020779-1**

Código 1.5 - Exigências Diversas

(22) 17/04/2020

(71) IGENOMIX, S.L. (ES)

(86) PCT EP2020/060878 de 17/04/2020

(87) WO 2020/212580 de 22/10/2020

Apresentar, em até 60 (sessenta) dias, tradução completa do pedido, adaptada à normavigente, conforme consta no depósito internacional inicial PCT EP2020/060878 de 17/04/2020, pois a mesma não foi apresentada até o momen

---

**(21) BR 11 2021 020859-3**

Código 1.5 - Exigências Diversas

(22) 24/04/2020

(71) F. HOFFMANN-LA ROCHE AG (CH)

(86) PCT EP2020/061413 de 24/04/2020

(87) WO 2020/216879 de 29/10/2020

Com base na Portaria 405 de 21/12/2020, solicita-se que seja apresentado, em até 60 (sessenta) dias, novo conteúdo de listagem de sequência pois o conteúdo apresentado na petição nº 870210096047 de 18/10/2021 não possui todos os campos obrigatórios informados, não constando os campos <140>/<141>.

---

**(21) BR 11 2021 020867-4**

Código 1.5 - Exigências Diversas

(22) 17/04/2020

(71) GENENTECH, INC. (US)

(86) PCT US2020/028828 de 17/04/2020

(87) WO 2020/214995 de 22/10/2020

Com base na Portaria 405 de 21/12/2020, solicita-se que seja apresentado, em até 60 (sessenta) dias, novo conteúdo de listagem de sequência pois o conteúdo apresentado na petição nº870210096071 de 18/10/2021 não possui todos os campos obrigatórios informados, não constando os campos <140>/<141> .

---

**(21) BR 11 2021 021047-4**

Código 1.5 - Exigências Diversas

(22) 24/04/2020

(71) STROKE THERAPEUTICS, INC. (US)

(86) PCT US2020/029897 de 24/04/2020

(87) WO 2020/219934 de 29/10/2020

Apresentar, em até 60 (sessenta) dias, tradução completa do pedido, adaptada à normavigente, conforme consta no depósito internacional inicial PCT US2020/029897 de 24/04/2020, pois a mesma não foi apresentada até o momento.

---

<b>(21) BR 11 2021 021073-3</b>	<p>Código 1.5 - Exigências Diversas (22) 21/04/2020 (71) MVN ENTERTAINMENT L.P. (US) (86) PCT US2020/029033 de 21/04/2020 (87) WO 2020/219403 de 29/10/2020 Apresentar, em até 60 (sessenta) dias, tradução completa do pedido, adaptada à normavigente, conforme consta no depósito internacional inicial PCT US2020/029033 de 21/04/2020, pois a mesma não foi apresentada até o momento.</p>
<b>(21) BR 11 2021 021078-4</b>	<p>Código 1.5 - Exigências Diversas (22) 25/04/2019 (71) BEIJING XIAOMI MOBILE SOFTWARE CO., LTD. (CN) (86) PCT CN2019/084375 de 25/04/2019 (87) WO 2020/215288 de 29/10/2020 Apresentar, em até 60 (sessenta) dias, tradução completa do pedido, adaptada à normavigente, conforme consta no depósito internacional inicial 870210097087 de 21/10/2021, pois a mesma não foi apresentada até o momento.</p>
<b>(21) BR 11 2021 021095-4</b>	<p>Código 1.5 - Exigências Diversas (22) 23/04/2020 (71) GENEDIT INC. (US) (86) PCT US2020/029660 de 23/04/2020 (87) WO 2020/219776 de 29/10/2020</p>
<b>(21) BR 11 2021 021101-2</b>	<p>Código 1.5 - Exigências Diversas (22) 21/04/2020 (71) CHEVRON U.S.A. INC. (US) (86) PCT IB2020/053747 de 21/04/2020 (87) WO 2020/217163 de 29/10/2020 Apresentar, em até 60 (sessenta) dias, novas folhas de (relatório descritivo) adaptadas ao Art.39 da Instrução Normativa 31/2013 uma vez que o conteúdo enviado na petição nº870210103730 de 10/11/2021 encontra-se fora da norma.</p>
<b>(21) BR 11 2021 021281-7</b>	<p>Código 1.5 - Exigências Diversas (22) 23/04/2020 (71) JOINT STOCK COMPANY BIOCAD (RU) (86) PCT RU2020/050080 de 23/04/2020 (87) WO 2020/218951 de 29/10/2020 Com base na Portaria 405 de 21/12/2020, solicita-se que seja apresentado, em até 60 (sessenta) dias, novo conteúdo de listagem de sequência pois o conteúdo apresentado na petição nº 870210097928 de 22/10/2021 não possui</p>

---

todos os campos obrigatórios informados, não constando os campos <140>/<141>. Além disso, apresente tradução da folha de rosto da prioridade.

---

**(21) BR 11 2021 021357-0**

Código 1.5 - Exigências Diversas

(22) 24/04/2020

(71) PIVOT BIO, INC. (US)

(86) PCT US2020/029831 de 24/04/2020

(87) WO 2020/219893 de 29/10/2020

Com base na Portaria 405 de 21/12/2020, solicita-se que seja apresentado, em até 60 (sessenta) dias, novo conteúdo de listagem de sequência pois o conteúdo apresentado na petição nº 870210098281 de 25/10/2021 não possui todos os campos obrigatórios informados, não constando os campos <140>/<141> .

**Código 1.5.3 - Exigência Anulada**

Anulação da exigência por ter sido indevida. (A toda publicação que envolva anulação de ato ou despacho caberá justificativa no processo administrativo.)

---

**(21) BR 11 2021 016056-6 A2** Código 1.5.3 - Exigência Anulada  
(22) 13/02/2020  
(71) INTEGRAL MOLECULAR, INC. (US)  
(86) PCT US2020/018087 de 13/02/2020  
(87) WO 2020/168059 de 20/08/2020  
Anulada a publicação código 1.5 na RPI nº 2649 de 13/10/2021 por ter sido indevida.

---

**(21) BR 11 2021 018084-2 A2** Código 1.5.3 - Exigência Anulada  
(22) 12/03/2020  
(71) SHOWA UNIVERSITY (JP) ; TMS CO., LTD. (JP)  
(86) PCT JP2020/010967 de 12/03/2020  
(87) WO 2020/184691 de 17/09/2020  
Anulada a publicação código 1.5 na RPI nº 2655 de 23/11/2021 por ter sido indevida.

---

**(21) BR 11 2021 018104-0 A2** Código 1.5.3 - Exigência Anulada  
(22) 11/03/2020  
(71) SCHLUMBERGER TECHNOLOGY B.V. (NL)  
(86) PCT US2020/022003 de 11/03/2020  
(87) WO 2020/185840 de 17/09/2020  
Anulada a publicação código 1.5 na RPI nº 2655 de 23/11/2021 por ter sido indevida.

---

**(21) BR 11 2021 018112-1 A2** Código 1.5.3 - Exigência Anulada  
(22) 13/03/2020  
(71) AMYRIS, INC. (US) ; ANDREW P. KLEIN (US)  
(86) PCT US2020/022741 de 13/03/2020  
(87) WO 2020/190763 de 24/09/2020  
Anulada a publicação código 1.5 na RPI nº 2655 de 23/11/2021 por ter sido indevida.

---

**(21) BR 11 2021 018687-5 A2** Código 1.5.3 - Exigência Anulada  
(22) 20/03/2020  
(71) ALVIT LCS PHARMA LTD. (IL)  
(86) PCT IL2020/050337 de 20/03/2020  
(87) WO 2020/188577 de 24/09/2020  
Anulada a publicação código 1.5 na RPI nº 2655 de 23/11/2021 por ter sido indevida.

---

indevida.

---

**(21) BR 11 2021 018893-2 A2**

Código 1.5.3 - Exigência Anulada

(22) 17/03/2020

(71) TIRTH AGRO TECHNOLOGY PVT. LTD. (IN)

(86) PCT IN2020/050242 de 17/03/2020

(87) WO 2020/194332 de 01/10/2020

Anulada a publicação código 1.5 na RPI nº 2656 de 30/11/2021 por ter sido indevida.

---

**(21) BR 11 2021 020062-2 A2**

Código 1.5.3 - Exigência Anulada

(22) 27/02/2020

(71) TRICLOPS SIGHTS LLC (US)

(86) PCT US2020/020137 de 27/02/2020

(87) WO 2020/205107 de 08/10/2020

Anulada a publicação código 1.5 na RPI nº 2657 de 07/12/2021 por ter sido indevida.

**Código Depósito****Código 2.1 - Pedido de Patente ou Certificado de Adição de Invenção depositado**

Pedido de Patente ou Certificado de adição de invenção protocolizado. O pedido será mantido em sigilo durante 18 (dezoito) meses a contar da data da prioridade mais antiga. Decorrido esse prazo, será publicado para conhecimento público. O depositante pode, porém, requerer a antecipação da publicação. O prazo de sigilo de 18 (dezoito) meses para o pedido de Certificado de Adição de Invenção é contado da data do depósito do pedido principal. Quando houver ocorrido a publicação do pedido principal, o pedido de Certificado de Adição de Invenção será imediatamente publicado. Os depósitos são designados de acordo com a natureza requerida: Invenção, Modelo de Utilidade e Certificado de Adição de Invenção. Os pedidos depositados através do PCT são notificados no subitem 1.1.

---

**(21) BR 10 2016 026706-4** Código 2.1 - Pedido de Patente ou Certificado de Adição de Invenção depositado  
(22) 15/11/2016  
(71) EDUARDO VARELA (BR/RJ)

---

**(21) BR 10 2020 006843-1** Código 2.1 - Pedido de Patente ou Certificado de Adição de Invenção depositado  
(22) 03/04/2020  
(71) COPEL DISTRIBUIÇÃO S/A (BR/PR)

---

**(21) BR 10 2021 002341-4** Código 2.1 - Pedido de Patente ou Certificado de Adição de Invenção depositado  
(22) 08/02/2021  
(71) UNIVERSIDADE FEDERAL DA BAHIA (BR/BA)

---

**(21) BR 10 2021 014559-5** Código 2.1 - Pedido de Patente ou Certificado de Adição de Invenção depositado  
(22) 23/07/2021  
(71) ERWING JOSE GALTIER DOBNIIG LUPO DEI LUPI (BR/SP)

---

**(21) BR 10 2021 014714-8** Código 2.1 - Pedido de Patente ou Certificado de Adição de Invenção depositado  
(22) 27/07/2021  
(71) INSTITUTO FEDERAL DE EDUCACAO CIENCIA E TECNOLOGIA DO TOCANTINS (BR/TO)

<b>(21) BR 10 2021 015120-0</b>	Código 2.1 - Pedido de Patente ou Certificado de Adição de Invenção depositado (22) 30/07/2021 (71) AUTOLIV DEVELOPMENT AB (SE)
<b>(21) BR 10 2021 015128-5</b>	Código 2.1 - Pedido de Patente ou Certificado de Adição de Invenção depositado (22) 30/07/2021 (71) DEERE & COMPANY (US)
<b>(21) BR 10 2021 016192-2</b>	Código 2.1 - Pedido de Patente ou Certificado de Adição de Invenção depositado (22) 16/08/2021 (71) ROBOTREND MOBILIDADE, LOGÍSTICA E SIMULAÇÃO LTDA (BR/SC) ; PAULO CESAR FARACO GUIMARAES (BR/SC)
<b>(21) BR 10 2021 016623-1</b>	Código 2.1 - Pedido de Patente ou Certificado de Adição de Invenção depositado (22) 20/08/2021 (71) EZEQUIEL MIQUEIAS MARQUES (BR/SP)
<b>(21) BR 10 2021 017935-0</b>	Código 2.1 - Pedido de Patente ou Certificado de Adição de Invenção depositado (22) 10/09/2021 (71) UNIVERSIDADE ESTADUAL PAULISTA JULIO DE MESQUITA FILHO (BR/SP)
<b>(21) BR 10 2021 017988-0</b>	Código 2.1 - Pedido de Patente ou Certificado de Adição de Invenção depositado (22) 10/09/2021 (71) RCPLAST INDÚSTRIA DE ARTEFATOS PLASTICOS EIRELLI (BR/SP)
<b>(21) BR 10 2021 018616-0</b>	Código 2.1 - Pedido de Patente ou Certificado de Adição de Invenção depositado (22) 19/09/2021 (71) MARCOS AGNOLETTO (BR/SP)
<b>(21) BR 10 2021 018619-4</b>	Código 2.1 - Pedido de Patente ou Certificado de Adição de Invenção depositado (22) 19/09/2021 (71) MARCOS AGNOLETTO (BR/SP)
<b>(21) BR 10 2021 018663-1</b>	Código 2.1 - Pedido de Patente ou Certificado de Adição de Invenção



---

	depositado (22) 20/09/2021 (71) RODRIGO FERREIRA LISBOA (BR/GO)
<b>(21) BR 10 2021 018829-4</b>	Código 2.1 - Pedido de Patente ou Certificado de Adição de Invenção depositado (22) 21/09/2021 (71) LEANDRO CELANO PEREIRA (BR/RJ)
<b>(21) BR 10 2021 018835-9</b>	Código 2.1 - Pedido de Patente ou Certificado de Adição de Invenção depositado (22) 22/09/2021 (71) UNIVERSIDADE ESTADUAL DE LONDRINA (BR/PR)
<b>(21) BR 10 2021 018839-1</b>	Código 2.1 - Pedido de Patente ou Certificado de Adição de Invenção depositado (22) 22/09/2021 (71) CELSO LUÍS CASALE (BR/SP)
<b>(21) BR 10 2021 019138-4</b>	Código 2.1 - Pedido de Patente ou Certificado de Adição de Invenção depositado (22) 24/09/2021 (71) UNIVERSIDADE ESTADUAL PAULISTA JULIO DE MESQUITA FILHO (BR/SP)
<b>(21) BR 10 2021 019218-6</b>	Código 2.1 - Pedido de Patente ou Certificado de Adição de Invenção depositado (22) 27/09/2021 (71) UNIVERSIDADE FEDERAL RURAL DE PERNAMBUCO (BR/PE)
<b>(21) BR 10 2021 019631-9</b>	Código 2.1 - Pedido de Patente ou Certificado de Adição de Invenção depositado (22) 30/09/2021 (71) JOSÉ LUIZ TOGNI (BR/SP)
<b>(21) BR 10 2021 019632-7</b>	Código 2.1 - Pedido de Patente ou Certificado de Adição de Invenção depositado (22) 30/09/2021 (71) POLY-CLIP SYSTEM GMBH & CO. KG (DE)
<b>(21) BR 10 2021 019636-0</b>	Código 2.1 - Pedido de Patente ou Certificado de Adição de Invenção depositado (22) 30/09/2021

---

(71) SAFE WATER BRASIL LTDA - EPP (BR/SP)

---

**(21) BR 10 2021 019637-8** Código 2.1 - Pedido de Patente ou Certificado de Adição de Invenção depositado  
(22) 30/09/2021  
(71) UNIVERSIDADE FEDERAL DE OURO PRETO - UFOP (BR/MG) ;  
UNIVERSIDADE REGIONAL INTEGRADA DO ALTO URUGUAI E DAS  
MISSÕES - URI (BR/RS)

---

**(21) BR 10 2021 019638-8** Código 2.1 - Pedido de Patente ou Certificado de Adição de Invenção depositado  
(22) 30/09/2021  
(71) ENCAMINHEI .COM INTERMEDIações EIRELI (BR/SP)

---

**(21) BR 10 2021 019680-7** Código 2.1 - Pedido de Patente ou Certificado de Adição de Invenção depositado  
(22) 30/09/2021  
(71) MARINA DE OLIVEIRA STUGINSKI (BR/SP)

---

**(21) BR 10 2021 019791-9** Código 2.1 - Pedido de Patente ou Certificado de Adição de Invenção depositado  
(22) 01/10/2021  
(71) DIEGO PASETTI DE SOUZA PESTANA BRITTO (BR/SP) ; THIAGO  
PASETTI DE SOUZA PESTANA BRITTO (BR/SP)

---

**(21) BR 10 2021 019816-8** Código 2.1 - Pedido de Patente ou Certificado de Adição de Invenção depositado  
(22) 01/10/2021  
(71) TECSOIL AUTOMAÇÃO E SISTEMAS S.A. (BR/SP)

---

**(21) BR 10 2021 020095-2** Código 2.1 - Pedido de Patente ou Certificado de Adição de Invenção depositado  
(22) 06/10/2021  
(71) APARECIDO TIMOTEO MARTINS (BR/SC)

---

**(21) BR 10 2021 020458-3** Código 2.1 - Pedido de Patente ou Certificado de Adição de Invenção depositado  
(22) 11/10/2021  
(71) VANIN ALVES FERREIRA (BR/MG)

---

**(21) BR 10 2021 020465-6** Código 2.1 - Pedido de Patente ou Certificado de Adição de Invenção depositado  
(22) 13/10/2021

---

(71) FABIO ARRUDA CÂMARA (BR/PE) ; HSF ENTRETENIMENTO E PROMOÇÃO DE EVENTOS ESPORTIVOS - EIRELI (BR/PE)

---

**(21) BR 10 2021 020468-0** Código 2.1 - Pedido de Patente ou Certificado de Adição de Invenção depositado  
 (22) 13/10/2021  
 (71) NEY TAVARES LIMA NETO (BR/RN) ; GUARACY LYRA DA FONSECA JÚNIOR (BR/PE)

---

**(21) BR 10 2021 020470-2** Código 2.1 - Pedido de Patente ou Certificado de Adição de Invenção depositado  
 (22) 13/10/2021  
 (71) JOSÉ GERALDO BRASIL (BR/RS) ; SERVIÇO NACIONAL DE APRENDIZAGEM INDUSTRIAL - SENAI. (BR/RS)

---

**(21) BR 10 2021 020491-5** Código 2.1 - Pedido de Patente ou Certificado de Adição de Invenção depositado  
 (22) 13/10/2021  
 (71) GALILEO TECHNOLOGIES CORPORATION (US)

---

**(21) BR 10 2021 020503-2** Código 2.1 - Pedido de Patente ou Certificado de Adição de Invenção depositado  
 (22) 13/10/2021  
 (71) NIPPONFLEX INDÚSTRIA E COMÉRCIO DE COLCHÕES LTDA (BR/PR)

---

**(21) BR 10 2021 020504-0** Código 2.1 - Pedido de Patente ou Certificado de Adição de Invenção depositado  
 (22) 13/10/2021  
 (66) BR 10 2020 020948-5 13/10/2020  
 (71) FCC - INDÚSTRIA E COMÉRCIO LTDA. (BR/BA)

---

**(21) BR 10 2021 020510-5** Código 2.1 - Pedido de Patente ou Certificado de Adição de Invenção depositado  
 (22) 13/10/2021  
 (71) JESUS FRANCISCO BARBERAN LATORRE (ES)

---

**(21) BR 10 2021 020542-3** Código 2.1 - Pedido de Patente ou Certificado de Adição de Invenção depositado  
 (22) 13/10/2021  
 (71) PAVICOLET PRODUTO SUSTENTÁVEL LTDA -ME (BR/MG)

---

**(21) BR 10 2021 020543-1** Código 2.1 - Pedido de Patente ou Certificado de Adição de Invenção depositado

---

	(22) 13/10/2021 (71) INERGIAE CONVERSORES ESTÁTICOS LTDA - ME (BR/SC)
--	--

---

<b>(21) BR 10 2021 020550-4</b>	Código 2.1 - Pedido de Patente ou Certificado de Adição de Invenção depositado (22) 13/10/2021 (66) BR 10 2020 021058-0 14/10/2020 (71) UNIVERSIDADE FEDERAL DE MINAS GERAIS (BR/MG)
---------------------------------	---

---

<b>(21) BR 10 2021 020567-9</b>	Código 2.1 - Pedido de Patente ou Certificado de Adição de Invenção depositado (22) 14/10/2021 (71) UNIVERSIDADE ESTADUAL DO OESTE DO PARANÁ (BR/PR) ; PRATI, DONADUZZI & CIA LTDA (BR/PR)
---------------------------------	--

---

<b>(21) BR 10 2021 020568-7</b>	Código 2.1 - Pedido de Patente ou Certificado de Adição de Invenção depositado (22) 14/10/2021 (71) NIPPONFLEX INDÚSTRIA E COMÉRCIO DE COLCHÕES LTDA (BR/PR)
---------------------------------	--

---

<b>(21) BR 10 2021 020580-6</b>	Código 2.1 - Pedido de Patente ou Certificado de Adição de Invenção depositado (22) 14/10/2021 (66) BR 10 2020 022448-4 03/11/2020 (71) UNIVERSIDADE FEDERAL DE JUIZ DE FORA - UFJF (BR/MG)
---------------------------------	--

---

<b>(21) BR 10 2021 020651-9</b>	Código 2.1 - Pedido de Patente ou Certificado de Adição de Invenção depositado (22) 14/10/2021 (71) JOSÉ CARLOS CECCHI (BR/SP) ; CÉSAR DA SILVA (BR/SP)
---------------------------------	---

---

<b>(21) BR 10 2021 020655-1</b>	Código 2.1 - Pedido de Patente ou Certificado de Adição de Invenção depositado (22) 14/10/2021 (71) INDÚSTRIAS COLOMBO S.A. (BR/SP)
---------------------------------	---

---

<b>(21) BR 10 2021 020923-2</b>	Código 2.1 - Pedido de Patente ou Certificado de Adição de Invenção depositado (22) 19/10/2021 (71) BOIX MAQUINARIA SPAIN, S.L.U. (ES)
---------------------------------	--

---

<b>(21) BR 10 2021 020938-0</b>	Código 2.1 - Pedido de Patente ou Certificado de Adição de Invenção depositado
---------------------------------	--

---

	(22) 19/10/2021 (71) LIGA PARANAENSE DE COMBATE AO CANCER (BR/PR)
<b>(21) BR 10 2021 020940-2</b>	Código 2.1 - Pedido de Patente ou Certificado de Adição de Invenção depositado (22) 19/10/2021 (71) UNIVERSIDADE DE SÃO PAULO - USP (BR/SP)
<b>(21) BR 10 2021 020959-3</b>	Código 2.1 - Pedido de Patente ou Certificado de Adição de Invenção depositado (22) 19/10/2021 (71) THE BAYOU COMPANIES, LLC (US)
<b>(21) BR 10 2021 020960-7</b>	Código 2.1 - Pedido de Patente ou Certificado de Adição de Invenção depositado (22) 19/10/2021 (71) MAHLE INTERNATIONAL GMBH (DE)
<b>(21) BR 10 2021 021019-2</b>	Código 2.1 - Pedido de Patente ou Certificado de Adição de Invenção depositado (22) 20/10/2021 (71) JOSEPH VÖGELE AG (DE)
<b>(21) BR 10 2021 021025-7</b>	Código 2.1 - Pedido de Patente ou Certificado de Adição de Invenção depositado (22) 20/10/2021 (71) GIOVANI MOLIN (BR/RS) ; GEFERSON RONEI BUZINI (BR/RS) ; JOÃO CARLOS MOLIN (BR/RS)
<b>(21) BR 10 2021 021026-5</b>	Código 2.1 - Pedido de Patente ou Certificado de Adição de Invenção depositado (22) 20/10/2021 (71) PROTECOP (FR)
<b>(21) BR 10 2021 021054-0</b>	Código 2.1 - Pedido de Patente ou Certificado de Adição de Invenção depositado (22) 20/10/2021 (71) ROMILDO CAMINI (BR/SC)
<b>(21) BR 10 2021 021056-7</b>	Código 2.1 - Pedido de Patente ou Certificado de Adição de Invenção depositado (22) 20/10/2021

---

(71) ROMILDO CAMINI (BR/SC)

---

**(21) BR 10 2021 021088-5** Código 2.1 - Pedido de Patente ou Certificado de Adição de Invenção depositado  
(22) 21/10/2021  
(71) INSTITUTO FEDERAL SUL-RIO-GRANDENSE (BR/RS)

---

**(21) BR 10 2021 021447-3** Código 2.1 - Pedido de Patente ou Certificado de Adição de Invenção depositado  
(22) 25/10/2021  
(71) PETRÓLEO BRASILEIRO S.A. - PETROBRAS (BR/RJ) ; CENTRO BRASILEIRO DE PESQUISAS FÍSICAS - CBPF (BR/RJ)

---

**(21) BR 10 2021 021449-0** Código 2.1 - Pedido de Patente ou Certificado de Adição de Invenção depositado  
(22) 26/10/2021  
(71) ALARMTEK TECNOLOGIA AUTODEFESA LTDA (BR/SP)

---

**(21) BR 10 2021 021455-4** Código 2.1 - Pedido de Patente ou Certificado de Adição de Invenção depositado  
(22) 26/10/2021  
(71) LEONARDO DO NASCIMENTO (BR/RS) ; MARCOS ONZI (BR/RS)

---

**(21) BR 10 2021 021459-7** Código 2.1 - Pedido de Patente ou Certificado de Adição de Invenção depositado  
(22) 26/10/2021  
(71) UNIVERSIDADE FEDERAL DE SERGIPE (BR/SE)

---

**(21) BR 10 2021 021462-7** Código 2.1 - Pedido de Patente ou Certificado de Adição de Invenção depositado  
(22) 26/10/2021  
(71) MARELLI EUROPE S.P.A. (IT)

---

**(21) BR 10 2021 021473-2** Código 2.1 - Pedido de Patente ou Certificado de Adição de Invenção depositado  
(22) 26/10/2021  
(71) UNIVERSIDADE FEDERAL DE MINAS GERAIS (BR/MG)

---

**(21) BR 10 2021 021483-0** Código 2.1 - Pedido de Patente ou Certificado de Adição de Invenção depositado  
(22) 26/10/2021  
(71) UNIVERSIDADE FEDERAL DO PARANA (BR/PR)

---

<b>(21) BR 10 2021 021490-2</b>	Código 2.1 - Pedido de Patente ou Certificado de Adição de Invenção depositado (22) 26/10/2021 (71) YAMAHA HATSUDOKI KABUSHIKI KAISHA (JP)
<b>(21) BR 10 2021 021492-9</b>	Código 2.1 - Pedido de Patente ou Certificado de Adição de Invenção depositado (22) 26/10/2021 (71) ARROW PROJECT OFFICE LTDA (BR/RS)
<b>(21) BR 10 2021 021510-0</b>	Código 2.1 - Pedido de Patente ou Certificado de Adição de Invenção depositado (22) 27/10/2021 (71) IBRAFLEX INDUSTRIAL LTDA (BR/SC)
<b>(21) BR 10 2021 021521-6</b>	Código 2.1 - Pedido de Patente ou Certificado de Adição de Invenção depositado (22) 27/10/2021 (71) ROBERT BOSCH LIMITADA (BR/SP) ; CNPEM - CENTRO NACIONAL DE PESQUISA EM ENERGIA E MATERIAIS (BR/SP)
<b>(21) BR 10 2021 021531-3</b>	Código 2.1 - Pedido de Patente ou Certificado de Adição de Invenção depositado (22) 27/10/2021 (71) UNIVERSIDADE ESTADUAL DE CAMPINAS - UNICAMP (BR/SP) ; UNIVERSIDADE FEDERAL DE VIÇOSA (BR/MG)
<b>(21) BR 10 2021 021544-5</b>	Código 2.1 - Pedido de Patente ou Certificado de Adição de Invenção depositado (22) 27/10/2021 (71) UNIVERSIDADE DE SÃO PAULO - USP (BR/SP)
<b>(21) BR 10 2021 021598-4</b>	Código 2.1 - Pedido de Patente ou Certificado de Adição de Invenção depositado (22) 27/10/2021 (71) HONDA MOTOR CO., LTD. (JP)
<b>(21) BR 10 2021 021603-4</b>	Código 2.1 - Pedido de Patente ou Certificado de Adição de Invenção depositado (22) 27/10/2021 (71) UNIVERSIDADE ESTADUAL DE CAMPINAS - UNICAMP (BR/SP) ; MCHIGAN TECHNOLOGICAL UNIVERSITY (US)

---

<b>(21) BR 10 2021 021618-2</b>	Código 2.1 - Pedido de Patente ou Certificado de Adição de Invenção depositado (22) 27/10/2021 (71) RICARDO CESAR GARCIA (BR/PR)
<b>(21) BR 10 2021 021622-0</b>	Código 2.1 - Pedido de Patente ou Certificado de Adição de Invenção depositado (22) 28/10/2021 (71) NIRA - NEAR INFRARED ANALYSIS S/A. (BR/SP)
<b>(21) BR 10 2021 021625-5</b>	Código 2.1 - Pedido de Patente ou Certificado de Adição de Invenção depositado (22) 28/10/2021 (71) HONDA MOTOR CO., LTD. (JP)
<b>(21) BR 10 2021 021630-1</b>	Código 2.1 - Pedido de Patente ou Certificado de Adição de Invenção depositado (22) 28/10/2021 (71) VINÍCIUS VIGOLO (BR/SC)
<b>(21) BR 10 2021 021656-5</b>	Código 2.1 - Pedido de Patente ou Certificado de Adição de Invenção depositado (22) 28/10/2021 (71) PETRÓLEO BRASILEIRO S.A. - PETROBRAS (BR/RJ)
<b>(21) BR 10 2021 021670-0</b>	Código 2.1 - Pedido de Patente ou Certificado de Adição de Invenção depositado (22) 28/10/2021 (71) LINXENS HOLDING (FR)
<b>(21) BR 10 2021 021677-8</b>	Código 2.1 - Pedido de Patente ou Certificado de Adição de Invenção depositado (22) 28/10/2021 (71) UNIVERSIDADE DE SÃO PAULO - USP (BR/SP)
<b>(21) BR 10 2021 022006-6</b>	Código 2.1 - Pedido de Patente ou Certificado de Adição de Invenção depositado (22) 03/11/2021 (71) LUIS FRANCISCO LOPES NOBRE (BR/SP)
<b>(21) BR 10 2021 022007-4</b>	Código 2.1 - Pedido de Patente ou Certificado de Adição de Invenção



---

	depositado (22) 03/11/2021 (71) RAZEK EQUIPAMENTOS LTDA (BR/SP)
<b>(21) BR 10 2021 022013-9</b>	Código 2.1 - Pedido de Patente ou Certificado de Adição de Invenção depositado (22) 03/11/2021 (71) BEIFIUR LTDA (BR/RS)
<b>(21) BR 10 2021 022017-1</b>	Código 2.1 - Pedido de Patente ou Certificado de Adição de Invenção depositado (22) 03/11/2021 (71) ADEMIR DA CUNHA JUNIOR (BR/SC)
<b>(21) BR 10 2021 022038-4</b>	Código 2.1 - Pedido de Patente ou Certificado de Adição de Invenção depositado (22) 03/11/2021 (71) UNIVERSIDADE FEDERAL DA PARAIBA (BR/PB)
<b>(21) BR 10 2021 022039-2</b>	Código 2.1 - Pedido de Patente ou Certificado de Adição de Invenção depositado (22) 03/11/2021 (71) UNIVERSIDADE FEDERAL DA PARAIBA (BR/PB)
<b>(21) BR 10 2021 022046-5</b>	Código 2.1 - Pedido de Patente ou Certificado de Adição de Invenção depositado (22) 03/11/2021 (71) TOPICO LOCAÇÕES DE GALPÕES E EQUIPAMENTOS PARA INDUSTRIAS S.A. (BR/SP)
<b>(21) BR 10 2021 022086-4</b>	Código 2.1 - Pedido de Patente ou Certificado de Adição de Invenção depositado (22) 03/11/2021 (71) ARIIVALDO NUNES MARIANO (BR/SC)
<b>(21) BR 10 2021 022090-2</b>	Código 2.1 - Pedido de Patente ou Certificado de Adição de Invenção depositado (22) 03/11/2021 (71) WANG YUNG HO (BR/SP)
<b>(21) BR 10 2021 022092-9</b>	Código 2.1 - Pedido de Patente ou Certificado de Adição de Invenção depositado (22) 03/11/2021

---

(71) UNIVERSIDADE FEDERAL DE PERNAMBUCO (BR/PE)

---

**(21) BR 10 2021 022176-3** Código 2.1 - Pedido de Patente ou Certificado de Adição de Invenção depositado  
(22) 04/11/2021  
(71) UNIVERSIDADE FEDERAL DO RIO GRANDE DO SUL (BR/RS)

---

**(21) BR 10 2021 022178-0** Código 2.1 - Pedido de Patente ou Certificado de Adição de Invenção depositado  
(22) 04/11/2021  
(71) UNIVERSIDADE FEDERAL DE PERNAMBUCO (BR/PE) ;  
UNIVERSIDADE FEDERAL DA PARAÍBA (BR/PB)

---

**(21) BR 10 2021 022181-0** Código 2.1 - Pedido de Patente ou Certificado de Adição de Invenção depositado  
(22) 04/11/2021  
(71) FOX PRIME SOLUÇÕES EM ENERGIA LTDA (BR/RJ)

---

**(21) BR 10 2021 022184-4** Código 2.1 - Pedido de Patente ou Certificado de Adição de Invenção depositado  
(22) 05/11/2021  
(71) DJB GROUP LLC (US)

---

**(21) BR 10 2021 022187-9** Código 2.1 - Pedido de Patente ou Certificado de Adição de Invenção depositado  
(22) 05/11/2021  
(71) UNIVERSIDADE ESTADUAL DA PARAIBA (BR/PB)

---

**(21) BR 10 2021 022189-5** Código 2.1 - Pedido de Patente ou Certificado de Adição de Invenção depositado  
(22) 05/11/2021  
(71) UNIVERSIDADE FEDERAL RURAL DE PERNAMBUCO (BR/PE) ;  
UNIVERSIDADE DE PERNAMBUCO (BR/PE) ; UNIVERSIDADE FEDERAL DE PERNAMBUCO (BR/PE)

---

**(21) BR 10 2021 022195-0** Código 2.1 - Pedido de Patente ou Certificado de Adição de Invenção depositado  
(22) 05/11/2021  
(71) ANDRE LUCAS MONEGAT COSTA 08448769929 (BR/PR) ; EZEQUIEL DE CARVALHO LUZ (BR/PR) ; RICARDO FEDRIGO (BR/PR)

---

**(21) BR 10 2021 022212-3** Código 2.1 - Pedido de Patente ou Certificado de Adição de Invenção depositado

---

	(22) 05/11/2021 (71) REGINALDO BRUNHARI DOS SANTOS (BR/SP)
<b>(21) BR 10 2021 022221-2</b>	Código 2.1 - Pedido de Patente ou Certificado de Adição de Invenção depositado (22) 05/11/2021 (71) ELECTROLUX DO BRASIL S.A. (BR/PR)
<b>(21) BR 10 2021 022222-0</b>	Código 2.1 - Pedido de Patente ou Certificado de Adição de Invenção depositado (22) 05/11/2021 (71) PETRÓLEO BRASILEIRO S.A. - PETROBRAS (BR/RJ)
<b>(21) BR 10 2021 022228-0</b>	Código 2.1 - Pedido de Patente ou Certificado de Adição de Invenção depositado (22) 05/11/2021 (71) AUDIO-TECHNICA U.S., INC. (US)
<b>(21) BR 10 2021 022249-2</b>	Código 2.1 - Pedido de Patente ou Certificado de Adição de Invenção depositado (22) 05/11/2021 (71) UNIVERSIDADE FEDERAL DE ALAGOAS (BR/AL)
<b>(21) BR 10 2021 022250-6</b>	Código 2.1 - Pedido de Patente ou Certificado de Adição de Invenção depositado (22) 05/11/2021 (71) UNIVERSIDADE FEDERAL DE ALAGOAS (BR/AL)
<b>(21) BR 10 2021 022251-4</b>	Código 2.1 - Pedido de Patente ou Certificado de Adição de Invenção depositado (22) 05/11/2021 (71) UNIVERSIDADE FEDERAL DE ALAGOAS (BR/AL)
<b>(21) BR 10 2021 022476-2</b>	Código 2.1 - Pedido de Patente ou Certificado de Adição de Invenção depositado (22) 09/11/2021 (71) LEANDRO DOS SANTOS BARBOSA (BR/PR)
<b>(21) BR 10 2021 022931-4</b>	Código 2.1 - Pedido de Patente ou Certificado de Adição de Invenção depositado (22) 16/11/2021 (71) SCHAVINSKI, PD&I & CIA LTDA (BR/RS)

<b>(21) BR 13 2021 015330-9</b>	<p>Código 2.1 - Pedido de Patente ou Certificado de Adição de Invenção depositado                  (22) 03/08/2021                  (61) BR 10 2021 013663-4 11/07/2021                  (71) OSVALDO DALLA COLETTA (BR/SP)</p>
<b>(21) BR 20 2021 014206-0</b>	<p>Código 2.1 - Pedido de Patente ou Certificado de Adição de Invenção depositado                  (22) 20/07/2021                  (71) UNIVERSIDADE TECNOLOGICA FEDERAL DO PARANA (BR/PR) ;                  INSTITUTO FEDERAL DO PARANÁ (BR/PR)</p>
<b>(21) BR 20 2021 014224-9</b>	<p>Código 2.1 - Pedido de Patente ou Certificado de Adição de Invenção depositado                  (22) 20/07/2021                  (71) ESTEFANO LUIZ FAVARETTO (BR/SP)</p>
<b>(21) BR 20 2021 017663-1</b>	<p>Código 2.1 - Pedido de Patente ou Certificado de Adição de Invenção depositado                  (22) 06/09/2021                  (71) DELEIDE DE FÁTIMA OLIVEIRA SILVA (BR/ES)</p>
<b>(21) BR 20 2021 017667-4</b>	<p>Código 2.1 - Pedido de Patente ou Certificado de Adição de Invenção depositado                  (22) 06/09/2021                  (71) LEOMAR COMIN MINOZZO (BR/RS)</p>
<b>(21) BR 20 2021 017725-5</b>	<p>Código 2.1 - Pedido de Patente ou Certificado de Adição de Invenção depositado                  (22) 07/09/2021                  (71) JOSÉ ANDERSANDS FLAUZINO CHAVES (BR/SE) ;                  MARCOS EDUARDO ZAMBANINI (BR/SE)</p>
<b>(21) BR 20 2021 017789-1</b>	<p>Código 2.1 - Pedido de Patente ou Certificado de Adição de Invenção depositado                  (22) 08/09/2021                  (71) INSTITUTO FEDERAL DE EDUCACAO, CIENCIA E TECNOLOGIA DA                  PARAIBA (BR/PB)</p>
<b>(21) BR 20 2021 018077-9</b>	<p>Código 2.1 - Pedido de Patente ou Certificado de Adição de Invenção depositado                  (22) 13/09/2021</p>

---

(71) FAUSTO FERNANDO HILÁRIO GOMES (BR/PR)

---

**(21) BR 20 2021 018340-9** Código 2.1 - Pedido de Patente ou Certificado de Adição de Invenção depositado  
(22) 15/09/2021  
(71) SKATE 4L COMERCIO DE ARTIGOS PARA VESTUARIO LTDA (BR/SP)

---

**(21) BR 20 2021 018345-0** Código 2.1 - Pedido de Patente ou Certificado de Adição de Invenção depositado  
(22) 15/09/2021  
(71) KLUG SERVIÇOS TECNOLOGICOS E DE AUTOMAÇÃO LTDA (BR/SP)

---

**(21) BR 20 2021 018348-4** Código 2.1 - Pedido de Patente ou Certificado de Adição de Invenção depositado  
(22) 15/09/2021  
(71) INDÚSTRIA E COMÉRCIO DE PALHEIROS PAULISTINHA LTDA (BR/SP)

---

**(21) BR 20 2021 018882-6** Código 2.1 - Pedido de Patente ou Certificado de Adição de Invenção depositado  
(22) 22/09/2021  
(71) CARLOS ANDRE SANTOS (BR/SP)

---

**(21) BR 20 2021 018921-0** Código 2.1 - Pedido de Patente ou Certificado de Adição de Invenção depositado  
(22) 22/09/2021  
(71) MARCELO DE ANDRADE PEREIRA (BR/PE)

---

**(21) BR 20 2021 019058-8** Código 2.1 - Pedido de Patente ou Certificado de Adição de Invenção depositado  
(22) 24/09/2021  
(71) ARNALDO LIMA VIEIRA (BR/MG)

---

**(21) BR 20 2021 019735-3** Código 2.1 - Pedido de Patente ou Certificado de Adição de Invenção depositado  
(22) 01/10/2021  
(71) CÉLIO VALENTIM JÚNIOR (BR/TO)

---

**(21) BR 20 2021 020172-5** Código 2.1 - Pedido de Patente ou Certificado de Adição de Invenção depositado  
(22) 07/10/2021  
(71) MILTON TAKAYOSHI ANAMI (BR/PR)

<b>(21) BR 20 2021 020498-8</b>	Código 2.1 - Pedido de Patente ou Certificado de Adição de Invenção depositado (22) 13/10/2021 (71) MARIO CESAR SANTOS BOINA (BR/ES)
<b>(21) BR 20 2021 020795-2</b>	Código 2.1 - Pedido de Patente ou Certificado de Adição de Invenção depositado (22) 15/10/2021 (71) MARCOS ANTONIO PRADO (BR/SP)
<b>(21) BR 20 2021 021277-8</b>	Código 2.1 - Pedido de Patente ou Certificado de Adição de Invenção depositado (22) 22/10/2021 (71) FABIANA JANE ZEFERINO DE OLIVEIRA (BR/SC)
<b>(21) BR 20 2021 021280-8</b>	Código 2.1 - Pedido de Patente ou Certificado de Adição de Invenção depositado (22) 22/10/2021 (71) UNIVERSIDADE ESTADUAL DE MARINGÁ (BR/PR)
<b>(21) BR 20 2021 021287-5</b>	Código 2.1 - Pedido de Patente ou Certificado de Adição de Invenção depositado (22) 22/10/2021 (71) OMEGA MAQUINAS E EQUIPAMENTOS INDUSTRIAIS LTDA (BR/SC)
<b>(21) BR 20 2021 021293-0</b>	Código 2.1 - Pedido de Patente ou Certificado de Adição de Invenção depositado (22) 22/10/2021 (71) RAUL JOSÉ LEANDRO - ME (BR/MG)
<b>(21) BR 20 2021 021296-4</b>	Código 2.1 - Pedido de Patente ou Certificado de Adição de Invenção depositado (22) 22/10/2021 (71) VITOR RICARDO DE ARAUJO JUNIOR (BR/GO) ; CRISTINA RICARDO DE ARAÚJO (BR/GO)
<b>(21) BR 20 2021 021314-6</b>	Código 2.1 - Pedido de Patente ou Certificado de Adição de Invenção depositado (22) 22/10/2021 (71) KSW BIKES INDÚSTRIA E COMÉRCIO EIRELI (BR/SP)
<b>(21) BR 20 2021 021320-0</b>	Código 2.1 - Pedido de Patente ou Certificado de Adição de Invenção depositado

---

	(22) 22/10/2021 (71) THAIS LAURENCE DUTRA DUARTE (BR/PB)
--	---

---

<b>(21) BR 20 2021 021355-3</b>	Código 2.1 - Pedido de Patente ou Certificado de Adição de Invenção depositado (22) 25/10/2021 (71) SAMATEC PECAS E SERVICOS LTDA (BR/SP)
---------------------------------	---

---

<b>(21) BR 20 2021 021382-0</b>	Código 2.1 - Pedido de Patente ou Certificado de Adição de Invenção depositado (22) 25/10/2021 (71) RECONDITEC SISTEMAS E PARTICIPACOES LTDA (BR/SP)
---------------------------------	--

---

<b>(21) BR 20 2021 021392-8</b>	Código 2.1 - Pedido de Patente ou Certificado de Adição de Invenção depositado (22) 25/10/2021 (71) ERNANI PALUSZKIEWICZ (BR/RS)
---------------------------------	--

---

<b>(21) BR 20 2021 021393-6</b>	Código 2.1 - Pedido de Patente ou Certificado de Adição de Invenção depositado (22) 25/10/2021 (71) RECONDITEC SISTEMAS E PARTICIPACOES LTDA (BR/SP)
---------------------------------	--

---

<b>(21) BR 20 2021 021415-0</b>	Código 2.1 - Pedido de Patente ou Certificado de Adição de Invenção depositado (22) 25/10/2021 (71) VITO JOSE ROTONDO (BR/SP)
---------------------------------	---

---

<b>(21) BR 20 2021 021433-9</b>	Código 2.1 - Pedido de Patente ou Certificado de Adição de Invenção depositado (22) 25/10/2021 (71) FELIPE MARIANO SEPULVEDA (BR/SC) ; RONAN TOLEDO CHIODELLI (BR/SC)
---------------------------------	---

---

<b>(21) BR 20 2021 021450-9</b>	Código 2.1 - Pedido de Patente ou Certificado de Adição de Invenção depositado (22) 26/10/2021 (71) ANDRÉ LUÍS DO NASCIMENTO (BR/SC)
---------------------------------	--

---

<b>(21) BR 20 2021 021452-5</b>	Código 2.1 - Pedido de Patente ou Certificado de Adição de Invenção depositado (22) 26/10/2021
---------------------------------	---

---

(71) MIRACY RAMOS DE OLIVEIRA (BR/MT)

---

**(21) BR 20 2021 021474-6** Código 2.1 - Pedido de Patente ou Certificado de Adição de Invenção depositado  
(22) 26/10/2021  
(71) MARILENE NUNES CARVALHO (BR/RS)

---

**(21) BR 20 2021 021485-1** Código 2.1 - Pedido de Patente ou Certificado de Adição de Invenção depositado  
(22) 26/10/2021  
(71) APC INDÚSTRIA E COMÉRCIO LTDA (BR/SP)

---

**(21) BR 20 2021 021488-6** Código 2.1 - Pedido de Patente ou Certificado de Adição de Invenção depositado  
(22) 26/10/2021  
(71) INJETEC IND E COM DE EMBALAGENS PLASTICAS LTDA (BR/RS)

---

**(21) BR 20 2021 021489-4** Código 2.1 - Pedido de Patente ou Certificado de Adição de Invenção depositado  
(22) 26/10/2021  
(71) VALTENCIR JOSE POSORSKI (BR/PR)

---

**(21) BR 20 2021 021509-2** Código 2.1 - Pedido de Patente ou Certificado de Adição de Invenção depositado  
(22) 27/10/2021  
(71) WHIRLPOOL S.A. (BR/SP)

---

**(21) BR 20 2021 021515-7** Código 2.1 - Pedido de Patente ou Certificado de Adição de Invenção depositado  
(22) 27/10/2021  
(71) EDUARDO BATISTA GONÇALVES (BR/MG)

---

**(21) BR 20 2021 021520-3** Código 2.1 - Pedido de Patente ou Certificado de Adição de Invenção depositado  
(22) 27/10/2021  
(71) EDUARDO BATISTA GONÇALVES (BR/MG)

---

**(21) BR 20 2021 021539-4** Código 2.1 - Pedido de Patente ou Certificado de Adição de Invenção depositado  
(22) 27/10/2021  
(71) CASSIA APARECIDA COSTA VIANA (BR/MG)



---

<b>(21) BR 20 2021 021613-7</b>	Código 2.1 - Pedido de Patente ou Certificado de Adição de Invenção depositado (22) 27/10/2021 (71) ULTRAMAQ - INDUSTRIA DE MAQUINAS EIRELI ME (BR/SC)
<hr/>	
<b>(21) BR 20 2021 021700-1</b>	Código 2.1 - Pedido de Patente ou Certificado de Adição de Invenção depositado (22) 28/10/2021 (71) PEDRO HENRIQUE GAZAFI (BR/SP)
<hr/>	
<b>(21) BR 20 2021 021702-8</b>	Código 2.1 - Pedido de Patente ou Certificado de Adição de Invenção depositado (22) 28/10/2021 (71) UNIVERSIDADE FEDERAL DE ALAGOAS (BR/AL) ; UNCISAL ? UNIVERSDADE ESTADUAL DE CIÊNCIAS DA SAÚDE DE ALAGOAS (BR/AL)
<hr/>	
<b>(21) BR 20 2021 021737-0</b>	Código 2.1 - Pedido de Patente ou Certificado de Adição de Invenção depositado (22) 28/10/2021 (71) SPRAY PRECISION COMERCIO E SERVIÇOS AGRICOLAS LTDA (BR/RS)
<hr/>	
<b>(21) BR 20 2021 021771-0</b>	Código 2.1 - Pedido de Patente ou Certificado de Adição de Invenção depositado (22) 29/10/2021 (71) ANDERSON JACINTO (BR/SC)
<hr/>	
<b>(21) BR 20 2021 021801-6</b>	Código 2.1 - Pedido de Patente ou Certificado de Adição de Invenção depositado (22) 29/10/2021 (71) EDSON RICARDO PINHEIRO DA SILVEIRA (BR/SP)
<hr/>	
<b>(21) BR 20 2021 021845-8</b>	Código 2.1 - Pedido de Patente ou Certificado de Adição de Invenção depositado (22) 29/10/2021 (71) DANILO LOUREIRO DE FREITAS (BR/SP)
<hr/>	
<b>(21) BR 20 2021 021852-0</b>	Código 2.1 - Pedido de Patente ou Certificado de Adição de Invenção depositado (22) 29/10/2021 (71) WHIRLPOOL S.A. (BR/SP)
<hr/>	
<b>(21) BR 20 2021 021881-4</b>	Código 2.1 - Pedido de Patente ou Certificado de Adição de Invenção

---

	depositado (22) 29/10/2021 (71) P.E.I. PROTEZIONI ELABORAZIONI INDUSTRIALI S.R.L. (IT)
<b>(21) BR 20 2021 021883-0</b>	Código 2.1 - Pedido de Patente ou Certificado de Adição de Invenção depositado (22) 29/10/2021 (71) UNIVERSIDADE DO ESTADO DO RIO DE JANEIRO (BR/RJ)
<b>(21) BR 20 2021 021889-0</b>	Código 2.1 - Pedido de Patente ou Certificado de Adição de Invenção depositado (22) 29/10/2021 (71) UNIVERSIDADE DO ESTADO DO RIO DE JANEIRO (BR/RJ)
<b>(21) BR 20 2021 021907-1</b>	Código 2.1 - Pedido de Patente ou Certificado de Adição de Invenção depositado (22) 29/10/2021 (71) UNIVERSIDADE ESTADUAL DE MARINGÁ (BR/PR) ; UNIVERSIDADE FEDERAL DE SANTA CATARINA (BR/SC)
<b>(21) BR 20 2021 022148-3</b>	Código 2.1 - Pedido de Patente ou Certificado de Adição de Invenção depositado (22) 04/11/2021 (71) PLASSON DO BRASIL LTDA. (BR/SC)
<b>(21) BR 20 2021 022152-1</b>	Código 2.1 - Pedido de Patente ou Certificado de Adição de Invenção depositado (22) 04/11/2021 (71) PEDRO DE ALMEIDA CERQUEIRA (BR/MG)
<b>(21) BR 20 2021 022154-8</b>	Código 2.1 - Pedido de Patente ou Certificado de Adição de Invenção depositado (22) 04/11/2021 (71) LINDOMAR PELISSARI (BR/RS)
<b>(21) BR 20 2021 022162-9</b>	Código 2.1 - Pedido de Patente ou Certificado de Adição de Invenção depositado (22) 04/11/2021 (71) INSTITUTO FEDERAL DO PARANÁ (BR/PR)
<b>(21) BR 20 2021 022230-7</b>	Código 2.1 - Pedido de Patente ou Certificado de Adição de Invenção depositado (22) 05/11/2021

---

(71) MARCOS HISASHI MORI (BR/SP)

**Código 2.4 - Notificação de Depósito do Pedido Dividido - Art 26 inciso I da LPI**

Notificação de pedido dividido de um pedido de patente depositado anteriormente. Em relação ao pedido original, o pedido dividido tem a mesma data de depósito e, se for o caso, o correspondente benefício da prioridade reivindicada. O pedido dividido é considerado como estando na mesma fase processual do pedido original.

---

<b>(21) BR 12 2021 020419-5 A2</b>	Código 2.4 - Notificação de Depósito do Pedido Dividido - Art 26 inciso I da LPI (22) 18/04/2013 (62) BR 11 2014 025985-2 18/04/2013 (71) THE CHILDREN'S HOSPITAL OF PHILADELPHIA (US)
<b>(21) BR 12 2021 020453-5 A2</b>	Código 2.4 - Notificação de Depósito do Pedido Dividido - Art 26 inciso I da LPI (22) 18/04/2013 (62) BR 11 2014 025985-2 18/04/2013 (71) THE CHILDREN'S HOSPITAL OF PHILADELPHIA (US)
<b>(21) BR 12 2021 021820-0 A2</b>	Código 2.4 - Notificação de Depósito do Pedido Dividido - Art 26 inciso I da LPI (22) 20/09/2013 (62) BR 11 2015 006183-4 20/09/2013 (71) THE CHINESE UNIVERSITY OF HONG KONG (CN)
<b>(21) BR 12 2021 021825-0 A2</b>	Código 2.4 - Notificação de Depósito do Pedido Dividido - Art 26 inciso I da LPI (22) 20/09/2013 (62) BR 11 2015 006183-4 20/09/2013 (71) THE CHINESE UNIVERSITY OF HONG KONG (CN)
<b>(21) BR 12 2021 022279-7 A2</b>	Código 2.4 - Notificação de Depósito do Pedido Dividido - Art 26 inciso I da LPI (22) 09/06/2015 (62) BR 10 2015 013454-1 09/06/2015 (71) DOW AGROSCIENCES LLC (US)
<b>(21) BR 12 2021 023111-7 A2</b>	Código 2.4 - Notificação de Depósito do Pedido Dividido - Art 26 inciso I da LPI (22) 14/11/2011 (62) BR 11 2013 011842-3 14/11/2011 (71) COUR PHARMACEUTICALS DEVELOPMENT COMPANY, INC. (US)
<b>(21) BR 12 2021 023533-3 A2</b>	Código 2.4 - Notificação de Depósito do Pedido Dividido - Art 26 inciso I da LPI (22) 09/08/2011 (62) BR 11 2013 004056-4 09/08/2011

---

	(71) ELI LILLY AND COMPANY (US)
--	---------------------------------

---

<b>(21) BR 12 2021 023631-3 A2</b>	Código 2.4 - Notificação de Depósito do Pedido Dividido - Art 26 inciso I da LPI (22) 15/12/2017 (62) BR 11 2019 012115-3 15/12/2017 (71) MONSANTO TECHNOLOGY LLC (US)
------------------------------------	---

---

<b>(21) BR 12 2021 023687-9 A2</b>	Código 2.4 - Notificação de Depósito do Pedido Dividido - Art 26 inciso I da LPI (22) 04/12/2018 (62) BR 11 2020 011414-6 04/12/2018 (71) MERCK SHARP & DOHME CORP. (US)
------------------------------------	---

---

<b>(21) BR 12 2021 023694-1 A2</b>	Código 2.4 - Notificação de Depósito do Pedido Dividido - Art 26 inciso I da LPI (22) 08/09/2017 (62) BR 11 2019 000021-6 08/09/2017 (71) DYNASOL ELASTÓMEROS, S.A. DE C.V. (MX)
------------------------------------	---

---

<b>(21) BR 12 2021 023749-2 A2</b>	Código 2.4 - Notificação de Depósito do Pedido Dividido - Art 26 inciso I da LPI (22) 18/05/2016 (62) BR 11 2017 024676-7 18/05/2016 (71) NESTE OYJ (FI)
------------------------------------	---

---

<b>(21) BR 12 2021 023753-0 A2</b>	Código 2.4 - Notificação de Depósito do Pedido Dividido - Art 26 inciso I da LPI (22) 18/06/2015 (62) BR 11 2016 029357-6 18/06/2015 (71) CHR. HANSEN A/S (DK)
------------------------------------	---

---

<b>(21) BR 12 2021 023756-5 A2</b>	Código 2.4 - Notificação de Depósito do Pedido Dividido - Art 26 inciso I da LPI (22) 24/06/2016 (62) BR 11 2017 027990-8 24/06/2016 (71) JANSSEN BIOTECH, INC. (US)
------------------------------------	---

---

<b>(21) BR 12 2021 023793-0 A2</b>	Código 2.4 - Notificação de Depósito do Pedido Dividido - Art 26 inciso I da LPI (22) 08/12/2017 (62) BR 11 2019 011626-5 08/12/2017 (71) VERTEX PHARMACEUTICALS INCORPORATED (US)
------------------------------------	---

---

<b>(21) BR 12 2021 023799-9 A2</b>	Código 2.4 - Notificação de Depósito do Pedido Dividido - Art 26 inciso I da LPI (22) 27/08/2012 (62) BR 11 2014 004445-7 27/08/2012 (71) TAKEDA PHARMACEUTICAL COMPANY LIMITED (JP)
------------------------------------	---

---

<b>(21) BR 12 2021 023800-6 A2</b>	Código 2.4 - Notificação de Depósito do Pedido Dividido - Art 26 inciso I da LPI (22) 08/12/2017 (62) BR 11 2019 011626-5 08/12/2017 (71) VERTEX PHARMACEUTICALS INCORPORATED (US)
<hr/>	
<b>(21) BR 12 2021 023810-3 A2</b>	Código 2.4 - Notificação de Depósito do Pedido Dividido - Art 26 inciso I da LPI (22) 08/12/2017 (62) BR 11 2019 011626-5 08/12/2017 (71) VERTEX PHARMACEUTICALS INCORPORATED (US)
<hr/>	
<b>(21) BR 12 2021 023812-0 A2</b>	Código 2.4 - Notificação de Depósito do Pedido Dividido - Art 26 inciso I da LPI (22) 06/01/2017 (62) BR 11 2018 013884-3 06/01/2017 (71) CELGENE CORPORATION (US)
<hr/>	
<b>(21) BR 12 2021 023815-4 A2</b>	Código 2.4 - Notificação de Depósito do Pedido Dividido - Art 26 inciso I da LPI (22) 22/10/2014 (62) BR 11 2016 009008-0 22/10/2014 (71) THERAPEUTICSMD, INC. (US)
<hr/>	
<b>(21) BR 12 2021 023919-3 A2</b>	Código 2.4 - Notificação de Depósito do Pedido Dividido - Art 26 inciso I da LPI (22) 27/11/2013 (62) BR 11 2015 012248-5 27/11/2013 (71) HAMPTON ROADS SANITATION DISTRICT (US) ; D.C. WATER & SEWER AUTHORITY (US) ; MAUREEN O'SHAUGHNESSY (US) ; BERNHARD WETT (AT)
<hr/>	
<b>(21) BR 12 2021 023965-7 A2</b>	Código 2.4 - Notificação de Depósito do Pedido Dividido - Art 26 inciso I da LPI (22) 02/12/2015 (62) BR 11 2017 011749-5 02/12/2015 (71) JANSSEN BIOTECH, INC. (US)
<hr/>	
<b>(21) BR 12 2021 024032-9 A2</b>	Código 2.4 - Notificação de Depósito do Pedido Dividido - Art 26 inciso I da LPI (22) 25/01/2013 (62) BR 11 2014 018592-1 25/01/2013 (71) ABBVIE INC. (US) ; ABBVIE DEUTSCHLAND GMBH & CO. KG (DE)
<hr/>	
<b>(21) BR 12 2021 024047-7 A2</b>	Código 2.4 - Notificação de Depósito do Pedido Dividido - Art 26 inciso I da LPI (22) 15/09/2014 (62) BR 11 2017 005052-8 15/09/2014 (71) HUAWEI TECHNOLOGIES CO., LTD. (CN)
<hr/>	
<b>(21) BR 12 2021 024072-8 A2</b>	Código 2.4 - Notificação de Depósito do Pedido Dividido - Art 26 inciso I da LPI

---

	(22) 05/12/2017 (62) BR 11 2019 010934-0 05/12/2017 (71) COLUCID PHARMACEUTICALS, INC. (US)
<b>(21) BR 12 2021 024084-1 A2</b>	Código 2.4 - Notificação de Depósito do Pedido Dividido - Art 26 inciso I da LPI (22) 15/12/2016 (62) BR 11 2018 012012-0 15/12/2016 (71) NEOS SURGERY, S.L. (ES)
<b>(21) BR 12 2021 024089-2 A2</b>	Código 2.4 - Notificação de Depósito do Pedido Dividido - Art 26 inciso I da LPI (22) 25/07/2013 (62) BR 11 2015 001327-9 25/07/2013 (71) BOEHRINGER INGELHEIM VETMEDICA GMBH (DE)
<b>(21) BR 12 2021 024098-1 A2</b>	Código 2.4 - Notificação de Depósito do Pedido Dividido - Art 26 inciso I da LPI (22) 31/10/2018 (62) BR 11 2020 008769-6 31/10/2018 (71) HOTHOUSE MEDICAL LIMITED (GB)
<b>(21) BR 12 2021 024230-5 A2</b>	Código 2.4 - Notificação de Depósito do Pedido Dividido - Art 26 inciso I da LPI (22) 15/10/2007 (62) PI 0717125-0 15/10/2007 (71) KUDOS PHARMACEUTICALS LIMITED (GB)

**Código 2.5 - Exigência - Art. 21 da LPI**

O pedido protocolizado não atende formalmente ao disposto no art. 19 da Lei nº 9.279/96, e/ou às demais disposições quanto à sua forma. Fica o requerente obrigado a sanar, em 30 (trinta) dias a contar desta data, as exigências estabelecidas. O interessado deverá obter o parecer através do endereço eletrônico [www.inpi.gov.br](http://www.inpi.gov.br)>Acesso Rápido>Buscaweb. Para cumprir a exigência, protocole a petição de cumprimento: GRU (código 206 - Cumprimento de exigência formal preliminar) isenta de retribuição, acompanhada dos documentos corrigidos de acordo com o parecer. Não sendo a exigência cumprida com a apresentação da documentação correspondente no prazo acima, o depósito não será aceito e sua numeração será anulada conforme norma vigente.

---

**(21) BR 10 2021 015070-0**

Código 2.5 - Exigência - Art. 21 da LPI

(22) 30/07/2021

(71) SAAB SEAEYE LIMITED (GB)

Teor da exigência disponível no parecer (pdf) - acesse: Buscaweb no Portal do INPI. Prazo para cumprimento - 30 (Trinta) dias corridos contados do 1º dia útil após essa publicação (não confunda o prazo de 30 dias, com 1 mês ou com 31 dias). Protocole a petição de cumprimento - Guia de Recolhimento da União (GRU) de código 206 (Cumprimento de exigência formal preliminar) + documentos corrigidos, de acordo com o parecer. O pedido com exigência não cumprida ou cumprida fora do prazo não será aceito e terá sua numeração anulada.

---

**(21) BR 10 2021 016112-4**

Código 2.5 - Exigência - Art. 21 da LPI

(22) 15/08/2021

(71) SAULO SANTOS BORGES (BR/SE)

Teor da exigência disponível no parecer (pdf) - acesse: Buscaweb no Portal do INPI. Prazo para cumprimento - 30 (Trinta) dias corridos contados do 1º dia útil após essa publicação (não confunda o prazo de 30 dias, com 1 mês ou com 31 dias). Protocole a petição de cumprimento - Guia de Recolhimento da União (GRU) de código 206 (Cumprimento de exigência formal preliminar) + documentos corrigidos, de acordo com o parecer. O pedido com exigência não cumprida ou cumprida fora do prazo não será aceito e terá sua numeração anulada.

---

**(21) BR 10 2021 016626-6**

Código 2.5 - Exigência - Art. 21 da LPI

(22) 21/08/2021

(71) HELGA FERNANDES SMEJA (BR/DF)

Teor da exigência disponível no parecer (pdf) - acesse: Buscaweb no Portal do INPI. Prazo para cumprimento - 30 (Trinta) dias corridos contados do 1º dia útil após essa publicação (não confunda o prazo de 30 dias, com 1 mês ou com 31



---

dias). Protocole a petição de cumprimento - Guia de Recolhimento da União (GRU) de código 206 (Cumprimento de exigência formal preliminar) + documentos corrigidos, de acordo com o parecer. O pedido com exigência não cumprida ou cumprida fora do prazo não será aceito e terá sua numeração anulada.

---

**(21) BR 10 2021 017830-2**

Código 2.5 - Exigência - Art. 21 da LPI

(22) 09/09/2021

(71) ALTA - AMÉRICA LATINA TECNOLOGIA AGRICOLA LTDA (BR/PR)

Teor da exigência disponível no parecer (pdf) - acesse: Buscaweb no Portal do INPI. Prazo para cumprimento - 30 (Trinta) dias corridos contados do 1º dia útil após essa publicação (não confunda o prazo de 30 dias, com 1 mês ou com 31 dias). Protocole a petição de cumprimento - Guia de Recolhimento da União (GRU) de código 206 (Cumprimento de exigência formal preliminar) + documentos corrigidos, de acordo com o parecer. O pedido com exigência não cumprida ou cumprida fora do prazo não será aceito e terá sua numeração anulada.

---

**(21) BR 10 2021 018145-1**

Código 2.5 - Exigência - Art. 21 da LPI

(22) 13/09/2021

(71) BRAZIL BIOTECH BIOTECNOLOGIA FARMACEUTICA (BR/RJ) ;  
UNIVERSIDADE FEDERAL FLUMINENSE - UFF (BR/RJ)

Teor da exigência disponível no parecer (pdf) - acesse: Buscaweb no Portal do INPI. Prazo para cumprimento - 30 (Trinta) dias corridos contados do 1º dia útil após essa publicação (não confunda o prazo de 30 dias, com 1 mês ou com 31 dias). Protocole a petição de cumprimento - Guia de Recolhimento da União (GRU) de código 206 (Cumprimento de exigência formal preliminar) + documentos corrigidos, de acordo com o parecer. O pedido com exigência não cumprida ou cumprida fora do prazo não será aceito e terá sua numeração anulada.

---

**(21) BR 10 2021 018625-9**

Código 2.5 - Exigência - Art. 21 da LPI

(22) 20/09/2021

(71) VITOR AMURI ANTUNES (BR/SP)

Teor da exigência disponível no parecer (pdf) - acesse: Buscaweb no Portal do INPI. Prazo para cumprimento - 30 (Trinta) dias corridos contados do 1º dia útil após essa publicação (não confunda o prazo de 30 dias, com 1 mês ou com 31 dias). Protocole a petição de cumprimento - Guia de Recolhimento da União (GRU) de código 206 (Cumprimento de exigência formal preliminar) + documentos corrigidos, de acordo com o parecer. O pedido com exigência não cumprida ou cumprida fora do prazo não será aceito e terá sua numeração anulada.

---

<b>(21) BR 10 2021 018626-7</b>	Código 2.5 - Exigência - Art. 21 da LPI (22) 20/09/2021 (71) INSTITUTO FEDERAL DE EDUCAÇÃO, CIÊNCIA E TECNOLOGIA DE PERNAMBUCO (BR/PE) Teor da exigência disponível no parecer (pdf) - acesse: Buscaweb no Portal do INPI. Prazo para cumprimento - 30 (Trinta) dias corridos contados do 1º dia útil após essa publicação (não confunda o prazo de 30 dias, com 1 mês ou com 31 dias). Protocole a petição de cumprimento - Guia de Recolhimento da União (GRU) de código 206 (Cumprimento de exigência formal preliminar) + documentos corrigidos, de acordo com o parecer. O pedido com exigência não cumprida ou cumprida fora do prazo não será aceito e terá sua numeração anulada.
<b>(21) BR 10 2021 018675-5</b>	Código 2.5 - Exigência - Art. 21 da LPI (22) 20/09/2021 (71) SERVIÇO NACIONAL DE APRENDIZAGEM INDUSTRIAL (BR/BA) ; RIO PARANÁ ENERGIA S.A. (BR/MG) Teor da exigência disponível no parecer (pdf) - acesse: Buscaweb no Portal do INPI. Prazo para cumprimento - 30 (Trinta) dias corridos contados do 1º dia útil após essa publicação (não confunda o prazo de 30 dias, com 1 mês ou com 31 dias). Protocole a petição de cumprimento - Guia de Recolhimento da União (GRU) de código 206 (Cumprimento de exigência formal preliminar) + documentos corrigidos, de acordo com o parecer. O pedido com exigência não cumprida ou cumprida fora do prazo não será aceito e terá sua numeração anulada.
<b>(21) BR 10 2021 019158-9</b>	Código 2.5 - Exigência - Art. 21 da LPI (22) 24/09/2021 (71) LUCIANO EDLER LIMA SUZARTE (BR/BA) Teor da exigência disponível no parecer (pdf) - acesse: Buscaweb no Portal do INPI. Prazo para cumprimento - 30 (Trinta) dias corridos contados do 1º dia útil após essa publicação (não confunda o prazo de 30 dias, com 1 mês ou com 31 dias). Protocole a petição de cumprimento - Guia de Recolhimento da União (GRU) de código 206 (Cumprimento de exigência formal preliminar) + documentos corrigidos, de acordo com o parecer. O pedido com exigência não cumprida ou cumprida fora do prazo não será aceito e terá sua numeração anulada.
<b>(21) BR 10 2021 019474-0</b>	Código 2.5 - Exigência - Art. 21 da LPI (22) 28/09/2021 (71) SAMIRIS CÔCCO TEIXEIRA (BR/ES) ; RAFAEL RESENDE ASSIS SILVA (BR/MG) ; TAÍLA VELOSO DE OLIVEIRA (BR/MG) ; PAULO CÉSAR STRINGHETA (BR/MG) ; THAÍS CAROLINE BUTTOW RIGOLON (BR/MG) ; NILDA DE FÁTIMA FERREIRA SOARES (BR/MG)

---

Teor da exigência disponível no parecer (pdf) - acesse: Buscaweb no Portal do INPI. Prazo para cumprimento - 30 (Trinta) dias corridos contados do 1º dia útil após essa publicação (não confunda o prazo de 30 dias, com 1 mês ou com 31 dias). Protocole a petição de cumprimento - Guia de Recolhimento da União (GRU) de código 206 (Cumprimento de exigência formal preliminar) + documentos corrigidos, de acordo com o parecer. O pedido com exigência não cumprida ou cumprida fora do prazo não será aceito e terá sua numeração anulada.

---

**(21) BR 10 2021 019652-1**

Código 2.5 - Exigência - Art. 21 da LPI

(22) 30/09/2021

(71) ADRIANO ALDO FIASCHI (BR/SP)

Teor da exigência disponível no parecer (pdf) - acesse: Buscaweb no Portal do INPI. Prazo para cumprimento - 30 (Trinta) dias corridos contados do 1º dia útil após essa publicação (não confunda o prazo de 30 dias, com 1 mês ou com 31 dias). Protocole a petição de cumprimento - Guia de Recolhimento da União (GRU) de código 206 (Cumprimento de exigência formal preliminar) + documentos corrigidos, de acordo com o parecer. O pedido com exigência não cumprida ou cumprida fora do prazo não será aceito e terá sua numeração anulada.

---

**(21) BR 10 2021 019690-4**

Código 2.5 - Exigência - Art. 21 da LPI

(22) 30/09/2021

(71) INSTITUTO DE TECNOLOGIA E PESQUISA (BR/SE) ;

UNIVERSIDADE TIRADENTES (BR/SE)

Teor da exigência disponível no parecer (pdf) - acesse: Buscaweb no Portal do INPI. Prazo para cumprimento - 30 (Trinta) dias corridos contados do 1º dia útil após essa publicação (não confunda o prazo de 30 dias, com 1 mês ou com 31 dias). Protocole a petição de cumprimento - Guia de Recolhimento da União (GRU) de código 206 (Cumprimento de exigência formal preliminar) + documentos corrigidos, de acordo com o parecer. O pedido com exigência não cumprida ou cumprida fora do prazo não será aceito e terá sua numeração anulada.

---

**(21) BR 10 2021 019841-9**

Código 2.5 - Exigência - Art. 21 da LPI

(22) 04/10/2021

(71) JOSÉ FERREIRA DE MATOS (BR/PI)

Teor da exigência disponível no parecer (pdf) - acesse: Buscaweb no Portal do INPI. Prazo para cumprimento - 30 (Trinta) dias corridos contados do 1º dia útil após essa publicação (não confunda o prazo de 30 dias, com 1 mês ou com 31 dias). Protocole a petição de cumprimento - Guia de Recolhimento da União (GRU) de código 206 (Cumprimento de exigência formal preliminar) + documentos corrigidos, de acordo com o parecer. O pedido com exigência não cumprida ou cumprida fora do prazo não será aceito e terá sua numeração

---

anulada.

---

**(21) BR 10 2021 020013-8**

Código 2.5 - Exigência - Art. 21 da LPI

(22) 05/10/2021

(71) RICARDO ANTONIO LIMA CARVALHO (BR/RJ)

Teor da exigência disponível no parecer (pdf) - acesse: Buscaweb no Portal do INPI. Prazo para cumprimento - 30 (Trinta) dias corridos contados do 1º dia útil após essa publicação (não confunda o prazo de 30 dias, com 1 mês ou com 31 dias). Protocole a petição de cumprimento - Guia de Recolhimento da União (GRU) de código 206 (Cumprimento de exigência formal preliminar) + documentos corrigidos, de acordo com o parecer. O pedido com exigência não cumprida ou cumprida fora do prazo não será aceito e terá sua numeração anulada.

---

**(21) BR 10 2021 020459-1**

Código 2.5 - Exigência - Art. 21 da LPI

(22) 12/10/2021

(71) ALEXSANDER DIAS PANDUCHI (BR/SP)

Teor da exigência disponível no parecer (pdf) - acesse: Buscaweb no Portal do INPI. Prazo para cumprimento - 30 (Trinta) dias corridos contados do 1º dia útil após essa publicação (não confunda o prazo de 30 dias, com 1 mês ou com 31 dias). Protocole a petição de cumprimento - Guia de Recolhimento da União (GRU) de código 206 (Cumprimento de exigência formal preliminar) + documentos corrigidos, de acordo com o parecer. O pedido com exigência não cumprida ou cumprida fora do prazo não será aceito e terá sua numeração anulada.

---

**(21) BR 10 2021 020466-4**

Código 2.5 - Exigência - Art. 21 da LPI

(22) 13/10/2021

(71) GERAMOTOS AUTOPEÇAS LTDA ME (BR/CE)

Teor da exigência disponível no parecer (pdf) - acesse: Buscaweb no Portal do INPI. Prazo para cumprimento - 30 (Trinta) dias corridos contados do 1º dia útil após essa publicação (não confunda o prazo de 30 dias, com 1 mês ou com 31 dias). Protocole a petição de cumprimento - Guia de Recolhimento da União (GRU) de código 206 (Cumprimento de exigência formal preliminar) + documentos corrigidos, de acordo com o parecer. O pedido com exigência não cumprida ou cumprida fora do prazo não será aceito e terá sua numeração anulada.

---

**(21) BR 10 2021 020482-6**

Código 2.5 - Exigência - Art. 21 da LPI

(22) 13/10/2021

(71) UNIVERSIDADE DO ESTADO DO PARA (BR/PA) ; UNIVERSIDADE FEDERAL DO PARÁ (BR/PA)

Teor da exigência disponível no parecer (pdf) - acesse: Buscaweb no Portal do

---

INPI. Prazo para cumprimento - 30 (Trinta) dias corridos contados do 1º dia útil após essa publicação (não confunda o prazo de 30 dias, com 1 mês ou com 31 dias). Protocole a petição de cumprimento - Guia de Recolhimento da União (GRU) de código 206 (Cumprimento de exigência formal preliminar) + documentos corrigidos, de acordo com o parecer. O pedido com exigência não cumprida ou cumprida fora do prazo não será aceito e terá sua numeração anulada.

---

**(21) BR 10 2021 020561-0**

Código 2.5 - Exigência - Art. 21 da LPI

(22) 14/10/2021

(71) UARLE DA CRUZ (BR/MG)

Teor da exigência disponível no parecer (pdf) - acesse: Buscaweb no Portal do INPI. Prazo para cumprimento - 30 (Trinta) dias corridos contados do 1º dia útil após essa publicação (não confunda o prazo de 30 dias, com 1 mês ou com 31 dias). Protocole a petição de cumprimento - Guia de Recolhimento da União (GRU) de código 206 (Cumprimento de exigência formal preliminar) + documentos corrigidos, de acordo com o parecer. O pedido com exigência não cumprida ou cumprida fora do prazo não será aceito e terá sua numeração anulada.

---

**(21) BR 10 2021 020575-0**

Código 2.5 - Exigência - Art. 21 da LPI

(22) 14/10/2021

(71) RUBEM IOEL DOTTE ECHART (BR/RS)

Teor da exigência disponível no parecer (pdf) - acesse: Buscaweb no Portal do INPI. Prazo para cumprimento - 30 (Trinta) dias corridos contados do 1º dia útil após essa publicação (não confunda o prazo de 30 dias, com 1 mês ou com 31 dias). Protocole a petição de cumprimento - Guia de Recolhimento da União (GRU) de código 206 (Cumprimento de exigência formal preliminar) + documentos corrigidos, de acordo com o parecer. O pedido com exigência não cumprida ou cumprida fora do prazo não será aceito e terá sua numeração anulada.

---

**(21) BR 10 2021 021041-9**

Código 2.5 - Exigência - Art. 21 da LPI

(22) 20/10/2021

(71) JOSE YAGO RODRIGUES SILVA (BR/PE)

Teor da exigência disponível no parecer (pdf) - acesse: Buscaweb no Portal do INPI. Prazo para cumprimento - 30 (Trinta) dias corridos contados do 1º dia útil após essa publicação (não confunda o prazo de 30 dias, com 1 mês ou com 31 dias). Protocole a petição de cumprimento - Guia de Recolhimento da União (GRU) de código 206 (Cumprimento de exigência formal preliminar) + documentos corrigidos, de acordo com o parecer. O pedido com exigência não cumprida ou cumprida fora do prazo não será aceito e terá sua numeração anulada.

---

<b>(21) BR 10 2021 021097-4</b>	Código 2.5 - Exigência - Art. 21 da LPI (22) 21/10/2021 (71) FUNDAÇÃO UNIVERSIDADE DE BRASÍLIA (BR/DF) Teor da exigência disponível no parecer (pdf) - acesse: Buscaweb no Portal do INPI. Prazo para cumprimento - 30 (Trinta) dias corridos contados do 1º dia útil após essa publicação (não confunda o prazo de 30 dias, com 1 mês ou com 31 dias). Protocole a petição de cumprimento - Guia de Recolhimento da União (GRU) de código 206 (Cumprimento de exigência formal preliminar) + documentos corrigidos, de acordo com o parecer. O pedido com exigência não cumprida ou cumprida fora do prazo não será aceito e terá sua numeração anulada.
<b>(21) BR 10 2021 021446-5</b>	Código 2.5 - Exigência - Art. 21 da LPI (22) 25/10/2021 (71) MARANA INDUSTRIA METALURGICA EIRELI (BR/MG) Teor da exigência disponível no parecer (pdf) - acesse: Buscaweb no Portal do INPI. Prazo para cumprimento - 30 (Trinta) dias corridos contados do 1º dia útil após essa publicação (não confunda o prazo de 30 dias, com 1 mês ou com 31 dias). Protocole a petição de cumprimento - Guia de Recolhimento da União (GRU) de código 206 (Cumprimento de exigência formal preliminar) + documentos corrigidos, de acordo com o parecer. O pedido com exigência não cumprida ou cumprida fora do prazo não será aceito e terá sua numeração anulada.
<b>(21) BR 10 2021 021458-9</b>	Código 2.5 - Exigência - Art. 21 da LPI (22) 26/10/2021 (71) CRISTIANE BARROS ANDRÉ-ME (BR/SP) Teor da exigência disponível no parecer (pdf) - acesse: Buscaweb no Portal do INPI. Prazo para cumprimento - 30 (Trinta) dias corridos contados do 1º dia útil após essa publicação (não confunda o prazo de 30 dias, com 1 mês ou com 31 dias). Protocole a petição de cumprimento - Guia de Recolhimento da União (GRU) de código 206 (Cumprimento de exigência formal preliminar) + documentos corrigidos, de acordo com o parecer. O pedido com exigência não cumprida ou cumprida fora do prazo não será aceito e terá sua numeração anulada.
<b>(21) BR 10 2021 021465-1</b>	Código 2.5 - Exigência - Art. 21 da LPI (22) 26/10/2021 (71) CLÉO MAGUETA (BR/RS) Teor da exigência disponível no parecer (pdf) - acesse: Buscaweb no Portal do INPI. Prazo para cumprimento - 30 (Trinta) dias corridos contados do 1º dia útil após essa publicação (não confunda o prazo de 30 dias, com 1 mês ou com 31 dias). Protocole a petição de cumprimento - Guia de Recolhimento da União

---

(GRU) de código 206 (Cumprimento de exigência formal preliminar) + documentos corrigidos, de acordo com o parecer. O pedido com exigência não cumprida ou cumprida fora do prazo não será aceito e terá sua numeração anulada.

---

**(21) BR 10 2021 021466-0**

Código 2.5 - Exigência - Art. 21 da LPI

(22) 26/10/2021

(71) SERGIO DELL ERBA JUNOR (BR/SP)

Teor da exigência disponível no parecer (pdf) - acesse: Buscaweb no Portal do INPI. Prazo para cumprimento - 30 (Trinta) dias corridos contados do 1º dia útil após essa publicação (não confunda o prazo de 30 dias, com 1 mês ou com 31 dias). Protocole a petição de cumprimento - Guia de Recolhimento da União (GRU) de código 206 (Cumprimento de exigência formal preliminar) + documentos corrigidos, de acordo com o parecer. O pedido com exigência não cumprida ou cumprida fora do prazo não será aceito e terá sua numeração anulada.

---

**(21) BR 10 2021 021522-4**

Código 2.5 - Exigência - Art. 21 da LPI

(22) 27/10/2021

(71) ANDRÉ LUIZ MONTANHA CORRÊA (BR/MS)

Teor da exigência disponível no parecer (pdf) - acesse: Buscaweb no Portal do INPI. Prazo para cumprimento - 30 (Trinta) dias corridos contados do 1º dia útil após essa publicação (não confunda o prazo de 30 dias, com 1 mês ou com 31 dias). Protocole a petição de cumprimento - Guia de Recolhimento da União (GRU) de código 206 (Cumprimento de exigência formal preliminar) + documentos corrigidos, de acordo com o parecer. O pedido com exigência não cumprida ou cumprida fora do prazo não será aceito e terá sua numeração anulada.

---

**(21) BR 10 2021 021533-0**

Código 2.5 - Exigência - Art. 21 da LPI

(22) 27/10/2021

(71) L.A. FALCÃO BAUER CENTRO TECNOLÓGICO DE CONTROLE DE QUALIDADE LTDA (BR/SP)

Teor da exigência disponível no parecer (pdf) - acesse: Buscaweb no Portal do INPI. Prazo para cumprimento - 30 (Trinta) dias corridos contados do 1º dia útil após essa publicação (não confunda o prazo de 30 dias, com 1 mês ou com 31 dias). Protocole a petição de cumprimento - Guia de Recolhimento da União (GRU) de código 206 (Cumprimento de exigência formal preliminar) + documentos corrigidos, de acordo com o parecer. O pedido com exigência não cumprida ou cumprida fora do prazo não será aceito e terá sua numeração anulada.

---

**(21) BR 10 2021 021536-4**

Código 2.5 - Exigência - Art. 21 da LPI

---

(22) 27/10/2021

(71) FUNDAÇÃO UNIVERSIDADE DE PASSO FUNDO (BR/RS)

Teor da exigência disponível no parecer (pdf) - acesse: Buscaweb no Portal do INPI. Prazo para cumprimento - 30 (Trinta) dias corridos contados do 1º dia útil após essa publicação (não confunda o prazo de 30 dias, com 1 mês ou com 31 dias). Protocole a petição de cumprimento - Guia de Recolhimento da União (GRU) de código 206 (Cumprimento de exigência formal preliminar) + documentos corrigidos, de acordo com o parecer. O pedido com exigência não cumprida ou cumprida fora do prazo não será aceito e terá sua numeração anulada.

---

**(21) BR 10 2021 021546-1**

Código 2.5 - Exigência - Art. 21 da LPI

(22) 27/10/2021

(71) PRYSMIAN S.P.A. (IT)

Teor da exigência disponível no parecer (pdf) - acesse: Buscaweb no Portal do INPI. Prazo para cumprimento - 30 (Trinta) dias corridos contados do 1º dia útil após essa publicação (não confunda o prazo de 30 dias, com 1 mês ou com 31 dias). Protocole a petição de cumprimento - Guia de Recolhimento da União (GRU) de código 206 (Cumprimento de exigência formal preliminar) + documentos corrigidos, de acordo com o parecer. O pedido com exigência não cumprida ou cumprida fora do prazo não será aceito e terá sua numeração anulada.

---

**(21) BR 10 2021 021590-9**

Código 2.5 - Exigência - Art. 21 da LPI

(22) 27/10/2021

(71) LORENA GOMES VIEIRA (BR/GO)

Teor da exigência disponível no parecer (pdf) - acesse: Buscaweb no Portal do INPI. Prazo para cumprimento - 30 (Trinta) dias corridos contados do 1º dia útil após essa publicação (não confunda o prazo de 30 dias, com 1 mês ou com 31 dias). Protocole a petição de cumprimento - Guia de Recolhimento da União (GRU) de código 206 (Cumprimento de exigência formal preliminar) + documentos corrigidos, de acordo com o parecer. O pedido com exigência não cumprida ou cumprida fora do prazo não será aceito e terá sua numeração anulada.

---

**(21) BR 10 2021 021612-3**

Código 2.5 - Exigência - Art. 21 da LPI

(22) 27/10/2021

(71) A A NETTO VASCONCELOS DE MELO - INDUSTRIAS (BR/PR)

Teor da exigência disponível no parecer (pdf) - acesse: Buscaweb no Portal do INPI. Prazo para cumprimento - 30 (Trinta) dias corridos contados do 1º dia útil após essa publicação (não confunda o prazo de 30 dias, com 1 mês ou com 31 dias). Protocole a petição de cumprimento - Guia de Recolhimento da União (GRU) de código 206 (Cumprimento de exigência formal preliminar) + documentos corrigidos, de acordo com o parecer. O pedido com exigência não



---

cumprida ou cumprida fora do prazo não será aceito e terá sua numeração anulada.

---

**(21) BR 10 2021 021638-7**

Código 2.5 - Exigência - Art. 21 da LPI

(22) 28/10/2021

(71) WEKOAMÉRICA LATINA EQUIPAMENTOS INDUSTRIAIS LTDA. (BR/SC)

Teor da exigência disponível no parecer (pdf) - acesse: Buscaweb no Portal do INPI. Prazo para cumprimento - 30 (Trinta) dias corridos contados do 1º dia útil após essa publicação (não confunda o prazo de 30 dias, com 1 mês ou com 31 dias). Protocole a petição de cumprimento - Guia de Recolhimento da União (GRU) de código 206 (Cumprimento de exigência formal preliminar) + documentos corrigidos, de acordo com o parecer. O pedido com exigência não cumprida ou cumprida fora do prazo não será aceito e terá sua numeração anulada.

---

**(21) BR 10 2021 022009-0**

Código 2.5 - Exigência - Art. 21 da LPI

(22) 03/11/2021

(71) MARCO AURÉLIO PIMENTEL E SOUZA (BR/MG)

Teor da exigência disponível no parecer (pdf) - acesse: Buscaweb no Portal do INPI. Prazo para cumprimento - 30 (Trinta) dias corridos contados do 1º dia útil após essa publicação (não confunda o prazo de 30 dias, com 1 mês ou com 31 dias). Protocole a petição de cumprimento - Guia de Recolhimento da União (GRU) de código 206 (Cumprimento de exigência formal preliminar) + documentos corrigidos, de acordo com o parecer. O pedido com exigência não cumprida ou cumprida fora do prazo não será aceito e terá sua numeração anulada.

---

**(21) BR 10 2021 022011-2**

Código 2.5 - Exigência - Art. 21 da LPI

(22) 03/11/2021

(71) BEIFIUR LTDA (BR/RS)

Teor da exigência disponível no parecer (pdf) - acesse: Buscaweb no Portal do INPI. Prazo para cumprimento - 30 (Trinta) dias corridos contados do 1º dia útil após essa publicação (não confunda o prazo de 30 dias, com 1 mês ou com 31 dias). Protocole a petição de cumprimento - Guia de Recolhimento da União (GRU) de código 206 (Cumprimento de exigência formal preliminar) + documentos corrigidos, de acordo com o parecer. O pedido com exigência não cumprida ou cumprida fora do prazo não será aceito e terá sua numeração anulada.

---

**(21) BR 10 2021 022012-0**

Código 2.5 - Exigência - Art. 21 da LPI

(22) 03/11/2021

(71) BEIFIUR LTDA (BR/RS)

Teor da exigência disponível no parecer (pdf) - acesse: Buscaweb no Portal do

---

INPI. Prazo para cumprimento - 30 (Trinta) dias corridos contados do 1º dia útil após essa publicação (não confunda o prazo de 30 dias, com 1 mês ou com 31 dias). Protocole a petição de cumprimento - Guia de Recolhimento da União (GRU) de código 206 (Cumprimento de exigência formal preliminar) + documentos corrigidos, de acordo com o parecer. O pedido com exigência não cumprida ou cumprida fora do prazo não será aceito e terá sua numeração anulada.

---

**(21) BR 10 2021 022027-9**

Código 2.5 - Exigência - Art. 21 da LPI

(22) 03/11/2021

(71) UNIVERSIDADE FEDERAL DA BAHIA (BR/BA)

Teor da exigência disponível no parecer (pdf) - acesse: Buscaweb no Portal do INPI. Prazo para cumprimento - 30 (Trinta) dias corridos contados do 1º dia útil após essa publicação (não confunda o prazo de 30 dias, com 1 mês ou com 31 dias). Protocole a petição de cumprimento - Guia de Recolhimento da União (GRU) de código 206 (Cumprimento de exigência formal preliminar) + documentos corrigidos, de acordo com o parecer. O pedido com exigência não cumprida ou cumprida fora do prazo não será aceito e terá sua numeração anulada.

---

**(21) BR 10 2021 022079-1**

Código 2.5 - Exigência - Art. 21 da LPI

(22) 03/11/2021

(71) RC CAFES ESPECIAIS EIRELI (BR/MT)

Teor da exigência disponível no parecer (pdf) - acesse: Buscaweb no Portal do INPI. Prazo para cumprimento - 30 (Trinta) dias corridos contados do 1º dia útil após essa publicação (não confunda o prazo de 30 dias, com 1 mês ou com 31 dias). Protocole a petição de cumprimento - Guia de Recolhimento da União (GRU) de código 206 (Cumprimento de exigência formal preliminar) + documentos corrigidos, de acordo com o parecer. O pedido com exigência não cumprida ou cumprida fora do prazo não será aceito e terá sua numeração anulada.

---

**(21) BR 10 2021 022083-0**

Código 2.5 - Exigência - Art. 21 da LPI

(22) 03/11/2021

(71) DANIEL SANTOS LIMA (BR/SP)

Teor da exigência disponível no parecer (pdf) - acesse: Buscaweb no Portal do INPI. Prazo para cumprimento - 30 (Trinta) dias corridos contados do 1º dia útil após essa publicação (não confunda o prazo de 30 dias, com 1 mês ou com 31 dias). Protocole a petição de cumprimento - Guia de Recolhimento da União (GRU) de código 206 (Cumprimento de exigência formal preliminar) + documentos corrigidos, de acordo com o parecer. O pedido com exigência não cumprida ou cumprida fora do prazo não será aceito e terá sua numeração anulada.

---

<b>(21) BR 10 2021 022173-9</b>	<p>Código 2.5 - Exigência - Art. 21 da LPI (22) 04/11/2021 (71) ANDRE LUCAS MONEGAT COSTA 08448769929 (BR/PR) ; EZEQUIEL DE CARVALHO LUZ (BR/PR) ; RICARDO FEDRIGO (BR/PR)</p> <p>Teor da exigência disponível no parecer (pdf) - acesse: Buscaweb no Portal do INPI. Prazo para cumprimento - 30 (Trinta) dias corridos contados do 1º dia útil após essa publicação (não confunda o prazo de 30 dias, com 1 mês ou com 31 dias). Protocole a petição de cumprimento - Guia de Recolhimento da União (GRU) de código 206 (Cumprimento de exigência formal preliminar) + documentos corrigidos, de acordo com o parecer. O pedido com exigência não cumprida ou cumprida fora do prazo não será aceito e terá sua numeração anulada.</p>
<b>(21) BR 12 2021 022025-5 A2</b>	<p>Código 2.5 - Exigência - Art. 21 da LPI (22) 10/09/2013 (71) MITSUBISHI CHEMICAL CORPORATION (JP)</p> <p>Teor da exigência disponível no parecer (pdf) - acesse: Buscaweb no Portal do INPI. Prazo para cumprimento - 30 (Trinta) dias corridos contados do 1º dia útil após essa publicação (não confunda o prazo de 30 dias, com 1 mês ou com 31 dias). Protocole a petição de cumprimento - Guia de Recolhimento da União (GRU) de código 206 (Cumprimento de exigência formal preliminar) + documentos corrigidos, de acordo com o parecer. O pedido com exigência não cumprida ou cumprida fora do prazo não será aceito e terá sua numeração anulada. Dividido do PCT 11 2015 000069-0</p>
<b>(21) BR 12 2021 022392-0 A2</b>	<p>Código 2.5 - Exigência - Art. 21 da LPI (22) 25/06/2009 (71) ATHENIX CORPORATION (US)</p> <p>Teor da exigência disponível no parecer (pdf) - acesse: Buscaweb no Portal do INPI. Prazo para cumprimento - 30 (Trinta) dias corridos contados do 1º dia útil após essa publicação (não confunda o prazo de 30 dias, com 1 mês ou com 31 dias). Protocole a petição de cumprimento - Guia de Recolhimento da União (GRU) de código 206 (Cumprimento de exigência formal preliminar) + documentos corrigidos, de acordo com o parecer. O pedido com exigência não cumprida ou cumprida fora do prazo não será aceito e terá sua numeração anulada. 2º dividido do PI 0914780-2</p>
<b>(21) BR 12 2021 022403-0 A2</b>	<p>Código 2.5 - Exigência - Art. 21 da LPI (22) 18/02/2015 (71) FORCED PHYSICS LLC (US)</p> <p>Teor da exigência disponível no parecer (pdf) - acesse: Buscaweb no Portal do INPI. Prazo para cumprimento - 30 (Trinta) dias corridos contados do 1º dia útil após essa publicação (não confunda o prazo de 30 dias, com 1 mês ou com 31</p>

---

dias). Protocole a petição de cumprimento - Guia de Recolhimento da União (GRU) de código 206 (Cumprimento de exigência formal preliminar) + documentos corrigidos, de acordo com o parecer. O pedido com exigência não cumprida ou cumprida fora do prazo não será aceito e terá sua numeração anulada. Dividido do PCT 11 2016 018943-4

---

**(21) BR 12 2021 022434-0 A8**

Código 2.5 - Exigência - Art. 21 da LPI

(22) 03/12/2010

(71) SUNOVION PHARMACEUTICALS, INC. (US) ; PSYCHOGENICS INC. (US)

Teor da exigência disponível no parecer (pdf) - acesse: Buscaweb no Portal do INPI. Prazo para cumprimento - 30 (Trinta) dias corridos contados do 1º dia útil após essa publicação (não confunda o prazo de 30 dias, com 1 mês ou com 31 dias). Protocole a petição de cumprimento - Guia de Recolhimento da União (GRU) de código 206 (Cumprimento de exigência formal preliminar) + documentos corrigidos, de acordo com o parecer. O pedido com exigência não cumprida ou cumprida fora do prazo não será aceito e terá sua numeração anulada. 2º dividido do PCT 11 2012 013431-0

---

**(21) BR 12 2021 022437-4 A2**

Código 2.5 - Exigência - Art. 21 da LPI

(22) 20/04/2012

(71) THE REGENTS OF THE UNIVERSITY OF CALIFORNIA (US)

Teor da exigência disponível no parecer (pdf) - acesse: Buscaweb no Portal do INPI. Prazo para cumprimento - 30 (Trinta) dias corridos contados do 1º dia útil após essa publicação (não confunda o prazo de 30 dias, com 1 mês ou com 31 dias). Protocole a petição de cumprimento - Guia de Recolhimento da União (GRU) de código 206 (Cumprimento de exigência formal preliminar) + documentos corrigidos, de acordo com o parecer. O pedido com exigência não cumprida ou cumprida fora do prazo não será aceito e terá sua numeração anulada. Dividido do PCT 11 2013 027120-5

---

**(21) BR 12 2021 022560-5 A2**

Código 2.5 - Exigência - Art. 21 da LPI

(22) 21/08/2013

(71) SAGE THERAPEUTICS, INC. (US)

Teor da exigência disponível no parecer (pdf) - acesse: Buscaweb no Portal do INPI. Prazo para cumprimento - 30 (Trinta) dias corridos contados do 1º dia útil após essa publicação (não confunda o prazo de 30 dias, com 1 mês ou com 31 dias). Protocole a petição de cumprimento - Guia de Recolhimento da União (GRU) de código 206 (Cumprimento de exigência formal preliminar) + documentos corrigidos, de acordo com o parecer. O pedido com exigência não cumprida ou cumprida fora do prazo não será aceito e terá sua numeração anulada. Dividido do PCT 11 2015 003747-0

---

<b>(21) BR 12 2021 022703-9 A2</b>	Código 2.5 - Exigência - Art. 21 da LPI (22) 09/11/2011 (71) NOVARTIS AG (CH) ; ASTEX THERAPEUTICS LIMITED (GB) Teor da exigência disponível no parecer (pdf) - acesse: Buscaweb no Portal do INPI. Prazo para cumprimento - 30 (Trinta) dias corridos contados do 1º dia útil após essa publicação (não confunda o prazo de 30 dias, com 1 mês ou com 31 dias). Protocole a petição de cumprimento - Guia de Recolhimento da União (GRU) de código 206 (Cumprimento de exigência formal preliminar) + documentos corrigidos, de acordo com o parecer. O pedido com exigência não cumprida ou cumprida fora do prazo não será aceito e terá sua numeração anulada. Dividido do PCT 11 2013 010167-9
<b>(21) BR 12 2021 023480-9 A2</b>	Código 2.5 - Exigência - Art. 21 da LPI (22) 12/07/2010 (71) ALLERGAN, INC. (US) Teor da exigência disponível no parecer (pdf) - acesse: Buscaweb no Portal do INPI. Prazo para cumprimento - 30 (Trinta) dias corridos contados do 1º dia útil após essa publicação (não confunda o prazo de 30 dias, com 1 mês ou com 31 dias). Protocole a petição de cumprimento - Guia de Recolhimento da União (GRU) de código 206 (Cumprimento de exigência formal preliminar) + documentos corrigidos, de acordo com o parecer. O pedido com exigência não cumprida ou cumprida fora do prazo não será aceito e terá sua numeração anulada. Dividido do PCT 11 2012 000784-0
<b>(21) BR 12 2021 024036-1 A8</b>	Código 2.5 - Exigência - Art. 21 da LPI (22) 13/03/2013 (71) RICHARD BURT (US) Teor da exigência disponível no parecer (pdf) - acesse: Buscaweb no Portal do INPI. Prazo para cumprimento - 30 (Trinta) dias corridos contados do 1º dia útil após essa publicação (não confunda o prazo de 30 dias, com 1 mês ou com 31 dias). Protocole a petição de cumprimento - Guia de Recolhimento da União (GRU) de código 206 (Cumprimento de exigência formal preliminar) + documentos corrigidos, de acordo com o parecer. O pedido com exigência não cumprida ou cumprida fora do prazo não será aceito e terá sua numeração anulada. Dividido do PCT 11 2014 023223-7
<b>(21) BR 20 2021 001476-3</b>	Código 2.5 - Exigência - Art. 21 da LPI (22) 26/01/2021 (71) SHELDER CAMARGO DA SILVA (BR/SP) Teor da exigência disponível no parecer (pdf) - acesse: Buscaweb no Portal do INPI. Prazo para cumprimento - 30 (Trinta) dias corridos contados do 1º dia útil após essa publicação (não confunda o prazo de 30 dias, com 1 mês ou com 31 dias). Protocole a petição de cumprimento - Guia de Recolhimento da União (GRU) de código 206 (Cumprimento de exigência formal preliminar) +

---

documentos corrigidos, de acordo com o parecer. O pedido com exigência não cumprida ou cumprida fora do prazo não será aceito e terá sua numeração anulada.

---

**(21) BR 20 2021 015288-0**

Código 2.5 - Exigência - Art. 21 da LPI

(22) 03/08/2021

(71) A KLIMPER COMERCIAL EIRELI (BR/SP)

Teor da exigência disponível no parecer (pdf) - acesse: Buscaweb no Portal do INPI. Prazo para cumprimento - 30 (Trinta) dias corridos contados do 1º dia útil após essa publicação (não confunda o prazo de 30 dias, com 1 mês ou com 31 dias). Protocole a petição de cumprimento - Guia de Recolhimento da União (GRU) de código 206 (Cumprimento de exigência formal preliminar) + documentos corrigidos, de acordo com o parecer. O pedido com exigência não cumprida ou cumprida fora do prazo não será aceito e terá sua numeração anulada.

---

**(21) BR 20 2021 015897-8**

Código 2.5 - Exigência - Art. 21 da LPI

(22) 12/08/2021

(71) MATHEUS CZARNOBAI TONON (BR/SC) ; CARLOS ALBERTO VIEIRA FRANZONI JUNIOR (BR/SC)

Teor da exigência disponível no parecer (pdf) - acesse: Buscaweb no Portal do INPI. Prazo para cumprimento - 30 (Trinta) dias corridos contados do 1º dia útil após essa publicação (não confunda o prazo de 30 dias, com 1 mês ou com 31 dias). Protocole a petição de cumprimento - Guia de Recolhimento da União (GRU) de código 206 (Cumprimento de exigência formal preliminar) + documentos corrigidos, de acordo com o parecer. O pedido com exigência não cumprida ou cumprida fora do prazo não será aceito e terá sua numeração anulada.

---

**(21) BR 20 2021 016352-1**

Código 2.5 - Exigência - Art. 21 da LPI

(22) 18/08/2021

(71) PEDRO BIANOR DIAS JUNIOR (BR/MG)

Teor da exigência disponível no parecer (pdf) - acesse: Buscaweb no Portal do INPI. Prazo para cumprimento - 30 (Trinta) dias corridos contados do 1º dia útil após essa publicação (não confunda o prazo de 30 dias, com 1 mês ou com 31 dias). Protocole a petição de cumprimento - Guia de Recolhimento da União (GRU) de código 206 (Cumprimento de exigência formal preliminar) + documentos corrigidos, de acordo com o parecer. O pedido com exigência não cumprida ou cumprida fora do prazo não será aceito e terá sua numeração anulada.

---

**(21) BR 20 2021 018283-6**

Código 2.5 - Exigência - Art. 21 da LPI

(22) 15/09/2021

---

(71) DIEGO ARIEL DE LIMA (BR/RN) ; RODRIGO NOGUEIRA DE CODES (BR/RN) ; LANA LACERDA DE LIMA (BR/RN) ; UNIVERSIDADE FEDERAL RURAL DO SEMI-ÁRIDO ? UFRSA (BR/RN)

Teor da exigência disponível no parecer (pdf) - acesse: Buscaweb no Portal do INPI. Prazo para cumprimento - 30 (Trinta) dias corridos contados do 1º dia útil após essa publicação (não confunda o prazo de 30 dias, com 1 mês ou com 31 dias). Protocole a petição de cumprimento - Guia de Recolhimento da União (GRU) de código 206 (Cumprimento de exigência formal preliminar) + documentos corrigidos, de acordo com o parecer. O pedido com exigência não cumprida ou cumprida fora do prazo não será aceito e terá sua numeração anulada.

---

**(21) BR 20 2021 018333-6**

Código 2.5 - Exigência - Art. 21 da LPI

(22) 15/09/2021

(71) FABRICIA ANTONIA DA SENNA (BR/MG)

Teor da exigência disponível no parecer (pdf) - acesse: Buscaweb no Portal do INPI. Prazo para cumprimento - 30 (Trinta) dias corridos contados do 1º dia útil após essa publicação (não confunda o prazo de 30 dias, com 1 mês ou com 31 dias). Protocole a petição de cumprimento - Guia de Recolhimento da União (GRU) de código 206 (Cumprimento de exigência formal preliminar) + documentos corrigidos, de acordo com o parecer. O pedido com exigência não cumprida ou cumprida fora do prazo não será aceito e terá sua numeração anulada.

---

**(21) BR 20 2021 018760-9**

Código 2.5 - Exigência - Art. 21 da LPI

(22) 21/09/2021

(71) ECO3 ENERGIA S.A. (BR/MG)

Teor da exigência disponível no parecer (pdf) - acesse: Buscaweb no Portal do INPI. Prazo para cumprimento - 30 (Trinta) dias corridos contados do 1º dia útil após essa publicação (não confunda o prazo de 30 dias, com 1 mês ou com 31 dias). Protocole a petição de cumprimento - Guia de Recolhimento da União (GRU) de código 206 (Cumprimento de exigência formal preliminar) + documentos corrigidos, de acordo com o parecer. O pedido com exigência não cumprida ou cumprida fora do prazo não será aceito e terá sua numeração anulada.

---

**(21) BR 20 2021 018773-0**

Código 2.5 - Exigência - Art. 21 da LPI

(22) 21/09/2021

(71) ALEXANDRE DAMIAN REIS (BR/PR)

Teor da exigência disponível no parecer (pdf) - acesse: Buscaweb no Portal do INPI. Prazo para cumprimento - 30 (Trinta) dias corridos contados do 1º dia útil após essa publicação (não confunda o prazo de 30 dias, com 1 mês ou com 31 dias). Protocole a petição de cumprimento - Guia de Recolhimento da União (GRU) de código 206 (Cumprimento de exigência formal preliminar) +

---

documentos corrigidos, de acordo com o parecer. O pedido com exigência não cumprida ou cumprida fora do prazo não será aceito e terá sua numeração anulada.

---

**(21) BR 20 2021 018841-9**

Código 2.5 - Exigência - Art. 21 da LPI

(22) 22/09/2021

(71) GARDER ENGENHARIA E CONSTRUÇÕES LTDA (BR/DF)

Teor da exigência disponível no parecer (pdf) - acesse: Buscaweb no Portal do INPI. Prazo para cumprimento - 30 (Trinta) dias corridos contados do 1º dia útil após essa publicação (não confunda o prazo de 30 dias, com 1 mês ou com 31 dias). Protocole a petição de cumprimento - Guia de Recolhimento da União (GRU) de código 206 (Cumprimento de exigência formal preliminar) + documentos corrigidos, de acordo com o parecer. O pedido com exigência não cumprida ou cumprida fora do prazo não será aceito e terá sua numeração anulada.

---

**(21) BR 20 2021 019132-0**

Código 2.5 - Exigência - Art. 21 da LPI

(22) 24/09/2021

(71) PICCOLI PRÉ-MOLDADOS CONSTRUTORA LTDA - ME (BR/PR)

Teor da exigência disponível no parecer (pdf) - acesse: Buscaweb no Portal do INPI. Prazo para cumprimento - 30 (Trinta) dias corridos contados do 1º dia útil após essa publicação (não confunda o prazo de 30 dias, com 1 mês ou com 31 dias). Protocole a petição de cumprimento - Guia de Recolhimento da União (GRU) de código 206 (Cumprimento de exigência formal preliminar) + documentos corrigidos, de acordo com o parecer. O pedido com exigência não cumprida ou cumprida fora do prazo não será aceito e terá sua numeração anulada.

---

**(21) BR 20 2021 019198-3**

Código 2.5 - Exigência - Art. 21 da LPI

(22) 25/09/2021

(71) GERBRASIL - GESTÃO EM ENERGIAS RENOVÁVEIS DO BRASIL E PARTICIPAÇÕES LTDA. (BR/CE)

Teor da exigência disponível no parecer (pdf) - acesse: Buscaweb no Portal do INPI. Prazo para cumprimento - 30 (Trinta) dias corridos contados do 1º dia útil após essa publicação (não confunda o prazo de 30 dias, com 1 mês ou com 31 dias). Protocole a petição de cumprimento - Guia de Recolhimento da União (GRU) de código 206 (Cumprimento de exigência formal preliminar) + documentos corrigidos, de acordo com o parecer. O pedido com exigência não cumprida ou cumprida fora do prazo não será aceito e terá sua numeração anulada.

---

**(21) BR 20 2021 019267-0**

Código 2.5 - Exigência - Art. 21 da LPI

(22) 27/09/2021



---

(71) UNIVERSIDADE FEDERAL RURAL DO SEMI-ARIDO - UFERSA (BR/RN)  
Teor da exigência disponível no parecer (pdf) - acesse: Buscaweb no Portal do INPI. Prazo para cumprimento - 30 (Trinta) dias corridos contados do 1º dia útil após essa publicação (não confunda o prazo de 30 dias, com 1 mês ou com 31 dias). Protocole a petição de cumprimento - Guia de Recolhimento da União (GRU) de código 206 (Cumprimento de exigência formal preliminar) + documentos corrigidos, de acordo com o parecer. O pedido com exigência não cumprida ou cumprida fora do prazo não será aceito e terá sua numeração anulada.

---

**(21) BR 20 2021 019515-6**

Código 2.5 - Exigência - Art. 21 da LPI

(22) 29/09/2021

(71) ALESSANDRO RIVA MILBERG (PE) ; MARCIA VALENCIA DE VILLENA (PE)

Teor da exigência disponível no parecer (pdf) - acesse: Buscaweb no Portal do INPI. Prazo para cumprimento - 30 (Trinta) dias corridos contados do 1º dia útil após essa publicação (não confunda o prazo de 30 dias, com 1 mês ou com 31 dias). Protocole a petição de cumprimento - Guia de Recolhimento da União (GRU) de código 206 (Cumprimento de exigência formal preliminar) + documentos corrigidos, de acordo com o parecer. O pedido com exigência não cumprida ou cumprida fora do prazo não será aceito e terá sua numeração anulada.

---

**(21) BR 20 2021 019611-0**

Código 2.5 - Exigência - Art. 21 da LPI

(22) 30/09/2021

(71) A KLIMPER COMERCIAL EIRELI (BR/SP) ; ANDRE NERONI (BR/SP)

Teor da exigência disponível no parecer (pdf) - acesse: Buscaweb no Portal do INPI. Prazo para cumprimento - 30 (Trinta) dias corridos contados do 1º dia útil após essa publicação (não confunda o prazo de 30 dias, com 1 mês ou com 31 dias). Protocole a petição de cumprimento - Guia de Recolhimento da União (GRU) de código 206 (Cumprimento de exigência formal preliminar) + documentos corrigidos, de acordo com o parecer. O pedido com exigência não cumprida ou cumprida fora do prazo não será aceito e terá sua numeração anulada.

---

**(21) BR 20 2021 021151-8**

Código 2.5 - Exigência - Art. 21 da LPI

(22) 21/10/2021

(71) SONIA MARIA DONDONI MARINI (BR/RO)

Teor da exigência disponível no parecer (pdf) - acesse: Buscaweb no Portal do INPI. Prazo para cumprimento - 30 (Trinta) dias corridos contados do 1º dia útil após essa publicação (não confunda o prazo de 30 dias, com 1 mês ou com 31 dias). Protocole a petição de cumprimento - Guia de Recolhimento da União (GRU) de código 206 (Cumprimento de exigência formal preliminar) + documentos corrigidos, de acordo com o parecer. O pedido com exigência não

---

cumprida ou cumprida fora do prazo não será aceito e terá sua numeração anulada.

---

**(21) BR 20 2021 021250-6**

Código 2.5 - Exigência - Art. 21 da LPI

(22) 22/10/2021

(71) RINALDO ANTUNES MARTINS (BR/MG)

Teor da exigência disponível no parecer (pdf) - acesse: Buscaweb no Portal do INPI. Prazo para cumprimento - 30 (Trinta) dias corridos contados do 1º dia útil após essa publicação (não confunda o prazo de 30 dias, com 1 mês ou com 31 dias). Protocole a petição de cumprimento - Guia de Recolhimento da União (GRU) de código 206 (Cumprimento de exigência formal preliminar) + documentos corrigidos, de acordo com o parecer. O pedido com exigência não cumprida ou cumprida fora do prazo não será aceito e terá sua numeração anulada.

---

**(21) BR 20 2021 021254-9**

Código 2.5 - Exigência - Art. 21 da LPI

(22) 22/10/2021

(71) RR AGRÍCOLA LTDA - ME (BR/RS)

Teor da exigência disponível no parecer (pdf) - acesse: Buscaweb no Portal do INPI. Prazo para cumprimento - 30 (Trinta) dias corridos contados do 1º dia útil após essa publicação (não confunda o prazo de 30 dias, com 1 mês ou com 31 dias). Protocole a petição de cumprimento - Guia de Recolhimento da União (GRU) de código 206 (Cumprimento de exigência formal preliminar) + documentos corrigidos, de acordo com o parecer. O pedido com exigência não cumprida ou cumprida fora do prazo não será aceito e terá sua numeração anulada.

---

**(21) BR 20 2021 021325-1**

Código 2.5 - Exigência - Art. 21 da LPI

(22) 24/10/2021

(71) CARLOS MAGNO APARECIDO FERREIRA (BR/SP)

Teor da exigência disponível no parecer (pdf) - acesse: Buscaweb no Portal do INPI. Prazo para cumprimento - 30 (Trinta) dias corridos contados do 1º dia útil após essa publicação (não confunda o prazo de 30 dias, com 1 mês ou com 31 dias). Protocole a petição de cumprimento - Guia de Recolhimento da União (GRU) de código 206 (Cumprimento de exigência formal preliminar) + documentos corrigidos, de acordo com o parecer. O pedido com exigência não cumprida ou cumprida fora do prazo não será aceito e terá sua numeração anulada.

---

**(21) BR 20 2021 021328-6**

Código 2.5 - Exigência - Art. 21 da LPI

(22) 25/10/2021

(71) TEG ENERGIA COMÉRCIO E IMPORTAÇÃO DE PEÇAS EIRELI (BR/MT)

Teor da exigência disponível no parecer (pdf) - acesse: Buscaweb no Portal do

---

INPI. Prazo para cumprimento - 30 (Trinta) dias corridos contados do 1º dia útil após essa publicação (não confunda o prazo de 30 dias, com 1 mês ou com 31 dias). Protocole a petição de cumprimento - Guia de Recolhimento da União (GRU) de código 206 (Cumprimento de exigência formal preliminar) + documentos corrigidos, de acordo com o parecer. O pedido com exigência não cumprida ou cumprida fora do prazo não será aceito e terá sua numeração anulada.

---

**(21) BR 20 2021 021343-0**

Código 2.5 - Exigência - Art. 21 da LPI

(22) 25/10/2021

(71) MARCELINO OZANO BORASCHI (BR/SP)

Teor da exigência disponível no parecer (pdf) - acesse: Buscaweb no Portal do INPI. Prazo para cumprimento - 30 (Trinta) dias corridos contados do 1º dia útil após essa publicação (não confunda o prazo de 30 dias, com 1 mês ou com 31 dias). Protocole a petição de cumprimento - Guia de Recolhimento da União (GRU) de código 206 (Cumprimento de exigência formal preliminar) + documentos corrigidos, de acordo com o parecer. O pedido com exigência não cumprida ou cumprida fora do prazo não será aceito e terá sua numeração anulada.

---

**(21) BR 20 2021 021347-2**

Código 2.5 - Exigência - Art. 21 da LPI

(22) 25/10/2021

(71) MARCELO FERNANDO SANTONI DE LIMA (BR/SP) ; SANTONI & OKAMURA SERVIÇOS LTDA-ME. (BR/SP)

Teor da exigência disponível no parecer (pdf) - acesse: Buscaweb no Portal do INPI. Prazo para cumprimento - 30 (Trinta) dias corridos contados do 1º dia útil após essa publicação (não confunda o prazo de 30 dias, com 1 mês ou com 31 dias). Protocole a petição de cumprimento - Guia de Recolhimento da União (GRU) de código 206 (Cumprimento de exigência formal preliminar) + documentos corrigidos, de acordo com o parecer. O pedido com exigência não cumprida ou cumprida fora do prazo não será aceito e terá sua numeração anulada.

---

**(21) BR 20 2021 021375-8**

Código 2.5 - Exigência - Art. 21 da LPI

(22) 25/10/2021

(71) EI BELEZA SERVIÇOS EIRELI (BR/MG)

Teor da exigência disponível no parecer (pdf) - acesse: Buscaweb no Portal do INPI. Prazo para cumprimento - 30 (Trinta) dias corridos contados do 1º dia útil após essa publicação (não confunda o prazo de 30 dias, com 1 mês ou com 31 dias). Protocole a petição de cumprimento - Guia de Recolhimento da União (GRU) de código 206 (Cumprimento de exigência formal preliminar) + documentos corrigidos, de acordo com o parecer. O pedido com exigência não cumprida ou cumprida fora do prazo não será aceito e terá sua numeração

---

anulada.

---

**(21) BR 20 2021 021394-4**

Código 2.5 - Exigência - Art. 21 da LPI

(22) 25/10/2021

(71) EMANUEL RONALDY CALIXTO BARBOZA (BR/AL)

Teor da exigência disponível no parecer (pdf) - acesse: Buscaweb no Portal do INPI. Prazo para cumprimento - 30 (Trinta) dias corridos contados do 1º dia útil após essa publicação (não confunda o prazo de 30 dias, com 1 mês ou com 31 dias). Protocole a petição de cumprimento - Guia de Recolhimento da União (GRU) de código 206 (Cumprimento de exigência formal preliminar) + documentos corrigidos, de acordo com o parecer. O pedido com exigência não cumprida ou cumprida fora do prazo não será aceito e terá sua numeração anulada.

---

**(21) BR 20 2021 021428-2**

Código 2.5 - Exigência - Art. 21 da LPI

(22) 25/10/2021

(71) FÁBIO DA SILVA COSTA (BR/ES)

Teor da exigência disponível no parecer (pdf) - acesse: Buscaweb no Portal do INPI. Prazo para cumprimento - 30 (Trinta) dias corridos contados do 1º dia útil após essa publicação (não confunda o prazo de 30 dias, com 1 mês ou com 31 dias). Protocole a petição de cumprimento - Guia de Recolhimento da União (GRU) de código 206 (Cumprimento de exigência formal preliminar) + documentos corrigidos, de acordo com o parecer. O pedido com exigência não cumprida ou cumprida fora do prazo não será aceito e terá sua numeração anulada.

---

**(21) BR 20 2021 021440-1**

Código 2.5 - Exigência - Art. 21 da LPI

(22) 25/10/2021

(71) CRMAIS CONSULTORIA E ATIVIDADES AGRÍCOLAS LTDA (BR/MG)

Teor da exigência disponível no parecer (pdf) - acesse: Buscaweb no Portal do INPI. Prazo para cumprimento - 30 (Trinta) dias corridos contados do 1º dia útil após essa publicação (não confunda o prazo de 30 dias, com 1 mês ou com 31 dias). Protocole a petição de cumprimento - Guia de Recolhimento da União (GRU) de código 206 (Cumprimento de exigência formal preliminar) + documentos corrigidos, de acordo com o parecer. O pedido com exigência não cumprida ou cumprida fora do prazo não será aceito e terá sua numeração anulada.

---

**(21) BR 20 2021 021470-3**

Código 2.5 - Exigência - Art. 21 da LPI

(22) 26/10/2021

(71) A KLIMPER COMERCIAL EIRELI (BR/SP) ; ANDRE NERONI (BR/SP)

Teor da exigência disponível no parecer (pdf) - acesse: Buscaweb no Portal do INPI. Prazo para cumprimento - 30 (Trinta) dias corridos contados do 1º dia útil

---

após essa publicação (não confunda o prazo de 30 dias, com 1 mês ou com 31 dias). Protocole a petição de cumprimento - Guia de Recolhimento da União (GRU) de código 206 (Cumprimento de exigência formal preliminar) + documentos corrigidos, de acordo com o parecer. O pedido com exigência não cumprida ou cumprida fora do prazo não será aceito e terá sua numeração anulada.

---

**(21) BR 20 2021 021472-0**

Código 2.5 - Exigência - Art. 21 da LPI

(22) 26/10/2021

(71) SERGIO UECHI (BR/SP)

Teor da exigência disponível no parecer (pdf) - acesse: Buscaweb no Portal do INPI. Prazo para cumprimento - 30 (Trinta) dias corridos contados do 1º dia útil após essa publicação (não confunda o prazo de 30 dias, com 1 mês ou com 31 dias). Protocole a petição de cumprimento - Guia de Recolhimento da União (GRU) de código 206 (Cumprimento de exigência formal preliminar) + documentos corrigidos, de acordo com o parecer. O pedido com exigência não cumprida ou cumprida fora do prazo não será aceito e terá sua numeração anulada.

---

**(21) BR 20 2021 021513-0**

Código 2.5 - Exigência - Art. 21 da LPI

(22) 27/10/2021

(71) THAYS LETICIA SCHTINE RIBEIRO (BR/RJ) ; THAYS LETICIA SCHTINE RIBEIRO (BR/RJ)

Teor da exigência disponível no parecer (pdf) - acesse: Buscaweb no Portal do INPI. Prazo para cumprimento - 30 (Trinta) dias corridos contados do 1º dia útil após essa publicação (não confunda o prazo de 30 dias, com 1 mês ou com 31 dias). Protocole a petição de cumprimento - Guia de Recolhimento da União (GRU) de código 206 (Cumprimento de exigência formal preliminar) + documentos corrigidos, de acordo com o parecer. O pedido com exigência não cumprida ou cumprida fora do prazo não será aceito e terá sua numeração anulada.

---

**(21) BR 20 2021 021719-2**

Código 2.5 - Exigência - Art. 21 da LPI

(22) 28/10/2021

(71) MARIA EDUARDA CAVALCANTI LEAL DE LEMOS MACHADO 05903431496 (BR/PE) ; MARIA EDUARDA C L L MACHADO (BR/PE)

Teor da exigência disponível no parecer (pdf) - acesse: Buscaweb no Portal do INPI. Prazo para cumprimento - 30 (Trinta) dias corridos contados do 1º dia útil após essa publicação (não confunda o prazo de 30 dias, com 1 mês ou com 31 dias). Protocole a petição de cumprimento - Guia de Recolhimento da União (GRU) de código 206 (Cumprimento de exigência formal preliminar) + documentos corrigidos, de acordo com o parecer. O pedido com exigência não cumprida ou cumprida fora do prazo não será aceito e terá sua numeração

---

anulada.

---

**(21) BR 20 2021 021761-3**

Código 2.5 - Exigência - Art. 21 da LPI

(22) 28/10/2021

(71) ALEXANDRE BATISTA PEREIRA (BR/SC)

Teor da exigência disponível no parecer (pdf) - acesse: Buscaweb no Portal do INPI. Prazo para cumprimento - 30 (Trinta) dias corridos contados do 1º dia útil após essa publicação (não confunda o prazo de 30 dias, com 1 mês ou com 31 dias). Protocole a petição de cumprimento - Guia de Recolhimento da União (GRU) de código 206 (Cumprimento de exigência formal preliminar) + documentos corrigidos, de acordo com o parecer. O pedido com exigência não cumprida ou cumprida fora do prazo não será aceito e terá sua numeração anulada.

---

**(21) BR 20 2021 021813-0**

Código 2.5 - Exigência - Art. 21 da LPI

(22) 29/10/2021

(71) PRÓ-LAV INDÚSTRIA E COMÉRCIO DE PEÇAS PLÁSTICAS LTDA ME (BR/SP)

Teor da exigência disponível no parecer (pdf) - acesse: Buscaweb no Portal do INPI. Prazo para cumprimento - 30 (Trinta) dias corridos contados do 1º dia útil após essa publicação (não confunda o prazo de 30 dias, com 1 mês ou com 31 dias). Protocole a petição de cumprimento - Guia de Recolhimento da União (GRU) de código 206 (Cumprimento de exigência formal preliminar) + documentos corrigidos, de acordo com o parecer. O pedido com exigência não cumprida ou cumprida fora do prazo não será aceito e terá sua numeração anulada.

---

**(21) BR 20 2021 021849-0**

Código 2.5 - Exigência - Art. 21 da LPI

(22) 29/10/2021

(71) DANILO LOUREIRO DE FREITAS (BR/SP)

Teor da exigência disponível no parecer (pdf) - acesse: Buscaweb no Portal do INPI. Prazo para cumprimento - 30 (Trinta) dias corridos contados do 1º dia útil após essa publicação (não confunda o prazo de 30 dias, com 1 mês ou com 31 dias). Protocole a petição de cumprimento - Guia de Recolhimento da União (GRU) de código 206 (Cumprimento de exigência formal preliminar) + documentos corrigidos, de acordo com o parecer. O pedido com exigência não cumprida ou cumprida fora do prazo não será aceito e terá sua numeração anulada.

---

**(21) BR 20 2021 021891-1**

Código 2.5 - Exigência - Art. 21 da LPI

(22) 29/10/2021

(71) UNIVERSIDADE DO ESTADO DO RIO DE JANEIRO (BR/RJ)

Teor da exigência disponível no parecer (pdf) - acesse: Buscaweb no Portal do

---

INPI. Prazo para cumprimento - 30 (Trinta) dias corridos contados do 1º dia útil após essa publicação (não confunda o prazo de 30 dias, com 1 mês ou com 31 dias). Protocole a petição de cumprimento - Guia de Recolhimento da União (GRU) de código 206 (Cumprimento de exigência formal preliminar) + documentos corrigidos, de acordo com o parecer. O pedido com exigência não cumprida ou cumprida fora do prazo não será aceito e terá sua numeração anulada.

---

**(21) BR 20 2021 021900-4**

Código 2.5 - Exigência - Art. 21 da LPI

(22) 29/10/2021

(71) FERNANDO MENDES DINIZ (BR/ES)

Teor da exigência disponível no parecer (pdf) - acesse: Buscaweb no Portal do INPI. Prazo para cumprimento - 30 (Trinta) dias corridos contados do 1º dia útil após essa publicação (não confunda o prazo de 30 dias, com 1 mês ou com 31 dias). Protocole a petição de cumprimento - Guia de Recolhimento da União (GRU) de código 206 (Cumprimento de exigência formal preliminar) + documentos corrigidos, de acordo com o parecer. O pedido com exigência não cumprida ou cumprida fora do prazo não será aceito e terá sua numeração anulada.

---

**(21) BR 20 2021 021997-7**

Código 2.5 - Exigência - Art. 21 da LPI

(22) 01/11/2021

(71) JOÃO LUIS DE FREITAS VALLE (BR/SP)

Teor da exigência disponível no parecer (pdf) - acesse: Buscaweb no Portal do INPI. Prazo para cumprimento - 30 (Trinta) dias corridos contados do 1º dia útil após essa publicação (não confunda o prazo de 30 dias, com 1 mês ou com 31 dias). Protocole a petição de cumprimento - Guia de Recolhimento da União (GRU) de código 206 (Cumprimento de exigência formal preliminar) + documentos corrigidos, de acordo com o parecer. O pedido com exigência não cumprida ou cumprida fora do prazo não será aceito e terá sua numeração anulada.

---

**(21) BR 20 2021 022108-4**

Código 2.5 - Exigência - Art. 21 da LPI

(22) 04/11/2021

(71) UNIVERSIDADE FEDERAL DE ALAGOAS (BR/AL) ; UNIVERSIDADE ESTADUAL DE CIÊNCIAS DA SAÚDE DE ALGOAS (BR/AL)

Teor da exigência disponível no parecer (pdf) - acesse: Buscaweb no Portal do INPI. Prazo para cumprimento - 30 (Trinta) dias corridos contados do 1º dia útil após essa publicação (não confunda o prazo de 30 dias, com 1 mês ou com 31 dias). Protocole a petição de cumprimento - Guia de Recolhimento da União (GRU) de código 206 (Cumprimento de exigência formal preliminar) + documentos corrigidos, de acordo com o parecer. O pedido com exigência não cumprida ou cumprida fora do prazo não será aceito e terá sua numeração

---

anulada.

---

**(21) BR 20 2021 022127-0**

Código 2.5 - Exigência - Art. 21 da LPI

(22) 04/11/2021

(71) RR AGRÍCOLA LTDA - ME (BR/RS)

Teor da exigência disponível no parecer (pdf) - acesse: Buscaweb no Portal do INPI. Prazo para cumprimento - 30 (Trinta) dias corridos contados do 1º dia útil após essa publicação (não confunda o prazo de 30 dias, com 1 mês ou com 31 dias). Protocole a petição de cumprimento - Guia de Recolhimento da União (GRU) de código 206 (Cumprimento de exigência formal preliminar) + documentos corrigidos, de acordo com o parecer. O pedido com exigência não cumprida ou cumprida fora do prazo não será aceito e terá sua numeração anulada.

---

**(21) BR 20 2021 022186-6**

Código 2.5 - Exigência - Art. 21 da LPI

(22) 05/11/2021

(71) MARCOS ALVES STOCCO (BR/SP)

Teor da exigência disponível no parecer (pdf) - acesse: Buscaweb no Portal do INPI. Prazo para cumprimento - 30 (Trinta) dias corridos contados do 1º dia útil após essa publicação (não confunda o prazo de 30 dias, com 1 mês ou com 31 dias). Protocole a petição de cumprimento - Guia de Recolhimento da União (GRU) de código 206 (Cumprimento de exigência formal preliminar) + documentos corrigidos, de acordo com o parecer. O pedido com exigência não cumprida ou cumprida fora do prazo não será aceito e terá sua numeração anulada.

---

**(21) BR 20 2021 022224-2**

Código 2.5 - Exigência - Art. 21 da LPI

(22) 05/11/2021

(71) MARIO SOLIS CORADINI (BR/RS)

Teor da exigência disponível no parecer (pdf) - acesse: Buscaweb no Portal do INPI. Prazo para cumprimento - 30 (Trinta) dias corridos contados do 1º dia útil após essa publicação (não confunda o prazo de 30 dias, com 1 mês ou com 31 dias). Protocole a petição de cumprimento - Guia de Recolhimento da União (GRU) de código 206 (Cumprimento de exigência formal preliminar) + documentos corrigidos, de acordo com o parecer. O pedido com exigência não cumprida ou cumprida fora do prazo não será aceito e terá sua numeração anulada.



### **Código 2.6 - Publicação Anulada**

Anulada a publicação por ter sido indevida.

---

**(21) BR 10 2020 008905-6 A2**

Código 2.6 - Publicação Anulada

(22) 05/05/2020

(71) EDSON DE SÁ FEITOZA (BR/SP)

Anulada a publicação código 2.1 na RPI nº 2656 de 30/11/2021 por ter sido indevida.

---

**(21) BR 20 2021 005237-1**

Código 2.6 - Publicação Anulada

(22) 19/03/2021

(71) HENAN ZHONGYU DINGLI INTELLIGENT EQUIPMENT CO., LTD. (CN)

Anulada a publicação código 2.1 na RPI nº 2631 de 08/06/2021 por ter sido indevida.

**Código 2.10 - Requerimento de Pedido de Patente ou Certificado de Adição de Invenção**

Notificação de requerimento de pedido de patente ou certificado de adição de invenção. Será realizado o exame formal a fim de verificação do Art. 19 da Lei nº 9.279/96 e IN 031/2013.

---

<b>(21) BR 10 2021 020916-0</b>	Código 2.10 - Requerimento de Pedido de Patente ou Certificado de Adição de Invenção (22) 18/10/2021 (71) SABORETHOS ALIMENTOS LTDA (BR/SP) Número de Protocolo '870210096292' em 18/10/2021 21:48 (WB)
<b>(21) BR 10 2021 024120-9</b>	Código 2.10 - Requerimento de Pedido de Patente ou Certificado de Adição de Invenção (22) 29/11/2021 (71) ALBERTO IZAIAS FREITAS TEIXEIRA (BR/MG) Número de Protocolo '870210110822' em 29/11/2021 23:43 (WB)
<b>(21) BR 10 2021 024121-7</b>	Código 2.10 - Requerimento de Pedido de Patente ou Certificado de Adição de Invenção (22) 30/11/2021 (71) UNIVERSIDADE DE PERNAMBUCO- UPE (BR/PE) Número de Protocolo '870210110825' em 30/11/2021 00:28 (WB)
<b>(21) BR 10 2021 024126-8</b>	Código 2.10 - Requerimento de Pedido de Patente ou Certificado de Adição de Invenção (22) 30/11/2021 (71) FUNDAÇÃO UNIVERSIDADE FEDERAL DE SÃO CARLOS (BR/SP) ; UNIVERSIDADE FEDERAL DE MATO GROSSO (BR/MT) Número de Protocolo '870210110870' em 30/11/2021 09:58 (WB)
<b>(21) BR 10 2021 024130-6</b>	Código 2.10 - Requerimento de Pedido de Patente ou Certificado de Adição de Invenção (22) 30/11/2021 (71) INSTITUTO FEDERAL DE EDUCAÇÃO, CIÊNCIA E TECNOLOGIA DA BAHIA - IFBA (BR/BA) Número de Protocolo '870210110904' em 30/11/2021 10:49 (WB)
<b>(21) BR 10 2021 024132-2</b>	Código 2.10 - Requerimento de Pedido de Patente ou Certificado de Adição de Invenção (22) 30/11/2021 (71) PIVO SOLAR IRRIGAÇÃO TECNOLÓGICA LTDA (BR/MG)

---

Número de Protocolo '870210110916' em 30/11/2021 11:06 (WB)

---

**(21) BR 10 2021 024140-3** Código 2.10 - Requerimento de Pedido de Patente ou Certificado de Adição de Invenção  
(22) 30/11/2021  
(71) MÁRCIO SÉRGIO PEREIRA DA FONSECA (BR/SP)  
Número de Protocolo '870210110976' em 30/11/2021 12:31 (WB)

---

**(21) BR 10 2021 024146-2** Código 2.10 - Requerimento de Pedido de Patente ou Certificado de Adição de Invenção  
(22) 30/11/2021  
(71) FUNDAÇÃO UNIVERSIDADE ESTADUAL DO CEARÁ - FUNECE (BR/CE)  
Número de Protocolo '870210111026' em 30/11/2021 14:07 (WB)

---

**(21) BR 10 2021 024150-0** Código 2.10 - Requerimento de Pedido de Patente ou Certificado de Adição de Invenção  
(22) 30/11/2021  
(71) ECODEFENSE BRASIL LTDA - ME (BR/PR)  
Número de Protocolo '870210111042' em 30/11/2021 14:24 (WB)

---

**(21) BR 10 2021 024153-5** Código 2.10 - Requerimento de Pedido de Patente ou Certificado de Adição de Invenção  
(22) 30/11/2021  
(71) DARIO DONIZETE SOUSA (BR/SP)  
Número de Protocolo '870210111052' em 30/11/2021 14:35 (WB)

---

**(21) BR 10 2021 024155-1** Código 2.10 - Requerimento de Pedido de Patente ou Certificado de Adição de Invenção  
(22) 30/11/2021  
(71) FUNDAÇÃO UNIVERSIDADE ESTADUAL DO CEARÁ - FUNECE (BR/CE)  
; GREENBEAN BIOTECNOLOGIA LTDA - ME (BR/CE)  
Número de Protocolo '870210111056' em 30/11/2021 14:39 (WB)

---

**(21) BR 10 2021 024159-4** Código 2.10 - Requerimento de Pedido de Patente ou Certificado de Adição de Invenção  
(22) 30/11/2021  
(71) FUNDAÇÃO UNIVERSIDADE ESTADUAL DO CEARÁ - FUNECE (BR/CE)  
Número de Protocolo '870210111069' em 30/11/2021 14:49 (WB)

---

**(21) BR 10 2021 024161-6** Código 2.10 - Requerimento de Pedido de Patente ou Certificado de Adição de Invenção  
(22) 30/11/2021  
(71) THE GOODYEAR TIRE & RUBBER COMPANY (US)

---

Número de Protocolo '870210111074' em 30/11/2021 14:53 (WB)

---

**(21) BR 10 2021 024163-2** Código 2.10 - Requerimento de Pedido de Patente ou Certificado de Adição de Invenção  
(22) 30/11/2021  
(71) DEERE & COMPANY (US)  
Número de Protocolo '870210111083' em 30/11/2021 15:02 (WB)

---

**(21) BR 10 2021 024167-5** Código 2.10 - Requerimento de Pedido de Patente ou Certificado de Adição de Invenção  
(22) 30/11/2021  
(71) UNIMIL INDÚSTRIA E COMÉRCIO DE PEÇAS DE MÁQUINAS AGRÍCOLAS LTDA. (BR/SP)  
Número de Protocolo '870210111097' em 30/11/2021 15:16 (WB)

---

**(21) BR 10 2021 024173-0** Código 2.10 - Requerimento de Pedido de Patente ou Certificado de Adição de Invenção  
(22) 30/11/2021  
(71) FUNDAÇÃO UNIVERSIDADE ESTADUAL DO CEARÁ - FUNECE (BR/CE) ; GREENBEAN BIOTECNOLOGIA LTDA - ME (BR/CE)  
Número de Protocolo '870210111115' em 30/11/2021 15:31 (WB)

---

**(21) BR 10 2021 024203-5** Código 2.10 - Requerimento de Pedido de Patente ou Certificado de Adição de Invenção  
(22) 30/11/2021  
(71) UNIVERSIDADE FEDERAL DE SÃO JOÃO DEL REI (BR/MG)  
Número de Protocolo '870210111214' em 30/11/2021 16:44 (WB)

---

**(21) BR 10 2021 024215-9** Código 2.10 - Requerimento de Pedido de Patente ou Certificado de Adição de Invenção  
(22) 30/11/2021  
(71) DEERE & COMPANY (US)  
Número de Protocolo '870210111249' em 30/11/2021 17:25 (WB)

---

**(21) BR 10 2021 024217-5** Código 2.10 - Requerimento de Pedido de Patente ou Certificado de Adição de Invenção  
(22) 30/11/2021  
(71) UNIVERSIDADE FEDERAL DO RIO GRANDE DO SUL (BR/RS) ; FUNDAÇÃO UNIVERSIDADE DE CAXIAS DO SUL (BR/RS)  
Número de Protocolo '870210111256' em 30/11/2021 17:34 (WB)

---

**(21) BR 10 2021 024228-0** Código 2.10 - Requerimento de Pedido de Patente ou Certificado de Adição de Invenção

---

	(22) 30/11/2021 (71) GOODRICH ACTUATION SYSTEMS LIMITED (GB) Número de Protocolo '870210111296' em 30/11/2021 18:29 (WB)
<b>(21) BR 10 2021 024246-9</b>	Código 2.10 - Requerimento de Pedido de Patente ou Certificado de Adição de Invenção (22) 01/12/2021 (71) GABOARDI ENERGIA LIMPA LTDA (BR/SC) Número de Protocolo '870210111387' em 01/12/2021 08:27 (WB)
<b>(21) BR 10 2021 024248-5</b>	Código 2.10 - Requerimento de Pedido de Patente ou Certificado de Adição de Invenção (22) 01/12/2021 (71) UNIVERSIDADE FEDERAL DA PARAIBA (BR/PB) Número de Protocolo '870210111396' em 01/12/2021 08:54 (WB)
<b>(21) BR 10 2021 024252-3</b>	Código 2.10 - Requerimento de Pedido de Patente ou Certificado de Adição de Invenção (22) 01/12/2021 (71) JOAO LUIZ FAVERO JUNIOR (BR/RS) Número de Protocolo '870210111408' em 01/12/2021 09:32 (WB)
<b>(21) BR 10 2021 024254-0</b>	Código 2.10 - Requerimento de Pedido de Patente ou Certificado de Adição de Invenção (22) 01/12/2021 (71) UNIVERSIDADE FEDERAL DO RIO GRANDE DO NORTE (BR/RN) Número de Protocolo '870210111415' em 01/12/2021 09:43 (WB)
<b>(21) BR 10 2021 024258-2</b>	Código 2.10 - Requerimento de Pedido de Patente ou Certificado de Adição de Invenção (22) 01/12/2021 (71) UNIVERSIDADE FEDERAL DO RIO GRANDE DO NORTE (BR/RN) Número de Protocolo '870210111425' em 01/12/2021 10:06 (WB)
<b>(21) BR 10 2021 024259-0</b>	Código 2.10 - Requerimento de Pedido de Patente ou Certificado de Adição de Invenção (22) 01/12/2021 (71) FUNDAÇÃO UNIVERSIDADE ESTADUAL DO CEARÁ - FUNECE (BR/CE) ; UNIVERSIDADE FEDERAL DO CEARÁ - UFC (BR/CE) ; GREENBEAN BIOTECNOLOGIA LTDA - ME (BR/CE) Número de Protocolo '870210111427' em 01/12/2021 10:22 (WB)
<b>(21) BR 10 2021 024262-0</b>	Código 2.10 - Requerimento de Pedido de Patente ou Certificado de Adição de

---

---

	Invenção (22) 01/12/2021 (71) UNIVERSIDADE FEDERAL DE CAMPINA GRANDE - PB (BR/PB) Número de Protocolo '870210111443' em 01/12/2021 10:53 (WB)
<b>(21) BR 10 2021 024264-7</b>	Código 2.10 - Requerimento de Pedido de Patente ou Certificado de Adição de Invenção (22) 01/12/2021 (71) UNIVERSIDADE FEDERAL DE CAMPINA GRANDE - PB (BR/PB) Número de Protocolo '870210111462' em 01/12/2021 11:25 (WB)
<b>(21) BR 10 2021 024270-1</b>	Código 2.10 - Requerimento de Pedido de Patente ou Certificado de Adição de Invenção (22) 01/12/2021 (71) UNIVERSIDADE ESTADUAL DO SUDOESTE DA BAHIA - UESB (BR/BA) Número de Protocolo '870210111484' em 01/12/2021 11:58 (WB)
<b>(21) BR 10 2021 024273-6</b>	Código 2.10 - Requerimento de Pedido de Patente ou Certificado de Adição de Invenção (22) 01/12/2021 (71) LIVIO AUGUSTO DE PAULA SILVEIRA (BR/MG) Número de Protocolo '870210111500' em 01/12/2021 12:30 (WB)
<b>(21) BR 10 2021 024282-5</b>	Código 2.10 - Requerimento de Pedido de Patente ou Certificado de Adição de Invenção (22) 01/12/2021 (71) COMPANHIA BRASILEIRA DE CARTUCHOS (BR/SP) ; SERVIÇO NACIONAL DE APRENDIZAGEM INDUSTRIAL - DEPARTAMENTO REGIONAL DO RIO GRANDE DO SUL - SENAI/RS (BR/RS) Número de Protocolo '870210111549' em 01/12/2021 14:24 (WB)
<b>(21) BR 10 2021 024294-9</b>	Código 2.10 - Requerimento de Pedido de Patente ou Certificado de Adição de Invenção (22) 01/12/2021 (71) COMPANHIA BRASILEIRA DE CARTUCHOS (BR/SP) ; SERVIÇO NACIONAL DE APRENDIZAGEM INDUSTRIAL - DEPARTAMENTO REGIONAL DO RIO GRANDE DO SUL - SENAI/RS (BR/RS) Número de Protocolo '870210111602' em 01/12/2021 15:21 (WB)
<b>(21) BR 10 2021 024302-3</b>	Código 2.10 - Requerimento de Pedido de Patente ou Certificado de Adição de Invenção (22) 01/12/2021 (71) WEBEE MULTIPLATAFORMA DE SERVIÇOS E TECNOLOGIA LTDA

---

	(BR/SP) Número de Protocolo '870210111626' em 01/12/2021 15:48 (WB)
<b>(21) BR 10 2021 024303-1</b>	Código 2.10 - Requerimento de Pedido de Patente ou Certificado de Adição de Invenção (22) 01/12/2021 (71) UNIVERSIDADE FEDERAL DE SÃO PAULO - UNIFESP (BR/SP) Número de Protocolo '870210111628' em 01/12/2021 15:51 (WB)
<b>(21) BR 10 2021 024305-8</b>	Código 2.10 - Requerimento de Pedido de Patente ou Certificado de Adição de Invenção (22) 01/12/2021 (71) HENRIQUE AVELAR DE CARVALHO (BR/MG) Número de Protocolo '870210111632' em 01/12/2021 15:55 (WB)
<b>(21) BR 10 2021 024307-4</b>	Código 2.10 - Requerimento de Pedido de Patente ou Certificado de Adição de Invenção (22) 01/12/2021 (71) MAILSON ROSA DE CARVALHO, (BR/MG) Número de Protocolo '870210111636' em 01/12/2021 16:01 (WB)
<b>(21) BR 10 2021 024317-1</b>	Código 2.10 - Requerimento de Pedido de Patente ou Certificado de Adição de Invenção (22) 01/12/2021 (71) UNIVERSIDADE FEDERAL DE OURO PRETO - UFOP (BR/MG) ; FUNDAÇÃO UNIVERSIDADE DO AMAZONAS - UFAM (BR/AM) ; UNIVERSIDADE FEDERAL DE MINAS GERAIS - UFMG (BR/MG) Número de Protocolo '870210111658' em 01/12/2021 16:22 (WB)
<b>(21) BR 10 2021 024318-0</b>	Código 2.10 - Requerimento de Pedido de Patente ou Certificado de Adição de Invenção (22) 01/12/2021 (71) BAKER HUGHES OILFIELD OPERATIONS LLC (US) Número de Protocolo '870210111661' em 01/12/2021 16:27 (WB)
<b>(21) BR 10 2021 024320-1</b>	Código 2.10 - Requerimento de Pedido de Patente ou Certificado de Adição de Invenção (22) 01/12/2021 (71) CELSO SOTTILE (BR/SP) Número de Protocolo '870210111679' em 01/12/2021 16:54 (WB)
<b>(21) BR 10 2021 024322-8</b>	Código 2.10 - Requerimento de Pedido de Patente ou Certificado de Adição de Invenção

---

	(22) 01/12/2021 (71) UNIVERSIDADE ESTADUAL DE CAMPINAS - UNICAMP (BR/SP) Número de Protocolo '870210111688' em 01/12/2021 17:12 (WB)
<b>(21) BR 10 2021 024332-5</b>	Código 2.10 - Requerimento de Pedido de Patente ou Certificado de Adição de Invenção (22) 01/12/2021 (71) INSTITUTO FEDERAL DE EDUCAÇÃO, CIÊNCIA E TECNOLOGIA DE PERNAMBUCO (BR/PE) Número de Protocolo '870210111741' em 01/12/2021 21:37 (WB)
<b>(21) BR 10 2021 024334-1</b>	Código 2.10 - Requerimento de Pedido de Patente ou Certificado de Adição de Invenção (22) 01/12/2021 (71) BARBARA GOSZINIAK PAIVA (BR/MG) Número de Protocolo '870210111749' em 01/12/2021 22:53 (WB)
<b>(21) BR 10 2021 024335-0</b>	Código 2.10 - Requerimento de Pedido de Patente ou Certificado de Adição de Invenção (22) 01/12/2021 (71) FUNDAÇÃO UNIVERSIDADE DE BRASÍLIA (BR/DF) Número de Protocolo '870210111751' em 01/12/2021 23:38 (WB)
<b>(21) BR 10 2021 024339-2</b>	Código 2.10 - Requerimento de Pedido de Patente ou Certificado de Adição de Invenção (22) 02/12/2021 (71) UNIVERSIDADE ESTADUAL DE CAMPINAS - UNICAMP (BR/SP) Número de Protocolo '870210111781' em 02/12/2021 09:23 (WB)
<b>(21) BR 10 2021 024342-2</b>	Código 2.10 - Requerimento de Pedido de Patente ou Certificado de Adição de Invenção (22) 02/12/2021 (71) JAIRO GOMES (BR/SC) Número de Protocolo '870210111787' em 02/12/2021 09:35 (WB)
<b>(21) BR 10 2021 024344-9</b>	Código 2.10 - Requerimento de Pedido de Patente ou Certificado de Adição de Invenção (22) 02/12/2021 (71) UNIVERSIDADE ESTADUAL PAULISTA JULIO DE MESQUITA FILHO (BR/SP) Número de Protocolo '870210111807' em 02/12/2021 10:01 (WB)
<b>(21) BR 10 2021 024345-7</b>	Código 2.10 - Requerimento de Pedido de Patente ou Certificado de Adição de



---

	Invenção (22) 02/12/2021 (71) TATIANE ARAUJO DE CASTRO (BR/RS) ; BIANCA CAPITANI VERUSTSK (BR/RS) Número de Protocolo '870210111809' em 02/12/2021 10:02 (WB)
<b>(21) BR 10 2021 024359-7</b>	Código 2.10 - Requerimento de Pedido de Patente ou Certificado de Adição de Invenção (22) 02/12/2021 (71) ASSOCIAÇÃO CENTRO DE INOVAÇÃO, TECNOLOGIA E EDUCAÇÃO - CITÉ (BR/SP) ; MS INSTRUMENTS INDÚSTRIA E COMÉRCIO LTDA. (BR/SP) Número de Protocolo '870210111873' em 02/12/2021 12:01 (WB)
<b>(21) BR 10 2021 024361-9</b>	Código 2.10 - Requerimento de Pedido de Patente ou Certificado de Adição de Invenção (22) 02/12/2021 (71) UNIVERSIDADE FEDERAL DE ALAGOAS (BR/AL) Número de Protocolo '870210111894' em 02/12/2021 12:49 (WB)
<b>(21) BR 10 2021 024362-7</b>	Código 2.10 - Requerimento de Pedido de Patente ou Certificado de Adição de Invenção (22) 02/12/2021 (71) UNIVERSIDADE ESTADUAL PAULISTA JULIO DE MESQUITA FILHO (BR/SP) ; FUNDAÇÃO UNIVERSIDADE FEDERAL DO ABC (BR/SP) Número de Protocolo '870210111896' em 02/12/2021 12:52 (WB)
<b>(21) BR 10 2021 024366-0</b>	Código 2.10 - Requerimento de Pedido de Patente ou Certificado de Adição de Invenção (22) 02/12/2021 (71) CEMIG DISTRIBUIÇÃO S.A. (BR/MG) ; FUNDAÇÃO CPQD - CENTRO DE PESQUISA E DESENVOLVIMENTO EM TELECOMUNICAÇÕES (BR/SP) Número de Protocolo '870210111921' em 02/12/2021 13:48 (WB)
<b>(21) BR 10 2021 024368-6</b>	Código 2.10 - Requerimento de Pedido de Patente ou Certificado de Adição de Invenção (22) 02/12/2021 (71) INOUT SOUND SYSTEMS LTDA (BR/SC) Número de Protocolo '870210111925' em 02/12/2021 13:52 (WB)
<b>(21) BR 10 2021 024376-7</b>	Código 2.10 - Requerimento de Pedido de Patente ou Certificado de Adição de Invenção (22) 02/12/2021 (71) GALILEO TECHNOLOGIES CORPORATION (US)

---

Número de Protocolo '870210111954' em 02/12/2021 14:32 (WB)

---

**(21) BR 10 2021 024396-1** Código 2.10 - Requerimento de Pedido de Patente ou Certificado de Adição de Invenção  
(22) 02/12/2021  
(71) INSTITUTO FEDERAL DE EDUCAÇÃO, CIÊNCIA E TECNOLOGIA DE ALAGOAS - IFAL (BR/AL)  
Número de Protocolo '870210112036' em 02/12/2021 16:05 (WB)

---

**(21) BR 10 2021 024403-8** Código 2.10 - Requerimento de Pedido de Patente ou Certificado de Adição de Invenção  
(22) 02/12/2021  
(71) SEB S.A. (FR)  
Número de Protocolo '870210112047' em 02/12/2021 16:15 (WB)

---

**(21) BR 10 2021 024420-8** Código 2.10 - Requerimento de Pedido de Patente ou Certificado de Adição de Invenção  
(22) 02/12/2021  
(71) ROBERTA GUIMARÃES DE SOUZA (BR/RJ)  
Número de Protocolo '870210112112' em 02/12/2021 17:23 (WB)

---

**(21) BR 10 2021 024424-0** Código 2.10 - Requerimento de Pedido de Patente ou Certificado de Adição de Invenção  
(22) 02/12/2021  
(71) PETRÓLEO BRASILEIRO S.A. - PETROBRAS (BR/RJ)  
Número de Protocolo '870210112127' em 02/12/2021 17:49 (WB)

---

**(21) BR 10 2021 024428-3** Código 2.10 - Requerimento de Pedido de Patente ou Certificado de Adição de Invenção  
(22) 02/12/2021  
(71) UNIVERSIDADE ESTADUAL DE CAMPINAS - UNICAMP (BR/SP) ;  
PETRÓLEO BRASILEIRO S/A ? PETROBRAS (BR/RJ)  
Número de Protocolo '870210112135' em 02/12/2021 17:55 (WB)

---

**(21) BR 10 2021 024429-1** Código 2.10 - Requerimento de Pedido de Patente ou Certificado de Adição de Invenção  
(22) 02/12/2021  
(71) INSTITUTO FEDERAL DE EDUCAÇÃO CIÊNCIA E TECNOLOGIA DO ESPIRITO SANTO (BR/ES)  
Número de Protocolo '870210112137' em 02/12/2021 18:00 (WB)

---

**(21) BR 10 2021 024435-6** Código 2.10 - Requerimento de Pedido de Patente ou Certificado de Adição de Invenção

---

	(22) 02/12/2021 (71) UNIVERSIDADE ESTADUAL DE CAMPINAS - UNICAMP (BR/SP) ; PENN STATE RESEARCH FOUNDATION (US) Número de Protocolo '870210112159' em 02/12/2021 19:14 (WB)
<b>(21) BR 10 2021 024440-2</b>	Código 2.10 - Requerimento de Pedido de Patente ou Certificado de Adição de Invenção (22) 03/12/2021 (71) USINAS SIDERÚRGICAS DE MINAS GERAIS S.A. - USIMINAS (BR/MG) Número de Protocolo '870210112188' em 03/12/2021 07:40 (WB)
<b>(21) BR 10 2021 024449-6</b>	Código 2.10 - Requerimento de Pedido de Patente ou Certificado de Adição de Invenção (22) 03/12/2021 (71) INSTITUTO FEDERAL DE EDUCAÇÃO, CIÊNCIA E TECNOLOGIA DE GOIÁS (BR/GO) Número de Protocolo '870210112242' em 03/12/2021 09:56 (WB)
<b>(21) BR 10 2021 024450-0</b>	Código 2.10 - Requerimento de Pedido de Patente ou Certificado de Adição de Invenção (22) 03/12/2021 (71) REEL (FR) Número de Protocolo '870210112244' em 03/12/2021 09:57 (WB)
<b>(21) BR 10 2021 024456-9</b>	Código 2.10 - Requerimento de Pedido de Patente ou Certificado de Adição de Invenção (22) 03/12/2021 (71) HBI S.R.L. (IT) Número de Protocolo '870210112276' em 03/12/2021 10:28 (WB)
<b>(21) BR 10 2021 024459-3</b>	Código 2.10 - Requerimento de Pedido de Patente ou Certificado de Adição de Invenção (22) 03/12/2021 (71) FUNDAÇÃO UNIVERSIDADE FEDERAL DE SÃO CARLOS (BR/SP) Número de Protocolo '870210112282' em 03/12/2021 10:39 (WB)
<b>(21) BR 10 2021 024462-3</b>	Código 2.10 - Requerimento de Pedido de Patente ou Certificado de Adição de Invenção (22) 03/12/2021 (71) RINNAI CORPORATION (JP) Número de Protocolo '870210112293' em 03/12/2021 10:57 (WB)
<b>(21) BR 10 2021 024471-2</b>	Código 2.10 - Requerimento de Pedido de Patente ou Certificado de Adição de

---

	Invenção (22) 03/12/2021 (71) SACMI COOPERATIVA MECCANICI IMOLA SOCIETA' COOPERATIVA (IT) Número de Protocolo '870210112323' em 03/12/2021 11:21 (WB)
<b>(21) BR 10 2021 024473-9</b>	Código 2.10 - Requerimento de Pedido de Patente ou Certificado de Adição de Invenção (22) 03/12/2021 (71) DEXCO COMÉRCIO DE PRODUTOS PARA CONSTRUÇÃO S.A. (BR/SP) Número de Protocolo '870210112334' em 03/12/2021 11:34 (WB)
<b>(21) BR 10 2021 024485-2</b>	Código 2.10 - Requerimento de Pedido de Patente ou Certificado de Adição de Invenção (22) 03/12/2021 (71) PETRÓLEO BRASILEIRO S.A. - PETROBRAS (BR/RJ) ; SERVIÇO NACIONAL DE APRENDIZAGEM INDUSTRIAL, DEPARTAMENTO REGIONAL DA BAHIA - SENAI/DR/BA (BR/BA) Número de Protocolo '870210112392' em 03/12/2021 12:48 (WB)
<b>(21) BR 10 2021 024490-9</b>	Código 2.10 - Requerimento de Pedido de Patente ou Certificado de Adição de Invenção (22) 03/12/2021 (71) THE GOODYEAR TIRE & RUBBER COMPANY (US) Número de Protocolo '870210112429' em 03/12/2021 13:43 (WB)
<b>(21) BR 10 2021 024494-1</b>	Código 2.10 - Requerimento de Pedido de Patente ou Certificado de Adição de Invenção (22) 03/12/2021 (71) UNIVERSIDADE FEDERAL DE GOIÁS (BR/GO) Número de Protocolo '870210112439' em 03/12/2021 13:49 (WB)
<b>(21) BR 10 2021 024495-0</b>	Código 2.10 - Requerimento de Pedido de Patente ou Certificado de Adição de Invenção (22) 03/12/2021 (71) UNIVERSIDADE FEDERAL DO CEARÁ (BR/CE) Número de Protocolo '870210112447' em 03/12/2021 13:58 (WB)
<b>(21) BR 10 2021 024497-6</b>	Código 2.10 - Requerimento de Pedido de Patente ou Certificado de Adição de Invenção (22) 03/12/2021 (71) MÁQUINAS AGRÍCOLAS JACTO S/A. (BR/SP) Número de Protocolo '870210112455' em 03/12/2021 14:08 (WB)

---

<b>(21) BR 10 2021 024498-4</b>	Código 2.10 - Requerimento de Pedido de Patente ou Certificado de Adição de Invenção (22) 03/12/2021 (71) ALLAN RODRIGUES BEZERRA DA SILVA (BR/RJ) Número de Protocolo '870210112456' em 03/12/2021 14:08 (WB)
<b>(21) BR 10 2021 024501-8</b>	Código 2.10 - Requerimento de Pedido de Patente ou Certificado de Adição de Invenção (22) 03/12/2021 (71) TECNORED DESENVOLVIMENTO TECNOLOGICO S.A. (BR/SP) Número de Protocolo '870210112465' em 03/12/2021 14:21 (WB)
<b>(21) BR 10 2021 024516-6</b>	Código 2.10 - Requerimento de Pedido de Patente ou Certificado de Adição de Invenção (22) 03/12/2021 (71) BRUNO LUIZ DE ALMEIDA CARVALHO (BR/DF) Número de Protocolo '870210112537' em 03/12/2021 15:25 (WB)
<b>(21) BR 10 2021 024519-0</b>	Código 2.10 - Requerimento de Pedido de Patente ou Certificado de Adição de Invenção (22) 03/12/2021 (71) UNIVERSIDADE FEDERAL DE MINAS GERAIS (BR/MG) ; SERVIÇO NACIONAL DE APRENDIZAGEM INDUSTRIAL, DEPARTAMENTO REGIONAL DA BAHIA ? SENAI/DR/BA (BR/BA) Número de Protocolo '870210112542' em 03/12/2021 15:27 (WB)
<b>(21) BR 10 2021 024520-4</b>	Código 2.10 - Requerimento de Pedido de Patente ou Certificado de Adição de Invenção (22) 03/12/2021 (71) JOSE GOMES PEREIRA (BR/MG) Número de Protocolo '870210112552' em 03/12/2021 15:33 (WB)
<b>(21) BR 10 2021 024521-2</b>	Código 2.10 - Requerimento de Pedido de Patente ou Certificado de Adição de Invenção (22) 03/12/2021 (71) ANDRÉ BARCELLOS JANOT MARINHO (BR/RJ) Número de Protocolo '870210112561' em 03/12/2021 15:40 (WB)
<b>(21) BR 10 2021 024522-0</b>	Código 2.10 - Requerimento de Pedido de Patente ou Certificado de Adição de Invenção (22) 03/12/2021 (71) PETRÓLEO BRASILEIRO S.A. - PETROBRAS (BR/RJ)

---

Número de Protocolo '870210112567' em 03/12/2021 15:47 (WB)

---

**(21) BR 10 2021 024527-1** Código 2.10 - Requerimento de Pedido de Patente ou Certificado de Adição de Invenção  
(22) 03/12/2021  
(71) SUMITOMO CHEMICAL BRASIL INDÚSTRIA QUÍMICA S.A. (BR/CE)  
Número de Protocolo '870210112587' em 03/12/2021 16:01 (WB)

---

**(21) BR 10 2021 024531-0** Código 2.10 - Requerimento de Pedido de Patente ou Certificado de Adição de Invenção  
(22) 03/12/2021  
(71) ROBERT BOSCH LIMITADA (BR/SP)  
Número de Protocolo '870210112615' em 03/12/2021 16:26 (WB)

---

**(21) BR 10 2021 024536-0** Código 2.10 - Requerimento de Pedido de Patente ou Certificado de Adição de Invenção  
(22) 03/12/2021  
(71) UNIVERSIDADE FEDERAL DO CEARÁ (BR/CE)  
Número de Protocolo '870210112653' em 03/12/2021 16:44 (WB)

---

**(21) BR 10 2021 024538-7** Código 2.10 - Requerimento de Pedido de Patente ou Certificado de Adição de Invenção  
(22) 03/12/2021  
(71) PERCEPTIVE SENSOR TECHNOLOGIES LLC (US)  
Número de Protocolo '870210112656' em 03/12/2021 16:45 (WB)

---

**(21) BR 10 2021 024541-7** Código 2.10 - Requerimento de Pedido de Patente ou Certificado de Adição de Invenção  
(22) 03/12/2021  
(71) UNIVERSIDADE FEDERAL DE SANTA CATARINA (BR/SC)  
Número de Protocolo '870210112693' em 03/12/2021 17:04 (WB)

---

**(21) BR 10 2021 024548-4** Código 2.10 - Requerimento de Pedido de Patente ou Certificado de Adição de Invenção  
(22) 03/12/2021  
(71) ORNELIO CARLOS STURM (BR/PR) ; RAUL FERNANDO FIGUEIRA (BR/PR)  
Número de Protocolo '870210112726' em 03/12/2021 17:33 (WB)

---

**(21) BR 10 2021 024549-2** Código 2.10 - Requerimento de Pedido de Patente ou Certificado de Adição de Invenção  
(22) 03/12/2021  
(71) PETRÓLEO BRASILEIRO S.A. - PETROBRAS (BR/RJ) ; FACULDADES

---

	CATOLICAS (BR/RJ) Número de Protocolo '870210112735' em 03/12/2021 17:55 (WB)
<b>(21) BR 10 2021 024556-5</b>	Código 2.10 - Requerimento de Pedido de Patente ou Certificado de Adição de Invenção (22) 03/12/2021 (71) PETRÓLEO BRASILEIRO S.A. - PETROBRAS (BR/RJ) Número de Protocolo '870210112762' em 03/12/2021 18:41 (WB)
<b>(21) BR 10 2021 024567-0</b>	Código 2.10 - Requerimento de Pedido de Patente ou Certificado de Adição de Invenção (22) 03/12/2021 (71) BAYOU HOLDCO, INC. (US) Número de Protocolo '870210112788' em 03/12/2021 20:41 (WB)
<b>(21) BR 10 2021 024569-7</b>	Código 2.10 - Requerimento de Pedido de Patente ou Certificado de Adição de Invenção (22) 03/12/2021 (71) THE GOODYEAR TIRE & RUBBER COMPANY (US) Número de Protocolo '870210112795' em 03/12/2021 21:32 (WB)
<b>(21) BR 10 2021 024570-0</b>	Código 2.10 - Requerimento de Pedido de Patente ou Certificado de Adição de Invenção (22) 03/12/2021 (71) THE GOODYEAR TIRE & RUBBER COMPANY (US) Número de Protocolo '870210112806' em 03/12/2021 22:04 (WB)
<b>(21) BR 10 2021 024571-9</b>	Código 2.10 - Requerimento de Pedido de Patente ou Certificado de Adição de Invenção (22) 03/12/2021 (71) THE GOODYEAR TIRE & RUBBER COMPANY (US) Número de Protocolo '870210112819' em 03/12/2021 22:51 (WB)
<b>(21) BR 10 2021 024572-7</b>	Código 2.10 - Requerimento de Pedido de Patente ou Certificado de Adição de Invenção (22) 03/12/2021 (71) THE GOODYEAR TIRE & RUBBER COMPANY (US) Número de Protocolo '870210112824' em 03/12/2021 23:40 (WB)
<b>(21) BR 10 2021 024573-5</b>	Código 2.10 - Requerimento de Pedido de Patente ou Certificado de Adição de Invenção (22) 04/12/2021 (71) JOÃO BATISTA CORRÊA FILHO (BR/PI) ; LAYDE DE SOUSA CORREA

---

	(BR/SP) ; JOÃO PEDRO DE SOUSA CORRÊA (BR/SP) ; ISABELA DE SOUSA CORRÊA, (BR/SP) Número de Protocolo '870210112832' em 04/12/2021 17:56 (WB)
<b>(21) BR 10 2021 024577-8</b>	Código 2.10 - Requerimento de Pedido de Patente ou Certificado de Adição de Invenção (22) 05/12/2021 (71) GELSOIR COLLE (BR/RS) Número de Protocolo '870210112840' em 05/12/2021 09:24 (WB)
<b>(21) BR 10 2021 024579-4</b>	Código 2.10 - Requerimento de Pedido de Patente ou Certificado de Adição de Invenção (22) 05/12/2021 (71) ROSANA GOBBI VETTORAZZI (BR/RJ) Número de Protocolo '870210112846' em 05/12/2021 17:11 (WB)
<b>(21) BR 10 2021 024581-6</b>	Código 2.10 - Requerimento de Pedido de Patente ou Certificado de Adição de Invenção (22) 05/12/2021 (71) LUCIA VIEIRA (BR/SP) ; REGINA CÉLIA (BR/SP) Número de Protocolo '870210112850' em 05/12/2021 23:45 (WB)
<b>(21) BR 10 2021 024586-7</b>	Código 2.10 - Requerimento de Pedido de Patente ou Certificado de Adição de Invenção (22) 06/12/2021 (71) UNIVERSIDADE FEDERAL DO PARANA (BR/PR) Número de Protocolo '870210112906' em 06/12/2021 10:09 (WB)
<b>(21) BR 10 2021 024594-8</b>	Código 2.10 - Requerimento de Pedido de Patente ou Certificado de Adição de Invenção (22) 06/12/2021 (71) JOSE GALDINO DA SILVA (BR/AL) Número de Protocolo '870210112954' em 06/12/2021 11:14 (WB)
<b>(21) BR 10 2021 024595-6</b>	Código 2.10 - Requerimento de Pedido de Patente ou Certificado de Adição de Invenção (22) 06/12/2021 (71) UNIVERSIDADE ESTADUAL DE PONTA GROSSA (BR/PR) Número de Protocolo '870210112955' em 06/12/2021 11:14 (WB)
<b>(21) BR 10 2021 024598-0</b>	Código 2.10 - Requerimento de Pedido de Patente ou Certificado de Adição de Invenção (22) 06/12/2021



---

	(71) DIRCKSEN & DALPIZZOL LTDA (BR/PR) Número de Protocolo '870210112971' em 06/12/2021 11:31 (WB)
<b>(21) BR 10 2021 024601-4</b>	Código 2.10 - Requerimento de Pedido de Patente ou Certificado de Adição de Invenção (22) 06/12/2021 (71) ASSIS ANTONIO PROCÓPIO DOS SANTOS (BR/SC) Número de Protocolo '870210112999' em 06/12/2021 12:04 (WB)
<b>(21) BR 10 2021 024625-1</b>	Código 2.10 - Requerimento de Pedido de Patente ou Certificado de Adição de Invenção (22) 06/12/2021 (71) MESSIAS GONÇALVES PACHECO JUNIOR (BR/RJ) Número de Protocolo '870210113141' em 06/12/2021 14:54 (WB)
<b>(21) BR 10 2021 024629-4</b>	Código 2.10 - Requerimento de Pedido de Patente ou Certificado de Adição de Invenção (22) 06/12/2021 (71) UNIVERSIDADE FEDERAL DE CAMPINA GRANDE - PB (BR/PB) ; UNIVERSIDADE FEDERAL DO RIO GRANDE DO NORTE (BR/RN) Número de Protocolo '870210113170' em 06/12/2021 15:23 (WB)
<b>(21) BR 10 2021 024650-2</b>	Código 2.10 - Requerimento de Pedido de Patente ou Certificado de Adição de Invenção (22) 06/12/2021 (71) IVAN CAVILHA (BR/BA) Número de Protocolo '870210113347' em 06/12/2021 17:35 (WB)
<b>(21) BR 10 2021 024659-6</b>	Código 2.10 - Requerimento de Pedido de Patente ou Certificado de Adição de Invenção (22) 06/12/2021 (71) UNIVERSIDADE FEDERAL DE MINAS GERAIS (BR/MG) ; FUNDAÇÃO DE AMPARO À PESQUISA DO ESTADO DE MINAS GERAIS - FAPEMIG (BR/MG) Número de Protocolo '870210113382' em 06/12/2021 18:10 (WB)
<b>(21) BR 10 2021 024662-6</b>	Código 2.10 - Requerimento de Pedido de Patente ou Certificado de Adição de Invenção (22) 06/12/2021 (71) CRISTÁLIA PRODUTOS QUÍMICOS FARMACÊUTICOS LTDA (BR/SP) Número de Protocolo '870210113405' em 06/12/2021 18:49 (WB)
<b>(21) BR 10 2021 024672-3</b>	Código 2.10 - Requerimento de Pedido de Patente ou Certificado de Adição de

---

	Invenção (22) 06/12/2021 (71) CNPEM - CENTRO NACIONAL DE PESQUISA EM ENERGIA E MATERIAIS (BR/SP) Número de Protocolo '870210113443' em 06/12/2021 21:07 (WB)
<b>(21) BR 10 2021 024673-1</b>	Código 2.10 - Requerimento de Pedido de Patente ou Certificado de Adição de Invenção (22) 06/12/2021 (71) UNIVERSIDADE ESTADUAL DE CAMPINAS - UNICAMP (BR/SP) Número de Protocolo '870210113446' em 06/12/2021 21:31 (WB)
<b>(21) BR 12 2021 024156-2 A2</b>	Código 2.10 - Requerimento de Pedido de Patente ou Certificado de Adição de Invenção (22) 03/12/2015 (62) BR 11 2017 012179-4 03/12/2015 (71) ARKEMA INC. (US) Número de Protocolo '870210111059' em 30/11/2021 14:42 (WB)
<b>(21) BR 12 2021 024198-8 A2</b>	Código 2.10 - Requerimento de Pedido de Patente ou Certificado de Adição de Invenção (22) 05/05/2017 (62) BR 11 2018 072663-0 05/05/2017 (71) CALICO LIFE SCIENCES LLC (US) ; ABBVIE INC. (US) Número de Protocolo '870210111201' em 30/11/2021 16:33 (WB)
<b>(21) BR 12 2021 024202-0 A2</b>	Código 2.10 - Requerimento de Pedido de Patente ou Certificado de Adição de Invenção (22) 17/09/2013 (62) BR 11 2015 005891-4 17/09/2013 (71) MADRIGAL PHARMACEUTICALS, INC. (US) ; F. HOFFMANN-LA ROCHE LTD. (CH) Número de Protocolo '870210111213' em 30/11/2021 16:43 (WB)
<b>(21) BR 12 2021 024205-4 A2</b>	Código 2.10 - Requerimento de Pedido de Patente ou Certificado de Adição de Invenção (22) 10/01/2018 (62) BR 11 2019 014283-5 10/01/2018 (71) FRAUNHOFER-GESELLSCHAFT ZUR FÖRDERUNG DER ANGEWANDTEN FORSCHUNG E. V. (DE) Número de Protocolo '870210111216' em 30/11/2021 16:47 (WB)
<b>(21) BR 12 2021 024210-0 A2</b>	Código 2.10 - Requerimento de Pedido de Patente ou Certificado de Adição de

---

---

	Invenção (22) 29/04/2011 (62) BR 11 2012 027793-6 29/04/2011 (71) TAKEDA PHARMACEUTICAL COMPANY LIMITED (JP) Número de Protocolo '870210111231' em 30/11/2021 17:02 (WB)
<b>(21) BR 12 2021 024221-6 A2</b>	Código 2.10 - Requerimento de Pedido de Patente ou Certificado de Adição de Invenção (22) 10/01/2018 (62) BR 11 2019 014283-5 10/01/2018 (71) FRAUNHOFER-GESELLSCHAFT ZUR FÖRDERUNG DER ANGEWANDTEN FORSCHUNG E. V. (DE) Número de Protocolo '870210111267' em 30/11/2021 17:47 (WB)
<b>(21) BR 12 2021 024222-4 A2</b>	Código 2.10 - Requerimento de Pedido de Patente ou Certificado de Adição de Invenção (22) 17/09/2013 (62) BR 11 2015 005891-4 17/09/2013 (71) MADRIGAL PHARMACEUTICALS, INC. (US) ; F. HOFFMANN-LA ROCHE LTD. (CH) Número de Protocolo '870210111270' em 30/11/2021 17:48 (WB)
<b>(21) BR 12 2021 024229-1 A2</b>	Código 2.10 - Requerimento de Pedido de Patente ou Certificado de Adição de Invenção (22) 08/07/2014 (62) BR 11 2016 000832-4 08/07/2014 (71) CHEVRON PHILLIPS CHEMICAL COMPANY LP (US) Número de Protocolo '870210111299' em 30/11/2021 18:36 (WB)
<b>(21) BR 12 2021 024287-9 A2</b>	Código 2.10 - Requerimento de Pedido de Patente ou Certificado de Adição de Invenção (22) 08/12/2014 (62) BR 11 2016 012643-2 08/12/2014 (71) ATHENIX CORP. (US) Número de Protocolo '870210111576' em 01/12/2021 14:47 (WB)
<b>(21) BR 12 2021 024293-3 A2</b>	Código 2.10 - Requerimento de Pedido de Patente ou Certificado de Adição de Invenção (22) 08/12/2014 (62) BR 11 2016 012643-2 08/12/2014 (71) ATHENIX CORP. (US) Número de Protocolo '870210111600' em 01/12/2021 15:19 (WB)

---

<b>(21) BR 12 2021 024309-3 A2</b>	Código 2.10 - Requerimento de Pedido de Patente ou Certificado de Adição de Invenção (22) 17/06/2015 (62) BR 11 2016 027883-6 17/06/2015 (71) WESTROCK SHARED SERVICES, LLC (US) Número de Protocolo '870210111640' em 01/12/2021 16:08 (WB)
<hr/>	
<b>(21) BR 12 2021 024313-1 A2</b>	Código 2.10 - Requerimento de Pedido de Patente ou Certificado de Adição de Invenção (22) 10/01/2018 (62) BR 11 2019 014283-5 10/01/2018 (71) FRAUNHOFER-GESELLSCHAFT ZUR FÖRDERUNG DER ANGEWANDTEN FORSCHUNG E. V. (DE) Número de Protocolo '870210111651' em 01/12/2021 16:16 (WB)
<hr/>	
<b>(21) BR 12 2021 024382-4 A2</b>	Código 2.10 - Requerimento de Pedido de Patente ou Certificado de Adição de Invenção (22) 03/12/2018 (62) BR 11 2020 011111-2 03/12/2018 (71) THE UNITED STATES OF AMERICA, AS REPRESENTED BY THE SECRETARY, DEPARTMENT OF HEALTH AND HUMAN SERVICES (US) Número de Protocolo '870210111973' em 02/12/2021 14:53 (WB)
<hr/>	
<b>(21) BR 12 2021 024395-6 A2</b>	Código 2.10 - Requerimento de Pedido de Patente ou Certificado de Adição de Invenção (22) 21/08/2018 (62) BR 11 2020 003688-9 21/08/2018 (71) THE CLIMATE CORPORATION (US) Número de Protocolo '870210112029' em 02/12/2021 15:56 (WB)
<hr/>	
<b>(21) BR 12 2021 024397-2 A2</b>	Código 2.10 - Requerimento de Pedido de Patente ou Certificado de Adição de Invenção (22) 21/08/2018 (62) BR 11 2020 003688-9 21/08/2018 (71) THE CLIMATE CORPORATION (US) Número de Protocolo '870210112038' em 02/12/2021 16:07 (WB)
<hr/>	
<b>(21) BR 12 2021 024410-3 A2</b>	Código 2.10 - Requerimento de Pedido de Patente ou Certificado de Adição de Invenção (22) 18/05/2016 (62) BR 11 2017 024091-2 18/05/2016 (71) HEMANEXT INC. (US) Número de Protocolo '870210112077' em 02/12/2021 16:45 (WB)

---

<b>(21) BR 12 2021 024421-9 A2</b>	Código 2.10 - Requerimento de Pedido de Patente ou Certificado de Adição de Invenção (22) 18/05/2016 (62) BR 11 2017 024091-2 18/05/2016 (71) HEMANEXT INC. (US) Número de Protocolo '870210112121' em 02/12/2021 17:38 (WB)
<hr/>	
<b>(21) BR 12 2021 024427-8 A2</b>	Código 2.10 - Requerimento de Pedido de Patente ou Certificado de Adição de Invenção (22) 10/01/2018 (62) BR 11 2019 014283-5 10/01/2018 (71) FRAUNHOFER-GESELLSCHAFT ZUR FÖRDERUNG DER ANGEWANDTEN FORSCHUNG E. V. (DE) Número de Protocolo '870210112133' em 02/12/2021 17:53 (WB)
<hr/>	
<b>(21) BR 12 2021 024433-2 A2</b>	Código 2.10 - Requerimento de Pedido de Patente ou Certificado de Adição de Invenção (22) 21/10/2011 (62) BR 11 2013 020424-9 21/10/2011 (71) BIAL - PORTELA & CA, S.A. (PT) Número de Protocolo '870210112151' em 02/12/2021 18:53 (WB)
<hr/>	
<b>(21) BR 12 2021 024467-7 A2</b>	Código 2.10 - Requerimento de Pedido de Patente ou Certificado de Adição de Invenção (22) 10/01/2018 (62) BR 11 2019 014283-5 10/01/2018 (71) FRAUNHOFER-GESELLSCHAFT ZUR FÖRDERUNG DER ANGEWANDTEN FORSCHUNG E. V. (DE) Número de Protocolo '870210112315' em 03/12/2021 11:17 (WB)
<hr/>	
<b>(21) BR 12 2021 024488-0 A8</b>	Código 2.10 - Requerimento de Pedido de Patente ou Certificado de Adição de Invenção (22) 29/04/2015 (62) BR 11 2016 023368-9 29/04/2015 (71) ARCHER-DANIELS-MIDLAND COMPANY (US) Número de Protocolo '870210112415' em 03/12/2021 13:26 (WB)
<hr/>	
<b>(21) BR 12 2021 024504-5 A2</b>	Código 2.10 - Requerimento de Pedido de Patente ou Certificado de Adição de Invenção (22) 29/04/2011 (62) BR 11 2012 027547-0 29/04/2011 (71) IONIS PHARMACEUTICALS, INC. (US)

---

Número de Protocolo '870210112478' em 03/12/2021 14:37 (WB)

---

**(21) BR 12 2021 024539-8 A2** Código 2.10 - Requerimento de Pedido de Patente ou Certificado de Adição de Invenção  
(22) 10/11/2017  
(62) BR 11 2019 007709-0 10/11/2017  
(71) CSL LIMITED (AU)  
Número de Protocolo '870210112673' em 03/12/2021 16:54 (WB)

---

**(21) BR 12 2021 024545-2 A2** Código 2.10 - Requerimento de Pedido de Patente ou Certificado de Adição de Invenção  
(22) 16/12/2016  
(62) BR 11 2017 021504-7 16/12/2016  
(71) NOVELIS INC. (US)  
Número de Protocolo '870210112700' em 03/12/2021 17:07 (WB)

---

**(21) BR 12 2021 024554-1 A2** Código 2.10 - Requerimento de Pedido de Patente ou Certificado de Adição de Invenção  
(22) 08/10/2014  
(62) BR 11 2016 007245-6 08/10/2014  
(71) NICOVENTURES TRADING LIMITED (GB)  
Número de Protocolo '870210112755' em 03/12/2021 18:34 (WB)

---

**(21) BR 12 2021 024557-6 A2** Código 2.10 - Requerimento de Pedido de Patente ou Certificado de Adição de Invenção  
(22) 15/02/2013  
(62) BR 11 2014 019627-3 15/02/2013  
(71) CUREVAC AG (DE)  
Número de Protocolo '870210112765' em 03/12/2021 18:57 (WB)

---

**(21) BR 12 2021 024561-4 A2** Código 2.10 - Requerimento de Pedido de Patente ou Certificado de Adição de Invenção  
(22) 08/10/2014  
(62) BR 11 2016 007245-6 08/10/2014  
(71) NICOVENTURES TRADING LIMITED (GB)  
Número de Protocolo '870210112772' em 03/12/2021 19:27 (WB)

---

**(21) BR 12 2021 024602-5 A2** Código 2.10 - Requerimento de Pedido de Patente ou Certificado de Adição de Invenção  
(22) 28/01/2019  
(62) BR 11 2020 014135-6 28/01/2019  
(71) DOLBY INTERNATIONAL AB (NL)  
Número de Protocolo '870210113016' em 06/12/2021 12:25 (WB)

---

**(21) BR 12 2021 024605-0 A2** Código 2.10 - Requerimento de Pedido de Patente ou Certificado de Adição de Invenção  
 (22) 28/01/2019  
 (62) BR 11 2020 014135-6 28/01/2019  
 (71) DOLBY INTERNATIONAL AB (NL)  
 Número de Protocolo '870210113026' em 06/12/2021 12:37 (WB)

---

**(21) BR 12 2021 024606-8 A2** Código 2.10 - Requerimento de Pedido de Patente ou Certificado de Adição de Invenção  
 (22) 28/01/2019  
 (62) BR 11 2020 014135-6 28/01/2019  
 (71) DOLBY INTERNATIONAL AB (NL)  
 Número de Protocolo '870210113034' em 06/12/2021 12:51 (WB)

---

**(21) BR 12 2021 024607-6 A2** Código 2.10 - Requerimento de Pedido de Patente ou Certificado de Adição de Invenção  
 (22) 28/01/2019  
 (62) BR 11 2020 014135-6 28/01/2019  
 (71) DOLBY INTERNATIONAL AB (NL)  
 Número de Protocolo '870210113041' em 06/12/2021 12:59 (WB)

---

**(21) BR 12 2021 024626-2 A2** Código 2.10 - Requerimento de Pedido de Patente ou Certificado de Adição de Invenção  
 (22) 19/12/2017  
 (62) BR 11 2019 010466-6 19/12/2017  
 (71) LTS LOHMANN THERAPIE-SYSTEME AG (DE)  
 Número de Protocolo '870210113143' em 06/12/2021 14:56 (WB)

---

**(21) BR 12 2021 024630-0 A2** Código 2.10 - Requerimento de Pedido de Patente ou Certificado de Adição de Invenção  
 (22) 16/09/2011  
 (62) BR 11 2013 006308-4 16/09/2011  
 (71) BAXALTA INCORPORATED (US) ; BAXALTA GMBH (CH)  
 Número de Protocolo '870210113174' em 06/12/2021 15:30 (WB)

---

**(21) BR 12 2021 024654-8 A2** Código 2.10 - Requerimento de Pedido de Patente ou Certificado de Adição de Invenção  
 (22) 01/12/2017  
 (62) BR 11 2019 011007-0 01/12/2017  
 (71) SOFAR S.P.A. (IT)  
 Número de Protocolo '870210113356' em 06/12/2021 17:39 (WB)

---

<b>(21) BR 13 2021 024182-8</b>	Código 2.10 - Requerimento de Pedido de Patente ou Certificado de Adição de Invenção (22) 30/11/2021 (61) PI 1101303-6 22/03/2011 (71) CARLA CRESCENZO (BR/SP) Número de Protocolo '870210111149' em 30/11/2021 15:52 (WB)
<b>(21) BR 13 2021 024232-8</b>	Código 2.10 - Requerimento de Pedido de Patente ou Certificado de Adição de Invenção (22) 30/11/2021 (61) BR 10 2019 027372-0 19/12/2019 (71) CARLOS ALBERTO ALZEMAN FABBRO (BR/SP) Número de Protocolo '870210111306' em 30/11/2021 18:46 (WB)
<b>(21) BR 13 2021 024434-7</b>	Código 2.10 - Requerimento de Pedido de Patente ou Certificado de Adição de Invenção (22) 02/12/2021 (61) BR 10 2021 022441-0 08/11/2021 (71) CHARLES WILLIAN CAETANO COSTA (BR/MG) Número de Protocolo '870210112155' em 02/12/2021 19:05 (WB)
<b>(21) BR 13 2021 024442-8</b>	Código 2.10 - Requerimento de Pedido de Patente ou Certificado de Adição de Invenção (22) 03/12/2021 (61) BR 10 2021 007708-5 22/04/2021 (71) MIGUEL BLACUTI LHANOS (BR/MG) Número de Protocolo '870210112200' em 03/12/2021 08:47 (WB)
<b>(21) BR 20 2021 024143-3</b>	Código 2.10 - Requerimento de Pedido de Patente ou Certificado de Adição de Invenção (22) 30/11/2021 (71) RCPLAST INDÚSTRIA DE ARTEFATOS PLASTICOS EIRELLI (BR/SP) Número de Protocolo '870210110998' em 30/11/2021 12:58 (WB)
<b>(21) BR 20 2021 024166-2</b>	Código 2.10 - Requerimento de Pedido de Patente ou Certificado de Adição de Invenção (22) 30/11/2021 (71) INDUSTRIAS MECÂNICAS ROCHFER LTDA. (BR/SP) Número de Protocolo '870210111095' em 30/11/2021 15:15 (WB)
<b>(21) BR 20 2021 024206-5</b>	Código 2.10 - Requerimento de Pedido de Patente ou Certificado de Adição de Invenção (22) 30/11/2021



---

	(71) ANA CAROLINA FERNANDES SOUZA (BR/DF) Número de Protocolo '870210111217' em 30/11/2021 16:47 (WB)
<b>(21) BR 20 2021 024213-8</b>	Código 2.10 - Requerimento de Pedido de Patente ou Certificado de Adição de Invenção (22) 30/11/2021 (71) CELERE SOLUCOES LTDA (BR/RJ) Número de Protocolo '870210111239' em 30/11/2021 17:07 (WB)
<b>(21) BR 20 2021 024219-7</b>	Código 2.10 - Requerimento de Pedido de Patente ou Certificado de Adição de Invenção (22) 30/11/2021 (71) HERCULES EQUIPAMENTOS DE PROTECAO LTDA. (BR/SP) Número de Protocolo '870210111262' em 30/11/2021 17:41 (WB)
<b>(21) BR 20 2021 024235-9</b>	Código 2.10 - Requerimento de Pedido de Patente ou Certificado de Adição de Invenção (22) 30/11/2021 (71) MARCONI ANTUNES (BR/RJ) Número de Protocolo '870210111325' em 30/11/2021 19:12 (WB)
<b>(21) BR 20 2021 024245-6</b>	Código 2.10 - Requerimento de Pedido de Patente ou Certificado de Adição de Invenção (22) 30/11/2021 (71) ANTONIO IVO BONATTI (BR/SC) Número de Protocolo '870210111378' em 30/11/2021 22:59 (WB)
<b>(21) BR 20 2021 024247-2</b>	Código 2.10 - Requerimento de Pedido de Patente ou Certificado de Adição de Invenção (22) 01/12/2021 (71) JOCEMAR NICOLODI JUNIOR (BR/RS) Número de Protocolo '870210111395' em 01/12/2021 08:49 (WB)
<b>(21) BR 20 2021 024256-1</b>	Código 2.10 - Requerimento de Pedido de Patente ou Certificado de Adição de Invenção (22) 01/12/2021 (71) MISSÃO SALESIANA DE MATO GROSSO - UNIVERSIDADE CATÓLICA DOM BOSCO - UCDB (UCDB) (BR/MS) Número de Protocolo '870210111418' em 01/12/2021 09:49 (WB)
<b>(21) BR 20 2021 024265-0</b>	Código 2.10 - Requerimento de Pedido de Patente ou Certificado de Adição de Invenção (22) 01/12/2021

---

(71) APARECIDO TIMOTEO MARTINS (BR/SC)  
 Número de Protocolo '870210111467' em 01/12/2021 11:35 (WB)

---

**(21) BR 20 2021 024269-3** Código 2.10 - Requerimento de Pedido de Patente ou Certificado de Adição de Invenção  
 (22) 01/12/2021  
 (71) JOSUÉ KOCHÉ RITA (BR/PR)  
 Número de Protocolo '870210111483' em 01/12/2021 11:57 (WB)

---

**(21) BR 20 2021 024278-2** Código 2.10 - Requerimento de Pedido de Patente ou Certificado de Adição de Invenção  
 (22) 01/12/2021  
 (71) CARLOS EDUARDO SANCHES (BR/SP)  
 Número de Protocolo '870210111520' em 01/12/2021 13:41 (WB)

---

**(21) BR 20 2021 024281-2** Código 2.10 - Requerimento de Pedido de Patente ou Certificado de Adição de Invenção  
 (22) 01/12/2021  
 (71) CAIO FERNANDO GANDINI PANEGOSSO (BR/SP)  
 Número de Protocolo '870210111546' em 01/12/2021 14:23 (WB)

---

**(21) BR 20 2021 024284-7** Código 2.10 - Requerimento de Pedido de Patente ou Certificado de Adição de Invenção  
 (22) 01/12/2021  
 (71) SILMO LOURENÇO DE AVILA (BR/RS)  
 Número de Protocolo '870210111554' em 01/12/2021 14:29 (WB)

---

**(21) BR 20 2021 024315-0** Código 2.10 - Requerimento de Pedido de Patente ou Certificado de Adição de Invenção  
 (22) 01/12/2021  
 (71) PEDRO PAULO DA LUZ (BR/RS)  
 Número de Protocolo '870210111653' em 01/12/2021 16:20 (WB)

---

**(21) BR 20 2021 024329-0** Código 2.10 - Requerimento de Pedido de Patente ou Certificado de Adição de Invenção  
 (22) 01/12/2021  
 (71) JOÃO ALTENIR LOPES (BR/RJ)  
 Número de Protocolo '870210111731' em 01/12/2021 19:28 (WB)

---

**(21) BR 20 2021 024331-2** Código 2.10 - Requerimento de Pedido de Patente ou Certificado de Adição de Invenção  
 (22) 01/12/2021  
 (71) PEDRO DESCARDECI JUNIOR (BR/TO)

---

Número de Protocolo '870210111739' em 01/12/2021 20:58 (WB)

---

**(21) BR 20 2021 024338-0** Código 2.10 - Requerimento de Pedido de Patente ou Certificado de Adição de Invenção  
(22) 02/12/2021  
(71) CHOPEIRAS ELTZ LTDA - ME (BR/RS)  
Número de Protocolo '870210111778' em 02/12/2021 09:17 (WB)

---

**(21) BR 20 2021 024351-7** Código 2.10 - Requerimento de Pedido de Patente ou Certificado de Adição de Invenção  
(22) 02/12/2021  
(71) GILMAR LOURENÇO DE SOUZA (BR/SP)  
Número de Protocolo '870210111832' em 02/12/2021 11:05 (WB)

---

**(21) BR 20 2021 024357-6** Código 2.10 - Requerimento de Pedido de Patente ou Certificado de Adição de Invenção  
(22) 02/12/2021  
(71) UNIVERSIDADE FEDERAL RURAL DO SEMI-ARIDO - UFERSA (BR/RN)  
Número de Protocolo '870210111862' em 02/12/2021 11:47 (WB)

---

**(21) BR 20 2021 024360-6** Código 2.10 - Requerimento de Pedido de Patente ou Certificado de Adição de Invenção  
(22) 02/12/2021  
(71) ELIAS TANIOS PERINO (BR/SP) ; EVANDRO TANIOS PERINO (BR/SP) ; ENIO TANIOS PERINO (BR/SP)  
Número de Protocolo '870210111890' em 02/12/2021 12:34 (WB)

---

**(21) BR 20 2021 024377-0** Código 2.10 - Requerimento de Pedido de Patente ou Certificado de Adição de Invenção  
(22) 02/12/2021  
(71) INSTITUTO FEDERAL DE EDUCAÇÃO, CIÊNCIA E TECNOLOGIA DA BAHIA - IFBA (BR/BA)  
Número de Protocolo '870210111956' em 02/12/2021 14:38 (WB)

---

**(21) BR 20 2021 024383-5** Código 2.10 - Requerimento de Pedido de Patente ou Certificado de Adição de Invenção  
(22) 02/12/2021  
(71) UNIVERSIDADE FEDERAL DE SÃO PAULO - UNIFESP (BR/SP)  
Número de Protocolo '870210111975' em 02/12/2021 14:59 (WB)

---

**(21) BR 20 2021 024389-4** Código 2.10 - Requerimento de Pedido de Patente ou Certificado de Adição de Invenção  
(22) 02/12/2021

	(71) MULTICERTO INDÚSTRIA E COMÉRCIO DE FERRAMENTAS, ARTEFATOS DE PLÁSTICO E METAIS LTDA (BR/SC) Número de Protocolo '870210111993' em 02/12/2021 15:15 (WB)
<b>(21) BR 20 2021 024400-9</b>	Código 2.10 - Requerimento de Pedido de Patente ou Certificado de Adição de Invenção (22) 02/12/2021 (71) TEC VIDRO IND. COM. SERV. TÉCNICOS LTDA. (BR/SP) Número de Protocolo '870210112041' em 02/12/2021 16:10 (WB)
<b>(21) BR 20 2021 024413-0</b>	Código 2.10 - Requerimento de Pedido de Patente ou Certificado de Adição de Invenção (22) 02/12/2021 (71) MULTICERTO INDÚSTRIA E COMÉRCIO DE FERRAMENTAS, ARTEFATOS DE PLÁSTICO E METAIS LTDA (BR/SC) Número de Protocolo '870210112086' em 02/12/2021 16:52 (WB)
<b>(21) BR 20 2021 024422-0</b>	Código 2.10 - Requerimento de Pedido de Patente ou Certificado de Adição de Invenção (22) 02/12/2021 (71) MULTICERTO INDÚSTRIA E COMÉRCIO DE FERRAMENTAS, ARTEFATOS DE PLÁSTICO E METAIS LTDA (BR/SC) Número de Protocolo '870210112124' em 02/12/2021 17:45 (WB)
<b>(21) BR 20 2021 024441-6</b>	Código 2.10 - Requerimento de Pedido de Patente ou Certificado de Adição de Invenção (22) 03/12/2021 (71) INSTITUTO FEDERAL DE EDUCAÇÃO, CIÊNCIA E TECNOLOGIA DE MATO GROSSO DO SUL (BR/MS) ; FUNDACAO UNIVERSIDADE FEDERAL DE MATO GROSSO DO SUL (BR/MS) Número de Protocolo '870210112190' em 03/12/2021 08:06 (WB)
<b>(21) BR 20 2021 024446-7</b>	Código 2.10 - Requerimento de Pedido de Patente ou Certificado de Adição de Invenção (22) 03/12/2021 (71) DOMAMA COMERCIO DE UTLIDADES E IMPORTAÇÃO LTDA (BR/RS) Número de Protocolo '870210112223' em 03/12/2021 09:35 (WB)
<b>(21) BR 20 2021 024453-0</b>	Código 2.10 - Requerimento de Pedido de Patente ou Certificado de Adição de Invenção (22) 03/12/2021 (71) JULIO CARLOS BENJAMIN BAUMGARTEN (BR/RS) Número de Protocolo '870210112258' em 03/12/2021 10:05 (WB)

---

<b>(21) BR 20 2021 024475-0</b>	Código 2.10 - Requerimento de Pedido de Patente ou Certificado de Adição de Invenção (22) 03/12/2021 (71) VIQUA INDUSTRIA DE PLASTICOS LTDA (BR/SC) Número de Protocolo '870210112341' em 03/12/2021 11:42 (WB)
<b>(21) BR 20 2021 024480-7</b>	Código 2.10 - Requerimento de Pedido de Patente ou Certificado de Adição de Invenção (22) 03/12/2021 (71) INSTITUTO FEDERAL DE EDUCAÇÃO, CIÊNCIA E TECNOLOGIA DO SUDESTE DE MINAS (BR/MG) Número de Protocolo '870210112366' em 03/12/2021 12:06 (WB)
<b>(21) BR 20 2021 024481-5</b>	Código 2.10 - Requerimento de Pedido de Patente ou Certificado de Adição de Invenção (22) 03/12/2021 (71) ALINE SANTOS NASCIMENTO VIGARIO (BR/SP) Número de Protocolo '870210112372' em 03/12/2021 12:18 (WB)
<b>(21) BR 20 2021 024511-0</b>	Código 2.10 - Requerimento de Pedido de Patente ou Certificado de Adição de Invenção (22) 03/12/2021 (71) PERICLES CASTAGNOLI (BR/PR) Número de Protocolo '870210112506' em 03/12/2021 15:04 (WB)
<b>(21) BR 20 2021 024558-7</b>	Código 2.10 - Requerimento de Pedido de Patente ou Certificado de Adição de Invenção (22) 03/12/2021 (71) ROSENE CORRÊA SANTOS FRANCO (BR/RJ) Número de Protocolo '870210112766' em 03/12/2021 19:04 (WB)
<b>(21) BR 20 2021 024560-9</b>	Código 2.10 - Requerimento de Pedido de Patente ou Certificado de Adição de Invenção (22) 03/12/2021 (71) JULIO CESAR MORASSI (BR/SP) Número de Protocolo '870210112771' em 03/12/2021 19:26 (WB)
<b>(21) BR 20 2021 024575-7</b>	Código 2.10 - Requerimento de Pedido de Patente ou Certificado de Adição de Invenção (22) 04/12/2021 (71) EDUARDO DE BRITO LIMA (BR/DF) Número de Protocolo '870210112838' em 04/12/2021 22:25 (WB)

---

<b>(21) BR 20 2021 024578-1</b>	Código 2.10 - Requerimento de Pedido de Patente ou Certificado de Adição de Invenção (22) 05/12/2021 (71) LAÍS DE CARVALHO SANTOS BEZERRA (BR/PE) ; IRALDEMIR FRANCISCO BEZERRA (BR/PE) ; GISELDA BEZERRA CORREIA NEVES (BR/PE) Número de Protocolo '870210112843' em 05/12/2021 14:43 (WB)
<b>(21) BR 20 2021 024584-6</b>	Código 2.10 - Requerimento de Pedido de Patente ou Certificado de Adição de Invenção (22) 06/12/2021 (71) HUGO MOREIRA CARVALHO (BR/DF) Número de Protocolo '870210112876' em 06/12/2021 09:20 (WB)
<b>(21) BR 20 2021 024589-7</b>	Código 2.10 - Requerimento de Pedido de Patente ou Certificado de Adição de Invenção (22) 06/12/2021 (71) JOSÉ GAGLIARDI (BR/SP) Número de Protocolo '870210112926' em 06/12/2021 10:40 (WB)
<b>(21) BR 20 2021 024608-7</b>	Código 2.10 - Requerimento de Pedido de Patente ou Certificado de Adição de Invenção (22) 06/12/2021 (71) INDÚSTRIA SANTA CLARA S/A (BR/MG) Número de Protocolo '870210113050' em 06/12/2021 13:12 (WB)
<b>(21) BR 20 2021 024614-1</b>	Código 2.10 - Requerimento de Pedido de Patente ou Certificado de Adição de Invenção (22) 06/12/2021 (71) GIOVANI DE OLIVEIRA (BR/RS) Número de Protocolo '870210113093' em 06/12/2021 14:00 (WB)
<b>(21) BR 20 2021 024639-7</b>	Código 2.10 - Requerimento de Pedido de Patente ou Certificado de Adição de Invenção (22) 06/12/2021 (71) JOCEMAR NICOLODI JUNIOR (BR/RS) Número de Protocolo '870210113259' em 06/12/2021 16:26 (WB)
<b>(21) BR 20 2021 024642-7</b>	Código 2.10 - Requerimento de Pedido de Patente ou Certificado de Adição de Invenção (22) 06/12/2021 (71) NABRAWIND TECHNOLOGIES, S.L (ES)

---

Número de Protocolo '870210113297' em 06/12/2021 16:48 (WB)

---

**(21) BR 20 2021 024647-8** Código 2.10 - Requerimento de Pedido de Patente ou Certificado de Adição de Invenção  
(22) 06/12/2021  
(71) RAFAEL HENRIQUE DAS NEVES BRANDÃO MAIA (BR/SP) ; RAFAEL LEANDRINI (BR/SP) ; RODNEY MASSAYOSHI OSHIRO (BR/SP)  
Número de Protocolo '870210113328' em 06/12/2021 17:23 (WB)

---

**(21) BR 20 2021 024660-5** Código 2.10 - Requerimento de Pedido de Patente ou Certificado de Adição de Invenção  
(22) 06/12/2021  
(71) TOY GAME (BR/AP)  
Número de Protocolo '870210113386' em 06/12/2021 18:13 (WB)

---

**(21) BR 20 2021 024667-2** Código 2.10 - Requerimento de Pedido de Patente ou Certificado de Adição de Invenção  
(22) 06/12/2021  
(71) ROZAKI MOVEIS PLANEJADOS LTDA EPP (BR/RS)  
Número de Protocolo '870210113427' em 06/12/2021 19:45 (WB)

## Código Publicação do Pedido

### Código 3.1 - Publicação do Pedido de Patente ou de Certificado de Adição de Invenção

Publicação do pedido depositado (Art. 30 da Lei nº 9.279/96), podendo ser adquirido o folheto com o relatório descritivo, reivindicações, desenhos e resumo do pedido, por quem se interessar, através do endereço eletrônico [www.inpi.gov.br](http://www.inpi.gov.br) - No Acesso rápido - Faça uma busca – Patente. Para acessar, cadastre-se no Portal do INPI e use login e senha. Não sendo o exame requerido, pelo depositante ou qualquer interessado, no prazo de 36 (trinta e seis) meses do depósito, o pedido será arquivado. Publicado o arquivamento do pedido, poderá ser requerido, no prazo de 60 (sessenta) dias, o seu desarquivamento. Não sendo requerido o desarquivamento no prazo anteriormente citado, o pedido será considerado definitivamente arquivado.

---

(21) BR 10 2012 029860-0 A2

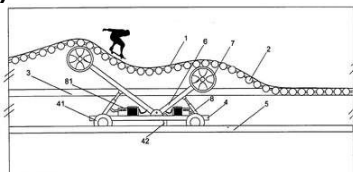

Código 3.1 - Publicação do Pedido de Patente ou de Certificado de Adição de Invenção

(22) 06/05/2015

(51) A63B 69/00 (2006.01)

(54) PISTA ONDULATÓRIA E MECANISMOS PARA FORMAÇÃO DAS ONDULAÇÕES NA PISTA

(71) LINCOLN SANTOS NEVES JÚNIOR (BR/SC) ; LUCIANA MARIA DA SILVA SUMAN JARDIM (BR/RJ)

(72) LUCIANA MARIA DA SILVA SUMAN JARDIM; LINCOLN SANTOS NEVES JÚNIOR

---

(21) BR 10 2018 067490-0 A2

Código 3.1 - Publicação do Pedido de Patente ou de Certificado de Adição de Invenção

(22) 03/09/2018

(51) C12P 1/02 (2006.01), C12P 21/00 (2006.01), C12R 1/84 (2006.01)

(54) PRODUÇÃO DE BIOMASSA DE LEVEDURA RICA EM PROTEÍNAS UTILIZANDO RESÍDUOS DA INDÚSTRIA DE BIOCOMBUSTÍVEIS COMO FONTE DE CARBONO

(71) NATBIO LTDA ME (BR/PR)

(72) BERNARDO DE LEÃO ROSENMANN; EDERSON MOROZ BRAMBILLA

---

(21) BR 10 2018 067702-0 A2

Código 3.1 - Publicação do Pedido de Patente ou de Certificado de Adição de Invenção

(22) 03/09/2018

(51) C12N 15/113 (2010.01), C12N 15/12 (2006.01), A61P 21/00 (2006.01)

(54) PROCESSO PARA MODULAÇÃO DA MASSA MUSCULAR



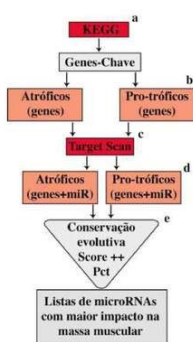

ESQUELÉTICA E USOS DE MICRORNAS DA FAMÍLIA MIR-29 E SEQUÊNCIAS CORRELATAS

(71) UNIVERSIDADE DE SÃO PAULO - USP (BR/SP)  
 (72) ANSELMO SIGARI MORISCOT; WILLIAM JOSE SILVA

(21) BR 10 2020 010836-0 A2

Código 3.1 - Publicação do Pedido de Patente ou de Certificado de Adição de Invenção

(22) 29/05/2020

(51) C12C 11/00 (2006.01), C12R 1/24 (2006.01), C12C 12/00 (2006.01), C12C 5/02 (2006.01), A23C 21/02 (2006.01)

(52) C12C 11/00, C12R 1/24, C12C 12/00, C12C 5/02, A23C 21/026

(54) FERMENTAÇÃO LÁTICA NA PRODUÇÃO DE CERVEJA ÁCIDA COM ADIÇÃO DE SORO DE LEITE

(71) UNIVERSIDADE FEDERAL DE CAMPINA GRANDE - PB (BR/PB)

(72) MOISÉS SESION DE MEDEIROS NETO; ERIKA DE OLIVEIRA LUCENA; ADRIANO SANT'ANA SILVA; ALFREDINA DOS SANTOS ARAÚJO; ARETHA MARTINS SANTANA; MAILSON GONÇALVES GREGÓRIO; MARIA EDUARDA DANTAS CÂNDIDO; FRANCISCA ALINE LIRA CIPRIANO; PEDRO VICTOR CRESCENCIO FREITAS; THAMYRES CÉSAR DE ALBUQUERQUE SOUSA

(21) BR 10 2020 010841-7 A2

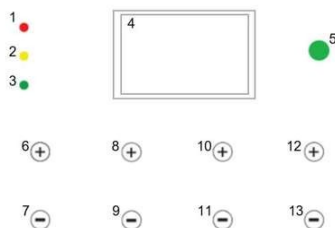

Código 3.1 - Publicação do Pedido de Patente ou de Certificado de Adição de Invenção

(22) 29/05/2020

(51) A61M 16/00 (2006.01), A61M 16/20 (2006.01), A61M 16/08 (2006.01)

(52) A61M 16/00, A61M 16/0003, A61M 16/0051, A61M 16/201, A61M 16/08

(54) VENTILADOR MECÂNICO POR MICROPROCESSAMENTO DE MODULAÇÃO COM SOLENOIDE

(71) UNIVERSIDADE ESTADUAL DA PARAIBA (BR/PB)

(72) MISAEL ELIAS DE MORAIS; WIDSON GOMES DE MELO; EDUARDO JORGE VALADARES OLIVEIRA; JEAN PEREIRA FERNANDES; CAROLINE SOUSA TRUTA RAMALHO

(21) BR 10 2020 010857-3 A2

Código 3.1 - Publicação do Pedido de Patente ou de Certificado de Adição de Invenção

(22) 29/05/2020

(51) H02G 1/02 (2006.01), A01G 23/091 (2006.01), A01G 3/08 (2006.01), B25J 9/12 (2006.01)

(52) H02G 1/02, A01G 23/091, A01G 3/08, B25J 9/12

---

(54) ROBÔ PARA PODA DE ÁRVORES PRÓXIMAS DE LINHAS DE DISTRIBUIÇÃO DE ENERGIA ELÉTRICA

(71) UNIVERSIDADE ESTADUAL DO OESTE DO PARANÁ (BR/PR)

(72) CARLOS HENRIQUE FARIAS DOS SANTOS

---

**(21) BR 10 2020 010861-1 A2**

Código 3.1 - Publicação do Pedido de Patente ou de Certificado de Adição de Invenção

(22) 29/05/2020

(51) E04H 1/00 (2006.01)

(52) E04H 1/005

(54) KIT INDUSTRIALIZADO PARA CONSTRUÇÃO PREDIAL, KIT INDUSTRIALIZADO PARA CONSTRUÇÃO PREDIAL DE MÚLTIPLOS PAVIMENTOS COMPOSTO POR FACHADA E KIT INDUSTRIALIZADO COMPOSTO POR MOBILIÁRIO

(71) PRISCILLA ISABELE ARAUJO BRAGA (BR/SP)

(72) PRISCILLA ISABELE ARAUJO BRAGA

---

**(21) BR 10 2020 010869-7 A2**

Código 3.1 - Publicação do Pedido de Patente ou de Certificado de Adição de Invenção

(22) 29/05/2020

(51) G07F 9/10 (2006.01), G07F 11/70 (2006.01)

(52) G07F 9/105, G07F 11/70

(54) MÁQUINA AUTÔNOMA PARA COMERCIALIZAÇÃO DE ALIMENTOS QUENTES E FRIOS COM CAPACIDADE DE PREPARO

(71) GUILHERME MARCIO SOARES (BR/MG)

(72) GUILHERME MÁRCIO SOARES; RICARDO CARVALHO DE OLIVEIRA

---

**(21) BR 10 2020 010872-7 A2**

Código 3.1 - Publicação do Pedido de Patente ou de Certificado de Adição de Invenção

(22) 29/05/2020

(51) A61K 9/107 (2006.01), A61K 31/7056 (2006.01), A61K 31/496 (2006.01), A61K 47/12 (2006.01), A61K 47/10 (2017.01), A61K 47/22 (2006.01), A61K 47/26 (2006.01), A61K 47/24 (2006.01), A61P 17/10 (2006.01)

(52) A61K 9/1075, A61K 31/7056, A61K 31/496, A61K 47/12, A61K 47/10, A61K 47/22, A61K 47/26, A61K 47/24, A61P 17/10

(54) CARREADORES LIPÍDICOS NANOESTRUTURADOS CONTENDO ASSOCIAÇÃO DE FOSFATO DE CLINDAMICINA E RIFAMPICINA E SEU USO PARA O TRATAMENTO TÓPICO DA HIDRADENITE SUPURATIVA E OUTRAS INFECÇÕES E INFLAMAÇÕES CUTÂNEAS

(71) FUNDAÇÃO UNIVERSIDADE DE BRASÍLIA (BR/DF)

(72) GUILHERME MARTINS GELFUSO; MAÍRA NUNES PEREIRA; TAÍS GRATIERI; MARCÍLIO SERGIO SOARES DA CUNHA FILHO

**(21) BR 10 2020 010874-3 A2** Código 3.1 - Publicação do Pedido de Patente ou de Certificado de Adição de Invenção  
 (22) 29/05/2020  
 (51) A23L 3/44 (2006.01), F26B 5/06 (2006.01), F26B 13/24 (2006.01)  
 (52) A23L 3/44, F26B 5/06, F26B 13/24  
 (54) LIOFILIZADOR VERTICAL  
 (71) UNIVERSIDADE ESTADUAL DO OESTE DO PARANÁ (BR/PR)  
 (72) ALTEVIR SIGNOR; LEONARDO BALCEWICZ JUNIOR

**(21) BR 10 2020 010877-8 A2** Código 3.1 - Publicação do Pedido de Patente ou de Certificado de Adição de Invenção  
 (22) 29/05/2020  
 (51) A41D 13/11 (2006.01), A42B 3/22 (2006.01), A42B 3/18 (2006.01)  
 (52) A41D 13/1161, A41D 13/11, A42B 3/22, A42B 3/18  
 (54) COMPONENTES PARA MONTAGEM DE MÁSCARA DE PROTEÇÃO INTEIRIÇA, MÉTODO DE FIXAÇÃO E AJUSTE  
 (71) HELENO KENTARO KONISHI (BR/SP)  
 (72) HELENO KENTARO KONISHI

**(21) BR 10 2020 010891-3 A2** Código 3.1 - Publicação do Pedido de Patente ou de Certificado de Adição de Invenção  
 (22) 29/05/2020  
 (51) G06Q 30/06 (2012.01), G06Q 30/02 (2012.01)  
 (52) G06Q 30/06, G06Q 30/02  
 (54) PLATAFORMA PARA LEILÃO DE FRETES  
 (71) FASTFRETE TECNOLOGIA E LOGÍSTICA LTDA (BR/PR)  
 (72) LIGIA PAES BOMBONATTO

**(21) BR 10 2020 010908-1 A2** Código 3.1 - Publicação do Pedido de Patente ou de Certificado de Adição de Invenção  
 (22) 29/05/2020  
 (51) A61K 9/127 (2006.01), A61K 47/69 (2017.01), A61P 31/04 (2006.01), B82Y 5/00 (2011.01)  
 (52) A61K 9/1271, A61K 47/6951, A61K 9/127, A61K 47/6935, A61P 31/04, B82Y 5/00  
 (54) FORMULAÇÕES NANOHÍBRIDAS PARA ENCAPSULAMENTO DE FÁRMACOS  
 (71) UNIVERSIDADE FEDERAL DE UBERLÂNDIA (BR/MG) ; UNIVERSIDADE ESTADUAL DE CAMPINAS (BR/SP) ; FUNDAÇÃO DE AMPARO À PESQUISA DO ESTADO DE MINAS GERAIS - FAPEMIG (BR/MG)  
 (72) BELCHIOLINA BEATRIZ FONSECA; LUIZ RICARDO GOULART FILHO; FOUED SALMEN ESPINDOLA; DAISE APARECIDA ROSSI; ENEIDA DE PAULA; LÍGIA NUNES DE MORAIS RIBEIRO

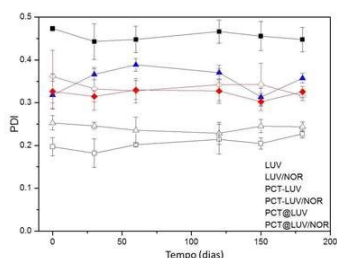

**(21) BR 10 2020 010910-3 A2** Código 3.1 - Publicação do Pedido de Patente ou de Certificado de Adição de Invenção  
 (22) 29/05/2020  
 (51) E01F 7/06 (2006.01)  
 (52) E01F 7/06  
 (54) SISTEMA DE FIXAÇÃO DE LAMELA PLÁSTICA ANTIOFUSCANTE  
 (71) NEWSUL S/A EMBALAGENS E COMPONENTES (BR/RS)  
 (72) ADRIANO MARCOS ORSATO

**(21) BR 10 2020 010912-0 A2** Código 3.1 - Publicação do Pedido de Patente ou de Certificado de Adição de Invenção  
 (22) 29/05/2020  
 (51) C25B 1/04 (2021.01)  
 (54) APARELHO COMPACTO DE ELETRÓLISE DE BAIXO CUSTO  
 (71) UNIVERSIDADE FEDERAL DA PARAIBA (BR/PB)  
 (72) LUIZ CEZAR RODRIGUES; JOSÉ MARIA BARBOSA FILHO; FLÁVIO VALADARES PEREIRA BORGES; LUIZ ANDRÉ DE ARAÚJO SILVA; FERNANDO FERREIRA LEITE; BRUNO HANRRY MELO DE OLIVEIRA; GABRIELLY DINIZ DUARTE; JOSÉ CARLOS BRIZOLA; MARIA EDUARDA DE SOUZA MAIA

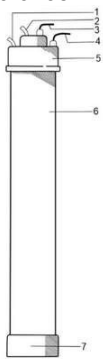

**(21) BR 10 2020 010920-0 A2** Código 3.1 - Publicação do Pedido de Patente ou de Certificado de Adição de Invenção  
 (22) 29/05/2020  
 (51) F16L 3/12 (2006.01)  
 (52) F16L 3/12  
 (54) ANEL DE ALÇAMENTO E FIXAÇÃO PARA MANGUEIRA FLEXÍVEL COM TERMINAL INTEGRADO  
 (71) PAULO MÜLLER (BR/SC)  
 (72) PAULO MÜLLER

**(21) BR 10 2020 010933-2 A2** Código 3.1 - Publicação do Pedido de Patente ou de Certificado de Adição de Invenção  
 (22) 29/05/2020  
 (51) A61K 9/22 (2006.01), A61K 31/4985 (2006.01), A61K 47/32 (2006.01), A61K 47/34 (2017.01), A61K 47/36 (2006.01), A61K 47/38 (2006.01), A61K 47/44 (2017.01), A61K 47/10 (2017.01), A61K 47/62 (2017.01), A61K 47/64 (2017.01), A61P 15/10 (2006.01)  
 (54) IMPLANTE SUBCUTÂNEO REABSORVÍVEL DE LONGA DURAÇÃO COM LIBERAÇÃO PROLONGADA DE SUBSTÂNCIA FARMACOLOGICAMENTE

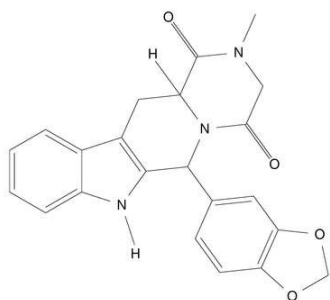

ATIVA PRÉ-CONCENTRADA EM POLÍMERO PARA TRATAMENTO DE  
DISFUNÇÃO ERÉTIL E HIPERPLASIA PROSTÁTICA BENIGNA

(71) EDSON LUIZ PERACCHI (BR/PR)

(72) EDSON LUIZ PERACCHI

**(21) BR 10 2020 010954-5 A2**

Código 3.1 - Publicação do Pedido de Patente ou de Certificado de Adição de Invenção

(22) 29/05/2020

(51) A01M 1/22 (2006.01)

(52) A01M 1/226

(54) PROCESSO E DISPOSITIVO ELETROELETRÔNICO DE CAPTURA DE MOSQUITOS POR ATRAÇÃO SONORO-LUMINOSA COM SISTEMA FOTOVOLTAICO E MATERIAL BIODEGRADÁVEL

(71) SOLAR TRAP FABRICAÇÃO DE EQUIPAMENTOS E APARELHOS ELÉTRICOS LTDA (BR/BA)

(72) WELBER LEAL DE ARAÚJO MIRANDA; ARTHUR RIBEIRO CHAVES BRANDÃO; ANA CLARA GUERRA SOARES; THAIS BATISTA DA CRUZ CAIRES; FÁBIO JEAN DA SILVA GOMES FILHO; MAURÍCIO SOBRAL BRANDÃO; ANA PAULA DOS ANJOS CORDEIRO

**(21) BR 10 2020 010959-6 A2**

Solução estoque	Fórmula	Quantidade
Nitrato de sódio	$\text{NaNO}_3 \cdot 5\text{H}_2\text{O}$	40 g/L
Fosfato de sódio	$\text{Na}_2\text{HPO}_4$	4,0 g/L
Extrato de solo	---	1 kg/L
Água – 1000 mL		

Preparação de 1,0 L de meio de cultura (água destilada)

Extrato de solo – 10 mL	Solução Estoque Nitrato-1mL, L
	Solução Estoque Fosfato-1mL, L

Figura 1

Código 3.1 - Publicação do Pedido de Patente ou de Certificado de Adição de Invenção

(22) 29/05/2020

(51) C12N 1/12 (2006.01)

(54) BIOCÓMPOSTO DE FRUTAS E VERDURAS COMO MEIO ALTERNATIVO PARA PRODUÇÃO DE MICROALGAS CLOROFÍCEAS PARA APLICAÇÃO NA INDÚSTRIA DE ALIMENTOS

(71) UNIVERSIDADE FEDERAL DA PARAIBA (BR/PB)

(72) VIVIANE PRISCILA BARROS DE MEDEIROS; ROBERTA CONCEIÇÃO RIBEIRO VARANDAS; CRISTIANE FRANCISCA DA COSTA SASSI; MARCIANE MAGNANI

**(21) BR 10 2020 010960-0 A2**

Código 3.1 - Publicação do Pedido de Patente ou de Certificado de Adição de Invenção

(22) 29/05/2020

(51) A23L 27/14 (2016.01)

(52) A23L 27/14

(54) ESPECIARIA DE RESÍDUO DE ALHO-PORÓ

(71) UNIVERSIDADE FEDERAL DE MATO GROSSO DO SUL (BR/MS)

(72) ELISVÂNIA FREITAS DOS SANTOS; ANNE CAROLINNE RIOS DE ARAÚJO; CAROLINA DE PAULA PEREIRA; LUANE APARECIDA DO AMARAL; TAINÁ DA SILVA FLEMING DE ALMEIDA; GABRIEL HENRIQUE OLIVEIRA DE

SOUZA,

**(21) BR 10 2020 010965-0 A2**

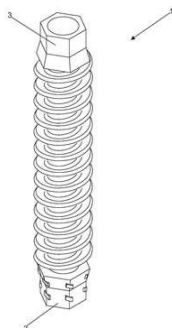

Código 3.1 - Publicação do Pedido de Patente ou de Certificado de Adição de Invenção

(22) 29/05/2020

(51) A61C 8/00 (2006.01), A61C 8/02 (2006.01), A61F 2/28 (2006.01)

(52) A61C 8/005, A61C 8/0075, A61C 8/001, A61C 8/0006, A61C 8/0016, A61C 8/0018, A61F 2002/2835, A61F 2002/285

(54) DISPOSITIVO DE AFASTAMENTO DOS TECIDOS MOLES PARA RECONSTRUÇÃO ÓSSEA APOSICIONAL

(71) LUIS GUILHERME SCAVONE DE MACEDO (BR/SP) ; ANDRÉ ANTONIO PELEGRINE (BR/SP)

(72) LUIS GUILHERME SCAVONE DE MACEDO; ANDRÉ ANTONIO PELEGRINE

**(21) BR 10 2020 010988-0 A2**

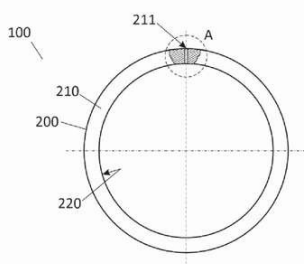

Código 3.1 - Publicação do Pedido de Patente ou de Certificado de Adição de Invenção

(22) 29/05/2020

(51) B26F 1/24 (2006.01), B26D 7/00 (2006.01)

(54) ROLO PERFURADOR, BUCHA INTERNA PARA UM ROLO PERFURADOR E PROCESSO DE FABRICAÇÃO DE UM ROLO PERFURADOR

(71) POLISAC MÁQUINAS E SERVIÇOS LTDA (BR/PR)

(72) SANDRO BARSCH MUNIZ; JEFERSON ANDRÉ MELLEGARI; RICARDO DEBIL BUENO

**(21) BR 10 2020 010990-1 A2**

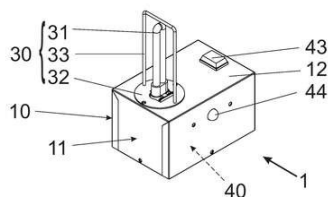

Código 3.1 - Publicação do Pedido de Patente ou de Certificado de Adição de Invenção

(22) 29/05/2020

(51) A61L 9/20 (2006.01)

(54) ESTERILIZADOR DE AMBIENTES

(71) TOPEMA COZINHAS PROFISSIONAIS INDÚSTRIA E COMÉRCIO LTDA. (BR/SP)

(72) NELSON FERRAZ CURY

**(21) BR 10 2020 010991-0 A2**

Código 3.1 - Publicação do Pedido de Patente ou de Certificado de Adição de Invenção

(22) 29/05/2020

(51) C08G 18/10 (2006.01), C08G 18/32 (2006.01), C08G 18/50 (2006.01), C09J 175/04 (2006.01), C09D 175/04 (2006.01)

(52) C08G 18/10, C08G 18/32, C08G 18/50, C09J 175/04, C09D 175/04  
 (54) PROCESSO DE OBTENÇÃO DE POLIURETANAS, POLIURETANAS COM ARQUITETURA E MASSA MOLAR CONTROLADAS E BAIXA DISPERSIDADE E SEUS USOS  
 (71) UNIVERSIDADE ESTADUAL DE CAMPINAS - UNICAMP (BR/SP)  
 (72) LUCAS POLO DA FONSECA; MARIA ISABEL FELISBERTI

**(21) BR 10 2020 010992-8 A2**

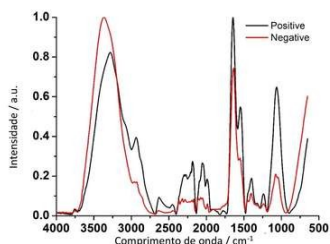

Código 3.1 - Publicação do Pedido de Patente ou de Certificado de Adição de Invenção  
 (22) 29/05/2020  
 (51) G01N 21/35 (2014.01), G01N 21/17 (2006.01)  
 (54) PERFIL ESPECTRAL PARA DIAGNÓSTICO DE COVID-19, USO DO MESMO, MÉTODO, SISTEMA E PLATAFORMA DE DIAGNÓSTICO DE COVID-19  
 (71) UNIVERSIDADE FEDERAL DE UBERLÂNDIA (BR/MG) ; IMUNOSCAN ENGENHARIA MOLECULAR LTDA (BR/MG)  
 (72) LUIZ RICARDO GOULART FILHO; THULIO MARQUEZ CUNHA; MÁRIO MACHADO MARTINS; LÉIA CARDOSO DE SOUSA; PAULA DE SOUZA SANTOS; THAYS CROSARA ABRAHAO CUNHA; EMÍLIA REZENDE VAZ; TATIANE MARTINS DE LIMA CROSARA BASTOS; ARLENE BISPO DOS SANTOS NOSSOL; ANDERSON RODRIGUES DOS SANTOS; LUCIANA MACHADO BASTOS; ROBINSON SABINO SILVA

**(21) BR 10 2020 010996-0 A2**

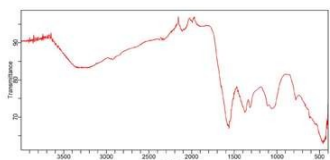

Código 3.1 - Publicação do Pedido de Patente ou de Certificado de Adição de Invenção  
 (22) 30/05/2020  
 (51) C01B 33/12 (2006.01), B01D 11/02 (2006.01)  
 (54) PROCESSO PARA OBTENÇÃO DE VIDROS BIOATIVOS, CARBONO DE ALTA PUREZA E DEMAIS DERIVADOS A PARTIR DE EQUISETUM, PRODUTOS E USO  
 (71) ROSANGELA MARIA FERREIRA DA COSTA E SILVA (BR/PR) ; JOSE OSMAR FERREIRA DA COSTA E SILVA (BR/PR)  
 (72) ROSANGELA MARIA FERREIRA DA COSTA E SILVA; JOSÉ OSMAR FERREIRA DA COSTA E SILVA

**(21) BR 10 2020 010997-9 A2**

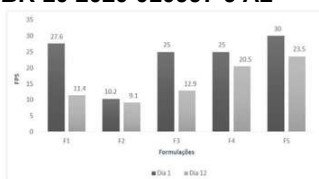

Código 3.1 - Publicação do Pedido de Patente ou de Certificado de Adição de Invenção  
 (22) 30/05/2020  
 (51) A61K 8/92 (2006.01), A61Q 17/04 (2006.01)  
 (52) A61K 8/922, A61Q 17/04  
 (54) COMPOSIÇÃO RICA EM ÁCIDO LÁURICO COM ATIVIDADE FOTOPROTETORA A PARTIR DO ÓLEO DA SEMENTE DE ACROCOMIA

INTUMESCENS DRUDE (MACAÍBA) PARA APLICAÇÃO EM FORMULAÇÕES COSMÉTICAS

(71) UNIVERSIDADE FEDERAL DE PERNAMBUCO (BR/PE) ;  
 UNIVERSIDADE FEDERAL DO VALE DO SÃO FRANCISCO (BR/PE)  
 (72) URSULA AMENDOLA RODRIGUES; FERNANDA GRANJA DA SILVA OLIVEIRA; BRUNO OLIVEIRA DE VERAS; ELISABETE REGINA FERNANDES RAMOS RIBEIRO; MÁRCIA VANUSA DA SILVA; MARIA TEREZA DOS SANTOS CORREIA; JACKSON ROBERTO GUEDES DA SILVA ALMEIDA; CHYRLAYNE MARINHO SILVA MELO

(21) BR 10 2020 010999-5 A2

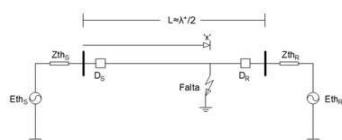

Código 3.1 - Publicação do Pedido de Patente ou de Certificado de Adição de Invenção

(22) 31/05/2020  
 (51) H02J 3/26 (2006.01), H02H 9/04 (2006.01), G01R 31/08 (2020.01)  
 (52) H02J 3/26, H02H 9/04, G01R 31/08  
 (54) MÉTODO DE DETERMINAÇÃO DE PARÂMETROS DE SISTEMA DE DESINTONIZAÇÃO DE FALTAS CRÍTICAS RESSONANTES EM LINHAS DE TRANSMISSÃO DE MEIO COMPRIMENTO DE ONDA  
 (71) UNIVERSIDADE ESTADUAL DE CAMPINAS - UNICAMP (BR/SP)  
 (72) MARIA CRISTINA DIAS TAVARES; JAVIER ARTURO SANTIAGO ORTEGA

(21) BR 10 2020 011004-7 A2



Código 3.1 - Publicação do Pedido de Patente ou de Certificado de Adição de Invenção

(22) 01/06/2020  
 (51) A61C 8/00 (2006.01)  
 (52) A61C 8/0012, A61C 2008/0046  
 (54) IMPLANTES E PARAFUSOS OSSEOINTEGRÁVEIS COM SUPERFÍCIE ESTRUTURALMENTE POROSA, PROCESSO PARA PREPARAÇÃO DOS DITOS IMPLANTES E PARAFUSOS E USOS DOS DITOS IMPLANTES  
 (71) M3 HEALTH INDÚSTRIA E COMÉRCIO DE PRODUTOS MÉDICOS, ODONTOLÓGICOS E CORRELATOS S.A. (BR/SP)  
 (72) ALBERTO BLAY; FÁBIO WAGNER PINTO; JAMIL AWAD SHIBLI; SAMY TUNCHEL; SYBELE SASKA SPECIAN

(21) BR 10 2020 011006-3 A2

Código 3.1 - Publicação do Pedido de Patente ou de Certificado de Adição de Invenção

(22) 01/06/2020  
 (51) B27D 5/00 (2006.01), B29C 63/00 (2006.01)  
 (52) B27D 5/006, B29C 63/0026  
 (54) DISPOSITIVO ACIONADOR APLICADO EM GRUPO DESTOPADOR DE



---

BORDA DE MÁQUINA COLADEIRA DE BORDA E MÉTODO DE DESTOPAR A RESPECTIVA BORDA

(71) SCM GROUP TECMATIC MAQUINAS E EQUIPAMENTOS LTDA (BR/SC)  
 (72) EDELICIO JOSÉ DA SILVA

---

**(21) BR 10 2020 011008-0 A2**

Código 3.1 - Publicação do Pedido de Patente ou de Certificado de Adição de Invenção

(22) 01/06/2020

(51) A23B 9/08 (2006.01), B02C 18/00 (2006.01), C11B 1/04 (2006.01), C11B 1/10 (2006.01)

(52) A23B 9/08, B02C 18/00, C11B 1/04, C11B 1/10

(54) PROCESSO DE OBTENÇÃO DA FARINHA, DO ÓLEO E DO RESÍDUO DA AMÊNDOA DE TUCUM (BACTRIS SETOSA MART.) E APLICAÇÕES DOS PRODUTOS OBTIDOS

(71) UNIVERSIDADE FEDERAL DE MATO GROSSO DO SUL (BR/MS)

(72) ELISVÂNIA FREITAS DOS SANTOS; LUANE APARECIDA DO AMARAL; LEONARDO RECENA AYDO; TAINÁ DA SILVA FLEMING DE ALMEIDA; GABRIEL HENRIQUE OLIVEIRA DE SOUZA; MARIA LIGIA RODRIGUES MACEDO; RODRIGO JULIANO OLIVEIRA

---

**(21) BR 10 2020 011009-8 A2**

Código 3.1 - Publicação do Pedido de Patente ou de Certificado de Adição de Invenção

(22) 01/06/2020

(51) G10L 15/22 (2006.01), G06F 3/16 (2006.01), G10L 15/30 (2013.01)

(52) G10L 15/22, G06F 3/167, G10L 15/30

(54) SISTEMA DE ASSISTENCIAMENTO DE VOZ AUXILIAR PARA CONDUTOR DE VEÍCULOS AUTOPROPULSADOS

(71) MARCELO LUIZ MARTINS LENHARD (BR/SP)

(72) MARCELO LUIZ MARTINS LENHARD; RICARDO PRANDO CAVARETTI

---

**(21) BR 10 2020 011012-8 A2**

Código 3.1 - Publicação do Pedido de Patente ou de Certificado de Adição de Invenção

(22) 01/06/2020

(51) B29B 11/08 (2006.01), A47C 19/00 (2006.01), A47C 19/02 (2006.01)

(52) B29B 11/08, A47C 19/005, A47C 19/021, A47C 19/025

(54) BASE MODULAR INJETADA PARA CAMA BOX

(71) BRASILBOX INDÚSTRIA E COMÉRCIO DE MÓVEIS PLÁSTICOS LTDA (BR/MS)

(72) ANTONIO APARECIDO SERINI

---

**(21) BR 10 2020 011013-6 A2**

Código 3.1 - Publicação do Pedido de Patente ou de Certificado de Adição de Invenção

(22) 01/06/2020

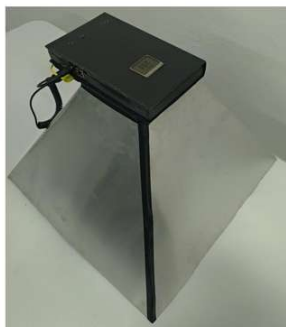

(51) G01N 21/25 (2006.01), G01J 1/04 (2006.01)  
 (54) DISPOSITIVO ÓPTICO ATIVO PORTÁTIL MULTIESPECTRAL PARA A MEDIDA DE REFLECTÂNCIAS E ÍNDICES DE VEGETAÇÃO  
 (71) UNIVERSIDADE FEDERAL DE VIÇOSA (BR/MG)  
 (72) LUCAS DE ARRUDA VIANA; FRANCISCO DE ASSIS DE CARVALHO PINTO; DOMINGOS SÁRVIO MAGALHÃES VALENTE; DANIEL MARÇAL DE QUEIROZ; THIAGO FURTADO DE OLIVEIRA

(21) BR 10 2020 011015-2 A2

Código 3.1 - Publicação do Pedido de Patente ou de Certificado de Adição de Invenção

(22) 01/06/2020

(51) C03C 17/28 (2006.01), C03C 17/32 (2006.01), C03C 17/00 (2006.01)

(52) C03C 17/28, C03C 17/322, C03C 17/005

(54) REVESTIMENTO PARA EFEITO JATEADO EM SUPERFÍCIES DE VIDRO

(71) BRASILUX TINTAS TÉCNICAS LTDA (BR/SP)

(72) RUI CAMILO PONTES

(21) BR 10 2020 011016-0 A2

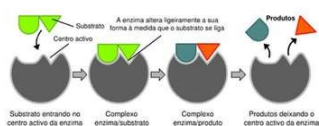

Código 3.1 - Publicação do Pedido de Patente ou de Certificado de Adição de Invenção

(22) 01/06/2020

(51) C12F 3/00 (2006.01)

(54) COMPOSTO A BASE DE FLUÍDO DE TURFA E AGENTES MICROBIOLÓGICOS BENÉFICOS PRODUZIDOS POR FERMENTAÇÃO CONTROLADA

(71) LABOAGRO INDÚSTRIA E COMÉRCIO LTDA. - EPP (BR/SC)

(72) NATALICIO LEITE

(21) BR 10 2020 011025-0 A2

Código 3.1 - Publicação do Pedido de Patente ou de Certificado de Adição de Invenção

(22) 01/06/2020

(51) C02F 3/34 (2006.01), C02F 3/12 (2006.01), C02F 3/02 (2006.01), C02F 3/28 (2006.01), C02F 3/30 (2006.01)

(52) C02F 3/348, C02F 3/12, C02F 3/02, C02F 3/28, C02F 3/30, C02F 2305/06

(54) PROCESSO DE RECUPERAÇÃO E MANUTENÇÃO DA EFICIÊNCIA EM SISTEMAS DE TRATAMENTO BIOLÓGICO DE EFLUENTES

(71) SERVIÇO NACIONAL DE APRENDIZAGEM INDUSTRIAL. (BR/BA) ; BIOSANE TECNOLOGIAS AMBIENTAIS LTDA (BR/BA)

(72) RICARDO PATARO MACHADO DOS SANTOS; EDNA DOS SANTOS ALMEIDA; STEPHANIE DE MELO SANTANA; EDINAIDE MENEZES DE FREITAS ALVES NETO; EDIANE MENEZES DE FREITAS; ANDRÉ GÓES

PATERNOSTRO; LUCIANO MATOS QUEIROZ

(21) BR 10 2020 011030-6 A2

Código 3.1 - Publicação do Pedido de Patente ou de Certificado de Adição de Invenção

(22) 01/06/2020

(51) A01D 45/10 (2006.01)

(52) A01D 45/10

(54) ENCAIXE RÁPIDO PARA PÁS DE HÉLICE DE COLHEDORAS DE CANA-DE-AÇÚCAR.

(71) UNIMIL INDÚSTRIA E COMÉRCIO DE PEÇAS DE MÁQUINAS AGRÍCOLAS LTDA. (BR/SP)

(72) RAFAEL NOLASCO DE MORAES; RONALDO BALDINATO DE TOLEDO

(21) BR 10 2020 011039-0 A2

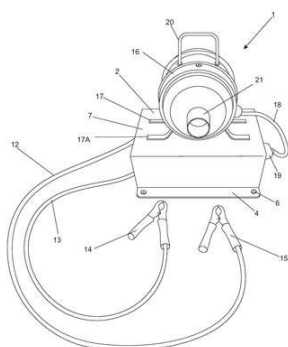

Código 3.1 - Publicação do Pedido de Patente ou de Certificado de Adição de Invenção

(22) 01/06/2020

(51) E04H 15/20 (2006.01), F04D 25/16 (2006.01)

(54) DISPOSITIVO INSUFLADOR DE AR PARA ESTRUTURAS E OBJETOS INFLÁVEIS, ACOPLADO COM CARREGADOR BIVOLT PARA ALIMENTAÇÃO ELÉTRICA DE COMPRESSOR DE AR

(71) ORVALHO DO SOL INDUSTRIA E COMÉRCIO LTDA - EPP (BR/SP)

(72) CAMILA CRISTIANE CARDOSO

(21) BR 10 2020 011059-4 A2



FIGURA 2

OBTENÇÃO DE EXTRATO BRUTO CONCENTRADO DE RAMNOLÍPIDOS

Código 3.1 - Publicação do Pedido de Patente ou de Certificado de Adição de Invenção

(22) 02/06/2020

(51) C12F 3/00 (2006.01)

(54) PRODUÇÃO DIRECIONADA E PROCESSO DE PURIFICAÇÃO DE DI-RAMNOLÍPÍDEOS OBTIDOS POR CULTIVOS SUBMERSOS DE PSEUDOMONAS AERUGINOSA

(71) UNIVERSIDADE ESTADUAL DE LONDRINA (BR/PR)

(72) JOSIANE ALESSANDRA VIGNOLI; WALDICEU APARECIDO VERRI JUNIOR; KAMILA BYANCA BALDIN WESSEL; RÚBIA CASAGRANDE; ANA PAULA QUEIROZ MELLO; ISMAEL RODRIGUES AMADOR; DOUMIT CAMILIOS NETO; CÉSAR AUGUSTO TISCHER

(21) BR 10 2020 011069-1 A2

Código 3.1 - Publicação do Pedido de Patente ou de Certificado de Adição de Invenção

(22) 02/06/2020

(51) A61K 35/74 (2015.01), A61P 1/00 (2006.01), A23L 33/135 (2016.01)

(54) USO DOS COMPONENTES LIPÍDICOS EXTRAÍDO A PARTIR DA

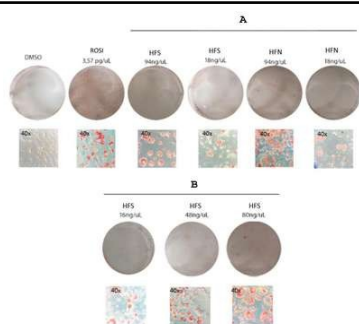

MICROBIOTA INTESTINAL DE INDIVÍDUOS SAUDÁVEIS COMO COMPONENTES DE FORMULAÇÕES MEDICAMENTOSAS OU SUPLEMENTOS ALIMENTARES

(71) FUNDAÇÃO UNIVERSIDADE DE BRASÍLIA (BR/DF)  
 (72) GUILHERME MARTINS SANTOS; ANGÉLICA AMORIM AMATO; KAIAN AMORIM TELES; NATÁLIA DE AGUIAR MONTENEGRO; LUÍS ALBERTO SOUTO SOARES DE SOUSA

**(21) BR 10 2020 011070-5 A2**

Código 3.1 - Publicação do Pedido de Patente ou de Certificado de Adição de Invenção

(22) 02/06/2020

(51) F21V 21/06 (2006.01), F21V 17/10 (2006.01), F21V 19/00 (2006.01)

(52) F21V 21/06, F21V 17/10, F21V 19/00

(54) SISTEMA MODULAR PARA COMPOSIÇÃO DE LUMINÁRIAS.

(71) BRUNO RENAN MANTOVANI (BR/SP)

(72) BRUNO RENAN MANTOVANI

**(21) BR 10 2020 011081-0 A2**

Código 3.1 - Publicação do Pedido de Patente ou de Certificado de Adição de Invenção

(22) 02/06/2020

(51) C04B 33/132 (2006.01), C04B 33/04 (2006.01)

(52) C04B 33/132, C04B 33/04

(54) REAPROVEITAMENTO DE RESÍDUOS INDUSTRIAIS DO BENEFICIAMENTO DE MINÉRIOS DO CAULIM E DA TANTALITA PARA PRODUÇÃO DE PRODUTOS CERÂMICOS

(71) UNIVERSIDADE FEDERAL DA PARAIBA (BR/PB)

(72) SOFIA FERNANDES LEMOS DE SOUZA; RAQUEL RODRIGUES DO NASCIMENTO MENEZES; RICARDO PEIXOTO SUASSUNA DUTRA; LISZANDRA FERNANDA ARAÚJO CAMPOS

**(21) BR 10 2020 011084-5 A2**

Código 3.1 - Publicação do Pedido de Patente ou de Certificado de Adição de Invenção

(22) 02/06/2020

(51) H02K 21/02 (2006.01), H02K 1/02 (2006.01)

(52) H02K 21/02, H02K 1/02

(54) DISPOSIÇÃO INTRODUZIDA EM GERADOR DE ENERGIA POR IMÃS DE NEODÍMIO

(71) RAFFAEL RASUSKI VASCONCELOS DOS SANTOS (BR/RJ)

(72) RAFFAEL RASUSKI VASCONCELOS DOS SANTOS

**(21) BR 10 2020 011087-0 A2**

Código 3.1 - Publicação do Pedido de Patente ou de Certificado de Adição de Invenção

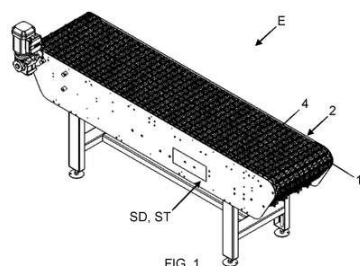

(22) 02/06/2020  
 (51) B65G 47/256 (2006.01), B65G 47/04 (2006.01)  
 (52) B65G 47/256, B65G 47/04  
 (54) SISTEMA E MÉTODO DE DESVIO DE CARGAS E DE TRAÇÃO DE DESVIADOR DE CARGAS  
 (71) IBRAFLEX INDUSTRIAL LTDA (BR/SC)  
 (72) ADILIO LINHARES

**(21) BR 10 2020 011103-5 A2**

Código 3.1 - Publicação do Pedido de Patente ou de Certificado de Adição de Invenção  
 (22) 02/06/2020  
 (51) A41D 13/11 (2006.01)  
 (52) A41D 13/11, A41D 13/1161  
 (54) DISPOSITIVO PARA PRENDER UMA MÁSCARA FACIAL AO ROSTO DO USUÁRIO  
 (71) HELBERT RIOS COELHO (BR/MG)  
 (72) HELBERT RIOS COELHO

**(21) BR 10 2020 011122-1 A2**

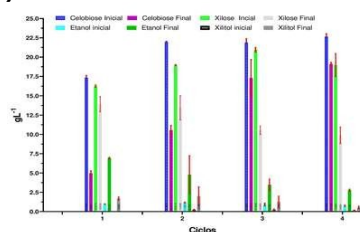

Código 3.1 - Publicação do Pedido de Patente ou de Certificado de Adição de Invenção  
 (22) 02/06/2020  
 (51) C12N 11/14 (2006.01), C12N 9/92 (2006.01), C12N 9/24 (2006.01), C12F 3/00 (2006.01)  
 (54) COQUETEL ENZIMÁTICO CONTENDO  $\beta$ -GLICOSIDASE,  $\beta$ -XYLOSIDASE E XILOSE ISOMERASE IMOBILIZADAS EM NANOPARTÍCULAS MAGNÉTICAS DE FERROXITA (d--FEOOH) E SEU USO NO PROCESSO DE FERMENTAÇÃO  
 (71) UNIVERSIDADE FEDERAL DE MINAS GERAIS (BR/MG) ; CENTRO NACIONAL DE PESQUISA EM ENERGIA E MATERIAIS - CNPEM (BR/SP)  
 (72) JÚNIO COTA SILVA; EDERSON PAULO XAVIER GUILHERME; LETICIA MARIA ZANPHORLIN; AMANDA SILVA DE SOUSA; RENAN YUJI MIYAMOTO; ELIZAMA AGUIAR DE OLIVEIRA

**(21) BR 10 2020 011123-0 A2**

Código 3.1 - Publicação do Pedido de Patente ou de Certificado de Adição de Invenção  
 (22) 02/06/2020  
 (51) A22C 25/14 (2006.01)  
 (52) A22C 25/147  
 (54) EQUIPAMENTO DESCABEÇADOR E EVISCERADOR À VÁCUO DE PESCADOS  
 (71) BRUSINOX IND COM MAQUINAS EQUIPAMENTOS LTDA (BR/SC)

---

(72) AMBROZIO LEONEL BACCA; CELSO FERNANDES

---

**(21) BR 10 2020 011125-6 A2** Código 3.1 - Publicação do Pedido de Patente ou de Certificado de Adição de Invenção  
(22) 02/06/2020  
(51) F16N 31/02 (2006.01), B29B 17/04 (2006.01), F16N 31/00 (2006.01), B01D 12/00 (2006.01)  
(52) F16N 31/02, B29B 17/04, F16N 31/004, B01D 12/00  
(54) MÉTODO E EQUIPAMENTO DE PREPARAÇÃO PARA RECICLAGEM DE EMBALAGENS DE LUBRIFICANTES PÓS-CONSUMO NOS PONTOS DE REVENDA/UTILIZAÇÃO  
(71) HARLEY MORAES MARTINS (BR/RJ) ; MICHELLE RAMOS CAVALCANTE FORTUNATO (BR/RJ)  
(72) HARLEY MORAES MARTINS; MICHELLE RAMOS CAVALCANTE FORTUNATO

---

**(21) BR 10 2020 011127-2 A2** Código 3.1 - Publicação do Pedido de Patente ou de Certificado de Adição de Invenção  
(22) 02/06/2020  
(51) A61L 2/10 (2006.01), A61L 2/20 (2006.01)  
(52) A61L 2/10, A61L 2/202  
(54) EQUIPAMENTO ESTERILIZADOR DE OBJETOS  
(71) TOPEMA COZINHAS PROFISSIONAIS INDÚSTRIA E COMÉRCIO LTDA. (BR/SP)  
(72) NELSON FERRAZ CURY

---

**(21) BR 10 2020 011132-9 A2** Código 3.1 - Publicação do Pedido de Patente ou de Certificado de Adição de Invenção  
(22) 02/06/2020  
(51) A23K 30/15 (2016.01)  
(52) A23K 30/15  
(54) ADITIVO ANTIFÚNGICO PARA SILAGENS DE PLANTAS FORRAGEIRAS À BASE DE EXTRATOS VEGETAIS DE SISAL (AGAVE SISALANA PERR.) PARA PRESERVAÇÃO DO VALOR NUTRITIVO  
(71) FUNDACAO UNIVERSIDADE FEDERAL DO VALE DO SAO FRANCISCO (BR/PE) ; UNIVERSIDADE FEDERAL RURAL DE PERNAMBUCO (BR/PE)  
(72) MÁRIO ADRIANO ÁVILA QUEIROZ; JOSÉ GLEDYSON DA SILVA; MATEUS MATIUZZI DA COSTA; JACKSON ROBERTO GUEDES DA SILVA ALMEIDA; RENATA DE FARIA SILVA SOUZA; LUCAS LOPES DE MACEDO ALVES; NAIANE DARKLEI DOS SANTOS SILVA

---

**(21) BR 10 2020 011146-9 A2** Código 3.1 - Publicação do Pedido de Patente ou de Certificado de Adição de Invenção

---

	<p>(22) 03/06/2020</p> <p>(51) A61K 31/57 (2006.01), A61K 31/573 (2006.01), A61K 31/27 (2006.01), A61K 31/407 (2006.01), A61K 31/4425 (2006.01), A61K 31/14 (2006.01), A61K 31/436 (2006.01), A61K 38/13 (2006.01), A61P 21/04 (2006.01)</p> <p>(54) USO COMBINADO DE SUBSTÂNCIAS MIÓTICAS ANTICOLINESTERÁSICAS E CORTICOSTERÓIDES PARA PREVENÇÃO E/OU TRATAMENTO DA MIASTENIA GRAVIS OCULAR</p> <p>(71) EDSON DOS SANTOS-NETO (BR/SP)</p> <p>(72) EDSON DOS SANTOS-NETO</p>
<b>(21) BR 10 2020 011147-7 A2</b>	<p>Código 3.1 - Publicação do Pedido de Patente ou de Certificado de Adição de Invenção</p> <p>(22) 03/06/2020</p> <p>(51) A01C 3/02 (2006.01), H05B 6/10 (2006.01), C05F 5/00 (2006.01)</p> <p>(52) A01C 3/02, H05B 6/10, C05F 5/00</p> <p>(54) PROCESSO E EQUIPAMENTO CONCENTRADOR DE VINHAÇA E VINHO</p> <p>(71) PLANETCARE SOLUÇÕES AMBIENTAIS LTDA - ME (BR/SC)</p> <p>(72) CAROLINA COVALSKI PORSCHE</p>
<b>(21) BR 10 2020 011150-7 A2</b>	<p>Código 3.1 - Publicação do Pedido de Patente ou de Certificado de Adição de Invenção</p> <p>(22) 03/06/2020</p> <p>(51) A23L 27/30 (2016.01), A23G 1/32 (2006.01)</p> <p>(52) A23L 27/31, A23G 1/32</p> <p>(54) ADOÇANTE DE CACAU</p> <p>(71) LAÍS APARECIDA BALDASSO (BR/SP)</p> <p>(72) LAIS APARECIDA BALDASSO</p>
<b>(21) BR 10 2020 011153-1 A2</b>	<p>Código 3.1 - Publicação do Pedido de Patente ou de Certificado de Adição de Invenção</p> <p>(22) 03/06/2020</p> <p>(51) C08L 23/08 (2006.01), C04B 35/563 (2006.01), B32B 27/36 (2006.01), F41H 5/02 (2006.01), F41H 5/04 (2006.01), F41H 5/06 (2006.01), F41H 5/08 (2006.01)</p> <p>(52) C08L 23/08, C04B 35/563, B32B 27/36, F41H 5/02, F41H 5/0428, F41H 5/0485, F41H 5/06, F41H 5/08</p> <p>(54) PLACA DE PROTEÇÃO BALÍSTICA À BASE DE MATERIAL POLIMÉRICO REFORÇADO COM PARTÍCULAS CERÂMICAS SINTERIZADAS</p> <p>(71) INSTITUTO MILITAR DE ENGENHARIA (BR/RJ)</p> <p>(72) ALAELSON VIEIRA GOMES; EDIO PEREIRA LIMA JÚNIOR; FLÁVIO JAMES HUMBERTO TOMMASINI VIEIRA RAMOS; ANDRÉ BEN-HUR DA SILVA FIGUEIREDO; MÁRCIO JARDIM DE OLIVEIRA</p>

**(21) BR 10 2020 011154-0 A2** Código 3.1 - Publicação do Pedido de Patente ou de Certificado de Adição de Invenção  
 (22) 03/06/2020  
 (51) A23L 27/30 (2016.01), A23L 27/10 (2016.01)  
 (52) A23L 27/31, A23L 27/10  
 (54) ADOÇANTE DE CÚRCUMA COM ESPECIARIAS  
 (71) LAÍS APARECIDA BALDASSO (BR/SP)  
 (72) LAIS APARECIDA BALDASSO

**(21) BR 10 2020 011157-4 A2** Código 3.1 - Publicação do Pedido de Patente ou de Certificado de Adição de Invenção  
 (22) 03/06/2020  
 (51) C12F 3/00 (2006.01)  
 (54) TECNOLOGIA DE FABRICAÇÃO DE FERMENTADO ALCOÓLICO E ÁCIDO ACÉTICO COM CULTURA MISTA EM UM ÚNICO PROCESSO FERMENTATIVO  
 (71) UNIVERSIDADE ESTADUAL DO OESTE DO PARANÁ (BR/PR)  
 (72) KEITI LOPES MAESTRE; MÔNICA LADY FIORESE; EDSON ANTONIO DA SILVA; FERNANDA RENGEL DOS PASSOS; JULIANA CRISTINA CHIAMENTI; BIANCA PERON SCHLOSSER

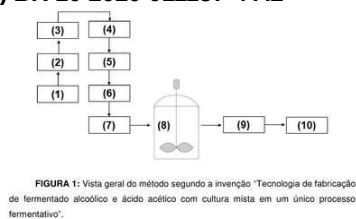

**(21) BR 10 2020 011183-3 A2** Código 3.1 - Publicação do Pedido de Patente ou de Certificado de Adição de Invenção  
 (22) 03/06/2020  
 (51) A23L 33/105 (2016.01), A61K 31/4415 (2006.01), A61K 36/18 (2006.01)  
 (52) A23L 33/105, A61K 31/4415, A61K 36/18, A61K 2300/00  
 (54) COMPOSTO FITOTERÁPICO COM FINALIDADE ENERGÉTICA PARA ALTA PERFORMANCE E INIBIDOR DE APETITE  
 (71) ELIETE SCHAEFER ALBINO EIDT (BR/MT)  
 (72) ELIETE SCHAEFER ALBINO EIDT

**(21) BR 10 2020 011192-2 A2** Código 3.1 - Publicação do Pedido de Patente ou de Certificado de Adição de Invenção  
 (22) 03/06/2020  
 (51) B03C 3/38 (2006.01)  
 (52) B03C 3/38, B03C 2201/04, B03C 3/383  
 (54) EQUIPAMENTO PARA DESINFECÇÃO DE AERONAVES EM SOLO COM CONVERSOR DE ENERGIA.  
 (71) LUIS REGINALDO GOULART (BR/SP)  
 (72) LUIS REGINALDO GOULART



**(21) BR 10 2020 011193-0 A2**

Código 3.1 - Publicação do Pedido de Patente ou de Certificado de Adição de Invenção

(22) 03/06/2020

(51) G06Q 30/02 (2012.01), G06Q 30/00 (2012.01)

(52) G06Q 30/02, G06Q 30/00

(54) SISTEMA DE BUSCA DE FORNEADORES DE PEÇAS PARA VEÍCULOS AUTOMOTORES.

(71) DANILO FARNESE REIS (BR/MG)

(72) DANILO FARNESE REIS; SILVIO DE SOUZA JUNIOR

**(21) BR 10 2020 011199-0 A2**

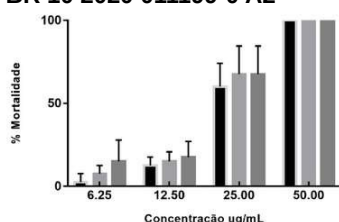

Código 3.1 - Publicação do Pedido de Patente ou de Certificado de Adição de Invenção

(22) 03/06/2020

(51) A61K 31/21 (2006.01), A01N 31/02 (2006.01)

(54) FORMULAÇÕES LÍQUIDAS E SÓLIDAS CONTENDO CINAMATO DE PENTILA, PROCESSO DE OBTENÇÃO E USO DAS MESMAS PARA O CONTROLE DE INSETOS HEMATÓFAGOS

(71) UNIVERSIDADE FEDERAL DO RIO GRANDE DO NORTE (BR/RN) ; UNIVERSIDADE FEDERAL DA PARAÍBA (BR/PB) ; UNIVERSIDADE DE BRASÍLIA (BR/DF)

(72) LEANDRO DE SANTIS FERREIRA; ADDISON RIBEIRO DE ALMEIDA; WALDENICE DE ALENCAR MORAIS LIMA; CÍCERO FLÁVIO SOARES ARAGÃO; WILKEN CESAR GALDENCIO DA SILVA; DAMIÃO PERGENTINO DE SOUSA; LORENA CARNEIRO ALBERNAZ; LAILA SALMEN ESPINDOLA

**(21) BR 10 2020 011201-5 A2**

Código 3.1 - Publicação do Pedido de Patente ou de Certificado de Adição de Invenção

(22) 03/06/2020

(51) A63B 21/055 (2006.01)

(52) A63B 21/0552

(54) DISPOSITIVO ELÁSTICO PARA EXERCÍCIOS TRACIONADOS

(71) RODRIGO DE ASSIS MELO OLIVEIRA (BR/MG)

(72) RODRIGO DE ASSIS MELO OLIVEIRA

**(21) BR 10 2020 011220-1 A2**

Código 3.1 - Publicação do Pedido de Patente ou de Certificado de Adição de Invenção

(22) 04/06/2020

(51) B65D 5/32 (2006.01), G01N 31/22 (2006.01)

(52) B65D 5/32, G01N 31/22

(54) CAIXA COM INDICADOR QUÍMICO DE UMIDADE PARA ACONDICIONAMENTO E TRANSPORTE DE BEBIDAS

(71) UNIVERSIDADE TECNOLÓGICA FEDERAL DO PARANÁ (BR/PR)

(72) LAERCIO JAVAREZ JUNIOR; EVERTON RIZZO COELHO; MURILO DE

SOUSA PRADELA

**(21) BR 10 2020 011234-1 A2**

Código 3.1 - Publicação do Pedido de Patente ou de Certificado de Adição de Invenção

(22) 04/06/2020

(51) H05B 3/00 (2006.01), A47K 3/28 (2006.01), G08C 19/36 (2006.01)

(52) H05B 3/00, A47K 3/28, G08C 19/36

(54) SISTEMA, DISPOSITIVO E MÉTODO PARA CONTROLE DE CHUVEIRO ELÉTRICO

(71) HUDSON ADALBERTO BENEDICTO (BR/SP) ; LEONICE COSTA DIAS (BR/SP)

(72) HUDSON ADABLERTO BENEDICTO,; LEONICE COSTA DIAS

**(21) BR 10 2020 011254-6 A2**



Código 3.1 - Publicação do Pedido de Patente ou de Certificado de Adição de Invenção

(22) 04/06/2020

(51) A61C 8/00 (2006.01), A61C 1/08 (2006.01)

(52) A61C 8/0089, A61C 1/084

(54) GUIA ESTERILIZÁVEL E MÉTODO PARA CIRURGIAS DE IMPLANTES DENTÁRIOS

(71) SOCIEDADE MINEIRA DE CULTURA (BR/MG)

(72) VITOR AUGUSTO DE LIMA OLIVEIRA; ELTON GONÇALVES ZENÓBIO

**(21) BR 10 2020 011264-3 A2**



Figura 3 - Configuração final antes do teste balístico do sistema de blindagem multicamada.

Código 3.1 - Publicação do Pedido de Patente ou de Certificado de Adição de Invenção

(22) 04/06/2020

(51) C08J 5/04 (2006.01), C08L 63/00 (2006.01), B32B 27/38 (2006.01), B29K 201/00 (2006.01), F41H 5/02 (2006.01), F41H 5/04 (2006.01), F41H 5/06 (2006.01), F41H 5/08 (2006.01)

(52) C08J 5/046, C08L 63/00, B32B 27/38, B29K 2201/00, F41H 5/02, F41H 5/0428, F41H 5/0485, F41H 5/06, F41H 5/08

(54) OTIMIZAÇÃO DE SISTEMA DE BLINDAGEM MULTICAMADAS DE COMPÓSITO DE MATRIZ EPÓXI COM TECIDO DE JUTA ATRAVÉS DA REDUÇÃO DA CAMADA FRONTAL

(71) ARTUR CAMPOSO PEREIRA (BR/RJ) ; SERGIO NEVES MONTEIRO (BR/RJ)

(72) SERGIO NEVES MONTEIRO; ARTUR CAMPOSO PEREIRA

**(21) BR 10 2020 011266-0 A2**

Código 3.1 - Publicação do Pedido de Patente ou de Certificado de Adição de Invenção

(22) 04/06/2020

---

(51) A23K 50/40 (2016.01), A23G 4/06 (2006.01)  
(52) A23K 50/40, A23G 4/06  
(54) BALA DE GOMA PARA ANIMAIS DE COMPANHIA  
(71) EVELYN NASCIMENTO CALIRI (BR/RJ)  
(72) IVAN SOUZA SANTOS JUNIOR

---

**(21) BR 10 2020 011268-6 A2** Código 3.1 - Publicação do Pedido de Patente ou de Certificado de Adição de Invenção  
(22) 04/06/2020  
(51) G06Q 30/02 (2012.01), G06Q 10/08 (2012.01), G06F 16/23 (2019.01)  
(52) G06Q 30/0281, G06Q 10/08, G06F 16/2379  
(54) OTIMIZAÇÃO DE SISTEMA DE BLINDAGEM MULTICAMADAS DE COMPÓSITO DE MATRIZ POLIÉSTER COM TECIDO DE FIQUE ATRAVÉS DA REDUÇÃO DA CAMADA FRONTAL  
(71) ARTUR CAMPOSO PEREIRA (BR/RJ) ; SERGIO NEVES MONTEIRO (BR/RJ)  
(72) SERGIO NEVES MONTEIRO; ARTUR CAMPOSO PEREIRA

---

**(21) BR 10 2020 011284-8 A2** Código 3.1 - Publicação do Pedido de Patente ou de Certificado de Adição de Invenção  
(22) 04/06/2020  
(51) C08J 5/04 (2006.01), B29C 48/285 (2019.01)  
(52) C08J 5/045, B29C 48/285  
(54) PROCESSO DE PREPARO DE POLÍMERO REFORÇADO COM FIBRA DE SISAL (AGAVE SISALANA)  
(71) SVIERSZCZ & KRAUSE HOLDING E PARTICIPAÇÕES LTDA. (BR/SP)  
(72) PAULO RENATO OLIVEIRA SVIERSZCZ

---

**(21) BR 10 2020 011286-4 A2** Código 3.1 - Publicação do Pedido de Patente ou de Certificado de Adição de Invenção  
(22) 04/06/2020  
(51) A01D 45/10 (2006.01), A01D 75/28 (2006.01)  
(52) A01D 45/10, A01D 75/285  
(54) PLATAFORMA DE COLHEITA MULTILINHAS  
(71) MÁQUINAS AGRÍCOLAS JACTO S/A. (BR/SP)  
(72) SÉRGIO SARTORI JUNIOR; ODAIR ANTONIO NUNES JUNIOR; ADILSON FABIO BAZUCCO; REGINALDO ETORE BOVO; MATIAS GOMES DOS SANTOS NETO

---

**(21) BR 10 2020 011306-2 A2** Código 3.1 - Publicação do Pedido de Patente ou de Certificado de Adição de Invenção  
(22) 05/06/2020  
(51) D21H 17/21 (2006.01), D21H 17/06 (2006.01), D21H 17/36 (2006.01)

---

(52) D21H 17/21, D21H 17/06, D21H 17/36  
 (54) FÓRMULA PARA ENGOMAGEM DE PAPEL SEDA E PRODUTO OBTIDO  
 (71) THIAGO LUIZ DA SILVA BARBOSA (BR/RJ)  
 (72) THIAGO LUIZ DA SILVA BARBOSA

---

**(21) BR 10 2020 011426-3 A2** Código 3.1 - Publicação do Pedido de Patente ou de Certificado de Adição de Invenção  
 (22) 08/06/2020  
 (51) E04F 21/00 (2006.01)  
 (52) E04F 21/00  
 (54) UTENSÍLIO DESCARTÁVEL DEMARCADOR DE ÁREA DE LIXAMENTO EM MASSAS NIVELADORAS  
 (71) FABIO IVAN FISCHER (BR/SC)  
 (72) ANTONIO DE SOUZA MORENO

---

**(21) BR 10 2020 011427-1 A2** Código 3.1 - Publicação do Pedido de Patente ou de Certificado de Adição de Invenção  
 (22) 08/06/2020  
 (51) A01N 59/16 (2006.01), A01N 25/10 (2006.01), A01N 25/24 (2006.01), A01N 25/28 (2006.01), A01P 1/00 (2006.01)  
 (52) A01N 59/16, A01N 25/10, A01N 25/24, A01N 25/28  
 (54) COMPOSIÇÃO APLICADA EM PROTETOR DE SUPERFÍCIES COM AÇÃO RESIDUAL À BASE DE POLÍMEROS EPÓXI  
 (71) BRAVA CONSULTING TRADE LTDA EPP (BR/SC) ; LPL COMÉRCIO DE PRODUTOS DE LIMPEZA DE ÔNIBUS LTDA (BR/SC) ; ROCHA & ROCHA REPRESENTAÇÕES COMERCIAIS LTDA (BR/PR)  
 (72) JAQUELINE DIAS DA ROCHA

---

**(21) BR 10 2020 011430-1 A2** Código 3.1 - Publicação do Pedido de Patente ou de Certificado de Adição de Invenção  
 (22) 08/06/2020  
 (51) A01N 59/16 (2006.01), A01N 25/28 (2006.01), A01N 31/02 (2006.01), A01P 1/00 (2006.01)  
 (52) A01N 59/16, A01N 25/28, A01N 31/02  
 (54) COMPOSIÇÃO APLICADA EM PROTETOR DE SUPERFÍCIES COM AÇÃO RESIDUAL À BASE DE ÁLCOOL  
 (71) BRAVA CONSULTING TRADE LTDA EPP (BR/SC) ; ROCHA & ROCHA REPRESENTAÇÕES COMERCIAIS LTDA (BR/PR) ; LPL COMÉRCIO DE PRODUTOS DE LIMPEZA DE ONIBUS LTDA (BR/SC)  
 (72) JAQUELINE DIAS DA ROCHA

---

**(21) BR 10 2020 011441-7 A2** Código 3.1 - Publicação do Pedido de Patente ou de Certificado de Adição de Invenção

---

(22) 08/06/2020

(51) G06Q 30/02 (2012.01), G06Q 20/20 (2012.01)

(52) G06Q 30/02, G06Q 20/206

(54) SISTEMA OFICIAL DE TORCEDORES COM EMISSÃO DE CERTIFICADO VIRTUAL E / OU CARTEIRINHA VIRTUAL DE TORCEDOR OFICIAL

(71) FILIPE CARNEIRO SOUSA (BR/RJ)

(72) FILIPE CARNEIRO SOUSA

---

**(21) BR 10 2020 011446-8 A2**

Código 3.1 - Publicação do Pedido de Patente ou de Certificado de Adição de Invenção

(22) 08/06/2020

(51) C04B 24/02 (2006.01), C04B 28/14 (2006.01)

(52) C04B 24/02, C04B 28/14

(54) INCORPORAÇÃO DE SOLVENTE ORGÂNICO AO PÓ DE GESSO PARA A OBTENÇÃO DE ARGAMASSA DE GESSO DE ALTO DESEMPENHO

(71) UNIVERSIDADE FEDERAL DO TRIÂNGULO MINEIRO (BR/MG)

(72) ROGÉRIO VALENTIM GELAMO; PAULO DE CASTRO GUETTI; FELIPE SILVA LIMA

---

**(21) BR 10 2020 011450-6 A2**

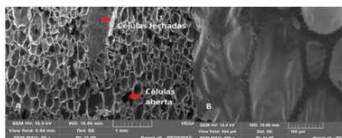

Código 3.1 - Publicação do Pedido de Patente ou de Certificado de Adição de Invenção

(22) 08/06/2020

(51) C08F 299/06 (2006.01), C08G 18/22 (2006.01), C08G 18/10 (2006.01), C08G 101/00 (2006.01), C08G 18/48 (2006.01), C07C 29/74 (2006.01)

(52) C08F 299/06, C08G 18/22, C08G 18/10, C08G 2101/00, C08G 18/4891, C07C 29/74

(54) ESPUMA DE POLIURETANO A PARTIR DO ÓLEO DE SEMENTE DE GIRASSOL E SEU PROCESSO DE PRODUÇÃO

(71) UNIVERSIDADE FEDERAL DE SÃO JOÃO DEL REI (BR/MG); UNIVERSIDADE FEDERAL DE OURO PRETO (BR/MG)

(72) CRISTIANE MEDINA FINZI QUINTÃO; MARIANA SIMÕES GUALBERTO; KETHORY SHIRLENY BARROS RODRIGUES; GABRIEL LUIS OLIVEIRA DO CARMO; IARA BITENCOURT TEIXEIRA; JOÃO VICTOR SCHARRA MESQUITA; JÚLIA SANTANA DE CASTRO; MATHEUS TEIXEIRA ARAUJO SILVA; KÁTIA MONTEIRO NOVACK

---

**(21) BR 10 2020 011504-9 A2**

Código 3.1 - Publicação do Pedido de Patente ou de Certificado de Adição de Invenção

(22) 08/06/2020

(51) H04N 21/433 (2011.01), H04N 5/28 (2006.01), H04N 21/472 (2011.01)

(52) H04N 21/4332, H04N 5/28, H04N 21/472

(54) MÉTODO E DISPOSITIVO PARA CAPTURA E ARMAZENAGEM DE

VÍDEO MENSAGENS

(71) CAPSULA DO TEMPO EVENTOS LTDA - ME (BR/PR)

(72) FÁBIO SADAO ARAZAKI; PATRICK DE CESAR FRANCISCO

**(21) BR 10 2020 011512-0 A2**

Código 3.1 - Publicação do Pedido de Patente ou de Certificado de Adição de Invenção

(22) 08/06/2020

(51) C05G 1/00 (2006.01), C05D 1/04 (2006.01), C05F 3/00 (2006.01), C05F 5/00 (2006.01)

(52) C05G 1/00, C05D 1/04, C05F 3/00, C05F 5/002

(54) FERTILIZANTE ORGANOMINERAL ECOLÓGICO - FERTILIZANTE COM MICRONUTRIENTES

(71) SIGMA CONSULTORIA CIENTIFICA E TECNOLOGICA (BR/SC)

(72) CHRISTIAN ANTONIO DOS SANTOS

**(21) BR 10 2020 011535-9 A2**

Código 3.1 - Publicação do Pedido de Patente ou de Certificado de Adição de Invenção

(22) 09/06/2020

(51) A23G 1/56 (2006.01), A23L 33/105 (2016.01), A61K 8/97 (2017.01), A61K 36/185 (2006.01)

(52) A23G 1/56, A23L 33/105, A61K 8/97, A61K 36/185

(54) APROVEITAMENTO DAS CASCAS DE AMÊNDOAS DO L.THEOBROMA CACAO L. COMO INSUMO ALIMENTÍCIO, FARMACÊUTICO E COSMÉTICO

(71) UNIVERSIDADE FEDERAL DA BAHIA (BR/BA)

(72) KELVIS TRINDADE SANTOS; NEILA DE PAULA PEREIRA; LEONARDO FONSECA MACIEL

**(21) BR 10 2020 011560-0 A2**

Código 3.1 - Publicação do Pedido de Patente ou de Certificado de Adição de Invenção

(22) 09/06/2020

(51) A45C 13/00 (2006.01), A45C 11/00 (2006.01)

(52) A45C 13/00, A45C 11/00

(54) RECIPIENTE PROJETADO PARA ARMAZENAR UM KIT HIGIÊNICO MAIS ACESSÓRIOS DE USO PESSOAL

(71) POLIMERTEC IND. E COM. DE BORRACHAS LTDA (BR/SC)

(72) EDILSON MOURA MARQUES

**(21) BR 10 2020 011562-6 A2**



Código 3.1 - Publicação do Pedido de Patente ou de Certificado de Adição de Invenção

(22) 09/06/2020

(51) B23K 11/25 (2006.01)

(54) APRIMORAMENTO DO DISPOSITIVO DE CONTROLE DAS VARIÁVEIS DO PROCESSO DE SOLDA DE TERMOPARES EM SUPERFÍCIES

---

METÁLICAS

(71) UNIFEI - UNIVERSIDADE FEDERAL DE ITAJUBÁ (BR/MG)

(72) BRUNO DE CAMPOS SALLES ANSELMO; SANDRO METREVELLE MARCONDES DE LIMA E SILVA; RODRIGO MAXIMIANO ANTUNES DE ALMEIDA

---

**(21) BR 10 2020 011569-3 A2**

Código 3.1 - Publicação do Pedido de Patente ou de Certificado de Adição de Invenção

(22) 09/06/2020

(51) C07C 255/41 (2006.01), A01N 37/38 (2006.01), A01P 7/04 (2006.01)

(52) C07C 255/41, A01N 37/38

(54) MÉTODO PARA SÍNTESE E OBTENÇÃO DO

(E)-ETIL-2-CIANO-3-(3,5-DI-TERC-BUTIL-4-HIDROXIFENIL)ACRILATO

(LQM353) E SUA APLICAÇÃO COMO AGENTE LARVICIDA PARA CONTROLE DE MOSQUITOS DA ESPÉCIE AEDES AEGYPTI (DIPTERA: CULICIDAE)

(71) UNIVERSIDADE FEDERAL DE ALAGOAS (BR/AL)

(72) MATHEUS GABRIEL MOURA GOMES; EDEILDO FERREIRA DA SILVA JÚNIOR; GABRIEL PASSOS; SARALINY BEZERRA FRANÇA; THIAGO MENDONÇA DE AQUINO; JOÃO XAVIER DE ARAÚJO JÚNIOR; DIMAS JOSÉ DA PAZ LIMA

---

**(21) BR 10 2020 011578-2 A2**

Código 3.1 - Publicação do Pedido de Patente ou de Certificado de Adição de Invenção

(22) 09/06/2020

(51) A61B 3/00 (2006.01)

(52) A61B 3/0033, A61B 3/0083

(54) BARREIRA PROTETORA PARA PUPILÔMETROS.

(71) WEBER LUIZ DE SOUZA CORREA (BR/MG)

(72) WEBER LUIZ DE SOUZA CORREA

---

**(21) BR 10 2020 011579-0 A2**

Código 3.1 - Publicação do Pedido de Patente ou de Certificado de Adição de Invenção

(22) 09/06/2020

(51) A01G 3/08 (2006.01)

(52) A01G 3/088

(54) DISPOSIÇÃO INTRODUZIDA EM CONJUNTO DE PODA ACOPLÁVEL A UMA MÁQUINA AUTOPROPELIDA DO TIPO ESCAVADEIRA

(71) LUIZ FERNANDO RUFO (BR/SP)

(72) LUIZ FERNANDO RUFO

---

**(21) BR 10 2020 011594-4 A2**

Código 3.1 - Publicação do Pedido de Patente ou de Certificado de Adição de Invenção

(22) 09/06/2020

(30) 17/05/2019 US 16/416,095

(51) G06N 3/02 (2006.01), G06N 3/06 (2006.01), G06N 3/04 (2006.01)

(52) G06N 3/02, G06N 3/06, G06N 3/04

(54) MÉTODOS PARA IMITAR ITENS ALIMENTÍCIOS ALVO USANDO INTELIGÊNCIA ARTIFICIAL

(71) NOTCO DELAWARE, LLC (CL)

(72) KARIM PICHARA; PABLO ZAMORA; MATIAS MUCHNICK; ORLANDO VASQUEZ

**(21) BR 10 2020 011596-0 A2**

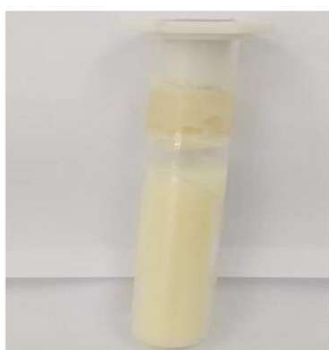

Código 3.1 - Publicação do Pedido de Patente ou de Certificado de Adição de Invenção

(22) 09/06/2020

(51) A61K 36/889 (2006.01), A61K 131/00 (2006.01)

(54) PRODUTO ÓLEO DA PUPUNHA ALBINA (BACTRIS GASEPAES)

(71) UNIVERSIDADE FEDERAL DO PARÁ (BR/PA)

(72) ORQUIDEA VASCONCELOS DOS SANTOS; FRANCISCO DAS CHAGAS ALVES DO NASCIMENTO; STEPHANIE DIAS SOARES; PAMELA CRISTINA SODRÉ DIAS; MAYARA PRISCILA LIMA DOS SANTOS; SAMANTA DE PAULA DE ALMEIDA DUARTE

**(21) BR 10 2020 011692-4 A2**



Código 3.1 - Publicação do Pedido de Patente ou de Certificado de Adição de Invenção

(22) 10/06/2020

(51) B23K 35/40 (2006.01), B23K 35/365 (2006.01), B23K 35/36 (2006.01)

(52) B23K 35/404, B23K 35/365, B23K 35/3601, B23K 35/3602, B23K 35/3616, B23K 35/3605

(54) PROCESSO PARA FABRICAÇÃO DE ELETRODOS PARA SOLDAGEM, RESISTENTES À UMIDADE, SEM USO DE SILICATOS COMO AGLOMERANTE EM SUA FÓRMULA

(71) CBR PARTICIPAÇÕES LTDA. (BR/MG)

(72) IVAN DE VARGAS FICHEL

**(21) BR 10 2020 011733-5 A2**

Código 3.1 - Publicação do Pedido de Patente ou de Certificado de Adição de Invenção

(22) 10/06/2020

(51) G06Q 40/08 (2012.01), A61B 5/00 (2006.01)

(52) G06Q 40/08, A61B 5/00

(54) SISTEMA E MÉTODO DE GERENCIAMENTO DE RISCOS EM SAÚDE E SEGURANÇA PARA ATIVIDADES DE TRABALHO REALIZADAS EM CONTEXTOS REMOTOS OU DE DIFÍCIL ACESSO

(71) PAOLA BARROS DELBEN (BR/SC)



(72) PAOLA BARROS DELBEN; ROBERTO MORAES CRUZ

**(21) BR 10 2020 011790-4 A2**

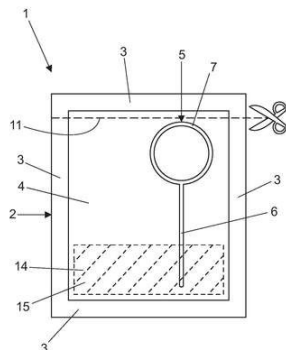

Código 3.1 - Publicação do Pedido de Patente ou de Certificado de Adição de Invenção

(22) 12/06/2020

(51) A63H 33/28 (2006.01), C11D 1/12 (2006.01)

(52) A63H 33/28, C11D 1/12

(54) EMBALAGEM CONTENDO SUBSTÂNCIA PARA PREPARO DE LÍQUIDO PARA PRODUÇÃO DE BOLHAS PARA ENTRETENIMENTO INFANTIL E SUBSTÂNCIA PARA PREPARO DE LÍQUIDO PARA PRODUÇÃO DE BOLHAS

(71) LUIZ CLAUDIO CORDOVIL (BR/SP)

(72) LUIZ CLAUDIO CORDOVIL

**(21) BR 10 2020 011882-0 A2**

Código 3.1 - Publicação do Pedido de Patente ou de Certificado de Adição de Invenção

(22) 12/06/2020

(51) A22C 11/00 (2006.01), A23L 13/60 (2016.01)

(52) A22C 11/00, A23L 13/65

(54) PROCESSO DE FABRICAÇÃO E LINGUIÇA TOSCANA TRITURADA

(71) NUTRISSIMO INDUSTRIA DE ALIMENTOS LTDA (BR/BA)

(72) MÁRCIA RODRIGUES DA SILVA

**(21) BR 10 2020 018476-8 A2**

Código 3.1 - Publicação do Pedido de Patente ou de Certificado de Adição de Invenção

(22) 10/09/2020

(30) 25/09/2019 US 16/582,937

(51) A62D 9/00 (2006.01), C11B 9/00 (2006.01), A62B 9/00 (2006.01), A62D 1/00 (2006.01), E21F 17/18 (2006.01), A62B 7/02 (2006.01)

(52) A62D 9/00, C11B 9/0076, A62B 9/006, A62D 1/00, C11B 9/0011, E21F 17/18, A62B 7/02

(54) COMPOSIÇÃO DE ALERTA MALCHEIROSA DE MATÉRIA, E, SISTEMA DE ALERTA PARA INTRODUIR UMA COMPOSIÇÃO DE ALERTA MALCHEIROSA DE MATÉRIA

(71) ANDPAK, INC. DBA ZIP-CHEM PRODUCTS (US)

(72) CHARLES POTTIER; JASON SMITH

**(21) BR 10 2020 018821-6 A2**

Código 3.1 - Publicação do Pedido de Patente ou de Certificado de Adição de Invenção

(22) 15/09/2020

(30) 18/11/2019 SE 1951323-3

(51) D21D 1/30 (2006.01), B02C 7/12 (2006.01), D21B 1/14 (2006.01), D21D 1/00 (2006.01)

---

(52) D21D 1/306, B02C 7/12, D21B 1/14, D21D 1/008  
 (54) REFINADOR, PAR DE SEGUIMENTO DE REFINADOR, E, USO DE UM PAR DE SEGUIMENTOS DE REFINADOR  
 (71) VALMET AB (SE)  
 (72) CHRISTER HEDLUND

---

**(21) BR 10 2021 001590-0 A2** Código 3.1 - Publicação do Pedido de Patente ou de Certificado de Adição de Invenção  
 (22) 27/01/2021  
 (30) 08/06/2020 US 16/896,070  
 (51) G06F 1/3296 (2019.01), G06F 1/3203 (2019.01), G06F 1/3293 (2019.01)  
 (52) G06F 1/3296, G06F 1/3203, G06F 1/3293  
 (54) APARELHO E MÉTODO DE ACELERAÇÃO RÁPIDA DE CAPACITÂNCIA DINÂMICA, FREQUÊNCIA E/OU TENSÃO  
 (71) INTEL CORPORATION (US)  
 (72) SAPUMAL WIJERATNE; ALEXANDER GENDLER; ALEXANDER UAN-ZO-LI; AMEYA AMBARDEKAR; TOD SCHIFF; NIMROD ANGEL; VIKAS VIJ

---

**(21) BR 10 2021 005179-5 A2** Código 3.1 - Publicação do Pedido de Patente ou de Certificado de Adição de Invenção  
 (22) 18/03/2021  
 (30) 02/06/2020 US 16/889,854  
 (51) E02F 3/84 (2006.01), A01B 63/111 (2006.01)  
 (52) E02F 3/845, A01B 63/111  
 (54) MÉTODO PARA CONTROLAR UMA LÂMINA EM RELAÇÃO A UM CHASSI, E, VEÍCULO DE TRABALHO AUTOPROPULSIONADO  
 (71) DEERE & COMPANY (US)  
 (72) TODD F. VELDE; DANIEL M. KASSEN

---

**(21) BR 10 2021 006770-5 A2** Código 3.1 - Publicação do Pedido de Patente ou de Certificado de Adição de Invenção  
 (22) 08/04/2021  
 (30) 09/06/2020 DE 10 2020 115 230.2  
 (51) B27B 5/06 (2006.01)  
 (52) B27B 5/06  
 (54) PROCESSO PARA PROCESSAMENTO DE PEÇAS DE TRABALHO EM FORMA DE PLACAS  
 (71) IMA SCHELLING DEUTSCHLAND GMBH (DE)  
 (72) RALF SCHÜRMAN

---

**(21) BR 10 2021 007892-8 A2** Código 3.1 - Publicação do Pedido de Patente ou de Certificado de Adição de Invenção

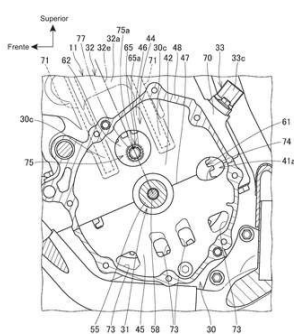

(22) 26/04/2021  
 (30) 29/05/2020 JP 2020-094714  
 (51) F01M 11/06 (2006.01), F02F 7/00 (2006.01)  
 (54) MOTOR DE COMBUSTÃO INTERNA  
 (71) HONDA MOTOR CO., LTD. (JP)  
 (72) HAYATO YAMASHIRO; TOMOHIRO YAMAGUCHI

**(21) BR 10 2021 008246-1 A2**

Código 3.1 - Publicação do Pedido de Patente ou de Certificado de Adição de Invenção

(22) 29/04/2021  
 (30) 29/05/2020 US 16/886,941  
 (51) A01D 45/00 (2018.01), A01B 71/02 (2006.01)  
 (52) A01D 45/00, A01B 71/02  
 (54) SISTEMA DE TRAVAMENTO, E, PLATAFORMA COLHEITADEIRA  
 (71) DEERE & COMPANY (US)  
 (72) ALEX BRIMEYER

**(21) BR 10 2021 009284-0 A2**

Código 3.1 - Publicação do Pedido de Patente ou de Certificado de Adição de Invenção

(22) 13/05/2021  
 (30) 15/05/2020 KR 10-2020-0058460  
 (51) C21C 5/30 (2006.01), C21C 5/48 (2006.01)  
 (52) C21C 5/30, C21C 5/48  
 (54) REFRAATÓRIO DE BORBULHAMENTO DE GÁS INFERIOR  
 (71) POSCO CHEMICAL CO., LTD. (KR)  
 (72) JI EON LEE; JAE WON YOUN; IN KYUNG BAE

**(21) BR 10 2021 009813-9 A2**

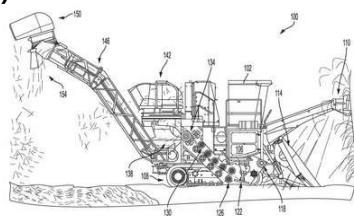

Código 3.1 - Publicação do Pedido de Patente ou de Certificado de Adição de Invenção

(22) 20/05/2021  
 (30) 12/06/2020 US 16/899,936  
 (51) A01D 43/08 (2006.01), A01D 47/00 (2006.01), A01D 45/10 (2006.01)  
 (54) SISTEMA PICADOR E MÉTODO DE PICAGEM PARA CORTAR MATERIAL DE CULTURA  
 (71) DEERE & COMPANY (US)  
 (72) DUSK S. MIXON; SURFRAJ FATTEPUR; GUY BURCH

**(21) BR 10 2021 009824-4 A2**

Código 3.1 - Publicação do Pedido de Patente ou de Certificado de Adição de Invenção

(22) 20/05/2021  
 (30) 12/06/2020 US 16/899864  
 (51) G06K 9/00 (2006.01), G06N 3/02 (2006.01), A61B 5/1171 (2016.01), A61B 5/00 (2006.01)  
 (52) G06K 9/00288, G06K 9/00221, G06K 9/00362, G06N 3/02, A61B 5/1171, A61B 5/7267  
 (54) MÉTODO PARA MONITORAR O TRÁFEGO PARA UMA AERONAVE, SISTEMA DE MONITORAMENTO DE AERONAVE, E, PRODUTO PROGRAMA DE COMPUTADOR  
 (71) THE BOEING COMPANY (US)  
 (72) JEFFREY H. HURT; PAMELA L. BLAKE

**(21) BR 10 2021 009914-3 A2** Código 3.1 - Publicação do Pedido de Patente ou de Certificado de Adição de Invenção  
 (22) 21/05/2021  
 (30) 10/06/2020 US 16/897,464  
 (51) B60K 17/06 (2006.01), B60K 25/06 (2006.01), A01D 69/02 (2006.01), F16H 57/00 (2012.01)  
 (52) B60K 17/06, B60K 25/06, A01D 69/02, F16H 57/00  
 (54) CONJUNTO DE ACIONAMENTO ELÉTRICO, E, MÉTODO DE FABRICAÇÃO DE UM CONJUNTO DE ACIONAMENTO ELÉTRICO  
 (71) DEERE & COMPANY (US)  
 (72) DWAYNE B. WATT; RANDALL L. LONG

**(21) BR 10 2021 009947-0 A2** Código 3.1 - Publicação do Pedido de Patente ou de Certificado de Adição de Invenção  
 (22) 21/05/2021  
 (30) 29/05/2020 CN 202010474535.8  
 (51) H02J 7/14 (2006.01), B60R 16/033 (2006.01), H02J 7/36 (2006.01)  
 (52) H02J 7/14, B60R 16/033, H02J 7/36  
 (54) SISTEMA PARA CONFIGURAÇÃO DA TAXA DE SAÍDA DE ENERGIA DE UMA BATERIA DE PARTIDA E DE UM MÓDULO DE ARMAZENAMENTO RÁPIDO DE ENERGIA EM PARALELO  
 (71) TEAM YOUNG TECHNOLOGY CO., LTD. (TW)  
 (72) TZ-MIN LIN

**(21) BR 10 2021 009973-9 A2** Código 3.1 - Publicação do Pedido de Patente ou de Certificado de Adição de Invenção  
 (22) 24/05/2021  
 (30) 12/06/2020 KR 10-2020-0071251  
 (51) C21C 5/30 (2006.01), C21C 5/46 (2006.01), C21C 7/072 (2006.01), F27D 25/00 (2010.01)  
 (52) C21C 5/30, C21C 5/462, C21C 7/072, F27D 25/008  
 (54) ESTRUTURA REFRAATÁRIA DE BORBULHAMENTO DE GÁS DE FUNDO

(71) POSCO CHEMICAL CO., LTD. (KR)  
 (72) JI EON LEE; JAE WON YOUN; IN KYUNG BAE

**(21) BR 10 2021 010149-0 A2** Código 3.1 - Publicação do Pedido de Patente ou de Certificado de Adição de Invenção  
 (22) 25/05/2021  
 (30) 29/05/2020 EP 20177342.1  
 (51) E01C 19/48 (2006.01), E01C 23/00 (2006.01)  
 (52) E01C 19/48, E01C 23/00  
 (54) PAVIMENTADORA DE ESTRADAS E MÉTODO PARA OPERAR UMA PAVIMENTADORA DE ESTRADAS  
 (71) JOSEPH VÖGELE AG (DE)  
 (72) MARTIN BUSCHMANN; TOM GLÖCKNER; RALF WEISER; BASTIAN FLEISCHER; MAXIMILIAN THEOBALD

**(21) BR 10 2021 010193-8 A2** Código 3.1 - Publicação do Pedido de Patente ou de Certificado de Adição de Invenção  
 (22) 26/05/2021  
 (30) 09/06/2020 JP 2020-099914  
 (51) B26D 7/01 (2006.01)  
 (54) MECANISMO DE ROLO DE PRESSÃO E PLOTADORA  
 (71) GRAPHTEC CORPORATION (JP)  
 (72) YOSHITAKA TSUNOI; MAKI NAGASAWA

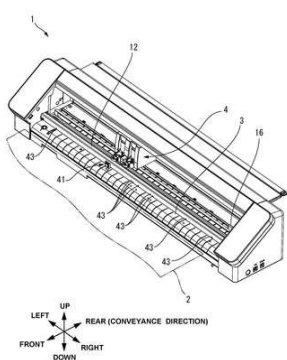

**(21) BR 10 2021 010261-6 A2** Código 3.1 - Publicação do Pedido de Patente ou de Certificado de Adição de Invenção  
 (22) 27/05/2021  
 (30) 29/05/2020 JP 2020-094754  
 (51) G06Q 50/30 (2012.01)  
 (52) G06Q 50/30  
 (54) DISPOSITIVO SERVIDOR, SISTEMA DE PROCESSAMENTO DE INFORMAÇÕES, MEIO DE ARMAZENAMENTO NÃO TRANSITÓRIO, DISPOSITIVO DE CONTROLE, VEÍCULO, E MÉTODO DE OPERAÇÃO DE SISTEMA DE PROCESSAMENTO DE INFORMAÇÕES  
 (71) TOYOTA JIDOSHA KABUSHIKI KAISHA (JP)  
 (72) TSUYOSHI ANDOU; AKITOSHI JIKUMARU; RYOSUKE KOBAYASHI; TOMOKAZU MAYA; MASATOSHI HAYASHI

**(21) BR 10 2021 010295-0 A2** Código 3.1 - Publicação do Pedido de Patente ou de Certificado de Adição de Invenção  
 (22) 27/05/2021  
 (30) 08/06/2020 US 16/895,145

---

(51) A01C 7/04 (2006.01), A01B 79/02 (2006.01)  
(52) A01C 7/042, A01B 79/02  
(54) MÉTODO IMPLEMENTADO POR COMPUTADOR PARA CONTROLAR  
UMA MÁQUINA AGRÍCOLA MÓVEL  
(71) DEERE & COMPANY (US)  
(72) PRADEEP KALE; JASON D. WALTER; OMKAR JOSHI

---

**(21) BR 10 2021 010333-7 A2** Código 3.1 - Publicação do Pedido de Patente ou de Certificado de Adição de Invenção  
(22) 27/05/2021  
(30) 08/06/2020 US 16/895,253  
(51) A01C 7/02 (2006.01), A01B 79/02 (2006.01)  
(52) A01C 7/02, A01B 79/02  
(54) MÁQUINA DE PLANTIO, E, MÉTODO PARA CONTROLAR UMA MÁQUINA DE PLANTIO  
(71) DEERE & COMPANY (US)  
(72) CARY S. HUBNER; ELIJAH B. GARNER; GRANT J. WONDERLICH

---

**(21) BR 10 2021 010334-5 A2** Código 3.1 - Publicação do Pedido de Patente ou de Certificado de Adição de Invenção  
(22) 27/05/2021  
(30) 09/06/2020 JP 2020-100081  
(51) G06Q 20/12 (2012.01), G06Q 30/02 (2012.01)  
(52) G06Q 20/12, G06Q 30/0222  
(54) SERVIDOR DE CARTEIRA, SISTEMA DE CARTEIRA, E MEIO DE ARMAZENAMENTO NÃO TRANSITÓRIO  
(71) TOYOTA JIDOSHA KABUSHIKI KAISHA (JP)  
(72) YURIKA TANAKA; HIDEO HASEGAWA; NOZOMU YOSHIOKA; TSUYOSHI TAKESHITA; SHOICHIRO SUZUKI; KOHEI ICHIHARA; SHOTA YAMAMOTO; JUNYA CHIKANISHI

---

**(21) BR 10 2021 010339-6 A2** Código 3.1 - Publicação do Pedido de Patente ou de Certificado de Adição de Invenção  
(22) 27/05/2021  
(30) 29/05/2020 JP 2020-095063  
(51) G06Q 20/00 (2012.01)  
(52) G06Q 20/00  
(54) SISTEMA DE PAGAMENTO, MÍDIA DE GRAVAÇÃO LEGÍVEL POR COMPUTADOR E SERVIDOR DE PAGAMENTO  
(71) TOYOTA JIDOSHA KABUSHIKI KAISHA (JP)  
(72) TOMOKAZU MAYA; NAOKI YAMAMURO; YUKI NAKATANI; KOSUKE MIYAKE; SOUSHI MIZUNO; YASUSHI FURUHATA; MASATAKA NARITA; YASUHIRO TAKEHARA

---

<b>(21) BR 10 2021 010451-1 A2</b>	Código 3.1 - Publicação do Pedido de Patente ou de Certificado de Adição de Invenção (22) 28/05/2021 (30) 03/06/2020 US 63/034,282 (51) H02K 1/22 (2006.01), H02K 1/06 (2006.01), H02K 3/04 (2006.01), H02K 3/46 (2006.01), H02K 5/04 (2006.01) (52) H02K 1/22, H02K 1/06, H02K 3/04, H02K 3/46, H02K 5/04 (54) ROTOR PARA MÁQUINA ELÉTRICA GIRANTE, PROCESSO DE FABRICAÇÃO E MÁQUINA ELÉTRICA GIRANTE CORRESPONDENTES (71) WEG EQUIPAMENTOS ELÉTRICOS S.A. (BR/SC) (72) CASSIANO ANTUNES CEZARIO; DIONEI SCOTTINI; EMERSON HAMERSCHMITT; RAMON GOMES DA SILVA; RUBENS FERNANDO MISSIO
<b>(21) BR 10 2021 010485-6 A2</b>	Código 3.1 - Publicação do Pedido de Patente ou de Certificado de Adição de Invenção (22) 28/05/2021 (30) 02/06/2020 US 16/890,681 (51) G06Q 20/16 (2012.01), G06N 20/00 (2019.01) (52) G06Q 20/16, G06N 20/00 (54) SISTEMA E MÉTODO DE PLATAFORMA DE PROCESSAMENTO DE PAGAMENTO INTELIGENTE (71) ACCENTURE GLOBAL SOLUTIONS LIMITED (IE) (72) HUMBERTO ZAMBETTI JUNIOR; CLAUDIO NARCIZO GOMES JUNIOR; MARCIA SOUZA DOS SANTOS
<b>(21) BR 10 2021 010542-9 A2</b>	Código 3.1 - Publicação do Pedido de Patente ou de Certificado de Adição de Invenção (22) 31/05/2021 (30) 03/06/2020 EP EP20178076.4 (51) A24B 3/14 (2006.01), A24C 5/00 (2020.01), A24C 5/18 (2006.01), A24F 40/70 (2020.01) (52) A24B 3/14, A24C 5/00, A24C 5/18, A24F 40/70 (54) APARELHO PARA FABRICAÇÃO DE HASTES DE UMA TIRA DE MATERIAL CONTÍNUA E MÉTODO PARA FABRICAÇÃO DE HASTES DE UMA TIRA DE MATERIAL CONTÍNUA (71) INTERNATIONAL TOBACCO MACHINERY POLAND SP. Z O.O. (PL) (72) BARTOSZ CIESLIKOWSKI; RADOSLAW FIGARSKI
<b>(21) BR 10 2021 010854-1 A2</b>	Código 3.1 - Publicação do Pedido de Patente ou de Certificado de Adição de Invenção (22) 04/06/2021 (30) 04/06/2020 DE 102020207016. 4 (51) B22D 17/30 (2006.01), B22D 17/20 (2006.01)

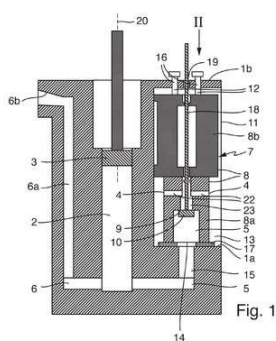

(52) B22D 17/30, B22D 17/20  
 (54) UNIDADE DE FUNDIÇÃO PARA UMA MÁQUINA DE FUNDIÇÃO DE MATRIZ  
 (71) OSKAR FRECH GMBH + CO. KG (DE)  
 (72) DANIEL GERNER; JÜRGEN KURZ; ANDREAS SYDLO

**(21) BR 10 2021 011171-2 A2**

Código 3.1 - Publicação do Pedido de Patente ou de Certificado de Adição de Invenção

(22) 09/06/2021  
 (30) 09/06/2020 US 16/896,368  
 (51) F21K 9/20 (2016.01), F21K 9/237 (2016.01), F21V 19/00 (2006.01), F21V 15/01 (2006.01)  
 (52) F21K 9/20, F21K 9/237, F21V 19/00, F21V 15/01  
 (54) DISPOSITIVO DE MONTAGEM PARA MONTAGEM DE UM CONJUNTO DE CONECTOR DE LED  
 (71) TYCO ELECTRONICS BRASIL LTDA. (BR/SP)  
 (72) GUSTAVO BONUCCI

**(21) BR 10 2021 011227-1 A2**

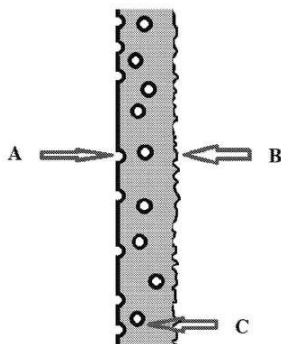

Código 3.1 - Publicação do Pedido de Patente ou de Certificado de Adição de Invenção

(22) 10/06/2021  
 (30) 12/06/2020 US 16/900,223  
 (51) C08L 23/08 (2006.01), B29C 41/00 (2006.01), B29C 41/02 (2006.01), B29C 41/08 (2006.01), C08L 23/04 (2006.01), C08F 210/02 (2006.01), C08F 210/16 (2006.01)  
 (52) C08L 23/08, B29C 41/00, B29C 41/003, B29C 41/02, B29C 41/08, C08L 23/04, C08F 210/02, C08F 210/16, C08L 2205/025  
 (54) COMPOSIÇÃO DE MISTURA EM FUSÃO DE POLÍMERO, PROCESSO DE ROTOMOLDAGEM, E, ARTIGO ROTOMOLDADO  
 (71) BRASKEM S.A. (BR/BA)  
 (72) ELIOMAR RICARDO PIMENTA

**(21) BR 10 2021 011232-8 A2**

Código 3.1 - Publicação do Pedido de Patente ou de Certificado de Adição de Invenção

(22) 10/06/2021  
 (30) 10/06/2020 US 16/897,442  
 (51) E05B 83/18 (2014.01)  
 (54) CONJUNTO DE ABERTURA DE PORTA-MALAS OU GUARDA TRASEIRA  
 (71) TYCO ELECTRONICS BRASIL LTDA. (BR/SP)



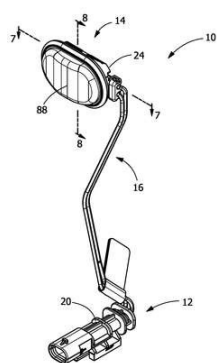

(72) FABIO CHRISTIANO

**(21) BR 12 2019 000505-2 A2**

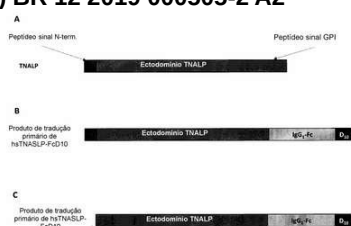

Código 3.1 - Publicação do Pedido de Patente ou de Certificado de Adição de Invenção

(22) 12/05/2008

(30) 11/05/2007 US 60/917,589

(51) C12N 15/55 (2006.01), A61K 38/46 (2006.01), A61P 19/08 (2006.01), C12N 15/85 (2006.01), C12N 5/10 (2006.01), C12N 9/16 (2006.01)

(54) OSFATASE ALCALINA DIRECIONADA AO OSSO, KITS EMÉTODOS DE SEU USO

(62) PI 0811198-7 12/05/2008

(71) ALEXION PHARMACEUTICALS, INC. (US)

(72) PHILIPPE CRINE; GUY BOILEAU; THOMAS P. LOISEL; ISABELLE LEMIRE; PIERRE LEONARD; ROBERT HEFT; HAL LANDY



**(21) BR 12 2021 015502-0 A2**

Variações genéticas dentro quimeras D2/4 (em comparação ao D2 16881 e D4-1036 do tipo selvagem)

Quimera	Sequência	Resíduo	Substituição	Resíduo	Substituição	Resíduo	Substituição	Resíduo	Substituição
D2/4-1	...	...	...	...	...	...	...	...	...
D2/4-2	...	...	...	...	...	...	...	...	...
D2/4-3	...	...	...	...	...	...	...	...	...
D2/4-4	...	...	...	...	...	...	...	...	...
D2/4-5	...	...	...	...	...	...	...	...	...
D2/4-6	...	...	...	...	...	...	...	...	...
D2/4-7	...	...	...	...	...	...	...	...	...
D2/4-8	...	...	...	...	...	...	...	...	...
D2/4-9	...	...	...	...	...	...	...	...	...
D2/4-10	...	...	...	...	...	...	...	...	...

Código 3.1 - Publicação do Pedido de Patente ou de Certificado de Adição de Invenção

(22) 12/03/2014

(30) 15/03/2013 US 61/800,204

(51) A61K 39/12 (2006.01)

(54) "QUIMERAS DEÁCIDO NUCLEICO, MOLÉCULAS DE POLIPEPTÍDEO, COMPOSIÇÕES FARMACÊUTICAS, USO DAS COMPOSIÇÕES, VETORES, SEQUÊNCIAS DE ÁCIDOS NUCLEICOS, COMPOSIÇÕES IMUNOGÊNICAS, KIT, QUIMERA DE VÍRUS DA DENGUE-1, VÍRUS DA DENGUE 1 VIVO ATENUADO, QUIMERA DE VÍRUS DA DENGUE 3, QUIMERA DE VÍRUS DA DENGUE 4, CÉLULA ISOLADA".

(62) BR 11 2015 023635-9 12/03/2014

(71) TAKEDA VACCINES, INC. (US) ; THE GOVERNMENT OF THE UNITED STATES OF AMERICA, AS REPRESENTED BY, THE SECRETARY OF THE DEPARTMENT OF HEALTH AND HUMAN SERVICES, CENTERS FOR DISEASE CONTROL AND PREVENTION TECHNOLOGY (US)

(72) DAN T. STINCHCOMB; CLAIRE KINNEY; RICHARD M. KINNEY; JILL A. LIVENGOOD

**(21) BR 12 2021 015503-8 A2**

*Variações genéticas dentro quimeras D2-E (em comparação ao D2, D1961 e D4-1936 do tipo selvagem)*

Genótipo	Sequência	Posição	Sequência	Posição	Sequência	Posição	Sequência	Posição	Sequência	Posição	Sequência	Posição
D2	ATG	1	CTC	1	ATG	1	CTC	1	ATG	1	CTC	1
D1961	ATG	1	CTC	1	ATG	1	CTC	1	ATG	1	CTC	1
D4-1936	ATG	1	CTC	1	ATG	1	CTC	1	ATG	1	CTC	1

Código 3.1 - Publicação do Pedido de Patente ou de Certificado de Adição de Invenção

(22) 12/03/2014

(30) 15/03/2013 US 61/800,204

(51) A61K 39/12 (2006.01)

(54) "QUIMERAS DE ÁCIDO NUCLEICO, MOLÉCULAS DE POLIPEPTÍDEO, COMPOSIÇÕES FARMACÊUTICAS, USO DAS COMPOSIÇÕES, VETORES, SEQUÊNCIAS DE ÁCIDOS NUCLEICOS, COMPOSIÇÕES SIMUNOGÊNICAS, KIT, QUIMERA DE VÍRUS DA DENGUE-1, VÍRUS DA DENGUE 1 VIVO ATENUADO, QUIMERA DE VÍRUS DA DENGUE 3, QUIMERA DE VÍRUS DA DENGUE 4, CÉLULA ISOLADA".

(62) BR 11 2015 023635-9 12/03/2014

(71) TAKEDA VACCINES, INC. (US) ; THE GOVERNMENT OF THE UNITED STATES OF AMERICA, AS REPRESENTED BY, THE SECRETARY OF THE DEPARTMENT OF HEALTH AND HUMAN SERVICES, CENTERS FOR DISEASE CONTROL AND PREVENTION TECHNOLOGY (US)

(72) DAN T. STINCHCOMB; CLAIRE KINNEY; RICHARD M. KINNEY; JILL A. LIVENGOOD

**(21) BR 12 2021 019653-2 A2**

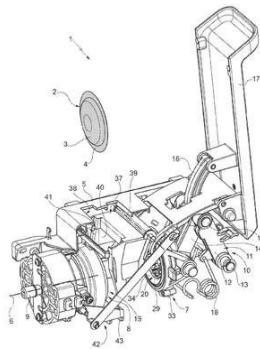

Código 3.1 - Publicação do Pedido de Patente ou de Certificado de Adição de Invenção

(22) 20/03/2020

(30) 22/03/2019 EP 19164740.3; 31/07/2019 IT 102019000013443

(51) A47J 31/36 (2006.01)

(54) DISPOSITIVO DE INFUSÃO PARA PRODUZIR UMA BEBIDA A PARTIR DE UMA CÁPSULA DE DOSE ÚNICA

(62) BR 11 2021 018856-8 20/03/2020

(71) SAGA COFFEE S.P.A. (IT)

(72) GIUSEPPE FIN

**(21) BR 12 2021 019658-3 A2**

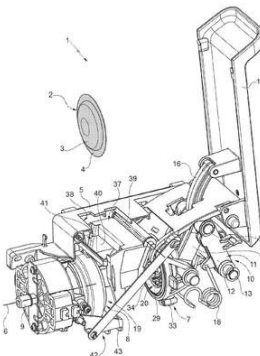

Código 3.1 - Publicação do Pedido de Patente ou de Certificado de Adição de Invenção

(22) 20/03/2020

(30) 22/03/2019 EP 19164740.3; 31/07/2019 IT 102019000013443

(51) A47J 31/36 (2006.01)

(54) DISPOSITIVO DE INFUSÃO PARA PRODUZIR UMA BEBIDA A PARTIR DE UMA CÁPSULA DE DOSE ÚNICA

(62) BR 11 2021 018856-8 20/03/2020

(71) SAGA COFFEE S.P.A. (IT)

(72) GIUSEPPE FIN

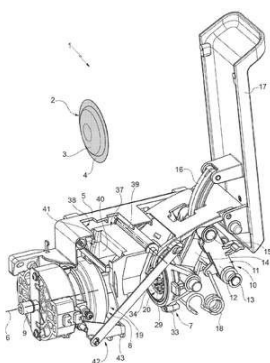

**(21) BR 13 2020 011747-4 E2**

Código 3.1 - Publicação do Pedido de Patente ou de Certificado de Adição de Invenção

(22) 11/06/2020

(51) C09K 8/58 (2006.01)

(52) C09K 8/58

(54) COMPOSIÇÃO PARA MÉTODO DE OTIMIZAÇÃO NA RECUPERAÇÃO DE PETRÓLEO EM RESERVATÓRIO SUBTERRÂNEO E MÉTODO PARA OTIMIZAÇÃO NA RECUPERAÇÃO DE PETRÓLEO EM RESERVATÓRIO SUBTERRÂNEO

(61) BR 10 2019 012842-9 19/06/2019

(71) UNIVERSIDADE ESTADUAL DE CAMPINAS - UNICAMP (BR/SP) ; REPSOL SINOPEC BRASIL S.A. (BR/SP)

(72) EDUARDO SABADINI; RAFAEL VALLADARES DE ALMEIDA; GABRIEL SOARES BASSANI; OIGRES DANIEL BERNARDINELLI; VICTOR AUGUSTO LICIO GARCIA VILELA; LUÍS FERNANDO LAMAS DE OLIVEIRA; EDDY RUIDIAZ MUÑOZ

**(21) BR 20 2015 000057-5 U2**

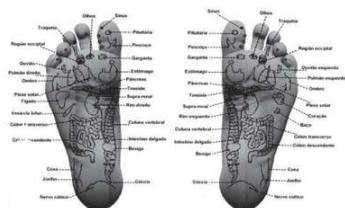

Código 3.1 - Publicação do Pedido de Patente ou de Certificado de Adição de Invenção

(22) 05/01/2015

(51) A43B 1/00 (2006.01)

(52) A43B 1/0054

(54) DISPOSIÇÃO CONSTRUTIVA INTRODUZIDA EM SOLADO PARA SANDÁLIAS

(71) CARLINDO NICACIO DE SOUZA (BR/SP)

(72) CARLINDO NICACIO DE SOUZA

**(21) BR 20 2020 010859-5 U2**

Código 3.1 - Publicação do Pedido de Patente ou de Certificado de Adição de Invenção

(22) 29/05/2020

(51) B65D 21/02 (2006.01)

(52) B65D 21/0233

(54) DISPOSIÇÃO CONSTRUTIVA INTRODUZIDA EM BANDEJA PARA AUTOMAÇÃO

(71) MATHEUS BELATO MAZZA (BR/SP)

(72) MATHEUS BELATO MAZZA

**(21) BR 20 2020 010932-0 U2**

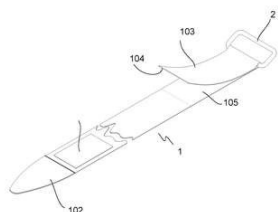

Código 3.1 - Publicação do Pedido de Patente ou de Certificado de Adição de Invenção

(22) 29/05/2020

(51) B60P 7/08 (2006.01)

(52) B60P 7/0823

(54) CONFIGURAÇÃO APLICADA A CINTA DE AMARRAÇÃO ADERENTE COM DISPOSITIVO DE RETENÇÃO PARA ARMAZENAMENTO

(71) SYDNEY MARCOS SAVI (BR/SC)

(72) SYDNEY MARCOS SAVI

**(21) BR 20 2020 010938-9 U2**

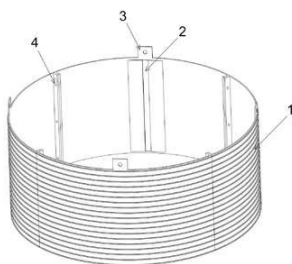

Código 3.1 - Publicação do Pedido de Patente ou de Certificado de Adição de Invenção

(22) 29/05/2020

(51) G08B 7/06 (2006.01)

(52) G08B 7/06

(54) ILUMINAÇÃO INTELIGENTE COM AVISO SONORO PARA TORRE DE MONITORAMENTO E TOTEM DE SEGURANÇA

(71) GUILHERME GOMES DA SILVA (BR/PR)

(72) GUILHERME GOMES DA SILVA

**(21) BR 20 2020 010947-8 U2**

Código 3.1 - Publicação do Pedido de Patente ou de Certificado de Adição de Invenção

(22) 29/05/2020

(51) A47J 43/07 (2006.01)

(52) A47J 43/0711

(54) DISPOSIÇÃO CONSTRUTIVA INTRODUZIDA EM RASPADOR FLEXÍVEL PARA BATEDEIRA PLANETÁRIA

(71) SEB DO BRASIL PRODUTOS DOMESTICOS LTDA (BR/SP)

(72) DEMETRIO VIEITEZ OTERO FILHO

**(21) BR 20 2020 010967-2 U2**

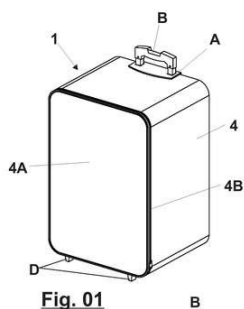

Código 3.1 - Publicação do Pedido de Patente ou de Certificado de Adição de Invenção

(22) 29/05/2020

(51) A45C 5/06 (2006.01)

(52) A45C 5/065

(54) DISPOSIÇÕES APLICADAS EM MALA GAVETEIRO

(71) MICHAEL RODRIGUES MOTA (BR/SP)

(72) MICHAEL RODRIGUES MOTA

---

<b>(21) BR 20 2020 010982-6 U2</b>	Código 3.1 - Publicação do Pedido de Patente ou de Certificado de Adição de Invenção (22) 29/05/2020 (51) A45D 24/04 (2006.01) (52) A45D 24/04 (54) DISPOSIÇÃO TÉCNICA INTRODUZIDA EM PENTE EM PARA DESFIAR OU ERIÇAR O CABELO (71) THAISE MIYUKI SHIKASHO (BR/PR) ; VITOR HUGO GUIMARAES (BR/PR) (72) THAISE MIYUKI SHIKASHO; VITOR HUGO GUIMARAES
<b>(21) BR 20 2020 011005-0 U2</b>	Código 3.1 - Publicação do Pedido de Patente ou de Certificado de Adição de Invenção (22) 01/06/2020 (51) A47K 10/18 (2006.01) (52) A47K 10/18 (54) DISPENSADOR DESCARTÁVEL DE PAPEL TOALHA (71) INDAIAL PAPEL EMBALAGENS LTDA (BR/SC) (72) MARCOS PIRES DOBUCHAK
<b>(21) BR 20 2020 011020-4 U2</b>	Código 3.1 - Publicação do Pedido de Patente ou de Certificado de Adição de Invenção (22) 01/06/2020 (51) A41D 13/11 (2006.01) (52) A41D 13/1192 (54) DISPOSIÇÃO APLICADA EM MÁSCARA SEMIFACIAL HIDRORREPELENTE E ANTIBACTERIAL. (71) DIZARO BRASIL INDUSTRIA E COMERCIO DE BOJOS EIRELI (BR/MG) (72) HÉLIO DIZARO FILHO
<b>(21) BR 20 2020 011052-2 U2</b>	Código 3.1 - Publicação do Pedido de Patente ou de Certificado de Adição de Invenção (22) 01/06/2020 (51) A45F 3/22 (2006.01) (52) A45F 3/22 (54) REDE DE DESCANSO COM VARANDA REMOVÍVEL (71) COMÉRCIO REDES BRAZIL LTDA ME (BR/PB) ; NERINEIDE BELO WANDERLEY CALADO (BR/PB) (72) LEONARDO CALADO BATISTA DE SOUSA
<b>(21) BR 20 2020 011079-4 U2</b>	Código 3.1 - Publicação do Pedido de Patente ou de Certificado de Adição de

---

---

	Invenção (22) 02/06/2020 (51) H02S 20/23 (2014.01) (52) H02S 20/23 (54) PERFIL SUPORTE PARA PLACAS FOTOVOLTAICAS (71) CÉLIO ROBERTO DE MELO TEIXEIRA (BR/MG) (72) CÉLIO ROBERTO DE MELO TEIXEIRA
<b>(21) BR 20 2020 011089-1 U2</b>	Código 3.1 - Publicação do Pedido de Patente ou de Certificado de Adição de Invenção (22) 02/06/2020 (51) E04F 13/074 (2006.01) (52) E04F 13/074 (54) SISTEMA PARA REVESTIMENTO DE PAREDES INACABADAS DO TIPO CARENAGEM ARREFECIDA COM SISTEMA DE ILUMINAÇÃO (71) FRANCISCO BERGER (BR/MG) (72) FRANCISCO BERGER
<b>(21) BR 20 2020 011101-4 U2</b>	Código 3.1 - Publicação do Pedido de Patente ou de Certificado de Adição de Invenção (22) 02/06/2020 (51) A61D 19/02 (2006.01) (52) A61D 19/02 (54) APLICADOR DE SÊMEN INTRAVAGINAL PÓS CERVICAL POR VIDEOSCOPIA PARA BOVINOS, EQUINOS, OVINOS, CAPRINOS E SUINOS (71) LUIZ CARLOS RIBEIRO (BR/PR) (72) LUIZ CARLOS RIBEIRO
<b>(21) BR 20 2020 011105-7 U2</b>	Código 3.1 - Publicação do Pedido de Patente ou de Certificado de Adição de Invenção (22) 02/06/2020 (51) E03D 5/08 (2006.01) (52) E03D 5/08 (54) DISPOSITIVO PARA ACIONAR A DESCARGA DE VASO SANITÁRIO COM OS PÉS (71) ISRAEL PEREIRA DE ALMEIDA (BR/RS) (72) ISRAEL PEREIRA DE ALMEIDA
<b>(21) BR 20 2020 011115-4 U2</b>	Código 3.1 - Publicação do Pedido de Patente ou de Certificado de Adição de Invenção (22) 02/06/2020 (51) A62B 18/02 (2006.01) (52) A62B 18/025

(54) MÁSCARA FACIAL DE USO CONTÍNUO DOTADO DE COMPARTIMENTOS INDEPENDENTES DE RESPIRAÇÃO COM DISPOSITIVOS REMOVÍVEIS DE FILTRAÇÃO E MECANISMO DE ABERTURA NA BOCA

(71) UNIVERSIDADE ESTADUAL DO OESTE DO PARANÁ (BR/PR)

(72) CAMILO FREDDY MENDOZA MOREJON; ANDY AVIMAEEL SAAVEDRA MENDOZA

**(21) BR 20 2020 011121-9 U2**

Código 3.1 - Publicação do Pedido de Patente ou de Certificado de Adição de Invenção

(22) 02/06/2020

(51) A47J 37/04 (2006.01)

(52) A47J 37/041

(54) CHURRASQUEIRA AUTOMATIZADA A COMBUSTÍVEIS SÓLIDOS

(71) ILDENIR MIGUEL DE OLIVEIRA (BR/PR)

(72) ILDENIR MIGUEL DE OLIVEIRA

**(21) BR 20 2020 011137-5 U2**

Código 3.1 - Publicação do Pedido de Patente ou de Certificado de Adição de Invenção

(22) 03/06/2020

(51) A61M 15/00 (2006.01)

(52) A61M 15/00

(54) DISPOSIÇÃO APLICADA EM INALADOR DOMÉSTICO

(71) APARECIDO GOMES DOS SANTOS (BR/SP)

(72) APARECIDO GOMES DOS SANTOS

**(21) BR 20 2020 011170-7 U2**

Código 3.1 - Publicação do Pedido de Patente ou de Certificado de Adição de Invenção

(22) 03/06/2020

(51) A47C 3/00 (2006.01)

(52) A47C 3/00

(54) DISPOSIÇÃO CONSTRUTIVA APLICADA A CADEIRA MONTÁVEL E EMBALAGEM

(71) W&M DESIGN DE MÓVEIS EIRELI (BR/PR)

(72) DORIANE HADAS ABAGE

**(21) BR 20 2020 011209-6 U2**

Código 3.1 - Publicação do Pedido de Patente ou de Certificado de Adição de Invenção

(22) 04/06/2020

(51) E03C 1/12 (2006.01)

(52) E03C 1/12

(54) KIT PARA APROVEITAMENTO DE ÁGUA PARA REUSO EM CAIXAS ACOPLADAS

---

(71) ISMAEL IDERIHA FRANCO (BR/PR)  
(72) ISMAEL IDERIHA FRANCO

---

**(21) BR 20 2020 011248-7 U2** Código 3.1 - Publicação do Pedido de Patente ou de Certificado de Adição de Invenção  
(22) 04/06/2020  
(51) A47G 19/24 (2006.01)  
(52) A47G 19/24  
(54) DISPOSIÇÃO APLICADA EM SECA TEMPEROS POR MEIO DE GERAÇÃO DE CALOR POR CIRCUITO ELETROELETRÔNICO.  
(71) GILMAR GONÇALVES DE SOUZA (BR/SP)  
(72) GILMAR GONÇALVES DE SOUZA; JOHN HOYTT DAVIS

---

**(21) BR 20 2020 011253-3 U2** Código 3.1 - Publicação do Pedido de Patente ou de Certificado de Adição de Invenção  
(22) 04/06/2020  
(51) A47K 1/02 (2006.01)  
(52) A47K 1/02  
(54) DISPOSIÇÃO CONSTRUTIVA INTRODUZIDA EM LAVATÓRIO MÓVEL PARA HIGIENIZAÇÃO DE ACAMADOS OU CORRELATOS  
(71) PAULO FRANCISCO ROLO (BR/SP)  
(72) PAULO FRANCISCO ROLO

---

**(21) BR 20 2020 011262-2 U2** Código 3.1 - Publicação do Pedido de Patente ou de Certificado de Adição de Invenção  
(22) 04/06/2020  
(51) B21B 1/20 (2006.01), B21B 3/00 (2006.01)  
(52) B21B 1/20, B21B 3/00  
(54) DISPOSIÇÃO CONSTRUTIVA APLICADA EM PELICULA ADESIVA DE COBRE  
(71) DIEGO WESLEY MAZALI (BR/SP) ; FELIPE KAUAN KAVALESKI (BR/SP) ; JOSÉ HENRIQUE CALDAS (BR/SP) ; MATHEUS HENTIQUE DOS SANTOS (BR/SP)  
(72) FELIPE KAUAN KAVALESKI; JOSÉ HENRIQUE CALDAS; MATHEUS HENTIQUE DOS SANTOS

---

**(21) BR 20 2020 011269-0 U2** Código 3.1 - Publicação do Pedido de Patente ou de Certificado de Adição de Invenção  
(22) 04/06/2020  
(51) F16B 12/26 (2006.01)  
(52) F16B 12/26  
(54) DISPOSIÇÃO EM CONECTOR DE ENGATE RÁPIDO  
(71) ART IN MÓVEIS LTDA (BR/RS) ; SERVIÇO NACIONAL DE



---

APRENDIZAGEM INDUSTRIAL - DEPARTAMENTO REGIONAL DO RIO GRANDE DO SUL - SENAI-RS (BR/RS)  
 (72) AUGUSTO CRESPI; ANDRÉ SPEROTTO; JOSÉ CARLOS FIN; RICARDO DAL PIVA

---

**(21) BR 20 2020 011280-0 U2** Código 3.1 - Publicação do Pedido de Patente ou de Certificado de Adição de Invenção  
 (22) 04/06/2020  
 (51) A61G 10/02 (2006.01)  
 (52) A61G 10/02  
 (54) CAMPÂNULA DE PRESSÃO NEGATIVA PARA PROTEÇÃO DE EQUIPE DE ASSISTÊNCIA A PACIENTES COM DOENÇAS INFECTOCONTAGIOSAS  
 (71) HOSPITAL DE CLÍNICAS DE PORTO ALEGRE (BR/RS) ; UNIVERSIDADE FEDERAL DO RIO GRANDE DO SUL (BR/RS)  
 (72) HUGO GOULART DE OLIVEIRA; ALESSANDRO NAKONECZNY SCHILDT; PAULO ROBERTO STEFANI SANCHES; DANTON PEREIRA DA SILVA JUNIOR; ANDRÉ FROTTA MÜLLER; PAULO RICARDO OPPERMANN THOMÉ; FERNANDA DOS SANTOS DE OLIVEIRA; BRUNO RODRIGUEZ TONDIN; MARCELO ZUBARAN GOLDANI

---

**(21) BR 20 2020 011298-3 U2** Código 3.1 - Publicação do Pedido de Patente ou de Certificado de Adição de Invenção  
 (22) 04/06/2020  
 (51) H02G 3/12 (2006.01)  
 (52) H02G 3/12  
 (54) DISPOSIÇÃO EM CAIXA DE PASSAGEM  
 (71) INTELBRAS S.A. INDÚSTRIA DE TELECOMUNICAÇÃO ELETRÔNICA BRASILEIRA (BR/SC)  
 (72) MARCELO BETT PAGANI

---

**(21) BR 20 2020 011302-5 U2** Código 3.1 - Publicação do Pedido de Patente ou de Certificado de Adição de Invenção  
 (22) 04/06/2020  
 (51) G10B 1/04 (2006.01)  
 (52) G10B 1/04  
 (54) INSTRUMENTO MUSICAL DE TUBOS E DESCARGAS ELÉTRICAS  
 (71) FUNDACAO UNIVERSIDADE FEDERAL DO VALE DO SAO FRANCISCO (BR/PE)  
 (72) EDUARD MONTGOMERY MEIRA COSTA

---

**(21) BR 20 2020 011305-0 U2** Código 3.1 - Publicação do Pedido de Patente ou de Certificado de Adição de Invenção  
 (22) 04/06/2020

---

(51) A61F 13/15 (2006.01)  
(52) A61F 13/15  
(54) CALCINHA DESCARTÁVEL COM ABSORVENTE EMBUTIDO  
(71) ELISANGELA PEREIRA RIBEIRO (BR/SP)  
(72) ELISANGELA PEREIRA RIBEIRO

---

**(21) BR 20 2020 011424-2 U2** Código 3.1 - Publicação do Pedido de Patente ou de Certificado de Adição de Invenção  
(22) 08/06/2020  
(51) A61H 3/00 (2006.01)  
(52) A61H 3/00  
(54) DISPOSIÇÃO CONSTRUTIVA APLICADA EM MANOPLA VERSÁTIL PARA USO INDIVIDUAL  
(71) MARCELO COMPARATO CONTRUCCI (BR/SP)  
(72) MARCELO COMPARATO CONTRUCC

---

**(21) BR 20 2020 011472-2 U2** Código 3.1 - Publicação do Pedido de Patente ou de Certificado de Adição de Invenção  
(22) 08/06/2020  
(51) F16B 12/20 (2006.01)  
(52) F16B 12/20  
(54) DISPOSIÇÃO CONSTRUTIVA EM PINO DE AJUSTE E TRAVA PARA MÓVEIS  
(71) GABRIEL EDUARDO CALZA (BR/SC)  
(72) GABRIEL EDUARDO CALZA

---

**(21) BR 20 2020 011482-0 U2** Código 3.1 - Publicação do Pedido de Patente ou de Certificado de Adição de Invenção  
(22) 08/06/2020  
(51) F21V 21/29 (2006.01)  
(52) F21V 21/29  
(54) CONFIGURAÇÃO APLICADA EM SUPORTE ARTICULADO PARA ILUMINAÇÃO PÚBLICA  
(71) MARCOS FLAVIO FRAZÃO (BR/PR)  
(72) MARCOS FLAVIO FRAZÃO

---

**(21) BR 20 2020 011488-9 U2** Código 3.1 - Publicação do Pedido de Patente ou de Certificado de Adição de Invenção  
(22) 08/06/2020  
(51) A62B 18/02 (2006.01)  
(52) A62B 18/025  
(54) DISPOSIÇÃO CONSTRUTIVA APLICADA EM MÁSCARA DE PROTEÇÃO DAS VIAS AÉRIAS DE RESPIRAÇÃO

(71) JOAQUIM ANTONIO CARACAS NOGUEIRA (BR/CE)

(72) JOAQUIM ANTÔNIO CARACAS NOGUEIRA

**(21) BR 20 2020 011499-4 U2**

Código 3.1 - Publicação do Pedido de Patente ou de Certificado de Adição de Invenção

(22) 08/06/2020

(51) B65D 81/02 (2006.01), B65D 5/18 (2006.01)

(52) B65D 81/02, B65D 5/18

(54) CAIXA COM ESTRUTURA DE FIXAÇÃO EM BANDEJA MULTIPERFURADA

(71) CRISTIANO HATEM PEREIRA (BR/SP)

(72) CRISTIANO HATEM PEREIRA

**(21) BR 20 2020 011500-1 U2**

Código 3.1 - Publicação do Pedido de Patente ou de Certificado de Adição de Invenção

(22) 08/06/2020

(51) A43B 3/12 (2006.01)

(52) A43B 3/12

(54) DISPOSIÇÃO CONSTRUTIVA APLICADA EM DISPOSITIVO PARA REPARO DE TIRAS DE CHINELO

(71) UNIVERSIDADE TECNOLÓGICA FEDERAL DO PARANÁ (BR/PR)

(72) JOSMAEL ROBERTO KAMPA; CARLOS CZIULIK; PAULO ANDRÉ DE CAMARGO BELTRÃO

**(21) BR 20 2020 011511-7 U2**

Código 3.1 - Publicação do Pedido de Patente ou de Certificado de Adição de Invenção

(22) 08/06/2020

(51) H03F 1/00 (2006.01)

(52) H03F 1/00

(54) DISPOSIÇÃO CONSTRUTIVA APLICADA EM MÓDULO AMPLIFICADOR AUTOMOTIVO

(71) JFA ELETRÔNICOS INDÚSTRIA E COMÉRCIO LTDA. (BR/MG)

(72) ANDERSON CAMELO ALVES

**(21) BR 20 2020 011531-1 U2**

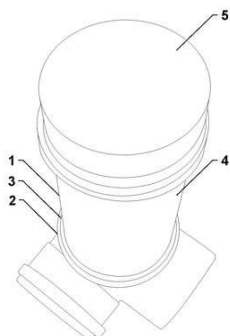

Código 3.1 - Publicação do Pedido de Patente ou de Certificado de Adição de Invenção

(22) 09/06/2020

(51) E03F 3/04 (2006.01)

(54) DISPOSIÇÃO CONSTRUTIVA APLICADA EM CAIXA DE PASSAGEM

(71) MARCOS JOSÉ DE OLIVEIRA (BR/GO)

(72) MARCOS JOSÉ DE OLIVEIRA

**(21) BR 20 2020 011753-5 U2**

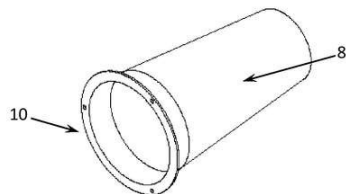

Código 3.1 - Publicação do Pedido de Patente ou de Certificado de Adição de Invenção

(22) 11/06/2020

(51) A61L 9/03 (2006.01), A61M 11/00 (2006.01)

(54) VAPORIZADOR DE AMBIENTES DOTADO DE CONE DE ISOLAMENTO

(71) GLUG INDÚSTRIA E COMÉRCIO DE PLÁSTICOS (BR/SP)

(72) MARILZA SANTOS DE NOVAES BISPO

**(21) BR 20 2020 011843-4 U2**

Código 3.1 - Publicação do Pedido de Patente ou de Certificado de Adição de Invenção

(22) 12/06/2020

(51) E01C 11/04 (2006.01)

(52) E01C 11/04

(54) MATERIAL GRANULAR CIMENTADO COM ADIÇÃO DE FIBRAS NATURAIS OU SINTÉTICAS PARA USO NA PAVIMENTAÇÃO

(71) UNIVERSIDADE FEDERAL DE SERGIPE (BR/SE)

(72) FERNANDO SILVA ALBUQUERQUE; FELIPE SIMÕES BACELAR

**(21) BR 20 2020 011844-2 U2**

Código 3.1 - Publicação do Pedido de Patente ou de Certificado de Adição de Invenção

(22) 12/06/2020

(51) F03D 3/06 (2006.01)

(52) F03D 3/06

(54) DISPOSIÇÃO INTRODUZIDA EM AEROGERADOR VERTICAL DE FLUXO DIRECIONADO

(71) GABRIEL D AMATO NETO (BR/SP)

(72) JOSÉ RAIMUNDO DOS SANTOS

**(21) BR 20 2020 011851-5 U2**

Código 3.1 - Publicação do Pedido de Patente ou de Certificado de Adição de Invenção

(22) 12/06/2020

(51) F03D 3/06 (2006.01)

(52) F03D 3/06

(54) DISPOSIÇÃO INTRODUZIDA EM AEROGERADOR VERTICAL COM DUPLA TURBINA

(71) GABRIEL D AMATO NETO (BR/SP)

(72) JOSÉ RAIMUNDO DOS SANTOS

**(21) BR 22 2019 016127-0 U2**

Código 3.1 - Publicação do Pedido de Patente ou de Certificado de Adição de Invenção

(22) 19/08/2018

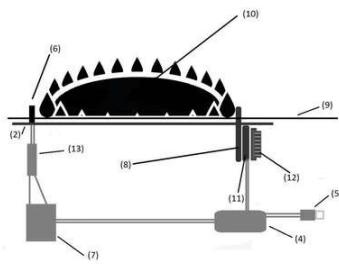

(51) H01L 35/32 (2006.01)

(54) FOGÃO A GÁS COM DISPOSITIVO MINI GERADOR DE ENERGIA TERMOELÉTRICA

(62) BR 20 2018 016958-6 19/08/2018

(71) BRUNO RICARDO DE LUCENA DANTAS (BR/SP)

(72) BRUNO RICARDO DE LUCENA DANTAS

**Código 3.2 - Publicação Antecipada**

Publicação do pedido depositado, a requerimento do depositante. Aplicam-se as disposições do subitem 3.1.

**(21) BR 10 2020 014387-5 A2**

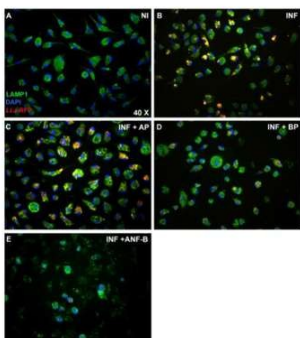

Código 3.2 - Publicação Antecipada

(22) 14/07/2020

(51) A61K 36/24 (2006.01), A61P 33/02 (2006.01)

(54) COMPOSIÇÃO FARMACÊUTICA CONTENDO LÁTEX NATURAL E USO DA MESMA PARA O TRATAMENTO DE DOENÇAS CAUSADAS POR PROTOZOÁRIOS INTRACELULARES

(71) INSTITUTO FEDERAL DE EDUCAÇÃO, CIÊNCIA E TECNOLOGIA BAIANO (BR/BA)

(72) SAULO LUÍS CAPIM; MAURICIO DE ALMEIDA PEREIRA; JOÃO PEDRO DE OLIVEIRA LIMA; ÍTILA MAYKELY SANTOS CONCEIÇÃO; JULYANNA OLIVEIRA CASTRO; JANE LIMA DOS SANTOS; IZALTINA SILVA JARDIM CAVALLI; DANIELLE DE SOUSA LOPES; THIAGO CASTRO GOMES; VICTOR SOARES CAVALCANTE COSTA; MARIANA COSTA REGINALDO; THAMIRES QUEIROZ DE OLIVEIRA; PAOLA MIRANDA DE SOUZA; CARLOS PRIMINHO PIROVANI

**(21) BR 10 2020 016831-2 A2**

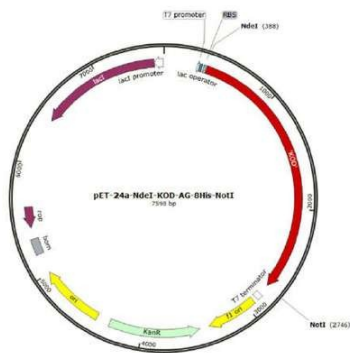

Código 3.2 - Publicação Antecipada

(22) 18/08/2020

(51) C12Q 1/686 (2018.01), C12Q 1/689 (2018.01)

(54) DISPOSITIVO KIT E MÉTODO PARA DIAGNÓSTICO RÁPIDO DE TESTE POR MODELAGEM BASEADO EM UMA TÉCNICA MULTIPLEX DE PROTEÍNA C REATIVA

(71) FABIO AGUIAR ALVES (BR/RJ)

(72) FABIO AGUIAR ALVES

**(21) BR 10 2020 022454-9 A2**

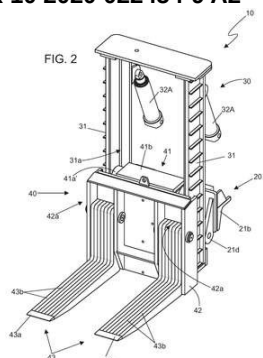

Código 3.2 - Publicação Antecipada

(22) 04/11/2020

(51) B66F 9/12 (2006.01), E02F 3/12 (2006.01)

(52) B66F 9/12, E02F 3/12

(54) EQUIPAMENTO MODULAR PARA ELEVAÇÃO DE CARGAS BRUTAS

(71) MAQ TRUCK MÁQUINAS E EQUIPAMENTOS LTDA EPP (BR/ES) ; ANTONIO BENTO FRANCE (BR/ES)

(72) ANTONIO BENTO FRANCE

**(21) BR 10 2020 022457-3 A2**

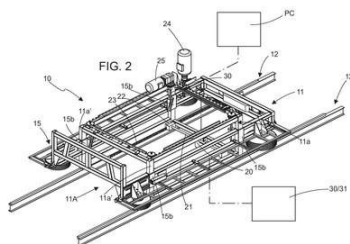

Código 3.2 - Publicação Antecipada

(22) 04/11/2020

(51) B23D 61/18 (2006.01), B28D 1/12 (2006.01)

(52) B23D 61/18, B28D 1/12

(54) MÁQUINA DE CORTE HORIZONTAL A FIO DIAMANTADO PARA OBTENÇÃO DE CHAPAS DE ROCHAS

(71) MAQ TRUCK MÁQUINAS E EQUIPAMENTOS LTDA EPP (BR/ES) ; ANTONIO BENTO FRANCE (BR/ES)

(72) ANTONIO BENTO FRANCE

**(21) BR 10 2021 005381-0 A2**

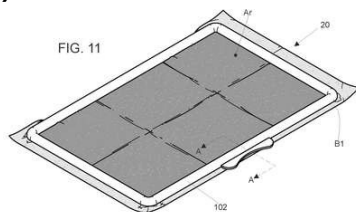

Código 3.2 - Publicação Antecipada

(22) 22/03/2021

(51) A01K 1/015 (2006.01)

(52) A01K 1/0157

(54) MOLDURA PARA TAPETE HIGIÊNICO DE ANIMAIS DE ESTIMAÇÃO

(71) ELIZABETH RUIZ (BR/SP) ; ADRIANA RODRIGUES DE LACERDA (BR/SP)

(72) ELIZABETH RUIZ; ADRIANA RODRIGUES DE LACERDA

**(21) BR 10 2021 009555-5 A2**

Código 3.2 - Publicação Antecipada

(22) 17/05/2021

(51) H04B 11/00 (2006.01), H04L 27/04 (2006.01), H04L 27/06 (2006.01), H04W 4/18 (2009.01), G08C 23/02 (2006.01)

(52) H04B 11/00, H04L 27/04, H04L 27/06, H04W 4/18, G08C 23/02

(54) SISTEMA DE AQUISIÇÃO DE DADOS DE EQUIPAMENTOS ELETRÔNICOS POR MEIO DE INTERFACE SONORA

(71) INOVA SISTEMAS ELETRONICOS LTDA (BR/RS)

(72) RUDINEI SUZIN; WANDERSON NICANOR DE OLIVEIRA; EVANDRO SUZIN

**(21) BR 10 2021 010678-6 A2**

Código 3.2 - Publicação Antecipada

(22) 01/06/2021

(51) C11C 5/00 (2006.01)

(52) C11C 5/002

(54) MISTURA PARA VELA VEGETAL E VEGANA DE CERA DE COCO T 01 A T 04

(71) ELISA T.M.S.DELATORE (BR/SP)

(72) ELISA TEREZA MOLIZANE DE SOUZA DELATORE

**(21) BR 10 2021 010832-0 A2**

Código 3.2 - Publicação Antecipada

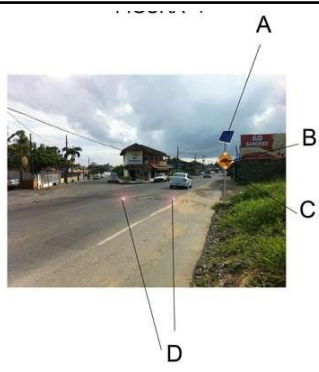

(22) 03/06/2021  
 (51) E01F 9/00 (2016.01)  
 (52) E01F 9/00  
 (54) IDENTIFICAÇÃO POR ILUMINAÇÃO LED DA LOCALIZAÇÃO DAS LOMBADAS FÍSICAS NAS VIAS DE TRÂNSITO  
 (71) RUI MANUEL DIAS FERREIRA (BR/SC)  
 (72) RUI MANUEL DIAS FERREIRA

**(21) BR 10 2021 013789-4 A2**

Código 3.2 - Publicação Antecipada  
 (22) 13/07/2021  
 (51) C10L 1/20 (2006.01), C10L 1/28 (2006.01)  
 (52) C10L 1/201, C10L 1/28  
 (54) COMPOSTO PARA FORMAÇÃO DE ADITIVO INCORPORADO EM GASOLINA DE AVIAÇÃO  
 (71) BIO PLANET ENERGY LTDA (BR/SP)  
 (72) ROBERTO APARECIDO MESCHIATI; DAVI VENANCIO

**(21) BR 10 2021 013829-7 A2**

Código 3.2 - Publicação Antecipada  
 (22) 13/07/2021  
 (51) C10M 103/04 (2006.01)  
 (52) C10M 103/04  
 (54) FLUIDO DE USINAGEM  
 (71) BONDMANN QUÍMICA LTDA. (BR/RS)  
 (72) GUILHERME CANTO DA ROSA; ELIAS COUTO CAVALCANTE; WILLIAM PASSINI VIANA

**(21) BR 10 2021 017745-4 A2**

Código 3.2 - Publicação Antecipada  
 (22) 08/09/2021  
 (51) C02F 1/32 (2006.01)  
 (52) C02F 1/32, C02F 1/325, C02F 2201/009, C02F 2303/04  
 (54) DESCONTAMINAÇÃO DE AGUA POR LUZ UV-C COM PAINEL SOLAR FOTOVOLTAICO  
 (71) RUI MANUEL DIAS FERREIRA (BR/SC)  
 (72) RUI MANUEL DIAS FERREIRA

**(21) BR 20 2020 011510-9 U2**

Código 3.2 - Publicação Antecipada  
 (22) 08/06/2020  
 (51) E05D 13/00 (2006.01), E06B 3/46 (2006.01)  
 (52) E05D 13/00, E06B 3/46  
 (54) DISPOSIÇÃO INTRODUZIDA EM PERFIL AUXILIAR ANTI-TOMBAMENTO DE PAINÉIS PARA ENVIDRAÇAMENTO DE VÃOS



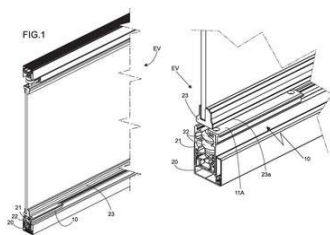

(71) PROJETO CERTO PERFIL FÁCIL COMÉRCIO DE ALUMÍNIO LTDA EPP  
(BR/SP)  
(72) JOTANAEL MOREIRA DE SOUZA

**(21) BR 20 2020 018857-2 U2**

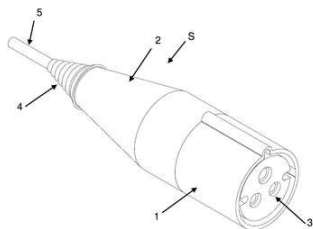

Código 3.2 - Publicação Antecipada  
(22) 16/09/2020  
(51) H01R 13/717 (2006.01)  
(52) H01R 13/717  
(54) DISPOSIÇÃO CONSTRUTIVA APLICADA EM PLUGUE INDUSTRIAL COM INDICAÇÃO DE TENSÃO  
(71) MIGUEL CARRARO JÚNIOR (BR/PR)  
(72) MIGUEL CARRARO JÚNIOR

**(21) BR 20 2020 022755-1 U2**

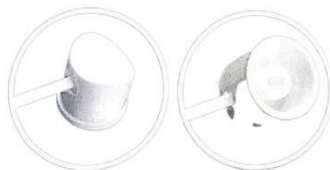

Código 3.2 - Publicação Antecipada  
(22) 09/11/2020  
(51) B05B 11/00 (2006.01)  
(52) B05B 11/0089  
(54) ACIONADOR DESCARTÁVEL PARA SPRAY UNIVERSAL  
(71) TIAGO STODUTO (BR/SP)  
(72) TIAGO STODUTO

**(21) BR 20 2020 026754-5 U2**

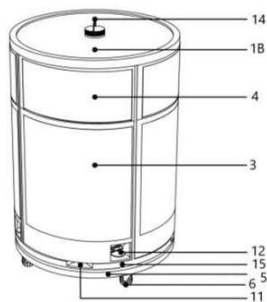

Código 3.2 - Publicação Antecipada  
(22) 28/12/2020  
(51) B65F 1/14 (2006.01), B65F 1/00 (2006.01), B65F 1/08 (2006.01)  
(54) LIXEIRA ROTATIVA DE COLETA SELETIVA  
(71) RENATO GOMES DOS SANTOS (BR/RJ)  
(72) RENATO GOMES DOS SANTOS

**(21) BR 20 2021 006169-9 U2**

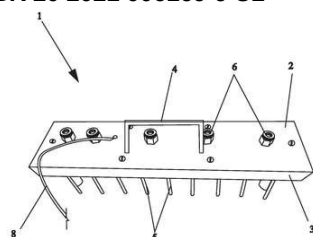

Código 3.2 - Publicação Antecipada  
(22) 30/03/2021  
(51) A23G 9/24 (2006.01)  
(54) TAMPA MANUAL COM DOSADOR AUTOMÁTICO DE CALDA E RECHEIO PARA PICOLÉS  
(71) SILVIO CESAR HONORIO BARBOSA (BR/SP)  
(72) SILVIO CESAR HONORIO BARBOSA

**(21) BR 20 2021 010802-4 U2**

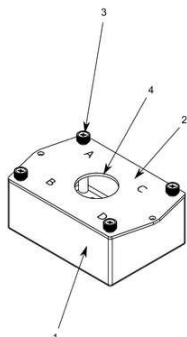

Código 3.2 - Publicação Antecipada

(22) 02/06/2021

(51) G01N 33/00 (2006.01)

(52) G01N 33/0001

(54) DISPOSIÇÃO CONSTRUTIVA INTRODUZIDA EM CÂMARA DE TATO

(71) LUIS ANTONIO MACEDO RAMOS (BR/RS)

(72) LUIS ANTONIO MACEDO RAMOS

**(21) BR 20 2021 010826-1 U2**

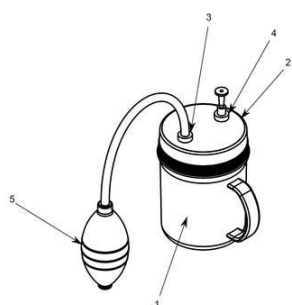

Código 3.2 - Publicação Antecipada

(22) 03/06/2021

(51) G01N 33/00 (2006.01)

(52) G01N 33/0001

(54) DISPOSIÇÃO CONSTRUTIVA INTRODUZIDA EM CÂMARA DE OLFATO

(71) LUIS ANTONIO MACEDO RAMOS (BR/RS)

(72) LUIS ANTONIO MACEDO RAMOS

**(21) BR 20 2021 011685-0 U2**

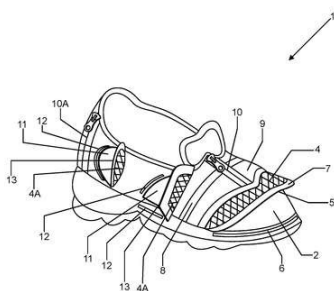

Código 3.2 - Publicação Antecipada

(22) 16/06/2021

(51) A43B 3/24 (2006.01)

(52) A43B 3/242

(54) DISPOSIÇÃO INTRODUZIDA EM CALÇADO COM ABERTURAS DOTADAS DE VEDAÇÕES REMOVÍVEIS

(71) MARIA HELENA BARBON (BR/RS)

(72) MARIA HELNA BARBON

**(21) BR 20 2021 011731-7 U2**

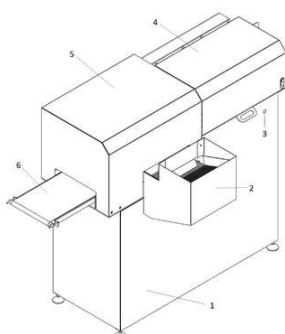

Código 3.2 - Publicação Antecipada

(22) 16/06/2021

(51) A47J 37/04 (2006.01), A22C 7/00 (2006.01), A22C 21/06 (2006.01)

(54) DISPOSIÇÃO CONSTRUTIVA INTRODUZIDA EM EQUIPAMENTO DE EMPALITAR QUEIJO E/OU OUTROS PRODUTOS COMESTÍVEIS

(71) JUNIOR RODRIGO NAU (BR/SC)

(72) JUNIOR RODRIGO NAU

(21) BR 20 2021 013324-0 U2

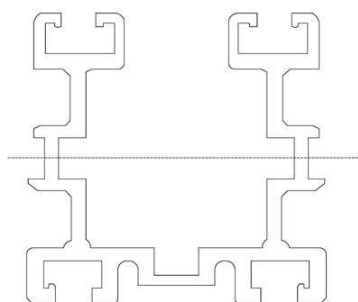

Código 3.2 - Publicação Antecipada

(22) 06/07/2021

(51) E05F 7/00 (2006.01)

(52) E05F 7/005

(54) TRILHO GUIA DE ESFORÇOS CONCENTRADO, APLICADO A PORTAS, PORTÕES E CONGÊNERES.

(71) FLÁVIO APARECIDO PERES (BR/SP)

(72) FLÁVIO APARECIDO PERES

(21) BR 20 2021 015520-0 U2

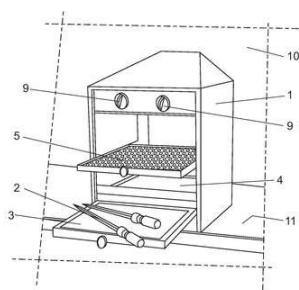

Código 3.2 - Publicação Antecipada

(22) 06/08/2021

(51) A47J 37/07 (2006.01)

(52) A47J 37/0713

(54) DISPOSIÇÃO CONSTRUTIVA APLICADA EM CONJUNTO CHURRASQUEIRA A GÁS

(71) ANDRÉ CIPELLI JUNIOR ME (BR/SP)

(72) ANDRE CIPELLI JUNIOR

(21) BR 20 2021 018237-2 U2

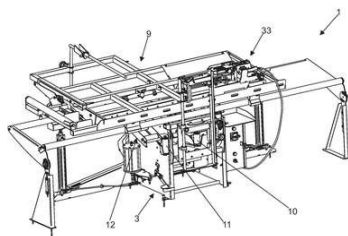

Código 3.2 - Publicação Antecipada

(22) 14/09/2021

(51) B65B 13/22 (2006.01)

(52) B65B 13/22

(54) DISPOSIÇÃO APLICADA EM MÁQUINA APLICADORA DE PERCINTA COM ACIONAMENTO CONTROLADO PELO GRAMPEADOR, MESA BIDIRECIONAL E CORTE AUTOMÁTICO

(71) RUBERVAL JOSÉ DE PIERI (BR/SP)

(72) RUBERVAL JOSÉ DE PIERI

(21) BR 20 2021 018971-7 U2

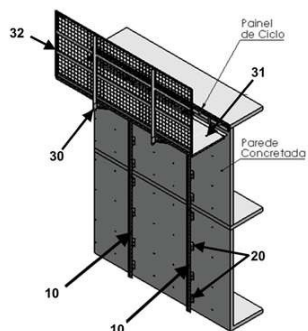

Código 3.2 - Publicação Antecipada

(22) 23/09/2021

(51) E04G 7/00 (2006.01)

(54) DISPOSIÇÃO CONSTRUTIVA EM EQUIPAMENTO DE PROTEÇÃO PERIFÉRICA GUIADA POR TRILHOS

(71) PERFILLINE COMPONENTES METALICOS LTDA. (BR/RS)

(72) GETÚLIO DA SILVA FONSECA

**(21) BR 20 2021 019143-6 U2**

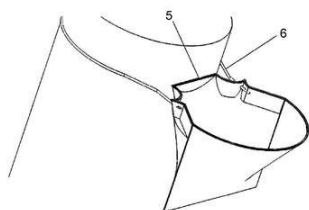

Código 3.2 - Publicação Antecipada

(22) 24/09/2021

(51) A01G 23/14 (2006.01)

(54) DISPOSIÇÃO CONSTRUTIVA PROPORCIONADA EM RECIPIENTE PARA EXTRAÇÃO DE LÁTEX

(71) JOLIS HOFFMANN DE LEMOS (BR/RS)

(72) JOLIS HOFFMANN DE LEMOS

**(21) BR 20 2021 019206-8 U2**

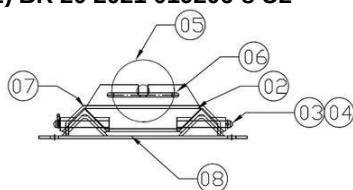

Código 3.2 - Publicação Antecipada

(22) 27/09/2021

(51) B65G 15/64 (2006.01)

(54) CAVALETE RETORNO PLANO DUPLO GAVETA

(71) ANSELMO LAGE NICOLI (BR/MG)

(72) ANSELMO LAGE NICOLI

**(21) BR 20 2021 019716-7 U2**

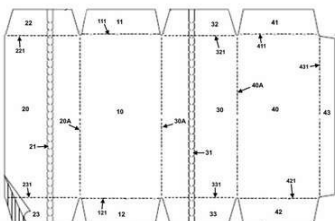

Código 3.2 - Publicação Antecipada

(22) 01/10/2021

(51) B65D 5/00 (2006.01), B65D 33/16 (2006.01)

(54) DISPOSIÇÃO CONSTRUTIVA EM EMBALAGEM DE TRANSPORTE COM SISTEMA DE ABERTURA

(71) WESTROCK, CELULOSE, PAPEL E EMBALAGENS LTDA (BR/SP)

(72) GABRIEL VIEBRANTZ GREUEL

**(21) BR 20 2021 020537-2 U2**

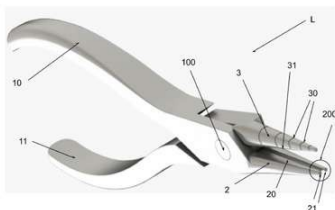

Código 3.2 - Publicação Antecipada

(22) 13/10/2021

(51) A61C 7/04 (2006.01)

(52) A61C 7/04

(54) APERFEIÇOAMENTO APLICADO EM ALICATE ORTODÔNTICO PARA DOBRAS DE PRIMEIRA E SEGUNDA ORDEM

(71) RAFAEL ANTRILLI AVANZO (BR/SP)

(72) RAFAEL ANTRILLI AVANZO; ANA PAULA TEROSSI DE GODOI; ANA ROSA COSTA CORRER; CAROLINA CARMO DE MENEZES; GIOVANA CHERUBINI VENEZIAN; GIOVANA RENATA GOUVÊA; HELOÍSA CRISTINA VALDRIGHI; MARIO VEDOVELLO FILHO; MILTON SANTAMARIA JUNIOR; SILVIA AMELIA SCUDELER VEDOVELLO; VIVIAN FERNANDES FURLETTI DE GOES; VIVIANE VERONI DEGAN; WILLIAM CUSTODIO; TIMÓTEO CARIOLANDO SANTOS DA SILVA

(21) BR 20 2021 020803-7 U2

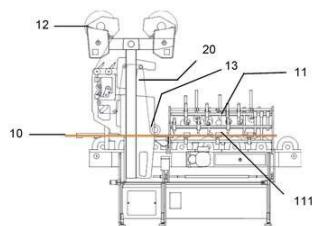

Código 3.2 - Publicação Antecipada

(22) 17/10/2021

(51) B65H 37/00 (2006.01)

(52) B65H 37/00

(54) EQUIPAMENTO PARA APLICAÇÃO DE PELÍCULA EM PERFIL E PRODUTO OBTIDO

(71) GILBERTO LUIZ ZANETTE (BR/SC)

(72) GILBERTO LUIZ ZANETTE; FRANCISCO PIZZETTI MAY

**Código 3.6 - Publicação do Pedido Arquivado Definitivamente - Art. 216 §2º e Art. 17 §2º da LPI**

Publicação de pedido definitivamente arquivado devido à não apresentação de procuração ou devido à apresentação de um pedido posterior, encerrada a instância administrativa. Pode ser adquirido o folheto com o relatório descritivo, reivindicações, desenhos e resumo do pedido, por quem se interessar, através do endereço eletrônico [www.inpi.gov.br](http://www.inpi.gov.br) - No Acesso rápido - Faça uma busca – Patente. Para acessar, cadastre-se no Portal do INPI e use login e senha.

---

<b>(21) BR 10 2020 010923-5 A2</b>	Código 3.6 - Publicação do Pedido Arquivado Definitivamente - Art. 216 §2º e Art. 17 §2º da LPI (22) 29/05/2020 (51) A61K 9/22 (2006.01), A61K 31/573 (2006.01), A61K 47/32 (2006.01), A61K 47/34 (2017.01), A61K 47/36 (2006.01), A61K 47/38 (2006.01), A61K 47/10 (2017.01), A61K 47/44 (2017.01), A61K 47/62 (2017.01), A61K 47/64 (2017.01), A61P 5/00 (2006.01) (54) IMPLANTE SUBCUTÂNEO REABSORVÍVEL DE LONGA DURAÇÃO COM LIBERAÇÃO PROLONGADA DE SUBSTÂNCIA FARMACOLOGICAMENTE ATIVA PRÉ-CONCENTRADA EM POLÍMERO PARA TRATAMENTO DA INSUFICIÊNCIA ADRENAL CRÔNICA OU HIPOCORTISOLISMO (71) EDSON LUIZ PERACCHI (BR/PR) (72) EDSON LUIZ PERACCHI
<b>(21) BR 10 2020 010957-0 A2</b>	Código 3.6 - Publicação do Pedido Arquivado Definitivamente - Art. 216 §2º e Art. 17 §2º da LPI (22) 29/05/2020 (51) B65D 33/16 (2006.01), B65D 33/20 (2006.01), B65H 45/04 (2006.01) (52) B65D 33/16, B65D 33/20, B65H 45/04 (54) EMBALAGEM DE FILME PLÁSTICO COM FECHO ADERENTE PARA EMBRULHAR PRODUTOS DIVERSOS (71) HERMAN BRIAN ELIAS MOURA (BR/SP) (72) HERMAN BRIAN ELIAS MOURA
<b>(21) BR 20 2020 011065-4 U2</b>	Código 3.6 - Publicação do Pedido Arquivado Definitivamente - Art. 216 §2º e Art. 17 §2º da LPI (22) 02/06/2020 (51) A61C 8/00 (2006.01) (52) A61C 8/0053 (54) IMPLANTODONTIA COM COMPONENTES ESFÉRICOS (71) JEAN WELINGTHON KRAFT GALLEGO (BR/PR) (72) JEAN WELINGTON KRAFT GALLEGO; FÁBIO AUGUSTO DA SILVA



### Código 3.7 - Publicação Anulada

Anulação da publicação do pedido por ter sido indevida.

---

**(21) BR 10 2020 008905-6 A2**

Código 3.7 - Publicação Anulada

(22) 05/05/2020

(51) A61K 31/205 (2006.01), A61L 9/14 (2006.01), B65D 83/14 (2006.01), A61K 31/14 (2006.01), A61P 31/02 (2006.01)

(54) COMPOSIÇÃO DE AEROSSOL PARA DESINFECÇÃO E ELIMINAÇÃO DE VÍRUS E CORRELATOS

(71) EDSON DE SÁ FEITOZA (BR/SP)

(72) EDSON DE SÁ FEITOZA

Anulada a publicação código 3.1 na RPI nº 2657 de 07/12/2021 por ter sido indevida.



**Código Pedido de Exame****Código 4.3 - Desarquivamento - Art. 33 parágrafo único da LPI.**

Desarquivado o pedido arquivado por falta de pedido de exame (subitem 11.1), para prosseguir seu andamento.

---

<b>(21) BR 10 2018 011346-1 A2</b>	Código 4.3 - Desarquivamento - Art. 33 parágrafo único da LPI. (22) 05/06/2018 (71) WELLINGTON LUIZ FERNANDES (BR/MG)
<b>(21) BR 10 2018 011460-3 A2</b>	Código 4.3 - Desarquivamento - Art. 33 parágrafo único da LPI. (22) 06/06/2018 (71) UNIVERSIDADE FEDERAL DE OURO PRETO (BR/MG) ; FUNDAÇÃO DE AMPARO A PESQUISA DE MINAS GERAIS - FAPEMIG (BR/MG) ; UNIVERSIDADE FEDERAL DE VIÇOSA (BR/MG)
<b>(21) BR 10 2018 011644-4 A2</b>	Código 4.3 - Desarquivamento - Art. 33 parágrafo único da LPI. (22) 08/06/2018 (71) UNIVERSIDADE FEDERAL DE OURO PRETO (BR/MG) ; UNIVERSIDADE FEDERAL DE MINAS GERAIS - UFMG (BR/MG) ; UNIVERSIDADE FEDERAL DE SÃO JOÃO DEL-REI - UFSJ (BR/MG) ; FUNDAÇÃO DE AMPARO À PESQUISA DO ESTADO DE MINAS GERAIS ? FAPEMIG (BR/MG)
<b>(21) BR 10 2018 013146-0 A2</b>	Código 4.3 - Desarquivamento - Art. 33 parágrafo único da LPI. (22) 26/06/2018 (71) UNIVERSIDADE FEDERAL DE SERGIPE (BR/SE)
<b>(21) BR 20 2018 012188-5 U2</b>	Código 4.3 - Desarquivamento - Art. 33 parágrafo único da LPI. (22) 15/06/2018 (71) FERMAM FERRAMENTARIA LTDA (BR/SC)
<b>(21) BR 20 2018 013061-2 U2</b>	Código 4.3 - Desarquivamento - Art. 33 parágrafo único da LPI. (22) 25/06/2018 (71) CLAUDIO LUIZ DA SILVEIRA (BR/SC)

**Código Exigências Técnicas e Formais****Código 6.1 - Exigência Técnica**

Suspensão do andamento do pedido de patente que, para instrução regular, aguardará o atendimento ou contestação das exigências formuladas. O depositante poderá obter o parecer através do endereço eletrônico [www.inpi.gov.br](http://www.inpi.gov.br) - No Acesso rápido – Faça uma busca - Patente. Para acessar, cadastre-se no Portal do INPI e use login e senha. A não manifestação do depositante no prazo de 90 (noventa) dias desta data acarretará o arquivamento definitivo do pedido.

---

<b>(21) BR 10 2012 009317-0 A8</b>	Código 6.1 - Exigência Técnica (22) 20/04/2012 (71) Universidade Federal de Minas Gerais - UFMG (BR/MG)
<b>(21) BR 10 2012 033540-9 A2</b>	Código 6.1 - Exigência Técnica (22) 28/12/2012 (71) Universidade Federal de Lavras (BR/MG) ; Fundação de Amparo à Pesquisa do Estado de Minas Gerais - FAPEMIG (BR/MG)
<b>(21) BR 10 2013 029648-1 A8</b>	Código 6.1 - Exigência Técnica (22) 18/11/2013 (71) VALID SOLUÇÕES E SERVIÇOS DE SEGURANÇA EM MEIOS DE PAGAMENTO E IDENTIFICAÇÃO S.A. (BR/RJ)
<b>(21) BR 10 2013 030801-3 A8</b>	Código 6.1 - Exigência Técnica (22) 29/11/2013 (71) UNIVERSIDADE FEDERAL DE MINAS GERAIS (BR/MG) ; FUNDAÇÃO DE AMPARO A PESQUISA DO ESTADO DE MINAS GERAIS - FAPEMIG (BR/MG)
<b>(21) BR 10 2013 033753-6 A2</b>	Código 6.1 - Exigência Técnica (22) 24/10/2013 (71) INSTITUTO FEDERAL DE EDUCAÇÃO, CIÊNCIA E TECNOLOGIA DO SERTÃO PERNAMBUCANO -IF SERTÃO-PE (BR/PE)
<b>(21) BR 10 2014 019833-4 A8</b>	Código 6.1 - Exigência Técnica (22) 11/08/2014 (71) KUHN DO BRASIL S/A - IMPLEMENTOS AGRICOLAS (BR/RS)
<b>(21) BR 10 2014 024915-0 A2</b>	Código 6.1 - Exigência Técnica (22) 06/10/2014

---

(71) METADIL INDÚSTRIA E COMÉRCIO METALÚRGICA LTDA (BR/SP)

---

(21) BR 10 2015 003366-4 A2 Código 6.1 - Exigência Técnica  
(22) 13/02/2015  
(71) UNIVERSIDADE FEDERAL DE SANTA MARIA (BR/RS)

---

(21) BR 10 2015 015643-0 A2 Código 6.1 - Exigência Técnica  
(22) 26/06/2015  
(71) FPT MOTORENFORSCHUNG AG (CH)

---

(21) BR 10 2015 016233-2 A2 Código 6.1 - Exigência Técnica  
(22) 06/07/2015  
(71) RIETER INGOLSTADT GMBH (DE)

---

(21) BR 10 2015 016667-2 A2 Código 6.1 - Exigência Técnica  
(22) 10/07/2015  
(71) ALBEA SERVICES (FR)

---

(21) BR 10 2015 018151-5 A2 Código 6.1 - Exigência Técnica  
(22) 29/07/2015  
(71) LG ELECTRONICS INC. (KR)

---

(21) BR 10 2015 020216-4 A2 Código 6.1 - Exigência Técnica  
(22) 21/08/2015  
(71) VIPER INNOVATIONS LIMITED (GB)

---

(21) BR 10 2015 021518-5 A2 Código 6.1 - Exigência Técnica  
(22) 03/09/2015  
(71) ERBE ELEKTROMEDIZIN GMBH (DE)

---

(21) BR 10 2015 024691-9 A2 Código 6.1 - Exigência Técnica  
(22) 25/09/2015  
(71) ALBEA SERVICES (FR)

---

(21) BR 10 2015 027646-0 A2 Código 6.1 - Exigência Técnica  
(22) 30/10/2015  
(71) FMC TECHNOLOGIES DO BRASIL LTDA (BR/RJ)

---

(21) BR 10 2016 003724-7 A2 Código 6.1 - Exigência Técnica  
(22) 22/02/2016  
(71) DRAKA COMTEQ B.V. (PB)

<b>(21) BR 10 2019 013128-4 A2</b>	Código 6.1 - Exigência Técnica (22) 24/06/2019 (71) PETRÓLEO BRASILEIRO S.A. - PETROBRAS (BR/RJ) ; SERVIÇO NACIONAL DE APRENDIZAGEM INDUSTRIAL - SENAI (BR/RS)
<b>(21) BR 11 2012 004453-2 A8</b>	Código 6.1 - Exigência Técnica (22) 27/08/2010 (71) ARRAY BIOPHARMA, INC. (US)
<b>(21) BR 11 2013 027974-5 A2</b>	Código 6.1 - Exigência Técnica (22) 22/11/2011 (71) HUAWEI TECHNOLOGIES CO., LTD (CN)
<b>(21) BR 11 2013 029913-4 A2</b>	Código 6.1 - Exigência Técnica (22) 16/05/2012 (71) APPLE INC (US)
<b>(21) BR 11 2013 030743-9 A2</b>	Código 6.1 - Exigência Técnica (22) 27/07/2012 (71) SUN PATENT TRUST (US)
<b>(21) BR 11 2013 032630-1 A2</b>	Código 6.1 - Exigência Técnica (22) 29/06/2012 (71) CHUGAI SEIYAKU KABUSHIKI KAISHA (JP)
<b>(21) BR 11 2014 001143-5 A2</b>	Código 6.1 - Exigência Técnica (22) 18/07/2012 (71) DOG MICROSYSTEMS INC. (CA)
<b>(21) BR 11 2014 001999-1 A2</b>	Código 6.1 - Exigência Técnica (22) 26/07/2012 (71) RIGEL PHARMACEUTICALS INC (US)
<b>(21) BR 11 2014 012256-3 A2</b>	Código 6.1 - Exigência Técnica (22) 19/11/2012 (71) KONINKLIJKE PHILIPS N.V. (NL)
<b>(21) BR 11 2014 016672-2 A8</b>	Código 6.1 - Exigência Técnica (22) 07/01/2013 (71) THE SCRIPPS RESEARCH INSTITUTE (US) ; H. LUNDBECK A/S (DK)
<b>(21) BR 11 2014 017735-0 A2</b>	Código 6.1 - Exigência Técnica

---

	(22) 18/01/2013 (71) IDORSIA PHARMACEUTICALS LTD (CH)
<b>(21) BR 11 2014 017745-7 A8</b>	Código 6.1 - Exigência Técnica (22) 08/05/2014 (71) XIAOMI INC. (CN)
<b>(21) BR 11 2014 018378-3 A8</b>	Código 6.1 - Exigência Técnica (22) 25/01/2013 (71) VERTEX PHARMACEUTICALS Incorporated (US)
<b>(21) BR 11 2014 021148-5 A8</b>	Código 6.1 - Exigência Técnica (22) 28/02/2013 (71) CHEMOCENTRYX, INC (US)
<b>(21) BR 11 2014 030618-4 A2</b>	Código 6.1 - Exigência Técnica (22) 24/06/2013 (71) SEB S.A. (FR)
<b>(21) BR 11 2014 031360-1 A2</b>	Código 6.1 - Exigência Técnica (22) 13/06/2013 (71) TAISHO PHARMACEUTICAL CO., LTD. (JP)
<b>(21) BR 11 2014 032455-7 A2</b>	Código 6.1 - Exigência Técnica (22) 01/07/2013 (71) TORAY INDUSTRIES, INC. (JP)
<b>(21) BR 11 2014 032516-2 A2</b>	Código 6.1 - Exigência Técnica (22) 08/07/2013 (71) XIAOMI INC. (CN)
<b>(21) BR 11 2015 000069-0 A2</b>	Código 6.1 - Exigência Técnica (22) 10/09/2013 (71) MITSUBISHI CHEMICAL CORPORATION (JP)
<b>(21) BR 11 2015 000843-7 A2</b>	Código 6.1 - Exigência Técnica (22) 22/07/2013 (71) CARL ZEISS VISION INTERNATIONAL GMBH (DE) ; CARL ZEISS VISION INC. (US) ; CARL ZEISS VISION IRELAND LTD. (IE)
<b>(21) BR 11 2015 003320-2 A2</b>	Código 6.1 - Exigência Técnica (22) 26/07/2013

---

(71) ETHICON ENDO-SURGERY, INC. (US)

---

**(21) BR 11 2015 003686-4 A2** Código 6.1 - Exigência Técnica  
(22) 27/08/2013  
(71) SCIENTIST OF FORTUNE S.A. (LU)

---

**(21) BR 11 2015 003816-6 A2** Código 6.1 - Exigência Técnica  
(22) 21/08/2013  
(71) NEXEN GROUP, INC. (US)

---

**(21) BR 11 2015 004513-8 A2** Código 6.1 - Exigência Técnica  
(22) 15/03/2013  
(71) LALLEMAND HUNGARY LIQUIDITY MANAGEMENT LLC (HU)

---

**(21) BR 11 2015 004701-7 A2** Código 6.1 - Exigência Técnica  
(22) 05/09/2013  
(71) NOVOZYMES A/S (DK)

---

**(21) BR 11 2015 007731-5 A2** Código 6.1 - Exigência Técnica  
(22) 09/10/2012  
(71) H. LUNDBECK A/S (DK)

---

**(21) BR 11 2015 009211-0 A2** Código 6.1 - Exigência Técnica  
(22) 03/10/2013  
(71) OWENS-BROCKWAY GLASS CONTAINER INC. (US)

---

**(21) BR 11 2015 010104-6 A2** Código 6.1 - Exigência Técnica  
(22) 05/11/2013  
(71) DANISCO US INC. (US)

---

**(21) BR 11 2015 010145-3 A2** Código 6.1 - Exigência Técnica  
(22) 30/10/2013  
(71) CENTRO DE INMUNOLOGIA MOLECULAR (CU)

---

**(21) BR 11 2015 014071-8 A2** Código 6.1 - Exigência Técnica  
(22) 13/12/2013  
(71) TAE TECHNOLOGIES, INC. (US)

---

**(21) BR 11 2015 014344-0 A2** Código 6.1 - Exigência Técnica  
(22) 19/12/2013  
(71) ESSILOR INTERNATIONAL (FR)

---

<b>(21) BR 11 2015 015547-2 A2</b>	Código 6.1 - Exigência Técnica (22) 20/12/2013 (71) AMEDEO MAFFEI (IT)
<hr/>	
<b>(21) BR 11 2015 015948-6 A2</b>	Código 6.1 - Exigência Técnica (22) 09/01/2014 (71) TAKEDA PHARMACEUTICAL COMPANY LIMITED (JP)
<hr/>	
<b>(21) BR 11 2015 022191-2 A8</b>	Código 6.1 - Exigência Técnica (22) 14/03/2014 (71) SANOFI (FR) ; CELGENE CAR LLC (BM)
<hr/>	
<b>(21) BR 11 2015 022394-0 A2</b>	Código 6.1 - Exigência Técnica (22) 13/03/2014 (71) FOX SPORTS PRODUCTIONS, LLC (US)
<hr/>	
<b>(21) BR 11 2015 022943-3 A2</b>	Código 6.1 - Exigência Técnica (22) 13/03/2014 (71) MONSANTO TECHNOLOGY LLC (US)
<hr/>	
<b>(21) BR 11 2015 023160-8 A2</b>	Código 6.1 - Exigência Técnica (22) 11/03/2014 (71) FISHER CONTROLS INTERNATIONAL LLC (US)
<hr/>	
<b>(21) BR 11 2015 023786-0 A2</b>	Código 6.1 - Exigência Técnica (22) 14/03/2014 (71) THE DUN & BRADSTREET CORPORATION (US)
<hr/>	
<b>(21) BR 11 2015 027951-1 A8</b>	Código 6.1 - Exigência Técnica (22) 08/05/2014 (71) MERCK PATENT GMBH (DE)
<hr/>	
<b>(21) BR 11 2015 027978-3 A2</b>	Código 6.1 - Exigência Técnica (22) 03/04/2014 (71) ZTE CORPORATION (CN)
<hr/>	
<b>(21) BR 11 2015 029484-7 A2</b>	Código 6.1 - Exigência Técnica (22) 26/05/2014 (71) NATASHIA INGEMARSSON-MATZEN (DK)
<hr/>	
<b>(21) BR 11 2016 000570-8 A2</b>	Código 6.1 - Exigência Técnica (22) 08/07/2014

---

(71) BECTON, DICKINSON AND COMPANY (US)

---

**(21) BR 11 2016 000879-0 A2** Código 6.1 - Exigência Técnica  
(22) 15/07/2014  
(71) IVAYLO ILIEV (BG)

---

**(21) BR 11 2016 005014-2 A2** Código 6.1 - Exigência Técnica  
(22) 05/09/2014  
(71) PEUGEOT CITROEN AUTOMOBILES SA (FR)

---

**(21) BR 11 2016 005686-8 A2** Código 6.1 - Exigência Técnica  
(22) 08/05/2014  
(71) JOINT STOCK COMPANY AKME ENGINEERING (RU)

---

**(21) BR 11 2016 005965-4 A2** Código 6.1 - Exigência Técnica  
(22) 17/09/2014  
(71) SYNAPTIVE MEDICAL (BARBADOS) INC. (BB)

---

**(21) BR 11 2016 006612-0 A2** Código 6.1 - Exigência Técnica  
(22) 27/09/2013  
(71) HEWLETT-PACKARD DEVELOPMENT COMPANY, L.P. (US)

---

**(21) BR 11 2016 006675-8 A2** Código 6.1 - Exigência Técnica  
(22) 25/09/2014  
(71) STORA ENSO OYJ (FI)

---

**(21) BR 11 2016 007988-4 A2** Código 6.1 - Exigência Técnica  
(22) 13/10/2014  
(71) APLIX (FR)

---

**(21) BR 11 2016 010923-6 A2** Código 6.1 - Exigência Técnica  
(22) 13/11/2014  
(71) BAKER HUGHES INCORPORATED (US)

---

**(21) BR 11 2016 012116-3 A2** Código 6.1 - Exigência Técnica  
(22) 28/11/2013  
(71) SWINBURNE UNIVERSITY OF TECHNOLOGY (AU)

---

**(21) BR 11 2016 013926-7 A2** Código 6.1 - Exigência Técnica  
(22) 21/07/2014  
(71) SHANGHAI ETERNAL MACHINERY CO., LTD. (CN)



---

(21) BR 11 2016 014635-2 A2      Código 6.1 - Exigência Técnica  
(22) 18/12/2014  
(71) JOHNSON MATTHEY PUBLIC LIMITED COMPANY (GB)

---

(21) BR 11 2016 020398-4 A2      Código 6.1 - Exigência Técnica  
(22) 03/03/2015  
(71) LG ELECTRONICS INC. (KR)

---

(21) BR 11 2016 020648-7 A2      Código 6.1 - Exigência Técnica  
(22) 26/02/2015  
(71) DAIO PAPER CORPORATION (JP)

---

(21) BR 11 2016 023850-8 A2      Código 6.1 - Exigência Técnica  
(22) 10/04/2015  
(71) BASF SE (DE)

---

(21) BR 11 2016 024659-4 A2      Código 6.1 - Exigência Técnica  
(22) 18/06/2015  
(71) HALDOR TOPSØE A/S (DK)

---

(21) BR 11 2016 028666-9 A2      Código 6.1 - Exigência Técnica  
(22) 05/06/2015  
(71) ASCEM B.V. (NL)

---

(21) BR 11 2017 000292-2 A2      Código 6.1 - Exigência Técnica  
(22) 08/07/2015  
(71) VESUVIUS FRANCE SA (FR)

---

(21) BR 11 2017 005250-4 A2      Código 6.1 - Exigência Técnica  
(22) 25/09/2015  
(71) GPCP IP HOLDINGS LLC (US)

---

(21) BR 11 2017 007522-9 A2      Código 6.1 - Exigência Técnica  
(22) 16/09/2015  
(71) NV BEKAERT SA (BE)

---

(21) BR 11 2017 009594-7 A2      Código 6.1 - Exigência Técnica  
(22) 24/11/2015  
(71) BUCKMAN LABORATORIES INTERNATIONAL, INC (US)

---

(21) BR 11 2017 010522-5 A2      Código 6.1 - Exigência Técnica  
(22) 19/11/2015

---

(71) OPTINOSE AS (NO)

---

(21) BR 11 2017 013103-0 A2      Código 6.1 - Exigência Técnica  
(22) 17/12/2015  
(71) SEGNUT PTY LTD (AU)

---

(21) BR 11 2017 015575-3 A2      Código 6.1 - Exigência Técnica  
(22) 11/02/2016  
(71) PURAC BIOCHEM B.V. (NL)

---

(21) BR 11 2017 021408-3 A2      Código 6.1 - Exigência Técnica  
(22) 05/04/2016  
(71) BAYER CROPSCIENCE AKTIENGESELLSCHAFT (DE)

---

(21) BR 11 2017 025880-3 A2      Código 6.1 - Exigência Técnica  
(22) 05/06/2015  
(71) ASAP BREATHEASSIST PTY LTD (AU)

---

(21) BR 11 2017 027730-1 A2      Código 6.1 - Exigência Técnica  
(22) 01/09/2016  
(71) SUMITOMO CHEMICAL COMPANY, LIMITED (JP)

---

(21) BR 11 2017 027825-1 A2      Código 6.1 - Exigência Técnica  
(22) 24/06/2016  
(71) DAIKIN AMERICA, INC. (US)

---

(21) BR 11 2017 028158-9 A2      Código 6.1 - Exigência Técnica  
(22) 20/06/2016  
(71) SMC CORPORATION (JP)

---

(21) BR 11 2018 000919-9 A2      Código 6.1 - Exigência Técnica  
(22) 18/07/2016  
(71) CAMERON SOLUTIONS, INC. (US)

---

(21) BR 11 2018 001714-0 A2      Código 6.1 - Exigência Técnica  
(22) 18/05/2016  
(71) ALBANY INTERNATIONAL CORP. (US)

---

(21) BR 11 2018 001964-0 A2      Código 6.1 - Exigência Técnica  
(22) 15/07/2016  
(71) FMC CORPORATION (US)

---

<b>(21) BR 11 2018 005298-1 A2</b>	Código 6.1 - Exigência Técnica (22) 02/09/2016 (71) EVONIK OPERATIONS GMBH (DE)
<b>(21) BR 11 2018 006178-6 A2</b>	Código 6.1 - Exigência Técnica (22) 21/09/2016 (71) BAYER CROPSCIENCE AKTIENGESELLSCHAFT (DE)
<b>(21) BR 11 2018 007427-6 A2</b>	Código 6.1 - Exigência Técnica (22) 13/04/2016 (71) EVONIK OPERATIONS GMBH (DE)
<b>(21) BR 11 2018 008441-7 A2</b>	Código 6.1 - Exigência Técnica (22) 29/07/2016 (71) BOREALIS AG (AT) ; ISOVOLTAIC SOLINEX GMBH (AT)
<b>(21) BR 11 2018 008481-6 A2</b>	Código 6.1 - Exigência Técnica (22) 07/09/2016 (71) EXXONMOBIL CHEMICAL PATENTS INC. (US)
<b>(21) BR 11 2018 008817-0 A2</b>	Código 6.1 - Exigência Técnica (22) 28/10/2016 (71) ASK CHEMICALS LLC (US)
<b>(21) BR 11 2018 008951-6 A8</b>	Código 6.1 - Exigência Técnica (22) 01/11/2016 (71) AICHI STEEL CORPORATION (JP) ; TOKUSHIMA UNIVERSITY (JP)
<b>(21) BR 11 2018 009394-7 A8</b>	Código 6.1 - Exigência Técnica (22) 17/11/2016 (71) BOREALIS AG (AT)
<b>(21) BR 11 2018 009808-6 A8</b>	Código 6.1 - Exigência Técnica (22) 20/12/2016 (71) E. I. DU PONT DE NEMOURS AND COMPANY (US)
<b>(21) BR 11 2018 010081-1 A2</b>	Código 6.1 - Exigência Técnica (22) 17/11/2015 (71) TIMOTHY H. COOK (US) ; DAVID A. CAPOTOSTO (US)
<b>(21) BR 11 2018 011067-1 A2</b>	Código 6.1 - Exigência Técnica (22) 28/11/2016

---

(71) BASELL POLIOLEFINE ITALIA S.R.L. (IT)

---

**(21) BR 11 2018 011719-6 A2** Código 6.1 - Exigência Técnica  
 (22) 15/12/2016  
 (71) DOW GLOBAL TECHNOLOGIES LLC (US)

---

**(21) BR 11 2018 012025-1 A2** Código 6.1 - Exigência Técnica  
 (22) 13/12/2016  
 (71) VERSALIS S.P.A. (IT)

---

**(21) BR 11 2018 012027-8 A2** Código 6.1 - Exigência Técnica  
 (22) 13/12/2016  
 (71) VERSALIS S.P.A. (IT)

---

**(21) BR 11 2018 012825-2 A2** Código 6.1 - Exigência Técnica  
 (22) 22/12/2016  
 (71) SYNGENTA PARTICIPATIONS AG (CH)

---

**(21) BR 11 2018 017112-3 A2** Código 6.1 - Exigência Técnica  
 (22) 24/02/2016  
 (71) METSO MINERALS, INC. (FI)

---

**(21) BR 11 2021 002733-5 A2** Código 6.1 - Exigência Técnica  
 (22) 13/07/2020  
 (71) CASIO COMPUTER CO., LTD. (JP)

---

**(21) BR 11 2021 009576-4 A2** Código 6.1 - Exigência Técnica  
 (22) 24/12/2019  
 (71) UNICHARM CORPORATION (JP)

---

**(21) BR 11 2021 012718-6 A2** Código 6.1 - Exigência Técnica  
 (22) 27/12/2019  
 (71) SUNCOKE TECHNOLOGY AND DEVELOPMENT LLC (US)

---

**(21) BR 12 2019 026852-5 A2** Código 6.1 - Exigência Técnica  
 (22) 03/02/2014  
 (62) BR 11 2015 016930-9 03/02/2014  
 (71) SANOFI (FR)

---

**(21) BR 12 2020 018671-2 A2** Código 6.1 - Exigência Técnica  
 (22) 26/08/2013  
 (62) BR 11 2015 004552-9 26/08/2013

---

	(71) EVOGENE LTD. (IL)
--	------------------------

---

<b>(21) BR 12 2021 004043-5 A2</b>	Código 6.1 - Exigência Técnica (22) 03/01/2012 (62) BR 11 2013 017148-0 03/01/2012 (71) CURIS, INC. (US) ; GENENTECH, INC. (US)
------------------------------------	--

---

<b>(21) BR 12 2021 014170-3 A2</b>	Código 6.1 - Exigência Técnica (22) 18/08/2009 (62) PI 0912898-0 18/08/2009 (71) EVOGENE LTD. (IL)
------------------------------------	---

---

<b>(21) BR 12 2021 014172-0 A2</b>	Código 6.1 - Exigência Técnica (22) 18/08/2009 (62) PI 0912898-0 18/08/2009 (71) EVOGENE LTD. (IL)
------------------------------------	---

---

<b>(21) BR 12 2021 014175-4 A2</b>	Código 6.1 - Exigência Técnica (22) 18/08/2009 (62) PI 0912898-0 18/08/2009 (71) EVOGENE LTD. (IL)
------------------------------------	---

---

<b>(21) BR 12 2021 014193-2 A2</b>	Código 6.1 - Exigência Técnica (22) 18/08/2009 (62) PI 0912898-0 18/08/2009 (71) EVOGENE LTD. (IL)
------------------------------------	---

---

<b>(21) BR 12 2021 020474-8 A2</b>	Código 6.1 - Exigência Técnica (22) 31/08/2009 (62) PI 0918526-7 31/08/2009 (71) F. HOFFMANN-LA ROCHE AG (CH)
------------------------------------	--

---

<b>(21) BR 12 2021 020475-6 A2</b>	Código 6.1 - Exigência Técnica (22) 31/08/2009 (62) PI 0918526-7 31/08/2009 (71) F. HOFFMANN-LA ROCHE AG (CH)
------------------------------------	--

---

<b>(21) BR 12 2021 021616-9 A2</b>	Código 6.1 - Exigência Técnica (22) 07/03/2014 (62) BR 11 2015 022290-0 07/03/2014 (71) JANSSEN PHARMACEUTICA NV (BE)
------------------------------------	--

---

<b>(21) BR 20 2016 024961-4 U2</b>	Código 6.1 - Exigência Técnica (22) 25/10/2016 (71) VM PROMOÇÕES EQUESTRES LTDA - ME (BR/RJ)
<b>(21) BR 20 2016 026376-5 U2</b>	Código 6.1 - Exigência Técnica (22) 10/11/2016 (71) FUNDAÇÃO UNIVERSIDADE FEDERAL DE SÃO CARLOS (BR/SP)
<b>(21) BR 20 2020 026274-8 U2</b>	Código 6.1 - Exigência Técnica (22) 21/12/2020 (71) BERENICE LUCAS ALVARENGA (BR/MG)
<b>(21) BR 21 2017 014334-3 U2</b>	Código 6.1 - Exigência Técnica (22) 28/05/2015 (71) JOSÉ SATTAMINI JUNIOR (BR/RJ)
<b>(21) PI 0719438-2 A2</b>	Código 6.1 - Exigência Técnica (22) 25/09/2007 (71) Novartis AG (CH)
<b>(21) PI 0913577-4 A2</b>	Código 6.1 - Exigência Técnica (22) 22/05/2009 (71) ARGOS THERAPEUTICS, INC (US)
<b>(21) PI 1006896-1 A2</b>	Código 6.1 - Exigência Técnica (22) 28/01/2010 (71) NOVARTIS AG (CH)
<b>(21) PI 1105793-9 A2</b>	Código 6.1 - Exigência Técnica (22) 01/11/2011 (71) Universidade Federal do Paraná (BR/PR)

**Código 6.6.1 - Exigência Formal - art. 38 (I) da Lei 13.123/2015**

Informe se houve acesso ao patrimônio genético nacional, conforme o art. 38 (I) da Lei 13.123/2015. Para Declaração Positiva de Acesso, gerar uma Guia de Recolhimento da União (GRU) de código 264. Caso a exigência não seja cumprida em até 60 (sessenta) dias, será considerado pelo INPI que não houve acesso ao patrimônio genético nacional.

---

**(21) BR 10 2018 075159-0 A2** Código 6.6.1 - Exigência Formal - art. 38 (I) da Lei 13.123/2015  
(22) 05/12/2018  
(71) PAULO ROBERTO DE BRITTO PONCE LEÃO (BR)

---

**(21) BR 10 2018 075279-0 A2** Código 6.6.1 - Exigência Formal - art. 38 (I) da Lei 13.123/2015  
(22) 06/12/2018  
(71) ADEMAR TETSUO FURUKAWA (BR)

---

**(21) BR 20 2013 033679-9 U2** Código 6.6.1 - Exigência Formal - art. 38 (I) da Lei 13.123/2015  
(22) 27/12/2013  
(71) MARCOPOLO S.A (BR/RS)

**Código 6.7 - Outras Exigências**

Suspensão do andamento do pedido de patente para que seja feita a instrução regular do pedido de patente. O depositante poderá obter o parecer através do endereço eletrônico [www.inpi.gov.br](http://www.inpi.gov.br) - No Acesso rápido – Faça uma busca - Patente. Para acessar, cadastre-se no Portal do INPI e use login e senha. A não manifestação do depositante no prazo de 90 (noventa) dias desta data acarretará o arquivamento definitivo do pedido.

---

<b>(21) BR 10 2012 022714-2 A2</b>	Código 6.7 - Outras Exigências (22) 10/09/2012 (71) Cesar Missi Filho (BR/ES)
------------------------------------	---

---

<b>(21) BR 10 2012 032094-0 A2</b>	Código 6.7 - Outras Exigências (22) 14/12/2012 (71) MARCELO RAMOS CEPEDA MARQUES (BR/SP) ; VAGNER ALVES CARDOSO (BR/SP) Outras exigências.
------------------------------------	---

---

<b>(21) BR 11 2015 014778-0 A2</b>	Código 6.7 - Outras Exigências (22) 18/12/2013 (71) EVONIK OPERATIONS GMBH (DE)
------------------------------------	---

---

<b>(21) BR 11 2016 028230-2 A2</b>	Código 6.7 - Outras Exigências (22) 29/05/2015 (71) BORREGAARD AS (NO)
------------------------------------	--

---

<b>(21) BR 11 2018 015961-1 A2</b>	Código 6.7 - Outras Exigências (22) 06/02/2017 (71) CATEXEL LIMITED (GB)
------------------------------------	--

---

<b>(21) BR 11 2018 069542-4 A2</b>	Código 6.7 - Outras Exigências (22) 21/04/2017 (71) FIBERLEAN TECHNOLOGIES LIMITED (GB)
------------------------------------	---

---

<b>(21) BR 11 2019 002337-2 A2</b>	Código 6.7 - Outras Exigências (22) 08/02/2017 (71) BOSTIK, INC. (US)
------------------------------------	---

---

<b>(21) BR 11 2019 010263-9 A2</b>	Código 6.7 - Outras Exigências (22) 20/11/2017 (71) QED LABS INC (US)
------------------------------------	---



---

(21) BR 11 2019 010770-3 A2      Código 6.7 - Outras Exigências  
(22) 27/11/2017  
(71) BOSTIK, INC. (US)

---

(21) BR 11 2019 012942-1 A2      Código 6.7 - Outras Exigências  
(22) 15/12/2017  
(71) REPULPING TECHNOLOGY GMBH & CO. KG (DE)

### Código 6.9 - Publicação Anulada

Anulação da publicação da exigência por ter sido indevida.

---

**(21) BR 11 2015 006081-1 A2**

Código 6.9 - Publicação Anulada

(22) 09/09/2013

(71) KONINKLIJKE PHILIPS N.V. (NL)

Anulada a publicação código 6.21 na RPI nº 2571 de 14/04/2020 por ter sido indevida.

---

**(21) BR 11 2015 015477-8 A2**

Código 6.9 - Publicação Anulada

(22) 26/12/2013

(71) CRYSTALGENOMICS, INC. (KR)

Anulada a publicação código 6.7 na RPI nº 2653 de 09/11/2021 por ter sido indevida.

---

**(21) PI 1105132-9 A8**

Código 6.9 - Publicação Anulada

(22) 15/12/2011

(71) INSTITUTO DE PESQUISAS TECNOLÓGICAS DO EST.S.PAULO S/A IPT (BR/SP)

Anulada a publicação código 6.7 na RPI nº 2620 de 23/03/2021 por ter sido indevida.

**Código 6.21 - Exigência preliminar - pedidos com buscas realizadas por outros Escritórios de Patentes**

Suspensão do andamento do pedido de patente que, para instrução regular, aguardará o atendimento ou contestação das exigências formuladas. O depositante poderá obter o parecer através do endereço eletrônico [www.inpi.gov.br](http://www.inpi.gov.br) - Acesso rápido - Faça uma busca - Patente. Para acessar, cadastre-se no Portal do INPI e use login e senha. A não manifestação do depositante no prazo de 90 (noventa) dias desta data acarretará o arquivamento definitivo do pedido.

---

<b>(21) BR 11 2012 002426-4 A2</b>	Código 6.21 - Exigência preliminar - pedidos com buscas realizadas por outros Escritórios de Patentes (22) 05/08/2010 (51) D21H 21/24 (2006.01) (71) INTERNATIONAL PAPER COMPANY (US)
<b>(21) BR 11 2012 006304-9 A2</b>	Código 6.21 - Exigência preliminar - pedidos com buscas realizadas por outros Escritórios de Patentes (22) 23/09/2010 (51) H02G 1/06 (2006.01), H02G 9/02 (2006.01) (71) QUANTA ASSOCIATES L.P. (US)
<b>(21) BR 11 2013 024383-0 A2</b>	Código 6.21 - Exigência preliminar - pedidos com buscas realizadas por outros Escritórios de Patentes (22) 21/03/2012 (51) A61K 8/73 (2006.01), A61K 8/81 (2006.01), A61Q 5/06 (2006.01), A61Q 5/10 (2006.01), B01B 1/00 (2006.01), G01J 3/00 (2006.01), G01N 33/50 (2006.01), A61K 8/02 (2006.01), A45D 44/00 (2006.01), B01F 13/00 (2006.01), B65D 83/04 (2006.01), G01J 3/02 (2006.01), A45D 19/02 (2006.01), A45D 44/02 (2006.01), B01F 1/00 (2006.01) (71) COLORIGHT LTD. (IL)
<b>(21) BR 11 2015 025204-4 A2</b>	Código 6.21 - Exigência preliminar - pedidos com buscas realizadas por outros Escritórios de Patentes (22) 03/04/2014 (51) A61K 31/341 (2006.01) (71) scPharmaceuticals Inc. (US)

**Código 6.22 - Exigência preliminar - pedidos sem buscas realizadas por outros Escritórios de Patentes**

Suspensão do andamento do pedido de patente que, para instrução regular, aguardará o atendimento ou contestação das exigências formuladas. O depositante poderá obter o parecer através do endereço eletrônico [www.inpi.gov.br](http://www.inpi.gov.br) - Acesso rápido - Faça uma busca - Patente. Para acessar, cadastre-se no Portal do INPI e use login e senha. A não manifestação do depositante no prazo de 90 (noventa) dias desta data acarretará o arquivamento definitivo do pedido.

---

<b>(21) BR 10 2012 030377-9 A8</b>	Código 6.22 - Exigência preliminar - pedidos sem buscas realizadas por outros Escritórios de Patentes (22) 29/11/2012 (51) G08G 1/14 (2006.01) (71) TIAGO DA SILVA COUTO (BR/SP) ; JULIANO NERES SELVENCA (BR/SP)
<b>(21) BR 10 2013 010417-5 A2</b>	Código 6.22 - Exigência preliminar - pedidos sem buscas realizadas por outros Escritórios de Patentes (22) 29/04/2013 (51) A61K 31/573 (2006.01), A61K 31/57 (2006.01), A61P 17/06 (2006.01) (71) UNIVERSIDADE FEDERAL DE OURO PRETO (BR/MG) ; FUNDAÇÃO DE AMPARO À PESQUISA DO ESTADO DE MINAS GERAIS - FAPEMIG (BR/MG)
<b>(21) BR 10 2014 004070-6 A2</b>	Código 6.22 - Exigência preliminar - pedidos sem buscas realizadas por outros Escritórios de Patentes (22) 21/02/2014 (51) G06N 5/02 (2006.01) (71) UNIVERSIDADE TECNOLÓGICA FEDERAL DO PARANÁ (BR/PR)
<b>(21) BR 10 2014 004205-9 A2</b>	Código 6.22 - Exigência preliminar - pedidos sem buscas realizadas por outros Escritórios de Patentes (22) 21/02/2014 (51) G06F 3/0485 (2013.01), G06F 3/0362 (2013.01) (71) SAMSUNG ELETRÔNICA DA AMAZÔNIA LTDA. (BR/SP)
<b>(21) BR 10 2014 017792-2 A2</b>	Código 6.22 - Exigência preliminar - pedidos sem buscas realizadas por outros Escritórios de Patentes (22) 18/07/2014 (51) A45D 44/02 (2006.01), A47F 7/28 (2006.01) (71) FLÁVIO LOURENÇO BORBA (BR/SP)
<b>(21) BR 10 2014 020100-9 A2</b>	Código 6.22 - Exigência preliminar - pedidos sem buscas realizadas por outros

---

Escritórios de Patentes

(22) 13/08/2014

(51) B29C 45/76 (2006.01), B29C 45/17 (2006.01)

(71) PAULA LOPES SOMENSI (BR/RS) ; GUSTAVO SEBEM COLLE (BR/RS) ;

NELSON ALOISIO NEUMANN (BR/RS)

---

**(21) BR 10 2015 016807-1 A2**

Código 6.22 - Exigência preliminar - pedidos sem buscas realizadas por outros  
Escritórios de Patentes

(22) 14/07/2015

(51) H02M 3/335 (2006.01), H05B 33/08 (2020.01), H01S 5/042 (2006.01)

(71) CENTRO BRASILEIRO DE PESQUISAS FÍSICAS - CBPF (BR/RJ)

---

**(21) BR 10 2016 012659-2 A2**

Código 6.22 - Exigência preliminar - pedidos sem buscas realizadas por outros  
Escritórios de Patentes

(22) 02/06/2016

(51) F16B 37/14 (2006.01), G01G 19/08 (2006.01)

(71) JAIME SALVADOR LARINI (BR/PR)

**Código 6.23 - Exigência preliminar - pedidos com buscas realizadas por outros Escritórios de Patentes**

Suspensão do andamento do pedido de patente que, para instrução regular, aguardará o atendimento ou contestação das exigências formuladas. O depositante poderá obter o parecer através do endereço eletrônico [www.inpi.gov.br](http://www.inpi.gov.br) - Acesso rápido - Faça uma busca - Patente. Para acessar, cadastre-se no Portal do INPI e use login e senha. A não manifestação do depositante no prazo de 90 (noventa) dias desta data acarretará o arquivamento definitivo do pedido.

---

<b>(21) BR 10 2017 020723-4 A2</b>	Código 6.23 - Exigência preliminar - pedidos com buscas realizadas por outros Escritórios de Patentes (22) 27/09/2017 (51) A24C 5/356 (2006.01), B65G 65/23 (2006.01) (71) INTERNATIONAL TOBACCO MACHINERY POLAND SP. Z O.O. (PL)
<b>(21) BR 11 2018 013770-7 A2</b>	Código 6.23 - Exigência preliminar - pedidos com buscas realizadas por outros Escritórios de Patentes (22) 12/10/2017 (51) C13K 1/02 (2006.01), C12P 7/10 (2006.01), C12P 19/14 (2006.01) (71) NISSAN CHEMICAL INDUSTRIES LTD (JP)
<b>(21) BR 11 2018 017174-3 A2</b>	Código 6.23 - Exigência preliminar - pedidos com buscas realizadas por outros Escritórios de Patentes (22) 24/02/2017 (51) C07C 229/02 (2006.01), C07C 227/16 (2006.01), C07C 321/12 (2006.01), C07K 14/00 (2006.01), C07K 14/435 (2006.01), C07K 1/02 (2006.01) (71) AUCKLAND UNISERVICES LIMITED (NZ)
<b>(21) BR 11 2018 075498-6 A2</b>	Código 6.23 - Exigência preliminar - pedidos com buscas realizadas por outros Escritórios de Patentes (22) 09/06/2017 (51) A01B 69/04 (2006.01) (71) CNH INDUSTRIAL AMERICA LLC (US) ; AUTONOMOUS SOLUTIONS, INC. (US)
<b>(21) BR 11 2018 075803-5 A2</b>	Código 6.23 - Exigência preliminar - pedidos com buscas realizadas por outros Escritórios de Patentes (22) 03/08/2017 (51) C07C 269/04 (2006.01), C07C 271/20 (2006.01) (71) TAMINCO BVBA (BE)
<b>(21) BR 11 2019 000006-2 A2</b>	Código 6.23 - Exigência preliminar - pedidos com buscas realizadas por outros

---

	Escritórios de Patentes (22) 29/06/2017 (51) C07F 9/6533 (2006.01), C12N 15/113 (2010.01), A61K 31/7088 (2006.01), A61P 21/00 (2006.01) (71) SAREPTA THERAPEUTICS, INC. (US)
<b>(21) BR 11 2019 000989-2 A2</b>	Código 6.23 - Exigência preliminar - pedidos com buscas realizadas por outros Escritórios de Patentes (22) 27/09/2017 (51) C10G 29/20 (2006.01) (71) ECOLAB USA INC. (US)
<b>(21) BR 11 2019 001126-9 A2</b>	Código 6.23 - Exigência preliminar - pedidos com buscas realizadas por outros Escritórios de Patentes (22) 20/09/2017 (51) C10M 145/34 (2006.01) (71) KLÜBER LUBRICATION MÜNCHEN SE & CO. KG (DE)
<b>(21) BR 11 2019 001172-2 A2</b>	Código 6.23 - Exigência preliminar - pedidos com buscas realizadas por outros Escritórios de Patentes (22) 12/09/2017 (51) B01J 20/06 (2006.01), B01J 20/28 (2006.01), B01J 20/10 (2006.01), B01J 20/30 (2006.01), B01D 53/04 (2006.01) (71) CLARIANT CORPORATION (US)
<b>(21) BR 11 2019 001194-3 A2</b>	Código 6.23 - Exigência preliminar - pedidos com buscas realizadas por outros Escritórios de Patentes (22) 19/07/2017 (51) C10G 11/18 (2006.01), C10G 3/00 (2006.01), C10G 11/00 (2006.01), C10L 1/04 (2006.01) (71) ENSYN RENEWABLES, INC. (US)
<b>(21) BR 11 2019 001221-4 A2</b>	Código 6.23 - Exigência preliminar - pedidos com buscas realizadas por outros Escritórios de Patentes (22) 08/08/2017 (51) B01J 19/22 (2006.01), B01J 19/14 (2006.01) (71) KEMIRA OYJ (FI)
<b>(21) BR 11 2019 001556-6 A2</b>	Código 6.23 - Exigência preliminar - pedidos com buscas realizadas por outros Escritórios de Patentes (22) 14/08/2017 (51) C10L 5/14 (2006.01) (71) BINDING SOLUTIONS LIMITED (GB)

---

<b>(21) BR 11 2019 001733-0 A2</b>	Código 6.23 - Exigência preliminar - pedidos com buscas realizadas por outros Escritórios de Patentes (22) 02/08/2017 (51) C07C 29/132 (2006.01) (71) SHELL INTERNATIONALE RESEARCH MAATSCHAPPIJ B.V. (NL)
<b>(21) BR 11 2019 001881-6 A2</b>	Código 6.23 - Exigência preliminar - pedidos com buscas realizadas por outros Escritórios de Patentes (22) 04/08/2017 (51) B01J 37/03 (2006.01), B01J 21/04 (2006.01), B01J 23/44 (2006.01), B01D 53/94 (2006.01), B01J 35/00 (2006.01), B01J 35/04 (2006.01), B01J 35/10 (2006.01) (71) JOHNSON MATTHEY PUBLIC LIMITED COMPANY (GB)
<b>(21) BR 11 2019 001977-4 A2</b>	Código 6.23 - Exigência preliminar - pedidos com buscas realizadas por outros Escritórios de Patentes (22) 04/08/2017 (51) B01J 37/02 (2006.01), B01J 29/072 (2006.01), F01N 3/20 (2006.01), B01J 29/76 (2006.01), B01J 35/04 (2006.01) (71) BASF CORPORATION (US)
<b>(21) BR 11 2019 002053-5 A2</b>	Código 6.23 - Exigência preliminar - pedidos com buscas realizadas por outros Escritórios de Patentes (22) 03/08/2017 (51) C07C 29/14 (2006.01), C07C 31/135 (2006.01), C07C 33/14 (2006.01), C07C 45/54 (2006.01), C07C 47/21 (2006.01), C07C 47/32 (2006.01), C07C 49/21 (2006.01), C07C 53/134 (2006.01), C07C 57/02 (2006.01) (71) BASF SE (DE)
<b>(21) BR 11 2019 002111-6 A2</b>	Código 6.23 - Exigência preliminar - pedidos com buscas realizadas por outros Escritórios de Patentes (22) 04/08/2017 (51) B01J 29/06 (2006.01), C10G 35/00 (2006.01), B01J 21/04 (2006.01), B01J 21/12 (2006.01), B01J 37/00 (2006.01) (71) ALBEMARLE CORPORATION (US)
<b>(21) BR 11 2019 002199-0 A2</b>	Código 6.23 - Exigência preliminar - pedidos com buscas realizadas por outros Escritórios de Patentes (22) 04/08/2017 (51) C07C 69/732 (2006.01), C07C 69/734 (2006.01) (71) TAKASAGO INTERNATIONAL CORPORATION (JP)



<b>(21) BR 11 2019 002217-1 A2</b>	<p>Código 6.23 - Exigência preliminar - pedidos com buscas realizadas por outros Escritórios de Patentes</p> <p>(22) 02/08/2017</p> <p>(51) C10G 1/00 (2006.01), C10G 1/06 (2006.01), C10G 1/08 (2006.01), C10G 1/10 (2006.01)</p> <p>(71) SHELL INTERNATIONALE RESEARCH MAATSCHAPPIJ B.V. (NL)</p>
<b>(21) BR 11 2019 002319-4 A2</b>	<p>Código 6.23 - Exigência preliminar - pedidos com buscas realizadas por outros Escritórios de Patentes</p> <p>(22) 03/08/2017</p> <p>(51) C10J 3/26 (2006.01), C10J 3/72 (2006.01), C10J 3/74 (2006.01), C10J 3/82 (2006.01), C10K 3/00 (2006.01), C10J 3/52 (2006.01)</p> <p>(71) LEANDRO MINI (IT) ; ROBERTO RUGGERI (IT)</p>
<b>(21) BR 11 2019 002339-9 A2</b>	<p>Código 6.23 - Exigência preliminar - pedidos com buscas realizadas por outros Escritórios de Patentes</p> <p>(22) 04/08/2017</p> <p>(51) B01J 37/03 (2006.01), B01J 35/00 (2006.01), B01J 21/06 (2006.01), B01J 23/44 (2006.01), B01J 23/72 (2006.01), B01J 35/02 (2006.01), B01J 35/04 (2006.01), B01J 35/10 (2006.01), F01N 3/035 (2006.01)</p> <p>(71) JOHNSON MATTHEY PUBLIC LIMITED COMPANY (GB)</p>
<b>(21) BR 11 2019 002346-1 A2</b>	<p>Código 6.23 - Exigência preliminar - pedidos com buscas realizadas por outros Escritórios de Patentes</p> <p>(22) 08/08/2017</p> <p>(51) B01J 37/18 (2006.01), B01J 23/58 (2006.01), B01J 35/10 (2006.01), C01C 1/04 (2006.01)</p> <p>(71) TOKYO INSTITUTE OF TECHNOLOGY (JP) ; TSUBAME BHB CO., LTD. (JP)</p>
<b>(21) BR 11 2019 002515-4 A2</b>	<p>Código 6.23 - Exigência preliminar - pedidos com buscas realizadas por outros Escritórios de Patentes</p> <p>(22) 04/08/2017</p> <p>(51) C10L 1/32 (2006.01), B01F 3/08 (2006.01)</p> <p>(71) THE UNIVERSITY OF NEWCASTLE (AU)</p>
<b>(21) BR 11 2019 003264-9 A2</b>	<p>Código 6.23 - Exigência preliminar - pedidos com buscas realizadas por outros Escritórios de Patentes</p> <p>(22) 05/10/2017</p> <p>(51) A23L 7/122 (2016.01), A23L 7/191 (2016.01)</p> <p>(71) GENERAL MILLS, INC. (US)</p>
<b>(21) BR 11 2019 004087-0 A2</b>	<p>Código 6.23 - Exigência preliminar - pedidos com buscas realizadas por outros</p>

---

	Escritórios de Patentes (22) 20/10/2017 (51) A23L 23/10 (2016.01), A23P 10/28 (2016.01) (71) SOCIÉTÉ DES PRODUITS NESTLÉ S.A. (CH)
<b>(21) BR 11 2019 004093-5 A2</b>	Código 6.23 - Exigência preliminar - pedidos com buscas realizadas por outros Escritórios de Patentes (22) 20/10/2017 (51) A23D 9/00 (2006.01), A23D 9/05 (2006.01), A23L 27/26 (2016.01), A23L 23/10 (2016.01) (71) SOCIÉTÉ DES PRODUITS NESTLÉ S.A. (CH)
<b>(21) BR 11 2019 004891-0 A2</b>	Código 6.23 - Exigência preliminar - pedidos com buscas realizadas por outros Escritórios de Patentes (22) 05/10/2017 (51) A23C 9/00 (2006.01), A23C 19/00 (2006.01), A23C 19/076 (2006.01) (71) INTERCONTINENTAL GREAT BRANDS LLC (US)
<b>(21) BR 11 2019 005329-8 A2</b>	Código 6.23 - Exigência preliminar - pedidos com buscas realizadas por outros Escritórios de Patentes (22) 19/09/2017 (51) A23C 21/02 (2006.01), C07H 1/06 (2006.01), C07H 1/08 (2006.01) (71) PROLACTA BIOSCIENCE, INC. (US)
<b>(21) BR 11 2019 005473-1 A2</b>	Código 6.23 - Exigência preliminar - pedidos com buscas realizadas por outros Escritórios de Patentes (22) 20/09/2017 (51) A23L 5/42 (2016.01), A23L 2/58 (2006.01) (71) THE COCA-COLA COMPANY (US)
<b>(21) BR 11 2019 005669-6 A2</b>	Código 6.23 - Exigência preliminar - pedidos com buscas realizadas por outros Escritórios de Patentes (22) 25/09/2017 (51) A23L 33/155 (2016.01), A61K 31/59 (2006.01), A61K 31/593 (2006.01), A23L 33/17 (2016.01), A61K 38/17 (2006.01), C07K 14/435 (2006.01) (71) QUINCY BIOSCIENCE, LLC (US)
<b>(21) BR 11 2019 005716-1 A2</b>	Código 6.23 - Exigência preliminar - pedidos com buscas realizadas por outros Escritórios de Patentes (22) 06/10/2017 (51) A23J 1/12 (2006.01), C07H 1/06 (2006.01) (71) CARGILL, INCORPORATED (US)

---

<b>(21) BR 11 2019 005785-4 A2</b>	Código 6.23 - Exigência preliminar - pedidos com buscas realizadas por outros Escritórios de Patentes (22) 28/09/2017 (51) A23L 33/00 (2016.01) (71) SOCIÉTÉ DES PRODUITS NESTLÉ S.A. (CH)
<hr/>	
<b>(21) BR 11 2019 005877-0 A2</b>	Código 6.23 - Exigência preliminar - pedidos com buscas realizadas por outros Escritórios de Patentes (22) 04/10/2017 (51) A21B 5/02 (2006.01), A21B 1/48 (2006.01), A21B 1/28 (2006.01) (71) HAAS FOOD EQUIPMENT GMBH (AT)
<hr/>	
<b>(21) BR 11 2019 006026-0 A2</b>	Código 6.23 - Exigência preliminar - pedidos com buscas realizadas por outros Escritórios de Patentes (22) 04/10/2017 (51) A21B 5/02 (2006.01), A21B 1/48 (2006.01), A21B 1/28 (2006.01) (71) HAAS FOOD EQUIPMENT GMBH (AT)
<hr/>	
<b>(21) BR 11 2019 006204-1 A2</b>	Código 6.23 - Exigência preliminar - pedidos com buscas realizadas por outros Escritórios de Patentes (22) 23/10/2017 (51) A23L 27/30 (2016.01), A23L 5/20 (2016.01), A23L 2/74 (2006.01), A23L 2/04 (2006.01), A61K 36/42 (2006.01) (71) GUILIN GFS MONK FRUIT CORPORATION (CN)
<hr/>	
<b>(21) BR 11 2019 006267-0 A2</b>	Código 6.23 - Exigência preliminar - pedidos com buscas realizadas por outros Escritórios de Patentes (22) 28/09/2017 (51) A21B 1/24 (2006.01) (71) MECATHERM (FR)
<hr/>	
<b>(21) BR 11 2019 006341-2 A2</b>	Código 6.23 - Exigência preliminar - pedidos com buscas realizadas por outros Escritórios de Patentes (22) 13/10/2017 (51) A23L 33/00 (2016.01), A23C 9/20 (2006.01), A61K 31/702 (2006.01), A61K 31/7028 (2006.01), A23L 33/21 (2016.01) (71) MJN U.S. HOLDINGS LLC (US)
<hr/>	
<b>(21) BR 11 2019 006391-9 A2</b>	Código 6.23 - Exigência preliminar - pedidos com buscas realizadas por outros Escritórios de Patentes (22) 26/10/2017 (51) A23L 3/3472 (2006.01), A23B 4/00 (2006.01), A23L 13/40 (2016.01), A23L 17/00 (2016.01), A23L 17/40 (2016.01)

---

(71) TORAY INDUSTRIES, INC. (JP)

---

**(21) BR 11 2019 006737-0 A2** Código 6.23 - Exigência preliminar - pedidos com buscas realizadas por outros Escritórios de Patentes  
(22) 03/10/2017  
(51) A23C 3/02 (2006.01), A23C 9/20 (2006.01), A23L 2/38 (2021.01), A23L 2/46 (2006.01), A23L 3/02 (2006.01), A23L 3/16 (2006.01), A23L 3/22 (2006.01)  
(71) IMB INC. (US)

---

**(21) BR 11 2019 006878-3 A2** Código 6.23 - Exigência preliminar - pedidos com buscas realizadas por outros Escritórios de Patentes  
(22) 04/10/2017  
(51) A23D 9/00 (2006.01), A23D 9/007 (2006.01), A61K 8/92 (2006.01), H01B 3/20 (2006.01)  
(71) CARGILL, INCORPORATED (US)

---

**(21) BR 11 2019 007012-5 A2** Código 6.23 - Exigência preliminar - pedidos com buscas realizadas por outros Escritórios de Patentes  
(22) 27/09/2017  
(51) A23L 2/40 (2006.01), A23L 2/52 (2006.01), A23L 2/42 (2006.01)  
(71) CJ CHEILJEDANG CORPORATION (KR)

---

**(21) BR 11 2019 007017-6 A2** Código 6.23 - Exigência preliminar - pedidos com buscas realizadas por outros Escritórios de Patentes  
(22) 28/09/2017  
(51) C12G 3/02 (2019.01), C12G 3/08 (2006.01)  
(71) CJ CHEILJEDANG CORPORATION (KR)

---

**(21) BR 11 2019 007504-6 A2** Código 6.23 - Exigência preliminar - pedidos com buscas realizadas por outros Escritórios de Patentes  
(22) 13/10/2017  
(51) A23L 2/60 (2006.01), A23L 27/30 (2016.01), C12N 1/21 (2006.01)  
(71) CONAGEN INC. (US)

---

**(21) BR 11 2019 007534-8 A2** Código 6.23 - Exigência preliminar - pedidos com buscas realizadas por outros Escritórios de Patentes  
(22) 13/10/2017  
(51) A23L 29/212 (2016.01), A23L 29/219 (2016.01)  
(71) STICHTING WAGENINGEN RESEARCH (NL)

---

**(21) BR 11 2019 007712-0 A2** Código 6.23 - Exigência preliminar - pedidos com buscas realizadas por outros Escritórios de Patentes  
(22) 19/10/2017

---

	(51) C12C 3/08 (2006.01), C12C 3/10 (2006.01), C12C 5/02 (2006.01) (71) BARTH INNOVATIONS LIMITED (GB)
<b>(21) BR 11 2019 007891-6 A2</b>	Código 6.23 - Exigência preliminar - pedidos com buscas realizadas por outros Escritórios de Patentes (22) 19/10/2017 (51) A22C 13/02 (2006.01), A22C 13/00 (2006.01) (71) OBSHESTVO S OGRANICHENNOI OTVETSTVENNOSTYU "PROIZVODSTVENNO-KOMMERCHESKAYA FIRMA "ATLANTIS-PAK" (RU)
<b>(21) BR 11 2019 007949-1 A2</b>	Código 6.23 - Exigência preliminar - pedidos com buscas realizadas por outros Escritórios de Patentes (22) 17/10/2017 (51) A23L 15/00 (2016.01) (71) NISSIN FOODS HOLDINGS CO., LTD. (JP)
<b>(21) BR 11 2019 008037-6 A2</b>	Código 6.23 - Exigência preliminar - pedidos com buscas realizadas por outros Escritórios de Patentes (22) 23/10/2017 (51) A23C 19/05 (2006.01), A23C 19/08 (2006.01), A23C 19/14 (2006.01), A23J 3/08 (2006.01), A23L 33/16 (2016.01), B01F 3/20 (2006.01), B01F 3/22 (2006.01) (71) GLANBIA NUTRITIONALS (IRELAND) LTD. (IE)
<b>(21) BR 11 2019 008161-5 A2</b>	Código 6.23 - Exigência preliminar - pedidos com buscas realizadas por outros Escritórios de Patentes (22) 25/10/2017 (51) A23L 2/84 (2006.01), C12G 3/02 (2019.01), C12G 3/08 (2006.01) (71) YISSUM RESEARCH DEVELOPMENT COMPANY OF THE HEBREW UNIVERSITY OF JERUSALEM LTD. (IL)
<b>(21) BR 11 2019 008753-2 A2</b>	Código 6.23 - Exigência preliminar - pedidos com buscas realizadas por outros Escritórios de Patentes (22) 24/10/2017 (51) C12M 1/00 (2006.01), G01N 37/00 (2006.01), B01J 19/00 (2006.01) (71) NIPPON SHEET GLASS COMPANY, LIMITED (JP)
<b>(21) BR 11 2019 008979-9 A2</b>	Código 6.23 - Exigência preliminar - pedidos com buscas realizadas por outros Escritórios de Patentes (22) 18/10/2017 (51) A23K 10/30 (2016.01), A23K 10/12 (2016.01) (71) BOSKEIN NUTRITION LIMITED (CN)

---

**(21) BR 11 2019 010428-3 A2** Código 6.23 - Exigência preliminar - pedidos com buscas realizadas por outros Escritórios de Patentes  
 (22) 26/09/2017  
 (51) A23B 4/20 (2006.01), C07K 14/805 (2006.01)  
 (71) AVURE TECHNOLOGIES INCORPORATED (US)

---

**(21) BR 11 2019 010457-7 A2** Código 6.23 - Exigência preliminar - pedidos com buscas realizadas por outros Escritórios de Patentes  
 (22) 19/10/2017  
 (51) C12M 1/34 (2006.01), C12Q 1/02 (2006.01), G01N 21/17 (2006.01), G06T 7/00 (2017.01)  
 (71) SONY CORPORATION (JP)

---

**(21) BR 11 2019 016454-5 A2** Código 6.23 - Exigência preliminar - pedidos com buscas realizadas por outros Escritórios de Patentes  
 (22) 02/10/2017  
 (51) A21D 13/80 (2017.01), A23L 33/00 (2016.01), A23L 33/21 (2016.01), A23L 5/40 (2016.01)  
 (71) CUETARA, S.L. (ES)

---

**(21) BR 11 2019 017163-0 A2** Código 6.23 - Exigência preliminar - pedidos com buscas realizadas por outros Escritórios de Patentes  
 (22) 25/09/2017  
 (51) A21C 3/06 (2006.01), A21C 9/00 (2006.01), A21C 11/00 (2006.01), A21C 14/00 (2006.01), A21D 6/00 (2006.01), A21D 13/00 (2017.01)  
 (71) HEAT AND CONTROL, INC. (US)

**Código Ciência de Parecer****Código 7.1 - Conhecimento de Parecer Técnico**

Suspensa o andamento do pedido para que o depositante se manifeste, no prazo de 90 (noventa) dias desta data, quanto ao contido no parecer técnico. O parecer pode ser obtido através do endereço eletrônico [www.inpi.gov.br](http://www.inpi.gov.br) - No Acesso rápido – Faça uma busca - Patente. Para acessar, cadastre-se no Portal do INPI e use login e senha. A não manifestação ou a manifestação considerada improcedente acarretará a manutenção do posicionamento técnico anterior.

---

<b>(21) BR 10 2012 023219-7 A2</b>	Código 7.1 - Conhecimento de Parecer Técnico (22) 14/09/2012 (71) UNIVERSIDADE FEDERAL DE PERNAMBUCO - UFPE (BR/PE)
<b>(21) BR 10 2013 003227-1 A2</b>	Código 7.1 - Conhecimento de Parecer Técnico (22) 08/02/2013 (71) ALEXANDRE GALLO LOPES (BR/SP)
<b>(21) BR 10 2013 023374-9 A2</b>	Código 7.1 - Conhecimento de Parecer Técnico (22) 12/09/2013 (71) ASSOCIAÇÃO PARANAENSE DE CULTURA - APC (BR/PR)
<b>(21) BR 10 2013 027546-8 A2</b>	Código 7.1 - Conhecimento de Parecer Técnico (22) 25/10/2013 (71) EDISON PEREIRA DACHI (BR/RS)
<b>(21) BR 10 2013 029551-5 A8</b>	Código 7.1 - Conhecimento de Parecer Técnico (22) 18/11/2013 (71) CENTRO DE TECNOLOGIA DA INFORMAÇÃO RENATO ARCHER - CTI (BR/SP)
<b>(21) BR 10 2014 008618-8 A2</b>	Código 7.1 - Conhecimento de Parecer Técnico (22) 09/04/2014 (71) SAMSUNG ELETRÔNICA DA AMAZÔNIA LTDA. (BR/SP)
<b>(21) BR 10 2014 011717-2 A2</b>	Código 7.1 - Conhecimento de Parecer Técnico (22) 15/05/2014 (71) AGUEDO ARAGONES (BR/SC)
<b>(21) BR 10 2014 031518-7 A2</b>	Código 7.1 - Conhecimento de Parecer Técnico (22) 16/12/2014

---

	(71) SUPPORTCOMM S/A. (BR/SP)
--	-------------------------------

---

<b>(21) BR 10 2015 001531-3 A2</b>	Código 7.1 - Conhecimento de Parecer Técnico (22) 23/01/2015 (71) LUXION ILUMINAÇÃO INDÚSTRIA E COMÉRCIO LTDA. (BR/RS)
------------------------------------	--

---

<b>(21) BR 10 2015 005444-0 A2</b>	Código 7.1 - Conhecimento de Parecer Técnico (22) 11/03/2015 (71) MIRCA CHRISTINA DA SILVA BATISTA (BR/SP)
------------------------------------	--

---

<b>(21) BR 10 2015 006128-5 A2</b>	Código 7.1 - Conhecimento de Parecer Técnico (22) 19/03/2015 (71) CLAUDIO ROBERTO TEIXEIRA (BR/SP)
------------------------------------	--

---

<b>(21) BR 10 2015 011435-4 A2</b>	Código 7.1 - Conhecimento de Parecer Técnico (22) 19/05/2015 (71) MARI DENISE MORAES DE GÓES (BR/SP)
------------------------------------	--

---

<b>(21) BR 10 2015 011767-1 A2</b>	Código 7.1 - Conhecimento de Parecer Técnico (22) 21/05/2015 (71) ITW FLUIDS & HYGIENE SOLUTIONS LTDA. (BR/SP)
------------------------------------	--

---

<b>(21) BR 10 2015 021165-1 A2</b>	Código 7.1 - Conhecimento de Parecer Técnico (22) 01/09/2015 (71) UNIVERSIDADE FEDERAL DE ALAGOAS (BR/AL)
------------------------------------	---

---

<b>(21) BR 10 2015 022147-9 A2</b>	Código 7.1 - Conhecimento de Parecer Técnico (22) 09/09/2015 (71) A. GRINGS S.A. (BR/RS)
------------------------------------	--

---

<b>(21) BR 10 2015 024028-7 A2</b>	Código 7.1 - Conhecimento de Parecer Técnico (22) 17/09/2015 (71) FUNDAÇÃO UNIVERSIDADE DE CAXIAS DO SUL (BR/RS)
------------------------------------	--

---

<b>(21) BR 10 2015 026107-1 A8</b>	Código 7.1 - Conhecimento de Parecer Técnico (22) 14/10/2015 (66) BR 10 2015 003132-7 12/02/2015 (71) SAFE WATER BRASIL LTDA - EPP (BR/SP)
------------------------------------	---

---

<b>(21) BR 10 2015 026201-9 A2</b>	Código 7.1 - Conhecimento de Parecer Técnico (22) 18/09/2015 (71) INSTITUTO FEDERAL DE EDUCAÇÃO, CIÊNCIA E TECNOLOGIA DA
------------------------------------	--



---

BAHIA - IFBA (BR/BA)

---

**(21) BR 10 2015 029422-0 A2** Código 7.1 - Conhecimento de Parecer Técnico  
(22) 24/11/2015  
(71) DANIEL FRANCISCO DE SOUZA (BR/SP) ; PAULO ROBERTO NOGUEIRA CARVALHO (BR/SP)

---

**(21) BR 10 2015 030943-0 A2** Código 7.1 - Conhecimento de Parecer Técnico  
(22) 10/12/2015  
(71) UNIVERSIDADE FEDERAL DE ALAGOAS (BR/AL)

---

**(21) BR 10 2015 032610-6 A2** Código 7.1 - Conhecimento de Parecer Técnico  
(22) 17/12/2015  
(71) UNIVERSIDADE FEDERAL DA BAHIA (BR/BA)

---

**(21) BR 10 2016 008885-2 A2** Código 7.1 - Conhecimento de Parecer Técnico  
(22) 20/04/2016  
(71) JAIR NEGRINI (BR/SP)

---

**(21) BR 10 2016 012858-7 A2** Código 7.1 - Conhecimento de Parecer Técnico  
(22) 06/06/2016  
(71) FLUIR ENGENHARIA LTDA-EPP (BR/ES)

---

**(21) BR 10 2016 015976-8 A2** Código 7.1 - Conhecimento de Parecer Técnico  
(22) 08/07/2016  
(71) DEERE & COMPANY (US)

---

**(21) BR 10 2016 017229-2 A2** Código 7.1 - Conhecimento de Parecer Técnico  
(22) 25/07/2016  
(71) DANIEL FRANCISCO DE SOUZA (BR/SP) ; ANDRÉ LIMONTA CARVALHO (BR/SP)

---

**(21) BR 10 2016 019483-0 A2** Código 7.1 - Conhecimento de Parecer Técnico  
(22) 24/08/2016  
(71) JOEL CAPONI PARISE (BR/RS)

---

**(21) BR 10 2016 024465-0 A2** Código 7.1 - Conhecimento de Parecer Técnico  
(22) 20/10/2016  
(71) UNIVERSIDADE FEDERAL DA PARAIBA (BR/PB)

---

**(21) BR 10 2016 024924-4 A2** Código 7.1 - Conhecimento de Parecer Técnico  
(22) 25/10/2016

---

(71) LAERTE JOSE BERTOTTO (BR/RS)

---

**(21) BR 10 2017 008998-3 A2** Código 7.1 - Conhecimento de Parecer Técnico  
(22) 28/04/2017  
(71) HYPERA S.A. (BR/SP)

---

**(21) BR 10 2017 009385-9 A2** Código 7.1 - Conhecimento de Parecer Técnico  
(22) 04/05/2017  
(71) UNIVERSIDADE FEDERAL DO MARANHÃO (BR/MA)

---

**(21) BR 10 2017 009401-4 A2** Código 7.1 - Conhecimento de Parecer Técnico  
(22) 04/05/2017  
(71) FREDERICO AUGUSTO GUIMARÃES CARNEIRO (BR/MG)

---

**(21) BR 10 2017 009884-2 A2** Código 7.1 - Conhecimento de Parecer Técnico  
(22) 11/05/2017  
(71) BIOXXI SERVIÇOS DE ESTERILIZAÇÃO LTDA. (BR/RJ)

---

**(21) BR 10 2017 011593-3 A2** Código 7.1 - Conhecimento de Parecer Técnico  
(22) 01/06/2017  
(71) UNIVERSIDADE ESTADUAL DO OESTE DO PARANÁ - UNIOESTE  
(BR/PR)

---

**(21) BR 10 2017 027860-3 A2** Código 7.1 - Conhecimento de Parecer Técnico  
(22) 22/12/2017  
(71) ATSUKO NAKAGAMI CETL (BR/SP)

---

**(21) BR 10 2018 014191-0 A2** Código 7.1 - Conhecimento de Parecer Técnico  
(22) 11/07/2018  
(71) ANTONIO PEDRO LOURENÇO (BR/SP)

---

**(21) BR 10 2018 068306-3 A2** Código 7.1 - Conhecimento de Parecer Técnico  
(22) 10/09/2018  
(71) SOLUÇÃO E TECNOLOGIA LTDA ME (BR/ES)

---

**(21) BR 10 2018 069887-7 A2** Código 7.1 - Conhecimento de Parecer Técnico  
(22) 27/09/2018  
(71) ANTONIO PEDRO LOURENÇO (BR/SP)

---

**(21) BR 10 2018 072438-0 A2** Código 7.1 - Conhecimento de Parecer Técnico  
(22) 31/10/2018  
(71) MASTERCARD INTERNATIONAL INCORPORATED (US)

---

<b>(21) BR 10 2019 017134-0 A2</b>	Código 7.1 - Conhecimento de Parecer Técnico (22) 16/08/2019 (71) AGRO UP AGRICULTURA E AGROINDUSTRIA LTDA (BR/PR)
<hr/>	
<b>(21) BR 10 2019 023083-5 A2</b>	Código 7.1 - Conhecimento de Parecer Técnico (22) 01/11/2019 (71) AGROTATIL PESQUISA E DESENVOLVIMENTO LTDA (BR/PR)
<hr/>	
<b>(21) BR 10 2019 024989-7 A2</b>	Código 7.1 - Conhecimento de Parecer Técnico (22) 27/11/2019 (71) LUIZ FERNANDO GRESPAN RENZO (BR/SP)
<hr/>	
<b>(21) BR 10 2020 006327-8 A2</b>	Código 7.1 - Conhecimento de Parecer Técnico (22) 29/03/2020 (71) MK CONSTRUTORA E PAISAGISMO EIRELI-ME (BR/GO)
<hr/>	
<b>(21) BR 10 2021 004207-9 A2</b>	Código 7.1 - Conhecimento de Parecer Técnico (22) 05/03/2021 (71) LEO KRAKOWIAK (BR/SP) ; AMANDIO GOMES DAS NEVES MONTEIRO (BR/SP)
<hr/>	
<b>(21) BR 10 2021 011669-2 A2</b>	Código 7.1 - Conhecimento de Parecer Técnico (22) 16/06/2021 (71) INTERNATIONAL PAPER COMPANY (US)
<hr/>	
<b>(21) BR 10 2021 012067-3 A2</b>	Código 7.1 - Conhecimento de Parecer Técnico (22) 18/06/2021 (71) ULYSSES AMORIM DE OLIVEIRA (BR/SP)
<hr/>	
<b>(21) BR 11 2012 007944-1 A2</b>	Código 7.1 - Conhecimento de Parecer Técnico (22) 06/10/2010 (71) TETRAHEDRON (FR)
<hr/>	
<b>(21) BR 11 2012 027567-4 A2</b>	Código 7.1 - Conhecimento de Parecer Técnico (22) 15/04/2011 (71) NEC CORPORATION (JP)
<hr/>	
<b>(21) BR 11 2013 007023-4 A2</b>	Código 7.1 - Conhecimento de Parecer Técnico (22) 28/09/2011 (71) SAMSUNG ELECTRONICS CO., LTD. (KR)

---

<b>(21) BR 11 2013 012184-0 A2</b>	Código 7.1 - Conhecimento de Parecer Técnico (22) 16/11/2011 (71) PROVIMI NORTH AMERICA, INC (US)
<hr/>	
<b>(21) BR 11 2013 016845-5 A2</b>	Código 7.1 - Conhecimento de Parecer Técnico (22) 19/12/2011 (71) DOW AGROSCIENCES LLC (US)
<hr/>	
<b>(21) BR 11 2014 003214-9 A2</b>	Código 7.1 - Conhecimento de Parecer Técnico (22) 10/08/2012 (71) INTELLIKINE, LLC (US)
<hr/>	
<b>(21) BR 11 2014 003769-8 A8</b>	Código 7.1 - Conhecimento de Parecer Técnico (22) 21/08/2012 (71) ROCHE GLYCART AG (CH)
<hr/>	
<b>(21) BR 11 2014 011654-7 A2</b>	Código 7.1 - Conhecimento de Parecer Técnico (22) 16/11/2012 (71) MICROSOFT TECHNOLOGY LICENSING, LLC (US)
<hr/>	
<b>(21) BR 11 2014 011745-4 A2</b>	Código 7.1 - Conhecimento de Parecer Técnico (22) 19/11/2012 (71) DIURNAL LIMITED (GB)
<hr/>	
<b>(21) BR 11 2014 013591-6 A2</b>	Código 7.1 - Conhecimento de Parecer Técnico (22) 13/03/2013 (71) MALAYSIAN PALM OIL BOARD (MY)
<hr/>	
<b>(21) BR 11 2014 013757-9 A2</b>	Código 7.1 - Conhecimento de Parecer Técnico (22) 07/12/2012 (71) METABOLIC PHARMACEUTICALS PTY LTD (AU)
<hr/>	
<b>(21) BR 11 2014 015898-3 A2</b>	Código 7.1 - Conhecimento de Parecer Técnico (22) 30/12/2011 (71) UNITED BIOMEDICAL, INC. (US)
<hr/>	
<b>(21) BR 11 2014 018199-3 A8</b>	Código 7.1 - Conhecimento de Parecer Técnico (22) 25/01/2013 (71) H. LUNDBECK A/S (DK)
<hr/>	
<b>(21) BR 11 2014 019185-9 A8</b>	Código 7.1 - Conhecimento de Parecer Técnico (22) 29/01/2013

---

(71) BAKER HUGHES INCORPORATED (US)

---

**(21) BR 11 2014 019190-5 A8** Código 7.1 - Conhecimento de Parecer Técnico  
(22) 31/01/2013  
(71) BAKER HUGHES INCORPORATED (US)

---

**(21) BR 11 2014 019704-0 A8** Código 7.1 - Conhecimento de Parecer Técnico  
(22) 08/02/2013  
(71) University of Kansas (US)

---

**(21) BR 11 2014 030997-3 A2** Código 7.1 - Conhecimento de Parecer Técnico  
(22) 29/05/2013  
(71) SCANIA CV AB (SE)

---

**(21) BR 11 2014 032693-2 A2** Código 7.1 - Conhecimento de Parecer Técnico  
(22) 19/06/2013  
(71) ETHICON ENDO-SURGERY, INC. (US)

---

**(21) BR 11 2015 001587-5 A2** Código 7.1 - Conhecimento de Parecer Técnico  
(22) 23/07/2013  
(71) DOW AGROSCIENCES LLC (US)

---

**(21) BR 11 2015 002799-7 A8** Código 7.1 - Conhecimento de Parecer Técnico  
(22) 12/08/2013  
(71) THE CLIMATE CORPORATION (US)

---

**(21) BR 11 2015 002918-3 A2** Código 7.1 - Conhecimento de Parecer Técnico  
(22) 08/08/2013  
(71) DOW AGROSCIENCES LLC (US)

---

**(21) BR 11 2015 003049-1 A8** Código 7.1 - Conhecimento de Parecer Técnico  
(22) 26/07/2013  
(71) ZTE CORPORATION (CN)

---

**(21) BR 11 2015 004507-3 A2** Código 7.1 - Conhecimento de Parecer Técnico  
(22) 30/08/2013  
(71) RICOH COMPANY, LTD. (JP)

---

**(21) BR 11 2015 011445-8 A2** Código 7.1 - Conhecimento de Parecer Técnico  
(22) 21/10/2013  
(71) MASTERCARD INTERNATIONAL INCORPORATED (US)

<b>(21) BR 11 2015 014726-7 A2</b>	Código 7.1 - Conhecimento de Parecer Técnico (22) 17/12/2013 (71) PREMIUM ELECTRONIC CO. LTD. (HK)
<b>(21) BR 11 2015 019008-1 A2</b>	Código 7.1 - Conhecimento de Parecer Técnico (22) 12/02/2014 (71) ESSILOR INTERNATIONAL (FR)
<b>(21) BR 11 2015 022812-7 A8</b>	Código 7.1 - Conhecimento de Parecer Técnico (22) 13/03/2014 (71) WIX.COM LTD. (IL)
<b>(21) BR 11 2015 022907-7 A8</b>	Código 7.1 - Conhecimento de Parecer Técnico (22) 14/03/2014 (71) GENZYME CORPORATION (US)
<b>(21) BR 11 2015 025996-0 A2</b>	Código 7.1 - Conhecimento de Parecer Técnico (22) 28/03/2014 (71) NISSAN MOTOR CO., LTD. (JP)
<b>(21) BR 11 2015 026421-2 A2</b>	Código 7.1 - Conhecimento de Parecer Técnico (22) 19/03/2015 (71) AKTSIONERNOE OBSHCHESTVO "NPO "STREAMER" (RU)
<b>(21) BR 11 2015 026925-7 A2</b>	Código 7.1 - Conhecimento de Parecer Técnico (22) 21/02/2014 (71) QUIISK, INC. (US)
<b>(21) BR 11 2015 028413-2 A2</b>	Código 7.1 - Conhecimento de Parecer Técnico (22) 19/05/2014 (71) MICROSOFT TECHNOLOGY LICENSING, LLC (US)
<b>(21) BR 11 2015 032529-7 A2</b>	Código 7.1 - Conhecimento de Parecer Técnico (22) 27/08/2014 (71) AIHOL CORPORATION (US)
<b>(21) BR 11 2015 032921-7 A8</b>	Código 7.1 - Conhecimento de Parecer Técnico (22) 03/07/2014 (71) KARYOPHARM THERAPEUTICS, INC. (US)
<b>(21) BR 11 2016 009335-6 A2</b>	Código 7.1 - Conhecimento de Parecer Técnico (22) 15/10/2014

---

(71) BAKER HUGHES INCORPORATED (US)

---

**(21) BR 11 2016 011298-9 A2** Código 7.1 - Conhecimento de Parecer Técnico  
 (22) 09/09/2014  
 (71) POLYPLASTICS CO., LTD., (JP)

---

**(21) BR 11 2016 012529-0 A2** Código 7.1 - Conhecimento de Parecer Técnico  
 (22) 09/12/2014  
 (71) MOMENTIVE PERFORMANCE MATERIALS INC. (US)

---

**(21) BR 11 2016 013465-6 A2** Código 7.1 - Conhecimento de Parecer Técnico  
 (22) 05/12/2014  
 (71) BASF SE (DE)

---

**(21) BR 11 2016 014102-4 A2** Código 7.1 - Conhecimento de Parecer Técnico  
 (22) 11/12/2014  
 (71) COVESTRO LLC (US) ; ECOLAB USA INC (US)

---

**(21) BR 11 2016 014557-7 A2** Código 7.1 - Conhecimento de Parecer Técnico  
 (22) 17/12/2014  
 (71) TOTAL MARKETING SERVICES (FR)

---

**(21) BR 11 2016 018572-2 A2** Código 7.1 - Conhecimento de Parecer Técnico  
 (22) 09/02/2015  
 (71) QUALCOMM INCORPORATED (US)

---

**(21) BR 11 2016 022112-5 A2** Código 7.1 - Conhecimento de Parecer Técnico  
 (22) 18/03/2015  
 (71) KIMBERLY-CLARK WORLDWIDE, INC. (US)

---

**(21) BR 11 2016 023475-8 A2** Código 7.1 - Conhecimento de Parecer Técnico  
 (22) 08/04/2015  
 (71) GREINER BIO-ONE GMBH (AT)

---

**(21) BR 11 2016 028327-9 A2** Código 7.1 - Conhecimento de Parecer Técnico  
 (22) 28/05/2015  
 (71) OFFICINE MACCAFERRI ITALIA S.R.L. (IT)

---

**(21) BR 11 2016 028364-3 A2** Código 7.1 - Conhecimento de Parecer Técnico  
 (22) 27/05/2015  
 (71) KOPPERS PERFORMANCE CHEMICALS INC. (US)

---

(21) BR 11 2017 000872-6 A2      Código 7.1 - Conhecimento de Parecer Técnico  
 (22) 13/07/2015  
 (71) VERTELLUS HOLDINGS LLC (US)

---

(21) BR 11 2017 001065-8 A2      Código 7.1 - Conhecimento de Parecer Técnico  
 (22) 30/07/2015  
 (71) ZEON CORPORATION (JP)

---

(21) BR 11 2017 001233-2 A2      Código 7.1 - Conhecimento de Parecer Técnico  
 (22) 12/08/2015  
 (71) PHILIP MORRIS PRODUCTS S.A. (CH)

---

(21) BR 11 2017 007841-4 A2      Código 7.1 - Conhecimento de Parecer Técnico  
 (22) 20/10/2015  
 (71) THE GENERAL HOSPITAL CORPORATION (US)

---

(21) BR 11 2017 013847-6 A2      Código 7.1 - Conhecimento de Parecer Técnico  
 (22) 31/12/2014  
 (71) ESSILOR INTERNATIONAL (FR)

---

(21) BR 11 2017 014259-7 A2      Código 7.1 - Conhecimento de Parecer Técnico  
 (22) 24/12/2015  
 (71) L'OREAL (FR) ; SEB S.A. (FR)

---

(21) BR 11 2017 015205-3 A2      Código 7.1 - Conhecimento de Parecer Técnico  
 (22) 15/01/2016  
 (71) DSM IP ASSETS B.V. (NL)

---

(21) BR 11 2017 015211-8 A2      Código 7.1 - Conhecimento de Parecer Técnico  
 (22) 15/01/2016  
 (71) DSM IP ASSETS B.V. (NL)

---

(21) BR 11 2017 015212-6 A2      Código 7.1 - Conhecimento de Parecer Técnico  
 (22) 15/01/2016  
 (71) DSM IP ASSETS B.V. (NL)

---

(21) BR 11 2017 018283-1 A2      Código 7.1 - Conhecimento de Parecer Técnico  
 (22) 17/03/2016  
 (71) ECOLAB USA INC. (US)

---

(21) BR 11 2017 018828-7 A2      Código 7.1 - Conhecimento de Parecer Técnico  
 (22) 27/04/2017



---

(71) CAREGEN CO., LTD. (KR)

---

**(21) BR 11 2017 022413-5 A2** Código 7.1 - Conhecimento de Parecer Técnico  
(22) 05/06/2015  
(71) EXXONMOBIL CHEMICAL PATENTS INC. (US)

---

**(21) BR 11 2017 022520-4 A2** Código 7.1 - Conhecimento de Parecer Técnico  
(22) 21/04/2016  
(71) UNIVATION TECHNOLOGIES, LLC (US)

---

**(21) BR 11 2018 002821-5 A2** Código 7.1 - Conhecimento de Parecer Técnico  
(22) 28/07/2016  
(71) MOMENTIVE PERFORMANCE MATERIALS INC. (US)

---

**(21) BR 11 2018 002850-9 A2** Código 7.1 - Conhecimento de Parecer Técnico  
(22) 15/08/2016  
(71) FUCHS PETROLUB SE (DE)

---

**(21) BR 11 2018 006069-0 A2** Código 7.1 - Conhecimento de Parecer Técnico  
(22) 28/09/2016  
(71) ASCEND PERFORMANCE MATERIALS OPERATIONS LLC (US)

---

**(21) BR 11 2018 006566-8 A2** Código 7.1 - Conhecimento de Parecer Técnico  
(22) 28/09/2016  
(71) ADA FOUNDATION (US)

---

**(21) BR 11 2018 008756-4 A2** Código 7.1 - Conhecimento de Parecer Técnico  
(22) 02/11/2016  
(71) BRASKEM AMERICA, INC. (US)

---

**(21) BR 11 2018 010719-0 A8** Código 7.1 - Conhecimento de Parecer Técnico  
(22) 29/11/2016  
(71) MITSUI CHEMICALS, INC. (JP)

---

**(21) BR 11 2018 011608-4 A2** Código 7.1 - Conhecimento de Parecer Técnico  
(22) 30/11/2016  
(71) BASF COATINGS GMBH (DE)

---

**(21) BR 11 2018 011675-0 A2** Código 7.1 - Conhecimento de Parecer Técnico  
(22) 15/11/2016  
(71) NOVA CHEMICALS (INTERNATIONAL) S.A. (CH)

---

<b>(21) BR 11 2018 011688-2 A2</b>	Código 7.1 - Conhecimento de Parecer Técnico (22) 07/12/2016 (71) KEMIRA OYJ (FI)
<hr/>	
<b>(21) BR 11 2018 011787-0 A2</b>	Código 7.1 - Conhecimento de Parecer Técnico (22) 17/11/2016 (71) NOVA CHEMICALS (INTERNATIONAL) S.A. (CH)
<hr/>	
<b>(21) BR 11 2018 012697-7 A2</b>	Código 7.1 - Conhecimento de Parecer Técnico (22) 21/12/2016 (71) EVONIK OPERATIONS GMBH (DE)
<hr/>	
<b>(21) BR 11 2018 074171-0 A2</b>	Código 7.1 - Conhecimento de Parecer Técnico (22) 08/05/2017 (71) KARL LEIBINGER MEDIZINTECHNIK GMBH & CO. KG (DE)
<hr/>	
<b>(21) BR 11 2018 074925-7 A2</b>	Código 7.1 - Conhecimento de Parecer Técnico (22) 22/05/2017 (71) CENTURION MEDICAL PRODUCTS CORPORATION (US)
<hr/>	
<b>(21) BR 11 2019 026192-3 A2</b>	Código 7.1 - Conhecimento de Parecer Técnico (22) 11/06/2018 (71) INVENTPRISE, LLC (US)
<hr/>	
<b>(21) BR 11 2020 003737-0 A2</b>	Código 7.1 - Conhecimento de Parecer Técnico (22) 30/08/2018 (71) NOVARTIS AG (CH)
<hr/>	
<b>(21) BR 11 2020 005625-1 A2</b>	Código 7.1 - Conhecimento de Parecer Técnico (22) 20/09/2018 (71) VIVORYON THERAPEUTICS N.V. (DE)
<hr/>	
<b>(21) BR 11 2021 002335-6 A2</b>	Código 7.1 - Conhecimento de Parecer Técnico (22) 08/08/2019 (71) LG ELECTRONICS INC. (KR)
<hr/>	
<b>(21) BR 11 2021 004749-2 A2</b>	Código 7.1 - Conhecimento de Parecer Técnico (22) 21/08/2019 (71) TOKUYAMA DENTAL CORPORATION (JP)
<hr/>	
<b>(21) BR 11 2021 006971-2 A2</b>	Código 7.1 - Conhecimento de Parecer Técnico (22) 11/11/2019

---

(71) ALFA LAVAL CORPORATE AB (SE)

---

**(21) BR 12 2015 021034-8 A2** Código 7.1 - Conhecimento de Parecer Técnico  
(22) 27/04/2011  
(62) BR 11 2012 019257-4 27/04/2011  
(71) NEC CORPORATION (JP)

---

**(21) BR 12 2015 021035-6 A2** Código 7.1 - Conhecimento de Parecer Técnico  
(22) 27/04/2011  
(62) BR 11 2012 019257-4 27/04/2011  
(71) NEC CORPORATION (JP)

---

**(21) BR 12 2016 006458-1 A2** Código 7.1 - Conhecimento de Parecer Técnico  
(22) 27/04/2011  
(62) BR 11 2012 019257-4 27/04/2011  
(71) NEC CORPORATION (JP)

---

**(21) BR 12 2016 006460-3 A2** Código 7.1 - Conhecimento de Parecer Técnico  
(22) 27/04/2011  
(62) BR 11 2012 019257-4 27/04/2011  
(71) NEC CORPORATION (JP)

---

**(21) BR 12 2016 006463-8 A2** Código 7.1 - Conhecimento de Parecer Técnico  
(22) 27/04/2011  
(62) BR 11 2012 019257-4 27/04/2011  
(71) NEC CORPORATION (JP)

---

**(21) BR 12 2016 006464-6 A2** Código 7.1 - Conhecimento de Parecer Técnico  
(22) 27/04/2011  
(62) BR 11 2012 019257-4 27/04/2011  
(71) NEC CORPORATION (JP)

---

**(21) BR 12 2020 011490-8 A2** Código 7.1 - Conhecimento de Parecer Técnico  
(22) 07/05/2014  
(62) BR 11 2015 027963-5 07/05/2014  
(71) BIO BLAST PHARMA LTD. (IL)

---

**(21) BR 12 2020 014643-5 A2** Código 7.1 - Conhecimento de Parecer Técnico  
(22) 06/10/2017  
(62) BR 11 2019 006987-9 06/10/2017  
(71) ORIC PHARMACEUTICALS, INC. (US)

---

(21) BR 12 2021 001571-6 A2      Código 7.1 - Conhecimento de Parecer Técnico  
(22) 06/02/2013  
(62) BR 11 2014 019311-8 06/02/2013  
(71) TERRESTRIAL ENERGY INC. (CA)

---

(21) BR 12 2021 002471-5 A2      Código 7.1 - Conhecimento de Parecer Técnico  
(22) 05/03/2012  
(62) BR 11 2013 022249-2 05/03/2012  
(71) IMPEL NEUROPHARMA INC. (US)

---

(21) BR 12 2021 004564-0 A2      Código 7.1 - Conhecimento de Parecer Técnico  
(22) 28/09/2011  
(62) BR 11 2013 007023-4 28/09/2011  
(71) SAMSUNG ELECTRONICS CO., LTD. (KR)

---

(21) BR 12 2021 004565-8 A2      Código 7.1 - Conhecimento de Parecer Técnico  
(22) 28/09/2011  
(62) BR 11 2013 007023-4 28/09/2011  
(71) SAMSUNG ELECTRONICS CO., LTD. (KR)

---

(21) BR 12 2021 004567-4 A2      Código 7.1 - Conhecimento de Parecer Técnico  
(22) 28/09/2011  
(62) BR 11 2013 007023-4 28/09/2011  
(71) SAMSUNG ELECTRONICS CO., LTD. (KR)

---

(21) BR 12 2021 006490-3 A2      Código 7.1 - Conhecimento de Parecer Técnico  
(22) 08/08/2019  
(62) BR 11 2021 002335-6 08/08/2019  
(71) LG ELECTRONICS INC. (KR)

---

(21) BR 12 2021 006509-8 A2      Código 7.1 - Conhecimento de Parecer Técnico  
(22) 08/08/2019  
(62) BR 11 2021 002335-6 08/08/2019  
(71) LG ELECTRONICS INC. (KR)

---

(21) BR 12 2021 012776-0 A2      Código 7.1 - Conhecimento de Parecer Técnico  
(22) 16/12/2011  
(62) BR 11 2013 015247-8 16/12/2011  
(71) MONSANTO TECHNOLOGY LLC (US)

---

(21) BR 12 2021 015471-6 A2      Código 7.1 - Conhecimento de Parecer Técnico  
(22) 12/01/2009  
(62) PI 0907423-6 12/01/2009

---

(71) REATA PHARMACEUTICALS, INC. (US) ; TRUSTEES OF DARTMOUTH COLLEGE (US)

---

**(21) BR 13 2014 029951-2 E2** Código 7.1 - Conhecimento de Parecer Técnico  
 (22) 28/11/2014  
 (61) BR 11 2014 021121-3 28/02/2012  
 (71) AKHIL RAJENDRA DESAI (ZA)

---

**(21) BR 20 2016 002656-9 U2** Código 7.1 - Conhecimento de Parecer Técnico  
 (22) 05/02/2016  
 (71) DAVI ISIDORO FLACH (BR/RS)

---

**(21) BR 20 2016 023659-8 U2** Código 7.1 - Conhecimento de Parecer Técnico  
 (22) 10/10/2016  
 (71) LUIS HENRIQUE CAVALHEIRO ROHDE (BR/RS)

---

**(21) BR 20 2016 027255-1 U2** Código 7.1 - Conhecimento de Parecer Técnico  
 (22) 21/11/2016  
 (71) EDILBERTO ACACIO DA SILVA (BR/SP)

---

**(21) BR 20 2017 025740-7 U2** Código 7.1 - Conhecimento de Parecer Técnico  
 (22) 29/11/2017  
 (71) PAULO MARANGONI (BR/SC)

---

**(21) BR 20 2018 002220-8 U2** Código 7.1 - Conhecimento de Parecer Técnico  
 (22) 01/02/2018  
 (71) RONI VALE MAGGI (BR/SP)

---

**(21) BR 20 2018 075648-1 U2** Código 7.1 - Conhecimento de Parecer Técnico  
 (22) 10/12/2018  
 (71) PAULO MARANGONI (BR/SC)

---

**(21) BR 20 2019 024906-0 U2** Código 7.1 - Conhecimento de Parecer Técnico  
 (22) 26/11/2019  
 (71) AMILTON DE COL (BR/PR)

---

**(21) BR 20 2020 025636-5 U2** Código 7.1 - Conhecimento de Parecer Técnico  
 (22) 15/12/2020  
 (71) M. L. NUNES AUTO CENTER - ME (BR/ES)

---

**(21) BR 20 2021 009756-1 U2** Código 7.1 - Conhecimento de Parecer Técnico  
 (22) 19/05/2021

---

(71) CRISTINA ANGELA COLPANI EIRELI ME (BR/SC)

---

**(21) BR 20 2021 012672-3 U2** Código 7.1 - Conhecimento de Parecer Técnico  
 (22) 25/06/2021  
 (71) AGRO UP AGRICULTURA E AGROINDUSTRIA LTDA (BR/PR)

---

**(21) PI 0719828-0 A8** Código 7.1 - Conhecimento de Parecer Técnico  
 (22) 29/09/2007  
 (71) BAYER HEALTHCARE LLC (US)

---

**(21) PI 0813985-7 A2** Código 7.1 - Conhecimento de Parecer Técnico  
 (22) 31/07/2008  
 (71) REGENERON PHARMACEUTICALS, INC. (US)

---

**(21) PI 0917097-9 A2** Código 7.1 - Conhecimento de Parecer Técnico  
 (22) 29/07/2009  
 (71) Rio Tinto Alcan International Limited (CA)

---

**(21) PI 1006232-7 A2** Código 7.1 - Conhecimento de Parecer Técnico  
 (22) 27/04/2010  
 (71) Jeneil Biosurfactant Company, LLC (US)

---

**(21) PI 1101892-5 A2** Código 7.1 - Conhecimento de Parecer Técnico  
 (22) 08/04/2011  
 (71) UNIVERSIDADE FEDERAL DOS VALES DO JEQUITINHONHA E MUCURI - UFVJM (BR/MG) ; FUNDAÇÃO DE AMPARO À PESQUISA DO ESTADO DE MINAS GERAIS - FAPEMIG (BR/MG) ; UNIVERSIDADE ESTADUAL DE CAMPINAS - UNICAMP (BR/SP)

---

**(21) PI 1102880-7 A2** Código 7.1 - Conhecimento de Parecer Técnico  
 (22) 29/06/2011  
 (71) UNIVERSIDADE DE SÃO PAULO - USP (BR/SP) ; FUNDAÇÃO DE AMPARO À PESQUISA DO ESTADO DE SÃO PAULO - FAPESP (BR/SP)

**Código 7.2 - Publicação Anulada**

Anulada a publicação por ter sido indevida.

---

**(21) BR 10 2012 006624-6 A2** Código 7.2 - Publicação Anulada  
(22) 23/03/2012  
(71) UNIVERSIDADE FEDERAL RURAL DE PERNAMBUCO (BR/PE)  
Anulada a publicação código 7.4 na RPI nº 2618 de 09/03/2021 por ter sido indevida.

---

**(21) BR 11 2017 022063-6 A2** Código 7.2 - Publicação Anulada  
(22) 13/04/2016  
(71) BASF SE (DE)

---

**(21) BR 11 2020 001544-0 A2** Código 7.2 - Publicação Anulada  
(22) 23/08/2018  
(71) UBER TECHNOLOGIES, INC. (US)

---

**(21) BR 12 2021 016961-6 A2** Código 7.2 - Publicação Anulada  
(22) 01/06/2012  
(62) BR 11 2013 030896-6 01/06/2012  
(71) INNOVIA FILMS LIMITED (GB)

**Código Anuidade do Pedido****Código 8.6 - Arquivamento - Art. 86 da LPI**

Arquivado o pedido por falta de pagamento da retribuição anual dentro do prazo ou por não cumprimento de exigência de complementação de pagamento da retribuição. Desta data corre o prazo de 3 (três) meses para o depositante requerer a restauração do andamento do pedido por meio do peticionamento eletrônico ou do formulário modelo FQ002 acompanhado dos comprovantes referentes ao pagamento da restauração e conforme o caso: da cópia do pagamento correspondente a retribuição anual paga fora do prazo; do pagamento correspondente a retribuição anual em débito; ou do pagamento correspondente a complementação no valor da retribuição adicional de que trata o art. 84º § 2º da Lei nº 9.279/96.

---

<b>(21) BR 10 2013 004143-2 A2</b>	Código 8.6 - Arquivamento - Art. 86 da LPI (22) 22/02/2013 (71) JÚLIO VITO GUIMARÃES WYKROTA (BR/MG) Referente à 9ª anuidade.
<b>(21) BR 10 2014 003832-9 A2</b>	Código 8.6 - Arquivamento - Art. 86 da LPI (22) 19/02/2014 (71) VILUX VITORIA LUX INDUSTRIAL LTDA - ME (BR/ES) Referente à 8ª anuidade.
<b>(21) BR 10 2015 000883-0 A2</b>	Código 8.6 - Arquivamento - Art. 86 da LPI (22) 14/01/2015 (71) GILBERTO MARTINS DE PAIVA (BR/ES) Referente à 6ª e 7ª anuidades
<b>(21) BR 10 2015 003499-7 A2</b>	Código 8.6 - Arquivamento - Art. 86 da LPI (22) 19/02/2015 (71) VAGNER PALHANO BASTOS (BR/SP) Referente à 7ª anuidade.
<b>(21) BR 10 2016 003132-0 A2</b>	Código 8.6 - Arquivamento - Art. 86 da LPI (22) 15/02/2016 (71) FORD GLOBAL TECHNOLOGIES, LLC (US) Referente à 6ª anuidade.
<b>(21) BR 10 2016 003133-8 A2</b>	Código 8.6 - Arquivamento - Art. 86 da LPI (22) 15/02/2016



---

(71) FORD GLOBAL TECHNOLOGIES , LLC (US)  
Referente à 6ª anuidade.

---

**(21) BR 10 2016 003134-6 A2** Código 8.6 - Arquivamento - Art. 86 da LPI  
(22) 15/02/2016  
(71) FORD GLOBAL TECHNOLOGIES, LLC (US)  
Referente à 6ª anuidade.

---

**(21) BR 10 2016 003238-5 A2** Código 8.6 - Arquivamento - Art. 86 da LPI  
(22) 16/02/2016  
(71) Dr. Ing. h.c. F. Porsche Aktiengesellschaft (DE)  
Referente à 6ª anuidade.

---

**(21) BR 10 2016 003241-5 A2** Código 8.6 - Arquivamento - Art. 86 da LPI  
(22) 16/02/2016  
(71) FORD GLOBAL TECHNOLOGIES, LLC (US)  
Referente à 6ª anuidade.

---

**(21) BR 10 2016 003242-3 A2** Código 8.6 - Arquivamento - Art. 86 da LPI  
(22) 16/02/2016  
(71) FORD GLOBAL TECHNOLOGIES, LLC (US)  
Referente à 6ª anuidade.

---

**(21) BR 10 2016 003243-1 A2** Código 8.6 - Arquivamento - Art. 86 da LPI  
(22) 16/02/2016  
(71) FORD GLOBAL TECHNOLOGIES, LLC (US)  
Referente à 6ª anuidade.

---

**(21) BR 10 2016 003244-0 A2** Código 8.6 - Arquivamento - Art. 86 da LPI  
(22) 16/02/2016  
(71) FORD GLOBAL TECHNOLOGIES, LLC (US)  
Referente à 6ª anuidade.

---

**(21) BR 10 2016 003246-6 A2** Código 8.6 - Arquivamento - Art. 86 da LPI  
(22) 16/02/2016  
(71) Dr. Ing. h.c. F. Porsche Aktiengesellschaft (DE)  
Referente à 6ª anuidade.

---

**(21) BR 10 2016 003366-7 A8** Código 8.6 - Arquivamento - Art. 86 da LPI  
(22) 18/02/2016  
(71) GENERAL ELECTRIC COMPANY (US)  
Referente à 6ª anuidade.

---

<b>(21) BR 10 2016 003408-6 A2</b>	Código 8.6 - Arquivamento - Art. 86 da LPI (22) 18/02/2016 (71) UNIVERSIDADE FEDERAL DE PERNAMBUCO - UFPE (BR/PE) ; UNIVERSIDADE FEDERAL DO VALE DO SÃO FRANCISCO (BR/RN) Referente à 6ª anuidade.
<b>(21) BR 10 2016 003493-0 A2</b>	Código 8.6 - Arquivamento - Art. 86 da LPI (22) 19/02/2016 (71) MARCOS AUGUSTO SILVA PIRES E ALBUQUERQUE (BR/RJ) Referente à 6ª anuidade.
<b>(21) BR 10 2016 003632-1 A2</b>	Código 8.6 - Arquivamento - Art. 86 da LPI (22) 21/02/2016 (71) MARIA APARECIDA MEDEIROS MACIEL (BR/RN) Referente à 6ª anuidade.
<b>(21) BR 10 2016 003721-2 A2</b>	Código 8.6 - Arquivamento - Art. 86 da LPI (22) 22/02/2016 (71) FORD GLOBAL TECHNOLOGIES, LLC (US) Referente à 6ª anuidade.
<b>(21) BR 10 2016 003818-9 A2</b>	Código 8.6 - Arquivamento - Art. 86 da LPI (22) 23/02/2016 (71) INTEL CORPORATION (US) Referente à 6ª anuidade.
<b>(21) BR 10 2016 003820-0 A8</b>	Código 8.6 - Arquivamento - Art. 86 da LPI (22) 23/02/2016 (71) INNIO JENBACHER GMBH & CO OG (AT) Referente à 6ª anuidade.
<b>(21) BR 10 2016 003888-0 A2</b>	Código 8.6 - Arquivamento - Art. 86 da LPI (22) 23/02/2016 (71) Universidade Federal de Pernambuco (BR/PE) ; UNIVERSIDADE FEDERAL DE GOIÁS - UFG (BR/GO) ; UNIÃO BRASILEIRA DE EDUCAÇÃO CATÓLICA - UBEC (BR/DF) Referente à 6ª anuidade.
<b>(21) BR 10 2016 029610-2 A2</b>	Código 8.6 - Arquivamento - Art. 86 da LPI (22) 16/12/2016 (71) UNIVERSIDADE FEDERAL DE PERNAMBUCO (BR/PE) Referente à 5ª anuidade.

---

<b>(21) BR 10 2017 002846-1 A2</b>	Código 8.6 - Arquivamento - Art. 86 da LPI (22) 13/02/2017 (71) GOODRICH CORPORATION (US) Referente à 5ª anuidade.
<b>(21) BR 10 2017 002931-0 A2</b>	Código 8.6 - Arquivamento - Art. 86 da LPI (22) 14/02/2017 (71) ROSEMOUNT AEROSPACE INC. (US) Referente à 5ª anuidade.
<b>(21) BR 10 2017 003021-0 A2</b>	Código 8.6 - Arquivamento - Art. 86 da LPI (22) 15/02/2017 (71) LEA S.R.L. (IT) Referente à 5ª anuidade.
<b>(21) BR 10 2017 003042-3 A2</b>	Código 8.6 - Arquivamento - Art. 86 da LPI (22) 15/02/2017 (71) TALERIS GLOBAL LLP (GB) Referente à 5ª anuidade.
<b>(21) BR 10 2017 003098-9 A2</b>	Código 8.6 - Arquivamento - Art. 86 da LPI (22) 16/02/2017 (71) GE AVIATION SYSTEMS LLC (US) Referente à 5ª anuidade.
<b>(21) BR 10 2017 003190-0 A2</b>	Código 8.6 - Arquivamento - Art. 86 da LPI (22) 16/02/2017 (71) SPIN ENGENHARIA DE AUTOMAÇÃO LTDA (BR/DF) Referente à 5ª anuidade.
<b>(21) BR 10 2017 003328-7 A2</b>	Código 8.6 - Arquivamento - Art. 86 da LPI (22) 17/02/2017 (71) RUBICON GLOBAL HOLDINGS, LLC (US) Referente à 5ª anuidade.
<b>(21) BR 10 2017 003385-6 A2</b>	Código 8.6 - Arquivamento - Art. 86 da LPI (22) 20/02/2017 (71) CICLOS TIME DESIGN EIRELI EPP (BR/SC) Referente à 5ª anuidade.
<b>(21) BR 10 2017 003576-0 A2</b>	Código 8.6 - Arquivamento - Art. 86 da LPI

---

	(22) 21/02/2017 (71) RILDO AMARAL (BR/MG) Referente à 5ª anuidade.
<b>(21) BR 10 2017 003740-1 A2</b>	Código 8.6 - Arquivamento - Art. 86 da LPI (22) 23/02/2017 (71) GENERAL ELECTRIC COMPANY (US) Referente à 5ª anuidade.
<b>(21) BR 10 2017 003744-4 A2</b>	Código 8.6 - Arquivamento - Art. 86 da LPI (22) 23/02/2017 (71) NUCTECH COMPANY LIMITED (CN) Referente à 5ª anuidade.
<b>(21) BR 10 2018 016747-2 A2</b>	Código 8.6 - Arquivamento - Art. 86 da LPI (22) 16/08/2018 (71) TSE DYNAMICS S.A. (BR/PR) Referente à 3ª anuidade.
<b>(21) BR 10 2018 072172-0 A2</b>	Código 8.6 - Arquivamento - Art. 86 da LPI (22) 26/10/2018 (71) TOP SPA CAR COMÉRCIO E SERVIÇO DE LIMPEZA LTDA (BR/SP) Referente à 3ª anuidade.
<b>(21) BR 11 2012 019502-6 A2</b>	Código 8.6 - Arquivamento - Art. 86 da LPI (22) 20/02/2010 (71) Xishuangbanna Tropical Botanical Garden, Chinese Academy Of Sciences (CN) Referente à 12ª anuidade.
<b>(21) BR 11 2012 020250-2 A2</b>	Código 8.6 - Arquivamento - Art. 86 da LPI (22) 25/01/2011 (71) Huawei Technologies CO., LTD. (CN) Referente à 11ª anuidade.
<b>(21) BR 11 2012 021038-6 A2</b>	Código 8.6 - Arquivamento - Art. 86 da LPI (22) 18/02/2011 (71) Huawei Technologies CO., LTD (CN) Referente à 11ª anuidade.
<b>(21) BR 11 2013 021312-4 A2</b>	Código 8.6 - Arquivamento - Art. 86 da LPI (22) 21/02/2012 (71) NIDEC GPM GMBH (DE)

---

Referente à 10ª anuidade.

---

**(21) BR 11 2013 021487-2 A2** Código 8.6 - Arquivamento - Art. 86 da LPI  
(22) 22/02/2012  
(71) HUAWEI TECHNOLOGIES CO., LTD. (CN)  
Referente à 10ª anuidade.

---

**(21) BR 11 2013 022048-1 A2** Código 8.6 - Arquivamento - Art. 86 da LPI  
(22) 17/02/2012  
(71) GEMALTO SA (FR)  
Referente à 10ª anuidade.

---

**(21) BR 11 2014 019901-9 A2** Código 8.6 - Arquivamento - Art. 86 da LPI  
(22) 15/02/2013  
(71) BIOVERATIV THERAPEUTICS INC. (US)  
Referente à 9ª anuidade.

---

**(21) BR 11 2014 020065-3 A8** Código 8.6 - Arquivamento - Art. 86 da LPI  
(22) 14/02/2013  
(71) BS&B SAFETY SYSTEMS LIMITED (IE)  
Referente à 9ª anuidade.

---

**(21) BR 11 2015 016522-2 A2** Código 8.6 - Arquivamento - Art. 86 da LPI  
(22) 20/02/2013  
(71) HALLIBURTON ENERGY SERVICES, INC. (US)  
Referente à 9ª anuidade.

---

**(21) BR 11 2015 018336-0 A2** Código 8.6 - Arquivamento - Art. 86 da LPI  
(22) 05/02/2014  
(71) HANDOK INC (KR)  
Referente à 8ª anuidade.

---

**(21) BR 11 2015 019921-6 A2** Código 8.6 - Arquivamento - Art. 86 da LPI  
(22) 18/02/2014  
(71) ONO PHARMACEUTICAL CO., LTD. (JP)  
Referente à 8ª anuidade.

---

**(21) BR 11 2015 022245-5 A2** Código 8.6 - Arquivamento - Art. 86 da LPI  
(22) 18/02/2014  
(71) ECOLAB USA INC. (US)  
Referente à 8ª anuidade.

---

<b>(21) BR 11 2016 004336-7 A2</b>	Código 8.6 - Arquivamento - Art. 86 da LPI (22) 21/02/2014 (71) BENDIX COMMERCIAL VEHICLE SYSTEMS LLC (US) Referente à 8ª anuidade.
<b>(21) BR 11 2016 013320-0 A2</b>	Código 8.6 - Arquivamento - Art. 86 da LPI (22) 23/02/2015 (71) PHILIPS LIGHTING HOLDING B.V. (NL) Referente à 7ª anuidade.
<b>(21) BR 11 2016 016093-2 A2</b>	Código 8.6 - Arquivamento - Art. 86 da LPI (22) 18/02/2014 (71) HALLIBURTON ENERGY SERVICES, INC (US) Referente à 8ª anuidade.
<b>(21) BR 11 2016 016993-0 A2</b>	Código 8.6 - Arquivamento - Art. 86 da LPI (22) 18/02/2015 (71) MASCHINENFABRIK REINHAUSEN GMBH (DE) Referente à 7ª anuidade.
<b>(21) BR 11 2016 018550-1 A2</b>	Código 8.6 - Arquivamento - Art. 86 da LPI (22) 13/02/2015 (71) DRUGGABILITY TECHNOLOGIES IP HOLDCO LIMITED (MT) Referente à 7ª anuidade.
<b>(21) BR 11 2016 018730-0 A2</b>	Código 8.6 - Arquivamento - Art. 86 da LPI (22) 17/02/2014 (71) SIEMENS AKTIENGESELLSCHAFT (DE) Referente à 8ª anuidade.
<b>(21) BR 11 2016 019395-4 A2</b>	Código 8.6 - Arquivamento - Art. 86 da LPI (22) 23/02/2015 (71) PHARNEXT (FR) Referente à 7ª anuidade.
<b>(21) BR 11 2016 019904-9 A2</b>	Código 8.6 - Arquivamento - Art. 86 da LPI (22) 23/02/2015 (71) RECKITT BENCKISER (BRANDS) LIMITED (GB) ; HUNTSMAN INTERNATIONAL LLC. (US) Referente à 7ª anuidade.
<b>(21) BR 11 2016 026709-5 A8</b>	Código 8.6 - Arquivamento - Art. 86 da LPI (22) 20/02/2015

---

(71) UNICHARM CORPORATION (JP)  
Referente à 7ª anuidade.

---

**(21) BR 11 2016 030820-4 A2** Código 8.6 - Arquivamento - Art. 86 da LPI  
(22) 14/02/2015  
(71) EISENMANN SE (DE)  
Referente à 7ª anuidade.

---

**(21) BR 11 2017 011835-1 A2** Código 8.6 - Arquivamento - Art. 86 da LPI  
(22) 01/02/2016  
(71) NIPPON STEEL CORPORATION (JP)  
Referente à 6ª anuidade.

---

**(21) BR 11 2017 014977-0 A2** Código 8.6 - Arquivamento - Art. 86 da LPI  
(22) 19/02/2016  
(71) NKT HV CABLES GMBH (CH)  
Referente à 6ª anuidade.

---

**(21) BR 11 2017 017261-5 A2** Código 8.6 - Arquivamento - Art. 86 da LPI  
(22) 15/02/2016  
(71) CARBONSCAPE LIMITED (NZ)  
Referente à 6ª anuidade.

---

**(21) BR 11 2017 017337-9 A2** Código 8.6 - Arquivamento - Art. 86 da LPI  
(22) 04/02/2016  
(71) SOCIETE BIC S.A. (FR)  
Referente à 6ª anuidade.

---

**(21) BR 11 2017 017530-4 A2** Código 8.6 - Arquivamento - Art. 86 da LPI  
(22) 16/02/2016  
(71) PIERIS PHARMACEUTICALS GMBH (DE)  
Referente à 6ª anuidade.

---

**(21) BR 11 2017 017614-9 A2** Código 8.6 - Arquivamento - Art. 86 da LPI  
(22) 15/02/2016  
(71) INTERDIGITAL CE PATENT HOLDINGS (FR)  
Referente à 6ª anuidade.

---

**(21) BR 11 2017 017776-5 A2** Código 8.6 - Arquivamento - Art. 86 da LPI  
(22) 17/02/2016  
(71) HONEYWELL INTERNATIONAL INC. (US)  
Referente à 6ª anuidade.

---

<b>(21) BR 11 2017 017871-0 A2</b>	Código 8.6 - Arquivamento - Art. 86 da LPI (22) 23/02/2016 (71) ENPLAS CORPORATION (JP) Referente à 6ª anuidade.
<b>(21) BR 11 2017 017963-6 A2</b>	Código 8.6 - Arquivamento - Art. 86 da LPI (22) 21/02/2016 (71) HAIM SIMCHA AMSEL (IL) Referente à 6ª anuidade.
<b>(21) BR 11 2017 018006-5 A2</b>	Código 8.6 - Arquivamento - Art. 86 da LPI (22) 18/02/2016 (71) KOCH AGRONOMIC SERVICES, LLC (US) Referente à 6ª anuidade.
<b>(21) BR 11 2017 018134-7 A2</b>	Código 8.6 - Arquivamento - Art. 86 da LPI (22) 22/02/2016 (71) SIEMENS MOBILITY GMBH (DE) Referente à 6ª anuidade.
<b>(21) BR 11 2017 020589-0 A2</b>	Código 8.6 - Arquivamento - Art. 86 da LPI (22) 19/02/2016 (71) SAINT-GOBAIN GLASS FRANCE (FR) Referente à 6ª anuidade.
<b>(21) BR 11 2018 008229-5 A2</b>	Código 8.6 - Arquivamento - Art. 86 da LPI (22) 19/02/2016 (71) KEVIN SUNLIN WANG (US) Referente à 6ª anuidade.
<b>(21) BR 11 2018 013485-6 A2</b>	Código 8.6 - Arquivamento - Art. 86 da LPI (22) 14/02/2017 (71) SAMSUNG ELECTRONICS CO., LTD. (KR) Referente à 5ª anuidade.
<b>(21) BR 11 2018 015429-6 A2</b>	Código 8.6 - Arquivamento - Art. 86 da LPI (22) 17/02/2017 (71) NIPPON STEEL CORPORATION (JP) Referente à 5ª anuidade.
<b>(21) BR 11 2018 015669-8 A2</b>	Código 8.6 - Arquivamento - Art. 86 da LPI



---

	(22) 22/02/2017 (71) BASF SE (DE) Referente à 5ª anuidade.
<b>(21) BR 11 2018 015679-5 A2</b>	Código 8.6 - Arquivamento - Art. 86 da LPI (22) 22/02/2017 (71) BASF SE (DE) Referente à 5ª anuidade.
<b>(21) BR 11 2018 015760-0 A2</b>	Código 8.6 - Arquivamento - Art. 86 da LPI (22) 14/02/2017 (71) TAISHO PHARMACEUTICAL CO., LTD. (JP) Referente à 5ª anuidade.
<b>(21) BR 11 2018 015763-5 A2</b>	Código 8.6 - Arquivamento - Art. 86 da LPI (22) 16/02/2017 (71) BUCKMAN LABORATORIES INTERNATIONAL, INC (US) Referente à 5ª anuidade.
<b>(21) BR 11 2018 016420-8 A2</b>	Código 8.6 - Arquivamento - Art. 86 da LPI (22) 13/02/2017 (71) EDMUND L. VALENTINE (US) Referente à 5ª anuidade.
<b>(21) BR 11 2018 016556-5 A2</b>	Código 8.6 - Arquivamento - Art. 86 da LPI (22) 15/02/2017 (71) BACKBONE (FR) Referente à 5ª anuidade.
<b>(21) BR 11 2018 016557-3 A2</b>	Código 8.6 - Arquivamento - Art. 86 da LPI (22) 15/02/2017 (71) BACKBONE (FR) Referente à 5ª anuidade.
<b>(21) BR 11 2018 016559-0 A2</b>	Código 8.6 - Arquivamento - Art. 86 da LPI (22) 15/02/2017 (71) QUALCOMM INCORPORATED (US) Referente à 5ª anuidade.
<b>(21) BR 11 2018 016574-3 A2</b>	Código 8.6 - Arquivamento - Art. 86 da LPI (22) 15/02/2017 (71) TRICO PRODUCTS CORPORATION (US)

---

Referente à 5ª anuidade.

---

**(21) BR 11 2018 016589-1 A2** Código 8.6 - Arquivamento - Art. 86 da LPI  
(22) 17/02/2017  
(71) GENERAL CABLE TECHNOLOGIES CORPORATION (US)  
Referente à 5ª anuidade.

---

**(21) BR 11 2018 016635-9 A2** Código 8.6 - Arquivamento - Art. 86 da LPI  
(22) 17/02/2017  
(71) WEGMANN AUTOMOTIVE GMBH & CO. KG (DE)  
Referente à 5ª anuidade.

---

**(21) BR 11 2018 016648-0 A2** Código 8.6 - Arquivamento - Art. 86 da LPI  
(22) 16/02/2017  
(71) THE UNIVERSITY OF QUEENSLAND (AU)  
Referente à 5ª anuidade.

---

**(21) BR 11 2018 016654-5 A2** Código 8.6 - Arquivamento - Art. 86 da LPI  
(22) 16/02/2016  
(71) HUAWEI TECHNOLOGIES CO., LTD. (CN)  
Referente à 6ª anuidade.

---

**(21) BR 11 2018 016689-8 A2** Código 8.6 - Arquivamento - Art. 86 da LPI  
(22) 16/02/2017  
(71) VANDERBILT UNIVERSITY (US)  
Referente à 5ª anuidade.

---

**(21) BR 11 2018 016786-0 A2** Código 8.6 - Arquivamento - Art. 86 da LPI  
(22) 15/02/2017  
(71) BASF SE (DE)  
Referente à 5ª anuidade.

---

**(21) BR 11 2018 016800-9 A2** Código 8.6 - Arquivamento - Art. 86 da LPI  
(22) 16/02/2017  
(71) 8 RIVERS CAPITAL, LLC (US)  
Referente à 5ª anuidade.

---

**(21) BR 11 2018 016829-7 A2** Código 8.6 - Arquivamento - Art. 86 da LPI  
(22) 16/02/2017  
(71) OMNIOX, INC. (US)  
Referente à 5ª anuidade.

<b>(21) BR 11 2018 016981-1 A2</b>	Código 8.6 - Arquivamento - Art. 86 da LPI (22) 17/02/2017 (71) CAMBRIDGE ENTERPRISE LIMITED (GB) ; FLUIDIC ANALYTICS LIMITED (GB) Referente à 5ª anuidade.
<b>(21) BR 11 2018 016982-0 A2</b>	Código 8.6 - Arquivamento - Art. 86 da LPI (22) 17/02/2017 (71) PPG INDUSTRIES OHIO, INC. (US) Referente à 5ª anuidade.
<b>(21) BR 11 2018 016984-6 A2</b>	Código 8.6 - Arquivamento - Art. 86 da LPI (22) 17/02/2017 (71) PPG INDUSTRIES OHIO, INC. (US) Referente à 5ª anuidade.
<b>(21) BR 11 2018 017014-3 A2</b>	Código 8.6 - Arquivamento - Art. 86 da LPI (22) 23/02/2017 (71) KONINKLIJKE PHILIPS N.V. (NL) Referente à 5ª anuidade.
<b>(21) BR 11 2018 017144-1 A2</b>	Código 8.6 - Arquivamento - Art. 86 da LPI (22) 22/02/2017 (71) THE UNIVERSITY OF NORTH CAROLINA AT CHAPEL HILL (US) Referente à 5ª anuidade.
<b>(21) BR 11 2018 067351-0 A2</b>	Código 8.6 - Arquivamento - Art. 86 da LPI (22) 15/02/2017 (71) JOINT INNOVATION TECHNOLOGY, LLC (US) Referente à 5ª anuidade.
<b>(21) BR 11 2018 067382-0 A2</b>	Código 8.6 - Arquivamento - Art. 86 da LPI (22) 23/02/2017 (71) KNORR-BREMSE SYSTEME FUER NUTZFAHRZEUGE GMBH (DE) Referente à 5ª anuidade.
<b>(21) BR 11 2018 067619-5 A2</b>	Código 8.6 - Arquivamento - Art. 86 da LPI (22) 23/02/2017 (71) GUARDIAN GLASS, LLC (US) Referente à 5ª anuidade.
<b>(21) BR 11 2018 067743-4 A2</b>	Código 8.6 - Arquivamento - Art. 86 da LPI (22) 22/02/2017

---

(71) ACHATES POWER, INC. (US)  
Referente à 5ª anuidade.

---

**(21) BR 11 2018 067825-2 A2** Código 8.6 - Arquivamento - Art. 86 da LPI  
(22) 14/02/2017  
(71) MASTERCARD INTERNATIONAL INCORPORATED (US)  
Referente à 5ª anuidade.

---

**(21) BR 11 2018 068238-1 A2** Código 8.6 - Arquivamento - Art. 86 da LPI  
(22) 14/02/2017  
(71) MASTERCARD INTERNATIONAL INCORPORATED (US)  
Referente à 5ª anuidade.

---

**(21) BR 11 2018 068265-9 A2** Código 8.6 - Arquivamento - Art. 86 da LPI  
(22) 14/02/2017  
(71) MASTERCARD INTERNATIONAL INCORPORATED (US)  
Referente à 5ª anuidade.

---

**(21) BR 11 2018 068472-4 A2** Código 8.6 - Arquivamento - Art. 86 da LPI  
(22) 20/02/2017  
(71) SIEMENS AKTIENGESELLSCHAFT (DE)  
Referente à 5ª anuidade.

---

**(21) BR 11 2018 068649-2 A2** Código 8.6 - Arquivamento - Art. 86 da LPI  
(22) 14/02/2017  
(71) SACMI COOPERATIVA MECCANICI IMOLA SOCIETA' COOPERATIVA  
(IT)  
Referente à 5ª anuidade.

---

**(21) BR 11 2018 068804-5 A2** Código 8.6 - Arquivamento - Art. 86 da LPI  
(22) 14/02/2017  
(71) ECOLEAN AB (SE)  
Referente à 5ª anuidade.

---

**(21) BR 11 2018 069341-3 A2** Código 8.6 - Arquivamento - Art. 86 da LPI  
(22) 21/02/2017  
(71) SPORTS SCIENCE SYNERGY, LLC (US)  
Referente à 5ª anuidade.

---

**(21) BR 11 2018 072158-1 A2** Código 8.6 - Arquivamento - Art. 86 da LPI  
(22) 21/02/2017  
(71) QUALCOMM INCORPORATED (US)

---

Referente à 5ª anuidade.

---

**(21) BR 11 2018 076319-5 A2** Código 8.6 - Arquivamento - Art. 86 da LPI  
 (22) 15/02/2017  
 (71) HUAWEI TECHNOLOGIES CO., LTD. (CN)  
 Referente à 5ª anuidade.

---

**(21) BR 11 2019 007359-0 A2** Código 8.6 - Arquivamento - Art. 86 da LPI  
 (22) 14/02/2017  
 (71) GENOMSYS SA (CH)  
 Referente à 5ª anuidade.

---

**(21) BR 11 2019 012838-7 A2** Código 8.6 - Arquivamento - Art. 86 da LPI  
 (22) 22/02/2017  
 (71) HALLIBURTON ENERGY SERVICES, INC. (US)  
 Referente à 5ª anuidade.

---

**(21) BR 11 2019 015441-8 A2** Código 8.6 - Arquivamento - Art. 86 da LPI  
 (22) 13/02/2018  
 (71) NIPPON STEEL CORPORATION (JP)  
 Referente à 4ª anuidade.

---

**(21) BR 11 2019 015447-7 A2** Código 8.6 - Arquivamento - Art. 86 da LPI  
 (22) 21/02/2017  
 (71) NEW YORK AIR BRAKE, LLC (US)  
 Referente à 5ª anuidade.

---

**(21) BR 11 2019 015451-5 A2** Código 8.6 - Arquivamento - Art. 86 da LPI  
 (22) 13/02/2018  
 (71) NIPPON STEEL CORPORATION (JP)  
 Referente à 4ª anuidade.

---

**(21) BR 11 2019 016740-4 A2** Código 8.6 - Arquivamento - Art. 86 da LPI  
 (22) 22/02/2018  
 (71) TETRA TECH, INC. (US)  
 Referente à 4ª anuidade.

---

**(21) BR 11 2019 016895-8 A2** Código 8.6 - Arquivamento - Art. 86 da LPI  
 (22) 16/02/2017  
 (71) SCHEIDLER, BENJAMIN (DE)  
 Referente à 5ª anuidade.

---

<b>(21) BR 11 2019 017334-0 A2</b>	Código 8.6 - Arquivamento - Art. 86 da LPI (22) 19/02/2018 (71) CABINPLANT INTERNATIONAL A/S (DK) Referente à 4ª anuidade.
<hr/>	
<b>(21) BR 11 2019 023910-3 A2</b>	Código 8.6 - Arquivamento - Art. 86 da LPI (22) 13/02/2018 (71) SMC CORPORATION (JP) Referente à 4ª anuidade.
<hr/>	
<b>(21) BR 11 2020 004839-9 A2</b>	Código 8.6 - Arquivamento - Art. 86 da LPI (22) 16/02/2018 (71) INDUSTRIA METALMECANICA RIVET S.A. (CL) Referente à 4ª anuidade.
<hr/>	
<b>(21) BR 11 2020 004849-6 A2</b>	Código 8.6 - Arquivamento - Art. 86 da LPI (22) 16/02/2018 (71) INDUSTRIA METALMECANICA RIVET S.A. (CL) Referente à 4ª anuidade.
<hr/>	
<b>(21) BR 11 2020 012113-4 A2</b>	Código 8.6 - Arquivamento - Art. 86 da LPI (22) 13/12/2018 (71) MEDIOS MANUFAKTUR GMBH (DE) Referente à 3ª anuidade.
<hr/>	
<b>(21) BR 11 2020 012905-4 A2</b>	Código 8.6 - Arquivamento - Art. 86 da LPI (22) 21/12/2018 (71) ELKEM ASA (NO) Referente à 3ª anuidade.
<hr/>	
<b>(21) BR 11 2020 014176-3 A2</b>	Código 8.6 - Arquivamento - Art. 86 da LPI (22) 11/01/2019 (71) THROUGH THE CORDS, LLC (US) Referente à 3ª anuidade.
<hr/>	
<b>(21) BR 11 2020 014526-2 A2</b>	Código 8.6 - Arquivamento - Art. 86 da LPI (22) 23/01/2019 (71) IMPER S.P.A. (IT) Referente à 3ª anuidade.
<hr/>	
<b>(21) BR 11 2020 014911-0 A2</b>	Código 8.6 - Arquivamento - Art. 86 da LPI (22) 24/01/2019 (71) BOTANIX PHARMACEUTICALS LTD (AU)

---

Referente à 3ª anuidade.

---

**(21) BR 11 2020 014921-7 A2** Código 8.6 - Arquivamento - Art. 86 da LPI  
(22) 22/01/2019  
(71) BAR-ILAN UNIVERSITY (IL)  
Referente à 3ª anuidade.

---

**(21) BR 11 2020 015356-7 A2** Código 8.6 - Arquivamento - Art. 86 da LPI  
(22) 29/01/2019  
(71) JTEKT EUROPE (FR)  
Referente à 3ª anuidade.

---

**(21) BR 11 2020 015471-7 A2** Código 8.6 - Arquivamento - Art. 86 da LPI  
(22) 15/01/2019  
(71) BASF SE (DE)  
Referente à 3ª anuidade.

---

**(21) BR 11 2020 015485-7 A2** Código 8.6 - Arquivamento - Art. 86 da LPI  
(22) 30/01/2019  
(71) IONOGEN INC. (US)  
Referente à 3ª anuidade.

---

**(21) BR 11 2020 015495-4 A2** Código 8.6 - Arquivamento - Art. 86 da LPI  
(22) 30/01/2019  
(71) LIFE TECHNOLOGIES CORPORATION (US)  
Referente à 3ª anuidade.

---

**(21) BR 11 2020 015645-0 A2** Código 8.6 - Arquivamento - Art. 86 da LPI  
(22) 28/01/2019  
(71) TOYO SEIKAN CO., LTD. (JP)  
Referente à 3ª anuidade.

---

**(21) BR 11 2020 015738-4 A2** Código 8.6 - Arquivamento - Art. 86 da LPI  
(22) 02/02/2019  
(71) JEAN PAUL PEREIRA (US)  
Referente à 3ª anuidade.

---

**(21) BR 11 2020 015749-0 A2** Código 8.6 - Arquivamento - Art. 86 da LPI  
(22) 10/01/2019  
(71) NANOMATERIALES Y POLÍLMEROS, S.L. (ES) ; UNIVERSIDAD DE GRANADA (ES)  
Referente à 3ª anuidade.

---

<b>(21) BR 11 2020 015820-8 A2</b>	Código 8.6 - Arquivamento - Art. 86 da LPI (22) 06/02/2019 (71) PROTALUS LLC (US) Referente à 3ª anuidade.
<b>(21) BR 11 2020 015832-1 A2</b>	Código 8.6 - Arquivamento - Art. 86 da LPI (22) 04/02/2019 (71) RICHARD LYNN PARKS (US) Referente à 3ª anuidade.
<b>(21) BR 11 2020 015849-6 A2</b>	Código 8.6 - Arquivamento - Art. 86 da LPI (22) 22/11/2018 (71) WATERGEN LTD. (IL) Referente à 3ª anuidade.
<b>(21) BR 11 2020 016008-3 A2</b>	Código 8.6 - Arquivamento - Art. 86 da LPI (22) 05/02/2019 (71) THE ROCKEFELLER UNIVERSITY (US) ; MEMORIAL SLOAN KETTERING CANCER CENTER (US) Referente à 3ª anuidade.
<b>(21) BR 11 2020 016060-1 A2</b>	Código 8.6 - Arquivamento - Art. 86 da LPI (22) 03/12/2018 (71) JINDAL FILMS AMERICAS LLC (US) Referente à 3ª anuidade.
<b>(21) BR 11 2020 016151-9 A2</b>	Código 8.6 - Arquivamento - Art. 86 da LPI (22) 01/02/2019 (71) JIEQIAN ZHENG (CN) Referente à 3ª anuidade.
<b>(21) BR 11 2020 016588-3 A2</b>	Código 8.6 - Arquivamento - Art. 86 da LPI (22) 11/02/2019 (71) BOLORO GLOBAL LIMITED (US) Referente à 3ª anuidade.
<b>(21) BR 11 2020 016619-7 A2</b>	Código 8.6 - Arquivamento - Art. 86 da LPI (22) 25/01/2019 (71) FINA TECHNOLOGY, INC. (US) Referente à 3ª anuidade.



---

<b>(21) BR 11 2020 017330-4 A2</b>	Código 8.6 - Arquivamento - Art. 86 da LPI (22) 23/01/2019 (71) COCKERILL MAINTENANCE & INGENIERIE S.A. (BE) ; IRT ANTOINE DE SAINT EXUPERY (FR) Referente à 3ª anuidade.
<b>(21) BR 13 2019 011348-0 E2</b>	Código 8.6 - Arquivamento - Art. 86 da LPI (22) 31/05/2019 (61) BR 10 2018 070799-0 09/10/2018 (71) HEBERTE RODRIGUES PEREIRA (BR/GO) Referente à 3ª anuidade.
<b>(21) BR 20 2016 003516-9 U2</b>	Código 8.6 - Arquivamento - Art. 86 da LPI (22) 19/02/2016 (71) CLEBER HUMBERTO DA SILVA (BR/SP) ; CLEUSA MARIA DE ASSIS SILVA (BR/SP) Referente à 6ª anuidade.
<b>(21) BR 20 2017 002816-5 U2</b>	Código 8.6 - Arquivamento - Art. 86 da LPI (22) 13/02/2017 (71) ALESSANDRO TELES COMANDULLI (BR/RS) ; CÉSAR TADEU DOS SANTOS TONETTO (BR/RS) Referente à 5ª anuidade.
<b>(21) BR 20 2017 003378-9 U2</b>	Código 8.6 - Arquivamento - Art. 86 da LPI (22) 20/02/2017 (71) AIRTO LEAL PORTES (BR/SC) Referente à 5ª anuidade.
<b>(21) BR 20 2017 003398-3 U2</b>	Código 8.6 - Arquivamento - Art. 86 da LPI (22) 21/02/2017 (71) FABRICIO AUGUSTO KIPPER (BR/RS) ; SAULO PADOIN CHIELLE (BR/RS) Referente à 5ª anuidade.
<b>(21) BR 20 2017 003458-0 U2</b>	Código 8.6 - Arquivamento - Art. 86 da LPI (22) 21/02/2017 (71) MARCO AURELIO TIBURCIO (BR/MG) Referente à 5ª anuidade.
<b>(21) BR 20 2017 003723-7 U2</b>	Código 8.6 - Arquivamento - Art. 86 da LPI (22) 22/02/2017 (71) JOBAJO INDÚSTRIA E COMÉRCIO DE PROTETORES LTDA - EPP

---

(BR/SP)  
Referente à 5ª anuidade.

---

**(21) BR 20 2017 003793-8 U2** Código 8.6 - Arquivamento - Art. 86 da LPI  
(22) 23/02/2017  
(71) ANTONIO JORGE ROSA DOS SANTOS (BR/RJ)  
Referente à 5ª anuidade.

---

**(21) BR 20 2018 003548-2 U2** Código 8.6 - Arquivamento - Art. 86 da LPI  
(22) 23/02/2018  
(71) HEVERTON RODRIGUES OLIVEIRA CARDOSO (BR/MG) ; RODRIGO FANINI STEFANI (BR/MG)  
Referente à 4ª anuidade.

---

**(21) BR 20 2018 070476-7 U2** Código 8.6 - Arquivamento - Art. 86 da LPI  
(22) 04/10/2018  
(71) NELSON LUIZ DE CARVALHO (BR/DF)  
Referente à 3ª anuidade.

---

**(21) PI 0708235-5 A2** Código 8.6 - Arquivamento - Art. 86 da LPI  
(22) 23/02/2007  
(71) NIHON DEMPFA KOGYO CO., LTD. (JP)  
Referente à 15ª anuidade.

---

**(21) PI 0807812-2 A2** Código 8.6 - Arquivamento - Art. 86 da LPI  
(22) 13/02/2008  
(71) NOVARTIS AG (CH)  
Referente à 14ª anuidade.

**Código 8.7 - Restauração**

Notificação quanto à restauração do andamento do pedido.

---

<b>(21) BR 10 2013 031677-6 A2</b>	Código 8.7 - Restauração (22) 09/12/2013 (71) SOCIEDADE REGIONAL DE ENSINO E SAÚDE S/S LTDA (BR/SP) ; GUSTAVO MENEGUINE DALTOÉ (BR/SP)
<b>(21) BR 10 2014 002973-7 A2</b>	Código 8.7 - Restauração (22) 07/02/2014 (71) ALBERTO IVÁN ZAKIDALSKI (BR/PR)
<b>(21) BR 10 2014 027401-4 A2</b>	Código 8.7 - Restauração (22) 30/10/2014 (71) ANDERSON EL GHAOUI (BR/SP)
<b>(21) BR 10 2015 031526-0 A2</b>	Código 8.7 - Restauração (22) 16/12/2015 (71) INSTITUTO FEDERAL SUL-RIO-GRANDENSE (BR) ; IC USINAGEM INDUSTRIAL LTDA (BR)
<b>(21) BR 10 2016 023038-1 A2</b>	Código 8.7 - Restauração (22) 03/10/2016 (71) JOSÉ RICARDO MUNIZ FERREIRA (BR/SP) ; BRUNELLA SILY DE ASSIS BUMACHAR (BR/ES) ; ALEXANDRE JOSÉ SEERAFIM (BR/ES)
<b>(21) BR 10 2016 028179-2 A2</b>	Código 8.7 - Restauração (22) 30/11/2016 (71) MARCELO GIMENEZ (BR/SP)
<b>(21) BR 10 2017 022771-5 A2</b>	Código 8.7 - Restauração (22) 23/10/2017 (71) CIRO PINHEIRO MATHIAS FRANCO (BR/SP)
<b>(21) BR 10 2017 023436-3 A2</b>	Código 8.7 - Restauração (22) 30/10/2017 (71) SPM ENGENHARIA S/S LTDA. (BR/RS) ; GAUCHA LIVESTOCK BRAZIL EXPORTACAO LTDA (BR/SC)
<b>(21) BR 10 2017 025056-3 A2</b>	Código 8.7 - Restauração (22) 22/11/2017

---

(71) SSL PESQUISA E DESENVOLVIMENTO LTDA ME (BR/PR)

---

**(21) BR 10 2017 025390-2 A2** Código 8.7 - Restauração  
 (22) 27/11/2017  
 (71) CHRISTIANE PAVANI (BR/SP)

---

**(21) BR 10 2017 026399-1 A2** Código 8.7 - Restauração  
 (22) 07/12/2017  
 (71) ULTRANET SERVIÇOS DE INTERNET LTDA. - ME (BR/SP)

---

**(21) BR 10 2018 011382-8 A2** Código 8.7 - Restauração  
 (22) 05/06/2018  
 (71) ALEXANDRE PEDROSO FERNANDES (BR/SP)

---

**(21) BR 10 2018 012989-9 A2** Código 8.7 - Restauração  
 (22) 24/06/2018  
 (71) SIMONE MARIA DA SILVA (BR/AL)

---

**(21) BR 10 2018 016543-7 A2** Código 8.7 - Restauração  
 (22) 14/08/2018  
 (71) PLASTINCOLOR INDÚSTRIA E COMÉRCIO LTDA (BR/SP)

---

**(21) BR 10 2018 016814-2 A2** Código 8.7 - Restauração  
 (22) 16/08/2018  
 (66) BR 10 2017 017730-0 18/08/2017  
 (71) TEODORO HUBNER FILHO (BR/PR)

---

**(21) BR 10 2018 069125-2 A2** Código 8.7 - Restauração  
 (22) 20/09/2018  
 (71) HELIO ALVES DA SILVA (BR/MG)

---

**(21) BR 10 2018 070218-1 A2** Código 8.7 - Restauração  
 (22) 01/10/2018  
 (71) SIMBIOS PRODUTOS BIOTECNOLÓGICOS LTDA (BR/RS)

---

**(21) BR 10 2018 071555-0 A2** Código 8.7 - Restauração  
 (22) 19/10/2018  
 (71) KLC CONSTRUÇÕES ELÉTRICAS INDUSTRIA E COMERCIO DE PEÇAS  
 LTDA (BR/CE)

---

**(21) BR 10 2018 071569-0 A2** Código 8.7 - Restauração  
 (22) 19/10/2018

---

(71) JOSÉ ERESVAN DA SILVA (BR)

---

(21) BR 10 2018 073593-4 A2      Código 8.7 - Restauração  
(22) 14/11/2018  
(71) NEILTON VANDERLEI DOS SANTOS JUNIOR (BR/AL)

---

(21) BR 10 2018 075545-5 A2      Código 8.7 - Restauração  
(22) 10/12/2018  
(71) KARRIE DE MITRE NOGUEIRA ONO FERREIRA (BR/SP)

---

(21) BR 11 2014 011150-2 A2      Código 8.7 - Restauração  
(22) 08/11/2012  
(71) GOOGLE TECHNOLOGY HOLDINGS LLC (US)

---

(21) BR 11 2015 004875-7 A2      Código 8.7 - Restauração  
(22) 05/09/2013  
(71) TRACON PHARMACEUTICALS, INC. (US)

---

(21) BR 11 2018 013799-5 A2      Código 8.7 - Restauração  
(22) 09/01/2017  
(71) CIDRA CORPORATE SERVICES LLC (US)

---

(21) BR 11 2019 009184-0 A2      Código 8.7 - Restauração  
(22) 06/11/2017  
(71) HEATWORKS TECHNOLOGIES, INC. (US)

---

(21) BR 11 2020 000845-1 A2      Código 8.7 - Restauração  
(22) 21/12/2018  
(71) SPEEDX PTY LTD. (AU)

---

(21) BR 11 2020 001000-6 A2      Código 8.7 - Restauração  
(22) 13/07/2018  
(71) HELENA LABORATORIES CORPORATION (US)

---

(21) BR 11 2020 002928-9 A2      Código 8.7 - Restauração  
(22) 27/07/2018  
(71) ELECTROLUX APPLIANCES AKTIEBOLAG (SE)

---

(21) BR 11 2020 003565-3 A2      Código 8.7 - Restauração  
(22) 13/08/2018  
(71) SMRC AUTOMOTIVE HOLDINGS NETHERLANDS B.V. (PB)

---

<b>(21) BR 11 2020 008603-7 A2</b>	Código 8.7 - Restauração (22) 07/12/2018 (71) BASF SE (DE)
------------------------------------	--

---

<b>(21) BR 11 2020 011533-9 A2</b>	Código 8.7 - Restauração (22) 14/12/2018 (71) ADAPTIVE GLOBAL SOLUTIONS, LLC (US)
------------------------------------	---

---

<b>(21) BR 11 2020 014920-9 A2</b>	Código 8.7 - Restauração (22) 23/11/2017 (71) ADRIANA RIBEIRO DA SILVA (BR/GO) ; SUEMAR ALVES DE BORBA (BR/GO) ; CHRISTIANE TAVEIRA LOPES DE CARVALHO (BR/GO)
------------------------------------	---

---

<b>(21) BR 13 2019 013322-7 E2</b>	Código 8.7 - Restauração (22) 26/06/2019 (61) BR 10 2012 031802-4 13/12/2012 (71) ALCIDES BIGAI JUNIOR (BR/SP)
------------------------------------	---

---

<b>(21) BR 20 2012 009173-4 U2</b>	Código 8.7 - Restauração (22) 19/04/2012 (71) CARLOS LITI BERTOLDI (BR/SC) Vide parecer
------------------------------------	--

---

<b>(21) BR 20 2013 022461-3 U2</b>	Código 8.7 - Restauração (22) 03/09/2013 (71) ILDICÓ BANFFY (BR/SP)
------------------------------------	---

---

<b>(21) BR 20 2016 026081-2 U2</b>	Código 8.7 - Restauração (22) 08/11/2016 (71) FLUID FEEDER INDUSTRIA E COMERCIO LTDA (BR/SP)
------------------------------------	--

---

<b>(21) BR 20 2018 001362-4 U2</b>	Código 8.7 - Restauração (22) 23/01/2018 (71) ONOFRE RAMOS DE CASTRO (BR/ES)
------------------------------------	--

---

<b>(21) BR 20 2018 001590-2 U2</b>	Código 8.7 - Restauração (22) 25/01/2018 (71) CLEITON SILVA PRIESTER (BR/SC)
------------------------------------	--

---

<b>(21) BR 20 2018 006310-9 U2</b>	Código 8.7 - Restauração (22) 28/03/2018 (71) PLASSON DO BRASIL LTDA. (BR/SC)
------------------------------------	---

---

<b>(21) BR 20 2018 009358-0 U2</b>	Código 8.7 - Restauração (22) 09/05/2018 (71) GISELA DE LIMA RACY (BR/SC)
------------------------------------	---

---

<b>(21) BR 20 2018 010772-6 U2</b>	Código 8.7 - Restauração (22) 25/05/2018 (71) ANDRÉ MASCARENHAS DA GAMA (BR/RJ)
------------------------------------	---

---

<b>(21) BR 20 2018 014392-7 U2</b>	Código 8.7 - Restauração (22) 13/07/2018 (71) DANIEL GONÇALVES DE LIMA (BR/SP)
------------------------------------	--

---

<b>(21) BR 20 2018 014844-9 U2</b>	Código 8.7 - Restauração (22) 20/07/2018 (71) CAPO TECNOLOGIA E SERVIÇOS DE ENGENHARIA LTDA (BR/SC)
------------------------------------	---

---

<b>(21) BR 20 2018 016544-0 U2</b>	Código 8.7 - Restauração (22) 14/08/2018 (71) CONDUCTIX-WAMPFLER EQUIPAMENTOS INDUSTRIAIS LTDA. (BR/SP)
------------------------------------	--

---

<b>(21) BR 20 2018 068154-6 U2</b>	Código 8.7 - Restauração (22) 08/09/2018 (71) ROBERTO CARLOS CHAPARRO SILVA (BR/SP)
------------------------------------	---

---

<b>(21) BR 20 2018 068418-9 U2</b>	Código 8.7 - Restauração (22) 12/09/2018 (71) ATIVO AMBIENTAL LTDA - ME (BR/MG)
------------------------------------	---

---

<b>(21) BR 20 2018 068521-5 U2</b>	Código 8.7 - Restauração (22) 12/09/2018 (71) ONOFRE MAURICIO DE MOURA (BR/PB)
------------------------------------	--

---

<b>(21) BR 20 2018 069163-0 U2</b>	Código 8.7 - Restauração (22) 20/09/2018 (71) HELIO ALVES DA SILVA (BR/MG)
------------------------------------	--

---

<b>(21) BR 20 2018 073247-7 U2</b>	Código 8.7 - Restauração (22) 12/11/2018 (71) ALAN ROBERTO FORESTO (BR/SP)
------------------------------------	--

---

---

(21) BR 20 2018 075220-6 U2

Código 8.7 - Restauração

(22) 05/12/2018

(71) JOSE AGAMENON OLIVEIRA (BR/PI)



### **Código 8.8 - Despacho Anulado**

Anulação do despacho por ter sido indevido. (A toda publicação que envolva anulação de ato ou despacho caberá justificativa no processo administrativo.)

---

**(21) BR 10 2017 023487-8 A2**

Código 8.8 - Despacho Anulado

(22) 31/10/2017

(71) JOSE BENJAMIN VIZCAINO REINOSO (BR/AM)

Anulada a publicação código 8.11 na RPI nº 2654 de 16/11/2021.

**Código 8.11 - Manutenção do Arquivamento**

Mantido o arquivamento do pedido uma vez que não foi requerida a restauração nos termos do disposto no art. 87 da Lei nº 9.279/96, encerrando a instância administrativa.

---

<b>(21) BR 10 2014 027023-0 A2</b>	<p>Código 8.11 - Manutenção do Arquivamento (22) 29/10/2014 (71) JULIUS GLATZ GMBH (DE) Em virtude do arquivamento publicado na RPI 2642 de 24-08-2021 e considerando ausência de manifestação dentro dos prazos legais, informo que cabe ser mantido o arquivamento do pedido de patente, conforme o disposto no artigo 12, da resolução 113/2013.</p>
<b>(21) BR 10 2014 027229-1 A8</b>	<p>Código 8.11 - Manutenção do Arquivamento (22) 30/10/2014 (71) SAMSUNG ELETRÔNICA DA AMAZÔNIA LTDA. (BR/SP) Em virtude do arquivamento publicado na RPI 2642 de 24-08-2021 e considerando ausência de manifestação dentro dos prazos legais, informo que cabe ser mantido o arquivamento do pedido de patente, conforme o disposto no artigo 12, da resolução 113/2013.</p>
<b>(21) BR 10 2015 027460-2 A2</b>	<p>Código 8.11 - Manutenção do Arquivamento (22) 29/10/2015 (71) JARDEL CARDOSO DA ROCHA (BR/SC) Em virtude do arquivamento publicado na RPI 2642 de 24-08-2021 e considerando ausência de manifestação dentro dos prazos legais, informo que cabe ser mantido o arquivamento do pedido de patente, conforme o disposto no artigo 12, da resolução 113/2013.</p>
<b>(21) BR 10 2015 027472-6 A2</b>	<p>Código 8.11 - Manutenção do Arquivamento (22) 29/10/2015 (71) ROGER DE OLIVEIRA SCHULTZ BERTRAND (BR/RS) Em virtude do arquivamento publicado na RPI 2642 de 24-08-2021 e considerando ausência de manifestação dentro dos prazos legais, informo que cabe ser mantido o arquivamento do pedido de patente, conforme o disposto no artigo 12, da resolução 113/2013.</p>
<b>(21) BR 10 2015 027541-2 A2</b>	<p>Código 8.11 - Manutenção do Arquivamento (22) 29/10/2015 (71) RODRIGO MARCIANO ELY (BR/RS) ; BRUNO AUGUSTIN (BR/RS) Em virtude do arquivamento publicado na RPI 2642 de 24-08-2021 e considerando ausência de manifestação dentro dos prazos legais, informo que</p>

---

cabe ser mantido o arquivamento do pedido de patente, conforme o disposto no artigo 12, da resolução 113/2013.

---

**(21) BR 10 2015 027705-9 A2** Código 8.11 - Manutenção do Arquivamento  
(22) 03/11/2015  
(71) GENERAL ELECTRIC COMPANY (US)  
Em virtude do arquivamento publicado na RPI 2642 de 24-08-2021 e considerando ausência de manifestação dentro dos prazos legais, informo que cabe ser mantido o arquivamento do pedido de patente, conforme o disposto no artigo 12, da resolução 113/2013.

---

**(21) BR 10 2016 025361-6 A2** Código 8.11 - Manutenção do Arquivamento  
(22) 28/10/2016  
(71) JEFFERSON DE OLIVEIRA MENDES CARVALHO (BR/SP)  
Em virtude do arquivamento publicado na RPI 2642 de 24-08-2021 e considerando ausência de manifestação dentro dos prazos legais, informo que cabe ser mantido o arquivamento do pedido de patente, conforme o disposto no artigo 12, da resolução 113/2013.

---

**(21) BR 10 2016 025374-8 A2** Código 8.11 - Manutenção do Arquivamento  
(22) 28/10/2016  
(71) ALISSON PAIXÃO DE OLIVEIRA (BR/SP)  
Em virtude do arquivamento publicado na RPI 2642 de 24-08-2021 e considerando ausência de manifestação dentro dos prazos legais, informo que cabe ser mantido o arquivamento do pedido de patente, conforme o disposto no artigo 12, da resolução 113/2013.

---

**(21) BR 10 2017 023358-8 A2** Código 8.11 - Manutenção do Arquivamento  
(22) 30/10/2017  
(71) SLEEVE INTERNATIONAL COMPANY (FR)  
Em virtude do arquivamento publicado na RPI 2642 de 24-08-2021 e considerando ausência de manifestação dentro dos prazos legais, informo que cabe ser mantido o arquivamento do pedido de patente, conforme o disposto no artigo 12, da resolução 113/2013.

---

**(21) BR 10 2017 023393-6 A2** Código 8.11 - Manutenção do Arquivamento  
(22) 30/10/2017  
(71) JEFERSON EUGENIO DOSSA BORGES (BR/SC) ; DANTE BELLINI (BR/RS)  
Em virtude do arquivamento publicado na RPI 2642 de 24-08-2021 e considerando ausência de manifestação dentro dos prazos legais, informo que cabe ser mantido o arquivamento do pedido de patente, conforme o disposto no artigo 12, da resolução 113/2013.

---

<b>(21) BR 10 2017 023464-9 A2</b>	Código 8.11 - Manutenção do Arquivamento (22) 31/10/2017 (71) INDÚSTRIA VINÍCOLA TOSCANA LTDA (BR/RS) Em virtude do arquivamento publicado na RPI 2642 de 24-08-2021 e considerando ausência de manifestação dentro dos prazos legais, informo que cabe ser mantido o arquivamento do pedido de patente, conforme o disposto no artigo 12, da resolução 113/2013.
<b>(21) BR 10 2017 023466-5 A2</b>	Código 8.11 - Manutenção do Arquivamento (22) 31/10/2017 (71) INDÚSTRIA VINÍCOLA TOSCANA LTDA (BR/RS) Em virtude do arquivamento publicado na RPI 2642 de 24-08-2021 e considerando ausência de manifestação dentro dos prazos legais, informo que cabe ser mantido o arquivamento do pedido de patente, conforme o disposto no artigo 12, da resolução 113/2013.
<b>(21) BR 10 2017 023501-7 A2</b>	Código 8.11 - Manutenção do Arquivamento (22) 31/10/2017 (71) GOODRICH CORPORATION (US) Em virtude do arquivamento publicado na RPI 2642 de 24-08-2021 e considerando ausência de manifestação dentro dos prazos legais, informo que cabe ser mantido o arquivamento do pedido de patente, conforme o disposto no artigo 12, da resolução 113/2013.
<b>(21) BR 10 2017 023616-1 A2</b>	Código 8.11 - Manutenção do Arquivamento (22) 01/11/2017 (71) TOYOTA JIDOSHA KABUSHIKI KAISHA (JP) Em virtude do arquivamento publicado na RPI 2642 de 24-08-2021 e considerando ausência de manifestação dentro dos prazos legais, informo que cabe ser mantido o arquivamento do pedido de patente, conforme o disposto no artigo 12, da resolução 113/2013.
<b>(21) BR 11 2012 020826-8 A2</b>	Código 8.11 - Manutenção do Arquivamento (22) 17/02/2011 (71) Quail Research And Design Limited (GB) Em virtude do arquivamento publicado na RPI 2642 de 24-08-2021 e considerando ausência de manifestação dentro dos prazos legais, informo que cabe ser mantido o arquivamento do pedido de patente, conforme o disposto no artigo 12, da resolução 113/2013.
<b>(21) BR 11 2013 010810-0 A2</b>	Código 8.11 - Manutenção do Arquivamento (22) 28/10/2011

---

(71) Bayer Intellectual Property GMBH (DE)

Em virtude do arquivamento publicado na RPI 2642 de 24-08-2021 e considerando ausência de manifestação dentro dos prazos legais, informo que cabe ser mantido o arquivamento do pedido de patente, conforme o disposto no artigo 12, da resolução 113/2013.

---

**(21) BR 11 2014 010162-0 A8**

Código 8.11 - Manutenção do Arquivamento

(22) 30/10/2012

(71) N.V. NUTRICIA (NL)

Em virtude do arquivamento publicado na RPI 2642 de 24-08-2021 e considerando ausência de manifestação dentro dos prazos legais, informo que cabe ser mantido o arquivamento do pedido de patente, conforme o disposto no artigo 12, da resolução 113/2013.

---

**(21) BR 11 2014 010275-9 A2**

Código 8.11 - Manutenção do Arquivamento

(22) 31/10/2012

(71) XERIS PHARMACEUTICALS, INC. (US)

Em virtude do arquivamento publicado na RPI 2642 de 24-08-2021 e considerando ausência de manifestação dentro dos prazos legais, informo que cabe ser mantido o arquivamento do pedido de patente, conforme o disposto no artigo 12, da resolução 113/2013.

---

**(21) BR 11 2015 009460-0 A2**

Código 8.11 - Manutenção do Arquivamento

(22) 29/10/2013

(71) SHIONOGI & CO., LTD. (JP) ; GLAXO GROUP LIMITED (GB)

Em virtude do arquivamento publicado na RPI 2642 de 24-08-2021 e considerando ausência de manifestação dentro dos prazos legais, informo que cabe ser mantido o arquivamento do pedido de patente, conforme o disposto no artigo 12, da resolução 113/2013.

---

**(21) BR 11 2015 009580-1 A2**

Código 8.11 - Manutenção do Arquivamento

(22) 30/10/2013

(71) CHUKOH CHEMICAL INDUSTRIES, LTD (JP)

Em virtude do arquivamento publicado na RPI 2642 de 24-08-2021 e considerando ausência de manifestação dentro dos prazos legais, informo que cabe ser mantido o arquivamento do pedido de patente, conforme o disposto no artigo 12, da resolução 113/2013.

---

**(21) BR 11 2015 009589-5 A2**

Código 8.11 - Manutenção do Arquivamento

(22) 30/10/2013

(71) RECOMBINETICS, INC. (US) ; THE CENTER FOR AQUACULTURE TECHNOLOGIES, INC. (US)

Em virtude do arquivamento publicado na RPI 2642 de 24-08-2021 e

---

considerando ausência de manifestação dentro dos prazos legais, informo que cabe ser mantido o arquivamento do pedido de patente, conforme o disposto no artigo 12, da resolução 113/2013.

---

<b>(21) BR 11 2015 009705-7 A2</b>	<p>Código 8.11 - Manutenção do Arquivamento (22) 28/10/2013 (71) CENTRO DE INGENIERÍA GENÉTICA Y BIOTECNOLOGÍA (CU) Em virtude do arquivamento publicado na RPI 2642 de 24-08-2021 e considerando ausência de manifestação dentro dos prazos legais, informo que cabe ser mantido o arquivamento do pedido de patente, conforme o disposto no artigo 12, da resolução 113/2013.</p>
<b>(21) BR 11 2015 009812-6 A2</b>	<p>Código 8.11 - Manutenção do Arquivamento (22) 31/10/2013 (71) CELLECTIS (FR) Em virtude do arquivamento publicado na RPI 2642 de 24-08-2021 e considerando ausência de manifestação dentro dos prazos legais, informo que cabe ser mantido o arquivamento do pedido de patente, conforme o disposto no artigo 12, da resolução 113/2013.</p>
<b>(21) BR 11 2015 009932-7 A8</b>	<p>Código 8.11 - Manutenção do Arquivamento (22) 31/10/2013 (71) F. HOFFMANN-LA ROCHE AG (CH) Em virtude do arquivamento publicado na RPI 2642 de 24-08-2021 e considerando ausência de manifestação dentro dos prazos legais, informo que cabe ser mantido o arquivamento do pedido de patente, conforme o disposto no artigo 12, da resolução 113/2013.</p>
<b>(21) BR 11 2015 011602-7 A2</b>	<p>Código 8.11 - Manutenção do Arquivamento (22) 29/10/2013 (71) HONEYWELL INTERNATIONAL INC. (US) Em virtude do arquivamento publicado na RPI 2642 de 24-08-2021 e considerando ausência de manifestação dentro dos prazos legais, informo que cabe ser mantido o arquivamento do pedido de patente, conforme o disposto no artigo 12, da resolução 113/2013.</p>
<b>(21) BR 11 2016 008856-5 A2</b>	<p>Código 8.11 - Manutenção do Arquivamento (22) 28/10/2014 (71) SOCIÉTÉ DES PRODUITS NESTLÉ S.A. (CH) Em virtude do arquivamento publicado na RPI 2642 de 24-08-2021 e considerando ausência de manifestação dentro dos prazos legais, informo que cabe ser mantido o arquivamento do pedido de patente, conforme o disposto no artigo 12, da resolução 113/2013.</p>

---

<b>(21) BR 11 2016 009232-5 A2</b>	Código 8.11 - Manutenção do Arquivamento (22) 28/10/2014 (71) SOCIÉTÉ DES PRODUITS NESTLÉ S.A. (CH) Em virtude do arquivamento publicado na RPI 2642 de 24-08-2021 e considerando ausência de manifestação dentro dos prazos legais, informo que cabe ser mantido o arquivamento do pedido de patente, conforme o disposto no artigo 12, da resolução 113/2013.
<b>(21) BR 11 2016 009384-4 A8</b>	Código 8.11 - Manutenção do Arquivamento (22) 30/10/2014 (71) SWISSINNOV PRODUCT SARL (CH) Em virtude do arquivamento publicado na RPI 2642 de 24-08-2021 e considerando ausência de manifestação dentro dos prazos legais, informo que cabe ser mantido o arquivamento do pedido de patente, conforme o disposto no artigo 12, da resolução 113/2013.
<b>(21) BR 11 2016 009454-9 A2</b>	Código 8.11 - Manutenção do Arquivamento (22) 03/11/2014 (71) SAMES KREMLIN (FR) Em virtude do arquivamento publicado na RPI 2642 de 24-08-2021 e considerando ausência de manifestação dentro dos prazos legais, informo que cabe ser mantido o arquivamento do pedido de patente, conforme o disposto no artigo 12, da resolução 113/2013.
<b>(21) BR 11 2016 009881-1 A2</b>	Código 8.11 - Manutenção do Arquivamento (22) 31/10/2014 (71) REACTOR RESOURCES, LLC (US) Em virtude do arquivamento publicado na RPI 2642 de 24-08-2021 e considerando ausência de manifestação dentro dos prazos legais, informo que cabe ser mantido o arquivamento do pedido de patente, conforme o disposto no artigo 12, da resolução 113/2013.
<b>(21) BR 11 2017 008707-3 A2</b>	Código 8.11 - Manutenção do Arquivamento (22) 30/10/2015 (71) SUNRISE CAPITAL, INC. (US) Em virtude do arquivamento publicado na RPI 2642 de 24-08-2021 e considerando ausência de manifestação dentro dos prazos legais, informo que cabe ser mantido o arquivamento do pedido de patente, conforme o disposto no artigo 12, da resolução 113/2013.
<b>(21) BR 11 2017 008822-3 A2</b>	Código 8.11 - Manutenção do Arquivamento (22) 29/10/2015

---

(71) STEAM E HOLDINGS LIMITED (GB)

Em virtude do arquivamento publicado na RPI 2642 de 24-08-2021 e considerando ausência de manifestação dentro dos prazos legais, informo que cabe ser mantido o arquivamento do pedido de patente, conforme o disposto no artigo 12, da resolução 113/2013.

---

**(21) BR 11 2017 009007-4 A2**

Código 8.11 - Manutenção do Arquivamento

(22) 29/10/2015

(71) EXACTECH, INC. (US)

Em virtude do arquivamento publicado na RPI 2642 de 24-08-2021 e considerando ausência de manifestação dentro dos prazos legais, informo que cabe ser mantido o arquivamento do pedido de patente, conforme o disposto no artigo 12, da resolução 113/2013.

---

**(21) BR 11 2017 011278-7 A2**

Código 8.11 - Manutenção do Arquivamento

(22) 30/10/2015

(71) COATEX (FR)

Em virtude do arquivamento publicado na RPI 2642 de 24-08-2021 e considerando ausência de manifestação dentro dos prazos legais, informo que cabe ser mantido o arquivamento do pedido de patente, conforme o disposto no artigo 12, da resolução 113/2013.

---

**(21) BR 11 2018 006631-1 A2**

Código 8.11 - Manutenção do Arquivamento

(22) 03/11/2016

(71) KBA-NOTASYS SA (CH)

Em virtude do arquivamento publicado na RPI 2642 de 24-08-2021 e considerando ausência de manifestação dentro dos prazos legais, informo que cabe ser mantido o arquivamento do pedido de patente, conforme o disposto no artigo 12, da resolução 113/2013.

---

**(21) BR 11 2018 006870-5 A2**

Código 8.11 - Manutenção do Arquivamento

(22) 28/10/2016

(71) PFIZER INC. (US)

Em virtude do arquivamento publicado na RPI 2642 de 24-08-2021 e considerando ausência de manifestação dentro dos prazos legais, informo que cabe ser mantido o arquivamento do pedido de patente, conforme o disposto no artigo 12, da resolução 113/2013.

---

**(21) BR 11 2018 007127-7 A2**

Código 8.11 - Manutenção do Arquivamento

(22) 31/10/2016

(71) SOCIÉTÉ DES PRODUITS NESTLÉ S.A. (CH)

Em virtude do arquivamento publicado na RPI 2642 de 24-08-2021 e considerando ausência de manifestação dentro dos prazos legais, informo que



---

cabe ser mantido o arquivamento do pedido de patente, conforme o disposto no artigo 12, da resolução 113/2013.

---

**(21) BR 11 2018 008554-5 A2** Código 8.11 - Manutenção do Arquivamento  
(22) 28/10/2016  
(71) MAREL FRANCE (FR)  
Em virtude do arquivamento publicado na RPI 2642 de 24-08-2021 e considerando ausência de manifestação dentro dos prazos legais, informo que cabe ser mantido o arquivamento do pedido de patente, conforme o disposto no artigo 12, da resolução 113/2013.

---

**(21) BR 11 2018 008937-0 A2** Código 8.11 - Manutenção do Arquivamento  
(22) 01/11/2016  
(71) EPIGENETICS LTD (IL)  
Em virtude do arquivamento publicado na RPI 2642 de 24-08-2021 e considerando ausência de manifestação dentro dos prazos legais, informo que cabe ser mantido o arquivamento do pedido de patente, conforme o disposto no artigo 12, da resolução 113/2013.

---

**(21) BR 11 2018 008995-8 A8** Código 8.11 - Manutenção do Arquivamento  
(22) 02/11/2016  
(71) BERRY GLOBAL, INC. (US)  
Em virtude do arquivamento publicado na RPI 2642 de 24-08-2021 e considerando ausência de manifestação dentro dos prazos legais, informo que cabe ser mantido o arquivamento do pedido de patente, conforme o disposto no artigo 12, da resolução 113/2013.

---

**(21) BR 11 2019 006628-4 A2** Código 8.11 - Manutenção do Arquivamento  
(22) 03/11/2017  
(71) DETNET SOUTH AFRICA (PTY) LTD (ZA)  
Em virtude do arquivamento publicado na RPI 2642 de 24-08-2021 e considerando ausência de manifestação dentro dos prazos legais, informo que cabe ser mantido o arquivamento do pedido de patente, conforme o disposto no artigo 12, da resolução 113/2013.

---

**(21) BR 11 2019 008996-9 A2** Código 8.11 - Manutenção do Arquivamento  
(22) 02/11/2017  
(71) JALCA (FR)  
Em virtude do arquivamento publicado na RPI 2642 de 24-08-2021 e considerando ausência de manifestação dentro dos prazos legais, informo que cabe ser mantido o arquivamento do pedido de patente, conforme o disposto no artigo 12, da resolução 113/2013.

---

<b>(21) BR 11 2019 010552-2 A2</b>	<p>Código 8.11 - Manutenção do Arquivamento (22) 02/11/2017 (71) RESPIRATORY MOTION, INC. (US) Em virtude do arquivamento publicado na RPI 2642 de 24-08-2021 e considerando ausência de manifestação dentro dos prazos legais, informo que cabe ser mantido o arquivamento do pedido de patente, conforme o disposto no artigo 12, da resolução 113/2013.</p>
<b>(21) BR 11 2019 015211-3 A2</b>	<p>Código 8.11 - Manutenção do Arquivamento (22) 31/10/2017 (71) GECOM CORPORATION (US) Em virtude do arquivamento publicado na RPI 2642 de 24-08-2021 e considerando ausência de manifestação dentro dos prazos legais, informo que cabe ser mantido o arquivamento do pedido de patente, conforme o disposto no artigo 12, da resolução 113/2013.</p>
<b>(21) BR 11 2019 016921-0 A2</b>	<p>Código 8.11 - Manutenção do Arquivamento (22) 31/10/2017 (71) GECOM CORPORATION (US) Em virtude do arquivamento publicado na RPI 2642 de 24-08-2021 e considerando ausência de manifestação dentro dos prazos legais, informo que cabe ser mantido o arquivamento do pedido de patente, conforme o disposto no artigo 12, da resolução 113/2013.</p>
<b>(21) BR 11 2020 005441-0 A2</b>	<p>Código 8.11 - Manutenção do Arquivamento (22) 31/10/2017 (71) NIPPON STEEL CORPORATION (JP) Em virtude do arquivamento publicado na RPI 2642 de 24-08-2021 e considerando ausência de manifestação dentro dos prazos legais, informo que cabe ser mantido o arquivamento do pedido de patente, conforme o disposto no artigo 12, da resolução 113/2013.</p>
<b>(21) BR 20 2016 025342-5 U2</b>	<p>Código 8.11 - Manutenção do Arquivamento (22) 28/10/2016 (71) JOSÉ TEIXEIRA BATISTA (BR/SP) Em virtude do arquivamento publicado na RPI 2642 de 24-08-2021 e considerando ausência de manifestação dentro dos prazos legais, informo que cabe ser mantido o arquivamento do pedido de patente, conforme o disposto no artigo 12, da resolução 113/2013.</p>
<b>(21) BR 20 2017 010252-7 U2</b>	<p>Código 8.11 - Manutenção do Arquivamento (22) 16/05/2017 (71) JOANITO MARQUES DE SOUZA (BR/RS)</p>

---

Em virtude do arquivamento publicado na RPI 2642 de 24-08-2021 e considerando ausência de manifestação dentro dos prazos legais, informo que cabe ser mantido o arquivamento do pedido de patente, conforme o disposto no artigo 12, da resolução 113/2013.

---

**(21) BR 20 2017 023382-6 U2** Código 8.11 - Manutenção do Arquivamento  
(22) 30/10/2017  
(71) JAKSON DA SILVA MEI (BR/SC)  
Em virtude do arquivamento publicado na RPI 2642 de 24-08-2021 e considerando ausência de manifestação dentro dos prazos legais, informo que cabe ser mantido o arquivamento do pedido de patente, conforme o disposto no artigo 12, da resolução 113/2013.

---

**(21) BR 20 2017 023394-0 U2** Código 8.11 - Manutenção do Arquivamento  
(22) 30/10/2017  
(71) EUCLIDES FACCHINI NETO (BR/SP)  
Em virtude do arquivamento publicado na RPI 2642 de 24-08-2021 e considerando ausência de manifestação dentro dos prazos legais, informo que cabe ser mantido o arquivamento do pedido de patente, conforme o disposto no artigo 12, da resolução 113/2013.

---

**(21) BR 20 2017 023511-0 U2** Código 8.11 - Manutenção do Arquivamento  
(22) 31/10/2017  
(71) STÉFANO JORGE FAGGION (BR/SC) ; LUCAS DONA (BR/SC) ; RODRIGO KREUZ (BR/SC) ; LUIS FERNANDO FERST (BR/SC) ; MATHEUS EDUARDO LICHAK (BR/SC)  
Em virtude do arquivamento publicado na RPI 2642 de 24-08-2021 e considerando ausência de manifestação dentro dos prazos legais, informo que cabe ser mantido o arquivamento do pedido de patente, conforme o disposto no artigo 12, da resolução 113/2013.

---

**(21) BR 20 2017 023647-7 U2** Código 8.11 - Manutenção do Arquivamento  
(22) 01/11/2017  
(71) FUNDAÇÃO SHUNJI NISHIMURA DE TECNOLOGIA (BR/SP)  
Em virtude do arquivamento publicado na RPI 2642 de 24-08-2021 e considerando ausência de manifestação dentro dos prazos legais, informo que cabe ser mantido o arquivamento do pedido de patente, conforme o disposto no artigo 12, da resolução 113/2013.

---

**(21) PI 0505830-9 A2** Código 8.11 - Manutenção do Arquivamento  
(22) 28/11/2005  
(71) FUNDAÇÃO UNIVERSIDADE DE BRASÍLIA (BR/DF)  
Referente ao despacho 8.6 publicado na RPI 2639, de 03/08/2021.

---

<b>(21) PI 0517947-5 A2</b>	<p>Código 8.11 - Manutenção do Arquivamento (22) 02/11/2005 (71) UNIVERSITÉ DE STRASBOURG (FR) ; CENTRE NATIONAL DE LA RECHERCHE SCIENTIFIQUE (FR) ; NORTHWESTERN UNIVERSITY (US) Em virtude do arquivamento publicado na RPI 2642 de 24-08-2021 e considerando ausência de manifestação dentro dos prazos legais, informo que cabe ser mantido o arquivamento do pedido de patente, conforme o disposto no artigo 12, da resolução 113/2013.</p>
<b>(21) PI 0618268-2 A2</b>	<p>Código 8.11 - Manutenção do Arquivamento (22) 31/10/2006 (71) ALCON INC. (CH) Em virtude do arquivamento publicado na RPI 2642 de 24-08-2021 e considerando ausência de manifestação dentro dos prazos legais, informo que cabe ser mantido o arquivamento do pedido de patente, conforme o disposto no artigo 12, da resolução 113/2013.</p>
<b>(21) PI 0619652-7 A2</b>	<p>Código 8.11 - Manutenção do Arquivamento (22) 01/11/2006 (71) E.I Du Pont de Nemours and Company (US) Em virtude do arquivamento publicado na RPI 2642 de 24-08-2021 e considerando ausência de manifestação dentro dos prazos legais, informo que cabe ser mantido o arquivamento do pedido de patente, conforme o disposto no artigo 12, da resolução 113/2013.</p>
<b>(21) PI 0619714-0 A2</b>	<p>Código 8.11 - Manutenção do Arquivamento (22) 01/11/2006 (71) E. I. Du Pont De Nemours And Company (US) Em virtude do arquivamento publicado na RPI 2642 de 24-08-2021 e considerando ausência de manifestação dentro dos prazos legais, informo que cabe ser mantido o arquivamento do pedido de patente, conforme o disposto no artigo 12, da resolução 113/2013.</p>
<b>(21) PI 0804763-4 A2</b>	<p>Código 8.11 - Manutenção do Arquivamento (22) 03/11/2008 (71) Giacinto Cosimo Cataldo (BR/SP) Em virtude do arquivamento publicado na RPI 2642 de 24-08-2021 e considerando ausência de manifestação dentro dos prazos legais, informo que cabe ser mantido o arquivamento do pedido de patente, conforme o disposto no artigo 12, da resolução 113/2013.</p>
<b>(21) PI 0921725-8 A8</b>	<p>Código 8.11 - Manutenção do Arquivamento</p>

---

---

(22) 29/10/2009

(71) GRÜNENTHAL GMBH (DE)

Em virtude do arquivamento publicado na RPI 2642 de 24-08-2021 e considerando ausência de manifestação dentro dos prazos legais, informo que cabe ser mantido o arquivamento do pedido de patente, conforme o disposto no artigo 12, da resolução 113/2013.

**Código Decisão****Código 9.1 - Deferimento**

Deferido o pedido de patente. Desta data corre o prazo de 60 (sessenta) dias para o pagamento da retribuição para expedição da carta-patente conforme a Resolução 72/2013. O pagamento desta retribuição poderá ainda ser efetuado dentro de 30 (trinta) dias subsequentes, independente de notificação na RPI, mediante pagamento de retribuição específica. O não pagamento da retribuição nos prazos acima determinados acarretará o arquivamento definitivo do pedido.

---

<b>(21) BR 10 2012 010079-7 A2</b>	Código 9.1 - Deferimento (22) 27/04/2012 (54) MÉTODO DE MANUSEAR UM ARMAZENAMENTO TEMPORÁRIO SUAVE DE UM DISPOSITIVO MÓVEL EM UM SISTEMA DE COMUNICAÇÃO SEM FIO, UTILIZADO NO DISPOSITIVO MÓVEL, MÉTODO DE MANUSEAR UM ARMAZENAMENTO TEMPORÁRIO SUAVE DE UM DISPOSITIVO MÓVEL EM UM SISTEMA DE COMUNICAÇÃO SEM FIO, UTILIZADO EM UMA REDE DO SISTEMA DE COMUNICAÇÃO SEM FIO, E SISTEMA DE COMUNICAÇÃO SEM FIO (71) Acer Incorporated (TW)
<b>(21) BR 10 2012 015895-7 A2</b>	Código 9.1 - Deferimento (22) 27/06/2012 (54) APERFEIÇOAMENTO EM DISPOSITIVO DE ACESSO CIRCULATÓRIO ANATÔMICO PERMANENTE (71) DA CAPO - INOVAÇÕES EM SAÚDE LTDA. (BR/PR)
<b>(21) BR 10 2012 017625-4 A2</b>	Código 9.1 - Deferimento (22) 17/07/2012 (54) SISTEMA DE CARACTERIZAÇÃO DE ESTILO DE DIREÇÃO DE CONDUTORES DE VEÍCULOS (71) Infomobility.It S.P.A. (IT)
<b>(21) BR 10 2012 022173-0 A2</b>	Código 9.1 - Deferimento (22) 03/09/2012 (54) SISTEMA DE COMUNICAÇÕES E DISPOSITIVO DE TIPO EQUIPAMENTO INTERMEDIÁRIO LIGADO A UMA REDE DE COMUNICAÇÕES (71) THALES (FR)
<b>(21) BR 10 2012 022628-6 A2</b>	Código 9.1 - Deferimento (22) 06/09/2012

---

	(54) SISTEMA E MÉTODO PARA FORNECER SERVIÇO POR UM PRIMEIRO AGENTE ENQUANTO ESPERA POR UM SEGUNDO AGENTE (71) Avaya Inc. (US)
--	--

---

<b>(21) BR 10 2012 025476-0 A8</b>	Código 9.1 - Deferimento (22) 05/10/2012 (54) CONJUNTO DE COMUTADOR DE DESCONEXÃO REMOTA (71) ACLARA METERS LLC. (US)
------------------------------------	--

---

<b>(21) BR 10 2013 000230-5 A2</b>	Código 9.1 - Deferimento (22) 04/01/2013 (54) ANTENA DIPOLO E CAPACETE DE PROTEÇÃO (71) NOLANGROUP S.P.A. (IT)
------------------------------------	---

---

<b>(21) BR 10 2013 003507-6 A2</b>	Código 9.1 - Deferimento (22) 15/02/2013 (54) SISTEMA DE COMUNICAÇÃO PARA IDENTIFICAÇÃO E AUTENTICAÇÃO SEGURAS DE TRANSPONDERS POR MEIO DE RADIOFREQUÊNCIA (71) CENTRO DE PESQUISAS AVANÇADAS WERNHER VON BRAUN (BR/SP)
------------------------------------	--

---

<b>(21) BR 10 2013 007186-2 A2</b>	Código 9.1 - Deferimento (22) 27/03/2013 (54) ANTENA PARA REDES MÓVEIS INTEGRADA À LUMINÁRIA (71) FUNDAÇÃO CPQD - CENTRO DE PESQUISA E DESENVOLVIMENTO EM TELECOMUNICAÇÕES (BR/SP)
------------------------------------	---

---

<b>(21) BR 10 2013 012303-0 A8</b>	Código 9.1 - Deferimento (22) 17/05/2013 (54) SISTEMA E MÉTODO DE CONTROLE DE SEMÁFOROS (71) UNIVERSIDADE DE SÃO PAULO - USP (BR/SP)
------------------------------------	---

---

<b>(21) BR 10 2013 014131-3 A2</b>	Código 9.1 - Deferimento (22) 07/06/2013 (54) DISPOSITIVO DE DETECÇÃO E TIRA DE TESTE (71) HMD BIOMEDICAL INC (TW)
------------------------------------	---

---

<b>(21) BR 10 2013 014636-6 A2</b>	Código 9.1 - Deferimento (22) 12/06/2013 (54) PROCESSO DE ADESÃO DE BUCHAS EM BARRA ESTABILIZADORA DE VEÍCULOS EM GERAL E PRODUTO RESULTANTE (71) THYSSENKRUPP BRASIL LTDA. (BR/SP)
------------------------------------	--

---

<b>(21) BR 10 2013 019738-6 A2</b>	Código 9.1 - Deferimento (22) 02/08/2013 (54) OBTENÇÃO DE MATERIAIS DO TIPO PEROVSKITA PARA A ELABORAÇÃO DE UM CÁTODO A PARTIR DE FILMES FINOS SOBRE AÇO INOXIDÁVEL FERRÍTICO PELO PROCESSO DE SPRAY PIRÓLISE (71) UNIVERSIDADE FEDERAL DO RIO GRANDE DO SUL (BR/RS) ; COMPANHIA ESTADUAL DE DISTRIBUIÇÃO DE ENERGIA ELÉTRICA -CEEE-D (BR/RS)
<b>(21) BR 10 2013 026639-6 A2</b>	Código 9.1 - Deferimento (22) 16/10/2013 (54) PROCESSO DE OBTENÇÃO DE MEMBRANAS POLIMÉRICAS POROSAS ANTIBACTERIANAS A PARTIR DE ACETATO DE CELULOSE E NANOPARTÍCULAS DE PRATA SUPORTADAS EM ÓXIDO DE GRAFENO, AS MEMBRANAS POLIMÉRICAS POROSAS ANTIBACTERIANAS OBTIDAS PELO DITO PROCESSO E USO DAS MESMAS (71) UNIVERSIDADE ESTADUAL DE CAMPINAS - UNICAMP (BR/SP)
<b>(21) BR 10 2013 032646-1 A2</b>	Código 9.1 - Deferimento (22) 18/12/2013 (54) DISPOSIÇÃO CONSTRUTIVA APLICADA À TECNOLOGIA DE BICO PNEUMÁTICO ELETROSTÁTICO (71) EMBRAPA - EMPRESA BRASILEIRA DE PESQUISA AGROPECUÁRIA (BR/DF)
<b>(21) BR 10 2013 033625-4 A2</b>	Código 9.1 - Deferimento (22) 27/12/2013 (54) POSICIONADOR PARA AQUISIÇÃO E CONTROLE DE QUALIDADE DE IMAGEM RADIOGRÁFICA DE JOELHOS EM FLEXÃO FIXA (71) UNIVERSIDADE FEDERAL DE MINAS GERAIS (BR/MG)
<b>(21) BR 10 2014 000331-2 A2</b>	Código 9.1 - Deferimento (22) 07/01/2014 (54) MÉTODO PARA A EXECUÇÃO DE UMA OPERAÇÃO EM UM DISPOSITIVO ELETRÔNICO, DISPOSITIVO ELETRÔNICO E MEIO LEGÍVEL POR COMPUTADOR (71) SAMSUNG ELETRONICS CO., LTD (KR)
<b>(21) BR 10 2014 001000-9 A2</b>	Código 9.1 - Deferimento (22) 15/01/2014 (54) SISTEMA PARA USO EM RESTAURAR A ENERGIA DE UMA REDE DE DISTRIBUIÇÃO DE ENERGIA E SISTEMA PARA DETECÇÃO DE DEFEITOS,



---

	ISOLAMENTO E RECUPERAÇÃO. (71) GENERAL ELECTRIC COMPANY (US)
--	---

---

<b>(21) BR 10 2014 001196-0 A2</b>	Código 9.1 - Deferimento (22) 17/01/2014 (54) APARELHO PARA PENTEADO A VAPOR EQUIPADO COM UM CARTÃO ELETRÔNICO DE GESTÃO DESVIADA (71) SEB S. A. (FR)
------------------------------------	--

---

<b>(21) BR 10 2014 002275-9 A8</b>	Código 9.1 - Deferimento (22) 29/01/2014 (54) APARELHO DE FORMAÇÃO DE IMAGEM EQUIPADO COM FUNÇÃO DE IMPRESSÃO SEGURA E MÉTODO PARA CONTROLE DO MESMO. (71) CANON KABUSHIKI KAISHA (JP)
------------------------------------	---

---

<b>(21) BR 10 2014 002938-9 A8</b>	Código 9.1 - Deferimento (22) 06/02/2014 (54) SISTEMA DE ENGRENAGEM DIFERENCIAL, E, APARELHO PARA DISPERSAR UM LUBRIFICANTE EM UM SISTEMA DE ENGRENAGEM DIFERENCIAL (71) HAMILTON SUNDSTRAND CORPORATION (US)
------------------------------------	--

---

<b>(21) BR 10 2014 003239-8 A8</b>	Código 9.1 - Deferimento (22) 11/02/2014 (54) DISPOSITIVO PARA INSTALAÇÃO EM UM VEÍCULO COMERCIAL E PARA AVISO DE ADVERTÊNCIA E SISTEMA E VEÍCULO COMERCIAL DOTADOS DE DITO DISPOSITIVO. (71) MAN TRUCK & BUS AG (DE)
------------------------------------	--

---

<b>(21) BR 10 2014 003975-9 A2</b>	Código 9.1 - Deferimento (22) 20/02/2014 (54) SISTEMA E MÉTODO PARA DETECÇÃO DE PALAVRA-CHAVE EM DISCURSO DE UM DISPOSITIVO (71) MEDIATEK INC. (TW)
------------------------------------	--

---

<b>(21) BR 10 2014 005861-3 A2</b>	Código 9.1 - Deferimento (22) 13/03/2014 (54) CONDIÇÃO DE SISTEMA DE VISUALIZAÇÃO DE MONTAGEM (71) THE BOEING COMPANY (US)
------------------------------------	---

---

<b>(21) BR 10 2014 015199-0 A2</b>	Código 9.1 - Deferimento (22) 20/06/2014 (54) DISPOSITIVO ORTODÔNTICO BIOCMPATÍVEL CONFECCIONADO
------------------------------------	--

---

COM LIGA DE MAGNÉSIO E MÉTODO DE APLICAÇÃO DO MESMO  
(71) UNIVERSIDADE FEDERAL DO RIO GRANDE DO SUL (BR/RS)

---

**(21) BR 10 2014 016685-8 A2** Código 9.1 - Deferimento  
(22) 04/07/2014  
(54) BRONZINA E MOTOR A COMBUSTÃO INTERNA  
(71) MAHLE METAL LEVE S.A. (BR/SP) ; MAHLE INTERNATIONAL GMBH (DE)

---

**(21) BR 10 2014 017489-3 A2** Código 9.1 - Deferimento  
(22) 16/07/2014  
(54) MÁQUINA DE COLHEITA DE FORRAGEM APERFEIÇOADA  
(71) KUHN S.A. (FR)

---

**(21) BR 10 2014 021868-8 A2** Código 9.1 - Deferimento  
(22) 04/09/2014  
(54) SUPORTE DE FIXAÇÃO PARA A MONTAGEM DE UM ELEMENTO DE ILUMINAÇÃO A UM CAPACETE DE SEGURANÇA, CAPACETE DE SEGURANÇA E SISTEMA DE FIXAÇÃO DE CABO  
(71) MSA do Brasil Equipamentos e Instrumentos de Segurança Ltda. (BR/SP)

---

**(21) BR 10 2014 025573-7 A8** Código 9.1 - Deferimento  
(22) 14/10/2014  
(54) JUNTA DE DILATAÇÃO  
(66) BR 10 2013 028245-6 01/11/2013  
(71) JORGE GABRIELLI ZACHARIAS CALIXTO (BR/SP)

---

**(21) BR 10 2015 000433-8 A2** Código 9.1 - Deferimento  
(22) 08/01/2015  
(54) ATUADORES BASEADOS EM POLÍMERO ELETROATIVO PARA APLICAÇÕES DE ASSENTOS DE VEÍCULOS  
(71) FORD GLOBAL TECHNOLOGIES, LLC. (US)

---

**(21) BR 10 2015 000680-2 A2** Código 9.1 - Deferimento  
(22) 12/01/2015  
(54) UM MÉTODO DE OPERAÇÃO DE UMA MÁQUINA DE MANUSEIO DE MATERIAIS  
(71) JC BAMFORD EXCAVATORS LIMITED (GB)

---

**(21) BR 10 2015 003279-0 A2** Código 9.1 - Deferimento  
(22) 13/02/2015  
(54) VEÍCULO DO TIPO DE ASSENTO  
(71) YAMAHA HATSUDOKI KABUSHIKI KAISHA (JP)

---

<b>(21) BR 10 2015 005085-2 A2</b>	Código 9.1 - Deferimento (22) 06/03/2015 (54) VEÍCULO PARA MONTAR COM ESTRUTURA DE SUPORTE DE CARGA (71) YAMAHA HATSUDOKI KABUSHIKI KAISHA (JP)
<b>(21) BR 10 2015 012465-1 A2</b>	Código 9.1 - Deferimento (22) 28/05/2015 (54) APARELHO DE TRATAMENTO DE VESTUÁRIO (71) LG ELECTRONICS INC. (KR)
<b>(21) BR 10 2015 014042-8 A2</b>	Código 9.1 - Deferimento (22) 12/06/2015 (54) USO E APLICAÇÃO DE TETRAMETILBENZIDINA (TMB) EM GENOSENSORES ELETROQUÍMICOS (71) UNIVERSIDADE FEDERAL DE UBERLÂNDIA (BR/MG)
<b>(21) BR 10 2015 016284-7 A2</b>	Código 9.1 - Deferimento (22) 07/07/2015 (54) EQUIPAMENTO AUTOMÁTICO DE AMOSTRAGEM DO SOLO COM SISTEMA ELETRÔNICO INCORPORADO (71) RONALDO DE OLIVEIRA MARTINS (BR/SP)
<b>(21) BR 10 2015 023180-6 A2</b>	Código 9.1 - Deferimento (22) 14/09/2015 (54) SENSOR CAPACITIVO PARA IDENTIFICAÇÃO DE COMPOSIÇÃO DE COMBUSTÍVEL PARA MOTORES AUTOMOTIVOS FLEX À COMBUSTÃO INTERNA. (71) UNIVERSIDADE TECNOLÓGICA FEDERAL DO PARANÁ (BR/PR)
<b>(21) BR 10 2015 023892-4 A2</b>	Código 9.1 - Deferimento (22) 16/09/2015 (54) DISPOSITIVO AJUSTÁVEL DE DESCANSO DE BRAÇO PARA FIXAÇÃO EM UM SUPORTE DE COPO DE UM VEÍCULO. (71) FORD GLOBAL TECHNOLOGIES, LLC (US)
<b>(21) BR 10 2015 023893-2 A2</b>	Código 9.1 - Deferimento (22) 16/09/2015 (54) AIR BAG DA PORTA DO PASSAGEIRO SEM EMENDA EM PAINEL DE INSTRUMENTO (71) FORD GLOBAL TECHNOLOGIES, LLC (US)
<b>(21) BR 10 2015 024017-1 A2</b>	Código 9.1 - Deferimento

---

---

	(22) 17/09/2015 (54) ASSENTO DE POSIÇÃO MÚLTIPLA PARA CONDUTOR (71) STELIA AEROSPACE (FR)
<b>(21) BR 10 2015 025026-6 A2</b>	Código 9.1 - Deferimento (22) 29/09/2015 (54) SISTEMA DE CONEXÃO REFORÇADO PARA MONTAGEM EM CAMPO PARA REDES (71) CORNING RESEARCH & DEVELOPMENT CORPORATION (US)
<b>(21) BR 10 2015 028052-1 A2</b>	Código 9.1 - Deferimento (22) 05/11/2015 (54) METODOLOGIA DE PREPARAÇÃO DO COMPÓSITO POLIMÉRICO A BASE DE ÓXIDO DE GRAFENO REDUZIDO E POLI (ÁCIDO 3-HIDROXIFENILACÉTICO), COMO MATRIZ PARA HIBRIDIZAÇÃO DE OLIGONUCLEOTÍDEO (71) UNIVERSIDADE FEDERAL DE UBERLÂNDIA (BR/MG) ; FUNDAÇÃO DE AMPARO À PESQUISA DO ESTADO DE MINAS GERAIS - FAPEMIG (BR/MG)
<b>(21) BR 10 2015 030300-9 A2</b>	Código 9.1 - Deferimento (22) 03/12/2015 (54) ANTENA YAGI-UDA MULTIPOLARIZADA (71) FUNDACAO CPQD - CENTRO DE PESQUISA E DESENVOLVIMENTO EM TELECOMUNICAÇÕES (BR/SP)
<b>(21) BR 10 2015 031134-6 A2</b>	Código 9.1 - Deferimento (22) 11/12/2015 (54) DEGRAU DE PARA-LAMA PARA CAMINHONETE (71) FORD GLOBAL TECHNOLOGIES, LLC (US)
<b>(21) BR 10 2015 032561-4 A2</b>	Código 9.1 - Deferimento (22) 22/12/2015 (54) DISPOSITIVO AUXILIAR E USO PARA DETERMINAÇÃO DE ANALITOS EM UMA AMOSTRA GASOSA (71) UNIVERSIDADE ESTADUAL DE CAMPINAS - UNICAMP (BR/SP)
<b>(21) BR 10 2016 005147-9 A2</b>	Código 9.1 - Deferimento (22) 08/03/2016 (54) “VIA DE MOAGEM PARA UM DISPOSITIVO DE TRITURAÇÃO” (71) THYSSENKRUPP INDUSTRIAL SOLUTIONS AG (DE) ; THYSSENKRUPP AG (DE)
<b>(21) BR 10 2016 005200-9 A2</b>	Código 9.1 - Deferimento

---

	(22) 09/03/2016 (54) SECADOR DE MATERIAL GRANULADO POR FLUXO DE AR SECO (71) ASSOCIAÇÃO PARANAENSE DE CULTURA - APC (BR/PR)
<b>(21) BR 10 2016 011444-6 A2</b>	Código 9.1 - Deferimento (22) 19/05/2016 (54) Forno de calcinação flash para produção de meta-caulim a partir de argilas caulínicas (71) FUNDAÇÃO UNIVERSIDADE REGIONAL DE BLUMENAU (BR/SC)
<b>(21) BR 10 2016 014263-6 A2</b>	Código 9.1 - Deferimento (22) 17/06/2016 (54) ESTRUTURA RETICULAR FLEXÍVEL (71) MANUFACTURAS Y TRANSFORMADOS AB, S.L. (ES)
<b>(21) BR 10 2016 015254-2 A8</b>	Código 9.1 - Deferimento (22) 29/06/2016 (54) COLHEITADEIRA COMBINADA (71) CNH INDUSTRIAL BELGIUM NV (BE)
<b>(21) BR 10 2016 017759-6 A2</b>	Código 9.1 - Deferimento (22) 29/07/2016 (54) DISPOSITIVO DE REFRAÇÃO SOLAR, E, MÉTODOS PARA FABRICAR UM DISPOSITIVO DE REFRAÇÃO SOLAR E PARA AQUECER UM RECIPIENTE (71) THE BOEING COMPANY (US)
<b>(21) BR 10 2016 017774-0 A2</b>	Código 9.1 - Deferimento (22) 29/07/2016 (54) PROCESSO DE OBTENÇÃO DE CROMOSSILICATOS MICROPOROSOS E PRODUTO OBTIDO (71) UNIVERSIDADE ESTADUAL PAULISTA JULIO DE MESQUITA FILHO (BR/SP)
<b>(21) BR 10 2016 018453-3 A2</b>	Código 9.1 - Deferimento (22) 11/08/2016 (54) COLHEITADEIRA, E, MÉTODO PARA COLHER CULTIVO COM UMA COLHEITADEIRA. (71) DEERE & COMPANY (US)
<b>(21) BR 10 2016 018626-9 A2</b>	Código 9.1 - Deferimento (22) 15/08/2016 (54) SISTEMA E MÉTODO PARA MOVIMENTAR MATERIAL DE

---

	ENVOLVIMENTO PARA PACOTES DE CULTIVO AGRÍCOLA (71) DEERE & COMPANY (US)
<b>(21) BR 10 2016 018709-5 A2</b>	Código 9.1 - Deferimento (22) 15/08/2016 (54) MÁQUINA AGRÍCOLA, E, MÉTODO DE CONTROLAR UMA MÁQUINA AGRÍCOLA (71) DEERE & COMPANY (US)
<b>(21) BR 10 2016 019478-4 A2</b>	Código 9.1 - Deferimento (22) 24/08/2016 (54) PLATAFORMA DE COLHEITA DE CULTURA COM TALO, COLHEITADEIRA AGRÍCOLA E UNIDADE DE COLHEITA ADAPTADA PARA SER PARTE DE UMA PLATAFORMA DE COLHEITA DE CULTURA COM TALO (71) CNH INDUSTRIAL BELGIUM NV (BE)
<b>(21) BR 10 2016 020578-6 A2</b>	Código 9.1 - Deferimento (22) 06/09/2016 (54) MÁQUINA DE CONSTRUÇÃO E MÉTODO PARA MOVIMENTO ASCENDENTE E DESCENDENTE DE UM ELEMENTO DE ELEVAÇÃO (71) BAUER MASCHINEN GMBH (DE)
<b>(21) BR 10 2016 028335-3 A2</b>	Código 9.1 - Deferimento (22) 02/12/2016 (54) FORNO COM DUPLO SISTEMA DE ALIMENTAÇÃO ENERGÉTICA PARA QUEIMA DE TELHAS TIJOLOS E CERÂMICOS (71) AVL ADMINISTRADORA DE BENS EIRELI (BR/SC)
<b>(21) BR 10 2016 029883-0 A2</b>	Código 9.1 - Deferimento (22) 19/12/2016 (54) COMPOSIÇÃO IXODICIDA E MÉTODO PARA CONTROLE DE CARRAPATOS (71) UNIÃO BRASILEIRA DE EDUCAÇÃO E ASSISTÊNCIA - MANTENEDORA DA PUCRS (BR/RS)
<b>(21) BR 10 2017 009298-4 A2</b>	Código 9.1 - Deferimento (22) 03/05/2017 (54) SISTEMA E MÉTODO DE BOMBEAMENTO SUBMARINO ACIONADO HIDRAULICAMENTE (71) PETRÓLEO BRASILEIRO S.A. - PETROBRAS (BR/RJ)
<b>(21) BR 10 2017 023667-6 A2</b>	Código 9.1 - Deferimento (22) 01/11/2017

---

	(54) Dispositivos de separação mecânica (71) ICM, INC. (US)
--	--

---

<b>(21) BR 10 2018 017296-4 A2</b>	Código 9.1 - Deferimento (22) 23/08/2018 (54) SISTEMA E MÉTODO PARA ASPERGIR FLUIDO EM SEMENTES DISPENSADAS A PARTIR DE UMA PLANTADEIRA (71) CNH INDUSTRIAL CANADA, LTD. (CA)
------------------------------------	--

---

<b>(21) BR 10 2018 067708-0 A2</b>	Código 9.1 - Deferimento (22) 04/09/2018 (54) MÉTODO E SISTEMA PARA PREVENIR O COLAPSO DE TENSÃO DE UM SISTEMA DE ENERGIA DE TURBINA EÓLICA CONECTADO A UMA REDE ELÉTRICA (71) GENERAL ELECTRIC COMPANY (US)
------------------------------------	---

---

<b>(21) BR 10 2018 068674-7 A2</b>	Código 9.1 - Deferimento (22) 14/09/2018 (54) MÉTODO DE OPERAÇÃO DE UM MOTOR DE INDUÇÃO ELÉTRICA COM UM INVERSOR DE FREQUÊNCIA VARIÁVEL E MÉTODO DE OPERAÇÃO DE UMA BOMBA SUBMERSÍVEL ELÉTRICA POSSUINDO UM MOTOR ELÉTRICO COM UM INVERSOR DE FREQUÊNCIA VARIÁVEL DE BOMBA (71) UNICO, LLC (US)
------------------------------------	--

---

<b>(21) BR 10 2018 069242-9 A2</b>	Código 9.1 - Deferimento (22) 21/09/2018 (54) SISTEMA E MÉTODO DETECÇÃO DE ALAGAMENTO EM UM DUTO FLEXÍVEL A PARTIR DE UM CONECTOR DO DUTO FLEXÍVEL (71) PETRÓLEO BRASILEIRO S.A. - PETROBRAS (BR/RJ)
------------------------------------	---

---

<b>(21) BR 10 2018 069859-1 A2</b>	Código 9.1 - Deferimento (22) 27/09/2018 (54) DISPOSITIVO DE LIMPEZA DE ROLOS, E, MÉTODO PARA LIMPAR ROLOS. (71) KERAGLASS INDUSTRIES S.R.L. (IT)
------------------------------------	--

---

<b>(21) BR 11 2012 005106-7 A2</b>	Código 9.1 - Deferimento (22) 10/09/2010 (54) MÉTODO E DISPOSITIVO PARA DISTRIBUIR UM FLUXO MULTIPLEXADO DE MULTIMÍDIA ATRAVÉS DE UMA REDE, E MÉTODO E DISPOSITIVO PARA RECEBER UM FLUXO MULTIPLEXADO DE MULTIMÍDIA ATRAVÉS DE UMA REDE
------------------------------------	---

---

(71) INTERDIGITAL CE PATENT HOLDINGS (FR)

---

**(21) BR 11 2012 007803-8 A2** Código 9.1 - Deferimento  
(22) 06/10/2010  
(54) Decodificador de sinal de áudio multimodal, codificador de sinal de áudio multimodal e métodos usando uma configuração de ruído com base em codificação de previsão linear.  
(71) FRAUNHOFER-GESELLSCHAFT ZUR FÖRDERUNG DER ANGEWANDTEN FORSCHUNG E. V. (DE)

---

**(21) BR 11 2012 011395-0 A2** Código 9.1 - Deferimento  
(22) 12/11/2010  
(54) USO DE UMA FONTE DE L3 E/OU L5 COMO UMA VACINA OU COMO UM DIAGNÓSTICO PARA UMA DOENÇA PARASÍTICA  
(71) Laboratorios Leti, S.L. (ES)

---

**(21) BR 11 2012 016466-0 A2** Código 9.1 - Deferimento  
(22) 04/01/2011  
(54) PROCESSO DE PREPARAÇÃO DE COMPOSTOS FOSFATADOS  
(71) AGRO INNOVATION INTERNATIONAL (FR)

---

**(21) BR 11 2012 018047-9 A2** Código 9.1 - Deferimento  
(22) 21/01/2011  
(54) MÉTODO PARA GERENCIAR INFORMAÇÕES DE CÉLULAS VIZINHAS E SISTEMA DE CONFIGURAÇÃO AUTOMÁTICA DE CÉLULAS VIZINHAS  
(71) ZTE CORPORATION (CN)

---

**(21) BR 11 2012 018867-4 A2** Código 9.1 - Deferimento  
(22) 09/03/2011  
(54) PARTE DE GUARNIÇÃO PARA ISOLAMENTO SONORO COM CARACTERÍSTICAS DE MASSA-MOLA ACÚSTICO COMPREENDENDO UMA CAMADA DE MASSA E UMA CAMADA DE DISSOCIAÇÃO E USO DA MESMA  
(71) AUTONEUM MANAGEMENT AG (CH)

---

**(21) BR 11 2012 019257-4 A2** Código 9.1 - Deferimento  
(22) 27/04/2011  
(54) MÉTODO DE COMUNICAÇÃO, SISTEMA DE REDE MÓVEL E APARELHO DE NÓ QUE GERENCIA UM PORTADOR  
(71) NEC CORPORATION (JP)

---

**(21) BR 11 2012 019759-2 A2** Código 9.1 - Deferimento  
(22) 01/02/2011  
(54) MONTAGEM DE UMA PLACA DE SUPORTE, E, MÉTODO PARA



---

	REDUZIR RUGAS EM UMA LÂMINA (71) TETRA LAVAL HOLDINGS & FINANCE SA (CH)
<b>(21) BR 11 2012 019848-3 A2</b>	Código 9.1 - Deferimento (22) 11/02/2011 (54) PROCESSO PARA PRODUÇÃO DE UM EXTRATO DE ALÉRGENO, EXTRATO DE ALÉRGENO DESPIGMENTADO POLIMERIZADO, COMPOSIÇÃO FARMACÊUTICA, E VACINA (71) LABORATORIOS LETI, S.L. (ES)
<b>(21) BR 11 2012 020712-1 A2</b>	Código 9.1 - Deferimento (22) 22/02/2011 (54) LARGURA DE BANDA E NOTIFICAÇÃO DE CANAL PARA COMUNICAÇÃO SEM FIO DE CANAL LARGO (71) INTEL CORPORATION (US)
<b>(21) BR 11 2012 022061-6 A2</b>	Código 9.1 - Deferimento (22) 01/03/2011 (54) MÉTODO PARA RELATAR INFORMAÇÕES SOBRE BATERIA, MÉTODO PARA RECEBER INFORMAÇÕES SOBRE BATERIA EM UMA ENTIDADE DE REDE, EQUIPAMENTO DE USUÁRIO, APARELHO EM UMA ENTIDADE DE REDE, EQUIPAMENTO DE USUÁRIO PARA RELATAR INFORMAÇÕES SOBRE BATERIA, APARELHO EM UMA ENTIDADE DE REDE PARA RECEBER INFORMAÇÕES SOBRE BATERIA E MEMÓRIA LEGÍVEL POR COMPUTADOR (71) Qualcomm Incorporated (US)
<b>(21) BR 11 2012 024374-8 A8</b>	Código 9.1 - Deferimento (22) 25/03/2011 (54) EQUIPAMENTO DE USUÁRIO, APARELHO DE ESTAÇÃO BASE, MÉTODO DE COMUNICAÇÃO DE UM EQUIPAMENTO DE USUÁRIO E MÉTODO DE COMUNICAÇÃO DE UM APARELHO DE ESTAÇÃO BASE (71) SHARP KABUSHIKI KAISHA (JP)
<b>(21) BR 11 2012 025577-0 A2</b>	Código 9.1 - Deferimento (22) 02/04/2011 (54) ESTAÇÃO BASE, MÉTODO PARA ATUALIZAR UMA PORTADORA DE COMPONENTE, TERMINAL, E, SISTEMA DE COMUNICAÇÃO (71) SONY CORPORATION (JP)
<b>(21) BR 11 2012 026003-0 A2</b>	Código 9.1 - Deferimento (22) 12/04/2011 (54) ESTRUTURA MULTIMÉRICA RECOMBINANTE ESPECÍFICA TRAIL R2,

---

SEU USO, BEM COMO COMPOSIÇÃO  
(71) Medimmune, LLC (US)

---

**(21) BR 11 2012 026469-9 A2** Código 9.1 - Deferimento  
(22) 20/04/2011  
(54) SISTEMA DE VÁLVULA DE CORTE RÁPIDO CONTROLADO DE MANEIRA PNEUMÁTICA, VÁLVULA DE VENTILAÇÃO PARA UM SISTEMA DE VÁLVULA CONTROLADO DE MANEIRA PNEUMÁTICA, MÉTODO PARA UM CONTROLE PNEUMÁTICO DE UMA VÁLVULA DE CORTE RÁPIDO E MÉTODO PARA RECOLOCAR UMA VÁLVULA DE CORTE RÁPIDO CONTROLADA DE MANEIRA PNEUMÁTICA  
(71) DRESSER, INC. (US)

---

**(21) BR 11 2012 028897-0 A2** Código 9.1 - Deferimento  
(22) 12/05/2011  
(54) MÉTODOS PARA INSPEÇÃO DA DESGASEIFICAÇÃO DE VASOS  
(71) CV Holdings, LLC (US)

---

**(21) BR 11 2012 029263-3 A2** Código 9.1 - Deferimento  
(22) 04/05/2011  
(54) AGULHA DE NEUROTOMIA POR RADIOFREQUÊNCIA  
(71) NIMBUS CONCEPTS, LLC (US)

---

**(21) BR 11 2012 031092-5 A2** Código 9.1 - Deferimento  
(22) 13/06/2011  
(54) APARELHO DE ESTAÇÃO DE BASE, APARELHO DE TERMINAL, MÉTODO DE TRANSMISSÃO DE RÁDIO E MÉTODO DE RECEPÇÃO DE RÁDIO  
(71) APPLE INC. (US)

---

**(21) BR 11 2012 032699-6 A2** Código 9.1 - Deferimento  
(22) 07/01/2011  
(54) MÉTODO E SISTEMA PARA O PROCESSAMENTO DE UM FEEDBACK DE SINALIZAÇÃO DE CONTROLE DE LIGAÇÃO ASCENDENTE  
(71) Zte Corporation (CN)

---

**(21) BR 11 2013 001107-6 A2** Código 9.1 - Deferimento  
(22) 18/07/2011  
(54) MÉTODOS E COMPOSIÇÕES INCLUINDO BACTÉRIA FORMADORA DE ESPOROS PARA AUMENTO DA SAÚDE DOS ANIMAIS  
(71) The Board of Trustees of the University of Arkansas (US)

---

**(21) BR 11 2013 001687-6 A2** Código 9.1 - Deferimento

---

	(22) 12/07/2011 (54) PONTO DE ACESSO, ESTAÇÃO MÓVEL, MÉTODO DE OPERAÇÃO DE UM PONTO DE ACESSO, MÉTODO DE OPERAÇÃO DE UMA ESTAÇÃO MÓVEL E SISTEMA (71) Intel Corporation (US)
<b>(21) BR 11 2013 002465-8 A2</b>	Código 9.1 - Deferimento (22) 08/05/2012 (54) Motor e método para montar o membro de tensionamento e a corrente no alojamento de corrente do motor (71) Yamaha Hatsudoki Kabushiki Kaisha (JP)
<b>(21) BR 11 2013 002521-2 A2</b>	Código 9.1 - Deferimento (22) 29/11/2011 (54) MÉTODO DE TRANSMISSÃO, APARELHO DE TRANSMISSÃO, MÉTODO DE RECEPÇÃO E APARELHO DE RECEPÇÃO (71) SUN PATENT TRUST (US)
<b>(21) BR 11 2013 004504-3 A2</b>	Código 9.1 - Deferimento (22) 29/08/2011 (54) MÉTODO PARA FABRICAR UM DISPOSITIVO EMISSOR DE LUZ E DISPOSITIVO EMISSOR DE LUZ (71) NICHIA CORPORATION (JP)
<b>(21) BR 11 2013 005145-0 A2</b>	Código 9.1 - Deferimento (22) 01/09/2011 (54) ANTICORPO ISOLADO OU SEU FRAGMENTO DE LIGAÇÃO AO ANTÍGENO QUE SE LIGA ESPECIFICAMENTE AO CXCL13, COMPOSIÇÃO E USO DE UMA COMPOSIÇÃO (71) Vaccinex, Inc (US)
<b>(21) BR 11 2013 007269-5 A2</b>	Código 9.1 - Deferimento (22) 10/08/2012 (54) SISTEMA DE COMUNICAÇÃO MÓVEL, ENTIDADE DE GERENCIAMENTO DE MOBILIDADE, NÓ SUPORTE DE GPRS ATENDENDO, ESTAÇÃO MÓVEL, MÉTODO DE COMUNICAÇÃO, MÉTODO DE CONTROLE DE UMA ENTIDADE DE GERENCIAMENTO DE MOBILIDADE, MÉTODO DE CONTROLE DE UM NÓ SUPORTE DE GPRS ATENDENDO E MÉTODO DE COMUNICAÇÃO DE UMA ESTAÇÃO MÓVEL (71) NEC CORPORATION (JP)
<b>(21) BR 11 2013 008959-8 A2</b>	Código 9.1 - Deferimento (22) 14/10/2011

---

	(54) ANTENA E MÉTODO PARA PADRONIZAÇÃO DE FEIXE DE RADIAÇÃO ELETROMAGNÉTICA (71) SEARETE LLC (US)
<b>(21) BR 11 2013 011065-1 A2</b>	Código 9.1 - Deferimento (22) 02/11/2011 (54) ANTICORPO ANTI-IL-23p19 HUMANIZADO OU SEU FRAGMENTO DE LIGAÇÃO AO ANTÍGENO, SEU USO E COMPOSIÇÃO FARMACÊUTICA (71) BOEHRINGER INGELHEIM INTERNATIONAL GMBH (DE)
<b>(21) BR 11 2013 011593-9 A2</b>	Código 9.1 - Deferimento (22) 11/11/2011 (54) SAL DE ÁCIDO P-TOLUENOSSULFÔNICO, CRISTAL, CRISTAL DE FORMA I DO HIDRATO E CRISTAL DE FORMA II DO HIDRATO DO REFERIDO SAL, COMPOSIÇÃO FARMACÊUTICA, PROCESSO PARA PREPARAR O CRISTAL DE SAL DE ÁCIDO P-TOLUENOSSULFÔNICO E USO DO REFERIDO CRISTAL (71) Shionogi & CO., Ltd. (JP)
<b>(21) BR 11 2013 017170-7 A2</b>	Código 9.1 - Deferimento (22) 23/12/2011 (54) Método para proporcionar entrega de mensagem personalizada. (71) WELLNESS & PREVENTION, INC. (US)
<b>(21) BR 11 2013 017729-2 A2</b>	Código 9.1 - Deferimento (22) 06/01/2012 (54) MÉTODO, APARELHO E SISTEMA DE MEDIÇÃO PARA MINIMIZAÇÃO DE TESTES DE ACIONAMENTO E EQUIPAMENTO DE USUÁRIO (71) HUAWEI TECHNOLOGIES CO., LTD. (CN)
<b>(21) BR 11 2013 019091-4 A2</b>	Código 9.1 - Deferimento (22) 30/01/2012 (54) SISTEMA DE TRATAMENTO DE TECIDO (71) CHANNEL MEDSYSTEMS, INC. (US)
<b>(21) BR 11 2013 019315-8 A2</b>	Código 9.1 - Deferimento (22) 29/03/2011 (54) BICO DE CORTE PARA O CORTE PRINCIPALMENTE DE COMPONENTES METÁLICOS (71) GEGA LOTZ GMBH (DE)
<b>(21) BR 11 2013 019922-9 A2</b>	Código 9.1 - Deferimento (22) 06/02/2012

---

	(54) SISTEMA DE REDE E MÉTODO IMPLEMENTADO EM UM COMPONENTE DE REDE PARA FORNECER UM INTERESSE PARA UM DISPOSITIVO MÓVEL (71) HUAWEI TECHNOLOGIES, CO., LTD. (CN)
--	--

---

<b>(21) BR 11 2013 020602-0 A2</b>	Código 9.1 - Deferimento (22) 14/02/2012 (54) DISPOSITIVO DE ESTAÇÃO BASE E DISPOSITIVO DE USUÁRIO (71) NTT DOCOMO, INC. (JP)
------------------------------------	--

---

<b>(21) BR 11 2013 023784-8 A2</b>	Código 9.1 - Deferimento (22) 12/03/2012 (54) MÉTODO E SISTEMA PARA MELHORAR O RECONHECIMENTO DA LOCALIZAÇÃO DE UM DISPOSITIVO, E MEIO LEGÍVEL POR COMPUTADOR (71) MICROSOFT TECHNOLOGY LICENSING, LLC (US)
------------------------------------	--

---

<b>(21) BR 11 2013 024186-1 A2</b>	Código 9.1 - Deferimento (22) 23/03/2012 (54) SISTEMA E MÉTODO PARA PROVISIONAMENTO DE REDE DE ENTIDADES MÓVEIS PARA SERVIÇO PONTO-A-PONTO (71) QUALCOMM INCORPORATED (US)
------------------------------------	---

---

<b>(21) BR 11 2013 024513-1 A2</b>	Código 9.1 - Deferimento (22) 27/03/2012 (54) MÉTODO DE DETECTAR A TECNOLOGIA DE ACESSO VIA RÁDIO EMPREGADA EM UM SINAL RECEBIDO, E, DISPOSITIVO DE COMUNICAÇÃO MÓVEL (71) TELEFONAKTIEBOLAGET LM ERICSSON (PUBL) (SE)
------------------------------------	---

---

<b>(21) BR 11 2013 025246-4 A2</b>	Código 9.1 - Deferimento (22) 30/03/2012 (54) CATETER PARA DISPENSAÇÃO DE UM ESTÍMULO ELÉTRICO AO CORPO (71) PHAGENESIS LIMITED (GB)
------------------------------------	---

---

<b>(21) BR 11 2013 025728-8 A2</b>	Código 9.1 - Deferimento (22) 04/04/2012 (54) SISTEMA E MÉTODO PARA SUPORTAR DESENVOLVIMENTO SIMULTÂNEO DE MÚLTIPLOS INTERVALOS DE TEMPO DE TRANSMISSÃO PARA TRANSMISSÕES EM ENLACE ASCENDENTE PELO EQUIPAMENTO DE USUÁRIO EM UM ESTADO DE CANAL NÃO DEDICADO (71) QUALCOMM INCORPORATED (US)
------------------------------------	--

---

<b>(21) BR 11 2013 027007-1 A2</b>	Código 9.1 - Deferimento (22) 19/04/2012 (54) DISPOSITIVO PARA GERAR UM FEIXE CONVERGENTE DE RAIOS-X CONVERGENTE (71) UNIVERSIDAD DE LA FRONTERA (CL) ; UNIVERSIDAD NACIONAL DE CÓRDOBA (AR)
<hr/>	
<b>(21) BR 11 2013 027112-4 A2</b>	Código 9.1 - Deferimento (22) 22/06/2012 (54) UNIDADE-GUIA DE PLACA DE DESGASTE PARA VIGA DE FRENAGEM (71) STUCKI DE MEXICO S, DE R.L. DE C.V. (MX)
<hr/>	
<b>(21) BR 11 2013 027121-3 A2</b>	Código 9.1 - Deferimento (22) 20/04/2012 (54) COMPOSTOS HETEROCÍCLICOS BICÍCLICOS, COMPOSIÇÕES FARMACÊUTICAS COMPREENDENDO OS MESMOS, PROCESSO PARA A PREPARAÇÃO DOS DITOS COMPOSTOS E USOS TERAPÊUTICOS DOS MESMOS (71) ASTEX THERAPEUTICS LIMITED (GB)
<hr/>	
<b>(21) BR 11 2013 027658-4 A2</b>	Código 9.1 - Deferimento (22) 26/04/2012 (54) APARELHO E MÉTODO PARA FLEBOTOMIA ATRAVÉS DE UM CATETER INTRAVENOSO PERIFÉRICO (71) VELANO VASCULAR, INC. (US)
<hr/>	
<b>(21) BR 11 2013 028131-6 A2</b>	Código 9.1 - Deferimento (22) 17/02/2012 (54) DISPOSITIVO E MÉTODO DE MEDIÇÃO PARA MEDIR PARÂMETROS DE UM TECIDO CORPORAL (71) NEMODEVICES AG (CH)
<hr/>	
<b>(21) BR 11 2013 028560-5 A2</b>	Código 9.1 - Deferimento (22) 04/05/2012 (54) RELATÓRIO DE MARGEM DE POTÊNCIA RELACIONADO COM REDUÇÃO MÁXIMA DE POTÊNCIA NO GERENCIAMENTO DE POTÊNCIA (71) QUALCOMM INCORPORATED (US)
<hr/>	
<b>(21) BR 11 2013 029958-4 A2</b>	Código 9.1 - Deferimento (22) 29/03/2012 (54) MÉTODOS PARA O MANUSEIO DE UMA MUDANÇA DE CÉLULA PARA UM EQUIPAMENTO DE USUÁRIO E PARA UM NÓ DE REDE, EQUIPAMENTO DE USUÁRIO E NÓ DE REDE RELACIONADOS

---

(71) TELEFONAKTIEBOLAGET LM ERICSSON (PUBL) (SE)

---

**(21) BR 11 2013 030100-7 A2** Código 9.1 - Deferimento  
(22) 23/05/2012  
(54) MÉTODO DE ACESSO A UM SISTEMA DE RADIOCOMUNICAÇÃO, SISTEMA DE PROCESSAMENTO PARA ACESSAR UM SISTEMA DE RADIOCOMUNICAÇÃO, DISPOSITIVO DE COMUNICAÇÃO E MEIO LEGÍVEL POR COMPUTADOR NÃO TRANSITÓRIO  
(71) ST-ERICSSON SA (CH)

---

**(21) BR 11 2013 030552-5 A2** Código 9.1 - Deferimento  
(22) 28/05/2012  
(54) COMPOSIÇÃO IMUNOGÊNICA, MÉTODO IN VITRO PARA PRODUÇÃO DA DITA COMPOSIÇÃO IMUNOGÊNICA E USO DA MESMA PARA PREVENIR OU INIBIR UMA INFECÇÃO POR MALÁRIA OU PARA TRATAR UMA INFECÇÃO POR MALÁRIA EXISTENTE  
(71) GRIFFITH UNIVERSITY (AU) ; LA TROBE UNIVERSITY (AU) ; MOSES LEE (US)

---

**(21) BR 11 2013 031078-2 A2** Código 9.1 - Deferimento  
(22) 01/06/2012  
(54) APARELHO PARA UM EMISSOR-RECEPTOR MÓVEL, APARELHO PARA UM EMISSOR-RECEPTOR DA ESTAÇÃO BASE, APARELHO PARA UM SERVIDOR DE DADOS, RESPECTIVOS MÉTODOS E EMISSOR-RECEPTOR MÓVEL  
(71) Alcatel Lucent (FR)

---

**(21) BR 11 2014 001399-3 A2** Código 9.1 - Deferimento  
(22) 02/07/2012  
(54) MÉTODO E APARELHO PARA COMUNICAÇÃO SEM FIO EM UMA COMUNICAÇÃO SIMULTÂNEA DE VOZ E DADOS, E MEMÓRIA LEGÍVEL POR COMPUTADOR  
(71) QUALCOMM INCORPORATED (US)

---

**(21) BR 11 2014 001462-0 A2** Código 9.1 - Deferimento  
(22) 20/07/2012  
(54) EXTENSÃO DE VÍDEO TRIDIMENSIONAL DE CABEÇALHO DE FATIA PARA PREDIÇÃO DE CABEÇALHO DE FATIA  
(71) QUALCOMM INCORPORATED (US)

---

**(21) BR 11 2014 002694-7 A8** Código 9.1 - Deferimento  
(22) 20/12/2011  
(54) MÉTODO PARA FORMAR GRUPOS DE AVANÇO DE TEMPO DE

---

AGREGAÇÃO DE PORTADORA EM UMA REDE HETEROGÊNEA EM UM EQUIPAMENTO DE USUÁRIO, MEIO DE ARMAZENAMENTO LEGÍVEL POR COMPUTADOR NÃO TRANSITÓRIO E APARELHO DE UM ENODE B  
(71) APPLE INC. (US)

---

**(21) BR 11 2014 006364-8 A2** Código 9.1 - Deferimento  
(22) 19/09/2012  
(54) MÉTODO E DISPOSITIVO PARA PRODUZIR DIGITALMENTE E COMUNICAR DADOS DA PRESSÃO INTRACRANIANA  
(71) BRAINCARE DESENVOLVIMENTO E INOVAÇÃO TECNOLÓGICA LTDA. (BR/SP)

---

**(21) BR 11 2014 009409-8 A2** Código 9.1 - Deferimento  
(22) 18/10/2012  
(54) CARTUCHO E SISTEMA DE COLETA DE SANGUE  
(71) BECTON, DICKINSON AND COMPANY (US)

---

**(21) BR 11 2014 015480-5 A2** Código 9.1 - Deferimento  
(22) 20/12/2012  
(54) DISPOSITIVO PARA MEDIR UM COMPONENTE NA EXALAÇÃO E MÉTODO PARA MEDIR A CONCENTRAÇÃO DE UM COMPONENTE NA EXALAÇÃO  
(71) AEROCRINE AB (SE)

---

**(21) BR 11 2014 017355-9 A2** Código 9.1 - Deferimento  
(22) 16/01/2013  
(54) DISPOSITIVO PORTÁTIL PARA TRATAMENTO DA PELE ACIONADO ELETRICAMENTE  
(71) SWISS SPA SYSTEM LTD. (HK)

---

**(21) BR 11 2014 017668-0 A8** Código 9.1 - Deferimento  
(22) 16/01/2013  
(54) UTILIZAÇÃO DE DADOS DE RELÂMPAGO PARA GERAR DADOS DE REFLECTIVIDADE PROXY  
(71) EARTH NETWORKS, INC. (US)

---

**(21) BR 11 2014 018655-3 A8** Código 9.1 - Deferimento  
(22) 07/02/2013  
(54) COMPOSTO DE 1H-INDAZOL-3-CARBOXAMIDA, E, COMPOSIÇÃO FARMACÊUTICA  
(71) AZIENDE CHIMICHE RIUNITE ANGELINI FRANCESCO A.C.R.A.F. S.P.A. (IT)



---

<b>(21) BR 11 2014 018989-7 A2</b>	Código 9.1 - Deferimento (22) 01/02/2013 (54) MÉTODO E APARELHO PARA SECAGEM DE DISPOSITIVO ELETRÔNICO, DISPOSITIVO E MÉTODO PARA REMOVER UMECTAÇÃO DE UM DISPOSITIVO ELETRÔNICO, E, MÉTODO PARA A FABRICAÇÃO DE UM DISPOSITIVO. (71) REVIVE ELECTRONICS, LLC (US)
<hr/>	
<b>(21) BR 11 2014 019559-5 A2</b>	Código 9.1 - Deferimento (22) 06/02/2013 (54) TECIDO REVESTIDO PARA AIRBAG E PROCESSO PARA PRODUÇÃO DE TECIDO REVESTIDO PARA AIRBAG (71) TOYOBO CO., LTD. (JP)
<hr/>	
<b>(21) BR 11 2014 019564-1 A8</b>	Código 9.1 - Deferimento (22) 31/01/2013 (54) MÉTODO (71) SCHLUMBERGER TECHNOLOGY B.V. (NL)
<hr/>	
<b>(21) BR 11 2014 019775-0 A8</b>	Código 9.1 - Deferimento (22) 07/03/2013 (54) CONJUNTO DE AGULHA (71) BECTON, DICKINSON AND COMPANY (US)
<hr/>	
<b>(21) BR 11 2014 019798-9 A8</b>	Código 9.1 - Deferimento (22) 07/02/2013 (54) APARELHO E MÉTODO PARA AUTOMATICAMENTE ANALISAR AMOSTRAS BIOLÓGICAS (71) BIONEER CORPORATION (KR)
<hr/>	
<b>(21) BR 11 2014 023422-1 A8</b>	Código 9.1 - Deferimento (22) 02/04/2013 (54) Sistema para a manutenção da pressão no cilindro de freio (71) WABTEC HOLDING CORP. (US)
<hr/>	
<b>(21) BR 11 2014 024014-0 A8</b>	Código 9.1 - Deferimento (22) 09/04/2013 (54) COMPOSIÇÃO ANTIFÚNGICA, SEUS USOS, BEM COMO PRODUTO ALIMENTÍCIO E SEU MÉTODO DE FABRICAÇÃO (71) CHR. HANSEN A/S (DK)
<hr/>	
<b>(21) BR 11 2014 024102-3 A8</b>	Código 9.1 - Deferimento (22) 27/03/2013

---

(54) "CONJUNTO DE CARTUCHO DE PRENEDORES PARA UM INSTRUMENTO CIRÚRGICO, E CONJUNTO DE ATUADOR DE EXTREMIDADE PARA UM INSTRUMENTO CIRÚRGICO  
(71) ETHICON ENDO-SURGERY, INC. (US)

---

**(21) BR 11 2014 024194-5 A8** Código 9.1 - Deferimento  
(22) 27/03/2013  
(54) CONJUNTO DE CARTUCHO DE GRAMPOS PARA UM GRAMPEADOR CIRÚRGICO  
(71) ETHICON ENDO-SURGERY, INC. (US)

---

**(21) BR 11 2014 024964-4 A8** Código 9.1 - Deferimento  
(22) 12/04/2013  
(54) FORMULAÇÃO COMPÓSITA COMPREENDENDO COMPRIMIDO ESFEROIDAL DE MULTI-UNIDADE (MUST) ENCAPSULADO EM CÁPSULA DURA E MÉTODO PARA SUA PREPARAÇÃO  
(71) HANMI PHARM. CO., LTD. (KR)

---

**(21) BR 11 2014 025586-5 A8** Código 9.1 - Deferimento  
(22) 16/04/2013  
(54) FORMAS CRISTALINAS DE  
(S)-4-AMINO-N-(1-(4-CLO-ROFENIL)-3-HIDROXIPROPIL)-1-(7H-PIRROLO[2,3-D]PIRIMIDIN-4-IL) PIPERIDINA-4-CARBOXAMIDA  
(71) ASTRAZENECA AB (SE)

---

**(21) BR 11 2014 026428-7 A2** Código 9.1 - Deferimento  
(22) 19/03/2013  
(54) Composição detergente líquida isotrópica aquosa estruturada externamente  
(71) UNILEVER IP HOLDINGS B.V. (PB)

---

**(21) BR 11 2014 026429-5 A2** Código 9.1 - Deferimento  
(22) 19/03/2013  
(54) COMPOSIÇÃO DETERGENTE LÍQUIDA ISOTRÓPICA AQUOSA EXTERNAMENTE ESTRUTURADA  
(71) UNILEVER IP HOLDINGS B.V. (PB)

---

**(21) BR 11 2014 027060-0 A2** Código 9.1 - Deferimento  
(22) 03/05/2013  
(54) MÉTODO PARA RESSONÂNCIA MAGNÉTICA (MR) E/OU IMAGEAMENTO DE MR  
(71) CR DEVELOPMENT AB (SE)

---

<b>(21) BR 11 2014 027358-8 A8</b>	Código 9.1 - Deferimento (22) 30/04/2013 (54) MÉTODO E APARELHO PARA CONTROLAR UM MODULADOR ÓPTICO, MÉTODO PARA CONTROLAR UMA UNIDADE DE MODULAÇÃO PARA UM SISTEMA DE COMUNICAÇÃO ÓPTICO, E, MEIO DE ARMAZENAMENTO LEGÍVEL POR MÁQUINA (71) BAE SYSTEMS PLC (GB)
<b>(21) BR 11 2014 028551-9 A2</b>	Código 9.1 - Deferimento (22) 29/05/2013 (54) MEIO DE CULTURA PARA BACTÉRIAS DO GÊNERO CLOSTRIDIUM LIVRE DE COMPONENTES DE ORIGEM ANIMAL E PROCESSO PARA PRODUÇÃO DE SOBRENADANTE CONTENDO UMA OU MAIS PROTEASES COM ATIVIDADE COLAGENOLÍTICA E GELATINOLÍTICA (71) CRISTÁLIA PRODUTOS QUÍMICOS FARMACÊUTICOS LTDA (BR/SP)
<b>(21) BR 11 2014 030648-6 A2</b>	Código 9.1 - Deferimento (22) 19/04/2013 (54) CIRCUITO DE DETECÇÃO DIGITAL PARA SINAL DE PULSO SECUNDÁRIO A SER MONITORADO QUANTO À QUEDA DE PULSO COM AUXÍLIO DE SINAL DE PULSO PRIMÁRIO (71) FRAMATOME GMBH (DE)
<b>(21) BR 11 2014 031327-0 A2</b>	Código 9.1 - Deferimento (22) 15/06/2012 (54) MOLÉCULAS DE ÁCIDO NUCLEICO PARA O TRATAMENTO DE ALERGIAS (71) IMMUNOMIC THERAPEUTICS, INC. (US)
<b>(21) BR 11 2014 031470-5 A8</b>	Código 9.1 - Deferimento (22) 12/06/2013 (54) SISTEMA DE COMPUTADOR HOSPEDEIRO DE VIRTUALIZAÇÃO, MÉTODO IMPLEMENTADO EM UM SISTEMA DE COMPUTADOR E DISPOSITIVO DE ARMAZENAMENTO (71) MICROSOFT TECHNOLOGY LICENSING, LLC (US)
<b>(21) BR 11 2014 031663-5 A2</b>	Código 9.1 - Deferimento (22) 11/06/2013 (54) DEFLETOR PNEUMÁTICO E VEÍCULO DE CARGA (71) SCANIA CV AB (SE)
<b>(21) BR 11 2014 032142-6 A2</b>	Código 9.1 - Deferimento (22) 21/06/2013

---

	(54) COMPOSTO E, COMPOSIÇÃO FARMACÊUTICA (71) THE INSTITUTE OF CANCER RESEARCH: ROYAL CANCER HOSPITAL (GB)
--	--

---

<b>(21) BR 11 2014 032232-5 A2</b>	Código 9.1 - Deferimento (22) 20/06/2013 (54) ESTRUTURA DE ROLDANA (71) MITSUBOSHI BELTING LTD. (JP)
------------------------------------	---

---

<b>(21) BR 11 2015 000640-0 A2</b>	Código 9.1 - Deferimento (22) 12/07/2013 (54) SUPERFÍCIE EM ALINHAMENTO IMPRESSA EM RELEVO DIGITAL (71) CERALOC INNOVATION AB (SE)
------------------------------------	---

---

<b>(21) BR 11 2015 002351-7 A2</b>	Código 9.1 - Deferimento (22) 04/09/2013 (54) SISTEMA PARA MONITORAR UM FLUIDO, MÉTODO PARA MONITORAR UM FLUIDO, E, MÉTODO PARA CONTROLE DE QUALIDADE PARA UM FLUIDO (71) HALLIBURTON ENERGY SERVICES, INC. (US)
------------------------------------	---

---

<b>(21) BR 11 2015 002724-5 A2</b>	Código 9.1 - Deferimento (22) 07/08/2013 (54) MÉTODO PARA PRODUZIR UM COMPOSTO NÃO CATABÓLICO HETERÓLOGO, E, COMPOSIÇÃO DE FERMENTAÇÃO (71) TOTAL MARKETING SERVICES (FR) ; AMYRIS , INC (US)
------------------------------------	--

---

<b>(21) BR 11 2015 003761-5 A2</b>	Código 9.1 - Deferimento (22) 22/08/2013 (54) COMPOSTO, COMPOSIÇÃO FARMACÊUTICA, FORMA UNITÁRIA DE DOSAGEM E MÉTODO PARA PREPARAR UMA COMPOSIÇÃO (71) EMISPHERE TECHNOLOGIES, INC. (US)
------------------------------------	--

---

<b>(21) BR 11 2015 004795-5 A2</b>	Código 9.1 - Deferimento (22) 19/09/2013 (54) MEIO DE IMPRESSÃO, MÉTODO PARA A PRODUÇÃO DE UM MEIO DE IMPRESSÃO, COMPOSIÇÃO, E, USOS DE UMA COMPOSIÇÃO E DE UM MEIO DE IMPRESSÃO (71) OMYA INTERNATIONAL AG (CH)
------------------------------------	---

---

<b>(21) BR 11 2015 005019-0 A2</b>	Código 9.1 - Deferimento (22) 07/09/2013 (54) DISPOSITIVO DE COMUNICAÇÃO
------------------------------------	--

---

(71) LAWRENCE F. GLASER (US)

---

**(21) BR 11 2015 006505-8 A2** Código 9.1 - Deferimento  
 (22) 26/09/2013  
 (54) MÉTODOS APRIMORADOS PARA ACILAÇÃO DE MAITANSINOL  
 (71) IMMUNOGEN, INC. (US)

---

**(21) BR 11 2015 006620-8 A2** Código 9.1 - Deferimento  
 (22) 25/09/2013  
 (54) Composição alcalina de apassivação à base de água de vidro, concentrado baseado em água e processo para pré-tratamento de produtos metálicos semiacabados  
 (71) HENKEL AG & CO. KGAA (DE)

---

**(21) BR 11 2015 007243-7 A2** Código 9.1 - Deferimento  
 (22) 21/10/2013  
 (54) PROCESSO MELHORADO PARA FABRICAÇÃO DE 5-(2,6-DI-4-MORFOLINIL-4-PIRIMIDINIL)-4-TRIFLUOROMETILPIRIDIN-2-AMINA  
 (71) NOVARTIS AG (CH)

---

**(21) BR 11 2015 008998-4 A2** Código 9.1 - Deferimento  
 (22) 23/10/2013  
 (54) MONTAGEM DE PEÇA DE MÃO PARA TRATAR A LASER UMA SUPERFÍCIE ALVO  
 (71) BIOLASE, INC. (US)

---

**(21) BR 11 2015 009308-6 A2** Código 9.1 - Deferimento  
 (22) 25/10/2013  
 (54) PROCESSO PARA AUMENTAR PELO MENOS UM NANOFIO SEMICONDUTOR E PROCESSO PARA FABRICAR UM DISPOSITIVO OPTOELETRÔNICO  
 (71) COMMISSARIAT A L'ENERGIE ATOMIQUE ET AUX ENERGIES ALTERNATIVES (FR) ; ALEDIA (FR)

---

**(21) BR 11 2015 009696-4 A2** Código 9.1 - Deferimento  
 (22) 02/10/2013  
 (54) DISPOSITIVO E MÉTODO PARA IMPRESSÃO COM TINTA BRANCA COMO UMA IMPRESSÃO A CORES  
 (71) ELECTRONICS FOR IMAGING, INC. (CA)

---

**(21) BR 11 2015 010922-5 A2** Código 9.1 - Deferimento  
 (22) 28/08/2013

---

(54) MÉTODO IMPLEMENTADO POR COMPUTADOR PARA TRANSFORMAR LIMITES DE AUTORIZAÇÃO DE MOVIMENTO PARA UM TREM SE DESLOCANDO EM UMA REDE FERROVIÁRIA  
 (71) WABTEC HOLDING CORP. (US)

---

**(21) BR 11 2015 012485-2 A2** Código 9.1 - Deferimento  
 (22) 26/11/2013  
 (54) MÁQUINA DE VENDAS, E, MÉTODO PARA CONTROLAR ACESSO A UM VISOR DE TOQUE.  
 (71) GILBARCO INC. (US) ; GILBARCO, S.R.L. (IT)

---

**(21) BR 11 2015 013199-9 A2** Código 9.1 - Deferimento  
 (22) 13/06/2013  
 (54) DISPOSITIVO E SISTEMA DE PROCESSAMENTO DE IMAGEM, E, MEIO LEGÍVEL POR COMPUTADOR NÃO-TRANSITÓRIO.  
 (71) FUJIFILM BUSINESS INNOVATION CORP. (JP)

---

**(21) BR 11 2015 013736-9 A2** Código 9.1 - Deferimento  
 (22) 18/12/2013  
 (54) Porta-satélites para um acionador eletromecânico de um freio de estacionamento, acionador eletromecânico e método de montagem de travão de veículo automóvel  
 (71) CHASSIS BRAKES INTERNATIONAL B.V. (NL)

---

**(21) BR 11 2015 014416-0 A8** Código 9.1 - Deferimento  
 (22) 18/12/2013  
 (54) CONTADOR, DISPENSADOR E MECANISMO DE LIMITAÇÃO  
 (71) EURO-CELTIQUE S.A. (LU)

---

**(21) BR 11 2015 014850-6 A2** Código 9.1 - Deferimento  
 (22) 11/12/2013  
 (54) MÉTODOS DE FERMENTAÇÃO E MEIO DE FERMENTAÇÃO  
 (71) E.I. DU PONT DE NEMOURS AND COMPANY (US)

---

**(21) BR 11 2015 015577-4 A2** Código 9.1 - Deferimento  
 (22) 19/12/2013  
 (54) MÉTODO PARA AUMENTAR TAXA DE CRESCIMENTO, BIOMASSA, RENDIMENTO DE SEMENTES, CAPACIDADE FOTOSSINTÉTICA E/OU TOLERÂNCIA AO ESTRESSE ABIÓTICO DE UMA PLANTA EM COMPARAÇÃO COM UMA PLANTA CONTROLE DA MESMA ESPÉCIE QUE É CULTIVADA SOB AS MESMAS CONDIÇÕES DE CRESCIMENTO  
 (71) EVOGENE LTD. (IL)

<b>(21) BR 11 2015 016785-3 A2</b>	Código 9.1 - Deferimento (22) 14/01/2014 (54) Atuador de pistão (71) DAYCO IP HOLDINGS, LLC (US)
<b>(21) BR 11 2015 017199-0 A2</b>	Código 9.1 - Deferimento (22) 20/12/2013 (54) RESSOADOR DE MICRO-ONDAS, MÁQUINA TÊXTIL, ESPECIALMENTE CARDA, TREM DE ESTIRAGEM OU MÁQUINA PENTEADEIRA, E UNIDADE DE MATERIAL (71) RIETER INGOLSTADT GMBH (DE)
<b>(21) BR 11 2015 017221-0 A2</b>	Código 9.1 - Deferimento (22) 20/01/2014 (54) TONER, REVELADOR E APARELHO DE FORMAÇÃO DE IMAGEM (71) RICOH COMPANY, LTD. (JP)
<b>(21) BR 11 2015 017999-1 A2</b>	Código 9.1 - Deferimento (22) 28/01/2014 (54) MÉTODO E SISTEMA PARA MONITORAR CARGA E MÍDIA NÃO TRANSITÓRIA LEGÍVEL POR COMPUTADOR (71) COMMERCIAL FINANCE CORPORATION, SA DE PANAMA (PA)
<b>(21) BR 11 2015 018020-5 A2</b>	Código 9.1 - Deferimento (22) 28/01/2014 (54) PREENCHIMENTO DE RUÍDO SEM INFORMAÇÃO ADICIONAL PARA CODIFICADORES DO TIPO CELP (71) FRAUNHOFER-GESELLSCHAFT ZUR FORDERUNG DER ANGEWANDTEN FORSCHUNG E.V (DE)
<b>(21) BR 11 2015 018032-9 A2</b>	Código 9.1 - Deferimento (22) 30/01/2013 (54) MÉTODO DE MANIPULAÇÃO DE CHAMADA EM UMA REDE DE TELECOMUNICAÇÕES, NÓ PARA UMA REDE DE TELECOMUNICAÇÕES E MEIO DE ARMAZENAMENTO LEGÍVEL POR COMPUTADOR (71) TELEFONAKTIEBOLAGET L M ERICSSON (publ) (SE)
<b>(21) BR 11 2015 018947-4 A2</b>	Código 9.1 - Deferimento (22) 04/03/2014 (54) MÉTODO PARA FABRICAR UMA ESTRUTURA DE MEMÓRIA TRIDIMENSIONAL, CIRCUITO INTEGRADO E SISTEMA ELETRÔNICO (71) INTEL CORPORATION (US)

---

<b>(21) BR 11 2015 019429-0 A2</b>	Código 9.1 - Deferimento (22) 21/03/2014 (54) PELÍCULA (71) ROHM AND HAAS COMPANY (US)
<hr/>	
<b>(21) BR 11 2015 020793-6 A2</b>	Código 9.1 - Deferimento (22) 28/02/2014 (54) MONTAGEM DE CABEÇOTE DETECTOR DE SENSOR E MONTAGEM DE DETECTOR (71) TELEDYNE DETCON, INC. (US)
<hr/>	
<b>(21) BR 11 2015 021040-6 A2</b>	Código 9.1 - Deferimento (22) 10/02/2014 (54) CONJUNTO DE BRAÇO E INVERSOR DE POLARIDADE DE ENERGIA (71) EATON INTELLIGENT POWER LIMITED (IE)
<hr/>	
<b>(21) BR 11 2015 021430-4 A2</b>	Código 9.1 - Deferimento (22) 04/03/2014 (54) SENSOR INCLUINDO PARÂMETRO DE LINHA DE TRANSMISSÃO ELÉTRICA QUE MUDA EM RESPOSTA À CARGA VEICULAR (71) INTERNATIONAL ROAD DYNAMICS INC. (CA)
<hr/>	
<b>(21) BR 11 2015 021889-0 A2</b>	Código 9.1 - Deferimento (22) 07/03/2014 (54) DISPOSITIVO IMPLANTÁVEL, CONDUTO VALVULADO, MÉTODO PARA FABRICAR UM CONDUTO VALVULADO E MÉTODO PARA SUBSTITUIR UM PRIMEIRO CONDUTO VALVULADO (71) CARNEGIE MELLON UNIVERSITY (US)
<hr/>	
<b>(21) BR 11 2015 022243-9 A2</b>	Código 9.1 - Deferimento (22) 10/02/2014 (54) DIHIDROXIPROPIL CELULOSE ETILSULFONADA RETICULADA (71) NALCO COMPANY (US)
<hr/>	
<b>(21) BR 11 2015 022280-3 A2</b>	Código 9.1 - Deferimento (22) 13/03/2014 (54) MÉTODOS DE PROCESSAMENTO DE VÍDEO (71) ARRIS TECHNOLOGY, INC. (US)
<hr/>	
<b>(21) BR 11 2015 022865-8 A2</b>	Código 9.1 - Deferimento (22) 10/03/2014 (54) MÉTODO E APARELHO PARA ATIVAR SELETIVAMENTE AS OPERAÇÕES DE UM MONITOR DE MÁQUINA VIRTUAL SOB DEMANDA



---

(71) QUALCOMM INCORPORATED (US)

---

**(21) BR 11 2015 022954-9 A8** Código 9.1 - Deferimento  
 (22) 14/03/2014  
 (54) CABO E MÉTODO DE FABRICAR UM CABO  
 (71) GENERAL CABLE TECHNOLOGIES CORPORATION (US)

---

**(21) BR 11 2015 023007-5 A8** Código 9.1 - Deferimento  
 (22) 14/03/2014  
 (54) DISPOSITIVO DE INJEÇÃO DE MÚLTIPLAS CÂMARAS  
 (71) HYPROTEK, INC. (US)

---

**(21) BR 11 2015 023166-7 A2** Código 9.1 - Deferimento  
 (22) 11/03/2014  
 (54) MÉTODO PARA MONTAR UMA TRANSMISSÃO DE ACIONAMENTO DE EIXO  
 (71) BETTCHER INDUSTRIES, INC. (US)

---

**(21) BR 11 2015 023630-8 A2** Código 9.1 - Deferimento  
 (22) 12/03/2014  
 (54) APARELHOS PARA SEPARAR GÁS DE LÍQUIDO EM UM FLUXO DE GÁS-LÍQUIDO E PARA ABASTECIMENTO DE COMBUSTÍVEL, E, SISTEMA DE POÇO PARA SEPARAR COMPONENTES DE UM FLUXO MULTIFÁSICO DE UM FURO DE POÇO PERFURADO A PARTIR DE UM EQUIPAMENTO DE PERFURAÇÃO  
 (71) HAVEN TECHNOLOGY SOLUTIONS LLC (US)

---

**(21) BR 11 2015 023668-5 A2** Código 9.1 - Deferimento  
 (22) 06/03/2014  
 (54) SISTEMA ÓPTICO COMPACTO PARA MONITORAMENTO SUBSTANCIALMENTE SIMULTÂNEO DE AMOSTRAS EM UMA MATRIZ DE AMOSTRAS  
 (71) BIOFIRE DEFENSE, LLC (US)

---

**(21) BR 11 2015 024411-4 A2** Código 9.1 - Deferimento  
 (22) 28/03/2014  
 (54) DESAZA-PURINONAS MACROCÍCLICAS PARA O TRATAMENTO DE INFEÇÕES VIRAIS E COMPOSIÇÃO FARMACÊUTICA QUE OS COMPREENDE  
 (71) JANSSEN SCIENCES IRELAND UC (IE)

---

**(21) BR 11 2015 025072-6 A2** Código 9.1 - Deferimento  
 (22) 17/04/2014

---

	(54) DERIVADO DE ÁCIDO 3-(4-(BENZILOXI)FENIL)HEX-4-INÓICO, MÉTODO DE PREPARAÇÃO DO MESMO E COMPOSIÇÃO FARMACÊUTICA PARA PREVENÇÃO E TRATAMENTO DE DOENÇAS METABÓLICAS INCLUINDO O MESMO COMO INGREDIENTE EFICAZ (71) HYUNDAI PHARM CO., LTD (KR)
<b>(21) BR 11 2015 025386-5 A2</b>	Código 9.1 - Deferimento (22) 28/03/2014 (54) DISCO DE VENTILADOR PARA UM MOTOR TURBOJATO E MOTOR TURBOJATO (71) SNECMA (FR)
<b>(21) BR 11 2015 025840-9 A2</b>	Código 9.1 - Deferimento (22) 09/01/2014 (54) DISPOSITIVO DE LENTE FÁQUICA E MÉTODO DE USO DE DISPOSITIVO DE LENTE FÁQUICA (71) JAGRAT NATAVAR DAVE (IN)
<b>(21) BR 11 2015 026824-2 A2</b>	Código 9.1 - Deferimento (22) 07/05/2014 (54) SISTEMA DE DISTRIBUIÇÃO E TRANSMISSÃO DE CORRENTE CONTÍNUA DE ALTA TENSÃO (71) EATON INTELLIGENT POWER LIMITED (IE)
<b>(21) BR 11 2015 028393-4 A2</b>	Código 9.1 - Deferimento (22) 18/03/2014 (54) MÉTODO E SISTEMA PARA GERENCIAMENTO TÉRMICO DE BATERIA (71) THE BOEING COMPANY (US)
<b>(21) BR 11 2015 028406-0 A2</b>	Código 9.1 - Deferimento (22) 27/06/2014 (54) SISTEMA DE CARREGAMENTO E MÉTODO PARA O CARREGAMENTO DE UM VAGÃO DE CARGA COM MATERIAL A GRANEL (71) SCHENCK PROCESS EUROPE GMBH (DE)
<b>(21) BR 11 2015 028734-4 A2</b>	Código 9.1 - Deferimento (22) 04/07/2014 (54) PEÇA ISOLANTE DE UMA OU MAIS PARTES PARA UMA TOCHA DE ARCO POR PLASMA, EM PARTICULAR, UMA TOCHA DE CORTE POR PLASMA E DISPOSIÇÕES E TOCHAS DE PLASMA TENDO A MESMA (71) KJELLBERG-STIFTUNG (DE)
<b>(21) BR 11 2015 028985-1 A2</b>	Código 9.1 - Deferimento

---

---

	(22) 21/05/2014 (54) MÉTODO DE FABRICAÇÃO DE UM ELEMENTO DE FILTRO, ELEMENTO DE FILTRO, E APARELHAGEM DE FILTRO (71) OUTOTEC (FINLAND) OY (FI)
--	--

---

<b>(21) BR 11 2015 029012-4 A2</b>	Código 9.1 - Deferimento (22) 20/05/2014 (54) MEIO DE GRAVAÇÃO TERMOSENSÍVEL (71) OJI HOLDINGS CORPORATION (JP)
------------------------------------	--

---

<b>(21) BR 11 2015 029414-6 A2</b>	Código 9.1 - Deferimento (22) 09/04/2014 (54) APARELHO, E, MÉTODO PARA CONTROLAR UMA MUDANÇA EM UM QUADRANTE DE OPERAÇÃO DE UM MOTOR DE CORRENTE CONTÍNUA SEM ESCOVA (71) THE BOEING COMPANY (US)
------------------------------------	--

---

<b>(21) BR 11 2015 029659-9 A2</b>	Código 9.1 - Deferimento (22) 27/06/2014 (54) MÁQUINA DE LAVAR ROUPA, E BALANCEADOR. (71) SAMSUNG ELECTRONICS CO., LTD. (KR)
------------------------------------	---

---

<b>(21) BR 11 2015 032704-4 A2</b>	Código 9.1 - Deferimento (22) 20/10/2014 (54) ALOJAMENTO PARA UMA TRANSMISSÃO E TRANSMISSÃO COM ALOJAMENTO (71) SEW-EURODRIVE GMBH & CO. KG (DE)
------------------------------------	---

---

<b>(21) BR 11 2015 032908-0 A2</b>	Código 9.1 - Deferimento (22) 30/06/2014 (54) MÉTODO PARA O REVESTIMENTO DE PELO MENOS UMA PEÇA DE TRABALHO TENDO UMA CAMADA DE TIB <sup>2</sup> (71) OERLIKON SURFACE SOLUTIONS AG, PFÄFFIKON (CH)
------------------------------------	--

---

<b>(21) BR 11 2016 000127-3 A8</b>	Código 9.1 - Deferimento (22) 04/07/2014 (54) COMPOSTOS BICÍCLICOS ÚTEIS PARA TRATAR DOENÇAS CAUSADAS POR RETROVÍRUS (71) ABIVAX (FR) ; CENTRE NATIONAL DE LA RECHERCHE SCIENTIFIQUE (FR) ; INSTITUT CURIE (FR) ; UNIVERSITE DE MONTPELLIER (FR)
------------------------------------	---

---

<b>(21) BR 11 2016 000561-9 A8</b>	Código 9.1 - Deferimento (22) 10/07/2014
------------------------------------	---

---

	(54) COMPOSTOS TERAPEUTICAMENTE ATIVOS E SEUS MÉTODOS DE USO (71) AGIOS PHARMACEUTICALS, INC. (US)
--	---

---

<b>(21) BR 11 2016 000925-8 A2</b>	Código 9.1 - Deferimento (22) 17/07/2014 (54) PEÇA FÊMEA PARA UM ARRANJO DE DESGASTE DE UMA CAÇAMBA DE MÁQUINA DE TERRAPLANAGEM, PEÇA MACHO PARA UM ARRANJO DE DESGASTE DE UMA CAÇAMBA DE MÁQUINA DE TERRAPLANAGEM E ARRANJO DE DESGASTE (71) METALOGENIA RESEARCH & TECHNOLOGIES S.L. (ES)
------------------------------------	--

---

<b>(21) BR 11 2016 001088-4 A2</b>	Código 9.1 - Deferimento (22) 16/07/2014 (54) NÃO TECIDO DE COLAGEM POR AR QUENTE E MÉTODO PARA FABRICAÇÃO DE NÃO TECIDO DE COLAGEM POR AR QUENTE (71) XIAMEN YANJAN NEW MATERIAL CO., LTD (CN)
------------------------------------	--

---

<b>(21) BR 11 2016 001328-0 A2</b>	Código 9.1 - Deferimento (22) 22/07/2014 (54) DERIVADOS DE INDOLIZINA, RESPECTIVO PROCESSO DE PREPARO E COMPOSIÇÕES FARMACÊUTICAS QUE OS CONTÊM (71) LES LABORATOIRES SERVIER (FR) ; VERNALIS (R&D) LIMITED (GB)
------------------------------------	---

---

<b>(21) BR 11 2016 001333-6 A2</b>	Código 9.1 - Deferimento (22) 22/07/2014 (54) DERIVADOS DE INDOL E PIRROL, PROCESSOS PARA A PRODUÇÃO DOS MESMOS E COMPOSIÇÕES FARMACÊUTICAS CONTENDO OS MESMOS (71) LES LABORATOIRES SERVIER (FR) ; VERNALIS (R&D) LIMITED (GB)
------------------------------------	--

---

<b>(21) BR 11 2016 001618-1 A2</b>	Código 9.1 - Deferimento (22) 21/07/2014 (54) MÉTODO E INSTALAÇÃO PARA FABRICAÇÃO DE UM TUBO INSTRUMENTADO (71) TECHNIP N-POWER (FR)
------------------------------------	---

---

<b>(21) BR 11 2016 001893-1 A2</b>	Código 9.1 - Deferimento (22) 04/08/2014 (54) MATERIAL ZEOLÍTICO AGLOMERADO À BASE DE ZEÓLITO MESOPOROSO E PROCESSO DE PREPARAÇÃO DO MESMO (71) ARKEMA FRANCE (FR)
------------------------------------	---

---

<b>(21) BR 11 2016 002032-4 A2</b>	Código 9.1 - Deferimento (22) 11/06/2015 (54) VEÍCULO MONTADO (71) YAMAHA HATSUDOKI KABUSHIKI KAISHA (JP)
<hr/>	
<b>(21) BR 11 2016 004477-0 A2</b>	Código 9.1 - Deferimento (22) 21/11/2014 (54) PASTILHA DE COMBUSTÍVEL NUCLEAR COM CONDUTIVIDADE TÉRMICA ENRIQUECIDA E O SEU MÉTODO DE PREPARAÇÃO (71) JOINT STOCK COMPANY AKME ENGINEERING (RU)
<hr/>	
<b>(21) BR 11 2016 004743-5 A2</b>	Código 9.1 - Deferimento (22) 16/09/2014 (54) PROCESSOS DE DECOMPOSIÇÃO TÉRMICA NÃO CATALÍTICA (71) JUPENG BIO (HK) LIMITED (CN)
<hr/>	
<b>(21) BR 11 2016 005454-7 A8</b>	Código 9.1 - Deferimento (22) 19/09/2014 (54) COMPÓSITO PARA TRATAMENTO DE POÇO, PROPANTE OU PARTICULADO DE CONTROLE DE AREIA, EMÉTODO PARA TRATAMENTO DE UM POÇO QUE PENETRA UMA FORMAÇÃO SUBTERRÂNEA (71) BAKER HUGHES INCORPORATED (US)
<hr/>	
<b>(21) BR 11 2016 005651-5 A2</b>	Código 9.1 - Deferimento (22) 19/09/2014 (54) PROCESSO DE USO DE AGENTES DE TRATAMENTO DE MODIFICAÇÃO DE SUPERFÍCIE PARA TRATAR FORMAÇÕES SUBTERRÂNEAS (71) BAKER HUGHES INCORPORATED (US)
<hr/>	
<b>(21) BR 11 2016 005706-6 A2</b>	Código 9.1 - Deferimento (22) 19/09/2014 (54) MÉTODO DE INIBIÇÃO DE ENTUPIMENTO EM UMA SUPERFÍCIE METÁLICA USANDO UM AGENTE DE TRATAMENTO DE MODIFICAÇÃO DE SUPERFÍCIE (71) BAKER HUGHES INCORPORATED (US)
<hr/>	
<b>(21) BR 11 2016 005784-8 A2</b>	Código 9.1 - Deferimento (22) 15/09/2014 (54) CÉLULA ELETROLÍTICA PARA A PRODUÇÃO DE SOLUÇÕES OXIDANTES, E MÉTODO PARA A PRODUÇÃO DE UMA SOLUÇÃO OXIDANTE QUE CONTÉM CLORO ATIVO EM UMA CÉLULA (71) INDUSTRIE DE NORA S.P.A. (IT)

<b>(21) BR 11 2016 005841-0 A2</b>	Código 9.1 - Deferimento (22) 19/09/2014 (54) COMPOSTOS PARA USO NAS OPERAÇÕES DE ESTIMULAÇÃO E CONTROLE DE AREIA (71) BAKER HUGHES INCORPORATED (US)
<b>(21) BR 11 2016 006052-0 A2</b>	Código 9.1 - Deferimento (22) 19/09/2014 (54) MÉTODO PARA USAR AGENTES DE TRATAMENTO METÁLICO MODIFICADOR DE SUPERFÍCIE PARA TRATAR FORMAÇÕES SUBTERRÂNEAS (71) BAKER HUGHES INCORPORATED (US)
<b>(21) BR 11 2016 006623-5 A2</b>	Código 9.1 - Deferimento (22) 03/10/2014 (54) Produto de cereal assado e método para preparar um produto de cereal assado (71) GENERALE BISCUIT (FR)
<b>(21) BR 11 2016 007437-8 A2</b>	Código 9.1 - Deferimento (22) 03/10/2014 (54) CONJUNTO DE COMPACTAÇÃO PARA UMA PRÉ-FORMA, E, MÉTODO PARA FABRICAR UMA PÁ DE TURBOMÁQUINA COMPÓSITA (71) SNECMA (FR)
<b>(21) BR 11 2016 008594-9 A2</b>	Código 9.1 - Deferimento (22) 23/09/2014 (54) DISPOSITIVO INTRAUTERINO COM FIO DE RECUPERAÇÃO (71) SEBELA VLC LIMITED (BM)
<b>(21) BR 11 2016 008943-0 A2</b>	Código 9.1 - Deferimento (22) 31/10/2014 (54) Método para centrar um componente de pneu (71) VMI HOLLAND B.V. (NL)
<b>(21) BR 11 2016 009049-7 A2</b>	Código 9.1 - Deferimento (22) 23/10/2014 (54) Método para produzir arroz cozido processado (71) NISSIN FOODS HOLDINGS CO., LTD. (JP)
<b>(21) BR 11 2016 009198-1 A2</b>	Código 9.1 - Deferimento (22) 13/10/2014

---

	(54) MÉTODO DE FABRICAÇÃO DE LENÇO UMEDECIDO DISPERSÍVEL (71) KIMBERLY-CLARK WORLDWIDE, INC. (US)
--	--

---

<b>(21) BR 11 2016 009229-5 A2</b>	Código 9.1 - Deferimento (22) 27/10/2014 (54) MÉTODO PARA A FABRICAÇÃO DE UM PRODUTO PARA ALIMENTAÇÃO ANIMAL (71) PURAC BIOCHEM B.V. (NL)
------------------------------------	--

---

<b>(21) BR 11 2016 009438-7 A8</b>	Código 9.1 - Deferimento (22) 29/10/2014 (54) ALFARROBA ALCALINIZADA, SEU MÉTODO DE PREPARAÇÃO, SUA MESCLA, SEU USO, SEU PRODUTO ALIMENTÍCIO E SEU PRODUTO DE BEBIDA (71) TATE & LYLE CUSTOM INGREDIENTS LLC (US)
------------------------------------	--

---

<b>(21) BR 11 2016 009909-5 A2</b>	Código 9.1 - Deferimento (22) 08/10/2014 (54) HASTE DE GUARDA-SOL (71) LUCIANO ALBERTO CAVASINO (IT)
------------------------------------	---

---

<b>(21) BR 11 2016 011584-8 A2</b>	Código 9.1 - Deferimento (22) 15/12/2014 (54) Processo para preparar um aduto de MgCl <sub>2</sub> -álcool (71) BASSELL POLIOLEFINE ITALIA S.R.L. (IT)
------------------------------------	---

---

<b>(21) BR 11 2016 011691-7 A2</b>	Código 9.1 - Deferimento (22) 26/12/2013 (54) APARELHO, MÉTODO E SISTEMA PARA SUPORTAR ACESSO A MEMÓRIA DE COMPUTADOR. (71) INTEL CORPORATION (US)
------------------------------------	---

---

<b>(21) BR 11 2016 011749-2 A2</b>	Código 9.1 - Deferimento (22) 06/11/2014 (54) APARELHO PARA CONTROLAR UMA OSCILAÇÃO DE UMA CARGA SUSPensa, PROCESSO PARA CONTROLAR A OSCILAÇÃO DE UMA CARGA SUSPensa, PROGRAMA DE COMPUTADOR E APARELHO DE CONTROLE PARA UM APARELHO DE ELEVAÇÃO (71) VINATI S.R.L. (IT)
------------------------------------	---

---

<b>(21) BR 11 2016 012195-3 A2</b>	Código 9.1 - Deferimento (22) 24/11/2014 (54) VENTONHA, ANEL PARA VENTONHA, FLANGE ANULAR PARA
------------------------------------	--

---

VENTOINHA E MOTOR DE TURBINA  
(71) SNECMA (FR)

---

**(21) BR 11 2016 012407-3 A2** Código 9.1 - Deferimento  
(22) 18/12/2014  
(54) MÉTODO DE REDUÇÃO DA QUANTIDADE DE NNK, MATERIAL DA PLANTA DE TABACO, TABACO RECONSTITUÍDO E SEU MÉTODO PARA PRODUÇÃO, MÉTODO PARA A PREPARAÇÃO DO TABACO PARA USO COMO UM MATERIAL DE ENCHIMENTO, PRODUTO DE TABACO RECONSTITUÍDO E MÉTODO PARA MISTURAR TABACO  
(71) PHILIP MORRIS PRODUCTS S.A. (CH)

---

**(21) BR 11 2016 014105-9 A2** Código 9.1 - Deferimento  
(22) 15/12/2014  
(54) MÓDULO DE INSERÇÃO DE NÚCLEO  
(71) KIMBERLY-CLARK WORLDWIDE, INC. (US)

---

**(21) BR 11 2016 014406-6 A2** Código 9.1 - Deferimento  
(22) 12/12/2014  
(54) FABRICAÇÃO DE REGIÕES EMISSORAS DE CÉLULAS SOLARES COM ARQUITETURAS DIFERENCIADAS DAS REGIÕES TIPO P E TIPO N  
(71) SUNPOWER CORPORATION (US)

---

**(21) BR 11 2016 014950-5 A2** Código 9.1 - Deferimento  
(22) 24/10/2014  
(54) MÓDULO DE MEMBRANA DE FIBRA OCA  
(71) TORAY INDUSTRIES, INC. (JP)

---

**(21) BR 11 2016 016453-9 A2** Código 9.1 - Deferimento  
(22) 03/12/2015  
(54) MÉTODO DE DETERMINAÇÃO DE INFORMAÇÕES DE TAMANHO E DE AQUECIMENTO DOS INGREDIENTES ALIMENTÍCIOS; APARELHO CONFIGURADO PARA DETERMINAR INFORMAÇÕES DE TAMANHO DE INGREDIENTES ALIMENTÍCIOS; DISPOSITIVO PARA COZINHA; E MÍDIA DE ARMAZENAMENTO LEGÍVEL POR COMPUTADOR  
(71) KONINKLIJKE PHILIPS N.V. (NL)

---

**(21) BR 11 2016 016826-7 A2** Código 9.1 - Deferimento  
(22) 28/01/2014  
(54) SUPORTE FLEXÍVEL  
(71) HEWLETT-PACKARD DEVELOPMENT COMPANY, L.P. (US)

---

**(21) BR 11 2016 017104-7 A2** Código 9.1 - Deferimento



---

	(22) 26/02/2015 (54) BATERIA SECUNDÁRIA DE LÍTIO (71) LG CHEM, LTD. (KR)
<b>(21) BR 11 2016 020201-5 A2</b>	Código 9.1 - Deferimento (22) 17/03/2015 (54) CHAPA DE PRESSÃO OU CORREIA SEM FIM COM TRANSPONDER RFID (71) HUECK RHEINISCHE GMBH (DE)
<b>(21) BR 11 2016 020335-6 A2</b>	Código 9.1 - Deferimento (22) 02/03/2015 (54) MÁQUINA DE TRABALHO TENDO UM IMPLEMENTO HIDRAULICAMENTE OPERADO (71) CNH INDUSTRIAL ITALIA S.P.A. (IT)
<b>(21) BR 11 2016 022064-1 A2</b>	Código 9.1 - Deferimento (22) 19/03/2015 (54) CARTUCHO DE FITA (71) SEIKO EPSON CORPORATION (JP)
<b>(21) BR 11 2016 022141-9 A2</b>	Código 9.1 - Deferimento (22) 11/02/2015 (54) FOLHA DE POLIÉSTER MULTICAMADA E PRODUTO MOLDADO DA MESMA (71) SK CHEMICALS CO., LTD. (KR)
<b>(21) BR 11 2016 022864-2 A2</b>	Código 9.1 - Deferimento (22) 31/03/2015 (54) MEIO DE EMBALAGEM BEM COMO DISPOSITIVO E PROCESSO PARA A PRODUÇÃO DE UM MEIO DE EMBALAGEM (71) WINDMÖLLER & HÖLSCHER KG (DE)
<b>(21) BR 11 2016 023801-0 A2</b>	Código 9.1 - Deferimento (22) 14/04/2015 (54) Processo de fabricação de um bloco de carne por compressão, e, processo de fabricação de fragmentos de carne em forma geral de fatias (71) CONVIVIAL (FR)
<b>(21) BR 11 2016 026359-6 A8</b>	Código 9.1 - Deferimento (22) 13/05/2015 (54) Métodos para controlar os efeitos ambientais prejudiciais do esterco e para alimentar um animal, embalagem, aditivos de ração e para água potável, e

---

	composição de ração (71) MICROBIAL DISCOVERY GROUP, LLC (US)
<b>(21) BR 11 2016 026517-3 A8</b>	Código 9.1 - Deferimento (22) 15/05/2015 (54) VÁLVULA (71) LB BENTLEY LIMITED (GB)
<b>(21) BR 11 2016 026526-2 A8</b>	Código 9.1 - Deferimento (22) 15/05/2015 (54) VÁLVULA DE RETENÇÃO (71) LB BENTLEY LIMITED (GB)
<b>(21) BR 11 2016 026728-1 A8</b>	Código 9.1 - Deferimento (22) 15/05/2015 (54) MÉTODO PARA CORRIGIR MEDIÇÕES E SISTEMA PARA ADQUIRIR DADOS DE MAGNETÔMETRO E DE ACELERÔMETRO (71) BAKER HUGHES INCORPORATED. (US)
<b>(21) BR 11 2016 026846-6 A8</b>	Código 9.1 - Deferimento (22) 18/06/2015 (54) MÉTODO E INSTALAÇÃO DE COMBUSTÃO POR ÓXIDO-REDUÇÃO EM CICLO QUÍMICO COM UM CONTROLE DAS TROCAS DE CALOR (71) IFP ENERGIES NOUVELLES (FR) ; TOTAL RAFFINAGE CHIMIE (FR)
<b>(21) BR 11 2016 027696-5 A8</b>	Código 9.1 - Deferimento (22) 15/05/2015 (54) APARELHO PARA PERFURAR UM FURO DE POÇO E MÉTODO PARA PERFURAR UM FURO DE POÇO (71) BAKER HUGHES INCORPORATED. (US)
<b>(21) BR 11 2016 028454-2 A2</b>	Código 9.1 - Deferimento (22) 04/06/2015 (54) Método para extração de cera cuticular de plantas (71) JENA TRADING APS (DK)
<b>(21) BR 11 2016 028880-7 A2</b>	Código 9.1 - Deferimento (22) 09/06/2015 (54) Piscina de ondas (71) SURF LAKES HOLDINGS LTD (AU)
<b>(21) BR 11 2016 028931-5 A2</b>	Código 9.1 - Deferimento (22) 11/06/2015

---

	(54) MÉTODO E SISTEMA PARA CONTROLAR A CONCENTRAÇÃO DE OXIGÊNIO NO REFRIGERANTE DE UMA PLANTA DE REATOR (71) JOINT STOCK COMPANY "AKME-ENGINEERING" (RU)
<b>(21) BR 11 2016 029163-8 A2</b>	Código 9.1 - Deferimento (22) 26/06/2015 (54) PELÍCULA SOPRADA COM TENACIDADE MELHORADA (71) DOW GLOBAL TECHNOLOGIES LLC (US)
<b>(21) BR 11 2016 029436-0 A2</b>	Código 9.1 - Deferimento (22) 11/06/2015 (54) MÉTODO PARA O CONTROLE DE RATOS E CAMUNDONGOS INDESEJADOS (71) BASF AGRO B.V. (NL)
<b>(21) BR 11 2016 029985-0 A8</b>	Código 9.1 - Deferimento (22) 24/06/2015 (54) CONJUNTO E MÉTODO PARA EXPANDIR UM ELEMENTO TUBULAR EM UM FURO DE SONDAGEM (71) SHELL INTERNATIONALE RESEARCH MAATSCHAPPIJ B.V. (NL)
<b>(21) BR 11 2016 029997-3 A2</b>	Código 9.1 - Deferimento (22) 03/09/2015 (54) MÓDULO DE BATERIA, MÉTODO DE GESTÃO DE UM EVENTO DE COMBUSTÃO EM UM MÓDULO DE BATERIA E SISTEMA DE ENERGIA (71) GOOGLE LLC (US)
<b>(21) BR 11 2016 030504-3 A8</b>	Código 9.1 - Deferimento (22) 30/06/2015 (54) Composição inseticida e método de controle de praga (71) NISSAN CHEMICAL INDUSTRIES, LTD. (JP)
<b>(21) BR 11 2016 030667-8 A2</b>	Código 9.1 - Deferimento (22) 29/06/2015 (54) VÁLVULA SIMULADA, E, SISTEMA DE ELEVAÇÃO A GÁS. (71) SHELL INTERNATIONALE RESEARCH MAATSCHAPPIJ B.V. (NL)
<b>(21) BR 11 2016 030677-5 A2</b>	Código 9.1 - Deferimento (22) 28/04/2015 (54) COMPOSIÇÕES DE REVESTIMENTO DE DOIS COMPONENTES E REVESTIMENTOS PRODUZIDOS DAS MESMAS PARA MELHORAR A RESISTÊNCIA À EROÇÃO (71) AKZO NOBEL COATINGS INTERNATIONAL B.V. (NL)

---

<b>(21) BR 11 2017 000328-7 A2</b>	Código 9.1 - Deferimento (22) 17/06/2015 (54) ELEMENTO DE PAREDE GUIA DE UM SISTEMA DE RETENÇÃO DE VEÍCULOS E SISTEMA DE RETENÇÃO DE VEÍCULOS (71) DELTA BLOC INTERNATIONAL GMBH (AT)
<b>(21) BR 11 2017 000432-1 A2</b>	Código 9.1 - Deferimento (22) 30/06/2015 (54) MONTAGEM DE TRINCO DE VEÍCULO AUTOMOTIVO E VEÍCULO AUTOMOTIVO (71) U-SHIN FRANCE SAS (FR)
<b>(21) BR 11 2017 000502-6 A2</b>	Código 9.1 - Deferimento (22) 23/06/2015 (54) APARELHO PARA SEPARAÇÃO DE PRODUTOS AGRÍCOLAS (71) UNITEC S.P.A. (IT)
<b>(21) BR 11 2017 000712-6 A2</b>	Código 9.1 - Deferimento (22) 13/07/2015 (54) VEÍCULO COM RODAS ESFÉRICAS (71) EARLY RIDER LIMITED (GB)
<b>(21) BR 11 2017 001521-8 A2</b>	Código 9.1 - Deferimento (22) 24/07/2015 (54) Desaerador (71) JOINT-STOCK COMPANY SCIENTIFIC RESEARCH AND DESIGN INSTITUTE FOR ENERGY TECHNOLOGIES ATOMPROMKT (JSC ATOMPROMKT) (RU) ; JOINT STOCK COMPANY "SCIENCE AND INNOVATIONS" ("SCIENCE AND INNOVATIONS", JSC) (RU)
<b>(21) BR 11 2017 001935-3 A2</b>	Código 9.1 - Deferimento (22) 31/07/2014 (54) ARTIGO PARA MANTER O FLUIDO MENSTRUAL NO INTERIOR DA VAGINA (71) JOHNSON & JOHNSON CONSUMER INC. (US)
<b>(21) BR 11 2017 001954-0 A2</b>	Código 9.1 - Deferimento (22) 23/07/2015 (54) CONJUNTO DE CURATIVO PARA FERIMENTO EM DOIS ESTÁGIOS (71) JOHNSON & JOHNSON CONSUMER INC. (US)
<b>(21) BR 11 2017 002158-7 A2</b>	Código 9.1 - Deferimento

---

---

	(22) 01/08/2014 (54) Método de limpeza manual de superfície usando produtos têxteis de limpeza e sistema (71) ECOLAB USA INC. (US)
<b>(21) BR 11 2017 002665-1 A2</b>	Código 9.1 - Deferimento (22) 26/11/2015 (54) DISPOSITIVO PARA VERIFICAR AS POSIÇÕES DE EXTREMIDADE DE PARTES MÓVEIS DE UM COMUTADOR DE FERROVIA. (71) VOESTALPINE SIGNALING ZELTWEG GMBH (AT)
<b>(21) BR 11 2017 002840-9 A2</b>	Código 9.1 - Deferimento (22) 12/08/2015 (54) SOLUÇÕES DE ALCÓXIDOS DE METAL ALCALINOTERROSO DE BAIXA VISCOSIDADE EM SOLVENTES APRÓTICOS, PROCESSO PARA SUA PREPARAÇÃO E UTILIZAÇÃO PARA A PRODUÇÃO DE CATALISADORES ZIEGLER NATTA (71) ROCKWOOD LITHIUM GMBH (DE)
<b>(21) BR 11 2017 002870-0 A2</b>	Código 9.1 - Deferimento (22) 12/06/2015 (54) BATERIA DE ESTADO SÓLIDO SELADA (71) VERILY LIFE SCIENCES LLC (US)
<b>(21) BR 11 2017 002955-3 A2</b>	Código 9.1 - Deferimento (22) 07/08/2015 (54) ESTRUTURA DE VEDAÇÃO (71) NOK CORPORATION (JP)
<b>(21) BR 11 2017 003493-0 A2</b>	Código 9.1 - Deferimento (22) 18/06/2015 (54) DISPOSITIVO DE INJEÇÃO, E, MÉTODO PARA INJETAR UM FLUIDO. (71) TCO AS (NO)
<b>(21) BR 11 2017 003732-7 A2</b>	Código 9.1 - Deferimento (22) 09/09/2015 (54) MATERIAL DE TABACO HOMOGENEIZADO E SEU MÉTODO DE PRODUÇÃO E DISPOSITIVO GERADOR DE AEROSSOL (71) PHILIP MORRIS PRODUCTS S.A. (CH)
<b>(21) BR 11 2017 003770-0 A2</b>	Código 9.1 - Deferimento (22) 09/09/2015 (54) MATERIAL DE TABACO HOMOGENEIZADO, MÉTODO DE PRODUÇÃO

---

DE MATERIAL DE TABACO HOMOGENEIZADO E ARTIGO GERADOR DE AEROSOL COMPREENDENDO O DITO MATERIAL  
(71) PHILIP MORRIS PRODUCTS S.A. (CH)

---

**(21) BR 11 2017 005406-0 A2** Código 9.1 - Deferimento  
(22) 17/09/2015  
(54) PROCESSO CONTÍNUO PARA TRATAR UMA BIOMASSA LIGNOCELULÓSICA  
(71) BETA RENEWABLES S.P.A. (IT)

---

**(21) BR 11 2017 006124-4 A2** Código 9.1 - Deferimento  
(22) 25/09/2015  
(54) CORREIAS PERMEÁVEIS PARA CREPAGEM OU ESTRUTURAR UMA TRAMA EM UM PROCESSO DE PRODUÇÃO DE TECIDO  
(71) ALBANY INTERNATIONAL CORP. (US)

---

**(21) BR 11 2017 006125-2 A2** Código 9.1 - Deferimento  
(22) 25/09/2015  
(54) CORREIA DE MÚLTIPLAS CAMADAS PARA CREPAGEM E ESTRUTURAÇÃO EM UM PROCESSO DE FABRICAÇÃO DE PAPEL ABSORVENTE  
(71) ALBANY INTERNATIONAL CORP. (US)

---

**(21) BR 11 2017 006821-4 A2** Código 9.1 - Deferimento  
(22) 29/09/2015  
(54) MÁQUINA DE MALHARIA CIRCULAR DO TIPO ABERTO, E MÉTODO PARA AJUSTAR A LARGURA DE UM TECIDO FEITO EM MALHA PRODUZIDO EM UMA MÁQUINA DE MALHARIA CIRCULAR DO TIPO ABERTO  
(71) SANTONI S.P.A. (IT)

---

**(21) BR 11 2017 007267-0 A2** Código 9.1 - Deferimento  
(22) 09/10/2015  
(54) ADAPTAÇÃO DE CONTEÚDO DE HOA RELACIONADA A TELA  
(71) QUALCOMM INCORPORATED (US)

---

**(21) BR 11 2017 007297-1 A2** Código 9.1 - Deferimento  
(22) 08/10/2015  
(54) MÉTODO PARA PROPORCIONAR REFORÇO DE UM PACOTE DE MEIO DE FILTRAGEM  
(71) BALDWIN FILTERS, INC. (US)

---

**(21) BR 11 2017 007490-7 A2** Código 9.1 - Deferimento

---

---

(22) 07/10/2015

(54) Armadura que possui um alojamento

(71) KSB SE & CO. KGAA (DE)

---

**(21) BR 11 2017 007869-4 A2**

Código 9.1 - Deferimento

(22) 26/10/2015

(54) MÁQUINA CIRCULAR PARA PEÇAS DE MALHA, MEIA-CALÇA OU SIMILAR, COM DISPOSITIVO DE ACIONAMENTO DE PLATINA

(71) LONATI S.P.A. (IT)

---

**(21) BR 11 2017 008064-8 A2**

Código 9.1 - Deferimento

(22) 22/10/2015

(54) DISPOSITIVO DE CONTROLE DE CARGA PARA USO EM UMA REDE DE TRANSMISSÃO DE POTÊNCIA ELÉTRICA

(71) GLENN KENTON ROSENDAHL (CA)

---

**(21) BR 11 2017 008303-5 A2**

Código 9.1 - Deferimento

(22) 23/10/2015

(54) Método de produção de emulsificante de substância graxa oxidada funcionalizada com imidazolina, dito emulsificante, composição de emulsão de asfalto e composição de um inibidor de corrosão

(71) CARGILL, INCORPORATED (US)

---

**(21) BR 11 2017 008371-0 A2**

Código 9.1 - Deferimento

(22) 13/10/2015

(54) TRANSMISSOR DE ENERGIA PARA UM SISTEMA DE TRANSFERÊNCIA DE ENERGIA SEM FIO, RECEPTOR DE ENERGIA PARA UM SISTEMA DE TRANSFERÊNCIA DE ENERGIA SEM FIO, SISTEMA DE TRANSFERÊNCIA DE ENERGIA SEM FIO, MÉTODO DE OPERAÇÃO PARA UM TRANSMISSOR DE ENERGIA DE UM SISTEMA DE TRANSFERÊNCIA DE ENERGIA SEM FIO, MÉTODO DE OPERAÇÃO DE UM RECEPTOR DE ENERGIA PARA UM SISTEMA DE TRANSFERÊNCIA DE ENERGIA SEM FIO, E, MÉTODO DE OPERAÇÃO PARA UM SISTEMA DE TRANSFERÊNCIA DE ENERGIA SEM FIO

(71) KONINKLIJKE PHILIPS N.V. (NL)

---

**(21) BR 11 2017 008789-8 A2**

Código 9.1 - Deferimento

(22) 29/10/2015

(54) MÉTODO DE FABRICAÇÃO DE UM CORPO DE MANDRIL DE COMPARTIMENTO LATERAL

(71) PETROLEUM TECHNOLOGY COMPANY AS (NO)

---

**(21) BR 11 2017 008946-7 A2**

Código 9.1 - Deferimento

---

	(22) 30/10/2015 (54) LUVA TÊXTIL TRANÇADA COM ESTADOS EXPANDIDOS E CONTRAÍDOS AUTOSSUSTENTÁVEIS E MÉTODO DE CONSTRUÇÃO DA MESMA (71) FEDERAL-MOGUL POWERTRAIN LLC (US)
<b>(21) BR 11 2017 008988-2 A2</b>	Código 9.1 - Deferimento (22) 26/10/2015 (54) Dispositivo de abertura para atuar sobre um elemento de fechamento localizado em um lúmen interno de um tubo médico (71) FRESENIUS KABI DEUTSCHLAND GMBH (DE)
<b>(21) BR 11 2017 009407-0 A2</b>	Código 9.1 - Deferimento (22) 20/10/2015 (54) UNIDADE DE FONTE DE ENERGIA PARA DISPOSITIVO ELETRÔNICO INTELIGENTE AUTOALIMENTADO E IED (71) ABB SCHWEIZ AG (CH)
<b>(21) BR 11 2017 009435-5 A2</b>	Código 9.1 - Deferimento (22) 04/11/2015 (54) Aparelho de grampeamento cirúrgico para grampear tecido (71) ETHICON, LLC (PR)
<b>(21) BR 11 2017 009472-0 A2</b>	Código 9.1 - Deferimento (22) 05/11/2015 (54) MÉTODO DE PRODUÇÃO DE UM PRODUTO ALIMENTAR COZIDO (71) LA NICOISE (FR)
<b>(21) BR 11 2017 009724-9 A2</b>	Código 9.1 - Deferimento (22) 24/11/2015 (54) CAMADA DE ISOLAMENTO TÉRMICO PARA DUTO TUBULAR FLEXÍVEL SUBMARINO (71) TECHNIP N-POWER (FR)
<b>(21) BR 11 2017 009909-8 A2</b>	Código 9.1 - Deferimento (22) 14/12/2015 (54) MÉTODO PARA O PÓS-PROCESSAMENTO DE UMA ESTRUTURA DE SUPERFÍCIE DE MATERIAL DE POÇO DE UM ELEVADOR, COMPONENTE DE ELEVADOR QUE ESTÁ INSTALADO ESTACIONÁRIO NO POÇO E ELEVADOR COM UMA CABINE DE ELEVADOR (71) INVENTIO AG (CH)
<b>(21) BR 11 2017 010427-0 A2</b>	Código 9.1 - Deferimento

---



---

	(22) 17/12/2015 (54) APARELHO E MÉTODO PARA FABRICAÇÃO DE FILTROS, USO DO APARELHO E ARTIGO PARA FUMAR (71) PHILIP MORRIS PRODUCTS S.A. (CH)
<b>(21) BR 11 2017 010771-6 A2</b>	Código 9.1 - Deferimento (22) 07/12/2015 (54) SISTEMA DE ELEVADOR (71) INVENTIO AG (CH)
<b>(21) BR 11 2017 010785-6 A2</b>	Código 9.1 - Deferimento (22) 19/11/2015 (54) Aparelho para operar em tecido (71) ETHICON, LLC (PR)
<b>(21) BR 11 2017 010935-2 A2</b>	Código 9.1 - Deferimento (22) 25/11/2015 (54) Dispositivo para penetração de uma barreira biológica (71) XOBADERM LIMITED (GB)
<b>(21) BR 11 2017 010957-3 A2</b>	Código 9.1 - Deferimento (22) 25/11/2015 (54) SISTEMA DE OCLUSÃO IMPLANTÁVEL (71) UROMEMS (FR)
<b>(21) BR 11 2017 011043-1 A2</b>	Código 9.1 - Deferimento (22) 06/11/2015 (54) Inalador de pó seco (71) VECTURA DELIVERY DEVICES LIMITED (GB)
<b>(21) BR 11 2017 011184-5 A2</b>	Código 9.1 - Deferimento (22) 16/12/2015 (54) APARELHO DE RECONSTITUIÇÃO PARA A PRODUÇÃO DE UMA REDE RECONSTITUÍDA DE MATERIAL DE TABACO HOMOGENEIZADO (71) PHILIP MORRIS PRODUCTS S.A. (CH)
<b>(21) BR 11 2017 011193-4 A2</b>	Código 9.1 - Deferimento (22) 14/12/2015 (54) Guia de roldanas para uma cabine de elevador, cabine de elevador com uma guia de roldanas e processo para o amortecimento de oscilações verticais na operação de uma cabine de elevador (71) INVENTIO AG (CH)

<b>(21) BR 11 2017 011289-2 A2</b>	Código 9.1 - Deferimento (22) 02/01/2015 (54) ARTIGO ABSORVENTE (71) ESSITY HYGIENE AND HEALTH AKTIEBOLAG (SE)
<b>(21) BR 11 2017 011396-1 A2</b>	Código 9.1 - Deferimento (22) 09/10/2015 (54) MÉTODO E DISPOSITIVO PARA A CARGA DE UMA DISPOSIÇÃO COM FIBRAS (71) TRÜTZSCHLER GMBH & CO. KG (DE)
<b>(21) BR 11 2017 011468-2 A2</b>	Código 9.1 - Deferimento (22) 03/12/2015 (54) SUBSTRATO REVESTIDO (71) IMERYS MINERALS LIMITED (GB)
<b>(21) BR 11 2017 011539-5 A2</b>	Código 9.1 - Deferimento (22) 03/12/2015 (54) Dispositivo de proteção respiratória de uso pessoal (71) 3M INNOVATIVE PROPERTIES COMPANY (US)
<b>(21) BR 11 2017 011580-8 A2</b>	Código 9.1 - Deferimento (22) 21/12/2015 (54) UNIDADE DE ARMAZENAMENTO (71) ESSEGI AUTOMATION S.R.L. (IT)
<b>(21) BR 11 2017 011674-0 A2</b>	Código 9.1 - Deferimento (22) 03/12/2015 (54) Dispositivo de proteção respiratória de uso pessoal (71) 3M INNOVATIVE PROPERTIES COMPANY (US)
<b>(21) BR 11 2017 012452-1 A2</b>	Código 9.1 - Deferimento (22) 11/12/2015 (54) MÉTODO DE IMAGEAMENTO POR RESSONÂNCIA MAGNÉTICA E DISPOSITIVO DE RESSONÂNCIA MAGNÉTICA (71) KONINKLIJKE PHILIPS N.V. (NL)
<b>(21) BR 11 2017 012942-6 A2</b>	Código 9.1 - Deferimento (22) 16/12/2015 (54) “MÉTODO DE ESTABELECIMENTO DE UMA INSTALAÇÃO SUBMARINA E INSTALAÇÃO SUBMARINA (71) TECHNIP N-POWER (FR)

---

<b>(21) BR 11 2017 012959-0 A2</b>	Código 9.1 - Deferimento (22) 18/12/2015 (54) MÉTODO PARA TRICOTAR UM TECIDO, TECIDO TRICOTADO JERSEY DUPLO, FORRO DE COLCHÃO, MÉTODO PARA PRODUZIR UM TECIDO, TECIDO TRICOTADO EM UMA MÁQUINA DE TRICOTAR CIRCULAR JERSEY DUPLO, JACQUARD DUPLO, E, JACQUARD SIMPLES (71) LAVA BVBA (BE)
<b>(21) BR 11 2017 013213-3 A2</b>	Código 9.1 - Deferimento (22) 30/12/2014 (54) ARTIGO ABSORVENTE COM CAMADA DE FOLHA SUPERIOR ELEVADA EM CONTATO COM A PELE (71) KIMBERLY-CLARK WORLDWIDE, INC. (US)
<b>(21) BR 11 2017 013490-0 A2</b>	Código 9.1 - Deferimento (22) 03/12/2015 (54) UM MÉTODO PARA PRODUZIR MATERIAL DE REDE POLIMÉRICA INTERPENETRANTE, UM PRODUTO DO MESMO E USO DO PRODUTO (71) KEMIRA OYJ (FI)
<b>(21) BR 11 2017 013707-0 A2</b>	Código 9.1 - Deferimento (22) 12/10/2015 (54) PAPEL DE EMBALAGEM AMBIENTALMENTE CORRETO PARA ALIMENTO (71) DELFORTGROUP AG (AT)
<b>(21) BR 11 2017 014566-9 A2</b>	Código 9.1 - Deferimento (22) 04/01/2016 (54) PROCESSO PARA FABRICAÇÃO DE UM MATERIAL COMPREENDENDO CARBONATO DE CÁLCIO (71) OMYA INTERNATIONAL AG (CH)
<b>(21) BR 11 2017 014831-5 A2</b>	Código 9.1 - Deferimento (22) 31/05/2016 (54) PROCESSO DE PRODUÇÃO DE POLÍMEROS À BASE DE DIMETILTAURATO DE ACRILOÍLA, MONÔMEROS NEUTROS E MONÔMEROS COM GRUPOS CARBOXILATO, POLÍMERO HIDROSSOLÚVEL OU INTUMESCÍVEL EM ÁGUA, FLUIDO DE PERFURAÇÃO E PASTAS DE CIMENTO PARA A CIMENTAÇÃO DE PERFURAÇÕES PROFUNDAS (71) CLARIANT INTERNATIONAL LTD. (CH)
<b>(21) BR 11 2017 015451-0 A2</b>	Código 9.1 - Deferimento

---

---

	(22) 22/12/2015 (54) SONDA DE IMERSÃO PARA DETERMINAR MUDANÇAS DE FASE ATRAVÉS DE ANÁLISE TÉRMICA DE UMA AMOSTRA DE UM METAL FUNDIDO (71) HERAEUS ELECTRO-NITE INTERNATIONAL N.V. (BE)
<b>(21) BR 11 2017 016017-0 A2</b>	Código 9.1 - Deferimento (22) 26/03/2015 (54) TAMPÃO DE FUNDO DE POÇO E MÉTODO PARA ATIVAR MÚLTIPLAS FERRAMENTAS DE FUNDO DE POÇO EM UMA FORMAÇÃO SUBTERRÂNEA (71) HALLIBURTON ENERGY SERVICES, INC. (US)
<b>(21) BR 11 2017 016273-3 A2</b>	Código 9.1 - Deferimento (22) 19/01/2016 (54) FENILPIRIDINAS DE FÓRMULA (I), PROCESSO PARA A PREPARAÇÃO DE FENILPIRIDINAS, CLORETOS DE ÁCIDO DE FÓRMULA (II), COMPOSIÇÃO HERBICIDA, PROCESSO PARA A PREPARAÇÃO DE COMPOSIÇÕES ATIVAS HERBICIDAS, MÉTODO PARA O CONTROLE DE VEGETAÇÃO E USO (71) BASF SE (DE)
<b>(21) BR 11 2017 016511-2 A2</b>	Código 9.1 - Deferimento (22) 29/01/2016 (54) DISPOSITIVO DE PURIFICAÇÃO DE GASES DE ESCAPE PARA UM MOTOR DE COMBUSTÃO INTERNA (71) MITSUI MINING & SMELTING CO., LTD. (JP)
<b>(21) BR 11 2017 017291-7 A2</b>	Código 9.1 - Deferimento (22) 22/02/2016 (54) CHAPA DE AÇO LAMINADA A QUENTE (71) NIPPON STEEL CORPORATION (JP)
<b>(21) BR 11 2017 017329-8 A2</b>	Código 9.1 - Deferimento (22) 26/02/2016 (54) MÓDULO DE CONECTOR PARA CONEXÃO DE CONDUTOS (71) HENN GMBH & CO KG. (AT)
<b>(21) BR 11 2017 017538-0 A2</b>	Código 9.1 - Deferimento (22) 16/02/2016 (54) MÉTODO PARA FABRICAR MALTOOLIGOSSACARÍDEOS, MALTOOLIGOSSACARÍDEOS E USO DOS MALTOOLIGOSSACARÍDEOS (71) ROQUETTE FRERES (FR)

---

<b>(21) BR 11 2017 017861-3 A2</b>	Código 9.1 - Deferimento (22) 16/02/2016 (54) PROCESSOS PARA LIMPEZA DE SUPERFÍCIES METÁLICAS SUJAS E PARA PREPARAÇÃO DE UMA POLIETILENIMINA ALCOXILADA, POLIETILENIMINA ALCOXILADA, COMPOSIÇÃO AQUOSA, E, USO DE PELO MENOS UMA POLIETILENIMINA ALCOXILADA (71) BASF SE (DE)
<b>(21) BR 11 2017 022743-6 A2</b>	Código 9.1 - Deferimento (22) 19/05/2016 (54) COMPOSTO, COMPOSIÇÕES HERBICIDAS, MISTURA DE HERBICIDAS E MÉTODO PARA CONTROLAR O CRESCIMENTO DE VEGETAÇÃO (71) FMC CORPORATION (US)
<b>(21) BR 11 2017 023720-2 A2</b>	Código 9.1 - Deferimento (22) 12/05/2016 (54) Composição de inibidor de corrosão e uso do mesmo (71) RHODIA OPERATIONS (FR)
<b>(21) BR 11 2017 024151-0 A2</b>	Código 9.1 - Deferimento (22) 09/05/2016 (54) CÁPSULA DESCARTÁVEL PARA MÁQUINAS PARA PREPARAR BEBIDAS INFUNDIDAS (71) MEDYS S.R.L. (IT)
<b>(21) BR 11 2017 024479-9 A2</b>	Código 9.1 - Deferimento (22) 13/05/2016 (54) CÁPSULA, SISTEMA PARA PREPARAÇÃO DE UMA BEBIDA POTÁVEL, E, USO DE UMA CÁPSULA (71) KONINKLIJKE DOUWE EGBERTS B.V. (NL)
<b>(21) BR 11 2017 024485-3 A2</b>	Código 9.1 - Deferimento (22) 13/05/2016 (54) Cápsula, e, sistema para preparar uma bebida potável a partir de uma cápsula, e, uso de uma cápsula (71) KONINKLIJKE DOUWE EGBERTS B.V. (NL)
<b>(21) BR 11 2017 025034-9 A2</b>	Código 9.1 - Deferimento (22) 27/05/2016 (54) Elo de corrente, corrente e método para melhorar a resistência da corrente (71) DSM IP ASSETS B.V. (NL)

---

<b>(21) BR 11 2017 025933-8 A2</b>	Código 9.1 - Deferimento (22) 02/06/2016 (54) PROCESSO E SISTEMA PARA TRATAMENTO TÉRMICO DE SÓLIDOS GRANULARES (71) OUTOTEC (FINLAND) OY (FI)
<hr/>	
<b>(21) BR 11 2017 026333-5 A2</b>	Código 9.1 - Deferimento (22) 21/06/2016 (54) COMPOSIÇÃO DE MISTURA DE POLIPROPILENO/PARTÍCULA INORGÂNICA PARA CAMADA DE DESGASTE LIVRE DE PVC EM REVESTIMENTO DE PISO RESILIENTE (71) DOW GLOBAL TECHNOLOGIES LLC (US)
<hr/>	
<b>(21) BR 11 2017 026880-9 A2</b>	Código 9.1 - Deferimento (22) 11/05/2016 (54) COMPÓSITOS POLIMÉRICOS DESINTEGRATÁVEIS, ARTIGO, E SEU MÉTODO DE DESINTEGRAÇÃO (71) BAKER HUGHES, A GE COMPANY, LLC (US)
<hr/>	
<b>(21) BR 11 2017 027612-7 A2</b>	Código 9.1 - Deferimento (22) 23/06/2015 (54) Composição de formação de filme antimicrobiana aquosa pulverizável (71) ECOLAB USA INC. (US)
<hr/>	
<b>(21) BR 11 2017 028427-8 A2</b>	Código 9.1 - Deferimento (22) 26/09/2016 (54) Junta esférica radial para um veículo (71) ZF FRIEDRICHSHAFEN AG (DE)
<hr/>	
<b>(21) BR 11 2017 028433-2 A2</b>	Código 9.1 - Deferimento (22) 01/07/2016 (54) PROCESSO PARA PREPARAÇÃO DE UM DERIVADO DE FURFURAL (71) FURANIX TECHNOLOGIES B.V. (NL)
<hr/>	
<b>(21) BR 11 2018 000280-1 A2</b>	Código 9.1 - Deferimento (22) 06/07/2016 (54) PROCESSO PARA TRATAMENTO TÉRMICO DE UMA PRÉ-FORMA. (71) SAFRAN AIRCRAFT ENGINES (FR) ; ALLIANCE (FR)
<hr/>	
<b>(21) BR 11 2018 000422-7 A2</b>	Código 9.1 - Deferimento (22) 07/07/2016 (54) SISTEMA AGITADOR PARA UM FILTRO DE DISCO (71) VALMET AB (SE)

---

<b>(21) BR 11 2018 000793-5 A2</b>	Código 9.1 - Deferimento (22) 05/07/2016 (54) COLUNA PARA O TRATAMENTO TÉRMICO DE MISTURAS FLUIDAS, E, PROCESSO DE SEPARAÇÃO TÉRMICA (71) BASF SE (DE)
<b>(21) BR 11 2018 000839-7 A2</b>	Código 9.1 - Deferimento (22) 15/07/2016 (54) PROCESSO PARA PRODUZIR UMA SUSPENSÃO AQUOSA DE CARBONATO DE CÁLCIO PRECIPITADO (71) OMYA INTERNATIONAL AG (CH)
<b>(21) BR 11 2018 000920-2 A2</b>	Código 9.1 - Deferimento (22) 12/07/2016 (54) DISPOSITIVO E MÉTODO PARA PRODUZIR GÁS SINTÉTICO (71) ENGIE (FR)
<b>(21) BR 11 2018 000921-0 A2</b>	Código 9.1 - Deferimento (22) 12/07/2016 (54) DISPOSITIVO E MÉTODO PARA PRODUZIR GÁS SINTÉTICO (71) ENGIE (FR)
<b>(21) BR 11 2018 000922-9 A2</b>	Código 9.1 - Deferimento (22) 12/07/2016 (54) DISPOSITIVO E MÉTODO PARA PRODUZIR GÁS SINTÉTICO (71) ENGIE (FR)
<b>(21) BR 11 2018 000959-8 A2</b>	Código 9.1 - Deferimento (22) 01/06/2016 (54) PROCESSO PARA A RECUPERAÇÃO DE SULFATO DE SÓDIO (71) RHODIA OPERATIONS (FR)
<b>(21) BR 11 2018 001711-6 A2</b>	Código 9.1 - Deferimento (22) 27/07/2016 (54) CIMENTO DE ALUMINATO DE CÁLCIO, COMPOSIÇÃO CIMENTÍCIA E USO DO CIMENTO DE ALUMINATO DE CÁLCIO (71) KERNEOS (FR)
<b>(21) BR 11 2018 001820-1 A2</b>	Código 9.1 - Deferimento (22) 15/09/2016 (54) SEGMENTO DE TUBULAÇÃO DEFLETORA, DISPOSITIVO INJETOR, INSTALAÇÃO DE DISSOLUÇÃO, E, USO DE UMA INSTALAÇÃO DE

---

DISSOLUÇÃO

(71) TETRA LAVAL HOLDINGS & FINANCE S.A. (CH)

---

**(21) BR 11 2018 002388-4 A2**

Código 9.1 - Deferimento

(22) 03/08/2016

(54) USO DE UMA AMINA GRAXA PARA EVITAR E/OU REDUZIR AS PERDAS METÁLICAS DAS PEÇAS EM UM MOTOR

(71) TOTAL MARKETING SERVICES (FR)

---

**(21) BR 11 2018 002826-6 A2**

Código 9.1 - Deferimento

(22) 02/08/2016

(54) ADITIVO PARA COMPOSIÇÕES LUBRIFICANTES COMPREENDENDO UM COMPOSTO ORGANO-MOLIBDÊNIO CONTENDO ENXOFRE E ISENTO DE ENXOFRE E UM TRIAZOL

(71) VANDERBILT CHEMICALS, LLC (US)

---

**(21) BR 11 2018 002936-0 A2**

Código 9.1 - Deferimento

(22) 09/09/2015

(54) Método para produzir uma manta de suporte para um artigo de calça descartável artigo de calça descartável que tem uma abertura para a cintura com uma borda de abertura para a cintura

(71) ESSITY HYGIENE AND HEALTH AKTIEBOLAG (SE)

---

**(21) BR 11 2018 003368-5 A2**

Código 9.1 - Deferimento

(22) 26/08/2015

(54) BLOCO TERMINAL CONECTADO A UMA PLURALIDADE DE FIOS ELÉTRICOS DE ALTA CORRENTE E UMA PLURALIDADE DE FIOS NEUTROS ESTENDIDOS A PARTIR DE BOBINAS DE UMA MÁQUINA ELÉTRICA ROTATIVA

(71) NISSAN MOTOR CO., LTD. (JP)

---

**(21) BR 11 2018 003420-7 A2**

Código 9.1 - Deferimento

(22) 23/08/2016

(54) FILTRO PARA FLUIDO COM UMA UNIDADE DE VÁLVULA

(71) HENGST SE (DE)

---

**(21) BR 11 2018 003568-8 A2**

Código 9.1 - Deferimento

(22) 30/08/2016

(54) MÉTODO PARA AUMENTAR A RESOLUÇÃO CROMATOGRÁFICA DE POLÍMEROS À BASE DE OLEFINA COM DIFERENTES MICROESTRUTURAS

(71) DOW GLOBAL TECHNOLOGIES LLC (US)



---

<b>(21) BR 11 2018 003802-4 A2</b>	Código 9.1 - Deferimento (22) 23/08/2016 (54) MÉTODO DE APLICAÇÃO DE UM PRODUTO DE TRATAMENTO DE SEMENTE A UMA PLURALIDADE DE SEMENTES DE MILHO EM UMA USINA DE PRODUÇÃO, SISTEMA DE TRATAMENTO DE SEMENTE AMBIENTALMENTE CONTROLADO EM UMA INSTALAÇÃO DE PRODUÇÃO DE SEMENTE PARA ENTREGA DE SEMENTES TRATADAS A UM PRODUTOR E MÉTODO DE AVALIAÇÃO DO DESEMPENHO DE UM PRODUTO DE TRATAMENTO DE SEMENTE SOB UMA CONDIÇÃO AMBIENTAL PREDETERMINADA (71) PIONEER HI-BRED INTERNATIONAL, INC. (US) ; E.I. DU PONT DE NEMOURS AND COMPANY (US)
<b>(21) BR 11 2018 004260-9 A2</b>	Código 9.1 - Deferimento (22) 08/09/2016 (54) Composição polimerizável termofixa, polimerizado e artigo óptico (71) PPG INDUSTRIES OHIO, INC. (US)
<b>(21) BR 11 2018 004511-0 A2</b>	Código 9.1 - Deferimento (22) 18/08/2016 (54) PROCESSO PARA A EXTRAÇÃO DE SÍLICA (71) COMPAGNIE INDUSTRIELLE DE LA MATIERE VEGETALE - CIMV (FR)
<b>(21) BR 11 2018 005507-7 A2</b>	Código 9.1 - Deferimento (22) 03/10/2016 (54) CONECTOR DE ENCAIXE PARA CONEXÃO DE TUBAGENS PARA MEIOS LÍQUIDOS OU GASOSOS (71) HENN GMBH & CO KG. (AT)
<b>(21) BR 11 2018 005880-7 A2</b>	Código 9.1 - Deferimento (22) 24/09/2015 (54) DISPOSITIVO PARA FECHAMENTO DE FERIMENTO (71) ETHICON LLC (US)
<b>(21) BR 11 2018 006253-7 A2</b>	Código 9.1 - Deferimento (22) 29/09/2016 (54) MÉTODO E APARELHO PARA CONTROLAR A ALIMENTAÇÃO DE PRODUTOS SEMIACABADOS EM UM PROCESSO DE CONSTRUÇÃO DE PNEU. (71) PIRELLI TYRE S.P.A. (IT)
<b>(21) BR 11 2018 007562-0 A2</b>	Código 9.1 - Deferimento (22) 14/10/2016

---

(54) REVESTIMENTO MULTICAMADAS COM EFEITO VISUAL  
 (71) POLYNT COMPOSITES USA, INC. (US)

---

**(21) BR 11 2018 007773-9 A2** Código 9.1 - Deferimento  
 (22) 19/10/2016  
 (54) Cominuidor configurado para reduzir o tamanho de partículas criogênicas e método para cominuir partículas criogênicas  
 (71) COLD JET, LLC (US)

---

**(21) BR 11 2018 007984-7 A2** Código 9.1 - Deferimento  
 (22) 06/10/2016  
 (54) MÉTODODE FORMAÇÃO DE UM COMPONENTE DE FORNECIMENTO DEFLUTUABILIDADE E COMPONENTE AUXILIAR DEFLUTUABILIDADE  
 (71) ADVANCED INSULATION LIMITED (GB)

---

**(21) BR 11 2018 008239-2 A2** Código 9.1 - Deferimento  
 (22) 25/10/2016  
 (54) MÉTODO PARA PRODUZIR AREIA ESPUMADA E APARELHO DE PRODUÇÃO PARA PRODUZIR AREIA ESPUMADA  
 (71) TOYOTA JIDOSHA KABUSHIKI KAISHA (JP) ; SINTOKOGIO, LTD. (JP)

---

**(21) BR 11 2018 008670-3 A2** Código 9.1 - Deferimento  
 (22) 17/11/2016  
 (54) COPOLÍMERO DE PROPILENO HETEROFÁSICO, COMPOSIÇÃO DE POLIOLEFINA, ARTIGO AUTOMOTIVO, PROCESSO PARA A PREPARAÇÃO DE UMA COMPOSIÇÃO DE POLIOLEFINA, E, USO DO COPOLÍMERO DE PROPILENO HETEROFÁSICO.  
 (71) BOREALIS AG (AT)

---

**(21) BR 11 2018 008695-9 A2** Código 9.1 - Deferimento  
 (22) 05/10/2016  
 (54) PROCESSOS ALTERNATIVOS PARA CONTROLE DE RETICULAÇÃO EM POLIESTIRENO DE ALTO IMPACTO  
 (71) FINA TECHNOLOGY, INC. (US)

---

**(21) BR 11 2018 008699-1 A2** Código 9.1 - Deferimento  
 (22) 30/10/2015  
 (54) REDUÇÃO DA DIFERENÇA DE FASE ENTRE CANAIS DE ÁUDIO EM POSIÇÕES ESPACIAIS MÚLTIPLAS  
 (71) DIRAC RESEARCH AB (SE)

---

**(21) BR 11 2018 008704-1 A2** Código 9.1 - Deferimento  
 (22) 27/10/2016

---

	(54) MÉTODO DE PREPARAÇÃO E SUA APLICAÇÃO DE MATERIAL DE ABSORÇÃO PARA MÚLTIPLOS FATORES PATOGENICOS DA SÉPSIS (71) CHONGQING ZHENGBO BIOTECHNOLOGY CO. LTD. (CN)
<b>(21) BR 11 2018 009090-5 A8</b>	Código 9.1 - Deferimento (22) 27/10/2016 (54) MÉTODO DE ENCHIMENTO E DISPOSITIVO DE ENCHIMENTO PARA AREIA AMASSADA (71) TOYOTA JIDOSHA KABUSHIKI KAISHA (JP) ; SINTOKOGIO, LTD. (JP)
<b>(21) BR 11 2018 010046-3 A2</b>	Código 9.1 - Deferimento (22) 11/11/2016 (54) COMPOSIÇÃO, E, MÉTODO PARA TRATAR INCRUSTAÇÃO (71) HEXION INC. (US)
<b>(21) BR 11 2018 010069-2 A2</b>	Código 9.1 - Deferimento (22) 21/09/2016 (54) COMPOSIÇÃO ADESIVA TERMICAMENTE REVERSÍVEL, PROCESSO PARA PREPARAR A COMPOSIÇÃO ADESIVA TERMICAMENTE REVERSÍVEL, COMPOSIÇÃO ADESIVA SENSÍVEL À PRESSÃO ATIVADA POR CALOR, REVESTIMENTO DE SELAGEM A QUENTE, ETIQUETA MOLDADA E ETIQUETA SEM REVESTIMENTO (71) ROHM AND HAAS COMPANY (US)
<b>(21) BR 11 2018 011564-9 A2</b>	Código 9.1 - Deferimento (22) 09/12/2016 (54) MÉTODO PARA PREPARAR UMA SOLUÇÃO DE DIÓXIDO DE TITÂNIO NEUTRA FOTOCATALÍTICA (71) TRONOX LLC (US)
<b>(21) BR 11 2018 012017-0 A2</b>	Código 9.1 - Deferimento (22) 17/12/2015 (54) Sistema de filtro, sistema de motor de combustão interna que compreende o sistema de filtro, e, veículo que compreende o sistema de motor de combustão interna (71) VOLVO TRUCK CORPORATION (SE)
<b>(21) BR 11 2018 012028-6 A2</b>	Código 9.1 - Deferimento (22) 13/12/2016 (54) Processo para separação de borracha natural não-hevea na forma de fragmentos sólidos, borracha natural não-hevea obtida pelo referido processo e fragmentos da borracha (71) VERSALIS S.P.A. (IT)

---

<b>(21) BR 11 2018 012099-5 A2</b>	Código 9.1 - Deferimento (22) 20/12/2016 (54) PNEUS VERDE OU PELO MENOS PARCIALMENTE VULCANIZADO E AUTOVEDANTE, PROCESSO PARA PRODUZIR UM PNEU AUTOVEDANTE, E, COMPÓSITO DE VEDAÇÃO. (71) PIRELLI TYRE S.P.A. (IT)
<hr/>	
<b>(21) BR 11 2018 012359-5 A2</b>	Código 9.1 - Deferimento (22) 14/12/2016 (54) PNEUMÁTICO QUE APRESENTA PROPRIEDADES DE DESGASTE E DE RESISTÊNCIA À RODAGEM MELHORADAS (71) COMPAGNIE GENERALE DES ETABLISSEMENTS MICHELIN (FR)
<hr/>	
<b>(21) BR 11 2018 012454-0 A2</b>	Código 9.1 - Deferimento (22) 29/11/2016 (54) MÉTODO PARA AJUSTE DE VALORES DE VISCOSIDADE PRÉ-DEFINÍVEIS NA RECICLAGEM DE RESÍDUOS DE POLIÉSTER (71) GNEUSS GMBH (DE)
<hr/>	
<b>(21) BR 11 2018 012530-0 A2</b>	Código 9.1 - Deferimento (22) 30/11/2016 (54) PROCESSO E USINA PARA CONSTRUIR PNEUS (71) PIRELLI TYRE S.P.A. (IT)
<hr/>	
<b>(21) BR 11 2018 012559-8 A2</b>	Código 9.1 - Deferimento (22) 21/12/2016 (54) Método para gerenciamento de um aparelho para verificação de pneu, e, aparelho para verificação de pneu (71) PIRELLI TYRE S.P.A. (IT)
<hr/>	
<b>(21) BR 11 2018 012678-0 A2</b>	Código 9.1 - Deferimento (22) 12/12/2016 (54) PROCESSO PARA PURIFICAÇÃO DE COPOLÍMEROS EM BLOCO DE POLIÉTER. (71) BASF SE (DE)
<hr/>	
<b>(21) BR 11 2018 012921-6 A2</b>	Código 9.1 - Deferimento (22) 04/03/2016 (54) COMPOSTOS PIRAZOL OU SEUS SAIS, SEUS MÉTODOS DE PREPARAÇÃO, COMPOSIÇÕES HERBICIDAS E SEU USO (71) QINGDAO KINGAGROOT CHEMICAL COMPOUNDS CO., LTD (CN)

---

<b>(21) BR 11 2018 012953-4 A2</b>	Código 9.1 - Deferimento (22) 24/12/2015 (54) MÉTODO DE FABRICAÇÃO DE PRODUTO LÁCTEO FERMENTADO COADO E USO DE AMIDO (71) DANONE S.A. (ES)
------------------------------------	---

---

<b>(21) BR 11 2018 013058-3 A2</b>	Código 9.1 - Deferimento (22) 05/01/2017 (54) PROCESSOS PARA A PREPARAÇÃO DE UM COMPOSTO HIDROXI E SISTEMA PARA EXECUTAR CONTINUAMENTE OS REFERIDOS PROCESSOS (71) HALDOR TOPSØE A/S (DK)
------------------------------------	--

---

<b>(21) BR 11 2018 013314-0 A2</b>	Código 9.1 - Deferimento (22) 28/11/2016 (54) REGULADOR DE CRESCIMENTO DE PLANTA RESISTENTE A ALTA TENSÃO E PREPARAÇÃO E USO DO MESMO (71) CAS CENTER FOR EXCELLENCE IN MOLECULAR PLANT SCIENCES (CN)
------------------------------------	--

---

<b>(21) BR 11 2018 013429-5 A2</b>	Código 9.1 - Deferimento (22) 08/12/2016 (54) COMPOSTOS, COMPOSIÇÕES, MÉTODOS PARA O CONTROLE DE UM NEMATOIDE, USO DE UMA COMPOSIÇÃO E SEMENTE TRATADA (71) E. I. DU PONT DE NEMOURS AND COMPANY (US)
------------------------------------	--

---

<b>(21) BR 11 2018 013513-5 A2</b>	Código 9.1 - Deferimento (22) 30/12/2016 (54) COMPOSTO PARA COMPONENTES ELETRÔNICOS ORGÂNICOS FOTOATIVOS E COMPONENTE ELETRÔNICO ORGÂNICO FOTOATIVO CONTENDO O COMPOSTO (71) HELIATEK GMBH (DE)
------------------------------------	--

---

<b>(21) BR 11 2018 016436-4 A2</b>	Código 9.1 - Deferimento (22) 09/02/2017 (54) MÉTODO PARA PREPARAR UMA COMPOSIÇÃO DE COMBUSTÍVEL, OXIGENATO ADITIVADO E MÉTODO PARA PRODUZIR OXIGENATO ADITIVADO (71) BP OIL INTERNATIONAL LIMITED (GB)
------------------------------------	--

---

<b>(21) BR 11 2018 017237-5 A2</b>	Código 9.1 - Deferimento (22) 22/02/2017 (54) MÉTODO DE REDUZIR UM TEMPO DE UM TRATAMENTO DE
------------------------------------	--

---

	ABSORÇÃO DE AR EM UM PROCESSO DE REGENERAÇÃO (71) DOW GLOBAL TECHNOLOGIES LLC (US)
<b>(21) BR 11 2018 017257-0 A2</b>	Código 9.1 - Deferimento (22) 14/02/2017 (54) SAIS DE MOLIBDATO BINUCLEAR CONTENDO ENXOFRE DE IMIDAZOL COMO ADITIVOS LUBRIFICANTES (71) VANDERBILT CHEMICALS, LLC (US)
<b>(21) BR 11 2018 074650-9 A2</b>	Código 9.1 - Deferimento (22) 31/05/2016 (54) MESCLAS DE POLIOLEFINA TERMOPLÁSTICA QUE TÊM DESEMPENHO DE CHOQUE DE BAIXA TEMPERATURA MELHORADO (71) DOW GLOBAL TECHNOLOGIES LLC (US)
<b>(21) BR 11 2019 008172-0 A2</b>	Código 9.1 - Deferimento (22) 07/11/2018 (54) MÉTODO IMPLEMENTADO POR COMPUTADOR PARA FACILITAR UM PROCESSO DE CONSENSO EM UMA REDE DE PROTOCOLO DE CONFIANÇA BASEADA NA TOLERÂNCIA A FALHAS BIZANTINAS PRÁTICAS, MEIO DE ARMAZENAMENTO NÃO TRANSITÓRIO LEGÍVEL POR COMPUTADOR E SISTEMA (71) ADVANCED NEW TECHNOLOGIES CO., LTD. (KY)
<b>(21) BR 11 2019 020158-0 A2</b>	Código 9.1 - Deferimento (22) 13/07/2017 (54) MÉTODO DE CODIFICAÇÃO, MÉTODO DE DECODIFICAÇÃO, MÉTODO DE PROCESSAMENTO DE INFORMAÇÕES, APARELHO, TERMINAL, ESTAÇÃO BASE, SISTEMA DE COMUNICAÇÃO, MÍDIA DE ARMAZENAMENTO LEGÍVEL POR COMPUTADOR E PRODUTO DE PROGRAMA DE COMPUTADOR (71) HUAWEI TECHNOLOGIES CO., LTD. (CN)
<b>(21) BR 11 2019 020898-4 A2</b>	Código 9.1 - Deferimento (22) 29/03/2018 (54) MÉTODO DE CODIFICAÇÃO E DECODIFICAÇÃO, APARELHO, TERMINAL, ESTAÇÃO BASE, SISTEMA DE COMUNICAÇÕES E MEIO DE ARMAZENAMENTO LEGÍVEL POR COMPUTADOR (71) HUAWEI TECHNOLOGIES CO., LTD. (CN)
<b>(21) BR 11 2019 021943-9 A2</b>	Código 9.1 - Deferimento (22) 19/04/2018 (54) MÉTODOS PARA DETERMINAR SIMULTANEAMENTE AS

---

SUSCETIBILIDADES AOS ANTIBIÓTICOS DE UMA POPULAÇÃO MISTA DE BACTÉRIAS EM AMOSTRAS  
(71) CAP DIAGNOSTICS, LLC, DBA PATHNOSTICS (US)

---

**(21) BR 11 2020 001771-0 A2** Código 9.1 - Deferimento  
(22) 27/07/2018  
(54) MATERIAL À PROVA DE SOM  
(71) NISSAN MOTOR CO., LTD. (JP)

---

**(21) BR 11 2020 010033-1 A2** Código 9.1 - Deferimento  
(22) 15/11/2018  
(54) SISTEMAS PARA GERAR UMA FUNÇÃO HIBRIDIZADA QUE PRODUZ UMA DISTRIBUIÇÃO DE PROBABILIDADE PARA AVALIAR OU PREVER DESEMPENHO ATLÉTICO DE UM INDIVÍDUO E DE UM GRUPO E APARELHO  
(71) NFL PLAYERS, INC. (US)

---

**(21) BR 11 2020 020031-0 A2** Código 9.1 - Deferimento  
(22) 28/03/2019  
(54) REVESTIMENTO DE MÚLTIPLAS CAMADAS PARA REVESTIR PEÇAS DO CORPO DO VEÍCULO  
(71) AVERY DENNISON CORPORATION (US)

---

**(21) BR 11 2020 025012-0 A2** Código 9.1 - Deferimento  
(22) 13/06/2019  
(54) ANEL DE PISTÃO  
(71) TPR CO., LTD. (JP)

---

**(21) BR 11 2021 007856-8 A2** Código 9.1 - Deferimento  
(22) 21/10/2019  
(54) PLACA DE TRANSFERÊNCIA DE CALOR  
(71) ALFA LAVAL CORPORATE AB (SE)

---

**(21) BR 12 2015 014021-8 A2** Código 9.1 - Deferimento  
(22) 10/08/2012  
(54) SISTEMA DE COMUNICAÇÃO MÓVEL, ESTAÇÃO MÓVEL E MÉTODO DE COMUNICAÇÃO DE UMA ESTAÇÃO MÓVEL  
(62) BR 11 2013 007269-5 10/08/2012  
(71) NEC CORPORATION (JP)

---

**(21) BR 12 2017 011406-9 A2** Código 9.1 - Deferimento  
(22) 30/05/2014  
(54) MÉTODO PARA PRODUZIR UM CHIP QUE TEM UMA PLURALIDADE DE

---

REGIÕES DE MEDIDA ELETRICAMENTE ENDEREÇÁVEIS E CHIP QUE TEM  
UMA PLURALIDADE DE REGIÕES DE MEDIDA ELETRICAMENTE  
ENDEREÇÁVEIS

(62) BR 11 2015 029517-7 30/05/2014

(71) BOEHRINGER INGELHEIM VETMEDICA GMBH (DE)

---

**(21) BR 12 2017 018551-9 A2**

Código 9.1 - Deferimento

(22) 26/09/2014

(54) MÉTODO, E, DISPOSITIVO PARA REAMOSTRAR UM SINAL DE  
AUDIOFREQUÊNCIA EM UM CODIFICADOR OU UM DECODIFICADOR DE  
SINAL DE AUDIOFREQUÊNCIA

(62) BR 11 2016 006447-0 26/09/2014

(71) KONINKLIJKE PHILIPS N.V. (NL)

---

**(21) BR 12 2020 010030-3 A2**

Código 9.1 - Deferimento

(22) 09/12/2014

(54) BIOSSENSORES PARA ANÁLISE QUÍMICA OU BIOLÓGICA

(62) BR 11 2016 013353-6 09/12/2014

(71) ILLUMINA, INC. (US)

---

**(21) BR 12 2020 010333-7 A2**

Código 9.1 - Deferimento

(22) 24/08/2015

(54) MÉTODO DE PREPARAÇÃO DE UMA COMPOSIÇÃO DE RESINA DE  
POLIÉSTER

(62) BR 11 2017 003229-5 24/08/2015

(71) SK CHEMICALS CO., LTD. (KR)

---

**(21) BR 12 2020 012380-0 A2**

Código 9.1 - Deferimento

(22) 05/04/2011

(54) MÉTODO DE DECODIFICAÇÃO DE VÍDEO

(62) BR 11 2012 025312-3 05/04/2011

(71) SAMSUNG ELECTRONICS CO., LTD. (KR)

---

**(21) BR 12 2020 016581-2 A2**

Código 9.1 - Deferimento

(22) 28/09/2011

(54) MÉTODO DE DECODIFICAÇÃO DE VÍDEO, E MÉTODO DE  
CODIFICAÇÃO DE VÍDEO

(62) BR 11 2013 007023-4 28/09/2011

(71) SAMSUNG ELECTRONICS CO., LTD. (KR)

---

**(21) BR 12 2020 023911-5 A2**

Código 9.1 - Deferimento

(22) 09/11/2011

(54) CONSTRUTO DE ÁCIDO NUCLEICO, CÉLULA MICROBIANA



---

HOSPEDEIRA RECOMBINANTE, E, MÉTODO DE PRODUÇÃO DO  
POLIPEPTÍDEO

(62) BR 11 2013 011442-8 09/11/2011

(71) NOVOZYMES A/S (DK)

---

**(21) BR 12 2021 004657-3 A2**

Código 9.1 - Deferimento

(22) 05/04/2011

(54) APARELHO PARA DECODIFICAR VÍDEO

(62) BR 11 2012 025312-3 05/04/2011

(71) SAMSUNG ELECTRONICS CO., LTD. (KR)

---

**(21) BR 12 2021 004659-0 A2**

Código 9.1 - Deferimento

(22) 05/04/2011

(54) MÉTODO PARA DECODIFICAR VÍDEO PARA COMPENSAR QUANTO A  
UM VALOR DE PIXEL

(62) BR 11 2012 025312-3 05/04/2011

(71) SAMSUNG ELECTRONICS CO., LTD. (KR)

---

**(21) BR 12 2021 004663-8 A2**

Código 9.1 - Deferimento

(22) 05/04/2011

(54) MÉTODO PARA DECODIFICAR VÍDEO

(62) BR 11 2012 025312-3 05/04/2011

(71) SAMSUNG ELECTRONICS CO., LTD. (KR)

---

**(21) BR 12 2021 007990-0 A2**

Código 9.1 - Deferimento

(22) 29/12/2014

(54) SISTEMA PARA MANTER QUALIDADE DE ÁGUA

(62) BR 11 2016 008529-9 29/12/2014

(71) CRYSTAL LAGOONS (CURACAO) B.V. (PB)

---

**(21) BR 12 2021 008239-1 A2**

Código 9.1 - Deferimento

(22) 18/05/2009

(54) CODIFICADOR DE ÁUDIO E DECODIFICADOR DE ÁUDIO

(62) PI 0910796-7 18/05/2009

(71) FRAUNHOFER-GESELLSCHAFT ZUR FÖRDERUNG DER  
ANGEWANDTEN FORSCHUNG E. V. (DE)

---

**(21) BR 12 2021 010665-7 A2**

Código 9.1 - Deferimento

(22) 06/10/2011

(54) COCRISTAIS E SAIS DE INIBIDORES DE CCR3, SEU USO E  
COMPOSIÇÃO QUE OS COMPREENDE

(62) BR 11 2013 008211-9 06/10/2011

(71) ALKAHEST, INC. (US)

---

<b>(21) BR 12 2021 017611-6 A2</b>	Código 9.1 - Deferimento (22) 26/10/2015 (54) PÓ HERBICIDA REVESTIDO, GRÂNULO HERBICIDA, MÉTODOS PARA SUA PREPARAÇÃO, E MÉTODO PARA CONTROLAR VEGETAÇÃO INDESEJÁVEL (62) BR 11 2018 008246-5 26/10/2015 (71) DOW AGROSCIENCES LLC (US)
<hr/>	
<b>(21) BR 20 2016 001489-7 U2</b>	Código 9.1 - Deferimento (22) 22/01/2016 (54) APERFEIÇOAMENTO INTRODUZIDO EM CAVALETE PARA ROLOS DE CORREIA TRANSPORTADORA (71) IMEPEL INDÚSTRIA MECÂNICA LTDA. (BR/SC)
<hr/>	
<b>(21) BR 20 2016 020834-9 U2</b>	Código 9.1 - Deferimento (22) 09/09/2016 (54) MECANISMO DE LIMPEZA APLICADO EM MÁQUINA COM ESTEIRA DE SELEÇÃO E REPASSE AUTOMÁTICO MOELAS (71) MAURO TIECHER (BR/SC)
<hr/>	
<b>(21) BR 20 2016 027564-0 U2</b>	Código 9.1 - Deferimento (22) 24/11/2016 (54) APERFEIÇOAMENTO INTRODUZIDO EM FATIADORA DE PÃES (71) SÉRGIO ANTONIO DE SOUZA (BR/SC)
<hr/>	
<b>(21) BR 20 2016 028839-3 U2</b>	Código 9.1 - Deferimento (22) 08/12/2016 (54) INSTRUMENTO PARA HIGIENE BUCAL DE PACIENTES HOSPITALIZADOS DEPENDENTES (71) ASSOCIACAO PARANAENSE DE CULTURA - APC (BR/PR)
<hr/>	
<b>(21) C1 0700236-0 E2</b>	Código 9.1 - Deferimento (22) 06/04/2009 (54) DISPOSITIVO DE MIRA DE "PONTO VERMELHO EM MOVIMENTO" MELHORADO (61) PI 0700236-0 06/02/2007 (71) FN Herstal S.A. (BE)
<hr/>	
<b>(21) PI 0517810-0 A2</b>	Código 9.1 - Deferimento (22) 08/11/2005 (54) Composto e respectivo método de produção e processo de preparação de 13-deoxiantraciclinas, especificamente para 5-imino-13-deoxiantraciclinas

---

(71) GEM PHARMACEUTICALS, LLC (US)

---

**(21) PI 0700446-0 A2**

Código 9.1 - Deferimento

(22) 16/02/2007

(54) FORMULAÇÃO NANOENCAPSULADA DA DROGA ANFOTERICINA B COM ÁCIDO DIMERCAPTOSUCCÍNICO EM POLÍMERO DE ÁCIDO POLILÁTICO-POLIGLICÓLICO PARA O TRATAMENTO DE MICOSES

(71) UNIVERSIDADE DE SÃO PAULO - USP (BR/SP)

---

**(21) PI 0809583-3 A2**

Código 9.1 - Deferimento

(22) 19/03/2008

(54) POLIPEPTÍDEO FGF-21 MODIFICADO, COMPOSIÇÃO COMPREENDENDO O MESMO, MÉTODO PARA PRODUIR O REFERIDO POLIPETÍDEO FGF-21 E CÉLULA COMPREENDENDO UM POLINUCLEOTÍDEO

(71) AMBRX, INC. (US)

---

**(21) PI 0813206-2 A2**

Código 9.1 - Deferimento

(22) 17/07/2008

(54) Construção genética ou vetor, método de modificação da biossíntese de lignina numa planta e uso de uma construção genética ou vetor

(71) DAIRY AUSTRALIA LIMITED (AU) ; AGRICULTURE VICTORIA SERVICES PTY LTD (AU)

---

**(21) PI 0910034-2 A2**

Código 9.1 - Deferimento

(22) 25/03/2009

(54) ANTAGONISTAS DO P2X7R E COMPOSIÇÕES FARMACÊUTICAS QUE OS COMPREENDEM

(71) Affectis Pharmaceuticals Ag (DE)

---

**(21) PI 0911083-6 A8**

Código 9.1 - Deferimento

(22) 02/04/2009

(54) USO DE EXTRATO DE UMA FRUTA DO GÊNERO ELAEIS, COMPOSIÇÃO NUTRACÊUTICA PARA INGESTÃO POR UM MAMÍFERO, KIT E PRODUTO ALIMENTÍCIO PREPARADO

(71) Brandeis University (US) ; Malaysian Palm Oil Board (MY)

---

**(21) PI 0913283-0 A2**

Código 9.1 - Deferimento

(22) 17/06/2009

(54) UNIDADE DE MEDIÇÃO ÓPTICA E MÉTODO PARA REALIZAR MEDIÇÃO REFLEXIVA

(71) 77 Elektronika Műszeripari Kft (HU)

---

<b>(21) PI 0918526-7 A2</b>	Código 9.1 - Deferimento (22) 31/08/2009 (54) POLIMORFOS DE ACIL SULFONAMIDAS (71) F. HOFFMANN-LA ROCHE AG (CH)
<hr/>	
<b>(21) PI 0918725-1 A2</b>	Código 9.1 - Deferimento (22) 14/05/2009 (54) ANTENA DE RFID DE LINHA DE ALIMENTAÇÃO DUPLA ALONGADA COM PERTURBAÇÕES DE RADIAÇÃO DISTRIBUÍDAS (71) Wistron Neweb (TW) ; Ohio State Univesity Research Foundation (US)
<hr/>	
<b>(21) PI 0919079-1 A2</b>	Código 9.1 - Deferimento (22) 23/09/2009 (54) MÉTODOS PARA MARCAR FILAMENTOS HELICOIDAIS PAREADOS (PHFS), E PARA MARCAR TAU AGREGADO, BEM COMO COMPOSTOS LIGANTES PARA MOLÉCULAS TAU AGREGADAS (71) WISTA LABORATORIES LTD. (SG)
<hr/>	
<b>(21) PI 0921974-9 A2</b>	Código 9.1 - Deferimento (22) 16/11/2009 (54) APARELHO E MÉTODO PARA AVALIAR UMA FORMAÇÃO TERROSA (71) BAKER HUGHES INCORPORATED (US)
<hr/>	
<b>(21) PI 1007751-0 A2</b>	Código 9.1 - Deferimento (22) 26/04/2010 (54) NÃO-TECIDO FIBROSO IMPERMEÁVEL A LÍQUIDO (71) UNICHARM CORPORATION (JP)
<hr/>	
<b>(21) PI 1106126-0 A8</b>	Código 9.1 - Deferimento (22) 14/10/2011 (54) COMPOSIÇÃO DE XAMPU PARA CONTROLE DE INFESTAÇÃO DE PIOLHOS EM HUMANOS (71) LABORATÓRIO SAÚDE LTDA. (BR/RS)
<hr/>	
<b>(21) PI 1106789-6 A2</b>	Código 9.1 - Deferimento (22) 07/11/2011 (54) MÉTODO DE CONTROLE DE ATUALIZAÇÕES PARA UM DISPOSITIVO MÓVEL, DISPOSITIVO MÓVEL E MEIO DE ARMAZENAMENTO LEGÍVEL POR COMPUTADOR (71) BLACKBERRY LIMITED (CA)
<hr/>	
<b>(21) PI 1107191-5 A2</b>	Código 9.1 - Deferimento (22) 09/12/2011

---

(54) DISPOSITIVO E PROCESSOS PARA A MEDIÇÃO DA RESISTÊNCIA DE ADERÊNCIA AO CISALHAMENTO, E, USO DE UM ADERÍMETRO PARA MEDIÇÃO DA RESISTÊNCIA AO CISALHAMENTO

(71) Universidade Federal do Rio Grande do Sul - UFRGS (BR/RS)

### **Código 9.1.2 - Publicação Anulada**

Anulada a publicação de deferimento por ter sido indevida.

---

**(21) BR 11 2017 004517-6 A2**

Código 9.1.2 - Publicação Anulada

(22) 25/09/2015

(54) SISTEMA DE BLOQUEIO PARA UM CONECTOR, CONJUNTO DE BLOQUEIO PARA UM CONECTOR E MÉTODO PARA CONECTAR UM MEMBRO TUBULAR A UM CONJUNTO

(71) VETCO GRAY, INC. (US)

Anulada a publicação código 9.1 na RPI nº 2657 de 07/12/2021 por ter sido indevida.

### Código 9.1.3 - Republicação

Republicação da publicação de deferimento por ter sido efetuada com incorreção.

---

**(21) BR 11 2016 008252-4 A2**

Código 9.1.3 - Republicação

(22) 10/10/2014

(54) PLACA DE GUIA ANGULAR e arranjo de trilho

(71) SEMPERIT AKTIENGESELLSCHAFT HOLDING (AT)

(72) HERWIG MIESSBACHER; STEPHAN REINTHALER; MARIO SCHONGRUNDNER

---

**(21) BR 11 2017 028268-2 A2**

Código 9.1.3 - Republicação

(22) 29/06/2016

(54) Dispositivo e método de moldagem para a fabricação de uma peça oca de plástico através de moldagem por injeção compreendendo descascadores móveis

(71) BRAUN GMBH (DE)

(72) MARC KUNZ

---

**(21) PI 0922801-2 A2**

Código 9.1.3 - Republicação

(22) 24/11/2009

(54) COMPOSTOS

(71) BOEHRINGER INGELHEIM INTERNATIONAL GMBH (DE)

(72) HEINZ STADTMUELLER; IOANNIS SAPOUNTZIS

**Código 9.1.4 - Retificação**

Retificação da publicação de deferimento por ter sido efetuada com incorreção. Tal publicação não implica na alteração da data do deferimento e nos prazos decorrentes da mesma.

---

<b>(21) BR 10 2015 010339-5 A2</b>	Código 9.1.4 - Retificação (22) 06/05/2015 (54) MOTOR DE COMBUSTÃO INTERNA E VEÍCULO DO TIPO SELA EQUIPADO COM O MOTOR (71) YAMAHA HATSUDOKI KABUSHIKI KAISHA (JP) Referente à RPI 2651 de 26/10/2021.
<b>(21) BR 11 2013 001383-4 A2</b>	Código 9.1.4 - Retificação (22) 20/07/2010 (54) MÉTODO PARA APRESENTAR CONTEÚDO DURANTE OPERAÇÕES DE MODOS DE TRUQUE (71) INTERDIGITAL MADISON PATENT HOLDINGS (FR) Incorreções de tradução no quadro reivindicatório.
<b>(21) BR 11 2014 005764-8 A2</b>	Código 9.1.4 - Retificação (22) 13/09/2012 (54) DISPOSITIVO E MÉTODO PARA O CONTROLE DE UMA PROPULSÃO DE VEÍCULOS A MOTOR (71) SCANIA CV AB (SE) Retificação do despacho 9.1 publicado na RPI 2647, de 28/09/2021.
<b>(21) BR 11 2015 026219-8 A2</b>	Código 9.1.4 - Retificação (22) 12/05/2014 (54) CONTENTOR DE REMESSA E PEGA DE SEGURANÇA PARA O MESMO (71) MACRO PLASTIC, INC. (US) Retificação (Referente à RPI 2651 de 26/10/2021)
<b>(21) BR 11 2015 029220-8 A2</b>	Código 9.1.4 - Retificação (22) 27/05/2014 (54) MÉTODO PARA PERMITIR ACESSO A UM DISPOSITIVO DE ARMAZENAMENTO E MEIO DE ARMAZENAMENTO LEGÍVEL POR COMPUTADOR. (71) MICROSOFT TECHNOLOGY LICENSING, LLC (US) O presente pedido teve um parecer de deferimento notificado na RPI nº 2650 de 19/10/2021. Através da Mensagem Fale Conosco 986196, a requerente solicita corrigir o quadro 5 do parecer de deferimento, uma vez que indica equivocadamente reivindicações 1 - 15 como analisadas quando o correto é 1 ?



---

9. Diante disto, concluo pela RETIFICAÇÃO do parecer dedeferimento, devendo integrar a Carta Patente o número de reivindicações que constam no Quadro 5 deste parecer

---

**(21) BR 11 2016 008697-0 B1** Código 9.1.4 - Retificação  
(22) 20/10/2014  
(54) MÉTODO PARA PRODUZIR HALOCETONAS  
(71) BAYER CROPSCIENCE AKTIENGESELLSCHAFT (DE)  
Retifique-se, por solicitação da requerente

---

**(21) BR 11 2016 030494-2 A2** Código 9.1.4 - Retificação  
(22) 26/06/2015  
(54) RECIPIENTE PLÁSTICO  
(71) PLASTIPAK PACKAGING, INC. (US)  
Referente à RPI 2657 de 07/12/2021.

---

**(21) BR 11 2018 071158-6 B1** Código 9.1.4 - Retificação  
(22) 29/03/2017  
(54) COMPOSIÇÕES TÓPICAS E MÉTODO PARA RETARDAR OU INIBIR A RECRISTALIZAÇÃO DE ÁCIDO 10 HIDROXIESTEÁRICO OU UM SAL DO MESMO EM UMA COMPOSIÇÃO TÓPICA  
(71) DSM IP ASSETS B.V. (NL)  
referente ao despacho 9.1 na RPI 2647

---

**(21) BR 12 2019 017037-1 A2** Código 9.1.4 - Retificação  
(22) 23/08/2011  
(54) MÉTODO DE AUMENTO DE EFICIÊNCIA DO USO DE NITROGÊNIO, RENDIMENTO, BIOMASSA, TAXA DE CRESCIMENTO, VIGOR E/OU TOLERÂNCIA AO ESTRESSE À DEFICIÊNCIA DE NITROGÊNIO DE UMA PLANTA  
(62) BR 11 2013 004851-4 23/08/2011  
(71) EVOGENE LTD. (IL)  
Incorreção no Quadro1 do parecer de deferimento.

---

**(21) PI 0820629-5 B1** Código 9.1.4 - Retificação  
(22) 10/10/2008  
(54) SISTEMA DE BOBINA ELETROMAGNÉTICA PARA AÇO FUNDIDO NO MOLDE  
(71) NIPPON STEEL CORPORATION (JP)  
Referente à RPI 2643 de 31/08/2021.

---

**(21) PI 1008791-5 B1** Código 9.1.4 - Retificação  
(22) 12/02/2010

---

(54) APARELHO DE COMUNICAÇÃO, MÉTODO DE COMUNICAÇÃO E CIRCUITO INTEGRADO PARA CONTROLAR UM PROCESSO DE UM APARELHO DE COMUNICAÇÃO

(71) SUN PATENT TRUST (US)

Incorreções nas indicações dos documentos que devem compor a Carta-Patente, mais especificamente com relação às páginas dos desenhos.

---

(21) PI 1107460-4 A2

Código 9.1.4 - Retificação

(22) 07/10/2011

(54) APARELHO PARA DISTRIBUIR FLUIDO PARA UM ENDOSCÓPIO

(71) Erbe-Usa, Inc. (US)

Retifique-se, para correção do quadro 1 do parecer

**Código 9.2 - Indeferimento**

Indeferido o pedido por não atender aos requisitos legais, conforme parecer técnico que pode ser obtido através do endereço eletrônico [www.inpi.gov.br](http://www.inpi.gov.br) - No Acesso rápido - Faça uma busca – Patente. Para acessar, cadastre-se no Portal do INPI e use login e senha. Desta data corre o prazo de 60 (sessenta) dias para eventual recurso do depositante. No caso de pedido de certificado de adição indeferido por não ter o mesmo conceito inventivo, o depositante poderá, no prazo de recurso, requerer a sua transformação em pedido de patente de invenção ou modelo de utilidade, nos termos do Art. 76 § 4º da Lei nº 9.279/96.

---

<b>(21) BR 10 2012 016479-5 A2</b>	Código 9.2 - Indeferimento (22) 04/07/2012 (54) SINALIZADOR LUMINOSO PARA ENTRADA E SAÍDA DE VEÍCULOS (71) DBTEC INDÚSTRIA E COMÉRCIO DE MATERIAIS ELÉTRICOS E ELETRÔNICOS LTDA (BR/SP)
<hr/>	
<b>(21) BR 10 2012 025915-0 A2</b>	Código 9.2 - Indeferimento (22) 18/09/2012 (54) FOTOCONVERSOR A LED PARA CORANTES FLUORESCENTES (71) UNIVERSIDADE FEDERAL DO PARA (BR/PA)
<hr/>	
<b>(21) BR 10 2012 030548-8 A2</b>	Código 9.2 - Indeferimento (22) 30/11/2012 (54) COMPOSIÇÕES FARMACÊUTICAS ANTILEISHMANIA E USO (71) Universidade Federal de Minas Gerais (BR/MG) ; Universidade Federal de Viçosa (BR/MG)
<hr/>	
<b>(21) BR 10 2013 003614-5 A2</b>	Código 9.2 - Indeferimento (22) 15/02/2013 (54) UNIDADE DE ACIONAMENTO (71) JOHNSON ELECTRIC INTERNATIONAL AG (CH)
<hr/>	
<b>(21) BR 10 2013 006007-0 A2</b>	Código 9.2 - Indeferimento (22) 13/03/2013 (54) COMPOSTOS, USO, COMPOSIÇÃO FARMACÊUTICA INIBIDORA DE REDUTASE EM MICROORGANISMOS, LIGANTE DE INHA, E, MÉTODO PARA OBTENÇÃO DE LIGANTES DE INHA A PARTIR DE DERIVADOS DE ACETAMIDA, UREIA, FENOL E CARBOXAMIDA (71) UNIÃO BRASILEIRA DE EDUCAÇÃO E ASSISTÊNCIA - MANTENEDORA DA PUC RS (BR/RS) ; UNIVERSIDADE DE SÃO PAULO - USP (BR/SP)
<hr/>	
<b>(21) BR 10 2013 009316-5 A2</b>	Código 9.2 - Indeferimento

---

	(22) 17/04/2013 (54) CARTÃO DE VISITA E APRESENTAÇÃO COM ELEMENTOS DIGITAIS AGREGADOS (71) ARIEL FONSECA LEVY (BR/SP)
<b>(21) BR 10 2014 005774-9 A2</b>	Código 9.2 - Indeferimento (22) 12/03/2014 (54) IMPLANTE INTRAVASCULAR COM POROSIDADE VARIÁVEL E MÉTODO DE FABRICAÇÃO (71) DEPUY SYNTHES PRODUCTS, LLC (US)
<b>(21) BR 10 2014 014143-0 A2</b>	Código 9.2 - Indeferimento (22) 11/06/2014 (54) REATOR DE BANCADA PARA A SÍNTESE DE BIODÍSEL (71) UNIVERSIDADE FEDERAL DE PELOTAS (BR/RS)
<b>(21) BR 10 2014 016898-2 A2</b>	Código 9.2 - Indeferimento (22) 09/07/2014 (54) SISTEMA DE MONITORAMENTO À MOVIMENTAÇÃO DE GRÃOS PARA SISTEMA DE ARMAZENAGEM, CLASSIFICAÇÃO, TRANSPORTE E ESTOCAGEM DE GRÃOS EM ARMAZÉNS E SILOS (71) MARCOS STEGLICH (BR/RS)
<b>(21) BR 10 2014 029918-1 A2</b>	Código 9.2 - Indeferimento (22) 07/11/2014 (54) COMPOSIÇÃO DE MICROEMULSÃO A BASE DE GLICERINA PARA FLUIDO DE PERFURAÇÃO (71) UNIVERSIDADE FEDERAL DA PARAÍBA (BR/PB)
<b>(21) BR 10 2014 031553-5 A2</b>	Código 9.2 - Indeferimento (22) 16/12/2014 (54) DISPOSIÇÃO CONSTRUTIVA APLICADA EM FORMAS DE ENERGIA (71) Nelson Pires Modesto (BR/SP)
<b>(21) BR 10 2015 005941-8 A2</b>	Código 9.2 - Indeferimento (22) 17/03/2015 (54) APARATO N-DIMENSIONAL DE EXIBIÇÃO DE IMAGENS POR ESCANEAMENTO (71) DIGITAL UNDERGROUND MEDIA INC. (CA)
<b>(21) BR 10 2015 012525-9 A2</b>	Código 9.2 - Indeferimento (22) 28/05/2015 (54) USO DE LODO DE CURTUME COMO BIOESTIMULANTE E ADUBAÇÃO

---

PARA O DESENVOLVIMENTO DE MUDAS DE CITROS

(71) Instituto Federal de Educação Ciência e Tecnologia do Espírito Santo (BR/ES) ; Capixaba Couros Ltda (BR/ES) ; Fundação de Amparo à Pesquisa e Inovação do Espírito Santo (BR/ES) ; Universidade Estadual do Norte Fluminense Darcy Ribeiro (BR/RJ)

---

**(21) BR 10 2015 012528-3 A2**

Código 9.2 - Indeferimento

(22) 28/05/2015

(54) USO DE LODO DE CURTUME NA COMPOSIÇÃO DE SUBSTRATO COMERCIAL PARA EUCALIPTO

(71) Instituto Federal de Educação Ciência e Tecnologia do Espírito Santo (BR/ES) ; Capixaba Couros Ltda (BR/ES) ; Fundação de Amparo à Pesquisa e Inovação do Espírito Santo (BR/ES) ; Universidade Estadual do Norte Fluminense Darcy Ribeiro (BR/RJ)

---

**(21) BR 10 2015 013654-4 A2**

Código 9.2 - Indeferimento

(22) 11/06/2015

(54) USO DA CROMATOGRAFIA CONTRACORRENTE COMO UM EXTRATOR SELETIVO PARA O DITERPENÓ 7ALFA-HIDROXIROILEANONA DE TETRADENIA RIPARIA

(71) UNIVERSIDADE FEDERAL DO RIO DE JANEIRO (BR/RJ)

---

**(21) BR 10 2015 014067-3 A2**

Código 9.2 - Indeferimento

(22) 15/06/2015

(54) MÉTODO PARA PREVER UMA TRAJETÓRIA DE VOO DE PERÍODO CURTO DE UMA AERONAVE, MEIO LEGÍVEL POR COMPUTADOR, DISPOSITIVO DE PREVISÃO PARA PREVER UMA TRAJETÓRIA DE VOO DE PERÍODO CURTO DE UMA AERONAVE, MÉTODO DE ORIENTAÇÃO DE AERONAVE, SISTEMA DE ORIENTAÇÃO DE AERONAVE E AERONAVE

(71) THALES (FR)

---

**(21) BR 10 2015 015997-8 A2**

Código 9.2 - Indeferimento

(22) 01/07/2015

(54) FILME PLÁSTICO COM APLICAÇÃO DE CARGA ELETROSTÁTICA PARA A OBTENÇÃO DE SACOLAS DE COMPRA COM FACES ADERENTES, SUSPENSAS EM SUPORTE, E SISTEMA DE RETIRADA E ABERTURA DE UNIDADES EM AÇÃO ÚNICA

(71) ROMAPACK RECICLAGEM TÉCNICA DE PLÁSTICOS LTDA (BR/SP)

---

**(21) BR 10 2015 016126-3 A2**

Código 9.2 - Indeferimento

(22) 03/07/2015

(54) SISTEMA DE FILTRAGEM DE PÓ DE MISTURA DE GÁS DE PETRÓLEO A ELEVADA TEMPERATURA, VAPOR D' ÁGUA E CARBONETOS COM

---

	TENDÊNCIA À PRECIPITAÇÃO (71) HENAN DRAGON INTO COAL TECHNOLOGY CO., LTD. (CN)
<b>(21) BR 10 2015 024381-2 A2</b>	Código 9.2 - Indeferimento (22) 23/09/2015 (54) CÓDIGO QR ANTI FALSIFICAÇÃO DE PRODUTOS TÊXTEIS (71) INSTITUTO FEDERAL DE EDUCAÇÃO, CIÊNCIA E TECNOLOGIA BAIANO (BR/BA)
<b>(21) BR 10 2016 000751-8 A2</b>	Código 9.2 - Indeferimento (22) 13/01/2016 (54) SISTEMA DE EXIBIÇÃO EM PARA-BRISA (71) FORD GLOBAL TECHNOLOGIES, LLC (US)
<b>(21) BR 10 2016 003967-3 A2</b>	Código 9.2 - Indeferimento (22) 24/02/2016 (54) IMPULSOR DO TAMBOR PARA REVOLVERES E REVOLVER (71) FORJAS TAURUS S.A. (BR/RS)
<b>(21) BR 10 2016 014793-0 A2</b>	Código 9.2 - Indeferimento (22) 16/06/2016 (54) OBTENÇÃO E UTILIZAÇÃO DO CONCENTRADO EM PÓ DA CASCA DO MARACUJÁ COMO ADITIVO ALIMENTAR. (71) INSTITUTO FEDERAL DE EDUCAÇÃO, CIÊNCIA E TECNOLOGIA DO SERTÃO PERNAMBUCANO - IF SERTÃO-PE (BR/PE)
<b>(21) BR 10 2016 018888-1 A2</b>	Código 9.2 - Indeferimento (22) 16/08/2016 (54) SISTEMA DE DISTRIBUIÇÃO PNEUMÁTICO PARA DISTRIBUIR PNEUMATICAMENTE MATERIAL EM UM VEÍCULO AGRÍCOLA, E, IMPLEMENTO AGRÍCOLA (71) DEERE & COMPANY (US)
<b>(21) BR 10 2016 019385-0 A2</b>	Código 9.2 - Indeferimento (22) 23/08/2016 (54) TAXA DE AGITAÇÃO LATERAL BASEADA EM RENDIMENTOS DE MÁQUINA (71) CNH INDUSTRIAL AMERICA LLC (US)
<b>(21) BR 10 2016 025954-1 A2</b>	Código 9.2 - Indeferimento (22) 07/11/2016 (54) FLUIDO DE CORTE PARA PROCESSO DE USINAGEM Á BASE DE ÓLEO DE ANDIROBA (CARAPA GUIANENSIS) E SEU USO

---

(71) UNIVERSIDADE FEDERAL DO PARÁ (BR/PA)

---

**(21) BR 10 2016 029313-8 A2** Código 9.2 - Indeferimento  
(22) 14/12/2016  
(54) PROCESSO DE OBTENÇÃO DE ADSORVENTES INORGÂNICOS À BASE DE ÍTRIO SILICATOS CRISTALINOS POROSOS E PRODUTO OBTIDO  
(71) UNIVERSIDADE ESTADUAL PAULISTA JULIO DE MESQUITA FILHO (BR/SP)

---

**(21) BR 10 2017 026752-0 A2** Código 9.2 - Indeferimento  
(22) 12/12/2017  
(54) PROCESSO PARA PRODUÇÃO DE ÁCIDO LÁCTICO POR VIA FERMENTATIVA UTILIZANDO SUBPRODUTOS DA INDUSTRIALIZAÇÃO DO PESCADO COMO FONTE ALTERNATIVA DE NITROGÊNIO  
(71) UNIVERSIDADE FEDERAL DO RIO GRANDE - FURG (BR/RS)

---

**(21) BR 10 2020 019233-7 A2** Código 9.2 - Indeferimento  
(22) 24/09/2020  
(54) PLASTIFICANTE PARA ARGAMASSA REBOCO  
(71) ADILSON VITAL DA SILVA (BR/MG)

---

**(21) BR 10 2020 019793-2 A2** Código 9.2 - Indeferimento  
(22) 28/09/2020  
(54) CONVERSOR DE TORQUE MECÂNICO PARA ÔNIBUS E CAMINHÕES URBANOS  
(71) LUIGI GIOVANNI LONGA (BR/RS) ; LUÍS CARLOS MINÚSCOLI (BR/RS)

---

**(21) BR 10 2020 023042-5 A2** Código 9.2 - Indeferimento  
(22) 11/11/2020  
(54) MÉTODO PARA CARACTERIZAÇÃO DA MATRIZ DO SOLO E SUA PEDOGÊNESE COM INDICADOR GEOFÍSICO INDIRETO.  
(71) QUANTICUM ANÁLISES E MAPEAMENTOS LTDA (BR/SP) ; SANTIN GRAVENA (BR/SP)

---

**(21) BR 10 2021 000764-8 A2** Código 9.2 - Indeferimento  
(22) 15/01/2021  
(54) COMPOSIÇÃO E MÉTODO PARA OBTENÇÃO DE MEDICAMENTO COM ATIVIDADE ANTIVIRAL E ANTIBACTERIANA PARA SARS-COV-2  
(71) BENJAMIN JANES DE SOUZA (RU) ; LEONID YAMPOLSKY MIKHAILOVICH (RU)

---

**(21) BR 11 2012 014028-0 A2** Código 9.2 - Indeferimento  
(22) 30/11/2010

---

	(54) USO DE UMA COMPOSIÇÃO (71) N.V. NUTRICIA (NL)
--	---

---

<b>(21) BR 11 2012 026536-9 A2</b>	Código 9.2 - Indeferimento (22) 15/04/2011 (54) SISTEMAS E MÉTODOS PARA PREDIZER DEFICIÊNCIA GASTROINTESTINAL (71) UNIVERSITY OF TENNESSEE RESEARCH FOUNDATION (US)
------------------------------------	---

---

<b>(21) BR 11 2012 032782-8 A2</b>	Código 9.2 - Indeferimento (22) 16/06/2011 (54) FILTRO DINÂMICO AJUSTÁVEL DE RAIOS-X (71) ZACHARY A. MILLER (US)
------------------------------------	---

---

<b>(21) BR 11 2013 008005-1 A8</b>	Código 9.2 - Indeferimento (22) 18/06/2012 (54) COMPOSIÇÃO FARMACÊUTICA LÍQUIDA PRONTA PARA USO PARA ADMINISTRAÇÃO PARENTAL A UM INDIVÍDUO (71) HOSPIRA, INC. (US)
------------------------------------	--

---

<b>(21) BR 11 2013 010895-9 A2</b>	Código 9.2 - Indeferimento (22) 01/11/2011 (54) USO DE COMPOSTOS FARMACÊUTICOS ATIVOS PARA O TRATAMENTO DE CONDIÇÕES DO SISTEMA NERVOSO CENTRAL (71) F. Hoffmann-La Roche AG (CH)
------------------------------------	---

---

<b>(21) BR 11 2013 011842-3 A2</b>	Código 9.2 - Indeferimento (22) 14/11/2011 (54) PARTÍCULAS DE IMUNOMODULADORAS MODIFICADAS (71) COUR PHARMACEUTICALS DEVELOPMENT COMPANY, INC. (US)
------------------------------------	--

---

<b>(21) BR 11 2013 019683-1 A2</b>	Código 9.2 - Indeferimento (22) 03/02/2012 (54) AGENTES QUE MODULAM S1P (71) BIOGEN INC. (GB)
------------------------------------	--

---

<b>(21) BR 11 2013 020155-0 A2</b>	Código 9.2 - Indeferimento (22) 28/02/2011 (54) ARRANJO DE ANTENA (71) TELEFONAKTIEBOLAGET LM ERICSSON (PUBL) (SE)
------------------------------------	---

---

<b>(21) BR 11 2013 024190-0 A2</b>	Código 9.2 - Indeferimento (22) 27/01/2012
------------------------------------	---



---

	(54) MICRODISPOSITIVO PARA DETECTAR OU TRATAR DOENÇA E MÉTODOS PARA FABRICAR MICRODISPOSITIVO E PARA DETECTAR DOENÇA EM INDIVÍDUO EM NECESSIDADE DO MESMO (71) ANPAC BIO-MEDICAL SCIENCE CO., LTD. (VG)
<b>(21) BR 11 2013 027484-0 A2</b>	Código 9.2 - Indeferimento (22) 12/06/2012 (54) COMPOSIÇÃO FARMACÊUTICA OU NUTRACÊUTICA COM RESISTÊNCIA GÁSTRICA, E USO DE UM POLÍMERO DE (MET)ACRILATO (71) EVONIK RÖHM GMBH (DE)
<b>(21) BR 11 2013 029677-1 A2</b>	Código 9.2 - Indeferimento (22) 17/05/2012 (54) ESTIRPES DE SALMONELLA GALLINARUM AVIRULENTAS MODIFICADAS E COMPOSIÇÕES FARMACÊUTICAS QUE UTILIZAM AS MESMAS (71) CJ CHEILJEDANG CORPORATION (KR)
<b>(21) BR 11 2013 032398-1 A2</b>	Código 9.2 - Indeferimento (22) 15/06/2012 (54) MÉTODO PARA A PRODUÇÃO DE ALERGÊNICOS HIDROLISADOS (71) BIOTECH TOOLS S.A. (BE)
<b>(21) BR 11 2013 033974-8 A2</b>	Código 9.2 - Indeferimento (22) 02/07/2012 (54) USO DE RECEPTOR P2X7 OU FRAGMENTO DO MESMO, USO DE SÍTIO DE LIGAÇÃO DE ANTÍGENO NÃO PRÓPRIO, COMPOSIÇÃO E KIT OU ARTIGO DE PREPARAÇÃO (71) BIOSCEPTRE INTERNATIONAL LIMITED (AU)
<b>(21) BR 11 2014 000135-9 A2</b>	Código 9.2 - Indeferimento (22) 20/07/2011 (54) DIAGNÓSTICO DE ENTAMOEBA HISTOLYTICA (71) UNIVERSITI SAINS MALAYSIA (MY)
<b>(21) BR 11 2014 009379-2 A2</b>	Código 9.2 - Indeferimento (22) 09/10/2012 (54) ADIÇÃO DE FERRO PARA APRIMORAR CULTURA CELULAR (71) PFIZER INC. (US)
<b>(21) BR 11 2014 009755-0 A2</b>	Código 9.2 - Indeferimento (22) 18/10/2012 (54) TRATAMENTO DE CÂNCER COM INIBIDORES DE QUINASE TOR

---

(71) SIGNAL PHARMACEUTICALS, LLC (US)

---

**(21) BR 11 2014 018975-7 A2** Código 9.2 - Indeferimento  
(22) 03/02/2012  
(54) CLORETO DE DIETIL- [6-(4-HIDROXICARBAMOIL-FENIL-CARBAMOILOXI-METIL) - NAFTALEN-2-IL-METIL] - AMÔNIO PARA USO NO TRATAMENTO DE DISTROFIA MUSCULAR  
(71) ITALFAMARCO SPA (IT)

---

**(21) BR 11 2014 021416-6 A8** Código 9.2 - Indeferimento  
(22) 28/02/2013  
(54) CONJUNTO DE SERINGA  
(71) HYPROTEK, INC. (US)

---

**(21) BR 11 2014 025737-0 A2** Código 9.2 - Indeferimento  
(22) 16/04/2013  
(54) MÉTODO PARA ADMINISTRAR UM AGENTE TERAPÊUTICO, MÉTODO PARA PREVENIR A ENTRADA DE UM AGENTE TERAPÊUTICO, MÉTODO PARA MODULAR A VELOCIDADE DE LIBERAÇÃO DE UM AGENTE TERAPÊUTICO, AGENTE TERAPÊUTICO, FORMAS DE DOSAGEM, MÉTODO DE TRATAMENTO DE UMA DOENÇA E KIT DE PARTES  
(71) CANTAB BIOPHARMACEUTICALS PATENTS LIMITED (MT)

---

**(21) BR 11 2014 025972-0 A8** Código 9.2 - Indeferimento  
(22) 18/04/2013  
(54) MONOCLORIDRATOS DE ANAMORELINA, COMPOSIÇÕES, PROCESSO PARA PREPARAR MONOCLORIDRATO DE ANAMORELINA, MÉTODO PARA PRODUIR UMA FORMA DE DOSAGEM FARMACÊUTICA E FORMA DE DOSAGEM FARMACÊUTICA ORAL  
(71) HELSINN HEALTHCARE SA (CH)

---

**(21) BR 11 2015 005891-4 A2** Código 9.2 - Indeferimento  
(22) 17/09/2013  
(54) MÉTODO DE SINTETIZAR ANÁLOGOS DO HORMÔNIO DA TIREOIDE E POLIMORFOS DESTES  
(71) F. HOFFMANN-LA ROCHE LTD. (CH) ; MADRIGAL PHARMACEUTICALS, INC. (US)

---

**(21) BR 11 2015 021324-3 A2** Código 9.2 - Indeferimento  
(22) 10/03/2014  
(54) DERIVADOS DE 6-[4-(1H-IMIDAZOL-2-IL)PIPERIDIN-1-IL]PIRIMIDIN-4-AMINA COMO

	<p>MODULADORES DE ATIVIDADE DE QUINASE (71) MERCK PATENT GMBH (DE)</p>
<b>(21) BR 11 2015 021384-7 A2</b>	<p>Código 9.2 - Indeferimento (22) 10/03/2014 (54) VEDAÇÕES PARA HASTES ROTATIVAS (71) FISHER CONTROLS INTERNATIONAL LLC (US)</p>
<b>(21) BR 11 2015 021536-0 A2</b>	<p>Código 9.2 - Indeferimento (22) 11/03/2014 (54) ARRANJO, LAMINADO E MÉTODO PARA REDUZIR RESISTÊNCIA AERODINÂMICA SOBRE UM SUBSTRATO (71) PRC-DESOTO INTERNATIONAL, INC. (US)</p>
<b>(21) BR 11 2015 025954-5 A2</b>	<p>Código 9.2 - Indeferimento (22) 09/04/2014 (54) MODULADORES DO RECEPTOR DE PROGESTERONA PARA UTILIZAÇÃO NA TERAPIA DE FIBROIDES UTERINOS (71) PREGLEM SA (CH)</p>
<b>(21) BR 11 2016 003546-1 A2</b>	<p>Código 9.2 - Indeferimento (22) 14/08/2014 (54) DISPOSITIVO DE PROTEÇÃO AUDITIVA (71) RACAL ACOUSTICS LTD (GB)</p>
<b>(21) BR 11 2016 009116-7 A2</b>	<p>Código 9.2 - Indeferimento (22) 06/10/2014 (54) ADITIVO PARA RAÇÃO CONTENDO L-AMINOÁCIDO (71) EVONIK OPERATIONS GMBH (DE)</p>
<b>(21) BR 11 2016 009118-3 A2</b>	<p>Código 9.2 - Indeferimento (22) 06/10/2014 (54) ADITIVO DE RAÇÃO CONTENDO L-AMINOÁCIDO (71) EVONIK OPERATIONS GMBH (DE)</p>
<b>(21) BR 11 2016 010061-1 A2</b>	<p>Código 9.2 - Indeferimento (22) 14/11/2014 (54) DISPOSITIVO DE INJEÇÃO DE MEDICAMENTO COM UM MEMBRO DE REDUÇÃO DE DOR (71) ARES TRADING S.A. (CH)</p>
<b>(21) BR 11 2016 011621-6 A2</b>	<p>Código 9.2 - Indeferimento (22) 13/11/2014</p>

---

(54) FOLHA DE AÇO LAMINADA COM LIGA DE ZN DE IMERSÃO A QUENTE  
(71) NISSHIN STEEL CO., LTD (JP)

---

**(21) BR 11 2016 017254-0 A2** Código 9.2 - Indeferimento  
(22) 07/02/2015  
(54) EMBALAGEM DE CIGARROS  
(71) FOCKE & CO. (GMBH & CO. KG) (DE)

---

**(21) BR 11 2016 017525-5 A2** Código 9.2 - Indeferimento  
(22) 29/01/2015  
(54) SISTEMA PARA CUIDAR DA PELE  
(71) POUR MOI BEAUTY, LLC (US)

---

**(21) BR 11 2016 026142-9 A2** Código 9.2 - Indeferimento  
(22) 11/05/2015  
(54) QUENCHERS CÓSMICOS.  
(71) BIOSEARCH TECHNOLOGIES, INC. (US)

---

**(21) BR 11 2017 002836-0 A2** Código 9.2 - Indeferimento  
(22) 07/08/2015  
(54) COMPOSIÇÕES DE TERPOLÍMERO COM CLAREZA E BRILHO  
APRIMORADOS  
(71) EQUISTAR CHEMICALS, LP (US) ; BASSELL POLIOLEFINE ITALIA S.R.L.  
(IT)

---

**(21) BR 11 2017 007299-8 A2** Código 9.2 - Indeferimento  
(22) 06/10/2015  
(54) SISTEMA E PROCESSO PARA FORNECER UMA INJEÇÃO  
(71) VETTER PHARMA-FERTIGUNG GMBH & CO. KG. (DE)

---

**(21) BR 11 2017 014875-7 A2** Código 9.2 - Indeferimento  
(22) 18/01/2016  
(54) USO DE UM PROMOTOR DE RUTÊNIO EM UM PROCESSO DE  
CARBONILAÇÃO DE ÓXIDO DE FOSFINA  
(71) LYONDELLBASELL ACETYLS, LLC. (US)

---

**(21) BR 11 2017 017122-8 A2** Código 9.2 - Indeferimento  
(22) 05/02/2016  
(54) 2-TIOIMIDAZOLILCARBOXAMIDAS SUBSTITUÍDAS COMO AGENTE  
CONTROLADOR DE PESTES  
(71) BAYER CROPSCIENCE AKTIENGESELLSCHAFT (DE)

---

**(21) BR 11 2017 025032-2 A2** Código 9.2 - Indeferimento

---

	(22) 23/05/2016 (54) MÉTODO PARA PRODUZIR UM COMPONENTE DE AÇO AUSTENÍTICO (71) OUTOKUMPU OYJ (FI)
<b>(21) BR 11 2018 002518-6 A2</b>	Código 9.2 - Indeferimento (22) 27/08/2015 (54) SISTEMA E MÉTODO PARA PERFURAÇÃO E FIXAÇÃO AO PAINEL DE INSTRUMENTOS (71) FORD GLOBAL TECHNOLOGIES, LLC (US)
<b>(21) BR 11 2018 008246-5 A2</b>	Código 9.2 - Indeferimento (22) 26/10/2015 (54) Pó herbicida revestido, grânulo herbicida, seus métodos de preparação, e método para controlar vegetação indesejável (71) DOW AGROSCIENCES LLC (US)
<b>(21) BR 11 2018 012882-1 A2</b>	Código 9.2 - Indeferimento (22) 10/11/2016 (54) MÉTODO DE PROCESSAMENTO DE MATÉRIA-PRIMA DE HIDROCARBONETOS PESADOS (71) IEVGEN DOMANOV (UA) ; VLADIMIR VASILEVICH ROMANKOV (UA) ; VADYM VIKTOROVICH STUDENNIKOV (UA)
<b>(21) BR 11 2018 013130-0 A2</b>	Código 9.2 - Indeferimento (22) 27/12/2016 (54) COMPOSIÇÃO DE ÓLEO LUBRIFICANTE PARA MOTORES A DIESEL (71) SHELL INTERNATIONALE RESEARCH MAATSCHAPPIJ B.V. (NL)
<b>(21) BR 11 2019 025006-9 A2</b>	Código 9.2 - Indeferimento (22) 30/05/2018 (54) COMPOSIÇÕES SINÉRGICAS COMPREENDENDO (R)- DIMIRACETAM (1) E (S)- DIMIRACETAM (2) EM UMA RELAÇÃO NÃO RACÊMICA (71) METYS PHARMACEUTICALS AG (CH)
<b>(21) BR 11 2020 014345-6 A2</b>	Código 9.2 - Indeferimento (22) 24/01/2019 (54) CETOSE 3-EPIMERASE VARIANTE E MÉTODO PARA PRODUZIR D-PSICOSE (71) MATSUTANI CHEMICAL INDUSTRY CO., LTD. (JP)
<b>(21) BR 11 2020 026290-0 A2</b>	Código 9.2 - Indeferimento (22) 09/08/2019 (54) MÉTODO DE PRODUÇÃO, MÉTODO SECO, COMPOSIÇÃO DE PLANTA

---

ALIMENTÍCIA SECA E ALIMENTO E BEBIDA PARA COMPOSIÇÃO DE  
PLANTA ALIMENTÍCIA SECA  
(71) MIZKAN HOLDINGS CO., LTD. (JP)

---

**(21) BR 12 2014 008753-5 A2**

Código 9.2 - Indeferimento  
(22) 16/06/2009  
(54) COMPOSTOS DE ÉSTER BORONATO E COMPOSIÇÕES  
FARMACÊUTICAS DOS MESMOS  
(62) PI 0915300-4 16/06/2009  
(71) MILLENNIUM PHARMACEUTICALS, INC. (US)

---

**(21) BR 12 2019 014763-9 A2**

Código 9.2 - Indeferimento  
(22) 02/02/2012  
(54) COMPOSIÇÕES BAKUCHIOL PARA TRATAMENTO DA  
HIPERPIGMENTAÇÃO PÓS-INFLAMATÓRIA  
(62) BR 11 2013 019798-6 02/02/2012  
(71) UNIGEN, INC. (US)

---

**(21) BR 12 2019 017019-3 A2**

Código 9.2 - Indeferimento  
(22) 23/08/2011  
(54) MÉTODO DE AUMENTO DE EFICIÊNCIA DO USO DE NITROGÊNIO,  
RENDIMENTO, BIOMASSA, TAXA DE CRESCIMENTO, VIGOR, CONTEÚDO  
DE ÓLEO, RENDIMENTO DA FIBRA, QUALIDADE DA FIBRA E/OU  
TOLERÂNCIA AO ESTRESSE ABIÓTICO DE UMA PLANTA,  
POLINUCLEOTÍDEO ISOLADO, POLIPEPTÍDEO ISOLADO, E,  
CONSTRUÇÃO DE ÁCIDO NUCLEICO  
(62) BR 11 2013 004851-4 23/08/2011  
(71) EVOGENE LTD. (IL)

---

**(21) BR 12 2019 022428-5 A2**

Código 9.2 - Indeferimento  
(22) 04/03/2010  
(54) FRAÇÃO ISOLADA DE GOMA MÁSTIQUE  
(62) PI 1013223-6 04/03/2010  
(71) REGENERA PHARMA LTD (IL)

---

**(21) BR 12 2019 022472-2 A2**

Código 9.2 - Indeferimento  
(22) 28/12/2012  
(54) COMPOSTOS DE FÓRMULA II, USO, COMPOSIÇÃO FARMACÊUTICA  
INIBIDORA DE REDUTASE EM MICROORGANISMOS, LIGANTE DE INHA E  
MÉTODO PARA OBTENÇÃO DE LIGANTES DE INHA  
(62) BR 10 2012 033811-4 28/12/2012  
(71) UNIÃO BRASILEIRA DE EDUCAÇÃO E ASSISTÊNCIA - MANTENEDORA  
DA PUC RS (BR/RS)

---

<b>(21) BR 12 2020 000518-1 A2</b>	Código 9.2 - Indeferimento (22) 26/11/2013 (54) DISPOSITIVO DE CODIFICAÇÃO DE FALA OU ÁUDIO E MÉTODOS DE CODIFICAÇÃO DE FALA OU ÁUDIO. (62) BR 11 2015 013233-2 26/11/2013 (71) FRAUNHOFER-GESELLSCHAFT ZUR FÖRDERUNG DER ANGEWANDTEN FORSCHUNG E.V. (DE)
<hr/>	
<b>(21) BR 12 2020 002332-5 A2</b>	Código 9.2 - Indeferimento (22) 13/03/2014 (54) COMPOSIÇÃO E COMPOSTO (62) BR 11 2015 023269-8 13/03/2014 (71) VERBIO VEREINIGTE BIOENERGIE AG (DE)
<hr/>	
<b>(21) BR 12 2020 005642-8 A2</b>	Código 9.2 - Indeferimento (22) 12/07/2017 (54) MÉTODOS E SISTEMAS PARA MEDIÇÃO E INSPEÇÃO DE PRODUTOS TUBULARES (62) BR 11 2019 000611-7 12/07/2017 (71) U. S. STEEL TUBULAR PRODUCTS, INC. (US)
<hr/>	
<b>(21) BR 12 2020 024502-6 A2</b>	Código 9.2 - Indeferimento (22) 27/07/2012 (54) FORMULAÇÃO FARMACÊUTICA LÍQUIDA ESTABILIZADA CONTENDO ANTICORPOS ANTI-PCSK9 (62) BR 11 2014 001712-3 27/07/2012 (71) REGENERON PHARMACEUTICALS, INC. (US)
<hr/>	
<b>(21) BR 12 2021 013911-3 A2</b>	Código 9.2 - Indeferimento (22) 27/09/2011 (54) USO DE LIDOCAÍNA (62) BR 11 2014 006719-8 27/09/2011 (71) ITOCHU CHEMICAL FRONTIER CORPORATION (JP) ; OISHI KOSEIDO CO., LTD. (JP)
<hr/>	
<b>(21) BR 12 2021 014120-7 A2</b>	Código 9.2 - Indeferimento (22) 17/09/2009 (54) COMPOSIÇÃO FARMACÊUTICA COMPREENDENDO UM MEIO HIDROFÓBICO E UMA FORMA SÓLIDA QUE COMPREENDE POLIPEPTÍDEO E SAL DE ÁCIDO GRAXO DE CADEIA MÉDIA, PROCESSO DE PRODUÇÃO DA MESMA E FORMA DE DOSAGEM ORAL (62) PI 0918652-2 17/09/2009

---

(71) CHIASMA, INC. (US)

---

**(21) BR 12 2021 016959-4 A2** Código 9.2 - Indeferimento  
(22) 27/03/2008  
(54) COMPOSTOS INIBIDORES DE TIROSINA QUINASE DE BRUTON, USO DO REFERIDO COMPOSTO E COMPOSIÇÃO FARMACÊUTICA  
(62) PI 0810086-1 27/03/2008  
(71) PHARMACYCLICS LLC (US)

---

**(21) BR 12 2021 024714-5 A2** Código 9.2 - Indeferimento  
(22) 03/02/2012  
(54) COMPOSTOS QUE MODULAM S1P, COMPOSIÇÃO FARMACÊUTICA, USO DOS MESMOS E KIT  
(62) BR 11 2013 019683-1 03/02/2012  
(71) BIOGEN INC. (GB)

---

**(21) BR 20 2015 013898-4 U8** Código 9.2 - Indeferimento  
(22) 12/06/2015  
(54) CHURRASQUEIRA PRÁTICA  
(71) JOSELITO TENÓRIO DOS SANTOS (BR/ES)

---

**(21) BR 20 2016 011616-9 U2** Código 9.2 - Indeferimento  
(22) 23/05/2016  
(54) DISPOSIÇÃO INTRODUZIDA EM PERFIL PARA FIXAÇÃO DE ESTRUTURAS DE LIGA DE ALUMÍNIO  
(71) JOSÉ EDUARDO VOLPATTO (BR/SP)

---

**(21) BR 20 2016 027793-6 U2** Código 9.2 - Indeferimento  
(22) 25/11/2016  
(54) DISPOSIÇÃO INTRODUZIDA EM CILINDROS DE GLP  
(71) CENTRO NACIONAL DE TECNOLOGIA ELETRÔNICA AVANÇADA S.A. (BR/RS)

---

**(21) BR 20 2016 030222-1 U2** Código 9.2 - Indeferimento  
(22) 20/12/2016  
(54) EMBALAGEM UNITÁRIA PARA FRALDA DESCARTÁVEL GERIÁTRICA  
(71) CCM IND E COM DE PRODUTOS DESCARTÁVEIS LTDA. (BR/MG)

---

**(21) BR 20 2019 013767-9 U2** Código 9.2 - Indeferimento  
(22) 03/07/2019  
(54) DISPOSIÇÃO APLICADA EM DOSE ÚNICA DE TINTA, UTILIZADA EM TÉCNICAS DE PIGMENTAÇÃO DA PELE POR PERDA DA INTEGRIDADE TISSULAR, ENVASADA EM EMBALAGEM DESCARTÁVEL E RECICLÁVEL



---

(71) MILTON CESAR RODRIGUES CARVALHO (BR/SP)

---

**(21) PI 0611965-4 A2**

Código 9.2 - Indeferimento

(22) 07/06/2006

(54) MODULAÇÃO SINERGÍSTICA DE CINASE FLT3 USANDO UM INIBIDOR DE FLT3 E UM INIBIDOR DE FARNESIL TRANSFERASE

(71) Johnson & Johnson (US)

---

**(21) PI 0905536-3 A2**

Código 9.2 - Indeferimento

(22) 16/12/2009

(54) PROCESSO DE MATURAÇÃO DE CÉLULAS DENDRÍTICAS AUTÓLOGAS

(71) Fundação de Amparo à Pesquisa do Estado de Minas Gerais/FAPEMIG (BR/MG) ; Universidade Federal do Triângulo Mineiro - UFTM (BR/MG)

---

**(21) PI 0907423-6 A2**

Código 9.2 - Indeferimento

(22) 12/01/2009

(54) TRITERPENOIDES SINTÉTICOS E MÉTODOS DE USO NO TRATAMENTO DE DOENÇAS

(71) TRUSTEES OF DARTMOUTH COLLEGE (US) ; REATA PHARMACEUTICALS, INC. (US)

---

**(21) PI 0922184-0 A2**

Código 9.2 - Indeferimento

(22) 19/11/2009

(54) CÉLULA ISOLADA, POPULAÇÃO ISOLADA DE CÉLULAS, MATRIZ OU ESTRUTURA SINTÉTICA PERMANENTE OU DECELULARIZADA DEGRADÁVEL, E , MÉTODO PARA TRATAR UM INDIVÍDUO

(71) CELULARITY INC. (US)

---

**(21) PI 1011885-3 A2**

Código 9.2 - Indeferimento

(22) 17/06/2010

(54) MÉTODOS PARA A CODIFICAÇÃO E DECODIFICAÇÃO DE UM SINAL DE IMAGENS, DISPOSITIVOS DE CODIFICAÇÃO E DECODIFICAÇÃO, SINAL E PROGRAMAS DE COMPUTADOR CORRESPONDENTES.

(71) France Telecom (FR)

---

**(21) PI 1104465-9 A2**

Código 9.2 - Indeferimento

(22) 01/09/2011

(54) APERFEIÇOAMENTOS INTRODUZIDOS EM SISTEMA DE MEDIÇÃO DE ALTURA PARA ALERTA DE PASSAGEM DE VEÍCULOS PESADOS SOB VIADUTOS OU ASSEMELHADOS

(71) LEANDRO PIOVESAN BATISTA (BR/SP)

---

(21) PI 1105238-4 A8

Código 9.2 - Indeferimento

(22) 08/07/2011

(54) ESTRUTURA DE SUPORTE DE ESTACAO BASE INTEGRADA E  
ESTACAO BASE

(71) HUAWEI TECHNOLOGIES CO., LTD (CN)

---

(21) PI 1106862-0 A2

Código 9.2 - Indeferimento

(22) 14/07/2011

(54) POSICIONADOR RADIOGRÁFICO MULTIFUNCIONAL PARA  
PESQUISAS LABORATORIAIS EM ODONTOLOGIA

(71) UNIVERSIDADE FEDERAL DE JUIZ DE FORA (BR/MG)

**Código 9.2.4 - Manutenção do Indeferimento**

Mantido o indeferimento uma vez que não foi apresentado recurso dentro do prazo legal.

---

<b>(21) BR 10 2012 020329-4 A2</b>	Código 9.2.4 - Manutenção do Indeferimento (22) 14/08/2012 (54) SISTEMA MÓVEL AUTOMATIZADO DE ÁUDIO E LEGENDA (71) STENO MOBI COMUNICAÇÃO DE ACESSIBILIDADE LTDA. (BR/SP) MANTIDO O INDEFERIMENTO UMA VEZ QUE NÃO FOI APRESENTADO RECURSO DENTRO DO PRAZO LEGAL
<b>(21) BR 10 2013 002388-4 A8</b>	Código 9.2.4 - Manutenção do Indeferimento (22) 31/01/2013 (54) PROCESSO DE FUNDIÇÃO POR CERA PERDIDA DO CARBONO PIROLÍTICO, OBTIDO PELO PROCESSO DE DEPOSIÇÃO QUÍMICA DE VAPOR (71) Universidade Federal de Ouro Preto (BR/MG) MANTIDO O INDEFERIMENTO UMA VEZ QUE NÃO FOI APRESENTADO RECURSO DENTRO DO PRAZO LEGAL
<b>(21) BR 10 2013 007843-3 A2</b>	Código 9.2.4 - Manutenção do Indeferimento (22) 01/04/2013 (54) TONER PARA FORMAÇÃO DE IMAGEM, MÉTODO DE FORMAÇÃO DE IMAGEM E APARELHO DE FORMAÇÃO DE IMAGEM (71) RICOH COMPANY, LTD. (JP) MANTIDO O INDEFERIMENTO UMA VEZ QUE NÃO FOI APRESENTADO RECURSO DENTRO DO PRAZO LEGAL
<b>(21) BR 10 2013 008945-1 A2</b>	Código 9.2.4 - Manutenção do Indeferimento (22) 12/04/2013 (54) SISTEMA INTEGRADO DE PRÁTICAS ESPORTIVAS PRATICAR (71) ARAUJO HOLDING ADMINISTRADORA DE BENS LTDA (BR/PR) MANTIDO O INDEFERIMENTO UMA VEZ QUE NÃO FOI APRESENTADO RECURSO DENTRO DO PRAZO LEGAL
<b>(21) BR 10 2013 016081-4 A2</b>	Código 9.2.4 - Manutenção do Indeferimento (22) 24/06/2013 (54) CONECTOR ELÉTRICO COM DUPLO MORDENTE AUTOAJUSTÁVEL (71) VANDER MARCELO BRITZKI (BR/SP) ; LUIS GUSTAVO PANEGASSI BRITZKI (BR/SP) ; MARCELO PANEGASSI BRITZKI (BR/SP) MANTIDO O INDEFERIMENTO UMA VEZ QUE NÃO FOI APRESENTADO RECURSO DENTRO DO PRAZO LEGAL

---

<b>(21) BR 10 2013 028579-0 A2</b>	Código 9.2.4 - Manutenção do Indeferimento (22) 06/11/2013 (54) TECIDO FRIO E SEU PROCESSO DE OBTENÇÃO (71) FIBRASCA QUIMICA E TEXTIL LTDA (BR/SC) MANTIDO O INDEFERIMENTO UMA VEZ QUE NÃO FOI APRESENTADO RECURSO DENTRO DO PRAZO LEGAL
<hr/>	
<b>(21) BR 10 2013 030781-5 A2</b>	Código 9.2.4 - Manutenção do Indeferimento (22) 29/11/2013 (54) CAIXA DE TETO COM SISTEMA DE INTRODUÇÃO, VEDAÇÃO E TRAVAMENTO DE CONDUÍTES (71) NANOPLASTIC TECNOLOGIA EM POLIMEROS LTDA (BR/SP) MANTIDO O INDEFERIMENTO UMA VEZ QUE NÃO FOI APRESENTADO RECURSO DENTRO DO PRAZO LEGAL
<hr/>	
<b>(21) BR 10 2014 008293-0 A2</b>	Código 9.2.4 - Manutenção do Indeferimento (22) 07/04/2014 (54) PROCESSO E EQUIPAMENTOS PARA FABRICAÇÃO DE FIBRAS DE COMPÓSITOS TERMOPLÁSTICOS RECICLADOS OU NÃO. (71) MAURÍCIO JACKSON LAGE DE SOUSA (BR/CE) MANTIDO O INDEFERIMENTO UMA VEZ QUE NÃO FOI APRESENTADO RECURSO DENTRO DO PRAZO LEGAL
<hr/>	
<b>(21) BR 10 2014 019706-0 A2</b>	Código 9.2.4 - Manutenção do Indeferimento (22) 31/07/2014 (54) PROCESSO PARA OBTENÇÃO DOS PRODUTOS: FARINHAS DE PESCADO E TEMPEROS EM PÓ DE PESCADO (71) UNIVERSIDADE FEDERAL DO PARÁ (BR/PA) ; ASSOCIAÇÃO CULTURAL E EDUCACIONAL DO PARÁ (BR/PA) MANTIDO O INDEFERIMENTO UMA VEZ QUE NÃO FOI APRESENTADO RECURSO DENTRO DO PRAZO LEGAL.MANTIDO O INDEFERIMENTO UMA VEZ QUE NÃO FOI APRESENTADO RECURSO DENTRO DO PRAZO LEGAL.
<hr/>	
<b>(21) BR 10 2014 021573-5 A2</b>	Código 9.2.4 - Manutenção do Indeferimento (22) 29/08/2014 (54) VÁLVULA DE BLOQUEIO DE GÁS (71) JOHNSON ELECTRIC INTERNATIONAL AG (CH) MANTIDO O INDEFERIMENTO UMA VEZ QUE NÃO FOI APRESENTADO RECURSO DENTRO DO PRAZO LEGAL
<hr/>	
<b>(21) BR 10 2014 029207-1 A2</b>	Código 9.2.4 - Manutenção do Indeferimento (22) 24/11/2014

---

	(54) PROCESSO PARA CONFORMAÇÃO A FRIO DE CONECTORES DE CABOS ELÉTRICOS E CONECTORES DE CABOS ELÉTRICOS (71) Indel Bauru Industria Metalurgica Ltda. (BR/SP) MANTIDO O INDEFERIMENTO UMA VEZ QUE NÃO FOI APRESENTADO RECURSO DENTRO DO PRAZO LEGAL
<b>(21) BR 10 2015 021250-0 A2</b>	Código 9.2.4 - Manutenção do Indeferimento (22) 01/09/2015 (54) ÓLEO DE PINHÃO MANSO (JARTROPHA CURCAS L.) COMO COLETOR ANIÔNICO NA FLOTAÇÃO DE MINERAIS (71) UNIVERSIDADE FEDERAL DE GOIÁS (BR/GO) MANTIDO O INDEFERIMENTO UMA VEZ QUE NÃO FOI APRESENTADO RECURSO DENTRO DO PRAZO LEGAL
<b>(21) BR 10 2021 002999-4 A2</b>	Código 9.2.4 - Manutenção do Indeferimento (22) 18/02/2021 (54) TERMINAL COMPACTO DE SAQUE DE DINHEIRO COM COMUNICAÇÃO POR APROXIMAÇÃO, QR CODE E CHIP DE DADOS (71) LEANDRO MATEUS FIUZA ALVES (BR/SP) MANTIDO O INDEFERIMENTO UMA VEZ QUE NÃO FOI APRESENTADO RECURSO DENTRO DO PRAZO LEGAL
<b>(21) BR 11 2012 030161-6 A2</b>	Código 9.2.4 - Manutenção do Indeferimento (22) 26/05/2011 (54) APARELHO DE ALTOFALANTE COM ABERTURA DE SAÍDA DE SOM DO TIPO FUNIL CIRCUNFERENCIAL (71) Frank Held (DE) MANTIDO O INDEFERIMENTO UMA VEZ QUE NÃO FOI APRESENTADO RECURSO DENTRO DO PRAZO LEGAL
<b>(21) BR 11 2013 000788-5 A2</b>	Código 9.2.4 - Manutenção do Indeferimento (22) 12/07/2011 (54) FORMAS CRISTALINAS DE N-[2-[[[(2,3-DIFLÚOR FENIL) METIL] TIO]-6-[[[(1R,2S)-2,3-DI-HIDROXI-1-METIL PROPIL] OXI]-4-PIRIMIDIL]-1-AZETIDINO SULFONAMIDA (71) ASTRAZENECA AB (SE) MANTIDO O INDEFERIMENTO UMA VEZ QUE NÃO FOI APRESENTADO RECURSO DENTRO DO PRAZO LEGAL
<b>(21) BR 11 2014 003330-7 A2</b>	Código 9.2.4 - Manutenção do Indeferimento (22) 10/08/2012 (54) SISTEMAS E/OU MÉTODOS PARA IMPLANTAR UM PROGRAMA DE MÉRITO DE ECONOMIA DE CONSUMIDOR

---

(71) E2INTERACTIVE, INC. D/B/A E2INTERACTIVE, INC. (US)  
MANTIDO O INDEFERIMENTO UMA VEZ QUE NÃO FOI APRESENTADO  
RECURSO DENTRO DO PRAZO LEGAL

---

**(21) BR 11 2014 007965-0 A2** Código 9.2.4 - Manutenção do Indeferimento  
(22) 28/03/2014  
(54) SISTEMA DE GESTÃO GLOBAL PARA GERIR ATIVOS DE ÓLEO E GÁS,  
MÉTODO DA REFERIDA GESTÃO E MEIO LEGÍVEL POR COMPUTADOR  
NÃO TANGÍVEL OU NÃO TRANSITÓRIO  
(71) SICPA HOLDING SA (CH)  
MANTIDO O INDEFERIMENTO UMA VEZ QUE NÃO FOI APRESENTADO  
RECURSO DENTRO DO PRAZO LEGAL

---

**(21) BR 11 2014 007998-6 A2** Código 9.2.4 - Manutenção do Indeferimento  
(22) 05/10/2012  
(54) IDENTIFICAÇÃO DE NÍVEL DE COMPARTILHAMENTO  
(71) MICROSOFT TECHNOLOGY LICENSING, LLC (US)  
MANTIDO O INDEFERIMENTO UMA VEZ QUE NÃO FOI APRESENTADO  
RECURSO DENTRO DO PRAZO LEGAL

---

**(21) BR 11 2014 010879-0 A2** Código 9.2.4 - Manutenção do Indeferimento  
(22) 20/01/2013  
(54) MÉTODOS E COMPOSIÇÕES PARA CARACTERIZAR OBJETIVAMENTE  
IMAGENS MÉDICAS  
(71) ANANTH ANNAPRAGADA (US) ; ZBIGNIEW STAROSOLSKI (US)  
MANTIDO O INDEFERIMENTO UMA VEZ QUE NÃO FOI APRESENTADO  
RECURSO DENTRO DO PRAZO LEGAL

---

**(21) BR 11 2014 012387-0 A2** Código 9.2.4 - Manutenção do Indeferimento  
(22) 14/11/2012  
(54) LAÇO TRAVADO EM FASE ANALÓGICO COM AQUISIÇÃO  
APRIMORADA  
(71) TELEFONAKTIEBOLAGET L M ERICSSON (publ) (SE)  
MANTIDO O INDEFERIMENTO UMA VEZ QUE NÃO FOI APRESENTADO  
RECURSO DENTRO DO PRAZO LEGAL

---

**(21) BR 11 2014 013980-6 A8** Código 9.2.4 - Manutenção do Indeferimento  
(22) 10/12/2012  
(54) GERAÇÃO DE IMPRESSÃO FACIAL PARA RECONHECIMENTO DE  
IMAGEM  
(71) VIEWDLE, INC. (US)  
MANTIDO O INDEFERIMENTO UMA VEZ QUE NÃO FOI APRESENTADO  
RECURSO DENTRO DO PRAZO LEGAL

---

<b>(21) BR 11 2014 014245-9 A8</b>	<p>Código 9.2.4 - Manutenção do Indeferimento                  (22) 05/12/2012                  (54) BLINDAGEM DE CAMPO MAGNÉTICO PARA CAMPOS ELETROMAGNÉTICOS E VEÍCULO DOTADO DE UMA BLINDAGEM DE CAMPO MAGNÉTICO INTEGRADO                  (71) THYSSENKRUPP ELECTRICAL STEEL GMBH (DE) ; THYSSENKRUPP STEEL EUROPE (DE)                  MANTIDO O INDEFERIMENTO UMA VEZ QUE NÃO FOI APRESENTADO RECURSO DENTRO DO PRAZO LEGAL</p>
------------------------------------	---

---

<b>(21) BR 11 2014 018135-7 A8</b>	<p>Código 9.2.4 - Manutenção do Indeferimento                  (22) 15/03/2013                  (54) PRODUTO FARMACÊUTICO E USO DO PRODUTO FARMACÊUTICO                  (71) F. HOFFMANN-LA ROCHE AG (CH)                  MANTIDO O INDEFERIMENTO UMA VEZ QUE NÃO FOI APRESENTADO RECURSO DENTRO DO PRAZO LEGAL</p>
------------------------------------	---

---

<b>(21) BR 11 2014 018656-1 A8</b>	<p>Código 9.2.4 - Manutenção do Indeferimento                  (22) 18/01/2013                  (54) CIRCUITO DE CONVERSÃO DE ENERGIA                  (71) EATON INTELLIGENT POWER LIMITED (IE)                  MANTIDO O INDEFERIMENTO UMA VEZ QUE NÃO FOI APRESENTADO RECURSO DENTRO DO PRAZO LEGAL</p>
------------------------------------	---

---

<b>(21) BR 11 2014 019726-1 A8</b>	<p>Código 9.2.4 - Manutenção do Indeferimento                  (22) 08/02/2013                  (54) ACESSÓRIO AUXILIAR PARA A RESPIRAÇÃO PARA NADADOR, DISPOSITIVO, ÓCULOS E MÁSCARA DE NATAÇÃO, JUNTA DE ÓCULOS                  (71) EPTEO (FR)                  MANTIDO O INDEFERIMENTO UMA VEZ QUE NÃO FOI APRESENTADO RECURSO DENTRO DO PRAZO LEGAL</p>
------------------------------------	---

---

<b>(21) BR 11 2014 019846-2 A8</b>	<p>Código 9.2.4 - Manutenção do Indeferimento                  (22) 12/02/2013                  (54) MÉTODO PARA PROCESSAR MENSAGENS DE CORREIO ELETRÔNICO, DISPOSITIVO DE ARMAZENAMENTO EM COMPUTADOR E DISPOSITIVO DE COMPUTAÇÃO                  (71) MICROSOFT TECHNOLOGY LICENSING, LLC (US)                  MANTIDO O INDEFERIMENTO UMA VEZ QUE NÃO FOI APRESENTADO RECURSO DENTRO DO PRAZO LEGAL</p>
------------------------------------	--

---

<b>(21) BR 11 2014 021280-5 A8</b>	<p>Código 9.2.4 - Manutenção do Indeferimento</p>
------------------------------------	---

---

(22) 20/02/2013

(54) FONTE DE LUZ NO ESTADO SÓLIDO TENDO UM CIRCUITO DE EXCITAÇÃO E UM ELEMENTO EMISSOR DE LUZ, USO DE UM CIRCUITO DE EXCITAÇÃO PARA EXCITAÇÃO DE UM ELEMENTO EMISSOR DE LUZ DA FONTE DE LUZ NO ESTADO SÓLIDO E MÉTODO PARA A EXCITAÇÃO DE UM ELEMENTO EMISSOR DE LUZ DE UMA FONTE DE LUZ NO ESTADO SÓLIDO, O ELEMENTO EMISSOR DE LUZ TENDO UMA POTÊNCIA MÁXIMA DE EFICIÊNCIA, UMA POTÊNCIA MÁXIMA DE FUNCIONAMENTO E UMA POTÊNCIA MÍNIMA DE OPERAÇÃO

(71) KONINKLIJKE PHILIPS N.V. (NL)

MANTIDO O INDEFERIMENTO UMA VEZ QUE NÃO FOI APRESENTADO RECURSO DENTRO DO PRAZO LEGAL

---

**(21) BR 11 2014 024010-8 A8**

Código 9.2.4 - Manutenção do Indeferimento

(22) 27/03/2013

(54) CULTURA DE LACTOBACILLUS E MÉTODO DE PRODUÇÃO RESPECTIVO

(71) KABUSHIKI KAISHA YAKULT HONSHA (JP)

MANTIDO O INDEFERIMENTO UMA VEZ QUE NÃO FOI APRESENTADO RECURSO DENTRO DO PRAZO LEGAL

---

**(21) BR 11 2014 025313-7 A8**

Código 9.2.4 - Manutenção do Indeferimento

(22) 13/02/2013

(54) PRODUTO PARA TERAPIA DE FERIDAS POR PRESSÃO NEGATIVA

(71) BSN MEDICAL, INC. (US)

MANTIDO O INDEFERIMENTO UMA VEZ QUE NÃO FOI APRESENTADO RECURSO DENTRO DO PRAZO LEGAL

---

**(21) BR 11 2014 025965-8 A2**

Código 9.2.4 - Manutenção do Indeferimento

(22) 18/04/2013

(54) SISTEMA E MÉTODO PARA VERIFICAÇÃO E AUTENTICAÇÃO DE DADOS E IDENTIDADE

(71) EBP TECNOLOGIA, DESENVOLVIMENTO DE SISTEMAS S/A. (BR/SP)

MANTIDO O INDEFERIMENTO UMA VEZ QUE NÃO FOI APRESENTADO RECURSO DENTRO DO PRAZO LEGAL

---

**(21) BR 11 2014 029151-9 A2**

Código 9.2.4 - Manutenção do Indeferimento

(22) 28/01/2013

(54) MECANISMO REDUTOR DE ENGRENAGEM, MÁQUINA DE LAVAR E MÉTODO DE LAVAGEM

(71) CHANGZHOU MACHINE MASTER CO., LTD. (CN)

MANTIDO O INDEFERIMENTO UMA VEZ QUE NÃO FOI APRESENTADO RECURSO DENTRO DO PRAZO LEGAL



---

<b>(21) BR 11 2015 012965-0 A2</b>	<p>Código 9.2.4 - Manutenção do Indeferimento                  (22) 04/12/2013                  (54) MÓDULO REUTILIZÁVEL DESMONTÁVEL, PAREDE DESMONTÁVEL E MÉTODO PARA A FABRICAÇÃO DE UMA PAREDE REPETIDAMENTE DESMONTÁVEL                  (71) FLAVIO LANESE (IT)                  MANTIDO O INDEFERIMENTO UMA VEZ QUE NÃO FOI APRESENTADO RECURSO DENTRO DO PRAZO LEGAL</p>
------------------------------------	---

---

<b>(21) BR 11 2015 017608-9 A2</b>	<p>Código 9.2.4 - Manutenção do Indeferimento                  (22) 22/01/2014                  (54) COMPOSTO DE ROTULAGEM                  (71) Fraunhofer-Gesellschaft Zur Foerderung Der Angewandten Forschung E.V. (DE) ; DEUTSCHE INSTITUTE FÜR TEXTIL- UND FASERFORSCHUNG DENKENDORF (DE)                  MANTIDO O INDEFERIMENTO UMA VEZ QUE NÃO FOI APRESENTADO RECURSO DENTRO DO PRAZO LEGAL</p>
------------------------------------	--

---

<b>(21) BR 11 2015 019537-7 A2</b>	<p>Código 9.2.4 - Manutenção do Indeferimento                  (22) 12/02/2014                  (54) MÉTODO PARA PRODUÇÃO DE COURO, COURO, USO DE UM ÁCIDO METANOSSULFÔNICO                  (71) BASF SE (DE)                  MANTIDO O INDEFERIMENTO UMA VEZ QUE NÃO FOI APRESENTADO RECURSO DENTRO DO PRAZO LEGAL</p>
------------------------------------	---

---

<b>(21) BR 11 2015 024991-4 A2</b>	<p>Código 9.2.4 - Manutenção do Indeferimento                  (22) 08/04/2014                  (54) COMPOSIÇÃO PLASTIFICANTE, PROCESSO DE PRODUÇÃO DE UM DIÉSTER E USOS DA COMPOSIÇÃO                  (71) PERFORMANCE POLYAMIDES, SAS (FR)                  MANTIDO O INDEFERIMENTO UMA VEZ QUE NÃO FOI APRESENTADO RECURSO DENTRO DO PRAZO LEGAL.MANTIDO O INDEFERIMENTO UMA VEZ QUE NÃO FOI APRESENTADO RECURSO DENTRO DO PRAZO LEGAL.</p>
------------------------------------	---

---

<b>(21) BR 11 2015 027233-9 A2</b>	<p>Código 9.2.4 - Manutenção do Indeferimento                  (22) 20/06/2013                  (54) REDE DE SENSOR ÓPTICO E MÉTODO QUE UTILIZA UMA REDE DE SENSOR ÓPTICO                  (71) Halliburton Energy Services, Inc. (US)                  MANTIDO O INDEFERIMENTO UMA VEZ QUE NÃO FOI APRESENTADO RECURSO DENTRO DO PRAZO LEGAL</p>
------------------------------------	---

---

<b>(21) BR 11 2015 027242-8 A2</b>	Código 9.2.4 - Manutenção do Indeferimento (22) 03/05/2013 (54) MÉTODO PARA FORNECER UMA PONTUAÇÃO DE FALHA DE COMPONENTE DE VEÍCULO, APARELHO PARA FORNECER UMA PONTUAÇÃO DE FALHA DE COMPONENTE DE VEÍCULO, E, ARTIGO DE FABRICAÇÃO PARA FORNECER UMA PONTUAÇÃO DE FALHA DE COMPONENTE DE VEÍCULO (71) CLEVER DEVICES (US) MANTIDO O INDEFERIMENTO UMA VEZ QUE NÃO FOI APRESENTADO RECURSO DENTRO DO PRAZO LEGAL
<b>(21) BR 11 2015 032763-0 A2</b>	Código 9.2.4 - Manutenção do Indeferimento (22) 03/07/2014 (54) CD33 SOLÚVEL PARA TRATAR SÍNDROMES MIELODISPLÁSICAS (MDS) (71) H. LEE MOFFITT CANCER CENTER AND RESEARCH INSTITUTE, INC. (US) MANTIDO O INDEFERIMENTO UMA VEZ QUE NÃO FOI APRESENTADO RECURSO DENTRO DO PRAZO LEGAL.MANTIDO O INDEFERIMENTO UMA VEZ QUE NÃO FOI APRESENTADO RECURSO DENTRO DO PRAZO LEGAL.
<b>(21) BR 11 2016 000050-1 A2</b>	Código 9.2.4 - Manutenção do Indeferimento (22) 02/07/2013 (54) DISPOSITIVO DE PROTEÇÃO CONTRA SOBREINTENSIDADES EM CIRCUITOS ELÉTRICOS E USOS DO DITO DISPOSITIVO EM UM ELO FUSÍVEL E EM UM FUSÍVEL LIMITADOR ASSOCIADO, ASSIM COMO EM FUSÍVEIS PARA PROTEÇÃO DE SEMICONDUTORES (71) INDELCON 2007 S.L. (ES) MANTIDO O INDEFERIMENTO UMA VEZ QUE NÃO FOI APRESENTADO RECURSO DENTRO DO PRAZO LEGAL
<b>(21) BR 11 2016 009790-4 A2</b>	Código 9.2.4 - Manutenção do Indeferimento (22) 03/11/2014 (54) MÉTODO PARA PRODUZIR FURALDEÍDOS A PARTIR DE AÇÚCARES DE ALDOSE (71) THE UNIVERSITY OF TOLEDO (US) MANTIDO O INDEFERIMENTO UMA VEZ QUE NÃO FOI APRESENTADO RECURSO DENTRO DO PRAZO LEGAL
<b>(21) BR 11 2016 012851-6 A2</b>	Código 9.2.4 - Manutenção do Indeferimento (22) 03/12/2014 (54) UMA COMPOSIÇÃO NA FORMA DE UMA LIGNINA POLIOL, UM

---

MÉTODO PARA A PRODUÇÃO DA MESMA E USO DA MESMA  
 (71) STORA ENSO OYJ (FI)  
 MANTIDO O INDEFERIMENTO UMA VEZ QUE NÃO FOI APRESENTADO  
 RECURSO DENTRO DO PRAZO LEGAL.MANTIDO O INDEFERIMENTO UMA  
 VEZ QUE NÃO FOI APRESENTADO RECURSO DENTRO DO PRAZO LEGAL.

---

**(21) BR 11 2017 004660-1 A2** Código 9.2.4 - Manutenção do Indeferimento  
 (22) 09/09/2015  
 (54) COMPOSIÇÃO SOBRENADANTE LIVRE DE CÉLULAS, E, MÉTODOS  
 PARA INTENSIFICAR O CULTIVO DE PLANTAS E PARA PREPARAR UMA  
 COMPOSIÇÃO SOBRENADANTE LIVRE DE CÉLULAS.  
 (71) CONCENTRIC AG CORPORATION (US)  
 MANTIDO O INDEFERIMENTO UMA VEZ QUE NÃO FOI APRESENTADO  
 RECURSO DENTRO DO PRAZO LEGAL.MANTIDO O INDEFERIMENTO UMA  
 VEZ QUE NÃO FOI APRESENTADO RECURSO DENTRO DO PRAZO LEGAL.

---

**(21) BR 12 2019 027782-6 A2** Código 9.2.4 - Manutenção do Indeferimento  
 (22) 11/04/2016  
 (54) HIDROPÔNICO  
 (71) EDEN GREEN HYDROPONICS INTERNATIONAL (PTY) LTD (ZA)  
 MANTIDO O INDEFERIMENTO UMA VEZ QUE NÃO FOI APRESENTADO  
 RECURSO DENTRO DO PRAZO LEGAL.MANTIDO O INDEFERIMENTO UMA  
 VEZ QUE NÃO FOI APRESENTADO RECURSO DENTRO DO PRAZO LEGAL.

---

**(21) BR 12 2019 027886-5 A2** Código 9.2.4 - Manutenção do Indeferimento  
 (22) 29/04/2016  
 (54) COMPOSIÇÃO SINTÉTICA E PLURALIDADE DE COMPOSIÇÃO  
 SINTÉTICA  
 (71) INDIGO AGRICULTURE, INC. (US)  
 MANTIDO O INDEFERIMENTO UMA VEZ QUE NÃO FOI APRESENTADO  
 RECURSO DENTRO DO PRAZO LEGAL.MANTIDO O INDEFERIMENTO UMA  
 VEZ QUE NÃO FOI APRESENTADO RECURSO DENTRO DO PRAZO LEGAL.

---

**(21) BR 12 2020 018785-9 A2** Código 9.2.4 - Manutenção do Indeferimento  
 (22) 30/01/2015  
 (54) USOS DE UM RNA SINTÉTICO, MOLÉCULA DE RNA SINTÉTICO,  
 COMPOSIÇÕES, ADESIVOS DE DISTRIBUIÇÃO DE ÁCIDO NUCLEICO,  
 MÉTODO PARA INDUZIR UMA CÉLULA A EXPRESSAR UMA PROTEÍNA DE  
 INTERESSE E COMPOSIÇÃO FARMACÉUTICA PARA USO NO  
 TRATAMENTO DE EPIDERMÓLISE BOLHOSA DISTRÓFICA  
 (71) FACTOR BIOSCIENCE INC. (US)  
 MANTIDO O INDEFERIMENTO UMA VEZ QUE NÃO FOI APRESENTADO  
 RECURSO DENTRO DO PRAZO LEGAL.MANTIDO O INDEFERIMENTO UMA

---

VEZ QUE NÃO FOI APRESENTADO RECURSO DENTRO DO PRAZO LEGAL.

---

**(21) BR 20 2015 001580-7 U2** Código 9.2.4 - Manutenção do Indeferimento  
(22) 23/01/2015  
(54) DISPOSIÇÃO INTRODUZIDA EM RECEPTÁCULO PORTÁTIL PARA ACONDICIONAMENTO DE RESTOS DE CIGARROS  
(71) GED - INOVAÇÃO, ENGENHARIA & TECNOLOGIA LTDA (BR/SP)  
MANTIDO O INDEFERIMENTO UMA VEZ QUE NÃO FOI APRESENTADO RECURSO DENTRO DO PRAZO LEGAL

---

**(21) BR 20 2015 030763-8 U2** Código 9.2.4 - Manutenção do Indeferimento  
(22) 09/12/2015  
(54) CARREGADOR PORTÁTIL DE MESA PARA DISPOSITIVOS MÓVEIS COM PAINEL PARA PUBLICIDADE  
(71) SKYMIDIA RC PUBLICIDADE E MARKETING LTDA (BR/RJ)  
MANTIDO O INDEFERIMENTO UMA VEZ QUE NÃO FOI APRESENTADO RECURSO DENTRO DO PRAZO LEGAL

---

**(21) BR 20 2016 002611-9 U2** Código 9.2.4 - Manutenção do Indeferimento  
(22) 05/02/2016  
(54) APERFEIÇOAMENTO INTRODUZIDO EM MARTELETE DE TRAÇÃO  
(71) SERGIO ROBERTO PILLON (BR/MS)  
MANTIDO O INDEFERIMENTO UMA VEZ QUE NÃO FOI APRESENTADO RECURSO DENTRO DO PRAZO LEGAL

---

**(21) BR 20 2016 005491-0 U2** Código 9.2.4 - Manutenção do Indeferimento  
(22) 11/03/2016  
(54) ROLDANA PARA EXERCÍCIOS FÍSICOS  
(71) PAULO VITOR VIDAL AGUIAR (BR/ES)  
MANTIDO O INDEFERIMENTO UMA VEZ QUE NÃO FOI APRESENTADO RECURSO DENTRO DO PRAZO LEGAL

---

**(21) BR 20 2016 011445-0 U2** Código 9.2.4 - Manutenção do Indeferimento  
(22) 19/05/2016  
(54) DISPOSIÇÃO CONSTRUTIVA APLICADA EM POLIGUINDASTE BASCULANTE  
(71) RICARDO AMARAL (BR/PR) ; PAULO ROBERTO CAMPOS ALCOVER JUNIOR (BR/PR)  
MANTIDO O INDEFERIMENTO UMA VEZ QUE NÃO FOI APRESENTADO RECURSO DENTRO DO PRAZO LEGAL

---

**(21) BR 20 2016 012199-5 U2** Código 9.2.4 - Manutenção do Indeferimento  
(22) 29/05/2016

---

(54) DISPOSIÇÃO CONSTRUTIVA APLICADA EM APOIO ERGONÔMICO PARA JOELHOS

(71) JOÃO MARIA DE OLIVEIRA DIAS (BR/PR)

MANTIDO O INDEFERIMENTO UMA VEZ QUE NÃO FOI APRESENTADO RECURSO DENTRO DO PRAZO LEGAL

---

**(21) BR 20 2016 014978-4 U2**

Código 9.2.4 - Manutenção do Indeferimento

(22) 24/06/2016

(54) DISPOSIÇÃO APLICADA EM CAPA PROTETORA DESCARTÁVEL PARA BANCOS DE AUTOMÓVEIS E SIMILARES

(71) JOÃO HENRIQUE DE CASTRO LANZILOTI (BR/SP)

MANTIDO O INDEFERIMENTO UMA VEZ QUE NÃO FOI APRESENTADO RECURSO DENTRO DO PRAZO LEGAL

---

**(21) BR 20 2016 017164-0 U2**

Código 9.2.4 - Manutenção do Indeferimento

(22) 25/07/2016

(54) VEÍCULO AQUÁTICO MOVIDO POR PROPULSÃO MANUAL POR MEIO DE PEDAIS

(71) AURIVANDO DE FREITAS SILVA (BR/SP)

MANTIDO O INDEFERIMENTO UMA VEZ QUE NÃO FOI APRESENTADO RECURSO DENTRO DO PRAZO LEGAL

---

**(21) BR 20 2016 018332-0 U2**

Código 9.2.4 - Manutenção do Indeferimento

(22) 09/08/2016

(54) TAMPA DE LIGAÇÃO ENTRE FIOS ORTODÔNTICOS E BRÁQUETES

(71) GUSTAVO DE SOUZA CARVALHO (BR/MG)

MANTIDO O INDEFERIMENTO UMA VEZ QUE NÃO FOI APRESENTADO RECURSO DENTRO DO PRAZO LEGAL

---

**(21) BR 20 2016 019895-5 U2**

Código 9.2.4 - Manutenção do Indeferimento

(22) 26/08/2016

(54) GRUPO GERADOR A BIOGÁS COM PARTIDA AUTOMÁTICA

(71) ODAIR LUIZ ORTH - ME (BR/SC)

MANTIDO O INDEFERIMENTO UMA VEZ QUE NÃO FOI APRESENTADO RECURSO DENTRO DO PRAZO LEGAL

---

**(21) BR 20 2016 021703-8 U2**

Código 9.2.4 - Manutenção do Indeferimento

(22) 21/09/2016

(54) DISPOSIÇÃO INTRODUZIDA EM PROTRATOR MANDIBULAR

(71) WANDERSON MARCIO ITABORAHY (BR/MG)

MANTIDO O INDEFERIMENTO UMA VEZ QUE NÃO FOI APRESENTADO RECURSO DENTRO DO PRAZO LEGAL

---

<b>(21) BR 20 2016 022943-5 U2</b>	Código 9.2.4 - Manutenção do Indeferimento (22) 03/10/2016 (54) LACRE DE SEGURANÇA EM POLICARBONATO (71) AFP LACRES EIRELI - EPP. (BR/SP) MANTIDO O INDEFERIMENTO UMA VEZ QUE NÃO FOI APRESENTADO RECURSO DENTRO DO PRAZO LEGAL
<b>(21) BR 20 2016 029568-3 U2</b>	Código 9.2.4 - Manutenção do Indeferimento (22) 15/12/2016 (54) PRODUTO E MÉTODO PARA CONTROLE DE PRAGAS POR INGESTÃO (71) DILSO JOSÉ COLPO (BR/PR) MANTIDO O INDEFERIMENTO UMA VEZ QUE NÃO FOI APRESENTADO RECURSO DENTRO DO PRAZO LEGAL
<b>(21) BR 20 2016 029642-6 U2</b>	Código 9.2.4 - Manutenção do Indeferimento (22) 16/12/2016 (54) PORTA DE VIDRO (71) MARCIA CRISTINA SIMIONATTO (BR/PR) MANTIDO O INDEFERIMENTO UMA VEZ QUE NÃO FOI APRESENTADO RECURSO DENTRO DO PRAZO LEGAL
<b>(21) PI 0616952-0 A2</b>	Código 9.2.4 - Manutenção do Indeferimento (22) 28/09/2006 (54) MÉTODOS PARA SELEÇÃO ENTRE UM NÚMERO PREDETERMINADO DE MÉTODOS DE EXECUÇÃO PARA UM PROGRAMA APLICATIVO (71) CITRIX SYSTEMS, INC. (US) MANTIDO O INDEFERIMENTO UMA VEZ QUE NÃO FOI APRESENTADO RECURSO DENTRO DO PRAZO LEGAL
<b>(21) PI 0802637-8 A2</b>	Código 9.2.4 - Manutenção do Indeferimento (22) 01/08/2008 (54) PROCESSO PARA PROPORCIONAR UM MATERIAL CELULÓSICO COM PROPRIEDADES APERFEIÇADAS DE RESISTÊNCIA E RIGIDEZ ATRAVÉS DA UTILIZAÇÃO DE POLISSACARÍDEOS EXSUDADOS DE CULTURA DE CÉLULAS (PECC) (71) SUZANO S.A. (BR/BA) MANTIDO O INDEFERIMENTO UMA VEZ QUE NÃO FOI APRESENTADO RECURSO DENTRO DO PRAZO LEGAL
<b>(21) PI 1004385-3 A2</b>	Código 9.2.4 - Manutenção do Indeferimento (22) 18/10/2010 (54) COMUNICAÇÃO TÁCTIL PARA TODO PÚBLICO: SISTEMA BRAILLE USANDO VERNIZ RELEVO ACRÍLICO DE SECAGEM ULTRAVIOLETA (UV),

---

IMPRESSO JUNTO COM TEXTO E IMAGENS EM TINTA; AUSÊNCIA DE MICRO-FUROS DENOMINADA: I-Br/Vza-UVxmf

(71) Universidade Tecnológica Federal do Paraná - UTFPR (BR/PR)

MANTIDO O INDEFERIMENTO UMA VEZ QUE NÃO FOI APRESENTADO

RECURSO DENTRO DO PRAZO LEGAL

---

**(21) PI 1104193-5 A8**

Código 9.2.4 - Manutenção do Indeferimento

(22) 31/08/2011

(54) DISPOSITIVO DE SEGURANÇA

(71) PACE PLC (US)

MANTIDO O INDEFERIMENTO UMA VEZ QUE NÃO FOI APRESENTADO

RECURSO DENTRO DO PRAZO LEGAL

---

**(21) PI 1104936-7 A8**

Código 9.2.4 - Manutenção do Indeferimento

(22) 29/07/2011

(54) MECANISMO PARA TCP EM REDES SEM FIO COM ALTAS TAXAS DE PERDAS

(71) ASSOCIAÇÃO PARANAENSE DE CULTURA (BR/PR)

MANTIDO O INDEFERIMENTO UMA VEZ QUE NÃO FOI APRESENTADO

RECURSO DENTRO DO PRAZO LEGAL

**Código Arquivamento****Código 11.1 - Arquivamento - Art. 33 da LPI**

Arquivado o pedido por falta de pagamento do requerimento do pedido de exame no prazo previsto no Art. 33 da Lei nº 9.279/96. Desta data corre o prazo de 60 (sessenta) dias para o depositante requerer o desarquivamento, através do pagamento da retribuição específica de desarquivamento (GRU com código de serviço 209) e do pagamento do pedido de exame (GRU com código de serviço 203, 204, 205, 284 ou 285, de acordo com a natureza específica do pedido), sob pena de arquivamento definitivo de acordo com o Parágrafo único do Art. 33 da Lei nº 9.279/96

---

<b>(21) BR 10 2018 014283-6 A2</b>	Código 11.1 - Arquivamento - Art. 33 da LPI (22) 12/07/2018 (71) UNIVERSIDADE FEDERAL DE PERNAMBUCO (BR/PE)
<b>(21) BR 10 2018 015042-1 A2</b>	Código 11.1 - Arquivamento - Art. 33 da LPI (22) 23/07/2018 (71) UNIVERSIDADE FEDERAL DE PERNAMBUCO (BR/PE)
<b>(21) BR 10 2018 015354-4 A2</b>	Código 11.1 - Arquivamento - Art. 33 da LPI (22) 26/07/2018 (71) UNIVERSIDADE FEDERAL DE PERNAMBUCO (BR/PE) ; FCA FIAT CHRYSLER AUTOMOVEIS BRASIL LTDA (BR/MG)
<b>(21) BR 10 2018 067532-0 A2</b>	Código 11.1 - Arquivamento - Art. 33 da LPI (22) 03/09/2018 (71) MOOBIE SOLUÇÕES EM MOBILIDADE LTDA. (BR/SP)
<b>(21) BR 10 2018 067661-0 A2</b>	Código 11.1 - Arquivamento - Art. 33 da LPI (22) 03/09/2018 (71) PAULO GONÇALVES DA ROSA (BR/SC) ; PAULO FERNANDO ZANELATO BIANCHINI (BR/SC)
<b>(21) BR 10 2018 067687-3 A2</b>	Código 11.1 - Arquivamento - Art. 33 da LPI (22) 03/09/2018 (71) LEANDRO PIOVESAN BATISTA (BR/SP) ; ERLI YOSHIE TANAKA (BR/SP) ; AMAURI SOUZA LIMA (BR/SP)
<b>(21) BR 10 2018 067827-2 A2</b>	Código 11.1 - Arquivamento - Art. 33 da LPI (22) 04/09/2018



---

	(71) FUNDAÇÃO UNIVERSIDADE DE BRASILIA (BR/DF)
--	--

---

<b>(21) BR 10 2018 067884-1 A2</b>	Código 11.1 - Arquivamento - Art. 33 da LPI (22) 05/09/2018 (71) DORMAKABA DEUTSCHLAND GMBH (DE)
------------------------------------	--

---

<b>(21) BR 10 2018 067975-9 A2</b>	Código 11.1 - Arquivamento - Art. 33 da LPI (22) 05/09/2018 (71) CENTRO DE PESQUISAS AVANÇADAS WERNHER VON BRAUN (BR/SP)
------------------------------------	--

---

<b>(21) BR 10 2018 068058-7 A2</b>	Código 11.1 - Arquivamento - Art. 33 da LPI (22) 06/09/2018 (71) INDÚSTRIA E COMÉRCIO DE CHOPEIRAS RIBEIRÃO PRETO LTDA (BR/SP)
------------------------------------	--

---

<b>(21) BR 11 2014 011242-8 A2</b>	Código 11.1 - Arquivamento - Art. 33 da LPI (22) 06/11/2012 (71) ALLERGAN, INC. (US)
------------------------------------	--

---

<b>(21) BR 11 2020 003093-7 A2</b>	Código 11.1 - Arquivamento - Art. 33 da LPI (22) 07/09/2018 (71) TORAY INDUSTRIES, INC. (JP) ; NATIONAL UNIVERSITY CORPORATION SHIGA UNIVERSITY OF MEDICAL SCIENCE (JP)
------------------------------------	---

---

<b>(21) BR 11 2020 004212-9 A2</b>	Código 11.1 - Arquivamento - Art. 33 da LPI (22) 04/09/2018 (71) ABBVIE INC. (US)
------------------------------------	---

---

<b>(21) BR 11 2020 004225-0 A2</b>	Código 11.1 - Arquivamento - Art. 33 da LPI (22) 04/09/2018 (71) ABBVIE INC. (US)
------------------------------------	---

---

<b>(21) BR 11 2020 004321-4 A2</b>	Código 11.1 - Arquivamento - Art. 33 da LPI (22) 05/09/2018 (71) ADAGIO MEDICAL, INC. (US)
------------------------------------	--

---

<b>(21) BR 11 2020 004368-0 A2</b>	Código 11.1 - Arquivamento - Art. 33 da LPI (22) 05/09/2018 (71) BASF SE (DE)
------------------------------------	---

---

<b>(21) BR 11 2020 004598-5 A2</b>	Código 11.1 - Arquivamento - Art. 33 da LPI
------------------------------------	---

---

	(22) 07/09/2018 (71) RENMATIX, INC. (US)
<b>(21) BR 11 2020 004618-3 A2</b>	Código 11.1 - Arquivamento - Art. 33 da LPI (22) 04/09/2018 (71) FILL GESELLSCHAFT M.B.H. (AT)
<b>(21) BR 11 2020 004647-7 A2</b>	Código 11.1 - Arquivamento - Art. 33 da LPI (22) 05/09/2018 (71) GEORGIA-PACIFIC BLEACHED BOARD LLC (US)
<b>(21) BR 11 2020 004685-0 A2</b>	Código 11.1 - Arquivamento - Art. 33 da LPI (22) 07/09/2018 (71) INDIAN INSTITUTE OF TECHNOLOGY, DELHI (IN) ; SECRETARY, DEPARTMENT OF BIOTECHNOLOGY (IN)
<b>(21) BR 11 2020 004798-8 A2</b>	Código 11.1 - Arquivamento - Art. 33 da LPI (22) 06/09/2018 (71) EASTMAN CHEMICAL COMPANY (US)
<b>(21) BR 11 2020 004821-6 A2</b>	Código 11.1 - Arquivamento - Art. 33 da LPI (22) 07/09/2018 (71) WOBLEN PROPERTIES GMBH (DE)
<b>(21) BR 11 2020 004824-0 A2</b>	Código 11.1 - Arquivamento - Art. 33 da LPI (22) 07/09/2018 (71) JTEKT EUROPE (FR)
<b>(21) BR 11 2020 004886-0 A2</b>	Código 11.1 - Arquivamento - Art. 33 da LPI (22) 07/09/2018 (71) JTEKT EUROPE (FR)
<b>(21) BR 11 2020 004966-2 A2</b>	Código 11.1 - Arquivamento - Art. 33 da LPI (22) 03/09/2018 (71) SCHLUMBERGER TECHNOLOGY B.V. (NL)
<b>(21) BR 11 2020 005090-3 A2</b>	Código 11.1 - Arquivamento - Art. 33 da LPI (22) 07/09/2018 (71) DYNAENERGETICS EUROPE GMBH (DE)
<b>(21) BR 11 2020 005466-6 A2</b>	Código 11.1 - Arquivamento - Art. 33 da LPI (22) 04/09/2018

---

(71) HUAWEI TECHNOLOGIES CO., LTD. (CN)

---

**(21) BR 12 2020 019799-4 A2**

Código 11.1 - Arquivamento - Art. 33 da LPI

(22) 24/08/2018

(62) BR 11 2020 003591-2 24/08/2018

(71) STOKE THERAPEUTICS, INC. (US)

**Código 11.1.1 - Arquivamento definitivo - Art. 33 da LPI**

Arquivado definitivamente o pedido uma vez que não foi requerido o desarquivamento.

---

<b>(21) BR 11 2012 004667-5 A2</b>	Código 11.1.1 - Arquivamento definitivo - Art. 33 da LPI (22) 01/09/2010 (71) L'OREAL (FR)
------------------------------------	--

---

<b>(21) BR 20 2018 002787-0 U2</b>	Código 11.1.1 - Arquivamento definitivo - Art. 33 da LPI (22) 09/02/2018 (71) VITOR MACIEL DA SILVA (BR/RJ) Conforme notificado na publicação do despacho 11.1 na RPI 2647 de 28/09/2021, o pedido de exame já apresentado foi intempestivo. O pagamento da solicitação de desarquivamento, de acordo com o parágrafo único do art. 33 da LPI, possuía prazo para ser requerida até 29/11/2021. Não consta até o momento nenhum pedido de desarquivamento para o pedido. Dessa forma considera-se o pedido de desarquivamento inexistente, sendo que o cumprimento da exigência estipulada no caput da publicação do despacho 11.1 na RPI não foi atendida. Observa-se que não constam esclarecimentos ou pedidos de devolução de prazo apresentados até o momento.
------------------------------------	--

**Código 11.2 - Arquivamento - Art. 36 §1º da LPI**

Arquivado definitivamente o pedido de patente, uma vez que não foi respondida a exigência formulada.

---

<b>(21) BR 10 2013 007847-6 A2</b>	Código 11.2 - Arquivamento - Art. 36 §1º da LPI (22) 01/04/2013 (71) TRAUMEC TECNOLOGIA E IMPLANTES ORTOPÉDICOS IMPORTAÇÃO E EXPORTAÇÃO LTDA EPP. (BR/SP)
<b>(21) BR 10 2013 032051-0 A2</b>	Código 11.2 - Arquivamento - Art. 36 §1º da LPI (22) 12/12/2013 (71) WRIGHT MEDICAL TECHNOLOGY, INC. (US)
<b>(21) BR 10 2013 033965-2 A2</b>	Código 11.2 - Arquivamento - Art. 36 §1º da LPI (22) 31/12/2013 (71) SAMSUNG ELETRÔNICA DA AMAZÔNIA LTDA. (BR/SP)
<b>(21) BR 10 2014 004335-7 A2</b>	Código 11.2 - Arquivamento - Art. 36 §1º da LPI (22) 24/02/2014 (71) LUIZ MAURO DE LIMA CAETANO VIEIRA (BR/CE)
<b>(21) BR 10 2014 011447-5 A2</b>	Código 11.2 - Arquivamento - Art. 36 §1º da LPI (22) 12/05/2014 (71) Universidade Estadual Paulista Julio de Mesquita Filho (BR/SP)
<b>(21) BR 10 2014 012252-4 A2</b>	Código 11.2 - Arquivamento - Art. 36 §1º da LPI (22) 21/05/2014 (71) UNIVERSIDADE FEDERAL DO CEARÁ (BR/CE)
<b>(21) BR 10 2014 018345-0 A2</b>	Código 11.2 - Arquivamento - Art. 36 §1º da LPI (22) 25/07/2014 (71) GRENDENE S.A (BR/CE)
<b>(21) BR 10 2014 022129-8 A2</b>	Código 11.2 - Arquivamento - Art. 36 §1º da LPI (22) 08/09/2014 (71) JEFERSON RODRIGO GATTI (BR/SC)
<b>(21) BR 10 2015 007875-7 A2</b>	Código 11.2 - Arquivamento - Art. 36 §1º da LPI (22) 08/04/2015 (71) PROJECTA ENGINEERING S.R.L (IT)

---

<b>(21) BR 10 2015 012254-3 A2</b>	Código 11.2 - Arquivamento - Art. 36 §1° da LPI (22) 27/05/2015 (71) THALES (FR)
<hr/>	
<b>(21) BR 10 2015 029513-8 A2</b>	Código 11.2 - Arquivamento - Art. 36 §1° da LPI (22) 25/11/2015 (71) INSTITUTO DE TECNOLOGIA PARA O DESENVOLVIMENTO - INSTITUTO LACTEC (BR/PR)
<hr/>	
<b>(21) BR 10 2015 031677-1 A2</b>	Código 11.2 - Arquivamento - Art. 36 §1° da LPI (22) 17/12/2015 (71) UNIVERSIDADE FEDERAL DE ITAJUBÁ - UNIFEI (BR/MG)
<hr/>	
<b>(21) BR 10 2016 018249-2 A2</b>	Código 11.2 - Arquivamento - Art. 36 §1° da LPI (22) 08/08/2016 (71) DÉSIREÉ SESSEGOLO (BR/PR)
<hr/>	
<b>(21) BR 10 2016 019616-7 A2</b>	Código 11.2 - Arquivamento - Art. 36 §1° da LPI (22) 25/08/2016 (71) PARAMOTOS INDUSTRIA, COMERCIO, IMPORTACAO E EXPORTACAO LTDA (BR/MG) ; CLAUDINEI F M CHAVASCO (BR/MG)
<hr/>	
<b>(21) BR 11 2012 018104-1 A2</b>	Código 11.2 - Arquivamento - Art. 36 §1° da LPI (22) 20/01/2011 (71) Zeland Pharma A/S (DK)
<hr/>	
<b>(21) BR 11 2012 020142-5 A2</b>	Código 11.2 - Arquivamento - Art. 36 §1° da LPI (22) 11/02/2011 (71) Northwestern University (US)
<hr/>	
<b>(21) BR 11 2012 029151-3 A2</b>	Código 11.2 - Arquivamento - Art. 36 §1° da LPI (22) 09/05/2011 (71) KONINKLIJKE PHILIPS N.V. (NL)
<hr/>	
<b>(21) BR 11 2013 004060-2 A2</b>	Código 11.2 - Arquivamento - Art. 36 §1° da LPI (22) 04/10/2010 (71) HEWLETT-PACKARD DEVELOPMENT COMPANY, LP. (US)
<hr/>	
<b>(21) BR 11 2013 010833-9 A2</b>	Código 11.2 - Arquivamento - Art. 36 §1° da LPI (22) 01/11/2011 (71) UPL LIMITED (IN)

---

<b>(21) BR 11 2013 022557-2 A2</b>	Código 11.2 - Arquivamento - Art. 36 §1° da LPI (22) 02/03/2012 (71) SHIRE HUMAN GENETIC THERAPIES, INC. (US)
<hr/>	
<b>(21) BR 11 2013 026283-4 A8</b>	Código 11.2 - Arquivamento - Art. 36 §1° da LPI (22) 13/04/2012 (71) IDORSIA PHARMACEUTICALS LTD (CH)
<hr/>	
<b>(21) BR 11 2013 027555-3 A2</b>	Código 11.2 - Arquivamento - Art. 36 §1° da LPI (22) 27/04/2012 (71) DANISCO US INC. (US) ; THE GOODYEAR TIRE & RUBER COMPANY (US)
<hr/>	
<b>(21) BR 11 2013 028077-8 A2</b>	Código 11.2 - Arquivamento - Art. 36 §1° da LPI (22) 30/04/2012 (71) TECHNISCHE UNIVERSITEIT EINDHOVEN (NL)
<hr/>	
<b>(21) BR 11 2014 021981-8 A2</b>	Código 11.2 - Arquivamento - Art. 36 §1° da LPI (22) 12/03/2013 (71) SweTree Technologies AB (SE)
<hr/>	
<b>(21) BR 11 2014 023936-3 A8</b>	Código 11.2 - Arquivamento - Art. 36 §1° da LPI (22) 27/03/2013 (71) INTERVET INTERNATIONAL B.V. (NL)
<hr/>	
<b>(21) BR 11 2014 024220-8 A2</b>	Código 11.2 - Arquivamento - Art. 36 §1° da LPI (22) 12/03/2013 (71) BASF ENZYMES LLC (US)
<hr/>	
<b>(21) BR 11 2015 004432-8 A2</b>	Código 11.2 - Arquivamento - Art. 36 §1° da LPI (22) 29/08/2013 (71) CHONG KUN DANG PHARMACEUTICAL CORP (KR) ; INJE UNIVERSITY INDUSTRY-ACADEMIC COOPERATION FOUNDATION (KR)
<hr/>	
<b>(21) BR 11 2015 019839-2 A2</b>	Código 11.2 - Arquivamento - Art. 36 §1° da LPI (22) 06/03/2014 (71) HEXCEL REINFORCEMENTS (US)
<hr/>	
<b>(21) BR 11 2015 024137-9 A2</b>	Código 11.2 - Arquivamento - Art. 36 §1° da LPI (22) 01/11/2013 (71) MIRUS LLC (US)

---

<b>(21) BR 11 2015 028709-3 A2</b>	Código 11.2 - Arquivamento - Art. 36 §1º da LPI (22) 15/05/2014 (71) 3M INNOVATIVE PROPERTIES COMPANY (US)
<b>(21) BR 11 2015 029467-7 A2</b>	Código 11.2 - Arquivamento - Art. 36 §1º da LPI (22) 21/05/2014 (71) KONINKLIJKE PHILIPS N.V. (NL)
<b>(21) BR 11 2016 006696-0 A2</b>	Código 11.2 - Arquivamento - Art. 36 §1º da LPI (22) 30/09/2014 (71) TECHPOLYMERS INDÚSTRIA E COMÉRCIO LTDA. (BR/SP)
<b>(21) BR 11 2016 007050-0 A2</b>	Código 11.2 - Arquivamento - Art. 36 §1º da LPI (22) 03/09/2014 (71) BAKER HUGHES ENERGY TECHNOLOGY UK LIMITED (GB)
<b>(21) BR 11 2016 014168-7 A2</b>	Código 11.2 - Arquivamento - Art. 36 §1º da LPI (22) 12/12/2014 (71) SIMTRONICS AS (NO)
<b>(21) BR 11 2016 016311-7 A2</b>	Código 11.2 - Arquivamento - Art. 36 §1º da LPI (22) 12/01/2015 (71) THE GILLETTE COMPANY (US)
<b>(21) BR 11 2016 016618-3 A2</b>	Código 11.2 - Arquivamento - Art. 36 §1º da LPI (22) 10/11/2014 (71) OKI ELECTRIC INDUSTRY CO., LTD. (JP)
<b>(21) BR 11 2016 018804-7 A2</b>	Código 11.2 - Arquivamento - Art. 36 §1º da LPI (22) 05/03/2015 (71) SOCIÉTÉ DES PRODUITS NESTLÉ S.A. (CH)
<b>(21) BR 11 2016 023230-5 A2</b>	Código 11.2 - Arquivamento - Art. 36 §1º da LPI (22) 10/04/2015 (71) AJINOMOTO CO., INC. (JP)
<b>(21) BR 11 2016 024856-2 A2</b>	Código 11.2 - Arquivamento - Art. 36 §1º da LPI (22) 27/04/2015 (71) BASF SE (DE)
<b>(21) BR 11 2016 025302-7 A2</b>	Código 11.2 - Arquivamento - Art. 36 §1º da LPI (22) 31/03/2015



---

	(71) TOBACCO RESEARCH AND DEVELOPMENT INSTITUTE (PROPRIETARY) LIMITED (ZA)
--	---

---

<b>(21) BR 11 2016 026769-9 A2</b>	Código 11.2 - Arquivamento - Art. 36 §1º da LPI (22) 07/05/2015 (71) KONINKLIJKE PHILIPS N.V. (NL)
------------------------------------	--

---

<b>(21) BR 11 2017 001449-1 A2</b>	Código 11.2 - Arquivamento - Art. 36 §1º da LPI (22) 12/08/2015 (71) PHILIP MORRIS PRODUCTS S.A. (CH)
------------------------------------	---

---

<b>(21) BR 11 2017 008197-0 A2</b>	Código 11.2 - Arquivamento - Art. 36 §1º da LPI (22) 15/10/2015 (71) R.P. SCHERER TECHNOLOGIES, LLC (US)
------------------------------------	--

---

<b>(21) BR 11 2017 010161-0 A2</b>	Código 11.2 - Arquivamento - Art. 36 §1º da LPI (22) 16/10/2015 (71) TEKNOLOGIAN TUTKIMUSKESKUS VTT OY (FI)
------------------------------------	---

---

<b>(21) BR 11 2017 013130-7 A2</b>	Código 11.2 - Arquivamento - Art. 36 §1º da LPI (22) 23/12/2015 (71) TOBIRA THERAPEUTICS, INC. (US)
------------------------------------	---

---

<b>(21) BR 11 2017 017645-9 A2</b>	Código 11.2 - Arquivamento - Art. 36 §1º da LPI (22) 30/03/2016 (71) NIPPON STEEL CORPORATION (JP)
------------------------------------	--

---

<b>(21) BR 11 2017 026278-9 A2</b>	Código 11.2 - Arquivamento - Art. 36 §1º da LPI (22) 07/04/2017 (71) H. LUNDBECK A/S (DK)
------------------------------------	---

---

<b>(21) BR 11 2018 011490-1 A2</b>	Código 11.2 - Arquivamento - Art. 36 §1º da LPI (22) 09/12/2016 (71) METOXS PTE. LTD (SG)
------------------------------------	---

---

<b>(21) BR 11 2018 014525-4 A2</b>	Código 11.2 - Arquivamento - Art. 36 §1º da LPI (22) 13/01/2017 (71) HANDOK INC. (KR)
------------------------------------	---

---

<b>(21) BR 11 2018 071548-4 A2</b>	Código 11.2 - Arquivamento - Art. 36 §1º da LPI (22) 19/04/2017 (71) BRISTOL-MYERS SQUIBB COMPANY (US)
------------------------------------	--

<b>(21) BR 11 2018 075109-0 A2</b>	Código 11.2 - Arquivamento - Art. 36 §1º da LPI (22) 14/06/2017 (71) AGCO INTERNATIONAL GMBH (CH)
<b>(21) BR 11 2019 000474-2 A2</b>	Código 11.2 - Arquivamento - Art. 36 §1º da LPI (22) 04/07/2017 (71) BAYER CROPSCIENCE AKTIENGESELLSCHAFT (DE)
<b>(21) BR 11 2019 000551-0 A2</b>	Código 11.2 - Arquivamento - Art. 36 §1º da LPI (22) 04/07/2017 (71) BAYER CROPSCIENCE AKTIENGESELLSCHAFT (DE)
<b>(21) BR 11 2019 001783-6 A2</b>	Código 11.2 - Arquivamento - Art. 36 §1º da LPI (22) 28/07/2017 (71) REGENERON PHARMACEUTICALS, INC. (US)
<b>(21) BR 11 2019 005829-0 A2</b>	Código 11.2 - Arquivamento - Art. 36 §1º da LPI (22) 08/09/2017 (71) VERILY LIFE SCIENCES LLC (US)
<b>(21) BR 11 2019 006073-1 A2</b>	Código 11.2 - Arquivamento - Art. 36 §1º da LPI (22) 21/09/2017 (71) ZUCAMI POULTRY EQUIPMENT, S.L.U. (ES)
<b>(21) BR 11 2019 006128-2 A2</b>	Código 11.2 - Arquivamento - Art. 36 §1º da LPI (22) 02/10/2017 (71) BULLCALL LIMITED (IE)
<b>(21) BR 11 2019 006463-0 A2</b>	Código 11.2 - Arquivamento - Art. 36 §1º da LPI (22) 11/10/2017 (71) COLUMBIA CARE LLC (US)
<b>(21) BR 11 2019 006643-8 A2</b>	Código 11.2 - Arquivamento - Art. 36 §1º da LPI (22) 03/10/2017 (71) THE CURATORS OF THE UNIVERSITY OF MISSOURI (US)
<b>(21) BR 11 2019 007325-6 A2</b>	Código 11.2 - Arquivamento - Art. 36 §1º da LPI (22) 17/10/2017 (71) LTS LOHMANN THERAPIE-SYSTEME AG (DE)
<b>(21) BR 11 2019 007609-3 A2</b>	Código 11.2 - Arquivamento - Art. 36 §1º da LPI

	(22) 12/10/2017 (71) GLAXOSMITHKLINE INTELLECTUAL PROPERTY DEVELOPMENT LIMITED (GB)
<b>(21) BR 11 2019 008104-6 A2</b>	Código 11.2 - Arquivamento - Art. 36 §1° da LPI (22) 17/10/2017 (71) MARÍA PILAR MATEO HERRERO (ES)
<b>(21) BR 11 2019 008411-8 A2</b>	Código 11.2 - Arquivamento - Art. 36 §1° da LPI (22) 26/10/2017 (71) INNOVATION TECHNOLOGIES, INC. (US)
<b>(21) BR 11 2019 008629-3 A2</b>	Código 11.2 - Arquivamento - Art. 36 §1° da LPI (22) 20/10/2017 (71) HUNTSMAN ADVANCED MATERIALS LICENSING (SWITZERLAND) GMBH (CH) ; ISOVOLTA AG (AT)
<b>(21) BR 11 2019 008739-7 A2</b>	Código 11.2 - Arquivamento - Art. 36 §1° da LPI (22) 03/11/2017 (71) IMMD SP. ZO.O (PL)
<b>(21) BR 11 2019 009129-7 A2</b>	Código 11.2 - Arquivamento - Art. 36 §1° da LPI (22) 07/11/2017 (71) BRISTOL-MYERS SQUIBB COMPANY (US)
<b>(21) BR 11 2019 009159-9 A2</b>	Código 11.2 - Arquivamento - Art. 36 §1° da LPI (22) 06/11/2017 (71) MERCK PATENT GMBH (DE)
<b>(21) BR 11 2019 009245-5 A2</b>	Código 11.2 - Arquivamento - Art. 36 §1° da LPI (22) 07/11/2017 (71) BRISTOL-MYERS SQUIBB COMPANY (US)
<b>(21) BR 11 2019 009293-5 A2</b>	Código 11.2 - Arquivamento - Art. 36 §1° da LPI (22) 07/11/2017 (71) BRISTOL-MYERS SQUIBB COMPANY (US)
<b>(21) BR 11 2019 009764-3 A2</b>	Código 11.2 - Arquivamento - Art. 36 §1° da LPI (22) 15/11/2017 (71) 8 RIVERS CAPITAL, LLC (US)
<b>(21) BR 11 2019 010219-1 A2</b>	Código 11.2 - Arquivamento - Art. 36 §1° da LPI

---

	(22) 17/11/2017 (71) ASAHI KASEI KABUSHIKI KAISHA (JP)
<b>(21) BR 11 2019 010480-1 A2</b>	Código 11.2 - Arquivamento - Art. 36 §1º da LPI (22) 11/12/2017 (71) UNITED STATES GYPSUM COMPANY (US)
<b>(21) BR 11 2019 010967-6 A2</b>	Código 11.2 - Arquivamento - Art. 36 §1º da LPI (22) 12/12/2017 (71) CERAMTEC-ETEC GMBH (DE)
<b>(21) BR 11 2019 010987-0 A2</b>	Código 11.2 - Arquivamento - Art. 36 §1º da LPI (22) 05/12/2017 (71) INDUSTRIE DE NORA S.P.A. (IT)
<b>(21) BR 11 2019 011767-9 A2</b>	Código 11.2 - Arquivamento - Art. 36 §1º da LPI (22) 08/12/2017 (71) CARBON CYCLE LIMITED (GB)
<b>(21) BR 11 2019 013339-9 A2</b>	Código 11.2 - Arquivamento - Art. 36 §1º da LPI (22) 19/12/2017 (71) ROBERT BOSCH GMBH (DE)
<b>(21) BR 11 2019 013445-0 A2</b>	Código 11.2 - Arquivamento - Art. 36 §1º da LPI (22) 24/03/2017 (71) NIPPON STEEL CORPORATION (JP)
<b>(21) BR 11 2019 013497-2 A2</b>	Código 11.2 - Arquivamento - Art. 36 §1º da LPI (22) 29/12/2017 (71) JT INTERNATIONAL S.A. (CH)
<b>(21) BR 11 2019 013822-6 A2</b>	Código 11.2 - Arquivamento - Art. 36 §1º da LPI (22) 28/12/2017 (71) ASAHI KASEI KABUSHIKI KAISHA (JP)
<b>(21) BR 11 2019 014820-5 A2</b>	Código 11.2 - Arquivamento - Art. 36 §1º da LPI (22) 20/01/2017 (71) G.H.A CO., LTD. (JP)
<b>(21) BR 11 2019 014831-0 A2</b>	Código 11.2 - Arquivamento - Art. 36 §1º da LPI (22) 18/04/2017 (71) BINDER + CO AG (AT)

---

<b>(21) BR 11 2019 015824-3 A2</b>	Código 11.2 - Arquivamento - Art. 36 §1° da LPI (22) 10/02/2017 (71) AQUASYSTEMS INTERNATIONAL N.V. (BE)
<b>(21) BR 11 2019 016813-3 A2</b>	Código 11.2 - Arquivamento - Art. 36 §1° da LPI (22) 25/10/2017 (71) GCP APPLIED TECHNOLOGIES INC. (US)
<b>(21) BR 11 2020 010896-0 A2</b>	Código 11.2 - Arquivamento - Art. 36 §1° da LPI (22) 30/11/2017 (71) DOUGLAS GERARD EHRMANN (US)
<b>(21) BR 12 2021 001238-5 A2</b>	Código 11.2 - Arquivamento - Art. 36 §1° da LPI (22) 25/10/2012 (62) BR 11 2014 009866-2 25/10/2012 (71) PROTHENA BIOSCIENCES LIMITED (IE)
<b>(21) BR 20 2016 021161-7 U2</b>	Código 11.2 - Arquivamento - Art. 36 §1° da LPI (22) 13/09/2016 (71) ACRÍLICO WORLD INDÚSTRIA E COMÉRCIO EIRELI ME (BR/SP)
<b>(21) BR 20 2016 025299-2 U2</b>	Código 11.2 - Arquivamento - Art. 36 §1° da LPI (22) 27/10/2016 (71) PANDOLFO & CARDOSO LTDA (BR/PR)
<b>(21) PI 0907906-8 A2</b>	Código 11.2 - Arquivamento - Art. 36 §1° da LPI (22) 27/02/2009 (71) MIMETICA PTY LTD (AU)
<b>(21) PI 0916370-0 A2</b>	Código 11.2 - Arquivamento - Art. 36 §1° da LPI (22) 17/07/2009 (71) Bristol-Myers Squibb Company (US) ; Domantis Limited (GB)
<b>(21) PI 1106266-5 A8</b>	Código 11.2 - Arquivamento - Art. 36 §1° da LPI (22) 12/08/2011 (71) Djalma Luiz Rodrigues (BR/SP)

**Código 11.4 - Arquivamento - Art. 38 § 2º da LPI**

Arquivado definitivamente o pedido de patente, uma vez que não foi comprovado o pagamento da retribuição de expedição da carta-patente.

---

<b>(21) BR 10 2012 019145-8 A2</b>	Código 11.4 - Arquivamento - Art. 38 § 2º da LPI (22) 31/07/2012 (71) Thales (FR)
------------------------------------	---

---

<b>(21) BR 10 2013 001952-6 A2</b>	Código 11.4 - Arquivamento - Art. 38 § 2º da LPI (22) 25/01/2013 (71) Canon Kabushiki Kaisha (JP)
------------------------------------	---

---

<b>(21) BR 10 2014 027619-0 A8</b>	Código 11.4 - Arquivamento - Art. 38 § 2º da LPI (22) 05/11/2014 (71) AGCO DO BRASIL SOLUÇÕES AGRÍCOLAS LTDA. (BR/SP)
------------------------------------	---

---

<b>(21) BR 10 2016 015185-6 A8</b>	Código 11.4 - Arquivamento - Art. 38 § 2º da LPI (22) 28/06/2016 (71) CNH INDUSTRIAL AMERICA LLC (US)
------------------------------------	---

---

<b>(21) BR 11 2012 003589-4 A2</b>	Código 11.4 - Arquivamento - Art. 38 § 2º da LPI (22) 17/08/2010 (71) Qualcomm Incorporated (US)
------------------------------------	--

---

<b>(21) BR 11 2012 028783-4 A2</b>	Código 11.4 - Arquivamento - Art. 38 § 2º da LPI (22) 23/04/2011 (71) HUAWEI TECHNOLOGIES CO., LTD. (CN)
------------------------------------	--

---

<b>(21) BR 11 2012 029021-5 A2</b>	Código 11.4 - Arquivamento - Art. 38 § 2º da LPI (22) 27/09/2011 (71) Huawei Technologies CO., LTD. (CN)
------------------------------------	--

---

<b>(21) BR 11 2013 016992-3 A2</b>	Código 11.4 - Arquivamento - Art. 38 § 2º da LPI (22) 13/12/2011 (71) THOMSON LICENSING (FR)
------------------------------------	--

---

<b>(21) BR 11 2013 020888-0 A2</b>	Código 11.4 - Arquivamento - Art. 38 § 2º da LPI (22) 15/02/2012 (71) ITREC B. V. (NL)
------------------------------------	--

---

<b>(21) BR 11 2013 028260-6 A2</b>	Código 11.4 - Arquivamento - Art. 38 § 2º da LPI
------------------------------------	--

---

	(22) 04/05/2011 (71) ESAB AB (SE)
--	--------------------------------------

---

<b>(21) BR 11 2013 029505-8 A2</b>	Código 11.4 - Arquivamento - Art. 38 § 2º da LPI (22) 15/05/2012 (71) ROMARK LABORATORIES L.C. (US)
------------------------------------	---

---

<b>(21) BR 11 2014 029655-3 A2</b>	Código 11.4 - Arquivamento - Art. 38 § 2º da LPI (22) 15/05/2013 (71) LIFECELL CORPORATION (US)
------------------------------------	---

---

<b>(21) BR 11 2014 030092-5 A2</b>	Código 11.4 - Arquivamento - Art. 38 § 2º da LPI (22) 16/07/2013 (71) NIPPON STEEL CORPORATION (JP)
------------------------------------	---

---

<b>(21) BR 11 2014 030251-0 A2</b>	Código 11.4 - Arquivamento - Art. 38 § 2º da LPI (22) 07/06/2013 (71) NIPPON STEEL CORPORATION (JP)
------------------------------------	---

---

<b>(21) BR 11 2014 030483-1 A2</b>	Código 11.4 - Arquivamento - Art. 38 § 2º da LPI (22) 07/08/2013 (71) HEXAGON METROLOGY S.P.A. (IT)
------------------------------------	---

---

<b>(21) BR 11 2014 031706-2 A8</b>	Código 11.4 - Arquivamento - Art. 38 § 2º da LPI (22) 21/06/2013 (71) MAYNE PHARMA INTERNATIONAL PTY. LTD. (AU)
------------------------------------	---

---

<b>(21) BR 11 2015 005694-6 A2</b>	Código 11.4 - Arquivamento - Art. 38 § 2º da LPI (22) 13/09/2013 (71) GLAXOSMITHKLINE INTELLECTUAL PROPERTY DEVELOPMENT LIMITED (GB)
------------------------------------	--

---

<b>(21) BR 11 2015 008442-7 A2</b>	Código 11.4 - Arquivamento - Art. 38 § 2º da LPI (22) 15/10/2013 (71) SANDVIK INTELLECTUAL PROPERTY AB (SE)
------------------------------------	---

---

<b>(21) BR 11 2015 012910-2 A2</b>	Código 11.4 - Arquivamento - Art. 38 § 2º da LPI (22) 10/12/2013 (71) BIOMAX HOLDINGS PTE LTD (SG)
------------------------------------	--

---

<b>(21) BR 11 2015 014419-5 A2</b>	Código 11.4 - Arquivamento - Art. 38 § 2º da LPI (22) 17/12/2013
------------------------------------	---

---

(71) FCA US LLC (US)

---

**(21) BR 11 2015 015478-6 A2** Código 11.4 - Arquivamento - Art. 38 § 2º da LPI  
(22) 28/07/2014  
(71) INTEL CORPORATION (US)

---

**(21) BR 11 2015 019125-8 A2** Código 11.4 - Arquivamento - Art. 38 § 2º da LPI  
(22) 11/02/2013  
(71) VOLVO TRUCK CORPORATION (SE)

---

**(21) BR 11 2015 019227-0 A2** Código 11.4 - Arquivamento - Art. 38 § 2º da LPI  
(22) 07/03/2014  
(71) XYLECO, INC. (US)

---

**(21) BR 11 2015 020319-1 A2** Código 11.4 - Arquivamento - Art. 38 § 2º da LPI  
(22) 25/02/2014  
(71) PPG INDUSTRIES OHIO, INC. (US)

---

**(21) BR 11 2015 022183-1 A2** Código 11.4 - Arquivamento - Art. 38 § 2º da LPI  
(22) 17/03/2014  
(71) TRICON PRECAST, LTD. (US)

---

**(21) BR 11 2015 029862-1 A2** Código 11.4 - Arquivamento - Art. 38 § 2º da LPI  
(22) 03/06/2014  
(71) FIRMENICH SA (CH)

---

**(21) BR 11 2016 000296-2 A2** Código 11.4 - Arquivamento - Art. 38 § 2º da LPI  
(22) 23/06/2014  
(71) TERUMO KABUSHIKI KAISHA (JP) ; TEIJIN LIMITED (JP)

---

**(21) BR 11 2016 011679-8 A2** Código 11.4 - Arquivamento - Art. 38 § 2º da LPI  
(22) 27/11/2014  
(71) OREGÉ (FR)

---

**(21) BR 11 2016 014673-5 A2** Código 11.4 - Arquivamento - Art. 38 § 2º da LPI  
(22) 18/12/2014  
(71) SOLVAY SPECIALTY POLYMERS USA, LLC (US)

---

**(21) BR 11 2016 026258-1 A2** Código 11.4 - Arquivamento - Art. 38 § 2º da LPI  
(22) 04/05/2015  
(71) KONINKLIJKE PHILIPS N.V. (NL)



<b>(21) BR 11 2016 026640-4 A2</b>	Código 11.4 - Arquivamento - Art. 38 § 2º da LPI (22) 09/04/2015 (71) SMC CORPORATION (JP)
<b>(21) BR 11 2016 030465-9 A2</b>	Código 11.4 - Arquivamento - Art. 38 § 2º da LPI (22) 30/06/2015 (71) STICHTING KATHOLIEKE UNIVERSITEIT (NL)
<b>(21) BR 11 2017 001206-5 A2</b>	Código 11.4 - Arquivamento - Art. 38 § 2º da LPI (22) 21/07/2015 (71) XYLECO, INC. (US)
<b>(21) BR 11 2017 010533-0 A2</b>	Código 11.4 - Arquivamento - Art. 38 § 2º da LPI (22) 28/08/2015 (71) DOW GLOBAL TECHNOLOGIES LLC (US)
<b>(21) BR 11 2017 014968-0 A2</b>	Código 11.4 - Arquivamento - Art. 38 § 2º da LPI (22) 14/01/2016 (71) SYNTHOS S.A. (PL)
<b>(21) BR 11 2017 020025-2 A2</b>	Código 11.4 - Arquivamento - Art. 38 § 2º da LPI (22) 19/03/2016 (71) FISCHERWERKE GMBH & CO. KG (DE)
<b>(21) BR 11 2017 023079-8 A2</b>	Código 11.4 - Arquivamento - Art. 38 § 2º da LPI (22) 01/03/2016 (71) DANFOSS A/S (DK)
<b>(21) BR 11 2019 000469-6 A2</b>	Código 11.4 - Arquivamento - Art. 38 § 2º da LPI (22) 15/07/2016 (71) THE PROCTER & GAMBLE COMPANY (US)
<b>(21) BR 11 2019 000550-1 A2</b>	Código 11.4 - Arquivamento - Art. 38 § 2º da LPI (22) 15/07/2016 (71) PUBLIC JOINT STOCK COMPANY "SIBUR HOLDING" (RU)

**Código 11.6.1 - Arquivamento da Petição – Art. 216 §2º da LPI**

Arquivada a petição, uma vez que não foi apresentada a procuração devida no prazo de 60 (sessenta) dias contados da prática do ato. Desta data corre o prazo de 60 (sessenta) dias para eventual recurso do interessado.

---

**(21) BR 11 2021 019194-1**

Código 11.6.1 - Arquivamento da Petição – Art. 216 §2º da LPI

(22) 25/03/2020

(71) MANTROSE-HAEUSER CO., INC. (US)

Arquivada a petição, uma vez que não foi apresentada a procuração devida no prazo de 60 ( sessenta) dias contados da prática do ato. Desta data corre o prazo de 60 ( sessenta ) dias para eventual recurso do interessado.

**Código 11.11 - Arquivamento - Art. 17 § 2º da LPI**

Arquivado definitivamente o pedido de patente, uma vez que foi efetuado depósito posterior nos termos do Art. 17 § 2º da Lei nº 9.279/96.

---

**(21) BR 10 2020 020948-5**

Código 11.11 - Arquivamento - Art. 17 § 2º da LPI

(22) 13/10/2020

(71) FCC - INDÚSTRIA E COMÉRCIO LTDA. (BR/BA)

Prioridade interna do BR102021020504-0

---

**(21) BR 10 2021 001639-6**

Código 11.11 - Arquivamento - Art. 17 § 2º da LPI

(22) 28/01/2021

(71) LUIZ ANTONIO RASSELLI (BR/MG)

Prioridade interna do BR102021013146-2.

**Código 11.12 - Art. 26 parágrafo único da LPI**

Arquivado o pedido, uma vez que o requerimento de divisão está em desacordo com o disposto no Art. 26 da Lei nº 9.279/96. Desta data corre o prazo de 60 (sessenta) dias para eventual recurso ao depositante.

---

**(21) BR 12 2021 023968-1 A8**

Código 11.12 - Art. 26 parágrafo único da LPI

(22) 24/10/2014

(62) BR 11 2016 008559-0 24/10/2014

(71) NICOVENTURES TRADING LIMITED (GB)

Dividido do PCT 11 2016 008559-0

### **Código 11.14 - Publicação Anulada**

Anulada a publicação de arquivamento do pedido por ter sido indevida.

---

**(21) BR 11 2015 006081-1 A2**

Código 11.14 - Publicação Anulada

(22) 09/09/2013

(71) KONINKLIJKE PHILIPS N.V. (NL)

Anulada a publicação código 11.2 na RPI nº 2593 de 15/09/2020 por ter sido indevida.

### **Código 11.20 - Manutenção do arquivamento**

Mantido o arquivamento do pedido, uma vez que não foi requerido o recurso no prazo estabelecido.

---

**(21) BR 13 2014 006493-0 E2**

Código 11.20 - Manutenção do arquivamento

(22) 19/03/2014

(71) 3M INNOVATIVE PROPERTIES COMPANY (US)

**Código Recurso****Código 12.2 - Recurso Contra o Indeferimento**

Notificação de interposição de recurso ao Presidente do INPI contra o indeferimento do pedido de patente ou do certificado de adição de invenção, objetivando o reexame da matéria. Desta data corre o prazo de 60 (sessenta) dias para apresentação de contrarrazões por qualquer interessado. O depositante poderá obter cópia do recurso através do endereço eletrônico [www.inpi.gov.br](http://www.inpi.gov.br) - No Acesso rápido – Faça uma busca - Patente. Para acessar, cadastre-se no Portal do INPI e use login e senha.

---

<b>(21) BR 10 2012 019427-9 A2</b>	Código 12.2 - Recurso Contra o Indeferimento (22) 27/06/2012 (71) UNIVERSIDADE FEDERAL DO RIO GRANDE DO NORTE (BR/RN)
------------------------------------	---

---

<b>(21) BR 10 2013 028231-6 A2</b>	Código 12.2 - Recurso Contra o Indeferimento (22) 10/10/2013 (71) UNIVERSIDADE FEDERAL DO RIO GRANDE DO NORTE (BR/RN) ; PETRÓLEO BRASILEIRO S. A. - PETROBRAS (BR/RJ) ; INSTITUTO FEDERAL DE EDUCAÇÃO, CIÊNCIA E TECNOLOGIA DO RIO GRANDE DO NORTE-IFRN (BR/RN)
------------------------------------	--

---

<b>(21) BR 10 2013 029379-2 A2</b>	Código 12.2 - Recurso Contra o Indeferimento (22) 14/11/2013 (71) SERVIÇO FLORESTAL BRASILEIRO-SFB (BR/DF)
------------------------------------	--

---

<b>(21) BR 10 2015 007695-9 A2</b>	Código 12.2 - Recurso Contra o Indeferimento (22) 07/04/2015 (71) UNIVERSIDADE FEDERAL DO RIO DE JANEIRO (BR/RJ) ; UNIVERSIDADE FEDERAL DO PARANÁ (BR/PR)
------------------------------------	--

---

<b>(21) BR 10 2017 001534-3 A2</b>	Código 12.2 - Recurso Contra o Indeferimento (22) 25/01/2017 (71) ANTONIO LUIZ MATOS MEDICI (BR/ES)
------------------------------------	---

---

<b>(21) BR 10 2020 017782-6 A2</b>	Código 12.2 - Recurso Contra o Indeferimento (22) 31/08/2020 (71) CINN CONSULTORIA E COMÉRCIO DE EQUIPAMENTOS HOSPITALARES LTDA. (BR/SP) ; JOSÉ MARIA RODRIGUEZ PEREZ (BR/SP)
------------------------------------	--

---

<b>(21) BR 11 2012 012925-2 A2</b>	Código 12.2 - Recurso Contra o Indeferimento
------------------------------------	--

---

	(22) 29/11/2010 (71) GLAXO GROUP LIMITED (GB)
<b>(21) BR 11 2012 013398-5 A2</b>	Código 12.2 - Recurso Contra o Indeferimento (22) 15/12/2009 (71) ISEU DA SILVA NUNES (BR/SP)
<b>(21) BR 11 2012 030941-2 A2</b>	Código 12.2 - Recurso Contra o Indeferimento (22) 07/06/2011 (71) TIUMBIO CO., LTD. (KR)
<b>(21) BR 11 2013 001175-0 A2</b>	Código 12.2 - Recurso Contra o Indeferimento (22) 14/07/2011 (71) ADIMAB, LLC (US)
<b>(21) BR 11 2013 017629-6 A2</b>	Código 12.2 - Recurso Contra o Indeferimento (22) 16/12/2011 (71) BIOLAMINA AB (SE)
<b>(21) BR 11 2013 033125-9 A2</b>	Código 12.2 - Recurso Contra o Indeferimento (22) 22/06/2012 (71) LIVELEAF, INC. (US)
<b>(21) BR 11 2014 001505-8 A2</b>	Código 12.2 - Recurso Contra o Indeferimento (22) 20/07/2012 (71) CHEMOCENTRYX, INC (US)
<b>(21) BR 11 2014 010709-2 A2</b>	Código 12.2 - Recurso Contra o Indeferimento (22) 10/10/2013 (71) IMERYS PIGMENTS, INC. (US)
<b>(21) BR 11 2015 006702-6 A2</b>	Código 12.2 - Recurso Contra o Indeferimento (22) 03/10/2012 (71) PHILOGEN S.P.A. (IT)
<b>(21) BR 11 2015 009256-0 A2</b>	Código 12.2 - Recurso Contra o Indeferimento (22) 09/10/2013 (71) PRC-DESOTO INTERNATIONAL, INC. (US)
<b>(21) BR 11 2015 010582-3 A2</b>	Código 12.2 - Recurso Contra o Indeferimento (22) 06/11/2013 (71) STORA ENSO OYJ (FI)



---

<b>(21) BR 11 2015 010599-8 A2</b>	Código 12.2 - Recurso Contra o Indeferimento (22) 06/11/2013 (71) STORA ENSO OYJ (FI) ; WETEND TECHNOLOGIES LTD (FI)
<hr/>	
<b>(21) BR 11 2015 010600-5 A2</b>	Código 12.2 - Recurso Contra o Indeferimento (22) 06/11/2013 (71) STORA ENSO OYJ (FI) ; WETEND TECHNOLOGIES LTD (FI)
<hr/>	
<b>(21) BR 11 2015 016677-6 A2</b>	Código 12.2 - Recurso Contra o Indeferimento (22) 10/01/2014 (71) DOW CORNING CORPORATION (US)
<hr/>	
<b>(21) BR 11 2015 017665-8 A2</b>	Código 12.2 - Recurso Contra o Indeferimento (22) 27/01/2014 (71) RICOH COMPANY, LTD. (JP)
<hr/>	
<b>(21) BR 11 2015 026380-1 A8</b>	Código 12.2 - Recurso Contra o Indeferimento (22) 17/04/2014 (71) SAGE THERAPEUTICS, INC. (US)
<hr/>	
<b>(21) BR 11 2016 019094-7 A2</b>	Código 12.2 - Recurso Contra o Indeferimento (22) 19/02/2015 (71) FMC CORPORATION (US)
<hr/>	
<b>(21) BR 11 2017 015016-6 A2</b>	Código 12.2 - Recurso Contra o Indeferimento (22) 14/01/2016 (71) BASF SE (DE)
<hr/>	
<b>(21) BR 11 2017 025544-8 A2</b>	Código 12.2 - Recurso Contra o Indeferimento (22) 26/05/2016 (71) ECOLAB USA INC. (US)
<hr/>	
<b>(21) BR 11 2019 027688-2 A8</b>	Código 12.2 - Recurso Contra o Indeferimento (22) 12/04/2018 (71) HUAWEI TECHNOLOGIES CO., LTD. (CN)
<hr/>	
<b>(21) BR 11 2020 000159-7 A2</b>	Código 12.2 - Recurso Contra o Indeferimento (22) 14/02/2018 (71) ALLA CHEM, LLC (US) ; ALEXANDRE VASILIEVICH IVACHTCHENKO (US) ; ANDREY ALEXANDROVICH IVASHCHENKO (RU) ; ALENA ALEXANDROVNA IVACHTCHENKO (US) ; NIKOLAY FILIPPOVICH SAVCHUK

---

(US)

---

**(21) BR 12 2015 012748-3 A2** Código 12.2 - Recurso Contra o Indeferimento  
(22) 16/07/2010  
(62) BR 11 2012 001171-5 16/07/2010  
(71) BIOATLA, LLC (US)

---

**(21) BR 12 2019 024680-7 A2** Código 12.2 - Recurso Contra o Indeferimento  
(22) 01/06/2015  
(62) BR 11 2016 027983-2 01/06/2015  
(71) BASF SE (DE)

---

**(21) BR 12 2020 000058-9 A2** Código 12.2 - Recurso Contra o Indeferimento  
(22) 13/12/2013  
(62) BR 11 2015 015408-5 13/12/2013  
(71) DOW GLOBAL TECHNOLOGIES LLC (US)

---

**(21) BR 12 2020 001848-8 A2** Código 12.2 - Recurso Contra o Indeferimento  
(22) 13/03/2014  
(62) BR 11 2015 023118-7 13/03/2014  
(71) ADAMA MAKHTESHIM LTD. (IL)

---

**(21) BR 12 2020 008439-1 A2** Código 12.2 - Recurso Contra o Indeferimento  
(22) 16/04/2014  
(62) BR 11 2015 026243-0 16/04/2014  
(71) MONASH UNIVERSITY (AU)

---

**(21) BR 12 2020 014740-7 A2** Código 12.2 - Recurso Contra o Indeferimento  
(22) 05/10/2012  
(62) BR 11 2014 008278-2 05/10/2012  
(71) DANISCO US INC. (US) ; THE GOODYEAR TIRE & RUBBER COMPANY (US)

---

**(21) BR 12 2020 015653-8 A2** Código 12.2 - Recurso Contra o Indeferimento  
(22) 26/09/2008  
(62) PI 0817273-0 26/09/2008  
(71) CHUGAI SEIYAKU KABUSHIKI KAISHA (JP)

---

**(21) BR 12 2020 022312-0 A2** Código 12.2 - Recurso Contra o Indeferimento  
(22) 14/07/2011  
(62) BR 11 2013 001175-0 14/07/2011  
(71) ADIMAB, LLC (US)

---

<b>(21) BR 12 2020 023165-3 A2</b>	Código 12.2 - Recurso Contra o Indeferimento (22) 25/04/2003 (62) PI 0309631-9 25/04/2003 (71) THE GOVERNMENT OF THE UNITED STATES OF AMERICA, REPRESENTED BY THE SECRETARY, DEPARTMENT OF HEALTH AND HUMAN SERVICES (US)
<hr/>	
<b>(21) BR 12 2020 023371-0 A2</b>	Código 12.2 - Recurso Contra o Indeferimento (22) 15/08/2007 (62) PI 0716455-6 15/08/2007 (71) THE GOVERNMENT OF THE UNITED STATES OF AMERICA, REPRESENTED BY THE SECRETARY, DEPARTMENT OF HEALTH AND HUMAN SERVICES (US)
<hr/>	
<b>(21) BR 12 2020 023813-5 A2</b>	Código 12.2 - Recurso Contra o Indeferimento (22) 08/04/2009 (62) PI 0906550-4 08/04/2009 (71) GENENTECH, INC. (US)
<hr/>	
<b>(21) BR 12 2021 000771-3 A2</b>	Código 12.2 - Recurso Contra o Indeferimento (22) 14/08/2009 (62) PI 0917807-4 14/08/2009 (71) IRONWOOD PHARMACEUTICALS, INC. (US)
<hr/>	
<b>(21) BR 12 2021 004167-9 A2</b>	Código 12.2 - Recurso Contra o Indeferimento (22) 28/05/2014 (62) BR 11 2015 030082-0 28/05/2014 (71) THE COCA-COLA COMPANY (US) ; PURECIRCLE SDN BHD (MY)
<hr/>	
<b>(21) BR 12 2021 008547-1 A2</b>	Código 12.2 - Recurso Contra o Indeferimento (22) 14/03/2014 (62) BR 11 2016 020963-0 14/03/2014 (71) DOW AGROSCIENCES LLC (US)
<hr/>	
<b>(21) BR 12 2021 014098-7 A2</b>	Código 12.2 - Recurso Contra o Indeferimento (22) 09/01/2015 (62) BR 11 2016 015849-0 09/01/2015 (71) VALENT BIOSCIENCES CORPORATION (US)
<hr/>	
<b>(21) BR 12 2021 015239-0 A2</b>	Código 12.2 - Recurso Contra o Indeferimento (22) 14/08/2009 (62) PI 0917807-4 14/08/2009

---

(71) IRONWOOD PHARMACEUTICALS, INC. (US)

---

**(21) BR 12 2021 015506-2 A2** Código 12.2 - Recurso Contra o Indeferimento  
 (22) 07/03/2013  
 (62) BR 11 2014 021897-8 07/03/2013  
 (71) ASTELLAS PHARMA INC. (JP)

---

**(21) BR 12 2021 017858-5 A2** Código 12.2 - Recurso Contra o Indeferimento  
 (22) 01/06/2015  
 (62) BR 11 2016 027983-2 01/06/2015  
 (71) BASF SE (DE)

---

**(21) BR 20 2014 002896-5 U2** Código 12.2 - Recurso Contra o Indeferimento  
 (22) 06/02/2014  
 (71) KENKOBIO DO BRASIL INDÚSTRIA E COMERCIO EIRELI (BR/SP)

---

**(21) BR 20 2016 004695-0 U2** Código 12.2 - Recurso Contra o Indeferimento  
 (22) 02/03/2016  
 (71) TRAMONTINA MULTI S/A (BR/RS)

---

**(21) BR 20 2016 010326-1 U2** Código 12.2 - Recurso Contra o Indeferimento  
 (22) 06/05/2016  
 (71) VITOR FERNANDO RAMOS DA COSTA COUTO (BR/RJ)

---

**(21) BR 20 2016 018807-0 U2** Código 12.2 - Recurso Contra o Indeferimento  
 (22) 16/08/2016  
 (71) POWERMIG AUTOMAÇÃO E SOLDAGEM LTDA (BR/RS)

---

**(21) BR 20 2016 020413-0 U2** Código 12.2 - Recurso Contra o Indeferimento  
 (22) 02/09/2016  
 (71) CHARLES ANDREY MASS MEINE (BR/RS)

---

**(21) BR 20 2016 020427-0 U2** Código 12.2 - Recurso Contra o Indeferimento  
 (22) 05/09/2016  
 (71) SEMEATO S/A INDÚSTRIA E COMÉRCIO (BR/RS)

---

**(21) BR 20 2016 020432-7 U2** Código 12.2 - Recurso Contra o Indeferimento  
 (22) 05/09/2016  
 (71) SEMEATO S/A INDÚSTRIA E COMÉRCIO (BR/RS)

---

**(21) BR 20 2016 022038-1 U2** Código 12.2 - Recurso Contra o Indeferimento  
 (22) 23/09/2016

---

	(71) RAFAEL ROSA ZANDONADI (BR/SC)
--	------------------------------------

---

<b>(21) BR 20 2016 026971-2 U2</b>	Código 12.2 - Recurso Contra o Indeferimento (22) 17/11/2016 (71) ELISANDRO SBERSE (BR/SC)
------------------------------------	--

---

<b>(21) BR 20 2016 027946-7 U2</b>	Código 12.2 - Recurso Contra o Indeferimento (22) 29/11/2016 (71) METALCANA INDÚSTRIA E COMÉRCIO LTDA (BR/PR)
------------------------------------	---

---

<b>(21) PI 0610463-0 A2</b>	Código 12.2 - Recurso Contra o Indeferimento (22) 11/04/2006 (71) RINAT NEUROSCIENCE CORPORATION (US)
-----------------------------	---

---

<b>(21) PI 0716455-6 A8</b>	Código 12.2 - Recurso Contra o Indeferimento (22) 15/08/2007 (71) THE GOVERNMENT OF THE UNITED STATES OF AMERICA, AS REPRESENTED BY THE SECRETARY, DEPARTMENT OF HEALTH AND HUMAN SERVICES (US)
-----------------------------	---

---

<b>(21) PI 0812298-9 A2</b>	Código 12.2 - Recurso Contra o Indeferimento (22) 23/05/2008 (71) Ablynx N.V. (BE)
-----------------------------	--

---

<b>(21) PI 0917590-3 A2</b>	Código 12.2 - Recurso Contra o Indeferimento (22) 05/08/2009 (71) Sharp Kabushiki Kaisha (JP)
-----------------------------	---

---

<b>(21) PI 1006689-6 A2</b>	Código 12.2 - Recurso Contra o Indeferimento (22) 18/02/2010 (71) KONINKLIJKE PHILIPS N.V. (NL)
-----------------------------	---

---

<b>(21) PI 1007708-1 A2</b>	Código 12.2 - Recurso Contra o Indeferimento (22) 05/05/2010 (71) BEEOLOGICS INC (US)
-----------------------------	---

---

<b>(21) PI 1013364-0 A2</b>	Código 12.2 - Recurso Contra o Indeferimento (22) 04/03/2010 (71) Deutsches Krebsforschungszentrum (DE)
-----------------------------	---

---

<b>(21) PI 1104989-8 A2</b>	Código 12.2 - Recurso Contra o Indeferimento (22) 23/05/2011
-----------------------------	---

---

(71) UNIVERSIDADE ESTADUAL DE CAMPINAS - UNICAMP (BR/SP)

**Código 12.6 - Outros Recursos**

Notificação de interposição de recurso ao Presidente do INPI contra a decisão proferida pela DIRPA, objetivando o reexame da matéria. Desta data corre o prazo de 60 (sessenta) dias para apresentação de contrarrazões por qualquer interessado. O depositante poderá obter cópia do recurso através do endereço eletrônico [www.inpi.gov.br](http://www.inpi.gov.br) - No Acesso rápido – Faça uma busca - Patente. Para acessar, cadastre-se no Portal do INPI e use login e senha.

---

**(21) BR 10 2013 026583-7 A2** Código 12.6 - Outros Recursos  
(22) 15/10/2013  
(71) FUNDAÇÃO UNIVERSIDADE FEDERAL DE SÃO CARLOS (BR/SP)  
Recurso: 870210112577 - 03/12/2021

---

**(21) PI 0400953-3 B1** Código 12.6 - Outros Recursos  
(22) 22/03/2004  
(71) COMET DO BRASIL INVESTIMENTOS LTDA (BR/SP)  
Recurso: 870210080434 - 31/08/2021

## Código Outros Referentes a Despachos

### Código 15.7 - Petição não Conhecida

---

**(21) BR 20 2021 009893-2**

Código 15.7 - Petição não Conhecida

(22) 21/05/2021

(71) PEDRO ALMEIDA SANTOS (BR/MG)

Não conhecida a petição nº 870210100318 de 29/10/2021 em virtude do disposto no Art. 218, inciso I da LPI



**Código 15.10 - Mudança de Natureza**

Mudada a natureza e alterado o número do pedido.

---

<b>(21) BR 10 2013 013345-0</b>	Código 15.10 - Mudança de Natureza (22) 29/05/2013 (54) APERFEIÇOAMENTO INTRODUZIDO EM PLATAFORMA FLUTUANTE MODULAR (71) RODRIGO BUAIZ BOABAI (BR/ES) ; VITOR FONTANA ZANOTELLI (BR/ES) Pedido renumerado devido a mudança de natureza de BR102013013345-0 para BR202013013345-6.
<b>(21) BR 10 2014 009081-9</b>	Código 15.10 - Mudança de Natureza (22) 14/04/2014 (54) CONECTOR DE SUSTENTAÇÃO DE FIOS AÉREOS PARA POSTES TERRESTRES (71) PAULO ROBERTO DE MARCHI (BR/SP) Pedido renumerado devido a mudança de natureza de BR102014009081-9 para BR202014009081-4.
<b>(21) BR 10 2014 016094-9</b>	Código 15.10 - Mudança de Natureza (22) 27/06/2014 (54) DISPOSIÇÕES INTRODUZIDAS EM MONTAGEM ESTRUTURAL DE FOGÕES (71) ATLAS INDÚSTRIA DE ELETRODOMÉSTICOS LTDA (BR/PR) Pedido renumerado devido a mudança de natureza de BR102014016094-9 para BR202014016094-4.
<b>(21) BR 10 2020 007226-9</b>	Código 15.10 - Mudança de Natureza (22) 11/04/2020 (54) PROTETOR DESCARTÁVEL PARA ESTETOSCÓPIO (71) FLÁVIO ALEXANDRE SOARES (BR/MG) Pedido renumerado devido a mudança de natureza de BR102020007226-9 para BR202020007226-4.

**Código 15.11 - Alteração de Classificação**

Alterada a classificação do pedido para melhor adequação.

---

<b>(21) BR 11 2015 002799-7 A8</b>	Código 15.11 - Alteração de Classificação (22) 12/08/2013 (51) G06Q 50/02 (2012.01), A01C 21/00 (2006.01) A Classificação Anterior era: G06F 19/00
------------------------------------	---

---

<b>(21) BR 11 2015 003049-1 A8</b>	Código 15.11 - Alteração de Classificação (22) 26/07/2013 (51) G06Q 10/02 (2012.01), G06Q 10/06 (2012.01) A Classificação Anterior era: G06F 19/00
------------------------------------	---

---

<b>(21) BR 11 2015 007522-3 A2</b>	Código 15.11 - Alteração de Classificação (22) 01/10/2013 (51) G16H 50/30 (2018.01), G16H 50/20 (2018.01), G16H 15/00 (2018.01), G16H 10/00 (2018.01), G06Q 99/00 (2006.01), A61M 5/172 (2006.01), A61B 5/145 (2006.01), A61B 5/00 (2006.01) As Classificações Anteriores eram: A61B 5/145 , A61B 5/00 , G06F 19/00
------------------------------------	--

---

<b>(21) BR 11 2015 011933-6 A2</b>	Código 15.11 - Alteração de Classificação (22) 25/11/2013 (51) A61K 35/742 (2015.01), A61P 1/12 (2006.01), A61P 1/14 (2006.01) As Classificações Anteriores eram: A01N 63/00 , A01N 65/00
------------------------------------	--

---

<b>(21) BR 11 2017 011870-0 A2</b>	Código 15.11 - Alteração de Classificação (22) 07/12/2015 (51) A23K 10/30 (2016.01), A23K 20/00 (2016.01), A23K 50/30 (2016.01), A61K 9/00 (2006.01) As Classificações Anteriores eram: A23K 1/16 , A23K 1/18 , A23K 1/175
------------------------------------	--

---

<b>(21) BR 11 2019 000253-7 A2</b>	Código 15.11 - Alteração de Classificação (22) 08/07/2016 (51) A01N 25/10 (2006.01), C09D 131/04 (2006.01), B65D 81/28 (2006.01) As Classificações Anteriores eram: A01N 25/10 , C09D 131/04 , B65D 81/28 , B29C 47/06
------------------------------------	--

---

<b>(21) BR 11 2019 008172-0 A2</b>	Código 15.11 - Alteração de Classificação (22) 07/11/2018 (51) G06F 11/07 (2006.01), G06F 11/18 (2006.01), H04L 29/08 (2006.01), H04L 9/32 (2006.01)
------------------------------------	---

---

A Classificação Anterior era: H04L 29/06

---

**(21) BR 11 2020 020031-0 A2** Código 15.11 - Alteração de Classificação  
(22) 28/03/2019  
(51) C08J 7/04 (2020.01), B32B 27/08 (2006.01), B32B 27/40 (2006.01), C08L 75/04 (2006.01), B32B 27/30 (2006.01), B32B 27/36 (2006.01), B32B 7/12 (2006.01), C08J 7/043 (2020.01), C08J 7/046 (2020.01), B29C 71/02 (2006.01), C08J 7/18 (2006.01), C09J 7/29 (2018.01)  
As Classificações Anteriores eram: C08J 7/04 , B32B 27/40 , C08L 75/04

---

**(21) BR 11 2020 021200-8 A2** Código 15.11 - Alteração de Classificação  
(22) 09/04/2019  
(51) B01J 21/08 (2006.01), B01J 21/12 (2006.01), B01J 23/26 (2006.01), C08F 4/24 (2006.01), C08F 4/02 (2006.01), C08F 110/02 (2006.01), B01J 27/24 (2006.01), B01J 31/02 (2006.01), B01J 35/10 (2006.01), C08F 10/00 (2006.01), B01J 31/34 (2006.01), C08F 4/64 (2006.01), C08F 4/69 (2006.01), B01J 37/02 (2006.01)  
As Classificações Anteriores eram: C08F 4/24 , C08F 4/02 , C08F 110/02

---

**(21) BR 12 2020 014289-8 A2** Código 15.11 - Alteração de Classificação  
(22) 25/11/2016  
(51) B29C 48/335 (2019.01), B32B 23/08 (2006.01), B32B 23/20 (2006.01), B32B 27/08 (2006.01), B32B 27/30 (2006.01), B32B 27/32 (2006.01), B32B 27/34 (2006.01), B32B 27/36 (2006.01), B32B 7/12 (2006.01), B65D 65/40 (2006.01), C08F 14/06 (2006.01), C08F 14/08 (2006.01), C08J 5/18 (2006.01), C08K 5/101 (2006.01), C08L 27/08 (2006.01), B29C 48/00 (2019.01), B29C 48/10 (2019.01), B29C 48/21 (2019.01), B29C 55/28 (2006.01), B29K 23/00 (2006.01), B29K 27/00 (2006.01), B29L 31/00 (2006.01)  
(62) BR 11 2018 010450-7 25/11/2016  
As Classificações Anteriores eram: B32B 7/12 , B32B 27/08 , B32B 27/30 , B32B 27/32 , C08J 5/18 , C08K 5/101 , C08L 27/08

**Código 15.21 - Numeração Anulada**

Anulada a numeração do pedido de patente ou certificado de adição de invenção. A documentação ficará a disposição do depositante ou seu procurador pelo prazo de 180 dias desta publicação. A documentação não retirada será descartada.

---

<b>(21) BR 10 2019 024171-3</b>	Código 15.21 - Numeração Anulada (22) 16/11/2019 (71) CARLOS ROBERTO CORREA (BR/MG) Pedido com Numeração Anulada tendo em vista cumprimento intempestivo de exigência formal, conforme Art. 21 da Lei 9279/96 e Art. 7º da Instrução Normativa 31/2013
<b>(21) BR 10 2021 016509-0</b>	Código 15.21 - Numeração Anulada (22) 19/08/2021 (71) LAÍS APARECIDA BALDASSO (BR/SP) Pedido com Numeração Anulada tendo em vista falta de cumprimento de exigência formal
<b>(21) BR 10 2021 016533-2</b>	Código 15.21 - Numeração Anulada (22) 20/08/2021 (71) UNIVERSIDADE FEDERAL DE CAMPINA GRANDE - PB (BR/PB) Pedido com Numeração Anulada tendo em vista falta de cumprimento de exigência formal
<b>(21) BR 10 2021 017300-9</b>	Código 15.21 - Numeração Anulada (22) 31/08/2021 (71) ALVARO PEREIRA DE SOUZA (BR/PR) ; CRISTIANO KOENIG DE CASTRO (BR/PR) Pedido com Numeração Anulada tendo em vista falta de cumprimento de exigência formal
<b>(21) BR 10 2021 017437-4</b>	Código 15.21 - Numeração Anulada (22) 01/09/2021 (71) MANOEL QUINTINO SOBRINHO (BR/SP) Pedido com Numeração Anulada tendo em vista falta de cumprimento de exigência formal
<b>(21) BR 10 2021 017455-2</b>	Código 15.21 - Numeração Anulada (22) 02/09/2021 (71) MARCOS SAHEKI (BR/SP) Pedido com Numeração Anulada tendo em vista falta de cumprimento de

---

exigência formal

---

**(21) BR 10 2021 017456-0** Código 15.21 - Numeração Anulada  
(22) 02/09/2021  
(71) CARLOS SEVCIUC (BR/SP)  
Pedido com Numeração Anulada tendo em vista falta de cumprimento de exigência formal

---

**(21) BR 10 2021 017514-1** Código 15.21 - Numeração Anulada  
(22) 03/09/2021  
(71) ANA VANESSA ABDALLA NASCIMENTO (BR/BA) ; EDUARDO ANTÔNIO DE SOUSA (BR/RJ)  
Pedido com Numeração Anulada tendo em vista falta de cumprimento de exigência formal

---

**(21) BR 10 2021 023232-3** Código 15.21 - Numeração Anulada  
(22) 18/11/2021  
(71) LEONARDO SILVEIRA CARVALHO (BR/SP)  
Pedido com Numeração Anulada tendo em vista falta de pagamento ou pagamento posterior à data de protocolo da Guia de Recolhimento da União relativa ao serviço solicitado

---

**(21) BR 20 2016 025389-1** Código 15.21 - Numeração Anulada  
(22) 31/10/2016  
(71) ALEXANDRE BRUM (BR/SP)  
Pedido com Numeração Anulada tendo em vista falta de cumprimento de exigência formal

---

**(21) BR 20 2021 016201-0** Código 15.21 - Numeração Anulada  
(22) 16/08/2021  
(71) ALESSANDRO MARTINS HALAS (BR/RJ)  
Pedido com Numeração Anulada tendo em vista falta de cumprimento de exigência formal

---

**(21) BR 20 2021 017323-3** Código 15.21 - Numeração Anulada  
(22) 31/08/2021  
(71) ALECIO MIGUEL DA SILVA (BR/RS)  
Pedido com Numeração Anulada tendo em vista falta de cumprimento de exigência formal

---

**(21) BR 20 2021 017358-6** Código 15.21 - Numeração Anulada  
(22) 31/08/2021  
(71) SEBASTIAO CAMILO CASTRO FILHO (BR/CE)

---

Pedido com Numeração Anulada tendo em vista falta de cumprimento de exigência formal

---

**(21) BR 20 2021 017359-4**

Código 15.21 - Numeração Anulada

(22) 31/08/2021

(71) SEBASTIAO CAMILO CASTRO FILHO (BR/CE)

Pedido com Numeração Anulada tendo em vista falta de cumprimento de exigência formal

---

**(21) BR 20 2021 017367-5**

Código 15.21 - Numeração Anulada

(22) 01/09/2021

(71) CARLOS SEVCIUC (BR/SP)

Pedido com Numeração Anulada tendo em vista falta de cumprimento de exigência formal

---

**(21) BR 20 2021 022995-6**

Código 15.21 - Numeração Anulada

(22) 16/11/2021

(71) AMANDA LÚCIA PEREIRA MACHADO DA SILVA (BR/RJ)

Pedido com Numeração Anulada tendo em vista falta de pagamento ou pagamento posterior à data de protocolo da Guia de Recolhimento da União relativa ao serviço solicitado

**Código 15.22.2 - Devolução de Prazo por falha de Sistema**

Notificação de devolução de prazo de acordo com comunicado publicada na RPI ou disponibilizado no site do INPI. Essa notificação visa a sinalização de que o pedido foi contemplado em algum caso de devolução de prazo já decidido pelo INPI e também a sinalização aos sistemas internos para situações de exceção na execução de rotinas automáticas.

---

<b>(21) BR 10 2018 073552-7 A2</b>	<p>Código 15.22.2 - Devolução de Prazo por falha de Sistema (22) 14/11/2018 (71) LAERCIO COPPI (BR/SC) Tendo em vista a Portaria INPI PR n° 120 de 16/03/2020, Portaria INPI PR n° 161 de 13/04/2020; Portaria INPI PR n° 166 de 27/04/2020 e Portaria INPI PR n° 179 de 11/05/2020, quanto a suspensão dos prazos vencidos entre 16/03/2020 a 31/05/2020, e Portaria INPI n° 334 de 24/09/2020, quanto aos prazos vencidos entre 16/09/2020 a 25/09/2020, devolve-se o prazo nesse pedido com relação a solicitação do pedido de exame.</p>
<b>(21) BR 20 2018 068418-9 U2</b>	<p>Código 15.22.2 - Devolução de Prazo por falha de Sistema (22) 12/09/2018 (71) ATIVO AMBIENTAL LTDA - ME (BR/MG) Tendo em vista a Portaria INPI PR n° 120 de 16/03/2020, Portaria INPI PR n° 161 de 13/04/2020; Portaria INPI PR n° 166 de 27/04/2020 e Portaria INPI PR n° 179 de 11/05/2020, quanto a suspensão dos prazos vencidos entre 16/03/2020 a 31/05/2020, e Portaria INPI n° 334 de 24/09/2020, quanto aos prazos vencidos entre 16/09/2020 a 25/09/2020, devolve-se o prazo nesse pedido com relação a solicitação do pedido de exame.</p>
<b>(21) BR 20 2018 071823-7 U2</b>	<p>Código 15.22.2 - Devolução de Prazo por falha de Sistema (22) 23/10/2018 (71) FUNDAÇÃO UNIVERSITÁRIA DE CIÊNCIAS DA SAÚDE DE ALAGOAS GOVERNADOR LAMENHA FILHO - UNCISAL (BR/AL) Tendo em vista a Portaria INPI PR n° 120 de 16/03/2020, Portaria INPI PR n° 161 de 13/04/2020; Portaria INPI PR n° 166 de 27/04/2020 e Portaria INPI PR n° 179 de 11/05/2020, quanto a suspensão dos prazos vencidos entre 16/03/2020 a 31/05/2020, e Portaria INPI n° 334 de 24/09/2020, quanto aos prazos vencidos entre 16/09/2020 a 25/09/2020, devolve-se o prazo nesse pedido com relação a solicitação do pedido de exame.</p>

**Código 15.23 - Pedido “SUB JUDICE”**

Notificação de ação judicial referente a pedido.

---

<b>(21) BR 10 2013 004030-4 A2</b>	Código 15.23 - Pedido “SUB JUDICE” (22) 21/02/2013 (71) Luciano da Rocha Ribeiro (BR/ES) INPI nº 52402.011826/2021-16 @ Origem: JUÍZO FEDERAL DA 25ª VF DO RIO DE JANEIRO (TRF2) Processo Nº: 5076479-42.2021.4.02.5101@ NULIDADE DE ATO ADMINISTRATIVO com pedido de Antecipação de Tutela @ Autor: LUCIANO DA ROCHA RIBEIRO @ Réu(s): INSTITUTO NACIONAL DA PROPRIEDADE INDUSTRIAL ? INPI
<b>(21) BR 11 2013 002029-6 A2</b>	Código 15.23 - Pedido “SUB JUDICE” (22) 27/07/2011 (71) NOKIA TECHNOLOGIES OY (FI) INPI nº 52402.011814/2021-83 @ Origem: JUÍZO FEDERAL DA 31ª VF DO RIO DE JANEIRO (TRF2) Processo Nº: 5118975-86.2021.4.02.5101@ mandado de segurança @ Autor: NOKIA TECHNOLOGIES OY @ Réu(s): DIRETORA DE PATENTES DO INSTITUTO NACIONAL DA PROPRIEDADE INDUSTRIAL
<b>(21) BR 12 2019 020930-8 A2</b>	Código 15.23 - Pedido “SUB JUDICE” (22) 16/09/2009 (71) GENENTECH, INC. (US) INPI nº 52402.011976/2021-11 @ Origem: 16ª VARA FEDERAL CÍVEL DA SJDF (TRF1) Processo Nº: 1080806-87.2021.4.01.3400@ NULIDADE DE ATO ADMINISTRATIVO @ Autor: GENENTECH, INC. @ Réu(s): INSTITUTO NACIONAL DA PROPRIEDADE INDUSTRIAL ? INPI
<b>(21) PI 0617728-0 A2</b>	Código 15.23 - Pedido “SUB JUDICE” (22) 11/10/2006 (71) NOKIA TECHNOLOGIES OY (FI) INPI nº 52402.011814/2021-83 @ Origem: JUÍZO FEDERAL DA 31ª VF DO RIO DE JANEIRO (TRF2) Processo Nº: 5118975-86.2021.4.02.5101@ mandado de segurança @ Autor: NOKIA TECHNOLOGIES OY @ Réu(s): DIRETORA DE PATENTES DO INSTITUTO NACIONAL DA PROPRIEDADE INDUSTRIAL



**Código 15.35 - Atualização de informações no portal**

Atualizada informações no BuscaWeb para pedido de patente, nos casos onde a DIRPA entende que não há a necessidade de publicar despacho de retificação. Tal publicação não implica em alteração nos prazos decorrentes da mesma e não é necessária manifestação do requerente.

---

(21) BR 11 2012 000220-1 A2      Código 15.35 - Atualização de informações no portal  
(22) 31/08/2010

---

(21) BR 11 2012 000517-0 A2      Código 15.35 - Atualização de informações no portal  
(22) 09/07/2010

---

(21) BR 11 2012 000645-2 A2      Código 15.35 - Atualização de informações no portal  
(22) 12/07/2010

---

(21) BR 11 2012 000974-5 A2      Código 15.35 - Atualização de informações no portal  
(22) 01/07/2010

---

(21) BR 11 2012 001556-7 A2      Código 15.35 - Atualização de informações no portal  
(22) 27/10/2009

---

(21) BR 11 2012 002653-4 A2      Código 15.35 - Atualização de informações no portal  
(22) 16/07/2010

---

(21) BR 11 2012 002677-1 A2      Código 15.35 - Atualização de informações no portal  
(22) 05/08/2010

---

(21) BR 11 2012 003046-9 A2      Código 15.35 - Atualização de informações no portal  
(22) 23/03/2010

---

(21) BR 11 2012 004340-4 A2      Código 15.35 - Atualização de informações no portal  
(22) 24/08/2010

---

(21) BR 11 2012 004453-2 A8      Código 15.35 - Atualização de informações no portal  
(22) 27/08/2010

---

(21) BR 11 2012 004983-6 A2      Código 15.35 - Atualização de informações no portal  
(22) 06/09/2010

---

<b>(21) BR 11 2012 005200-4 A2</b>	Código 15.35 - Atualização de informações no portal (22) 07/09/2010
<hr/>	
<b>(21) BR 11 2012 005765-0 A2</b>	Código 15.35 - Atualização de informações no portal (22) 15/09/2010
<hr/>	
<b>(21) BR 11 2012 006079-1 A2</b>	Código 15.35 - Atualização de informações no portal (22) 26/08/2010
<hr/>	
<b>(21) BR 11 2012 006242-5 A2</b>	Código 15.35 - Atualização de informações no portal (22) 21/09/2010
<hr/>	
<b>(21) BR 11 2012 006755-9 A2</b>	Código 15.35 - Atualização de informações no portal (22) 08/07/2010
<hr/>	
<b>(21) BR 11 2012 007022-3 A2</b>	Código 15.35 - Atualização de informações no portal (22) 29/09/2009
<hr/>	
<b>(21) BR 11 2012 007273-0 A2</b>	Código 15.35 - Atualização de informações no portal (22) 21/04/2011
<hr/>	
<b>(21) BR 11 2012 007818-6 A2</b>	Código 15.35 - Atualização de informações no portal (22) 05/10/2010
<hr/>	
<b>(21) BR 11 2012 007902-6 A2</b>	Código 15.35 - Atualização de informações no portal (22) 25/09/2010
<hr/>	
<b>(21) BR 11 2012 008330-9 A2</b>	Código 15.35 - Atualização de informações no portal (22) 01/09/2010
<hr/>	
<b>(21) BR 11 2012 009296-0 A2</b>	Código 15.35 - Atualização de informações no portal (22) 20/10/2010
<hr/>	
<b>(21) BR 11 2012 009421-1 A2</b>	Código 15.35 - Atualização de informações no portal (22) 25/11/2009
<hr/>	
<b>(21) BR 11 2012 009844-6 A2</b>	Código 15.35 - Atualização de informações no portal (22) 22/10/2010
<hr/>	
<b>(21) BR 11 2012 010220-6 A2</b>	Código 15.35 - Atualização de informações no portal (22) 28/10/2010

---

(21) BR 11 2012 010790-9 A2      Código 15.35 - Atualização de informações no portal  
(22) 29/10/2010

---

(21) BR 11 2012 010871-9 A2      Código 15.35 - Atualização de informações no portal  
(22) 19/10/2010

---

(21) BR 11 2012 010935-9 A2      Código 15.35 - Atualização de informações no portal  
(22) 09/11/2010

---

(21) BR 11 2012 011826-9 A2      Código 15.35 - Atualização de informações no portal  
(22) 03/12/2010

---

(21) BR 11 2012 012119-7 A2      Código 15.35 - Atualização de informações no portal  
(22) 14/09/2010

---

(21) BR 11 2012 012219-3 A2      Código 15.35 - Atualização de informações no portal  
(22) 23/11/2010

---

(21) BR 11 2012 012382-3 A2      Código 15.35 - Atualização de informações no portal  
(22) 11/11/2010

---

(21) BR 11 2012 012945-7 A2      Código 15.35 - Atualização de informações no portal  
(22) 25/11/2010

---

(21) BR 11 2012 013355-1 A2      Código 15.35 - Atualização de informações no portal  
(22) 14/12/2009

---

(21) BR 11 2012 014661-0 A2      Código 15.35 - Atualização de informações no portal  
(22) 15/12/2010

---

(21) BR 11 2012 015931-3 A2      Código 15.35 - Atualização de informações no portal  
(22) 22/12/2010

---

(21) BR 11 2012 017437-1 A2      Código 15.35 - Atualização de informações no portal  
(22) 12/01/2011

---

(21) BR 11 2012 018971-9 A2      Código 15.35 - Atualização de informações no portal  
(22) 31/01/2011

---

(21) BR 11 2012 019262-0 A2      Código 15.35 - Atualização de informações no portal

---

	(22) 03/02/2011
<b>(21) BR 11 2012 021861-1 A2</b>	Código 15.35 - Atualização de informações no portal (22) 02/02/2011
<b>(21) BR 11 2012 022591-0 A2</b>	Código 15.35 - Atualização de informações no portal (22) 11/05/2011
<b>(21) BR 11 2012 024704-2 A8</b>	Código 15.35 - Atualização de informações no portal (22) 30/03/2011
<b>(21) BR 11 2012 025070-1 A2</b>	Código 15.35 - Atualização de informações no portal (22) 26/01/2011
<b>(21) BR 11 2012 028464-9 A2</b>	Código 15.35 - Atualização de informações no portal (22) 29/04/2011
<b>(21) BR 11 2012 029259-5 A8</b>	Código 15.35 - Atualização de informações no portal (22) 18/05/2011
<b>(21) BR 11 2012 031810-1 A2</b>	Código 15.35 - Atualização de informações no portal (22) 13/06/2011
<b>(21) BR 11 2013 000373-1 A2</b>	Código 15.35 - Atualização de informações no portal (22) 06/07/2011
<b>(21) BR 11 2013 000710-9 A2</b>	Código 15.35 - Atualização de informações no portal (22) 16/06/2011
<b>(21) BR 11 2013 000852-0 A2</b>	Código 15.35 - Atualização de informações no portal (22) 18/05/2011
<b>(21) BR 11 2013 002948-0 A2</b>	Código 15.35 - Atualização de informações no portal (22) 04/08/2011
<b>(21) BR 11 2013 003081-0 A2</b>	Código 15.35 - Atualização de informações no portal (22) 05/08/2011
<b>(21) BR 11 2013 004877-8 A2</b>	Código 15.35 - Atualização de informações no portal (22) 25/07/2012

---

(21) BR 11 2013 004937-5 A2      Código 15.35 - Atualização de informações no portal  
(22) 20/09/2011

---

(21) BR 11 2013 008189-9 A2      Código 15.35 - Atualização de informações no portal  
(22) 29/12/2011

---

(21) BR 11 2013 009673-0 A2      Código 15.35 - Atualização de informações no portal  
(22) 19/10/2011

---

(21) BR 11 2013 009954-2 A2      Código 15.35 - Atualização de informações no portal  
(22) 18/11/2011

---

(21) BR 11 2013 009985-2 A2      Código 15.35 - Atualização de informações no portal  
(22) 20/10/2011

---

(21) BR 11 2013 011296-4 A2      Código 15.35 - Atualização de informações no portal  
(22) 07/11/2011

---

(21) BR 11 2013 017481-1 A2      Código 15.35 - Atualização de informações no portal  
(22) 21/11/2011

---

(21) BR 11 2013 018100-1 A2      Código 15.35 - Atualização de informações no portal  
(22) 19/03/2012

---

(21) BR 11 2013 018993-2 A2      Código 15.35 - Atualização de informações no portal  
(22) 06/09/2012

---

(21) BR 11 2013 019442-1 A2      Código 15.35 - Atualização de informações no portal  
(22) 31/01/2012

---

(21) BR 11 2013 019566-5 A2      Código 15.35 - Atualização de informações no portal  
(22) 01/02/2012

---

(21) BR 11 2013 020237-8 A2      Código 15.35 - Atualização de informações no portal  
(22) 13/02/2012

---

(21) BR 11 2013 020527-0 A2      Código 15.35 - Atualização de informações no portal  
(22) 10/02/2012

---

(21) BR 11 2013 021103-2 A2      Código 15.35 - Atualização de informações no portal  
(22) 21/02/2012

---

(21) BR 11 2013 021157-1 A2      Código 15.35 - Atualização de informações no portal  
(22) 13/02/2012

---

(21) BR 11 2013 021611-5 A2      Código 15.35 - Atualização de informações no portal  
(22) 24/02/2012

---

(21) BR 11 2013 022757-5 A2      Código 15.35 - Atualização de informações no portal  
(22) 23/04/2012

---

(21) BR 11 2013 022762-1 A2      Código 15.35 - Atualização de informações no portal  
(22) 08/03/2012

---

(21) BR 11 2013 025114-0 A2      Código 15.35 - Atualização de informações no portal  
(22) 30/03/2012

---

(21) BR 11 2013 025156-5 A2      Código 15.35 - Atualização de informações no portal  
(22) 30/04/2012

---

(21) BR 11 2013 026139-0 A2      Código 15.35 - Atualização de informações no portal  
(22) 25/12/2012

---

(21) BR 11 2013 026143-9 A2      Código 15.35 - Atualização de informações no portal  
(22) 16/01/2012

---

(21) BR 11 2013 026146-3 A2      Código 15.35 - Atualização de informações no portal  
(22) 16/01/2012

---

(21) BR 11 2013 026147-1 A2      Código 15.35 - Atualização de informações no portal  
(22) 16/01/2012

---

(21) BR 11 2013 026163-3 A2      Código 15.35 - Atualização de informações no portal  
(22) 12/04/2012

---

(21) BR 11 2013 027681-9 A2      Código 15.35 - Atualização de informações no portal  
(22) 02/02/2012

---

(21) BR 11 2013 028077-8 A2      Código 15.35 - Atualização de informações no portal  
(22) 30/04/2012

---

(21) BR 11 2013 030543-6 A2      Código 15.35 - Atualização de informações no portal

---

	(22) 22/05/2012
<b>(21) BR 11 2013 031666-7 A2</b>	Código 15.35 - Atualização de informações no portal (22) 07/06/2012
<b>(21) BR 11 2014 000777-2 A2</b>	Código 15.35 - Atualização de informações no portal (22) 13/07/2012
<b>(21) BR 11 2014 002576-2 A2</b>	Código 15.35 - Atualização de informações no portal (22) 10/08/2012
<b>(21) BR 11 2014 002709-9 A2</b>	Código 15.35 - Atualização de informações no portal (22) 02/08/2012
<b>(21) BR 11 2014 003146-0 A2</b>	Código 15.35 - Atualização de informações no portal (22) 10/08/2012
<b>(21) BR 11 2014 004896-7 A2</b>	Código 15.35 - Atualização de informações no portal (22) 05/09/2011
<b>(21) BR 11 2014 005390-1 A2</b>	Código 15.35 - Atualização de informações no portal (22) 07/09/2012
<b>(21) BR 11 2014 005816-4 A2</b>	Código 15.35 - Atualização de informações no portal (22) 12/09/2012
<b>(21) BR 11 2014 007312-0 A2</b>	Código 15.35 - Atualização de informações no portal (22) 28/09/2012
<b>(21) BR 11 2014 009941-3 A2</b>	Código 15.35 - Atualização de informações no portal (22) 26/10/2012
<b>(21) BR 11 2014 013591-6 A2</b>	Código 15.35 - Atualização de informações no portal (22) 13/03/2013
<b>(21) BR 11 2014 013704-8 A2</b>	Código 15.35 - Atualização de informações no portal (22) 07/12/2012
<b>(21) BR 11 2014 015238-1 A2</b>	Código 15.35 - Atualização de informações no portal (22) 17/12/2012

---

<b>(21) BR 11 2014 016640-4 A2</b>	Código 15.35 - Atualização de informações no portal (22) 03/01/2013
<hr/>	
<b>(21) BR 11 2014 019298-7 A2</b>	Código 15.35 - Atualização de informações no portal (22) 04/02/2013
<hr/>	
<b>(21) BR 11 2014 019647-8 A2</b>	Código 15.35 - Atualização de informações no portal (22) 07/02/2013
<hr/>	
<b>(21) BR 11 2014 019741-5 A2</b>	Código 15.35 - Atualização de informações no portal (22) 11/02/2013
<hr/>	
<b>(21) BR 11 2014 020194-3 A2</b>	Código 15.35 - Atualização de informações no portal (22) 13/02/2013
<hr/>	
<b>(21) BR 11 2014 020365-2 A2</b>	Código 15.35 - Atualização de informações no portal (22) 14/02/2013
<hr/>	
<b>(21) BR 11 2014 020375-0 A2</b>	Código 15.35 - Atualização de informações no portal (22) 15/02/2013
<hr/>	
<b>(21) BR 11 2014 021224-4 A2</b>	Código 15.35 - Atualização de informações no portal (22) 27/02/2013
<hr/>	
<b>(21) BR 11 2014 021235-0 A2</b>	Código 15.35 - Atualização de informações no portal (22) 05/03/2013
<hr/>	
<b>(21) BR 11 2014 022541-9 A2</b>	Código 15.35 - Atualização de informações no portal (22) 28/02/2013
<hr/>	
<b>(21) BR 11 2014 023452-3 A2</b>	Código 15.35 - Atualização de informações no portal (22) 30/03/2012
<hr/>	
<b>(21) BR 11 2014 027543-2 A2</b>	Código 15.35 - Atualização de informações no portal (22) 21/05/2013
<hr/>	
<b>(21) BR 11 2014 029020-2 A2</b>	Código 15.35 - Atualização de informações no portal (22) 13/05/2013
<hr/>	
<b>(21) BR 11 2014 032238-4 A2</b>	Código 15.35 - Atualização de informações no portal (22) 19/06/2013



---

(21) BR 11 2015 000198-0 A2      Código 15.35 - Atualização de informações no portal  
(22) 17/07/2013

---

(21) BR 11 2015 001422-4 A2      Código 15.35 - Atualização de informações no portal  
(22) 23/07/2013

---

(21) BR 11 2015 009671-9 A2      Código 15.35 - Atualização de informações no portal  
(22) 14/10/2013

---

(21) BR 11 2015 025204-4 A2      Código 15.35 - Atualização de informações no portal  
(22) 03/04/2014

---

(21) BR 11 2016 004438-0 A2      Código 15.35 - Atualização de informações no portal  
(22) 19/12/2014

---

(21) BR 11 2016 004942-0 A2      Código 15.35 - Atualização de informações no portal  
(22) 26/12/2013

---

(21) BR 11 2016 007424-6 A2      Código 15.35 - Atualização de informações no portal  
(22) 11/12/2014

---

(21) BR 11 2016 008150-1 A2      Código 15.35 - Atualização de informações no portal  
(22) 10/10/2014

---

(21) BR 11 2016 012058-2 A2      Código 15.35 - Atualização de informações no portal  
(22) 30/12/2014

---

(21) BR 11 2016 015309-0 A2      Código 15.35 - Atualização de informações no portal  
(22) 13/03/2015

---

(21) BR 11 2016 018318-5 A2      Código 15.35 - Atualização de informações no portal  
(22) 12/02/2015

---

(21) BR 11 2016 023406-5 A2      Código 15.35 - Atualização de informações no portal  
(22) 20/03/2015

---

(21) BR 11 2016 024672-1 A2      Código 15.35 - Atualização de informações no portal  
(22) 27/04/2015

---

(21) BR 11 2016 024745-0 A2      Código 15.35 - Atualização de informações no portal

---

	(22) 02/04/2015
<b>(21) BR 11 2016 030481-0 A2</b>	Código 15.35 - Atualização de informações no portal (22) 19/06/2015
<b>(21) BR 11 2017 007229-7 A2</b>	Código 15.35 - Atualização de informações no portal (22) 09/10/2015
<b>(21) BR 11 2018 070330-3 A2</b>	Código 15.35 - Atualização de informações no portal (22) 05/04/2017
<b>(21) BR 11 2018 070588-8 A2</b>	Código 15.35 - Atualização de informações no portal (22) 08/03/2017
<b>(21) BR 11 2019 010190-0 A2</b>	Código 15.35 - Atualização de informações no portal (22) 18/12/2017
<b>(21) BR 11 2019 012657-0 A2</b>	Código 15.35 - Atualização de informações no portal (22) 28/12/2017
<b>(21) BR 11 2019 016482-0 A2</b>	Código 15.35 - Atualização de informações no portal (22) 21/06/2018
<b>(21) BR 11 2019 017299-8 A2</b>	Código 15.35 - Atualização de informações no portal (22) 12/02/2018
<b>(21) BR 11 2019 017866-0 A2</b>	Código 15.35 - Atualização de informações no portal (22) 21/08/2019
<b>(21) BR 11 2019 020094-0 A2</b>	Código 15.35 - Atualização de informações no portal (22) 21/08/2018
<b>(21) BR 11 2019 020697-3 A2</b>	Código 15.35 - Atualização de informações no portal (22) 21/05/2019
<b>(21) BR 11 2019 021333-3 A2</b>	Código 15.35 - Atualização de informações no portal (22) 24/05/2019
<b>(21) BR 11 2019 021341-4 A2</b>	Código 15.35 - Atualização de informações no portal (22) 29/06/2019

---

<b>(21) BR 11 2019 026009-9 A2</b>	Código 15.35 - Atualização de informações no portal (22) 29/05/2019
<hr/>	
<b>(21) BR 11 2019 026374-8 A2</b>	Código 15.35 - Atualização de informações no portal (22) 27/08/2019
<hr/>	
<b>(21) BR 11 2019 026814-6 A2</b>	Código 15.35 - Atualização de informações no portal (22) 12/07/2019
<hr/>	
<b>(21) BR 11 2019 027505-3 A2</b>	Código 15.35 - Atualização de informações no portal (22) 22/06/2018
<hr/>	
<b>(21) BR 11 2019 027621-1 A2</b>	Código 15.35 - Atualização de informações no portal (22) 12/06/2019
<hr/>	
<b>(21) BR 11 2019 028204-1 A2</b>	Código 15.35 - Atualização de informações no portal (22) 13/09/2018
<hr/>	
<b>(21) BR 11 2019 028207-6 A2</b>	Código 15.35 - Atualização de informações no portal (22) 25/12/2018
<hr/>	
<b>(21) BR 11 2019 028212-2 A2</b>	Código 15.35 - Atualização de informações no portal (22) 13/09/2018
<hr/>	
<b>(21) BR 11 2019 028215-7 A2</b>	Código 15.35 - Atualização de informações no portal (22) 13/09/2018
<hr/>	
<b>(21) BR 11 2019 028232-7 A2</b>	Código 15.35 - Atualização de informações no portal (22) 28/12/2018
<hr/>	
<b>(21) BR 11 2019 028247-5 A2</b>	Código 15.35 - Atualização de informações no portal (22) 28/08/2018
<hr/>	
<b>(21) BR 11 2020 000388-3 A2</b>	Código 15.35 - Atualização de informações no portal (22) 14/08/2019
<hr/>	
<b>(21) BR 11 2020 001288-2 A2</b>	Código 15.35 - Atualização de informações no portal (22) 26/07/2018
<hr/>	
<b>(21) BR 11 2020 001596-2 A2</b>	Código 15.35 - Atualização de informações no portal (22) 08/06/2018

---

(21) BR 11 2020 001613-6 A2      Código 15.35 - Atualização de informações no portal  
(22) 11/07/2018

---

(21) BR 11 2020 001660-8 A2      Código 15.35 - Atualização de informações no portal  
(22) 26/07/2018

---

(21) BR 11 2020 001780-9 A2      Código 15.35 - Atualização de informações no portal  
(22) 15/05/2019

---

(21) BR 11 2020 003150-0 A2      Código 15.35 - Atualização de informações no portal  
(22) 25/07/2018

---

(21) BR 11 2020 003353-7 A2      Código 15.35 - Atualização de informações no portal  
(22) 13/06/2019

---

(21) BR 11 2020 003407-0 A2      Código 15.35 - Atualização de informações no portal  
(22) 20/06/2019

---

(21) BR 11 2020 003446-0 A2      Código 15.35 - Atualização de informações no portal  
(22) 21/08/2017

---

(21) BR 11 2020 003689-7 A2      Código 15.35 - Atualização de informações no portal  
(22) 22/08/2018

---

(21) BR 11 2020 003746-0 A2      Código 15.35 - Atualização de informações no portal  
(22) 25/04/2019

---

(21) BR 11 2020 004223-4 A2      Código 15.35 - Atualização de informações no portal  
(22) 29/08/2018

---

(21) BR 11 2020 004238-2 A2      Código 15.35 - Atualização de informações no portal  
(22) 03/09/2018

---

(21) BR 11 2020 004823-2 A2      Código 15.35 - Atualização de informações no portal  
(22) 14/06/2018

---

(21) BR 11 2020 004862-3 A2      Código 15.35 - Atualização de informações no portal  
(22) 10/09/2018

---

(21) BR 11 2020 004919-0 A2      Código 15.35 - Atualização de informações no portal

---

	(22) 12/03/2019
<b>(21) BR 11 2020 005505-0 A2</b>	Código 15.35 - Atualização de informações no portal (22) 21/06/2019
<b>(21) BR 11 2020 005624-3 A2</b>	Código 15.35 - Atualização de informações no portal (22) 08/09/2019
<b>(21) BR 11 2020 005631-6 A2</b>	Código 15.35 - Atualização de informações no portal (22) 14/09/2018
<b>(21) BR 11 2020 005725-8 A2</b>	Código 15.35 - Atualização de informações no portal (22) 13/06/2019
<b>(21) BR 11 2020 005916-1 A2</b>	Código 15.35 - Atualização de informações no portal (22) 26/08/2019
<b>(21) BR 11 2020 005953-6 A2</b>	Código 15.35 - Atualização de informações no portal (22) 26/09/2017
<b>(21) BR 11 2020 006016-0 A2</b>	Código 15.35 - Atualização de informações no portal (22) 26/09/2018
<b>(21) BR 11 2020 006113-1 A2</b>	Código 15.35 - Atualização de informações no portal (22) 17/07/2019
<b>(21) BR 11 2020 006203-0 A2</b>	Código 15.35 - Atualização de informações no portal (22) 03/09/2018
<b>(21) BR 11 2020 006235-9 A2</b>	Código 15.35 - Atualização de informações no portal (22) 05/07/2019
<b>(21) BR 11 2020 006239-1 A2</b>	Código 15.35 - Atualização de informações no portal (22) 28/09/2018
<b>(21) BR 11 2020 006311-8 A2</b>	Código 15.35 - Atualização de informações no portal (22) 20/09/2018
<b>(21) BR 11 2020 006538-2 A2</b>	Código 15.35 - Atualização de informações no portal (22) 14/09/2018

---

<b>(21) BR 11 2020 006662-1 A2</b>	Código 15.35 - Atualização de informações no portal (22) 08/01/2019
<b>(21) BR 11 2020 006796-2 A2</b>	Código 15.35 - Atualização de informações no portal (22) 09/10/2018
<b>(21) BR 11 2020 006912-4 A2</b>	Código 15.35 - Atualização de informações no portal (22) 05/10/2018
<b>(21) BR 11 2020 007033-5 A2</b>	Código 15.35 - Atualização de informações no portal (22) 10/11/2017
<b>(21) BR 11 2020 007204-4 A2</b>	Código 15.35 - Atualização de informações no portal (22) 09/10/2018
<b>(21) BR 11 2020 007417-9 A2</b>	Código 15.35 - Atualização de informações no portal (22) 16/10/2018
<b>(21) BR 11 2020 007616-3 A2</b>	Código 15.35 - Atualização de informações no portal (22) 16/10/2018
<b>(21) BR 11 2020 007707-0 A2</b>	Código 15.35 - Atualização de informações no portal (22) 18/10/2018
<b>(21) BR 11 2020 007863-8 A2</b>	Código 15.35 - Atualização de informações no portal (22) 19/10/2018
<b>(21) BR 11 2020 007881-6 A2</b>	Código 15.35 - Atualização de informações no portal (22) 23/10/2018
<b>(21) BR 11 2020 007892-1 A2</b>	Código 15.35 - Atualização de informações no portal (22) 22/10/2018
<b>(21) BR 11 2020 008238-4 A2</b>	Código 15.35 - Atualização de informações no portal (22) 26/10/2018
<b>(21) BR 11 2020 008281-3 A2</b>	Código 15.35 - Atualização de informações no portal (22) 09/08/2018
<b>(21) BR 11 2020 008446-8 A2</b>	Código 15.35 - Atualização de informações no portal (22) 30/10/2018

---

(21) BR 11 2020 008517-0 A2      Código 15.35 - Atualização de informações no portal  
(22) 20/09/2018

---

(21) BR 11 2020 008519-7 A2      Código 15.35 - Atualização de informações no portal  
(22) 30/10/2018

---

(21) BR 11 2020 008552-9 A2      Código 15.35 - Atualização de informações no portal  
(22) 30/10/2018

---

(21) BR 11 2020 008598-7 A2      Código 15.35 - Atualização de informações no portal  
(22) 02/11/2018

---

(21) BR 11 2020 008602-9 A2      Código 15.35 - Atualização de informações no portal  
(22) 06/08/2019

---

(21) BR 11 2020 008622-3 A2      Código 15.35 - Atualização de informações no portal  
(22) 15/11/2018

---

(21) BR 11 2020 008627-4 A2      Código 15.35 - Atualização de informações no portal  
(22) 05/11/2018

---

(21) BR 11 2020 008708-4 A2      Código 15.35 - Atualização de informações no portal  
(22) 03/11/2017

---

(21) BR 11 2020 008732-7 A2      Código 15.35 - Atualização de informações no portal  
(22) 08/08/2019

---

(21) BR 11 2020 008771-8 A2      Código 15.35 - Atualização de informações no portal  
(22) 31/10/2018

---

(21) BR 11 2020 008774-2 A2      Código 15.35 - Atualização de informações no portal  
(22) 30/10/2018

---

(21) BR 11 2020 008834-0 A2      Código 15.35 - Atualização de informações no portal  
(22) 02/11/2018

---

(21) BR 11 2020 008952-4 A2      Código 15.35 - Atualização de informações no portal  
(22) 09/10/2018

---

(21) BR 11 2020 009051-4 A2      Código 15.35 - Atualização de informações no portal

---

	(22) 20/06/2019
<b>(21) BR 11 2020 009130-8 A2</b>	Código 15.35 - Atualização de informações no portal (22) 26/10/2018
<b>(21) BR 11 2020 009189-8 A2</b>	Código 15.35 - Atualização de informações no portal (22) 08/11/2018
<b>(21) BR 11 2020 009402-1 A2</b>	Código 15.35 - Atualização de informações no portal (22) 03/11/2018
<b>(21) BR 11 2020 009430-7 A2</b>	Código 15.35 - Atualização de informações no portal (22) 09/11/2018
<b>(21) BR 11 2020 009452-8 A2</b>	Código 15.35 - Atualização de informações no portal (22) 16/05/2018
<b>(21) BR 11 2020 009482-0 A2</b>	Código 15.35 - Atualização de informações no portal (22) 15/11/2018
<b>(21) BR 11 2020 009568-0 A2</b>	Código 15.35 - Atualização de informações no portal (22) 23/10/2018
<b>(21) BR 11 2020 009630-0 A2</b>	Código 15.35 - Atualização de informações no portal (22) 09/11/2018
<b>(21) BR 11 2020 009972-4 A2</b>	Código 15.35 - Atualização de informações no portal (22) 11/12/2018
<b>(21) BR 11 2020 010125-7 A2</b>	Código 15.35 - Atualização de informações no portal (22) 20/11/2018
<b>(21) BR 11 2020 010152-4 A2</b>	Código 15.35 - Atualização de informações no portal (22) 21/11/2018
<b>(21) BR 11 2020 010180-0 A2</b>	Código 15.35 - Atualização de informações no portal (22) 21/11/2018
<b>(21) BR 11 2020 010185-0 A2</b>	Código 15.35 - Atualização de informações no portal (22) 21/11/2018



---

<b>(21) BR 11 2020 010318-7 A2</b>	Código 15.35 - Atualização de informações no portal (22) 17/12/2018
<hr/>	
<b>(21) BR 11 2020 010346-2 A2</b>	Código 15.35 - Atualização de informações no portal (22) 27/11/2018
<hr/>	
<b>(21) BR 11 2020 010364-0 A2</b>	Código 15.35 - Atualização de informações no portal (22) 26/11/2018
<hr/>	
<b>(21) BR 11 2020 010505-8 A2</b>	Código 15.35 - Atualização de informações no portal (22) 28/11/2018
<hr/>	
<b>(21) BR 11 2020 010520-1 A2</b>	Código 15.35 - Atualização de informações no portal (22) 27/08/2019
<hr/>	
<b>(21) BR 11 2020 010530-9 A2</b>	Código 15.35 - Atualização de informações no portal (22) 12/12/2018
<hr/>	
<b>(21) BR 11 2020 010590-2 A2</b>	Código 15.35 - Atualização de informações no portal (22) 28/11/2018
<hr/>	
<b>(21) BR 11 2020 010593-7 A2</b>	Código 15.35 - Atualização de informações no portal (22) 28/11/2018
<hr/>	
<b>(21) BR 11 2020 010648-8 A2</b>	Código 15.35 - Atualização de informações no portal (22) 31/10/2018
<hr/>	
<b>(21) BR 11 2020 010653-4 A2</b>	Código 15.35 - Atualização de informações no portal (22) 27/11/2018
<hr/>	
<b>(21) BR 11 2020 010845-6 A2</b>	Código 15.35 - Atualização de informações no portal (22) 24/06/2019
<hr/>	
<b>(21) BR 11 2020 010856-1 A2</b>	Código 15.35 - Atualização de informações no portal (22) 19/08/2019
<hr/>	
<b>(21) BR 11 2020 011182-1 A2</b>	Código 15.35 - Atualização de informações no portal (22) 29/08/2019
<hr/>	
<b>(21) BR 11 2020 011222-4 A2</b>	Código 15.35 - Atualização de informações no portal (22) 31/12/2018

---

<b>(21) BR 11 2020 011238-0 A2</b>	Código 15.35 - Atualização de informações no portal (22) 07/12/2018
<hr/>	
<b>(21) BR 11 2020 011249-6 A2</b>	Código 15.35 - Atualização de informações no portal (22) 15/11/2018
<hr/>	
<b>(21) BR 11 2020 011261-5 A2</b>	Código 15.35 - Atualização de informações no portal (22) 13/12/2018
<hr/>	
<b>(21) BR 11 2020 011360-3 A2</b>	Código 15.35 - Atualização de informações no portal (22) 06/12/2018
<hr/>	
<b>(21) BR 11 2020 011384-0 A2</b>	Código 15.35 - Atualização de informações no portal (22) 05/12/2018
<hr/>	
<b>(21) BR 11 2020 011444-8 A2</b>	Código 15.35 - Atualização de informações no portal (22) 10/12/2018
<hr/>	
<b>(21) BR 11 2020 011445-6 A2</b>	Código 15.35 - Atualização de informações no portal (22) 11/12/2018
<hr/>	
<b>(21) BR 11 2020 011454-5 A2</b>	Código 15.35 - Atualização de informações no portal (22) 12/12/2018
<hr/>	
<b>(21) BR 11 2020 011696-3 A2</b>	Código 15.35 - Atualização de informações no portal (22) 15/12/2017
<hr/>	
<b>(21) BR 11 2020 011698-0 A2</b>	Código 15.35 - Atualização de informações no portal (22) 12/12/2018
<hr/>	
<b>(21) BR 11 2020 011710-2 A2</b>	Código 15.35 - Atualização de informações no portal (22) 11/12/2018
<hr/>	
<b>(21) BR 11 2020 011725-0 A2</b>	Código 15.35 - Atualização de informações no portal (22) 11/12/2018
<hr/>	
<b>(21) BR 11 2020 011783-8 A2</b>	Código 15.35 - Atualização de informações no portal (22) 23/10/2018
<hr/>	
<b>(21) BR 11 2020 011827-3 A2</b>	Código 15.35 - Atualização de informações no portal

---

	(22) 12/12/2018
<b>(21) BR 11 2020 011864-8 A2</b>	Código 15.35 - Atualização de informações no portal (22) 04/09/2018
<b>(21) BR 11 2020 011876-1 A2</b>	Código 15.35 - Atualização de informações no portal (22) 13/12/2018
<b>(21) BR 11 2020 011943-1 A2</b>	Código 15.35 - Atualização de informações no portal (22) 12/07/2019
<b>(21) BR 11 2020 011959-8 A2</b>	Código 15.35 - Atualização de informações no portal (22) 23/11/2018
<b>(21) BR 11 2020 012021-9 A2</b>	Código 15.35 - Atualização de informações no portal (22) 04/01/2019
<b>(21) BR 11 2020 012035-9 A2</b>	Código 15.35 - Atualização de informações no portal (22) 12/12/2018
<b>(21) BR 11 2020 012054-5 A2</b>	Código 15.35 - Atualização de informações no portal (22) 17/12/2018
<b>(21) BR 11 2020 012220-3 A2</b>	Código 15.35 - Atualização de informações no portal (22) 20/12/2018
<b>(21) BR 11 2020 012237-8 A2</b>	Código 15.35 - Atualização de informações no portal (22) 20/12/2018
<b>(21) BR 11 2020 012290-4 A2</b>	Código 15.35 - Atualização de informações no portal (22) 17/12/2018
<b>(21) BR 11 2020 012316-1 A2</b>	Código 15.35 - Atualização de informações no portal (22) 20/12/2018
<b>(21) BR 11 2020 012365-0 A2</b>	Código 15.35 - Atualização de informações no portal (22) 13/12/2018
<b>(21) BR 11 2020 012384-6 A2</b>	Código 15.35 - Atualização de informações no portal (22) 02/10/2018

<b>(21) BR 11 2020 012455-9 A2</b>	Código 15.35 - Atualização de informações no portal (22) 17/12/2018
<b>(21) BR 11 2020 012495-8 A2</b>	Código 15.35 - Atualização de informações no portal (22) 20/12/2018
<b>(21) BR 11 2020 012519-9 A2</b>	Código 15.35 - Atualização de informações no portal (22) 20/12/2018
<b>(21) BR 11 2020 012543-1 A2</b>	Código 15.35 - Atualização de informações no portal (22) 19/12/2018
<b>(21) BR 11 2020 012607-1 A2</b>	Código 15.35 - Atualização de informações no portal (22) 20/12/2018
<b>(21) BR 11 2020 012608-0 A2</b>	Código 15.35 - Atualização de informações no portal (22) 20/12/2018
<b>(21) BR 11 2020 012613-6 A2</b>	Código 15.35 - Atualização de informações no portal (22) 21/12/2018
<b>(21) BR 11 2020 012624-1 A2</b>	Código 15.35 - Atualização de informações no portal (22) 11/12/2018
<b>(21) BR 11 2020 012647-0 A2</b>	Código 15.35 - Atualização de informações no portal (22) 29/12/2018
<b>(21) BR 11 2020 012700-0 A2</b>	Código 15.35 - Atualização de informações no portal (22) 13/08/2019
<b>(21) BR 11 2020 012761-2 A2</b>	Código 15.35 - Atualização de informações no portal (22) 21/12/2018
<b>(21) BR 11 2020 012830-9 A2</b>	Código 15.35 - Atualização de informações no portal (22) 28/12/2018
<b>(21) BR 11 2020 012833-3 A2</b>	Código 15.35 - Atualização de informações no portal (22) 04/01/2019
<b>(21) BR 11 2020 012835-0 A2</b>	Código 15.35 - Atualização de informações no portal (22) 21/12/2018

---

(21) BR 11 2020 012836-8 A2      Código 15.35 - Atualização de informações no portal  
(22) 21/12/2018

---

(21) BR 11 2020 012837-6 A2      Código 15.35 - Atualização de informações no portal  
(22) 22/11/2018

---

(21) BR 11 2020 012842-2 A2      Código 15.35 - Atualização de informações no portal  
(22) 19/12/2018

---

(21) BR 11 2020 012844-9 A2      Código 15.35 - Atualização de informações no portal  
(22) 17/01/2019

---

(21) BR 11 2020 012845-7 A2      Código 15.35 - Atualização de informações no portal  
(22) 11/01/2019

---

(21) BR 11 2020 012846-5 A2      Código 15.35 - Atualização de informações no portal  
(22) 15/01/2019

---

(21) BR 11 2020 012847-3 A2      Código 15.35 - Atualização de informações no portal  
(22) 18/12/2018

---

(21) BR 11 2020 012848-1 A2      Código 15.35 - Atualização de informações no portal  
(22) 19/12/2018

---

(21) BR 11 2020 012849-0 A2      Código 15.35 - Atualização de informações no portal  
(22) 30/07/2018

---

(21) BR 11 2020 012855-4 A2      Código 15.35 - Atualização de informações no portal  
(22) 22/01/2019

---

(21) BR 11 2020 012858-9 A2      Código 15.35 - Atualização de informações no portal  
(22) 14/12/2018

---

(21) BR 11 2020 012860-0 A2      Código 15.35 - Atualização de informações no portal  
(22) 14/12/2018

---

(21) BR 11 2020 012862-7 A2      Código 15.35 - Atualização de informações no portal  
(22) 21/12/2018

---

(21) BR 11 2020 012863-5 A2      Código 15.35 - Atualização de informações no portal

---

	(22) 04/01/2019
<b>(21) BR 11 2020 012864-3 A2</b>	Código 15.35 - Atualização de informações no portal (22) 31/01/2019
<b>(21) BR 11 2020 012865-1 A2</b>	Código 15.35 - Atualização de informações no portal (22) 30/07/2018
<b>(21) BR 11 2020 012867-8 A2</b>	Código 15.35 - Atualização de informações no portal (22) 29/12/2018
<b>(21) BR 11 2020 012869-4 A2</b>	Código 15.35 - Atualização de informações no portal (22) 28/12/2018
<b>(21) BR 11 2020 012872-4 A2</b>	Código 15.35 - Atualização de informações no portal (22) 20/12/2018
<b>(21) BR 11 2020 012874-0 A2</b>	Código 15.35 - Atualização de informações no portal (22) 13/12/2018
<b>(21) BR 11 2020 012875-9 A2</b>	Código 15.35 - Atualização de informações no portal (22) 26/12/2018
<b>(21) BR 11 2020 012876-7 A2</b>	Código 15.35 - Atualização de informações no portal (22) 21/12/2018
<b>(21) BR 11 2020 012877-5 A2</b>	Código 15.35 - Atualização de informações no portal (22) 04/01/2019
<b>(21) BR 11 2020 012878-3 A2</b>	Código 15.35 - Atualização de informações no portal (22) 30/07/2018
<b>(21) BR 11 2020 012880-5 A2</b>	Código 15.35 - Atualização de informações no portal (22) 29/12/2017
<b>(21) BR 11 2020 012881-3 A2</b>	Código 15.35 - Atualização de informações no portal (22) 28/01/2019
<b>(21) BR 11 2020 012887-2 A2</b>	Código 15.35 - Atualização de informações no portal (22) 02/05/2019

---

(21) BR 11 2020 012949-6 A2      Código 15.35 - Atualização de informações no portal  
(22) 26/12/2018

---

(21) BR 11 2020 013005-2 A2      Código 15.35 - Atualização de informações no portal  
(22) 28/12/2017

---

(21) BR 11 2020 013018-4 A2      Código 15.35 - Atualização de informações no portal  
(22) 31/12/2018

---

(21) BR 11 2020 013141-5 A2      Código 15.35 - Atualização de informações no portal  
(22) 28/12/2018

---

(21) BR 11 2020 013197-0 A2      Código 15.35 - Atualização de informações no portal  
(22) 27/12/2018

---

(21) BR 11 2020 013243-8 A2      Código 15.35 - Atualização de informações no portal  
(22) 27/07/2018

---

(21) BR 11 2020 013305-1 A2      Código 15.35 - Atualização de informações no portal  
(22) 05/02/2019

---

(21) BR 11 2020 013371-0 A2      Código 15.35 - Atualização de informações no portal  
(22) 21/12/2018

---

(21) BR 11 2020 013437-6 A2      Código 15.35 - Atualização de informações no portal  
(22) 08/01/2019

---

(21) BR 11 2020 013495-3 A2      Código 15.35 - Atualização de informações no portal  
(22) 30/07/2019

---

(21) BR 11 2020 013510-0 A2      Código 15.35 - Atualização de informações no portal  
(22) 08/01/2019

---

(21) BR 11 2020 013576-3 A2      Código 15.35 - Atualização de informações no portal  
(22) 21/12/2018

---

(21) BR 11 2020 013602-6 A2      Código 15.35 - Atualização de informações no portal  
(22) 03/01/2019

---

(21) BR 11 2020 013630-1 A2      Código 15.35 - Atualização de informações no portal  
(22) 19/02/2019

---

(21) BR 11 2020 013655-7 A2      Código 15.35 - Atualização de informações no portal  
(22) 04/01/2019

---

(21) BR 11 2020 013716-2 A2      Código 15.35 - Atualização de informações no portal  
(22) 04/01/2019

---

(21) BR 11 2020 013789-8 A2      Código 15.35 - Atualização de informações no portal  
(22) 07/01/2019

---

(21) BR 11 2020 013847-9 A2      Código 15.35 - Atualização de informações no portal  
(22) 10/01/2019

---

(21) BR 11 2020 013912-2 A2      Código 15.35 - Atualização de informações no portal  
(22) 10/01/2018

---

(21) BR 11 2020 014019-8 A2      Código 15.35 - Atualização de informações no portal  
(22) 10/01/2019

---

(21) BR 11 2020 014129-1 A2      Código 15.35 - Atualização de informações no portal  
(22) 08/01/2019

---

(21) BR 11 2020 014189-5 A2      Código 15.35 - Atualização de informações no portal  
(22) 08/01/2019

---

(21) BR 11 2020 014200-0 A2      Código 15.35 - Atualização de informações no portal  
(22) 11/01/2019

---

(21) BR 11 2020 014380-4 A2      Código 15.35 - Atualização de informações no portal  
(22) 15/05/2019

---

(21) BR 11 2020 014397-9 A2      Código 15.35 - Atualização de informações no portal  
(22) 11/06/2019

---

(21) BR 11 2020 014399-5 A2      Código 15.35 - Atualização de informações no portal  
(22) 15/01/2019

---

(21) BR 11 2020 014404-5 A2      Código 15.35 - Atualização de informações no portal  
(22) 17/01/2019

---

(21) BR 11 2020 014412-6 A2      Código 15.35 - Atualização de informações no portal



---

	(22) 22/01/2019
<b>(21) BR 11 2020 014425-8 A2</b>	Código 15.35 - Atualização de informações no portal (22) 15/01/2019
<b>(21) BR 11 2020 014446-0 A2</b>	Código 15.35 - Atualização de informações no portal (22) 15/01/2019
<b>(21) BR 11 2020 014489-4 A2</b>	Código 15.35 - Atualização de informações no portal (22) 16/01/2019
<b>(21) BR 11 2020 014491-6 A2</b>	Código 15.35 - Atualização de informações no portal (22) 04/02/2019
<b>(21) BR 11 2020 014504-1 A2</b>	Código 15.35 - Atualização de informações no portal (22) 28/01/2019
<b>(21) BR 11 2020 014513-0 A2</b>	Código 15.35 - Atualização de informações no portal (22) 24/01/2019
<b>(21) BR 11 2020 014533-5 A2</b>	Código 15.35 - Atualização de informações no portal (22) 17/12/2018
<b>(21) BR 11 2020 014551-3 A2</b>	Código 15.35 - Atualização de informações no portal (22) 30/01/2019
<b>(21) BR 11 2020 014632-3 A2</b>	Código 15.35 - Atualização de informações no portal (22) 18/01/2019
<b>(21) BR 11 2020 014650-1 A2</b>	Código 15.35 - Atualização de informações no portal (22) 17/01/2019
<b>(21) BR 11 2020 014671-4 A2</b>	Código 15.35 - Atualização de informações no portal (22) 17/01/2019
<b>(21) BR 11 2020 014675-7 A2</b>	Código 15.35 - Atualização de informações no portal (22) 17/01/2019
<b>(21) BR 11 2020 014702-8 A2</b>	Código 15.35 - Atualização de informações no portal (22) 11/01/2019

(21) BR 11 2020 014703-6 A2	Código 15.35 - Atualização de informações no portal (22) 23/01/2019
(21) BR 11 2020 014752-4 A2	Código 15.35 - Atualização de informações no portal (22) 17/01/2019
(21) BR 11 2020 014774-5 A2	Código 15.35 - Atualização de informações no portal (22) 30/08/2018
(21) BR 11 2020 014787-7 A2	Código 15.35 - Atualização de informações no portal (22) 23/01/2019
(21) BR 11 2020 014791-5 A2	Código 15.35 - Atualização de informações no portal (22) 22/01/2018
(21) BR 11 2020 014792-3 A2	Código 15.35 - Atualização de informações no portal (22) 06/02/2019
(21) BR 11 2020 014820-2 A2	Código 15.35 - Atualização de informações no portal (22) 25/02/2019
(21) BR 11 2020 014938-1 A2	Código 15.35 - Atualização de informações no portal (22) 22/01/2019
(21) BR 11 2020 014953-5 A2	Código 15.35 - Atualização de informações no portal (22) 04/02/2019
(21) BR 11 2020 014955-1 A2	Código 15.35 - Atualização de informações no portal (22) 24/01/2019
(21) BR 11 2020 014957-8 A2	Código 15.35 - Atualização de informações no portal (22) 13/02/2019
(21) BR 11 2020 014960-8 A2	Código 15.35 - Atualização de informações no portal (22) 23/01/2019
(21) BR 11 2020 014963-2 A2	Código 15.35 - Atualização de informações no portal (22) 31/01/2018
(21) BR 11 2020 014965-9 A2	Código 15.35 - Atualização de informações no portal (22) 23/01/2019

---

(21) BR 11 2020 014967-5 A2      Código 15.35 - Atualização de informações no portal  
(22) 17/01/2019

---

(21) BR 11 2020 014972-1 A2      Código 15.35 - Atualização de informações no portal  
(22) 22/01/2019

---

(21) BR 11 2020 014974-8 A2      Código 15.35 - Atualização de informações no portal  
(22) 18/01/2019

---

(21) BR 11 2020 014975-6 A2      Código 15.35 - Atualização de informações no portal  
(22) 22/01/2019

---

(21) BR 11 2020 014976-4 A2      Código 15.35 - Atualização de informações no portal  
(22) 09/01/2019

---

(21) BR 11 2020 014978-0 A2      Código 15.35 - Atualização de informações no portal  
(22) 04/02/2019

---

(21) BR 11 2020 014979-9 A2      Código 15.35 - Atualização de informações no portal  
(22) 15/01/2019

---

(21) BR 11 2020 014980-2 A2      Código 15.35 - Atualização de informações no portal  
(22) 10/01/2019

---

(21) BR 11 2020 014981-0 A2      Código 15.35 - Atualização de informações no portal  
(22) 07/11/2018

---

(21) BR 11 2020 014982-9 A2      Código 15.35 - Atualização de informações no portal  
(22) 25/01/2019

---

(21) BR 11 2020 014983-7 A2      Código 15.35 - Atualização de informações no portal  
(22) 23/01/2019

---

(21) BR 11 2020 014985-3 A2      Código 15.35 - Atualização de informações no portal  
(22) 31/01/2018

---

(21) BR 11 2020 014986-1 A2      Código 15.35 - Atualização de informações no portal  
(22) 07/03/2019

---

(21) BR 11 2020 014988-8 A2      Código 15.35 - Atualização de informações no portal

---

	(22) 01/03/2019
<b>(21) BR 11 2020 014989-6 A2</b>	Código 15.35 - Atualização de informações no portal (22) 31/01/2019
<b>(21) BR 11 2020 014990-0 A2</b>	Código 15.35 - Atualização de informações no portal (22) 29/01/2018
<b>(21) BR 11 2020 014991-8 A2</b>	Código 15.35 - Atualização de informações no portal (22) 06/04/2018
<b>(21) BR 11 2020 014992-6 A2</b>	Código 15.35 - Atualização de informações no portal (22) 22/03/2019
<b>(21) BR 11 2020 014993-4 A2</b>	Código 15.35 - Atualização de informações no portal (22) 23/01/2019
<b>(21) BR 11 2020 014995-0 A2</b>	Código 15.35 - Atualização de informações no portal (22) 23/01/2019
<b>(21) BR 11 2020 014998-5 A2</b>	Código 15.35 - Atualização de informações no portal (22) 23/01/2019
<b>(21) BR 11 2020 015000-2 A2</b>	Código 15.35 - Atualização de informações no portal (22) 24/01/2019
<b>(21) BR 11 2020 015001-0 A2</b>	Código 15.35 - Atualização de informações no portal (22) 07/03/2019
<b>(21) BR 11 2020 015003-7 A2</b>	Código 15.35 - Atualização de informações no portal (22) 31/01/2019
<b>(21) BR 11 2020 015004-5 A2</b>	Código 15.35 - Atualização de informações no portal (22) 22/01/2019
<b>(21) BR 11 2020 015006-1 A2</b>	Código 15.35 - Atualização de informações no portal (22) 25/01/2019
<b>(21) BR 11 2020 015008-8 A2</b>	Código 15.35 - Atualização de informações no portal (22) 24/01/2019

(21) BR 11 2020 015010-0 A2	Código 15.35 - Atualização de informações no portal (22) 12/02/2019
(21) BR 11 2020 015011-8 A2	Código 15.35 - Atualização de informações no portal (22) 03/01/2019
(21) BR 11 2020 015012-6 A2	Código 15.35 - Atualização de informações no portal (22) 21/06/2018
(21) BR 11 2020 015014-2 A2	Código 15.35 - Atualização de informações no portal (22) 11/03/2019
(21) BR 11 2020 015015-0 A2	Código 15.35 - Atualização de informações no portal (22) 25/01/2019
(21) BR 11 2020 015016-9 A2	Código 15.35 - Atualização de informações no portal (22) 25/01/2019
(21) BR 11 2020 015018-5 A2	Código 15.35 - Atualização de informações no portal (22) 22/01/2019
(21) BR 11 2020 015019-3 A2	Código 15.35 - Atualização de informações no portal (22) 18/02/2019
(21) BR 11 2020 015021-5 A2	Código 15.35 - Atualização de informações no portal (22) 04/03/2019
(21) BR 11 2020 015023-1 A2	Código 15.35 - Atualização de informações no portal (22) 08/03/2019
(21) BR 11 2020 015024-0 A2	Código 15.35 - Atualização de informações no portal (22) 25/01/2019
(21) BR 11 2020 015025-8 A2	Código 15.35 - Atualização de informações no portal (22) 11/03/2019
(21) BR 11 2020 015026-6 A2	Código 15.35 - Atualização de informações no portal (22) 23/01/2019
(21) BR 11 2020 015027-4 A2	Código 15.35 - Atualização de informações no portal (22) 19/02/2019

---

(21) BR 11 2020 015028-2 A2      Código 15.35 - Atualização de informações no portal  
(22) 24/01/2019

---

(21) BR 11 2020 015030-4 A2      Código 15.35 - Atualização de informações no portal  
(22) 16/09/2019

---

(21) BR 11 2020 015031-2 A2      Código 15.35 - Atualização de informações no portal  
(22) 22/01/2019

---

(21) BR 11 2020 015051-7 A2      Código 15.35 - Atualização de informações no portal  
(22) 23/01/2018

---

(21) BR 11 2020 015068-1 A2      Código 15.35 - Atualização de informações no portal  
(22) 28/01/2019

---

(21) BR 11 2020 015069-0 A2      Código 15.35 - Atualização de informações no portal  
(22) 01/04/2019

---

(21) BR 11 2020 015071-1 A2      Código 15.35 - Atualização de informações no portal  
(22) 11/03/2019

---

(21) BR 11 2020 015072-0 A2      Código 15.35 - Atualização de informações no portal  
(22) 30/01/2019

---

(21) BR 11 2020 015082-7 A2      Código 15.35 - Atualização de informações no portal  
(22) 25/01/2019

---

(21) BR 11 2020 015107-6 A2      Código 15.35 - Atualização de informações no portal  
(22) 14/02/2019

---

(21) BR 11 2020 015110-6 A2      Código 15.35 - Atualização de informações no portal  
(22) 30/01/2019

---

(21) BR 11 2020 015116-5 A2      Código 15.35 - Atualização de informações no portal  
(22) 25/01/2019

---

(21) BR 11 2020 015121-1 A2      Código 15.35 - Atualização de informações no portal  
(22) 29/01/2019

---

(21) BR 11 2020 015124-6 A2      Código 15.35 - Atualização de informações no portal

---

	(22) 21/01/2019
<b>(21) BR 11 2020 015125-4 A2</b>	Código 15.35 - Atualização de informações no portal (22) 23/05/2019
<b>(21) BR 11 2020 015127-0 A2</b>	Código 15.35 - Atualização de informações no portal (22) 17/01/2019
<b>(21) BR 11 2020 015129-7 A2</b>	Código 15.35 - Atualização de informações no portal (22) 24/01/2019
<b>(21) BR 11 2020 015131-9 A2</b>	Código 15.35 - Atualização de informações no portal (22) 31/01/2019
<b>(21) BR 11 2020 015133-5 A2</b>	Código 15.35 - Atualização de informações no portal (22) 25/01/2019
<b>(21) BR 11 2020 015137-8 A2</b>	Código 15.35 - Atualização de informações no portal (22) 24/01/2019
<b>(21) BR 11 2020 015141-6 A2</b>	Código 15.35 - Atualização de informações no portal (22) 26/12/2018
<b>(21) BR 11 2020 015142-4 A2</b>	Código 15.35 - Atualização de informações no portal (22) 24/01/2019
<b>(21) BR 11 2020 015144-0 A2</b>	Código 15.35 - Atualização de informações no portal (22) 06/02/2019
<b>(21) BR 11 2020 015145-9 A2</b>	Código 15.35 - Atualização de informações no portal (22) 25/01/2019
<b>(21) BR 11 2020 015147-5 A2</b>	Código 15.35 - Atualização de informações no portal (22) 28/01/2019
<b>(21) BR 11 2020 015148-3 A2</b>	Código 15.35 - Atualização de informações no portal (22) 25/01/2019
<b>(21) BR 11 2020 015149-1 A2</b>	Código 15.35 - Atualização de informações no portal (22) 28/01/2019

<b>(21) BR 11 2020 015151-3 A2</b>	Código 15.35 - Atualização de informações no portal (22) 01/02/2019
<b>(21) BR 11 2020 015152-1 A2</b>	Código 15.35 - Atualização de informações no portal (22) 24/01/2019
<b>(21) BR 11 2020 015153-0 A2</b>	Código 15.35 - Atualização de informações no portal (22) 18/02/2019
<b>(21) BR 11 2020 015155-6 A2</b>	Código 15.35 - Atualização de informações no portal (22) 24/01/2019
<b>(21) BR 11 2020 015156-4 A2</b>	Código 15.35 - Atualização de informações no portal (22) 13/02/2019
<b>(21) BR 11 2020 015157-2 A2</b>	Código 15.35 - Atualização de informações no portal (22) 08/02/2019
<b>(21) BR 11 2020 015159-9 A2</b>	Código 15.35 - Atualização de informações no portal (22) 30/11/2018
<b>(21) BR 11 2020 015162-9 A2</b>	Código 15.35 - Atualização de informações no portal (22) 25/01/2019
<b>(21) BR 11 2020 015164-5 A2</b>	Código 15.35 - Atualização de informações no portal (22) 16/01/2019
<b>(21) BR 11 2020 015165-3 A2</b>	Código 15.35 - Atualização de informações no portal (22) 12/02/2019
<b>(21) BR 11 2020 015166-1 A2</b>	Código 15.35 - Atualização de informações no portal (22) 25/01/2019
<b>(21) BR 11 2020 015167-0 A2</b>	Código 15.35 - Atualização de informações no portal (22) 24/01/2019
<b>(21) BR 11 2020 015168-8 A2</b>	Código 15.35 - Atualização de informações no portal (22) 25/01/2019
<b>(21) BR 11 2020 015169-6 A2</b>	Código 15.35 - Atualização de informações no portal (22) 25/01/2019



---

(21) BR 11 2020 015170-0 A2      Código 15.35 - Atualização de informações no portal  
(22) 28/01/2019

---

(21) BR 11 2020 015171-8 A2      Código 15.35 - Atualização de informações no portal  
(22) 25/01/2019

---

(21) BR 11 2020 015172-6 A2      Código 15.35 - Atualização de informações no portal  
(22) 01/03/2018

---

(21) BR 11 2020 015173-4 A2      Código 15.35 - Atualização de informações no portal  
(22) 30/01/2019

---

(21) BR 11 2020 015174-2 A2      Código 15.35 - Atualização de informações no portal  
(22) 28/01/2019

---

(21) BR 11 2020 015175-0 A2      Código 15.35 - Atualização de informações no portal  
(22) 28/01/2019

---

(21) BR 11 2020 015178-5 A2      Código 15.35 - Atualização de informações no portal  
(22) 28/01/2019

---

(21) BR 11 2020 015179-3 A2      Código 15.35 - Atualização de informações no portal  
(22) 08/01/2019

---

(21) BR 11 2020 015181-5 A2      Código 15.35 - Atualização de informações no portal  
(22) 24/01/2019

---

(21) BR 11 2020 015183-1 A2      Código 15.35 - Atualização de informações no portal  
(22) 21/01/2019

---

(21) BR 11 2020 015187-4 A2      Código 15.35 - Atualização de informações no portal  
(22) 15/02/2019

---

(21) BR 11 2020 015194-7 A2      Código 15.35 - Atualização de informações no portal  
(22) 29/01/2019

---

(21) BR 11 2020 015197-1 A2      Código 15.35 - Atualização de informações no portal  
(22) 30/01/2019

---

(21) BR 11 2020 015201-3 A2      Código 15.35 - Atualização de informações no portal

---

	(22) 25/01/2019
<b>(21) BR 11 2020 015202-1 A2</b>	Código 15.35 - Atualização de informações no portal (22) 01/03/2019
<b>(21) BR 11 2020 015207-2 A2</b>	Código 15.35 - Atualização de informações no portal (22) 07/02/2019
<b>(21) BR 11 2020 015209-9 A2</b>	Código 15.35 - Atualização de informações no portal (22) 15/01/2019
<b>(21) BR 11 2020 015214-5 A2</b>	Código 15.35 - Atualização de informações no portal (22) 31/01/2019
<b>(21) BR 11 2020 015217-0 A2</b>	Código 15.35 - Atualização de informações no portal (22) 25/01/2019
<b>(21) BR 11 2020 015224-2 A2</b>	Código 15.35 - Atualização de informações no portal (22) 24/01/2019
<b>(21) BR 11 2020 015225-0 A2</b>	Código 15.35 - Atualização de informações no portal (22) 15/01/2019
<b>(21) BR 11 2020 015228-5 A2</b>	Código 15.35 - Atualização de informações no portal (22) 31/01/2019
<b>(21) BR 11 2020 015229-3 A2</b>	Código 15.35 - Atualização de informações no portal (22) 30/01/2019
<b>(21) BR 11 2020 015230-7 A2</b>	Código 15.35 - Atualização de informações no portal (22) 17/01/2019
<b>(21) BR 11 2020 015233-1 A2</b>	Código 15.35 - Atualização de informações no portal (22) 12/03/2018
<b>(21) BR 11 2020 015235-8 A2</b>	Código 15.35 - Atualização de informações no portal (22) 29/01/2019
<b>(21) BR 11 2020 015236-6 A2</b>	Código 15.35 - Atualização de informações no portal (22) 30/09/2019

(21) BR 11 2020 015237-4 A2	Código 15.35 - Atualização de informações no portal (22) 18/01/2019
(21) BR 11 2020 015238-2 A2	Código 15.35 - Atualização de informações no portal (22) 01/02/2019
(21) BR 11 2020 015239-0 A2	Código 15.35 - Atualização de informações no portal (22) 19/03/2019
(21) BR 11 2020 015240-4 A2	Código 15.35 - Atualização de informações no portal (22) 14/02/2019
(21) BR 11 2020 015242-0 A2	Código 15.35 - Atualização de informações no portal (22) 30/01/2019
(21) BR 11 2020 015246-3 A2	Código 15.35 - Atualização de informações no portal (22) 25/01/2019
(21) BR 11 2020 015247-1 A2	Código 15.35 - Atualização de informações no portal (22) 31/01/2019
(21) BR 11 2020 015249-8 A2	Código 15.35 - Atualização de informações no portal (22) 11/02/2019
(21) BR 11 2020 015312-5 A2	Código 15.35 - Atualização de informações no portal (22) 31/01/2018
(21) BR 11 2020 015327-3 A2	Código 15.35 - Atualização de informações no portal (22) 29/01/2019
(21) BR 11 2020 015380-0 A2	Código 15.35 - Atualização de informações no portal (22) 02/02/2019
(21) BR 11 2020 015385-0 A2	Código 15.35 - Atualização de informações no portal (22) 02/02/2019
(21) BR 11 2020 015391-5 A2	Código 15.35 - Atualização de informações no portal (22) 30/01/2019
(21) BR 11 2020 015392-3 A2	Código 15.35 - Atualização de informações no portal (22) 01/02/2019

---

(21) BR 11 2020 015407-5 A2      Código 15.35 - Atualização de informações no portal  
(22) 29/01/2019

---

(21) BR 11 2020 015408-3 A2      Código 15.35 - Atualização de informações no portal  
(22) 13/02/2019

---

(21) BR 11 2020 015436-9 A2      Código 15.35 - Atualização de informações no portal  
(22) 05/02/2019

---

(21) BR 11 2020 015502-0 A2      Código 15.35 - Atualização de informações no portal  
(22) 23/01/2019

---

(21) BR 11 2020 015503-9 A2      Código 15.35 - Atualização de informações no portal  
(22) 30/01/2019

---

(21) BR 11 2020 015505-5 A2      Código 15.35 - Atualização de informações no portal  
(22) 24/10/2018

---

(21) BR 11 2020 015507-1 A2      Código 15.35 - Atualização de informações no portal  
(22) 11/02/2019

---

(21) BR 11 2020 015509-8 A2      Código 15.35 - Atualização de informações no portal  
(22) 14/02/2019

---

(21) BR 11 2020 015511-0 A2      Código 15.35 - Atualização de informações no portal  
(22) 01/02/2019

---

(21) BR 11 2020 015512-8 A2      Código 15.35 - Atualização de informações no portal  
(22) 31/01/2019

---

(21) BR 11 2020 015515-2 A2      Código 15.35 - Atualização de informações no portal  
(22) 29/01/2019

---

(21) BR 11 2020 015518-7 A2      Código 15.35 - Atualização de informações no portal  
(22) 14/02/2019

---

(21) BR 11 2020 015519-5 A2      Código 15.35 - Atualização de informações no portal  
(22) 25/01/2019

---

(21) BR 11 2020 015520-9 A2      Código 15.35 - Atualização de informações no portal

---

	(22) 31/01/2019
<b>(21) BR 11 2020 015522-5 A2</b>	Código 15.35 - Atualização de informações no portal (22) 21/01/2019
<b>(21) BR 11 2020 015523-3 A2</b>	Código 15.35 - Atualização de informações no portal (22) 31/01/2019
<b>(21) BR 11 2020 015526-8 A2</b>	Código 15.35 - Atualização de informações no portal (22) 18/02/2019
<b>(21) BR 11 2020 015527-6 A2</b>	Código 15.35 - Atualização de informações no portal (22) 13/03/2018
<b>(21) BR 11 2020 015528-4 A2</b>	Código 15.35 - Atualização de informações no portal (22) 31/01/2018
<b>(21) BR 11 2020 015529-2 A2</b>	Código 15.35 - Atualização de informações no portal (22) 12/02/2019
<b>(21) BR 11 2020 015530-6 A2</b>	Código 15.35 - Atualização de informações no portal (22) 15/02/2019
<b>(21) BR 11 2020 015531-4 A2</b>	Código 15.35 - Atualização de informações no portal (22) 22/02/2019
<b>(21) BR 11 2020 015535-7 A2</b>	Código 15.35 - Atualização de informações no portal (22) 29/01/2019
<b>(21) BR 11 2020 015536-5 A2</b>	Código 15.35 - Atualização de informações no portal (22) 25/01/2019
<b>(21) BR 11 2020 015538-1 A2</b>	Código 15.35 - Atualização de informações no portal (22) 30/01/2019
<b>(21) BR 11 2020 015539-0 A2</b>	Código 15.35 - Atualização de informações no portal (22) 30/01/2019
<b>(21) BR 11 2020 015541-1 A2</b>	Código 15.35 - Atualização de informações no portal (22) 14/02/2019

---

<b>(21) BR 11 2020 015542-0 A2</b>	Código 15.35 - Atualização de informações no portal (22) 01/02/2019
<hr/>	
<b>(21) BR 11 2020 015543-8 A2</b>	Código 15.35 - Atualização de informações no portal (22) 25/02/2019
<hr/>	
<b>(21) BR 11 2020 015544-6 A2</b>	Código 15.35 - Atualização de informações no portal (22) 10/09/2018
<hr/>	
<b>(21) BR 11 2020 015545-4 A2</b>	Código 15.35 - Atualização de informações no portal (22) 08/02/2019
<hr/>	
<b>(21) BR 11 2020 015547-0 A2</b>	Código 15.35 - Atualização de informações no portal (22) 31/01/2019
<hr/>	
<b>(21) BR 11 2020 015548-9 A2</b>	Código 15.35 - Atualização de informações no portal (22) 22/02/2019
<hr/>	
<b>(21) BR 11 2020 015549-7 A2</b>	Código 15.35 - Atualização de informações no portal (22) 07/02/2019
<hr/>	
<b>(21) BR 11 2020 015551-9 A2</b>	Código 15.35 - Atualização de informações no portal (22) 24/01/2019
<hr/>	
<b>(21) BR 11 2020 015552-7 A2</b>	Código 15.35 - Atualização de informações no portal (22) 27/03/2019
<hr/>	
<b>(21) BR 11 2020 015558-6 A2</b>	Código 15.35 - Atualização de informações no portal (22) 29/01/2019
<hr/>	
<b>(21) BR 11 2020 015561-6 A2</b>	Código 15.35 - Atualização de informações no portal (22) 01/02/2019
<hr/>	
<b>(21) BR 11 2020 015563-2 A2</b>	Código 15.35 - Atualização de informações no portal (22) 01/02/2019
<hr/>	
<b>(21) BR 11 2020 015566-7 A2</b>	Código 15.35 - Atualização de informações no portal (22) 22/02/2019
<hr/>	
<b>(21) BR 11 2020 015567-5 A2</b>	Código 15.35 - Atualização de informações no portal (22) 01/02/2019

---

(21) BR 11 2020 015568-3 A2      Código 15.35 - Atualização de informações no portal  
(22) 11/03/2019

---

(21) BR 11 2020 015570-5 A2      Código 15.35 - Atualização de informações no portal  
(22) 31/01/2019

---

(21) BR 11 2020 015572-1 A2      Código 15.35 - Atualização de informações no portal  
(22) 31/01/2019

---

(21) BR 11 2020 015576-4 A2      Código 15.35 - Atualização de informações no portal  
(22) 25/01/2019

---

(21) BR 11 2020 015577-2 A2      Código 15.35 - Atualização de informações no portal  
(22) 27/02/2019

---

(21) BR 11 2020 015578-0 A2      Código 15.35 - Atualização de informações no portal  
(22) 01/06/2018

---

(21) BR 11 2020 015579-9 A2      Código 15.35 - Atualização de informações no portal  
(22) 29/03/2019

---

(21) BR 11 2020 015581-0 A2      Código 15.35 - Atualização de informações no portal  
(22) 31/01/2019

---

(21) BR 11 2020 015582-9 A2      Código 15.35 - Atualização de informações no portal  
(22) 04/02/2019

---

(21) BR 11 2020 015583-7 A2      Código 15.35 - Atualização de informações no portal  
(22) 29/01/2019

---

(21) BR 11 2020 015584-5 A2      Código 15.35 - Atualização de informações no portal  
(22) 05/02/2019

---

(21) BR 11 2020 015587-0 A2      Código 15.35 - Atualização de informações no portal  
(22) 26/10/2018

---

(21) BR 11 2020 015588-8 A2      Código 15.35 - Atualização de informações no portal  
(22) 31/01/2019

---

(21) BR 11 2020 015590-0 A2      Código 15.35 - Atualização de informações no portal

---

	(22) 29/01/2019
<b>(21) BR 11 2020 015592-6 A2</b>	Código 15.35 - Atualização de informações no portal (22) 08/02/2019
<b>(21) BR 11 2020 015593-4 A2</b>	Código 15.35 - Atualização de informações no portal (22) 04/12/2018
<b>(21) BR 11 2020 015594-2 A2</b>	Código 15.35 - Atualização de informações no portal (22) 29/01/2019
<b>(21) BR 11 2020 015595-0 A2</b>	Código 15.35 - Atualização de informações no portal (22) 18/01/2019
<b>(21) BR 11 2020 015596-9 A2</b>	Código 15.35 - Atualização de informações no portal (22) 29/01/2019
<b>(21) BR 11 2020 015597-7 A2</b>	Código 15.35 - Atualização de informações no portal (22) 29/01/2019
<b>(21) BR 11 2020 015599-3 A2</b>	Código 15.35 - Atualização de informações no portal (22) 07/02/2019
<b>(21) BR 11 2020 015601-9 A2</b>	Código 15.35 - Atualização de informações no portal (22) 30/04/2019
<b>(21) BR 11 2020 015602-7 A2</b>	Código 15.35 - Atualização de informações no portal (22) 26/02/2018
<b>(21) BR 11 2020 015603-5 A2</b>	Código 15.35 - Atualização de informações no portal (22) 25/02/2019
<b>(21) BR 11 2020 015604-3 A2</b>	Código 15.35 - Atualização de informações no portal (22) 29/01/2019
<b>(21) BR 11 2020 015605-1 A2</b>	Código 15.35 - Atualização de informações no portal (22) 06/02/2019
<b>(21) BR 11 2020 015608-6 A2</b>	Código 15.35 - Atualização de informações no portal (22) 01/02/2019



---

<b>(21) BR 11 2020 015613-2 A2</b>	Código 15.35 - Atualização de informações no portal (22) 14/01/2019
<hr/>	
<b>(21) BR 11 2020 015615-9 A2</b>	Código 15.35 - Atualização de informações no portal (22) 23/08/2018
<hr/>	
<b>(21) BR 11 2020 015616-7 A2</b>	Código 15.35 - Atualização de informações no portal (22) 19/10/2018
<hr/>	
<b>(21) BR 11 2020 015617-5 A2</b>	Código 15.35 - Atualização de informações no portal (22) 31/01/2019
<hr/>	
<b>(21) BR 11 2020 015620-5 A2</b>	Código 15.35 - Atualização de informações no portal (22) 13/09/2018
<hr/>	
<b>(21) BR 11 2020 015627-2 A2</b>	Código 15.35 - Atualização de informações no portal (22) 18/01/2019
<hr/>	
<b>(21) BR 11 2020 015628-0 A2</b>	Código 15.35 - Atualização de informações no portal (22) 08/03/2019
<hr/>	
<b>(21) BR 11 2020 015629-9 A2</b>	Código 15.35 - Atualização de informações no portal (22) 29/03/2019
<hr/>	
<b>(21) BR 11 2020 015636-1 A2</b>	Código 15.35 - Atualização de informações no portal (22) 31/12/2018
<hr/>	
<b>(21) BR 11 2020 015640-0 A2</b>	Código 15.35 - Atualização de informações no portal (22) 31/01/2018
<hr/>	
<b>(21) BR 11 2020 015641-8 A2</b>	Código 15.35 - Atualização de informações no portal (22) 31/01/2019
<hr/>	
<b>(21) BR 11 2020 015642-6 A2</b>	Código 15.35 - Atualização de informações no portal (22) 31/01/2018
<hr/>	
<b>(21) BR 11 2020 015666-3 A2</b>	Código 15.35 - Atualização de informações no portal (22) 31/01/2019
<hr/>	
<b>(21) BR 11 2020 015796-1 A2</b>	Código 15.35 - Atualização de informações no portal (22) 01/02/2019

---

(21) BR 11 2020 015798-8 A2      Código 15.35 - Atualização de informações no portal  
(22) 01/02/2019

---

(21) BR 11 2020 015821-6 A2      Código 15.35 - Atualização de informações no portal  
(22) 01/02/2019

---

(21) BR 11 2020 015861-5 A2      Código 15.35 - Atualização de informações no portal  
(22) 29/08/2018

---

(21) BR 11 2020 015882-8 A2      Código 15.35 - Atualização de informações no portal  
(22) 05/02/2019

---

(21) BR 11 2020 015891-7 A2      Código 15.35 - Atualização de informações no portal  
(22) 04/02/2019

---

(21) BR 11 2020 015898-4 A2      Código 15.35 - Atualização de informações no portal  
(22) 04/02/2019

---

(21) BR 11 2020 016007-5 A2      Código 15.35 - Atualização de informações no portal  
(22) 05/02/2019

---

(21) BR 11 2020 016042-3 A2      Código 15.35 - Atualização de informações no portal  
(22) 30/01/2019

---

(21) BR 11 2020 016061-0 A2      Código 15.35 - Atualização de informações no portal  
(22) 07/02/2018

---

(21) BR 11 2020 016081-4 A2      Código 15.35 - Atualização de informações no portal  
(22) 09/02/2018

---

(21) BR 11 2020 016110-1 A2      Código 15.35 - Atualização de informações no portal  
(22) 07/02/2019

---

(21) BR 11 2020 016111-0 A2      Código 15.35 - Atualização de informações no portal  
(22) 08/02/2019

---

(21) BR 11 2020 016123-3 A2      Código 15.35 - Atualização de informações no portal  
(22) 04/02/2019

---

(21) BR 11 2020 016159-4 A2      Código 15.35 - Atualização de informações no portal

---

	(22) 08/02/2019
<b>(21) BR 11 2020 016160-8 A2</b>	Código 15.35 - Atualização de informações no portal (22) 31/05/2018
<b>(21) BR 11 2020 016161-6 A2</b>	Código 15.35 - Atualização de informações no portal (22) 09/02/2019
<b>(21) BR 11 2020 016177-2 A2</b>	Código 15.35 - Atualização de informações no portal (22) 17/12/2018
<b>(21) BR 11 2020 016186-1 A2</b>	Código 15.35 - Atualização de informações no portal (22) 08/04/2019
<b>(21) BR 11 2020 016251-5 A2</b>	Código 15.35 - Atualização de informações no portal (22) 05/02/2019
<b>(21) BR 11 2020 016304-0 A2</b>	Código 15.35 - Atualização de informações no portal (22) 29/04/2019
<b>(21) BR 11 2020 016316-3 A2</b>	Código 15.35 - Atualização de informações no portal (22) 20/02/2019
<b>(21) BR 11 2020 016339-2 A2</b>	Código 15.35 - Atualização de informações no portal (22) 11/02/2019
<b>(21) BR 11 2020 016347-3 A2</b>	Código 15.35 - Atualização de informações no portal (22) 21/02/2019
<b>(21) BR 11 2020 016379-1 A2</b>	Código 15.35 - Atualização de informações no portal (22) 13/02/2019
<b>(21) BR 11 2020 016413-5 A2</b>	Código 15.35 - Atualização de informações no portal (22) 11/02/2019
<b>(21) BR 11 2020 016439-9 A2</b>	Código 15.35 - Atualização de informações no portal (22) 14/02/2019
<b>(21) BR 11 2020 016448-8 A2</b>	Código 15.35 - Atualização de informações no portal (22) 26/06/2019

(21) BR 11 2020 016498-4 A2	Código 15.35 - Atualização de informações no portal (22) 12/02/2019
(21) BR 11 2020 016499-2 A2	Código 15.35 - Atualização de informações no portal (22) 13/03/2019
(21) BR 11 2020 016501-8 A2	Código 15.35 - Atualização de informações no portal (22) 13/03/2019
(21) BR 11 2020 016531-0 A2	Código 15.35 - Atualização de informações no portal (22) 14/02/2019
(21) BR 11 2020 016534-4 A2	Código 15.35 - Atualização de informações no portal (22) 28/12/2018
(21) BR 11 2020 016535-2 A2	Código 15.35 - Atualização de informações no portal (22) 15/02/2019
(21) BR 11 2020 016542-5 A2	Código 15.35 - Atualização de informações no portal (22) 11/02/2019
(21) BR 11 2020 016543-3 A2	Código 15.35 - Atualização de informações no portal (22) 14/02/2019
(21) BR 11 2020 016547-6 A2	Código 15.35 - Atualização de informações no portal (22) 14/02/2019
(21) BR 11 2020 016548-4 A2	Código 15.35 - Atualização de informações no portal (22) 15/02/2019
(21) BR 11 2020 016550-6 A2	Código 15.35 - Atualização de informações no portal (22) 02/04/2018
(21) BR 11 2020 016551-4 A2	Código 15.35 - Atualização de informações no portal (22) 15/02/2019
(21) BR 11 2020 016554-9 A2	Código 15.35 - Atualização de informações no portal (22) 14/02/2019
(21) BR 11 2020 016556-5 A2	Código 15.35 - Atualização de informações no portal (22) 15/02/2018

---

(21) BR 11 2020 016557-3 A2      Código 15.35 - Atualização de informações no portal  
(22) 14/02/2019

---

(21) BR 11 2020 016560-3 A2      Código 15.35 - Atualização de informações no portal  
(22) 14/02/2019

---

(21) BR 11 2020 016561-1 A2      Código 15.35 - Atualização de informações no portal  
(22) 07/02/2019

---

(21) BR 11 2020 016562-0 A2      Código 15.35 - Atualização de informações no portal  
(22) 21/02/2019

---

(21) BR 11 2020 016564-6 A2      Código 15.35 - Atualização de informações no portal  
(22) 04/01/2019

---

(21) BR 11 2020 016565-4 A2      Código 15.35 - Atualização de informações no portal  
(22) 02/02/2019

---

(21) BR 11 2020 016569-7 A2      Código 15.35 - Atualização de informações no portal  
(22) 01/02/2019

---

(21) BR 11 2020 016575-1 A2      Código 15.35 - Atualização de informações no portal  
(22) 19/06/2019

---

(21) BR 11 2020 016611-1 A2      Código 15.35 - Atualização de informações no portal  
(22) 19/02/2018

---

(21) BR 11 2020 016612-0 A2      Código 15.35 - Atualização de informações no portal  
(22) 29/03/2019

---

(21) BR 11 2020 016613-8 A2      Código 15.35 - Atualização de informações no portal  
(22) 14/02/2019

---

(21) BR 11 2020 016614-6 A2      Código 15.35 - Atualização de informações no portal  
(22) 22/02/2019

---

(21) BR 11 2020 016615-4 A2      Código 15.35 - Atualização de informações no portal  
(22) 14/02/2019

---

(21) BR 11 2020 016638-3 A2      Código 15.35 - Atualização de informações no portal

---

	(22) 06/09/2018
<b>(21) BR 11 2020 016639-1 A2</b>	Código 15.35 - Atualização de informações no portal (22) 15/02/2019
<b>(21) BR 11 2020 016784-3 A2</b>	Código 15.35 - Atualização de informações no portal (22) 27/02/2019
<b>(21) BR 11 2020 016785-1 A2</b>	Código 15.35 - Atualização de informações no portal (22) 27/02/2019
<b>(21) BR 11 2020 016788-6 A2</b>	Código 15.35 - Atualização de informações no portal (22) 28/02/2019
<b>(21) BR 11 2020 016811-4 A2</b>	Código 15.35 - Atualização de informações no portal (22) 27/02/2019
<b>(21) BR 11 2020 016828-9 A2</b>	Código 15.35 - Atualização de informações no portal (22) 16/07/2018
<b>(21) BR 11 2020 016834-3 A2</b>	Código 15.35 - Atualização de informações no portal (22) 17/01/2019
<b>(21) BR 11 2020 016839-4 A2</b>	Código 15.35 - Atualização de informações no portal (22) 06/03/2019
<b>(21) BR 11 2020 016840-8 A2</b>	Código 15.35 - Atualização de informações no portal (22) 19/02/2019
<b>(21) BR 11 2020 016842-4 A2</b>	Código 15.35 - Atualização de informações no portal (22) 18/02/2019
<b>(21) BR 11 2020 016843-2 A2</b>	Código 15.35 - Atualização de informações no portal (22) 19/02/2018
<b>(21) BR 11 2020 016844-0 A2</b>	Código 15.35 - Atualização de informações no portal (22) 15/02/2019
<b>(21) BR 11 2020 016855-6 A2</b>	Código 15.35 - Atualização de informações no portal (22) 06/03/2019

(21) BR 11 2020 016856-4 A2	Código 15.35 - Atualização de informações no portal (22) 26/02/2019
(21) BR 11 2020 016859-9 A2	Código 15.35 - Atualização de informações no portal (22) 26/02/2019
(21) BR 11 2020 016860-2 A2	Código 15.35 - Atualização de informações no portal (22) 11/03/2019
(21) BR 11 2020 016861-0 A2	Código 15.35 - Atualização de informações no portal (22) 28/02/2019
(21) BR 11 2020 016864-5 A2	Código 15.35 - Atualização de informações no portal (22) 22/02/2019
(21) BR 11 2020 016879-3 A2	Código 15.35 - Atualização de informações no portal (22) 17/01/2019
(21) BR 11 2020 016954-4 A2	Código 15.35 - Atualização de informações no portal (22) 22/02/2019
(21) BR 11 2020 016965-0 A2	Código 15.35 - Atualização de informações no portal (22) 03/04/2019
(21) BR 11 2020 016969-2 A2	Código 15.35 - Atualização de informações no portal (22) 05/11/2018
(21) BR 11 2020 016976-5 A2	Código 15.35 - Atualização de informações no portal (22) 05/05/2019
(21) BR 11 2020 016986-2 A2	Código 15.35 - Atualização de informações no portal (22) 21/02/2019
(21) BR 11 2020 016989-7 A2	Código 15.35 - Atualização de informações no portal (22) 21/02/2019
(21) BR 11 2020 016990-0 A2	Código 15.35 - Atualização de informações no portal (22) 21/02/2019
(21) BR 11 2020 016995-1 A2	Código 15.35 - Atualização de informações no portal (22) 22/02/2019

---

(21) BR 11 2020 016997-8 A2      Código 15.35 - Atualização de informações no portal  
(22) 12/04/2019

---

(21) BR 11 2020 016998-6 A2      Código 15.35 - Atualização de informações no portal  
(22) 01/04/2019

---

(21) BR 11 2020 017016-0 A2      Código 15.35 - Atualização de informações no portal  
(22) 26/02/2019

---

(21) BR 11 2020 017018-6 A2      Código 15.35 - Atualização de informações no portal  
(22) 20/02/2019

---

(21) BR 11 2020 017020-8 A2      Código 15.35 - Atualização de informações no portal  
(22) 26/02/2019

---

(21) BR 11 2020 017023-2 A2      Código 15.35 - Atualização de informações no portal  
(22) 25/02/2019

---

(21) BR 11 2020 017031-3 A2      Código 15.35 - Atualização de informações no portal  
(22) 21/02/2019

---

(21) BR 11 2020 017047-0 A2      Código 15.35 - Atualização de informações no portal  
(22) 20/02/2019

---

(21) BR 11 2020 017063-1 A2      Código 15.35 - Atualização de informações no portal  
(22) 01/03/2019

---

(21) BR 11 2020 017064-0 A2      Código 15.35 - Atualização de informações no portal  
(22) 19/02/2019

---

(21) BR 11 2020 017069-0 A2      Código 15.35 - Atualização de informações no portal  
(22) 14/02/2019

---

(21) BR 11 2020 017070-4 A2      Código 15.35 - Atualização de informações no portal  
(22) 20/02/2019

---

(21) BR 11 2020 017078-0 A2      Código 15.35 - Atualização de informações no portal  
(22) 22/02/2019

---

(21) BR 11 2020 017084-4 A2      Código 15.35 - Atualização de informações no portal



---

	(22) 22/02/2019
<b>(21) BR 11 2020 017087-9 A2</b>	Código 15.35 - Atualização de informações no portal (22) 22/02/2019
<b>(21) BR 11 2020 017090-9 A2</b>	Código 15.35 - Atualização de informações no portal (22) 22/02/2019
<b>(21) BR 11 2020 017094-1 A2</b>	Código 15.35 - Atualização de informações no portal (22) 14/03/2019
<b>(21) BR 11 2020 017098-4 A2</b>	Código 15.35 - Atualização de informações no portal (22) 27/02/2019
<b>(21) BR 11 2020 017103-4 A2</b>	Código 15.35 - Atualização de informações no portal (22) 25/02/2019
<b>(21) BR 11 2020 017104-2 A2</b>	Código 15.35 - Atualização de informações no portal (22) 21/02/2019
<b>(21) BR 11 2020 017106-9 A2</b>	Código 15.35 - Atualização de informações no portal (22) 22/02/2018
<b>(21) BR 11 2020 017108-5 A2</b>	Código 15.35 - Atualização de informações no portal (22) 21/02/2019
<b>(21) BR 11 2020 017109-3 A2</b>	Código 15.35 - Atualização de informações no portal (22) 23/02/2018
<b>(21) BR 11 2020 017112-3 A2</b>	Código 15.35 - Atualização de informações no portal (22) 15/02/2019
<b>(21) BR 11 2020 017113-1 A2</b>	Código 15.35 - Atualização de informações no portal (22) 22/02/2019
<b>(21) BR 11 2020 017115-8 A2</b>	Código 15.35 - Atualização de informações no portal (22) 21/02/2019
<b>(21) BR 11 2020 017116-6 A2</b>	Código 15.35 - Atualização de informações no portal (22) 14/02/2019

(21) BR 11 2020 017117-4 A2	Código 15.35 - Atualização de informações no portal (22) 04/03/2019
(21) BR 11 2020 017121-2 A2	Código 15.35 - Atualização de informações no portal (22) 26/02/2019
(21) BR 11 2020 017124-7 A2	Código 15.35 - Atualização de informações no portal (22) 22/02/2019
(21) BR 11 2020 017125-5 A2	Código 15.35 - Atualização de informações no portal (22) 20/02/2019
(21) BR 11 2020 017127-1 A2	Código 15.35 - Atualização de informações no portal (22) 21/02/2019
(21) BR 11 2020 017130-1 A2	Código 15.35 - Atualização de informações no portal (22) 26/06/2018
(21) BR 11 2020 017132-8 A2	Código 15.35 - Atualização de informações no portal (22) 24/12/2018
(21) BR 11 2020 017136-0 A2	Código 15.35 - Atualização de informações no portal (22) 20/02/2019
(21) BR 11 2020 017137-9 A2	Código 15.35 - Atualização de informações no portal (22) 19/02/2019
(21) BR 11 2020 017138-7 A2	Código 15.35 - Atualização de informações no portal (22) 22/02/2019
(21) BR 11 2020 017142-5 A2	Código 15.35 - Atualização de informações no portal (22) 05/03/2019
(21) BR 11 2020 017145-0 A2	Código 15.35 - Atualização de informações no portal (22) 05/03/2019
(21) BR 11 2020 017148-4 A2	Código 15.35 - Atualização de informações no portal (22) 25/02/2019
(21) BR 11 2020 017150-6 A2	Código 15.35 - Atualização de informações no portal (22) 21/02/2019

<b>(21) BR 11 2020 017153-0 A2</b>	Código 15.35 - Atualização de informações no portal (22) 21/02/2019
<b>(21) BR 11 2020 017154-9 A2</b>	Código 15.35 - Atualização de informações no portal (22) 22/03/2019
<b>(21) BR 11 2020 017155-7 A2</b>	Código 15.35 - Atualização de informações no portal (22) 26/02/2018
<b>(21) BR 11 2020 017157-3 A2</b>	Código 15.35 - Atualização de informações no portal (22) 22/02/2019
<b>(21) BR 11 2020 017159-0 A2</b>	Código 15.35 - Atualização de informações no portal (22) 22/02/2019
<b>(21) BR 11 2020 017161-1 A2</b>	Código 15.35 - Atualização de informações no portal (22) 14/03/2019
<b>(21) BR 11 2020 017162-0 A2</b>	Código 15.35 - Atualização de informações no portal (22) 09/01/2019
<b>(21) BR 11 2020 017163-8 A2</b>	Código 15.35 - Atualização de informações no portal (22) 22/02/2019
<b>(21) BR 11 2020 017164-6 A2</b>	Código 15.35 - Atualização de informações no portal (22) 05/03/2019
<b>(21) BR 11 2020 017165-4 A2</b>	Código 15.35 - Atualização de informações no portal (22) 02/03/2018
<b>(21) BR 11 2020 017167-0 A2</b>	Código 15.35 - Atualização de informações no portal (22) 23/02/2018
<b>(21) BR 11 2020 017168-9 A2</b>	Código 15.35 - Atualização de informações no portal (22) 23/02/2019
<b>(21) BR 11 2020 017169-7 A2</b>	Código 15.35 - Atualização de informações no portal (22) 22/02/2019
<b>(21) BR 11 2020 017171-9 A2</b>	Código 15.35 - Atualização de informações no portal

---

	(22) 26/02/2019
<b>(21) BR 11 2020 017174-3 A2</b>	Código 15.35 - Atualização de informações no portal (22) 14/02/2019
<b>(21) BR 11 2020 017176-0 A8</b>	Código 15.35 - Atualização de informações no portal (22) 22/02/2019
<b>(21) BR 11 2020 017179-4 A2</b>	Código 15.35 - Atualização de informações no portal (22) 25/02/2019
<b>(21) BR 11 2020 017180-8 A2</b>	Código 15.35 - Atualização de informações no portal (22) 20/02/2019
<b>(21) BR 11 2020 017182-4 A2</b>	Código 15.35 - Atualização de informações no portal (22) 05/03/2019
<b>(21) BR 11 2020 017184-0 A2</b>	Código 15.35 - Atualização de informações no portal (22) 25/02/2019
<b>(21) BR 11 2020 017188-3 A2</b>	Código 15.35 - Atualização de informações no portal (22) 01/03/2019
<b>(21) BR 11 2020 017195-6 A2</b>	Código 15.35 - Atualização de informações no portal (22) 22/02/2019
<b>(21) BR 11 2020 017196-4 A2</b>	Código 15.35 - Atualização de informações no portal (22) 22/02/2019
<b>(21) BR 11 2020 017203-0 A2</b>	Código 15.35 - Atualização de informações no portal (22) 25/02/2019
<b>(21) BR 11 2020 017204-9 A2</b>	Código 15.35 - Atualização de informações no portal (22) 22/02/2019
<b>(21) BR 11 2020 017206-5 A2</b>	Código 15.35 - Atualização de informações no portal (22) 22/02/2019
<b>(21) BR 11 2020 017210-3 A2</b>	Código 15.35 - Atualização de informações no portal (22) 22/02/2019

(21) BR 11 2020 017212-0 A2	Código 15.35 - Atualização de informações no portal (22) 26/02/2019
(21) BR 11 2020 017213-8 A2	Código 15.35 - Atualização de informações no portal (22) 25/02/2019
(21) BR 11 2020 017215-4 A2	Código 15.35 - Atualização de informações no portal (22) 07/03/2019
(21) BR 11 2020 017216-2 A2	Código 15.35 - Atualização de informações no portal (22) 07/03/2018
(21) BR 11 2020 017219-7 A2	Código 15.35 - Atualização de informações no portal (22) 26/02/2019
(21) BR 11 2020 017220-0 A2	Código 15.35 - Atualização de informações no portal (22) 13/03/2019
(21) BR 11 2020 017230-8 A2	Código 15.35 - Atualização de informações no portal (22) 01/03/2019
(21) BR 11 2020 017235-9 A2	Código 15.35 - Atualização de informações no portal (22) 31/05/2019
(21) BR 11 2020 017239-1 A2	Código 15.35 - Atualização de informações no portal (22) 20/02/2019
(21) BR 11 2020 017241-3 A2	Código 15.35 - Atualização de informações no portal (22) 06/02/2019
(21) BR 11 2020 017243-0 A2	Código 15.35 - Atualização de informações no portal (22) 06/03/2019
(21) BR 11 2020 017247-2 A2	Código 15.35 - Atualização de informações no portal (22) 28/02/2019
(21) BR 11 2020 017249-9 A2	Código 15.35 - Atualização de informações no portal (22) 15/02/2019
(21) BR 11 2020 017250-2 A2	Código 15.35 - Atualização de informações no portal (22) 28/03/2018

---

(21) BR 11 2020 017253-7 A2      Código 15.35 - Atualização de informações no portal  
(22) 22/02/2019

---

(21) BR 11 2020 017254-5 A2      Código 15.35 - Atualização de informações no portal  
(22) 04/03/2019

---

(21) BR 11 2020 017256-1 A2      Código 15.35 - Atualização de informações no portal  
(22) 29/03/2019

---

(21) BR 11 2020 017257-0 A2      Código 15.35 - Atualização de informações no portal  
(22) 28/03/2019

---

(21) BR 11 2020 017259-6 A2      Código 15.35 - Atualização de informações no portal  
(22) 26/06/2019

---

(21) BR 11 2020 017267-7 A2      Código 15.35 - Atualização de informações no portal  
(22) 18/03/2019

---

(21) BR 11 2020 017270-7 A2      Código 15.35 - Atualização de informações no portal  
(22) 10/12/2019

---

(21) BR 11 2020 017272-3 A2      Código 15.35 - Atualização de informações no portal  
(22) 04/03/2019

---

(21) BR 11 2020 017274-0 A2      Código 15.35 - Atualização de informações no portal  
(22) 20/02/2019

---

(21) BR 11 2020 017275-8 A2      Código 15.35 - Atualização de informações no portal  
(22) 23/02/2018

---

(21) BR 11 2020 017277-4 A2      Código 15.35 - Atualização de informações no portal  
(22) 22/02/2019

---

(21) BR 11 2020 017278-2 A2      Código 15.35 - Atualização de informações no portal  
(22) 27/02/2019

---

(21) BR 11 2020 017296-0 A2      Código 15.35 - Atualização de informações no portal  
(22) 01/03/2019

---

(21) BR 11 2020 017323-1 A2      Código 15.35 - Atualização de informações no portal

---

	(22) 21/02/2019
<b>(21) BR 11 2020 017329-0 A2</b>	Código 15.35 - Atualização de informações no portal (22) 14/12/2018
<b>(21) BR 11 2020 017338-0 A2</b>	Código 15.35 - Atualização de informações no portal (22) 02/07/2019
<b>(21) BR 11 2020 017340-1 A2</b>	Código 15.35 - Atualização de informações no portal (22) 07/06/2019
<b>(21) BR 11 2020 017348-7 A2</b>	Código 15.35 - Atualização de informações no portal (22) 27/02/2019
<b>(21) BR 11 2020 017360-6 A2</b>	Código 15.35 - Atualização de informações no portal (22) 07/10/2019
<b>(21) BR 11 2020 017362-2 A2</b>	Código 15.35 - Atualização de informações no portal (22) 29/03/2019
<b>(21) BR 11 2020 017374-6 A2</b>	Código 15.35 - Atualização de informações no portal (22) 01/03/2019
<b>(21) BR 11 2020 017382-7 A2</b>	Código 15.35 - Atualização de informações no portal (22) 08/03/2019
<b>(21) BR 11 2020 017392-4 A2</b>	Código 15.35 - Atualização de informações no portal (22) 13/06/2019
<b>(21) BR 11 2020 017397-5 A2</b>	Código 15.35 - Atualização de informações no portal (22) 30/04/2018
<b>(21) BR 11 2020 017415-7 A2</b>	Código 15.35 - Atualização de informações no portal (22) 11/01/2019
<b>(21) BR 11 2020 017416-5 A2</b>	Código 15.35 - Atualização de informações no portal (22) 31/07/2019
<b>(21) BR 11 2020 017417-3 A2</b>	Código 15.35 - Atualização de informações no portal (22) 20/03/2019

---

<b>(21) BR 11 2020 017420-3 A2</b>	Código 15.35 - Atualização de informações no portal (22) 29/03/2019
<hr/>	
<b>(21) BR 11 2020 017421-1 A2</b>	Código 15.35 - Atualização de informações no portal (22) 26/02/2019
<hr/>	
<b>(21) BR 11 2020 017422-0 A2</b>	Código 15.35 - Atualização de informações no portal (22) 28/03/2019
<hr/>	
<b>(21) BR 11 2020 017423-8 A2</b>	Código 15.35 - Atualização de informações no portal (22) 06/03/2019
<hr/>	
<b>(21) BR 11 2020 017425-4 A2</b>	Código 15.35 - Atualização de informações no portal (22) 18/03/2019
<hr/>	
<b>(21) BR 11 2020 017427-0 A2</b>	Código 15.35 - Atualização de informações no portal (22) 11/04/2019
<hr/>	
<b>(21) BR 11 2020 017430-0 A2</b>	Código 15.35 - Atualização de informações no portal (22) 27/03/2019
<hr/>	
<b>(21) BR 11 2020 017431-9 A2</b>	Código 15.35 - Atualização de informações no portal (22) 01/03/2019
<hr/>	
<b>(21) BR 11 2020 017433-5 A2</b>	Código 15.35 - Atualização de informações no portal (22) 21/02/2019
<hr/>	
<b>(21) BR 11 2020 017434-3 A2</b>	Código 15.35 - Atualização de informações no portal (22) 14/02/2019
<hr/>	
<b>(21) BR 11 2020 017435-1 A2</b>	Código 15.35 - Atualização de informações no portal (22) 29/03/2019
<hr/>	
<b>(21) BR 11 2020 017437-8 A2</b>	Código 15.35 - Atualização de informações no portal (22) 14/02/2019
<hr/>	
<b>(21) BR 11 2020 017442-4 A2</b>	Código 15.35 - Atualização de informações no portal (22) 27/02/2019
<hr/>	
<b>(21) BR 11 2020 017443-2 A2</b>	Código 15.35 - Atualização de informações no portal (22) 15/03/2019



---

(21) BR 11 2020 017444-0 A2      Código 15.35 - Atualização de informações no portal  
(22) 05/03/2019

---

(21) BR 11 2020 017445-9 A2      Código 15.35 - Atualização de informações no portal  
(22) 27/02/2019

---

(21) BR 11 2020 017447-5 A2      Código 15.35 - Atualização de informações no portal  
(22) 15/03/2019

---

(21) BR 11 2020 017448-3 A2      Código 15.35 - Atualização de informações no portal  
(22) 26/02/2019

---

(21) BR 11 2020 017449-1 A2      Código 15.35 - Atualização de informações no portal  
(22) 27/02/2019

---

(21) BR 11 2020 017450-5 A2      Código 15.35 - Atualização de informações no portal  
(22) 26/02/2019

---

(21) BR 11 2020 017451-3 A2      Código 15.35 - Atualização de informações no portal  
(22) 04/03/2019

---

(21) BR 11 2020 017453-0 A2      Código 15.35 - Atualização de informações no portal  
(22) 14/03/2019

---

(21) BR 11 2020 017454-8 A2      Código 15.35 - Atualização de informações no portal  
(22) 08/01/2019

---

(21) BR 11 2020 017457-2 A2      Código 15.35 - Atualização de informações no portal  
(22) 05/03/2019

---

(21) BR 11 2020 017458-0 A2      Código 15.35 - Atualização de informações no portal  
(22) 27/02/2019

---

(21) BR 11 2020 017460-2 A2      Código 15.35 - Atualização de informações no portal  
(22) 26/02/2019

---

(21) BR 11 2020 017461-0 A2      Código 15.35 - Atualização de informações no portal  
(22) 26/02/2019

---

(21) BR 11 2020 017465-3 A2      Código 15.35 - Atualização de informações no portal

---

	(22) 22/10/2018
<b>(21) BR 11 2020 017468-8 A2</b>	Código 15.35 - Atualização de informações no portal (22) 01/03/2018
<b>(21) BR 11 2020 017469-6 A2</b>	Código 15.35 - Atualização de informações no portal (22) 02/03/2019
<b>(21) BR 11 2020 017470-0 A2</b>	Código 15.35 - Atualização de informações no portal (22) 27/02/2019
<b>(21) BR 11 2020 017471-8 A2</b>	Código 15.35 - Atualização de informações no portal (22) 28/02/2018
<b>(21) BR 11 2020 017472-6 A2</b>	Código 15.35 - Atualização de informações no portal (22) 22/10/2018
<b>(21) BR 11 2020 017473-4 A2</b>	Código 15.35 - Atualização de informações no portal (22) 01/04/2019
<b>(21) BR 11 2020 017474-2 A2</b>	Código 15.35 - Atualização de informações no portal (22) 19/03/2019
<b>(21) BR 11 2020 017479-3 A2</b>	Código 15.35 - Atualização de informações no portal (22) 29/03/2019
<b>(21) BR 11 2020 017480-7 A2</b>	Código 15.35 - Atualização de informações no portal (22) 08/04/2019
<b>(21) BR 11 2020 017481-5 A2</b>	Código 15.35 - Atualização de informações no portal (22) 19/03/2019
<b>(21) BR 11 2020 017482-3 A2</b>	Código 15.35 - Atualização de informações no portal (22) 01/03/2019
<b>(21) BR 11 2020 017483-1 A2</b>	Código 15.35 - Atualização de informações no portal (22) 13/02/2019
<b>(21) BR 11 2020 017484-0 A2</b>	Código 15.35 - Atualização de informações no portal (22) 11/03/2019

---

<b>(21) BR 11 2020 017485-8 A2</b>	Código 15.35 - Atualização de informações no portal (22) 27/02/2019
<hr/>	
<b>(21) BR 11 2020 017487-4 A2</b>	Código 15.35 - Atualização de informações no portal (22) 15/04/2019
<hr/>	
<b>(21) BR 11 2020 017489-0 A2</b>	Código 15.35 - Atualização de informações no portal (22) 09/04/2019
<hr/>	
<b>(21) BR 11 2020 017490-4 A2</b>	Código 15.35 - Atualização de informações no portal (22) 27/02/2019
<hr/>	
<b>(21) BR 11 2020 017492-0 A2</b>	Código 15.35 - Atualização de informações no portal (22) 20/02/2019
<hr/>	
<b>(21) BR 11 2020 017493-9 A2</b>	Código 15.35 - Atualização de informações no portal (22) 22/02/2019
<hr/>	
<b>(21) BR 11 2020 017494-7 A2</b>	Código 15.35 - Atualização de informações no portal (22) 01/03/2019
<hr/>	
<b>(21) BR 11 2020 017496-3 A2</b>	Código 15.35 - Atualização de informações no portal (22) 26/03/2018
<hr/>	
<b>(21) BR 11 2020 017497-1 A2</b>	Código 15.35 - Atualização de informações no portal (22) 18/02/2019
<hr/>	
<b>(21) BR 11 2020 017498-0 A2</b>	Código 15.35 - Atualização de informações no portal (22) 28/02/2019
<hr/>	
<b>(21) BR 11 2020 017499-8 A2</b>	Código 15.35 - Atualização de informações no portal (22) 20/12/2018
<hr/>	
<b>(21) BR 11 2020 017500-5 A2</b>	Código 15.35 - Atualização de informações no portal (22) 27/03/2019
<hr/>	
<b>(21) BR 11 2020 017502-1 A2</b>	Código 15.35 - Atualização de informações no portal (22) 26/03/2018
<hr/>	
<b>(21) BR 11 2020 017503-0 A2</b>	Código 15.35 - Atualização de informações no portal (22) 02/03/2018

---

(21) BR 11 2020 017504-8 A2      Código 15.35 - Atualização de informações no portal  
(22) 20/02/2019

---

(21) BR 11 2020 017507-2 A2      Código 15.35 - Atualização de informações no portal  
(22) 28/02/2019

---

(21) BR 11 2020 017508-0 A2      Código 15.35 - Atualização de informações no portal  
(22) 17/07/2018

---

(21) BR 11 2020 017510-2 A2      Código 15.35 - Atualização de informações no portal  
(22) 01/03/2019

---

(21) BR 11 2020 017511-0 A2      Código 15.35 - Atualização de informações no portal  
(22) 02/03/2018

---

(21) BR 11 2020 017512-9 A2      Código 15.35 - Atualização de informações no portal  
(22) 27/02/2019

---

(21) BR 11 2020 017516-1 A2      Código 15.35 - Atualização de informações no portal  
(22) 02/03/2018

---

(21) BR 11 2020 017519-6 A2      Código 15.35 - Atualização de informações no portal  
(22) 17/01/2019

---

(21) BR 11 2020 017520-0 A2      Código 15.35 - Atualização de informações no portal  
(22) 25/02/2019

---

(21) BR 11 2020 017522-6 A2      Código 15.35 - Atualização de informações no portal  
(22) 05/03/2019

---

(21) BR 11 2020 017525-0 A2      Código 15.35 - Atualização de informações no portal  
(22) 01/03/2019

---

(21) BR 11 2020 017529-3 A2      Código 15.35 - Atualização de informações no portal  
(22) 18/01/2019

---

(21) BR 11 2020 017530-7 A2      Código 15.35 - Atualização de informações no portal  
(22) 28/02/2019

---

(21) BR 11 2020 017531-5 A2      Código 15.35 - Atualização de informações no portal

---

	(22) 15/03/2019
<b>(21) BR 11 2020 017533-1 A2</b>	Código 15.35 - Atualização de informações no portal (22) 28/03/2019
<b>(21) BR 11 2020 017534-0 A2</b>	Código 15.35 - Atualização de informações no portal (22) 01/03/2019
<b>(21) BR 11 2020 017535-8 A2</b>	Código 15.35 - Atualização de informações no portal (22) 26/03/2019
<b>(21) BR 11 2020 017537-4 A2</b>	Código 15.35 - Atualização de informações no portal (22) 26/02/2019
<b>(21) BR 11 2020 017538-2 A2</b>	Código 15.35 - Atualização de informações no portal (22) 18/02/2019
<b>(21) BR 11 2020 017541-2 A2</b>	Código 15.35 - Atualização de informações no portal (22) 01/03/2019
<b>(21) BR 11 2020 017542-0 A2</b>	Código 15.35 - Atualização de informações no portal (22) 26/02/2019
<b>(21) BR 11 2020 017544-7 A2</b>	Código 15.35 - Atualização de informações no portal (22) 07/05/2019
<b>(21) BR 11 2020 017545-5 A2</b>	Código 15.35 - Atualização de informações no portal (22) 29/12/2018
<b>(21) BR 11 2020 017549-8 A2</b>	Código 15.35 - Atualização de informações no portal (22) 13/12/2018
<b>(21) BR 11 2020 017550-1 A2</b>	Código 15.35 - Atualização de informações no portal (22) 26/02/2019
<b>(21) BR 11 2020 017553-6 A2</b>	Código 15.35 - Atualização de informações no portal (22) 27/02/2019
<b>(21) BR 11 2020 017554-4 A2</b>	Código 15.35 - Atualização de informações no portal (22) 28/02/2019

(21) BR 11 2020 017555-2 A2	Código 15.35 - Atualização de informações no portal (22) 01/03/2019
(21) BR 11 2020 017556-0 A2	Código 15.35 - Atualização de informações no portal (22) 01/04/2019
(21) BR 11 2020 017557-9 A2	Código 15.35 - Atualização de informações no portal (22) 26/02/2019
(21) BR 11 2020 017560-9 A2	Código 15.35 - Atualização de informações no portal (22) 13/05/2019
(21) BR 11 2020 017561-7 A2	Código 15.35 - Atualização de informações no portal (22) 27/02/2019
(21) BR 11 2020 017565-0 A2	Código 15.35 - Atualização de informações no portal (22) 04/03/2019
(21) BR 11 2020 017566-8 A2	Código 15.35 - Atualização de informações no portal (22) 06/03/2019
(21) BR 11 2020 017568-4 A2	Código 15.35 - Atualização de informações no portal (22) 01/03/2019
(21) BR 11 2020 017570-6 A2	Código 15.35 - Atualização de informações no portal (22) 20/02/2019
(21) BR 11 2020 017571-4 A2	Código 15.35 - Atualização de informações no portal (22) 04/03/2019
(21) BR 11 2020 017572-2 A2	Código 15.35 - Atualização de informações no portal (22) 01/03/2019
(21) BR 11 2020 017575-7 A2	Código 15.35 - Atualização de informações no portal (22) 20/02/2019
(21) BR 11 2020 017576-5 A2	Código 15.35 - Atualização de informações no portal (22) 26/03/2018
(21) BR 11 2020 017579-0 A2	Código 15.35 - Atualização de informações no portal (22) 07/03/2019

---

(21) BR 11 2020 017582-0 A2      Código 15.35 - Atualização de informações no portal  
(22) 01/03/2019

---

(21) BR 11 2020 017586-2 A2      Código 15.35 - Atualização de informações no portal  
(22) 01/03/2019

---

(21) BR 11 2020 017587-0 A2      Código 15.35 - Atualização de informações no portal  
(22) 07/03/2018

---

(21) BR 11 2020 017588-9 A2      Código 15.35 - Atualização de informações no portal  
(22) 15/03/2019

---

(21) BR 11 2020 017589-7 A2      Código 15.35 - Atualização de informações no portal  
(22) 12/03/2019

---

(21) BR 11 2020 017592-7 A2      Código 15.35 - Atualização de informações no portal  
(22) 08/03/2019

---

(21) BR 11 2020 017594-3 A2      Código 15.35 - Atualização de informações no portal  
(22) 26/04/2019

---

(21) BR 11 2020 017595-1 A2      Código 15.35 - Atualização de informações no portal  
(22) 23/04/2019

---

(21) BR 11 2020 017598-6 A2      Código 15.35 - Atualização de informações no portal  
(22) 28/02/2019

---

(21) BR 11 2020 017599-4 A2      Código 15.35 - Atualização de informações no portal  
(22) 04/03/2019

---

(21) BR 11 2020 017600-1 A2      Código 15.35 - Atualização de informações no portal  
(22) 23/01/2019

---

(21) BR 11 2020 017602-8 A2      Código 15.35 - Atualização de informações no portal  
(22) 30/04/2019

---

(21) BR 11 2020 017604-4 A2      Código 15.35 - Atualização de informações no portal  
(22) 04/03/2019

---

(21) BR 11 2020 017605-2 A2      Código 15.35 - Atualização de informações no portal

---

	(22) 01/04/2019
<b>(21) BR 11 2020 017606-0 A2</b>	Código 15.35 - Atualização de informações no portal (22) 27/02/2019
<b>(21) BR 11 2020 017611-7 A2</b>	Código 15.35 - Atualização de informações no portal (22) 01/04/2019
<b>(21) BR 11 2020 017613-3 A2</b>	Código 15.35 - Atualização de informações no portal (22) 01/03/2019
<b>(21) BR 11 2020 017616-8 A2</b>	Código 15.35 - Atualização de informações no portal (22) 28/02/2019
<b>(21) BR 11 2020 017617-6 A2</b>	Código 15.35 - Atualização de informações no portal (22) 04/03/2019
<b>(21) BR 11 2020 017618-4 A2</b>	Código 15.35 - Atualização de informações no portal (22) 28/01/2019
<b>(21) BR 11 2020 017620-6 A2</b>	Código 15.35 - Atualização de informações no portal (22) 18/01/2019
<b>(21) BR 11 2020 017622-2 A2</b>	Código 15.35 - Atualização de informações no portal (22) 12/04/2019
<b>(21) BR 11 2020 017623-0 A2</b>	Código 15.35 - Atualização de informações no portal (22) 18/06/2019
<b>(21) BR 11 2020 017624-9 A2</b>	Código 15.35 - Atualização de informações no portal (22) 08/03/2019
<b>(21) BR 11 2020 017626-5 A2</b>	Código 15.35 - Atualização de informações no portal (22) 28/02/2019
<b>(21) BR 11 2020 017627-3 A2</b>	Código 15.35 - Atualização de informações no portal (22) 28/03/2019
<b>(21) BR 11 2020 017628-1 A2</b>	Código 15.35 - Atualização de informações no portal (22) 11/03/2019



---

(21) BR 11 2020 017629-0 A2      Código 15.35 - Atualização de informações no portal  
(22) 25/03/2019

---

(21) BR 11 2020 017631-1 A2      Código 15.35 - Atualização de informações no portal  
(22) 06/03/2019

---

(21) BR 11 2020 017632-0 A2      Código 15.35 - Atualização de informações no portal  
(22) 04/03/2019

---

(21) BR 11 2020 017633-8 A2      Código 15.35 - Atualização de informações no portal  
(22) 07/03/2019

---

(21) BR 11 2020 017635-4 A2      Código 15.35 - Atualização de informações no portal  
(22) 30/04/2019

---

(21) BR 11 2020 017638-9 A2      Código 15.35 - Atualização de informações no portal  
(22) 13/03/2019

---

(21) BR 11 2020 017640-0 A2      Código 15.35 - Atualização de informações no portal  
(22) 26/06/2019

---

(21) BR 11 2020 017642-7 A2      Código 15.35 - Atualização de informações no portal  
(22) 04/02/2019

---

(21) BR 11 2020 017644-3 A2      Código 15.35 - Atualização de informações no portal  
(22) 28/02/2019

---

(21) BR 11 2020 017645-1 A2      Código 15.35 - Atualização de informações no portal  
(22) 01/03/2019

---

(21) BR 11 2020 017651-6 A2      Código 15.35 - Atualização de informações no portal  
(22) 23/05/2019

---

(21) BR 11 2020 017653-2 A2      Código 15.35 - Atualização de informações no portal  
(22) 28/02/2019

---

(21) BR 11 2020 017654-0 A2      Código 15.35 - Atualização de informações no portal  
(22) 07/03/2019

---

(21) BR 11 2020 017658-3 A2      Código 15.35 - Atualização de informações no portal  
(22) 22/02/2019

---

(21) BR 11 2020 017659-1 A2      Código 15.35 - Atualização de informações no portal  
(22) 13/06/2019

---

(21) BR 11 2020 017660-5 A2      Código 15.35 - Atualização de informações no portal  
(22) 01/03/2019

---

(21) BR 11 2020 017661-3 A2      Código 15.35 - Atualização de informações no portal  
(22) 27/02/2019

---

(21) BR 11 2020 017662-1 A2      Código 15.35 - Atualização de informações no portal  
(22) 19/03/2019

---

(21) BR 11 2020 017663-0 A2      Código 15.35 - Atualização de informações no portal  
(22) 04/03/2019

---

(21) BR 11 2020 017665-6 A2      Código 15.35 - Atualização de informações no portal  
(22) 06/02/2019

---

(21) BR 11 2020 017666-4 A2      Código 15.35 - Atualização de informações no portal  
(22) 01/03/2019

---

(21) BR 11 2020 017671-0 A2      Código 15.35 - Atualização de informações no portal  
(22) 26/02/2019

---

(21) BR 11 2020 017674-5 A2      Código 15.35 - Atualização de informações no portal  
(22) 10/04/2019

---

(21) BR 11 2020 017676-1 A2      Código 15.35 - Atualização de informações no portal  
(22) 13/05/2019

---

(21) BR 11 2020 017698-2 A2      Código 15.35 - Atualização de informações no portal  
(22) 02/03/2018

---

(21) BR 11 2020 017701-6 A2      Código 15.35 - Atualização de informações no portal  
(22) 18/01/2019

---

(21) BR 11 2020 017702-4 A2      Código 15.35 - Atualização de informações no portal  
(22) 28/02/2019

---

(21) BR 11 2020 017703-2 A2      Código 15.35 - Atualização de informações no portal

---

	(22) 24/01/2019
<b>(21) BR 11 2020 017706-7 A2</b>	Código 15.35 - Atualização de informações no portal (22) 28/02/2019
<b>(21) BR 11 2020 017709-1 A2</b>	Código 15.35 - Atualização de informações no portal (22) 13/03/2019
<b>(21) BR 11 2020 017715-6 A2</b>	Código 15.35 - Atualização de informações no portal (22) 18/03/2019
<b>(21) BR 11 2020 017725-3 A2</b>	Código 15.35 - Atualização de informações no portal (22) 16/04/2019
<b>(21) BR 11 2020 017726-1 A2</b>	Código 15.35 - Atualização de informações no portal (22) 01/03/2019
<b>(21) BR 11 2020 017727-0 A2</b>	Código 15.35 - Atualização de informações no portal (22) 29/03/2018
<b>(21) BR 11 2020 017728-8 A2</b>	Código 15.35 - Atualização de informações no portal (22) 01/03/2019
<b>(21) BR 11 2020 017730-0 A2</b>	Código 15.35 - Atualização de informações no portal (22) 01/03/2019
<b>(21) BR 11 2020 017731-8 A2</b>	Código 15.35 - Atualização de informações no portal (22) 20/03/2019
<b>(21) BR 11 2020 017732-6 A2</b>	Código 15.35 - Atualização de informações no portal (22) 05/04/2019
<b>(21) BR 11 2020 017734-2 A2</b>	Código 15.35 - Atualização de informações no portal (22) 01/03/2019
<b>(21) BR 11 2020 017736-9 A2</b>	Código 15.35 - Atualização de informações no portal (22) 28/02/2019
<b>(21) BR 11 2020 017737-7 A2</b>	Código 15.35 - Atualização de informações no portal (22) 29/03/2018

---

<b>(21) BR 11 2020 017738-5 A2</b>	Código 15.35 - Atualização de informações no portal (22) 30/04/2019
<b>(21) BR 11 2020 017739-3 A2</b>	Código 15.35 - Atualização de informações no portal (22) 01/03/2019
<b>(21) BR 11 2020 017740-7 A2</b>	Código 15.35 - Atualização de informações no portal (22) 04/03/2019
<b>(21) BR 11 2020 017742-3 A2</b>	Código 15.35 - Atualização de informações no portal (22) 01/03/2019
<b>(21) BR 11 2020 017744-0 A2</b>	Código 15.35 - Atualização de informações no portal (22) 04/03/2019
<b>(21) BR 11 2020 017746-6 A2</b>	Código 15.35 - Atualização de informações no portal (22) 09/03/2018
<b>(21) BR 11 2020 017749-0 A2</b>	Código 15.35 - Atualização de informações no portal (22) 26/06/2019
<b>(21) BR 11 2020 017758-0 A2</b>	Código 15.35 - Atualização de informações no portal (22) 28/02/2019
<b>(21) BR 11 2020 017761-0 A2</b>	Código 15.35 - Atualização de informações no portal (22) 01/03/2019
<b>(21) BR 11 2020 017762-8 A2</b>	Código 15.35 - Atualização de informações no portal (22) 21/03/2019
<b>(21) BR 11 2020 017766-0 A2</b>	Código 15.35 - Atualização de informações no portal (22) 15/03/2019
<b>(21) BR 11 2020 017768-7 A2</b>	Código 15.35 - Atualização de informações no portal (22) 04/03/2019
<b>(21) BR 11 2020 017769-5 A2</b>	Código 15.35 - Atualização de informações no portal (22) 29/03/2019
<b>(21) BR 11 2020 017770-9 A2</b>	Código 15.35 - Atualização de informações no portal (22) 14/12/2018

---

(21) BR 11 2020 017772-5 A2      Código 15.35 - Atualização de informações no portal  
(22) 14/12/2018

---

(21) BR 11 2020 017773-3 A2      Código 15.35 - Atualização de informações no portal  
(22) 20/03/2019

---

(21) BR 11 2020 017776-8 A2      Código 15.35 - Atualização de informações no portal  
(22) 28/03/2019

---

(21) BR 11 2020 017778-4 A2      Código 15.35 - Atualização de informações no portal  
(22) 01/03/2019

---

(21) BR 11 2020 017779-2 A2      Código 15.35 - Atualização de informações no portal  
(22) 13/03/2019

---

(21) BR 11 2020 017780-6 A2      Código 15.35 - Atualização de informações no portal  
(22) 06/03/2019

---

(21) BR 11 2020 017783-0 A2      Código 15.35 - Atualização de informações no portal  
(22) 02/04/2019

---

(21) BR 11 2020 017785-7 A2      Código 15.35 - Atualização de informações no portal  
(22) 08/03/2019

---

(21) BR 11 2020 017788-1 A2      Código 15.35 - Atualização de informações no portal  
(22) 21/03/2019

---

(21) BR 11 2020 017789-0 A2      Código 15.35 - Atualização de informações no portal  
(22) 28/02/2019

---

(21) BR 11 2020 017790-3 A2      Código 15.35 - Atualização de informações no portal  
(22) 01/04/2019

---

(21) BR 11 2020 017794-6 A2      Código 15.35 - Atualização de informações no portal  
(22) 02/03/2018

---

(21) BR 11 2020 017796-2 A2      Código 15.35 - Atualização de informações no portal  
(22) 28/02/2019

---

(21) BR 11 2020 017802-0 A2      Código 15.35 - Atualização de informações no portal

---

	(22) 14/03/2019
<b>(21) BR 11 2020 017807-1 A2</b>	Código 15.35 - Atualização de informações no portal (22) 04/04/2019
<b>(21) BR 11 2020 017808-0 A2</b>	Código 15.35 - Atualização de informações no portal (22) 25/03/2019
<b>(21) BR 11 2020 017811-0 A2</b>	Código 15.35 - Atualização de informações no portal (22) 28/01/2019
<b>(21) BR 11 2020 017813-6 A2</b>	Código 15.35 - Atualização de informações no portal (22) 12/04/2019
<b>(21) BR 11 2020 017815-2 A2</b>	Código 15.35 - Atualização de informações no portal (22) 01/03/2019
<b>(21) BR 11 2020 017816-0 A2</b>	Código 15.35 - Atualização de informações no portal (22) 28/02/2019
<b>(21) BR 11 2020 017817-9 A2</b>	Código 15.35 - Atualização de informações no portal (22) 27/02/2019
<b>(21) BR 11 2020 017825-0 A2</b>	Código 15.35 - Atualização de informações no portal (22) 11/02/2019
<b>(21) BR 11 2020 017826-8 A2</b>	Código 15.35 - Atualização de informações no portal (22) 28/02/2019
<b>(21) BR 11 2020 017828-4 A2</b>	Código 15.35 - Atualização de informações no portal (22) 18/02/2019
<b>(21) BR 11 2020 017829-2 A2</b>	Código 15.35 - Atualização de informações no portal (22) 19/02/2019
<b>(21) BR 11 2020 017832-2 A2</b>	Código 15.35 - Atualização de informações no portal (22) 27/02/2019
<b>(21) BR 11 2020 017835-7 A2</b>	Código 15.35 - Atualização de informações no portal (22) 18/03/2019

---

(21) BR 11 2020 017836-5 A2      Código 15.35 - Atualização de informações no portal  
(22) 28/02/2019

---

(21) BR 11 2020 017838-1 A2      Código 15.35 - Atualização de informações no portal  
(22) 01/03/2019

---

(21) BR 11 2020 017839-0 A2      Código 15.35 - Atualização de informações no portal  
(22) 21/01/2019

---

(21) BR 11 2020 017841-1 A2      Código 15.35 - Atualização de informações no portal  
(22) 25/03/2019

---

(21) BR 11 2020 017843-8 A2      Código 15.35 - Atualização de informações no portal  
(22) 28/02/2019

---

(21) BR 11 2020 017845-4 A2      Código 15.35 - Atualização de informações no portal  
(22) 01/03/2019

---

(21) BR 11 2020 017847-0 A2      Código 15.35 - Atualização de informações no portal  
(22) 05/03/2019

---

(21) BR 11 2020 017848-9 A2      Código 15.35 - Atualização de informações no portal  
(22) 27/02/2019

---

(21) BR 11 2020 017849-7 A2      Código 15.35 - Atualização de informações no portal  
(22) 22/03/2018

---

(21) BR 11 2020 017850-0 A2      Código 15.35 - Atualização de informações no portal  
(22) 01/03/2019

---

(21) BR 11 2020 017851-9 A2      Código 15.35 - Atualização de informações no portal  
(22) 02/03/2018

---

(21) BR 11 2020 017852-7 A2      Código 15.35 - Atualização de informações no portal  
(22) 07/02/2019

---

(21) BR 11 2020 017855-1 A2      Código 15.35 - Atualização de informações no portal  
(22) 26/02/2019

---

(21) BR 11 2020 017858-6 A2      Código 15.35 - Atualização de informações no portal  
(22) 02/03/2018

---

(21) BR 11 2020 017863-2 A2      Código 15.35 - Atualização de informações no portal  
(22) 05/03/2018

---

(21) BR 11 2020 017864-0 A2      Código 15.35 - Atualização de informações no portal  
(22) 02/03/2018

---

(21) BR 11 2020 017866-7 A2      Código 15.35 - Atualização de informações no portal  
(22) 30/04/2019

---

(21) BR 11 2020 017867-5 A2      Código 15.35 - Atualização de informações no portal  
(22) 08/03/2018

---

(21) BR 11 2020 017868-3 A2      Código 15.35 - Atualização de informações no portal  
(22) 04/03/2019

---

(21) BR 11 2020 017870-5 A2      Código 15.35 - Atualização de informações no portal  
(22) 02/03/2018

---

(21) BR 11 2020 017872-1 A2      Código 15.35 - Atualização de informações no portal  
(22) 01/03/2019

---

(21) BR 11 2020 017873-0 A2      Código 15.35 - Atualização de informações no portal  
(22) 04/03/2019

---

(21) BR 11 2020 017874-8 A2      Código 15.35 - Atualização de informações no portal  
(22) 15/03/2019

---

(21) BR 11 2020 017876-4 A2      Código 15.35 - Atualização de informações no portal  
(22) 01/03/2019

---

(21) BR 11 2020 017882-9 A2      Código 15.35 - Atualização de informações no portal  
(22) 04/03/2019

---

(21) BR 11 2020 017884-5 A2      Código 15.35 - Atualização de informações no portal  
(22) 08/04/2019

---

(21) BR 11 2020 017885-3 A2      Código 15.35 - Atualização de informações no portal  
(22) 14/02/2019

---

(21) BR 11 2020 017887-0 A2      Código 15.35 - Atualização de informações no portal



---

	(22) 01/03/2018
<b>(21) BR 11 2020 017888-8 A2</b>	Código 15.35 - Atualização de informações no portal (22) 01/03/2018
<b>(21) BR 11 2020 017890-0 A2</b>	Código 15.35 - Atualização de informações no portal (22) 01/03/2019
<b>(21) BR 11 2020 017891-8 A2</b>	Código 15.35 - Atualização de informações no portal (22) 05/03/2019
<b>(21) BR 11 2020 017892-6 A2</b>	Código 15.35 - Atualização de informações no portal (22) 03/05/2019
<b>(21) BR 11 2020 017893-4 A2</b>	Código 15.35 - Atualização de informações no portal (22) 01/03/2018
<b>(21) BR 11 2020 017895-0 A2</b>	Código 15.35 - Atualização de informações no portal (22) 14/01/2019
<b>(21) BR 11 2020 017898-5 A2</b>	Código 15.35 - Atualização de informações no portal (22) 27/02/2019
<b>(21) BR 11 2020 017900-0 A2</b>	Código 15.35 - Atualização de informações no portal (22) 28/02/2019
<b>(21) BR 11 2020 017903-5 A2</b>	Código 15.35 - Atualização de informações no portal (22) 07/03/2018
<b>(21) BR 11 2020 017904-3 A2</b>	Código 15.35 - Atualização de informações no portal (22) 29/03/2018
<b>(21) BR 11 2020 017906-0 A2</b>	Código 15.35 - Atualização de informações no portal (22) 06/03/2019
<b>(21) BR 11 2020 017910-8 A2</b>	Código 15.35 - Atualização de informações no portal (22) 04/02/2019
<b>(21) BR 11 2020 017913-2 A2</b>	Código 15.35 - Atualização de informações no portal (22) 28/02/2019

(21) BR 11 2020 017914-0 A2	Código 15.35 - Atualização de informações no portal (22) 19/03/2019
(21) BR 11 2020 017915-9 A2	Código 15.35 - Atualização de informações no portal (22) 29/03/2018
(21) BR 11 2020 017916-7 A2	Código 15.35 - Atualização de informações no portal (22) 01/03/2019
(21) BR 11 2020 017917-5 A2	Código 15.35 - Atualização de informações no portal (22) 01/03/2019
(21) BR 11 2020 017922-1 A2	Código 15.35 - Atualização de informações no portal (22) 26/03/2019
(21) BR 11 2020 017923-0 A2	Código 15.35 - Atualização de informações no portal (22) 07/03/2018
(21) BR 11 2020 017924-8 A2	Código 15.35 - Atualização de informações no portal (22) 22/03/2019
(21) BR 11 2020 017925-6 A2	Código 15.35 - Atualização de informações no portal (22) 01/03/2019
(21) BR 11 2020 017931-0 A2	Código 15.35 - Atualização de informações no portal (22) 04/03/2019
(21) BR 11 2020 017933-7 A2	Código 15.35 - Atualização de informações no portal (22) 07/03/2019
(21) BR 11 2020 017934-5 A2	Código 15.35 - Atualização de informações no portal (22) 26/02/2019
(21) BR 11 2020 017935-3 A2	Código 15.35 - Atualização de informações no portal (22) 04/03/2019
(21) BR 11 2020 017936-1 A2	Código 15.35 - Atualização de informações no portal (22) 05/03/2019
(21) BR 11 2020 017937-0 A2	Código 15.35 - Atualização de informações no portal (22) 13/03/2019

---

(21) BR 11 2020 017938-8 A2      Código 15.35 - Atualização de informações no portal  
(22) 04/03/2019

---

(21) BR 11 2020 017939-6 A2      Código 15.35 - Atualização de informações no portal  
(22) 22/02/2019

---

(21) BR 11 2020 017941-8 A2      Código 15.35 - Atualização de informações no portal  
(22) 12/03/2019

---

(21) BR 11 2020 017942-6 A2      Código 15.35 - Atualização de informações no portal  
(22) 30/04/2019

---

(21) BR 11 2020 017944-2 A2      Código 15.35 - Atualização de informações no portal  
(22) 27/03/2018

---

(21) BR 11 2020 017945-0 A2      Código 15.35 - Atualização de informações no portal  
(22) 09/04/2019

---

(21) BR 11 2020 017946-9 A2      Código 15.35 - Atualização de informações no portal  
(22) 30/04/2019

---

(21) BR 11 2020 017947-7 A2      Código 15.35 - Atualização de informações no portal  
(22) 19/02/2019

---

(21) BR 11 2020 017948-5 A2      Código 15.35 - Atualização de informações no portal  
(22) 01/04/2019

---

(21) BR 11 2020 017949-3 A2      Código 15.35 - Atualização de informações no portal  
(22) 01/03/2019

---

(21) BR 11 2020 017950-7 A2      Código 15.35 - Atualização de informações no portal  
(22) 05/03/2019

---

(21) BR 11 2020 017951-5 A2      Código 15.35 - Atualização de informações no portal  
(22) 07/03/2019

---

(21) BR 11 2020 017952-3 A2      Código 15.35 - Atualização de informações no portal  
(22) 01/03/2019

---

(21) BR 11 2020 017955-8 A2      Código 15.35 - Atualização de informações no portal

---

	(22) 28/03/2019
<b>(21) BR 11 2020 017956-6 A2</b>	Código 15.35 - Atualização de informações no portal (22) 04/03/2019
<b>(21) BR 11 2020 017957-4 A2</b>	Código 15.35 - Atualização de informações no portal (22) 13/03/2019
<b>(21) BR 11 2020 017959-0 A2</b>	Código 15.35 - Atualização de informações no portal (22) 01/03/2019
<b>(21) BR 11 2020 017960-4 A2</b>	Código 15.35 - Atualização de informações no portal (22) 09/04/2019
<b>(21) BR 11 2020 017964-7 A2</b>	Código 15.35 - Atualização de informações no portal (22) 08/03/2018
<b>(21) BR 11 2020 017967-1 A2</b>	Código 15.35 - Atualização de informações no portal (22) 19/02/2019
<b>(21) BR 11 2020 017968-0 A2</b>	Código 15.35 - Atualização de informações no portal (22) 01/03/2019
<b>(21) BR 11 2020 017969-8 A2</b>	Código 15.35 - Atualização de informações no portal (22) 28/02/2019
<b>(21) BR 11 2020 017970-1 A2</b>	Código 15.35 - Atualização de informações no portal (22) 01/11/2018
<b>(21) BR 11 2020 017971-0 A2</b>	Código 15.35 - Atualização de informações no portal (22) 28/02/2019
<b>(21) BR 11 2020 017974-4 A2</b>	Código 15.35 - Atualização de informações no portal (22) 01/03/2019
<b>(21) BR 11 2020 017975-2 A2</b>	Código 15.35 - Atualização de informações no portal (22) 01/03/2019
<b>(21) BR 11 2020 017976-0 A2</b>	Código 15.35 - Atualização de informações no portal (22) 14/03/2019

---

<b>(21) BR 11 2020 017977-9 A2</b>	Código 15.35 - Atualização de informações no portal (22) 12/03/2019
<hr/>	
<b>(21) BR 11 2020 017978-7 A2</b>	Código 15.35 - Atualização de informações no portal (22) 01/03/2019
<hr/>	
<b>(21) BR 11 2020 017985-0 A2</b>	Código 15.35 - Atualização de informações no portal (22) 05/03/2019
<hr/>	
<b>(21) BR 11 2020 017987-6 A2</b>	Código 15.35 - Atualização de informações no portal (22) 01/03/2019
<hr/>	
<b>(21) BR 11 2020 017988-4 A2</b>	Código 15.35 - Atualização de informações no portal (22) 08/03/2019
<hr/>	
<b>(21) BR 11 2020 017999-0 A2</b>	Código 15.35 - Atualização de informações no portal (22) 07/03/2019
<hr/>	
<b>(21) BR 11 2020 018006-8 A2</b>	Código 15.35 - Atualização de informações no portal (22) 10/04/2019
<hr/>	
<b>(21) BR 11 2020 018007-6 A2</b>	Código 15.35 - Atualização de informações no portal (22) 24/01/2019
<hr/>	
<b>(21) BR 11 2020 018010-6 A2</b>	Código 15.35 - Atualização de informações no portal (22) 07/03/2019
<hr/>	
<b>(21) BR 11 2020 018012-2 A2</b>	Código 15.35 - Atualização de informações no portal (22) 04/03/2019
<hr/>	
<b>(21) BR 11 2020 018013-0 A2</b>	Código 15.35 - Atualização de informações no portal (22) 27/03/2019
<hr/>	
<b>(21) BR 11 2020 018014-9 A2</b>	Código 15.35 - Atualização de informações no portal (22) 06/03/2019
<hr/>	
<b>(21) BR 11 2020 018016-5 A2</b>	Código 15.35 - Atualização de informações no portal (22) 30/08/2019
<hr/>	
<b>(21) BR 11 2020 018017-3 A2</b>	Código 15.35 - Atualização de informações no portal (22) 11/03/2019

---

(21) BR 11 2020 018019-0 A2      Código 15.35 - Atualização de informações no portal  
(22) 04/03/2019

---

(21) BR 11 2020 018020-3 A2      Código 15.35 - Atualização de informações no portal  
(22) 06/06/2019

---

(21) BR 11 2020 018024-6 A2      Código 15.35 - Atualização de informações no portal  
(22) 20/03/2019

---

(21) BR 11 2020 018025-4 A2      Código 15.35 - Atualização de informações no portal  
(22) 21/03/2019

---

(21) BR 11 2020 018026-2 A2      Código 15.35 - Atualização de informações no portal  
(22) 07/03/2018

---

(21) BR 11 2020 018027-0 A2      Código 15.35 - Atualização de informações no portal  
(22) 07/03/2019

---

(21) BR 11 2020 018028-9 A2      Código 15.35 - Atualização de informações no portal  
(22) 27/02/2019

---

(21) BR 11 2020 018029-7 A2      Código 15.35 - Atualização de informações no portal  
(22) 05/04/2018

---

(21) BR 11 2020 018030-0 A2      Código 15.35 - Atualização de informações no portal  
(22) 05/04/2018

---

(21) BR 11 2020 018031-9 A2      Código 15.35 - Atualização de informações no portal  
(22) 16/01/2019

---

(21) BR 11 2020 018034-3 A2      Código 15.35 - Atualização de informações no portal  
(22) 06/03/2019

---

(21) BR 11 2020 018037-8 A2      Código 15.35 - Atualização de informações no portal  
(22) 05/03/2019

---

(21) BR 11 2020 018038-6 A2      Código 15.35 - Atualização de informações no portal  
(22) 06/03/2019

---

(21) BR 11 2020 018039-4 A2      Código 15.35 - Atualização de informações no portal

---

	(22) 26/02/2019
<b>(21) BR 11 2020 018041-6 A2</b>	Código 15.35 - Atualização de informações no portal (22) 04/03/2019
<b>(21) BR 11 2020 018042-4 A2</b>	Código 15.35 - Atualização de informações no portal (22) 08/03/2019
<b>(21) BR 11 2020 018043-2 A2</b>	Código 15.35 - Atualização de informações no portal (22) 26/02/2019
<b>(21) BR 11 2020 018045-9 A2</b>	Código 15.35 - Atualização de informações no portal (22) 05/03/2019
<b>(21) BR 11 2020 018047-5 A2</b>	Código 15.35 - Atualização de informações no portal (22) 28/02/2019
<b>(21) BR 11 2020 018048-3 A2</b>	Código 15.35 - Atualização de informações no portal (22) 28/02/2019
<b>(21) BR 11 2020 018049-1 A2</b>	Código 15.35 - Atualização de informações no portal (22) 07/03/2019
<b>(21) BR 11 2020 018050-5 A2</b>	Código 15.35 - Atualização de informações no portal (22) 07/03/2019
<b>(21) BR 11 2020 018052-1 A2</b>	Código 15.35 - Atualização de informações no portal (22) 22/02/2019
<b>(21) BR 11 2020 018055-6 A2</b>	Código 15.35 - Atualização de informações no portal (22) 04/03/2019
<b>(21) BR 11 2020 018056-4 A2</b>	Código 15.35 - Atualização de informações no portal (22) 01/03/2019
<b>(21) BR 11 2020 018058-0 A2</b>	Código 15.35 - Atualização de informações no portal (22) 12/03/2019
<b>(21) BR 11 2020 018059-9 A2</b>	Código 15.35 - Atualização de informações no portal (22) 05/03/2019

---

<b>(21) BR 11 2020 018061-0 A2</b>	Código 15.35 - Atualização de informações no portal (22) 25/03/2019
<hr/>	
<b>(21) BR 11 2020 018064-5 A2</b>	Código 15.35 - Atualização de informações no portal (22) 07/03/2019
<hr/>	
<b>(21) BR 11 2020 018066-1 A2</b>	Código 15.35 - Atualização de informações no portal (22) 11/03/2019
<hr/>	
<b>(21) BR 11 2020 018069-6 A2</b>	Código 15.35 - Atualização de informações no portal (22) 25/02/2019
<hr/>	
<b>(21) BR 11 2020 018070-0 A2</b>	Código 15.35 - Atualização de informações no portal (22) 15/03/2019
<hr/>	
<b>(21) BR 11 2020 018071-8 A2</b>	Código 15.35 - Atualização de informações no portal (22) 05/03/2019
<hr/>	
<b>(21) BR 11 2020 018072-6 A2</b>	Código 15.35 - Atualização de informações no portal (22) 05/03/2018
<hr/>	
<b>(21) BR 11 2020 018074-2 A2</b>	Código 15.35 - Atualização de informações no portal (22) 07/03/2019
<hr/>	
<b>(21) BR 11 2020 018078-5 A2</b>	Código 15.35 - Atualização de informações no portal (22) 05/09/2018
<hr/>	
<b>(21) BR 11 2020 018080-7 A2</b>	Código 15.35 - Atualização de informações no portal (22) 06/03/2019
<hr/>	
<b>(21) BR 11 2020 018084-0 A2</b>	Código 15.35 - Atualização de informações no portal (22) 04/03/2019
<hr/>	
<b>(21) BR 11 2020 018085-8 A2</b>	Código 15.35 - Atualização de informações no portal (22) 05/03/2019
<hr/>	
<b>(21) BR 11 2020 018086-6 A2</b>	Código 15.35 - Atualização de informações no portal (22) 08/03/2019
<hr/>	
<b>(21) BR 11 2020 018089-0 A2</b>	Código 15.35 - Atualização de informações no portal (22) 10/04/2018



---

(21) BR 11 2020 018090-4 A2      Código 15.35 - Atualização de informações no portal  
(22) 07/03/2019

---

(21) BR 11 2020 018091-2 A2      Código 15.35 - Atualização de informações no portal  
(22) 06/03/2019

---

(21) BR 11 2020 018092-0 A2      Código 15.35 - Atualização de informações no portal  
(22) 06/03/2019

---

(21) BR 11 2020 018093-9 A2      Código 15.35 - Atualização de informações no portal  
(22) 06/03/2019

---

(21) BR 11 2020 018094-7 A2      Código 15.35 - Atualização de informações no portal  
(22) 07/03/2019

---

(21) BR 11 2020 018096-3 A2      Código 15.35 - Atualização de informações no portal  
(22) 07/03/2019

---

(21) BR 11 2020 018098-0 A2      Código 15.35 - Atualização de informações no portal  
(22) 05/03/2019

---

(21) BR 11 2020 018099-8 A2      Código 15.35 - Atualização de informações no portal  
(22) 28/03/2019

---

(21) BR 11 2020 018101-3 A2      Código 15.35 - Atualização de informações no portal  
(22) 05/03/2019

---

(21) BR 11 2020 018102-1 A2      Código 15.35 - Atualização de informações no portal  
(22) 30/03/2018

---

(21) BR 11 2020 018105-6 A2      Código 15.35 - Atualização de informações no portal  
(22) 05/03/2019

---

(21) BR 11 2020 018106-4 A2      Código 15.35 - Atualização de informações no portal  
(22) 06/03/2019

---

(21) BR 11 2020 018109-9 A2      Código 15.35 - Atualização de informações no portal  
(22) 04/03/2019

---

(21) BR 11 2020 018110-2 A2      Código 15.35 - Atualização de informações no portal

---

	(22) 05/03/2019
<b>(21) BR 11 2020 018111-0 A2</b>	Código 15.35 - Atualização de informações no portal (22) 05/03/2019
<b>(21) BR 11 2020 018112-9 A2</b>	Código 15.35 - Atualização de informações no portal (22) 04/03/2019
<b>(21) BR 11 2020 018113-7 A2</b>	Código 15.35 - Atualização de informações no portal (22) 06/03/2019
<b>(21) BR 11 2020 018115-3 A2</b>	Código 15.35 - Atualização de informações no portal (22) 30/03/2018
<b>(21) BR 11 2020 018117-0 A2</b>	Código 15.35 - Atualização de informações no portal (22) 07/03/2019
<b>(21) BR 11 2020 018120-0 A2</b>	Código 15.35 - Atualização de informações no portal (22) 07/03/2019
<b>(21) BR 11 2020 018121-8 A2</b>	Código 15.35 - Atualização de informações no portal (22) 06/03/2019
<b>(21) BR 11 2020 018122-6 A2</b>	Código 15.35 - Atualização de informações no portal (22) 05/03/2019
<b>(21) BR 11 2020 018123-4 A2</b>	Código 15.35 - Atualização de informações no portal (22) 06/03/2019
<b>(21) BR 11 2020 018127-7 A2</b>	Código 15.35 - Atualização de informações no portal (22) 06/03/2019
<b>(21) BR 11 2020 018128-5 A2</b>	Código 15.35 - Atualização de informações no portal (22) 22/02/2019
<b>(21) BR 11 2020 018129-3 A2</b>	Código 15.35 - Atualização de informações no portal (22) 05/03/2019
<b>(21) BR 11 2020 018131-5 A2</b>	Código 15.35 - Atualização de informações no portal (22) 07/09/2018

---

<b>(21) BR 11 2020 018132-3 A2</b>	Código 15.35 - Atualização de informações no portal (22) 08/03/2018
<hr/>	
<b>(21) BR 11 2020 018134-0 A2</b>	Código 15.35 - Atualização de informações no portal (22) 20/12/2018
<hr/>	
<b>(21) BR 11 2020 018135-8 A2</b>	Código 15.35 - Atualização de informações no portal (22) 07/03/2019
<hr/>	
<b>(21) BR 11 2020 018136-6 A2</b>	Código 15.35 - Atualização de informações no portal (22) 08/02/2019
<hr/>	
<b>(21) BR 11 2020 018137-4 A2</b>	Código 15.35 - Atualização de informações no portal (22) 08/02/2019
<hr/>	
<b>(21) BR 11 2020 018138-2 A2</b>	Código 15.35 - Atualização de informações no portal (22) 04/03/2019
<hr/>	
<b>(21) BR 11 2020 018141-2 A2</b>	Código 15.35 - Atualização de informações no portal (22) 27/03/2019
<hr/>	
<b>(21) BR 11 2020 018145-5 A2</b>	Código 15.35 - Atualização de informações no portal (22) 06/03/2019
<hr/>	
<b>(21) BR 11 2020 018147-1 A2</b>	Código 15.35 - Atualização de informações no portal (22) 07/03/2019
<hr/>	
<b>(21) BR 11 2020 018148-0 A2</b>	Código 15.35 - Atualização de informações no portal (22) 05/03/2019
<hr/>	
<b>(21) BR 11 2020 018151-0 A2</b>	Código 15.35 - Atualização de informações no portal (22) 22/02/2019
<hr/>	
<b>(21) BR 11 2020 018152-8 A2</b>	Código 15.35 - Atualização de informações no portal (22) 04/02/2019
<hr/>	
<b>(21) BR 11 2020 018153-6 A2</b>	Código 15.35 - Atualização de informações no portal (22) 08/04/2019
<hr/>	
<b>(21) BR 11 2020 018155-2 A2</b>	Código 15.35 - Atualização de informações no portal (22) 07/03/2019

---

(21) BR 11 2020 018158-7 A2      Código 15.35 - Atualização de informações no portal  
(22) 05/03/2019

---

(21) BR 11 2020 018159-5 A2      Código 15.35 - Atualização de informações no portal  
(22) 06/03/2019

---

(21) BR 11 2020 018160-9 A2      Código 15.35 - Atualização de informações no portal  
(22) 06/03/2019

---

(21) BR 11 2020 018162-5 A2      Código 15.35 - Atualização de informações no portal  
(22) 05/03/2019

---

(21) BR 11 2020 018164-1 A2      Código 15.35 - Atualização de informações no portal  
(22) 07/03/2019

---

(21) BR 11 2020 018165-0 A2      Código 15.35 - Atualização de informações no portal  
(22) 28/02/2019

---

(21) BR 11 2020 018166-8 A2      Código 15.35 - Atualização de informações no portal  
(22) 05/03/2019

---

(21) BR 11 2020 018167-6 A2      Código 15.35 - Atualização de informações no portal  
(22) 13/03/2019

---

(21) BR 11 2020 018168-4 A2      Código 15.35 - Atualização de informações no portal  
(22) 02/03/2019

---

(21) BR 11 2020 018169-2 A2      Código 15.35 - Atualização de informações no portal  
(22) 05/03/2019

---

(21) BR 11 2020 018171-4 A2      Código 15.35 - Atualização de informações no portal  
(22) 05/03/2019

---

(21) BR 11 2020 018174-9 A2      Código 15.35 - Atualização de informações no portal  
(22) 25/03/2019

---

(21) BR 11 2020 018175-7 A2      Código 15.35 - Atualização de informações no portal  
(22) 07/03/2019

---

(21) BR 11 2020 018177-3 A2      Código 15.35 - Atualização de informações no portal

---

	(22) 01/03/2019
<b>(21) BR 11 2020 018179-0 A2</b>	Código 15.35 - Atualização de informações no portal (22) 07/03/2019
<b>(21) BR 11 2020 018181-1 A2</b>	Código 15.35 - Atualização de informações no portal (22) 07/03/2019
<b>(21) BR 11 2020 018182-0 A2</b>	Código 15.35 - Atualização de informações no portal (22) 19/02/2019
<b>(21) BR 11 2020 018184-6 A2</b>	Código 15.35 - Atualização de informações no portal (22) 04/03/2019
<b>(21) BR 11 2020 018188-9 A2</b>	Código 15.35 - Atualização de informações no portal (22) 21/12/2018
<b>(21) BR 11 2020 018193-5 A2</b>	Código 15.35 - Atualização de informações no portal (22) 04/03/2019
<b>(21) BR 11 2020 018195-1 A2</b>	Código 15.35 - Atualização de informações no portal (22) 06/03/2019
<b>(21) BR 11 2020 018196-0 A2</b>	Código 15.35 - Atualização de informações no portal (22) 05/03/2019
<b>(21) BR 11 2020 018197-8 A2</b>	Código 15.35 - Atualização de informações no portal (22) 06/03/2019
<b>(21) BR 11 2020 018198-6 A2</b>	Código 15.35 - Atualização de informações no portal (22) 06/03/2019
<b>(21) BR 11 2020 018200-1 A2</b>	Código 15.35 - Atualização de informações no portal (22) 06/03/2019
<b>(21) BR 11 2020 018203-6 A2</b>	Código 15.35 - Atualização de informações no portal (22) 06/03/2019
<b>(21) BR 11 2020 018205-2 A2</b>	Código 15.35 - Atualização de informações no portal (22) 12/02/2019

<b>(21) BR 11 2020 018209-5 A2</b>	Código 15.35 - Atualização de informações no portal (22) 07/03/2019
<b>(21) BR 11 2020 018212-5 A2</b>	Código 15.35 - Atualização de informações no portal (22) 07/03/2019
<b>(21) BR 11 2020 018217-6 A2</b>	Código 15.35 - Atualização de informações no portal (22) 20/02/2019
<b>(21) BR 11 2020 018224-9 A2</b>	Código 15.35 - Atualização de informações no portal (22) 08/03/2019
<b>(21) BR 11 2020 018225-7 A2</b>	Código 15.35 - Atualização de informações no portal (22) 25/02/2019
<b>(21) BR 11 2020 018226-5 A2</b>	Código 15.35 - Atualização de informações no portal (22) 06/03/2019
<b>(21) BR 11 2020 018229-0 A2</b>	Código 15.35 - Atualização de informações no portal (22) 08/03/2019
<b>(21) BR 11 2020 018233-8 A2</b>	Código 15.35 - Atualização de informações no portal (22) 22/02/2019
<b>(21) BR 11 2020 018235-4 A2</b>	Código 15.35 - Atualização de informações no portal (22) 12/03/2019
<b>(21) BR 11 2020 018236-2 A2</b>	Código 15.35 - Atualização de informações no portal (22) 14/03/2019
<b>(21) BR 11 2020 018237-0 A2</b>	Código 15.35 - Atualização de informações no portal (22) 03/04/2019
<b>(21) BR 11 2020 018238-9 A2</b>	Código 15.35 - Atualização de informações no portal (22) 27/03/2019
<b>(21) BR 11 2020 018240-0 A2</b>	Código 15.35 - Atualização de informações no portal (22) 20/03/2019
<b>(21) BR 11 2020 018241-9 A2</b>	Código 15.35 - Atualização de informações no portal (22) 15/02/2019

---

<b>(21) BR 11 2020 018242-7 A2</b>	Código 15.35 - Atualização de informações no portal (22) 09/03/2018
<hr/>	
<b>(21) BR 11 2020 018244-3 A2</b>	Código 15.35 - Atualização de informações no portal (22) 25/02/2019
<hr/>	
<b>(21) BR 11 2020 018247-8 A2</b>	Código 15.35 - Atualização de informações no portal (22) 07/03/2019
<hr/>	
<b>(21) BR 11 2020 018248-6 A2</b>	Código 15.35 - Atualização de informações no portal (22) 07/03/2019
<hr/>	
<b>(21) BR 11 2020 018249-4 A2</b>	Código 15.35 - Atualização de informações no portal (22) 04/05/2018
<hr/>	
<b>(21) BR 11 2020 018250-8 A2</b>	Código 15.35 - Atualização de informações no portal (22) 07/03/2019
<hr/>	
<b>(21) BR 11 2020 018253-2 A2</b>	Código 15.35 - Atualização de informações no portal (22) 05/03/2019
<hr/>	
<b>(21) BR 11 2020 018254-0 A2</b>	Código 15.35 - Atualização de informações no portal (22) 12/03/2019
<hr/>	
<b>(21) BR 11 2020 018255-9 A2</b>	Código 15.35 - Atualização de informações no portal (22) 15/03/2019
<hr/>	
<b>(21) BR 11 2020 018256-7 A2</b>	Código 15.35 - Atualização de informações no portal (22) 22/02/2019
<hr/>	
<b>(21) BR 11 2020 018258-3 A2</b>	Código 15.35 - Atualização de informações no portal (22) 12/04/2018
<hr/>	
<b>(21) BR 11 2020 018259-1 A2</b>	Código 15.35 - Atualização de informações no portal (22) 06/03/2019
<hr/>	
<b>(21) BR 11 2020 018260-5 A2</b>	Código 15.35 - Atualização de informações no portal (22) 14/03/2019
<hr/>	
<b>(21) BR 11 2020 018262-1 A2</b>	Código 15.35 - Atualização de informações no portal

---

	(22) 31/01/2019
<b>(21) BR 11 2020 018264-8 A2</b>	Código 15.35 - Atualização de informações no portal (22) 20/03/2019
<b>(21) BR 11 2020 018265-6 A2</b>	Código 15.35 - Atualização de informações no portal (22) 04/04/2019
<b>(21) BR 11 2020 018266-4 A2</b>	Código 15.35 - Atualização de informações no portal (22) 06/03/2019
<b>(21) BR 11 2020 018273-7 A2</b>	Código 15.35 - Atualização de informações no portal (22) 20/02/2019
<b>(21) BR 11 2020 018276-1 A2</b>	Código 15.35 - Atualização de informações no portal (22) 30/03/2019
<b>(21) BR 11 2020 018277-0 A2</b>	Código 15.35 - Atualização de informações no portal (22) 15/03/2019
<b>(21) BR 11 2020 018278-8 A2</b>	Código 15.35 - Atualização de informações no portal (22) 07/03/2019
<b>(21) BR 11 2020 018279-6 A2</b>	Código 15.35 - Atualização de informações no portal (22) 14/03/2019
<b>(21) BR 11 2020 018280-0 A2</b>	Código 15.35 - Atualização de informações no portal (22) 12/03/2019
<b>(21) BR 11 2020 018284-2 A2</b>	Código 15.35 - Atualização de informações no portal (22) 08/03/2019
<b>(21) BR 11 2020 018286-9 A2</b>	Código 15.35 - Atualização de informações no portal (22) 26/02/2019
<b>(21) BR 11 2020 018287-7 A2</b>	Código 15.35 - Atualização de informações no portal (22) 22/03/2019
<b>(21) BR 11 2020 018290-7 A2</b>	Código 15.35 - Atualização de informações no portal (22) 11/03/2019



---

(21) BR 11 2020 018293-1 A2      Código 15.35 - Atualização de informações no portal  
(22) 08/03/2019

---

(21) BR 11 2020 018294-0 A2      Código 15.35 - Atualização de informações no portal  
(22) 06/03/2019

---

(21) BR 11 2020 018297-4 A2      Código 15.35 - Atualização de informações no portal  
(22) 12/03/2019

---

(21) BR 11 2020 018298-2 A2      Código 15.35 - Atualização de informações no portal  
(22) 02/04/2019

---

(21) BR 11 2020 018300-8 A2      Código 15.35 - Atualização de informações no portal  
(22) 11/03/2019

---

(21) BR 11 2020 018301-6 A2      Código 15.35 - Atualização de informações no portal  
(22) 15/03/2019

---

(21) BR 11 2020 018302-4 A2      Código 15.35 - Atualização de informações no portal  
(22) 17/04/2019

---

(21) BR 11 2020 018303-2 A2      Código 15.35 - Atualização de informações no portal  
(22) 12/03/2019

---

(21) BR 11 2020 018305-9 A2      Código 15.35 - Atualização de informações no portal  
(22) 19/07/2018

---

(21) BR 11 2020 018306-7 A2      Código 15.35 - Atualização de informações no portal  
(22) 08/03/2019

---

(21) BR 11 2020 018310-5 A2      Código 15.35 - Atualização de informações no portal  
(22) 09/03/2018

---

(21) BR 11 2020 018312-1 A2      Código 15.35 - Atualização de informações no portal  
(22) 07/03/2019

---

(21) BR 11 2020 018314-8 A2      Código 15.35 - Atualização de informações no portal  
(22) 06/03/2019

---

(21) BR 11 2020 018317-2 A2      Código 15.35 - Atualização de informações no portal  
(22) 08/03/2019

---

(21) BR 11 2020 018318-0 A2      Código 15.35 - Atualização de informações no portal  
(22) 06/03/2019

---

(21) BR 11 2020 018319-9 A2      Código 15.35 - Atualização de informações no portal  
(22) 04/03/2019

---

(21) BR 11 2020 018320-2 A2      Código 15.35 - Atualização de informações no portal  
(22) 07/03/2019

---

(21) BR 11 2020 018322-9 A2      Código 15.35 - Atualização de informações no portal  
(22) 08/03/2019

---

(21) BR 11 2020 018329-6 A2      Código 15.35 - Atualização de informações no portal  
(22) 08/03/2019

---

(21) BR 11 2020 018330-0 A2      Código 15.35 - Atualização de informações no portal  
(22) 11/03/2019

---

(21) BR 11 2020 018331-8 A2      Código 15.35 - Atualização de informações no portal  
(22) 12/03/2019

---

(21) BR 11 2020 018332-6 A2      Código 15.35 - Atualização de informações no portal  
(22) 12/03/2019

---

(21) BR 11 2020 018334-2 A2      Código 15.35 - Atualização de informações no portal  
(22) 02/11/2018

---

(21) BR 11 2020 018336-9 A2      Código 15.35 - Atualização de informações no portal  
(22) 27/03/2018

---

(21) BR 11 2020 018337-7 A2      Código 15.35 - Atualização de informações no portal  
(22) 30/03/2018

---

(21) BR 11 2020 018338-5 A2      Código 15.35 - Atualização de informações no portal  
(22) 11/01/2019

---

(21) BR 11 2020 018341-5 A2      Código 15.35 - Atualização de informações no portal  
(22) 04/03/2019

---

(21) BR 11 2020 018342-3 A2      Código 15.35 - Atualização de informações no portal

---

	(22) 15/03/2019
<b>(21) BR 11 2020 018343-1 A2</b>	Código 15.35 - Atualização de informações no portal (22) 04/03/2019
<b>(21) BR 11 2020 018344-0 A2</b>	Código 15.35 - Atualização de informações no portal (22) 15/03/2019
<b>(21) BR 11 2020 018345-8 A2</b>	Código 15.35 - Atualização de informações no portal (22) 27/02/2019
<b>(21) BR 11 2020 018350-4 A2</b>	Código 15.35 - Atualização de informações no portal (22) 11/03/2019
<b>(21) BR 11 2020 018351-2 A2</b>	Código 15.35 - Atualização de informações no portal (22) 12/03/2019
<b>(21) BR 11 2020 018352-0 A2</b>	Código 15.35 - Atualização de informações no portal (22) 06/03/2019
<b>(21) BR 11 2020 018354-7 A2</b>	Código 15.35 - Atualização de informações no portal (22) 14/03/2019
<b>(21) BR 11 2020 018356-3 A2</b>	Código 15.35 - Atualização de informações no portal (22) 16/03/2018
<b>(21) BR 11 2020 018357-1 A2</b>	Código 15.35 - Atualização de informações no portal (22) 12/04/2019
<b>(21) BR 11 2020 018358-0 A2</b>	Código 15.35 - Atualização de informações no portal (22) 07/03/2019
<b>(21) BR 11 2020 018360-1 A2</b>	Código 15.35 - Atualização de informações no portal (22) 08/03/2019
<b>(21) BR 11 2020 018361-0 A2</b>	Código 15.35 - Atualização de informações no portal (22) 27/02/2019
<b>(21) BR 11 2020 018362-8 A2</b>	Código 15.35 - Atualização de informações no portal (22) 08/03/2019

---

(21) BR 11 2020 018364-4 A2      Código 15.35 - Atualização de informações no portal  
(22) 14/03/2019

---

(21) BR 11 2020 018365-2 A2      Código 15.35 - Atualização de informações no portal  
(22) 13/03/2019

---

(21) BR 11 2020 018369-5 A2      Código 15.35 - Atualização de informações no portal  
(22) 11/04/2019

---

(21) BR 11 2020 018370-9 A2      Código 15.35 - Atualização de informações no portal  
(22) 01/02/2019

---

(21) BR 11 2020 018373-3 A2      Código 15.35 - Atualização de informações no portal  
(22) 22/03/2019

---

(21) BR 11 2020 018374-1 A2      Código 15.35 - Atualização de informações no portal  
(22) 03/04/2019

---

(21) BR 11 2020 018377-6 A2      Código 15.35 - Atualização de informações no portal  
(22) 08/03/2019

---

(21) BR 11 2020 018378-4 A2      Código 15.35 - Atualização de informações no portal  
(22) 18/03/2019

---

(21) BR 11 2020 018379-2 A2      Código 15.35 - Atualização de informações no portal  
(22) 28/03/2019

---

(21) BR 11 2020 018381-4 A2      Código 15.35 - Atualização de informações no portal  
(22) 30/01/2019

---

(21) BR 11 2020 018383-0 A2      Código 15.35 - Atualização de informações no portal  
(22) 01/04/2019

---

(21) BR 11 2020 018386-5 A2      Código 15.35 - Atualização de informações no portal  
(22) 21/03/2019

---

(21) BR 11 2020 018387-3 A2      Código 15.35 - Atualização de informações no portal  
(22) 29/03/2019

---

(21) BR 11 2020 018388-1 A2      Código 15.35 - Atualização de informações no portal  
(22) 15/04/2019

---

(21) BR 11 2020 018390-3 A2      Código 15.35 - Atualização de informações no portal  
(22) 13/03/2019

---

(21) BR 11 2020 018391-1 A2      Código 15.35 - Atualização de informações no portal  
(22) 15/04/2019

---

(21) BR 11 2020 018393-8 A2      Código 15.35 - Atualização de informações no portal  
(22) 13/03/2019

---

(21) BR 11 2020 018394-6 A2      Código 15.35 - Atualização de informações no portal  
(22) 29/03/2018

---

(21) BR 11 2020 018400-4 A2      Código 15.35 - Atualização de informações no portal  
(22) 17/01/2019

---

(21) BR 11 2020 018401-2 A2      Código 15.35 - Atualização de informações no portal  
(22) 11/03/2019

---

(21) BR 11 2020 018403-9 A2      Código 15.35 - Atualização de informações no portal  
(22) 04/03/2019

---

(21) BR 11 2020 018404-7 A2      Código 15.35 - Atualização de informações no portal  
(22) 09/04/2019

---

(21) BR 11 2020 018405-5 A2      Código 15.35 - Atualização de informações no portal  
(22) 05/03/2019

---

(21) BR 11 2020 018406-3 A2      Código 15.35 - Atualização de informações no portal  
(22) 19/03/2019

---

(21) BR 11 2020 018408-0 A2      Código 15.35 - Atualização de informações no portal  
(22) 11/12/2018

---

(21) BR 11 2020 018409-8 A2      Código 15.35 - Atualização de informações no portal  
(22) 11/12/2018

---

(21) BR 11 2020 018410-1 A2      Código 15.35 - Atualização de informações no portal  
(22) 29/03/2018

---

(21) BR 11 2020 018411-0 A2      Código 15.35 - Atualização de informações no portal

---

	(22) 12/03/2019
<b>(21) BR 11 2020 018413-6 A2</b>	Código 15.35 - Atualização de informações no portal (22) 08/03/2019
<b>(21) BR 11 2020 018415-2 A2</b>	Código 15.35 - Atualização de informações no portal (22) 09/03/2019
<b>(21) BR 11 2020 018416-0 A2</b>	Código 15.35 - Atualização de informações no portal (22) 27/02/2019
<b>(21) BR 11 2020 018418-7 A2</b>	Código 15.35 - Atualização de informações no portal (22) 11/04/2019
<b>(21) BR 11 2020 018419-5 A2</b>	Código 15.35 - Atualização de informações no portal (22) 15/02/2019
<b>(21) BR 11 2020 018420-9 A2</b>	Código 15.35 - Atualização de informações no portal (22) 05/04/2018
<b>(21) BR 11 2020 018421-7 A2</b>	Código 15.35 - Atualização de informações no portal (22) 13/03/2019
<b>(21) BR 11 2020 018424-1 A2</b>	Código 15.35 - Atualização de informações no portal (22) 12/03/2019
<b>(21) BR 11 2020 018426-8 A2</b>	Código 15.35 - Atualização de informações no portal (22) 13/11/2018
<b>(21) BR 11 2020 018429-2 A2</b>	Código 15.35 - Atualização de informações no portal (22) 15/03/2019
<b>(21) BR 11 2020 018430-6 A2</b>	Código 15.35 - Atualização de informações no portal (22) 30/04/2019
<b>(21) BR 11 2020 018432-2 A2</b>	Código 15.35 - Atualização de informações no portal (22) 11/03/2019
<b>(21) BR 11 2020 018434-9 A2</b>	Código 15.35 - Atualização de informações no portal (22) 13/03/2019

---

(21) BR 11 2020 018435-7 A2      Código 15.35 - Atualização de informações no portal  
(22) 28/03/2019

---

(21) BR 11 2020 018438-1 A2      Código 15.35 - Atualização de informações no portal  
(22) 10/04/2018

---

(21) BR 11 2020 018440-3 A2      Código 15.35 - Atualização de informações no portal  
(22) 27/02/2019

---

(21) BR 11 2020 018441-1 A2      Código 15.35 - Atualização de informações no portal  
(22) 27/04/2018

---

(21) BR 11 2020 018442-0 A2      Código 15.35 - Atualização de informações no portal  
(22) 13/03/2019

---

(21) BR 11 2020 018444-6 A2      Código 15.35 - Atualização de informações no portal  
(22) 13/03/2019

---

(21) BR 11 2020 018447-0 A2      Código 15.35 - Atualização de informações no portal  
(22) 02/03/2019

---

(21) BR 11 2020 018448-9 A2      Código 15.35 - Atualização de informações no portal  
(22) 14/03/2019

---

(21) BR 11 2020 018451-9 A2      Código 15.35 - Atualização de informações no portal  
(22) 03/05/2019

---

(21) BR 11 2020 018453-5 A2      Código 15.35 - Atualização de informações no portal  
(22) 08/05/2018

---

(21) BR 11 2020 018457-8 A2      Código 15.35 - Atualização de informações no portal  
(22) 08/03/2019

---

(21) BR 11 2020 018458-6 A2      Código 15.35 - Atualização de informações no portal  
(22) 08/04/2019

---

(21) BR 11 2020 018460-8 A2      Código 15.35 - Atualização de informações no portal  
(22) 13/03/2019

---

(21) BR 11 2020 018461-6 A2      Código 15.35 - Atualização de informações no portal  
(22) 13/03/2019

---

(21) BR 11 2020 018468-3 A2      Código 15.35 - Atualização de informações no portal  
(22) 27/06/2019

---

(21) BR 11 2020 018469-1 A2      Código 15.35 - Atualização de informações no portal  
(22) 14/03/2019

---

(21) BR 11 2020 018470-5 A2      Código 15.35 - Atualização de informações no portal  
(22) 28/03/2019

---

(21) BR 11 2020 018471-3 A2      Código 15.35 - Atualização de informações no portal  
(22) 19/03/2019

---

(21) BR 11 2020 018473-0 A2      Código 15.35 - Atualização de informações no portal  
(22) 11/03/2019

---

(21) BR 11 2020 018475-6 A2      Código 15.35 - Atualização de informações no portal  
(22) 13/03/2019

---

(21) BR 11 2020 018477-2 A2      Código 15.35 - Atualização de informações no portal  
(22) 13/03/2019

---

(21) BR 11 2020 018479-9 A2      Código 15.35 - Atualização de informações no portal  
(22) 14/03/2019

---

(21) BR 11 2020 018480-2 A2      Código 15.35 - Atualização de informações no portal  
(22) 13/03/2019

---

(21) BR 11 2020 018484-5 A2      Código 15.35 - Atualização de informações no portal  
(22) 15/03/2019

---

(21) BR 11 2020 018487-0 A2      Código 15.35 - Atualização de informações no portal  
(22) 15/11/2018

---

(21) BR 11 2020 018490-0 A2      Código 15.35 - Atualização de informações no portal  
(22) 12/03/2019

---

(21) BR 11 2020 018492-6 A2      Código 15.35 - Atualização de informações no portal  
(22) 14/03/2019

---

(21) BR 11 2020 018494-2 A2      Código 15.35 - Atualização de informações no portal



---

	(22) 14/03/2019
<b>(21) BR 11 2020 018495-0 A2</b>	Código 15.35 - Atualização de informações no portal (22) 14/03/2019
<b>(21) BR 11 2020 018499-3 A2</b>	Código 15.35 - Atualização de informações no portal (22) 14/03/2019
<b>(21) BR 11 2020 018500-0 A2</b>	Código 15.35 - Atualização de informações no portal (22) 08/03/2019
<b>(21) BR 11 2020 018501-9 A2</b>	Código 15.35 - Atualização de informações no portal (22) 12/03/2019
<b>(21) BR 11 2020 018505-1 A2</b>	Código 15.35 - Atualização de informações no portal (22) 22/03/2019
<b>(21) BR 11 2020 018506-0 A2</b>	Código 15.35 - Atualização de informações no portal (22) 19/09/2018
<b>(21) BR 11 2020 018507-8 A2</b>	Código 15.35 - Atualização de informações no portal (22) 22/02/2019
<b>(21) BR 11 2020 018508-6 A2</b>	Código 15.35 - Atualização de informações no portal (22) 11/04/2019
<b>(21) BR 11 2020 018511-6 A2</b>	Código 15.35 - Atualização de informações no portal (22) 31/05/2018
<b>(21) BR 11 2020 018512-4 A2</b>	Código 15.35 - Atualização de informações no portal (22) 10/04/2019
<b>(21) BR 11 2020 018514-0 A2</b>	Código 15.35 - Atualização de informações no portal (22) 20/02/2019
<b>(21) BR 11 2020 018515-9 A2</b>	Código 15.35 - Atualização de informações no portal (22) 15/04/2019
<b>(21) BR 11 2020 018516-7 A2</b>	Código 15.35 - Atualização de informações no portal (22) 20/06/2019

---

(21) BR 11 2020 018518-3 A2      Código 15.35 - Atualização de informações no portal  
(22) 15/02/2019

---

(21) BR 11 2020 018519-1 A2      Código 15.35 - Atualização de informações no portal  
(22) 14/03/2018

---

(21) BR 11 2020 018521-3 A2      Código 15.35 - Atualização de informações no portal  
(22) 13/03/2019

---

(21) BR 11 2020 018526-4 A2      Código 15.35 - Atualização de informações no portal  
(22) 11/03/2019

---

(21) BR 11 2020 018530-2 A2      Código 15.35 - Atualização de informações no portal  
(22) 13/03/2019

---

(21) BR 11 2020 018533-7 A2      Código 15.35 - Atualização de informações no portal  
(22) 13/03/2019

---

(21) BR 11 2020 018534-5 A2      Código 15.35 - Atualização de informações no portal  
(22) 12/03/2019

---

(21) BR 11 2020 018535-3 A2      Código 15.35 - Atualização de informações no portal  
(22) 13/03/2019

---

(21) BR 11 2020 018537-0 A2      Código 15.35 - Atualização de informações no portal  
(22) 11/06/2019

---

(21) BR 11 2020 018539-6 A2      Código 15.35 - Atualização de informações no portal  
(22) 22/03/2019

---

(21) BR 11 2020 018540-0 A2      Código 15.35 - Atualização de informações no portal  
(22) 14/03/2019

---

(21) BR 11 2020 018543-4 A2      Código 15.35 - Atualização de informações no portal  
(22) 14/02/2019

---

(21) BR 11 2020 018545-0 A2      Código 15.35 - Atualização de informações no portal  
(22) 06/03/2019

---

(21) BR 11 2020 018546-9 A2      Código 15.35 - Atualização de informações no portal  
(22) 13/03/2019

---

(21) BR 11 2020 018547-7 A2      Código 15.35 - Atualização de informações no portal  
(22) 30/03/2018

---

(21) BR 11 2020 018548-5 A2      Código 15.35 - Atualização de informações no portal  
(22) 18/03/2019

---

(21) BR 11 2020 018549-3 A2      Código 15.35 - Atualização de informações no portal  
(22) 14/02/2019

---

(21) BR 11 2020 018551-5 A2      Código 15.35 - Atualização de informações no portal  
(22) 30/03/2018

---

(21) BR 11 2020 018554-0 A2      Código 15.35 - Atualização de informações no portal  
(22) 18/04/2019

---

(21) BR 11 2020 018555-8 A2      Código 15.35 - Atualização de informações no portal  
(22) 13/03/2019

---

(21) BR 11 2020 018558-2 A2      Código 15.35 - Atualização de informações no portal  
(22) 20/11/2018

---

(21) BR 11 2020 018560-4 A2      Código 15.35 - Atualização de informações no portal  
(22) 11/03/2019

---

(21) BR 11 2020 018561-2 A2      Código 15.35 - Atualização de informações no portal  
(22) 11/03/2019

---

(21) BR 11 2020 018562-0 A2      Código 15.35 - Atualização de informações no portal  
(22) 08/03/2019

---

(21) BR 11 2020 018563-9 A2      Código 15.35 - Atualização de informações no portal  
(22) 13/03/2019

---

(21) BR 11 2020 018564-7 A2      Código 15.35 - Atualização de informações no portal  
(22) 15/03/2019

---

(21) BR 11 2020 018565-5 A2      Código 15.35 - Atualização de informações no portal  
(22) 20/03/2019

---

(21) BR 11 2020 018566-3 A2      Código 15.35 - Atualização de informações no portal

---

	(22) 13/03/2019
<b>(21) BR 11 2020 018571-0 A2</b>	Código 15.35 - Atualização de informações no portal (22) 14/03/2019
<b>(21) BR 11 2020 018573-6 A2</b>	Código 15.35 - Atualização de informações no portal (22) 14/03/2019
<b>(21) BR 11 2020 018574-4 A2</b>	Código 15.35 - Atualização de informações no portal (22) 18/03/2019
<b>(21) BR 11 2020 018577-9 A2</b>	Código 15.35 - Atualização de informações no portal (22) 02/04/2019
<b>(21) BR 11 2020 018578-7 A2</b>	Código 15.35 - Atualização de informações no portal (22) 15/03/2019
<b>(21) BR 11 2020 018582-5 A2</b>	Código 15.35 - Atualização de informações no portal (22) 14/03/2019
<b>(21) BR 11 2020 018584-1 A2</b>	Código 15.35 - Atualização de informações no portal (22) 13/03/2018
<b>(21) BR 11 2020 018585-0 A2</b>	Código 15.35 - Atualização de informações no portal (22) 11/03/2019
<b>(21) BR 11 2020 018586-8 A2</b>	Código 15.35 - Atualização de informações no portal (22) 12/03/2019
<b>(21) BR 11 2020 018587-6 A2</b>	Código 15.35 - Atualização de informações no portal (22) 18/03/2019
<b>(21) BR 11 2020 018589-2 A2</b>	Código 15.35 - Atualização de informações no portal (22) 12/04/2019
<b>(21) BR 11 2020 018590-6 A2</b>	Código 15.35 - Atualização de informações no portal (22) 15/03/2019
<b>(21) BR 11 2020 018593-0 A2</b>	Código 15.35 - Atualização de informações no portal (22) 12/03/2019

(21) BR 11 2020 018594-9 A2	Código 15.35 - Atualização de informações no portal (22) 19/03/2019
(21) BR 11 2020 018595-7 A2	Código 15.35 - Atualização de informações no portal (22) 18/05/2018
(21) BR 11 2020 018597-3 A2	Código 15.35 - Atualização de informações no portal (22) 12/03/2019
(21) BR 11 2020 018599-0 A2	Código 15.35 - Atualização de informações no portal (22) 05/03/2019
(21) BR 11 2020 018600-7 A2	Código 15.35 - Atualização de informações no portal (22) 11/03/2019
(21) BR 11 2020 018601-5 A2	Código 15.35 - Atualização de informações no portal (22) 13/03/2019
(21) BR 11 2020 018602-3 A2	Código 15.35 - Atualização de informações no portal (22) 13/03/2019
(21) BR 11 2020 018603-1 A2	Código 15.35 - Atualização de informações no portal (22) 13/03/2019
(21) BR 11 2020 018604-0 A2	Código 15.35 - Atualização de informações no portal (22) 11/03/2019
(21) BR 11 2020 018606-6 A2	Código 15.35 - Atualização de informações no portal (22) 05/03/2019
(21) BR 11 2020 018607-4 A2	Código 15.35 - Atualização de informações no portal (22) 11/03/2019
(21) BR 11 2020 018608-2 A2	Código 15.35 - Atualização de informações no portal (22) 22/03/2019
(21) BR 11 2020 018609-0 A2	Código 15.35 - Atualização de informações no portal (22) 11/03/2019
(21) BR 11 2020 018610-4 A2	Código 15.35 - Atualização de informações no portal (22) 13/03/2019

---

(21) BR 11 2020 018611-2 A2      Código 15.35 - Atualização de informações no portal  
(22) 21/02/2019

---

(21) BR 11 2020 018612-0 A2      Código 15.35 - Atualização de informações no portal  
(22) 11/03/2019

---

(21) BR 11 2020 018613-9 A2      Código 15.35 - Atualização de informações no portal  
(22) 21/03/2019

---

(21) BR 11 2020 018616-3 A2      Código 15.35 - Atualização de informações no portal  
(22) 12/03/2019

---

(21) BR 11 2020 018618-0 A2      Código 15.35 - Atualização de informações no portal  
(22) 12/03/2019

---

(21) BR 11 2020 018620-1 A2      Código 15.35 - Atualização de informações no portal  
(22) 14/03/2019

---

(21) BR 11 2020 018621-0 A2      Código 15.35 - Atualização de informações no portal  
(22) 18/03/2019

---

(21) BR 11 2020 018625-2 A2      Código 15.35 - Atualização de informações no portal  
(22) 12/03/2019

---

(21) BR 11 2020 018632-5 A2      Código 15.35 - Atualização de informações no portal  
(22) 13/03/2019

---

(21) BR 11 2020 018633-3 A2      Código 15.35 - Atualização de informações no portal  
(22) 12/03/2019

---

(21) BR 11 2020 018634-1 A2      Código 15.35 - Atualização de informações no portal  
(22) 13/03/2019

---

(21) BR 11 2020 018636-8 A2      Código 15.35 - Atualização de informações no portal  
(22) 14/03/2019

---

(21) BR 11 2020 018639-2 A2      Código 15.35 - Atualização de informações no portal  
(22) 14/03/2019

---

(21) BR 11 2020 018641-4 A2      Código 15.35 - Atualização de informações no portal

---

	(22) 11/03/2019
<b>(21) BR 11 2020 018642-2 A2</b>	Código 15.35 - Atualização de informações no portal (22) 14/03/2019
<b>(21) BR 11 2020 018644-9 A2</b>	Código 15.35 - Atualização de informações no portal (22) 11/03/2019
<b>(21) BR 11 2020 018646-5 A2</b>	Código 15.35 - Atualização de informações no portal (22) 11/03/2019
<b>(21) BR 11 2020 018654-6 A2</b>	Código 15.35 - Atualização de informações no portal (22) 12/03/2019
<b>(21) BR 11 2020 018658-9 A2</b>	Código 15.35 - Atualização de informações no portal (22) 14/03/2019
<b>(21) BR 11 2020 018660-0 A2</b>	Código 15.35 - Atualização de informações no portal (22) 12/03/2019
<b>(21) BR 11 2020 018664-3 A2</b>	Código 15.35 - Atualização de informações no portal (22) 22/03/2019
<b>(21) BR 11 2020 018666-0 A2</b>	Código 15.35 - Atualização de informações no portal (22) 07/03/2019
<b>(21) BR 11 2020 018669-4 A2</b>	Código 15.35 - Atualização de informações no portal (22) 21/03/2019
<b>(21) BR 11 2020 018670-8 A2</b>	Código 15.35 - Atualização de informações no portal (22) 12/03/2019
<b>(21) BR 11 2020 018674-0 A2</b>	Código 15.35 - Atualização de informações no portal (22) 13/02/2019
<b>(21) BR 11 2020 018675-9 A2</b>	Código 15.35 - Atualização de informações no portal (22) 12/03/2019
<b>(21) BR 11 2020 018677-5 A2</b>	Código 15.35 - Atualização de informações no portal (22) 26/03/2019

<b>(21) BR 11 2020 018681-3 A2</b>	Código 15.35 - Atualização de informações no portal (22) 14/03/2019
<b>(21) BR 11 2020 018683-0 A2</b>	Código 15.35 - Atualização de informações no portal (22) 15/03/2018
<b>(21) BR 11 2020 018685-6 A2</b>	Código 15.35 - Atualização de informações no portal (22) 15/03/2019
<b>(21) BR 11 2020 018688-0 A2</b>	Código 15.35 - Atualização de informações no portal (22) 12/03/2019
<b>(21) BR 11 2020 018691-0 A2</b>	Código 15.35 - Atualização de informações no portal (22) 22/03/2019
<b>(21) BR 11 2020 018692-9 A2</b>	Código 15.35 - Atualização de informações no portal (22) 14/03/2019
<b>(21) BR 11 2020 018694-5 A2</b>	Código 15.35 - Atualização de informações no portal (22) 26/03/2019
<b>(21) BR 11 2020 018695-3 A2</b>	Código 15.35 - Atualização de informações no portal (22) 23/04/2019
<b>(21) BR 11 2020 018696-1 A2</b>	Código 15.35 - Atualização de informações no portal (22) 07/03/2019
<b>(21) BR 11 2020 018697-0 A2</b>	Código 15.35 - Atualização de informações no portal (22) 18/03/2019
<b>(21) BR 11 2020 018698-8 A2</b>	Código 15.35 - Atualização de informações no portal (22) 11/04/2019
<b>(21) BR 11 2020 018699-6 A2</b>	Código 15.35 - Atualização de informações no portal (22) 14/03/2019
<b>(21) BR 11 2020 018701-1 A2</b>	Código 15.35 - Atualização de informações no portal (22) 22/03/2019
<b>(21) BR 11 2020 018702-0 A2</b>	Código 15.35 - Atualização de informações no portal (22) 20/03/2019



---

(21) BR 11 2020 018705-4 A2      Código 15.35 - Atualização de informações no portal  
(22) 14/03/2019

---

(21) BR 11 2020 018708-9 A2      Código 15.35 - Atualização de informações no portal  
(22) 25/04/2019

---

(21) BR 11 2020 018709-7 A2      Código 15.35 - Atualização de informações no portal  
(22) 27/03/2019

---

(21) BR 11 2020 018710-0 A2      Código 15.35 - Atualização de informações no portal  
(22) 15/03/2018

---

(21) BR 11 2020 018712-7 A2      Código 15.35 - Atualização de informações no portal  
(22) 22/03/2019

---

(21) BR 11 2020 018714-3 A2      Código 15.35 - Atualização de informações no portal  
(22) 11/03/2019

---

(21) BR 11 2020 018715-1 A2      Código 15.35 - Atualização de informações no portal  
(22) 12/03/2019

---

(21) BR 11 2020 018716-0 A2      Código 15.35 - Atualização de informações no portal  
(22) 19/03/2018

---

(21) BR 11 2020 018718-6 A2      Código 15.35 - Atualização de informações no portal  
(22) 11/03/2019

---

(21) BR 11 2020 018720-8 A2      Código 15.35 - Atualização de informações no portal  
(22) 14/03/2019

---

(21) BR 11 2020 018721-6 A2      Código 15.35 - Atualização de informações no portal  
(22) 15/03/2018

---

(21) BR 11 2020 018722-4 A2      Código 15.35 - Atualização de informações no portal  
(22) 09/04/2019

---

(21) BR 11 2020 018723-2 A2      Código 15.35 - Atualização de informações no portal  
(22) 12/03/2019

---

(21) BR 11 2020 018725-9 A2      Código 15.35 - Atualização de informações no portal

---

	(22) 14/03/2019
<b>(21) BR 11 2020 018727-5 A2</b>	Código 15.35 - Atualização de informações no portal (22) 25/03/2019
<b>(21) BR 11 2020 018729-1 A2</b>	Código 15.35 - Atualização de informações no portal (22) 08/04/2019
<b>(21) BR 11 2020 018734-8 A2</b>	Código 15.35 - Atualização de informações no portal (22) 06/03/2019
<b>(21) BR 11 2020 018735-6 A2</b>	Código 15.35 - Atualização de informações no portal (22) 22/02/2019
<b>(21) BR 11 2020 018738-0 A2</b>	Código 15.35 - Atualização de informações no portal (22) 23/04/2019
<b>(21) BR 11 2020 018739-9 A2</b>	Código 15.35 - Atualização de informações no portal (22) 14/03/2019
<b>(21) BR 11 2020 018740-2 A2</b>	Código 15.35 - Atualização de informações no portal (22) 12/03/2019
<b>(21) BR 11 2020 018741-0 A2</b>	Código 15.35 - Atualização de informações no portal (22) 15/03/2019
<b>(21) BR 11 2020 018742-9 A2</b>	Código 15.35 - Atualização de informações no portal (22) 27/03/2019
<b>(21) BR 11 2020 018749-6 A2</b>	Código 15.35 - Atualização de informações no portal (22) 15/03/2019
<b>(21) BR 11 2020 018751-8 A2</b>	Código 15.35 - Atualização de informações no portal (22) 03/04/2019
<b>(21) BR 11 2020 018752-6 A2</b>	Código 15.35 - Atualização de informações no portal (22) 14/03/2019
<b>(21) BR 11 2020 018753-4 A2</b>	Código 15.35 - Atualização de informações no portal (22) 07/03/2019

(21) BR 11 2020 018755-0 A2	Código 15.35 - Atualização de informações no portal (22) 18/03/2019
(21) BR 11 2020 018756-9 A2	Código 15.35 - Atualização de informações no portal (22) 25/03/2019
(21) BR 11 2020 018758-5 A2	Código 15.35 - Atualização de informações no portal (22) 20/03/2019
(21) BR 11 2020 018761-5 A2	Código 15.35 - Atualização de informações no portal (22) 13/03/2019
(21) BR 11 2020 018763-1 A2	Código 15.35 - Atualização de informações no portal (22) 12/03/2019
(21) BR 11 2020 018765-8 A2	Código 15.35 - Atualização de informações no portal (22) 15/03/2019
(21) BR 11 2020 018767-4 A2	Código 15.35 - Atualização de informações no portal (22) 15/03/2019
(21) BR 11 2020 018770-4 A2	Código 15.35 - Atualização de informações no portal (22) 18/03/2019
(21) BR 11 2020 018771-2 A2	Código 15.35 - Atualização de informações no portal (22) 13/03/2019
(21) BR 11 2020 018772-0 A2	Código 15.35 - Atualização de informações no portal (22) 28/02/2019
(21) BR 11 2020 018774-7 A2	Código 15.35 - Atualização de informações no portal (22) 06/03/2019
(21) BR 11 2020 018782-8 A2	Código 15.35 - Atualização de informações no portal (22) 15/03/2019
(21) BR 11 2020 018787-9 A2	Código 15.35 - Atualização de informações no portal (22) 23/08/2019
(21) BR 11 2020 018788-7 A2	Código 15.35 - Atualização de informações no portal (22) 18/03/2019

---

(21) BR 11 2020 018798-4 A2      Código 15.35 - Atualização de informações no portal  
(22) 10/04/2019

---

(21) BR 11 2020 018801-8 A2      Código 15.35 - Atualização de informações no portal  
(22) 19/03/2019

---

(21) BR 11 2020 018804-2 A2      Código 15.35 - Atualização de informações no portal  
(22) 09/05/2018

---

(21) BR 11 2020 018807-7 A2      Código 15.35 - Atualização de informações no portal  
(22) 12/03/2019

---

(21) BR 11 2020 018808-5 A2      Código 15.35 - Atualização de informações no portal  
(22) 25/02/2019

---

(21) BR 11 2020 018809-3 A2      Código 15.35 - Atualização de informações no portal  
(22) 08/04/2019

---

(21) BR 11 2020 018810-7 A2      Código 15.35 - Atualização de informações no portal  
(22) 15/03/2019

---

(21) BR 11 2020 018811-5 A2      Código 15.35 - Atualização de informações no portal  
(22) 25/03/2019

---

(21) BR 11 2020 018813-1 A2      Código 15.35 - Atualização de informações no portal  
(22) 10/06/2019

---

(21) BR 11 2020 018814-0 A2      Código 15.35 - Atualização de informações no portal  
(22) 22/03/2019

---

(21) BR 11 2020 018817-4 A2      Código 15.35 - Atualização de informações no portal  
(22) 15/03/2019

---

(21) BR 11 2020 018823-9 A2      Código 15.35 - Atualização de informações no portal  
(22) 15/03/2019

---

(21) BR 11 2020 018824-7 A2      Código 15.35 - Atualização de informações no portal  
(22) 25/03/2019

---

(21) BR 11 2020 018826-3 A2      Código 15.35 - Atualização de informações no portal

---

	(22) 07/03/2019
<b>(21) BR 11 2020 018828-0 A2</b>	Código 15.35 - Atualização de informações no portal (22) 15/03/2019
<b>(21) BR 11 2020 018829-8 A2</b>	Código 15.35 - Atualização de informações no portal (22) 22/03/2019
<b>(21) BR 11 2020 018830-1 A2</b>	Código 15.35 - Atualização de informações no portal (22) 15/03/2019
<b>(21) BR 11 2020 018831-0 A2</b>	Código 15.35 - Atualização de informações no portal (22) 13/03/2019
<b>(21) BR 11 2020 018832-8 A2</b>	Código 15.35 - Atualização de informações no portal (22) 28/03/2019
<b>(21) BR 11 2020 018834-4 A2</b>	Código 15.35 - Atualização de informações no portal (22) 13/03/2019
<b>(21) BR 11 2020 018839-5 A2</b>	Código 15.35 - Atualização de informações no portal (22) 12/03/2019
<b>(21) BR 11 2020 018842-5 A2</b>	Código 15.35 - Atualização de informações no portal (22) 16/03/2018
<b>(21) BR 11 2020 018843-3 A2</b>	Código 15.35 - Atualização de informações no portal (22) 13/03/2019
<b>(21) BR 11 2020 018847-6 A2</b>	Código 15.35 - Atualização de informações no portal (22) 22/03/2019
<b>(21) BR 11 2020 018848-4 A2</b>	Código 15.35 - Atualização de informações no portal (22) 16/03/2018
<b>(21) BR 11 2020 018851-4 A2</b>	Código 15.35 - Atualização de informações no portal (22) 14/03/2019
<b>(21) BR 11 2020 018859-0 A2</b>	Código 15.35 - Atualização de informações no portal (22) 28/02/2019

---

<b>(21) BR 11 2020 018863-8 A2</b>	Código 15.35 - Atualização de informações no portal (22) 29/03/2019
<hr/>	
<b>(21) BR 11 2020 018865-4 A2</b>	Código 15.35 - Atualização de informações no portal (22) 12/04/2019
<hr/>	
<b>(21) BR 11 2020 018868-9 A2</b>	Código 15.35 - Atualização de informações no portal (22) 27/03/2019
<hr/>	
<b>(21) BR 11 2020 018869-7 A2</b>	Código 15.35 - Atualização de informações no portal (22) 19/03/2019
<hr/>	
<b>(21) BR 11 2020 018874-3 A2</b>	Código 15.35 - Atualização de informações no portal (22) 15/03/2019
<hr/>	
<b>(21) BR 11 2020 018877-8 A2</b>	Código 15.35 - Atualização de informações no portal (22) 13/03/2019
<hr/>	
<b>(21) BR 11 2020 018878-6 A2</b>	Código 15.35 - Atualização de informações no portal (22) 14/03/2019
<hr/>	
<b>(21) BR 11 2020 018879-4 A2</b>	Código 15.35 - Atualização de informações no portal (22) 02/04/2019
<hr/>	
<b>(21) BR 11 2020 018880-8 A2</b>	Código 15.35 - Atualização de informações no portal (22) 12/03/2019
<hr/>	
<b>(21) BR 11 2020 018881-6 A2</b>	Código 15.35 - Atualização de informações no portal (22) 29/03/2019
<hr/>	
<b>(21) BR 11 2020 018883-2 A2</b>	Código 15.35 - Atualização de informações no portal (22) 16/04/2019
<hr/>	
<b>(21) BR 11 2020 018884-0 A2</b>	Código 15.35 - Atualização de informações no portal (22) 28/03/2019
<hr/>	
<b>(21) BR 11 2020 018889-1 A2</b>	Código 15.35 - Atualização de informações no portal (22) 19/03/2019
<hr/>	
<b>(21) BR 11 2020 018890-5 A2</b>	Código 15.35 - Atualização de informações no portal (22) 21/03/2019

---

(21) BR 11 2020 018892-1 A2      Código 15.35 - Atualização de informações no portal  
(22) 20/03/2019

---

(21) BR 11 2020 018893-0 A2      Código 15.35 - Atualização de informações no portal  
(22) 21/03/2019

---

(21) BR 11 2020 018894-8 A2      Código 15.35 - Atualização de informações no portal  
(22) 21/03/2019

---

(21) BR 11 2020 018896-4 A2      Código 15.35 - Atualização de informações no portal  
(22) 19/03/2019

---

(21) BR 11 2020 018897-2 A2      Código 15.35 - Atualização de informações no portal  
(22) 05/06/2019

---

(21) BR 11 2020 018898-0 A2      Código 15.35 - Atualização de informações no portal  
(22) 28/03/2019

---

(21) BR 11 2020 018899-9 A2      Código 15.35 - Atualização de informações no portal  
(22) 25/03/2019

---

(21) BR 11 2020 018900-6 A2      Código 15.35 - Atualização de informações no portal  
(22) 19/03/2019

---

(21) BR 11 2020 018902-2 A2      Código 15.35 - Atualização de informações no portal  
(22) 20/03/2019

---

(21) BR 11 2020 018905-7 A2      Código 15.35 - Atualização de informações no portal  
(22) 12/04/2019

---

(21) BR 11 2020 018906-5 A2      Código 15.35 - Atualização de informações no portal  
(22) 12/03/2019

---

(21) BR 11 2020 018907-3 A2      Código 15.35 - Atualização de informações no portal  
(22) 21/03/2019

---

(21) BR 11 2020 018908-1 A2      Código 15.35 - Atualização de informações no portal  
(22) 22/03/2019

---

(21) BR 11 2020 018910-3 A2      Código 15.35 - Atualização de informações no portal

---

	(22) 19/03/2019
<b>(21) BR 11 2020 018912-0 A2</b>	Código 15.35 - Atualização de informações no portal (22) 15/03/2019
<b>(21) BR 11 2020 018913-8 A2</b>	Código 15.35 - Atualização de informações no portal (22) 15/03/2019
<b>(21) BR 11 2020 018914-6 A2</b>	Código 15.35 - Atualização de informações no portal (22) 25/03/2019
<b>(21) BR 11 2020 018915-4 A2</b>	Código 15.35 - Atualização de informações no portal (22) 15/03/2019
<b>(21) BR 11 2020 018916-2 A2</b>	Código 15.35 - Atualização de informações no portal (22) 27/03/2018
<b>(21) BR 11 2020 018918-9 A2</b>	Código 15.35 - Atualização de informações no portal (22) 22/03/2019
<b>(21) BR 11 2020 018922-7 A2</b>	Código 15.35 - Atualização de informações no portal (22) 12/04/2019
<b>(21) BR 11 2020 018923-5 A2</b>	Código 15.35 - Atualização de informações no portal (22) 11/01/2019
<b>(21) BR 11 2020 018924-3 A2</b>	Código 15.35 - Atualização de informações no portal (22) 19/03/2019
<b>(21) BR 11 2020 018925-1 A2</b>	Código 15.35 - Atualização de informações no portal (22) 22/03/2019
<b>(21) BR 11 2020 018927-8 A2</b>	Código 15.35 - Atualização de informações no portal (22) 20/03/2019
<b>(21) BR 11 2020 018928-6 A2</b>	Código 15.35 - Atualização de informações no portal (22) 15/03/2019
<b>(21) BR 11 2020 018929-4 A2</b>	Código 15.35 - Atualização de informações no portal (22) 20/03/2019



---

<b>(21) BR 11 2020 018930-8 A2</b>	Código 15.35 - Atualização de informações no portal (22) 15/03/2019
<hr/>	
<b>(21) BR 11 2020 018931-6 A2</b>	Código 15.35 - Atualização de informações no portal (22) 15/03/2019
<hr/>	
<b>(21) BR 11 2020 018932-4 A2</b>	Código 15.35 - Atualização de informações no portal (22) 09/05/2019
<hr/>	
<b>(21) BR 11 2020 018933-2 A2</b>	Código 15.35 - Atualização de informações no portal (22) 19/03/2019
<hr/>	
<b>(21) BR 11 2020 018934-0 A2</b>	Código 15.35 - Atualização de informações no portal (22) 15/03/2019
<hr/>	
<b>(21) BR 11 2020 018935-9 A2</b>	Código 15.35 - Atualização de informações no portal (22) 08/03/2019
<hr/>	
<b>(21) BR 11 2020 018936-7 A2</b>	Código 15.35 - Atualização de informações no portal (22) 02/04/2019
<hr/>	
<b>(21) BR 11 2020 018937-5 A2</b>	Código 15.35 - Atualização de informações no portal (22) 20/03/2019
<hr/>	
<b>(21) BR 11 2020 018938-3 A2</b>	Código 15.35 - Atualização de informações no portal (22) 22/03/2019
<hr/>	
<b>(21) BR 11 2020 018939-1 A2</b>	Código 15.35 - Atualização de informações no portal (22) 20/03/2019
<hr/>	
<b>(21) BR 11 2020 018943-0 A2</b>	Código 15.35 - Atualização de informações no portal (22) 25/03/2019
<hr/>	
<b>(21) BR 11 2020 018944-8 A2</b>	Código 15.35 - Atualização de informações no portal (22) 19/03/2019
<hr/>	
<b>(21) BR 11 2020 018947-2 A2</b>	Código 15.35 - Atualização de informações no portal (22) 22/03/2019
<hr/>	
<b>(21) BR 11 2020 018948-0 A2</b>	Código 15.35 - Atualização de informações no portal (22) 22/03/2019

---

(21) BR 11 2020 018949-9 A2      Código 15.35 - Atualização de informações no portal  
(22) 22/03/2019

---

(21) BR 11 2020 018950-2 A2      Código 15.35 - Atualização de informações no portal  
(22) 20/03/2019

---

(21) BR 11 2020 018952-9 A2      Código 15.35 - Atualização de informações no portal  
(22) 19/03/2019

---

(21) BR 11 2020 018953-7 A2      Código 15.35 - Atualização de informações no portal  
(22) 29/06/2018

---

(21) BR 11 2020 018958-8 A2      Código 15.35 - Atualização de informações no portal  
(22) 13/03/2019

---

(21) BR 11 2020 018960-0 A2      Código 15.35 - Atualização de informações no portal  
(22) 19/03/2019

---

(21) BR 11 2020 018962-6 A2      Código 15.35 - Atualização de informações no portal  
(22) 19/03/2019

---

(21) BR 11 2020 018963-4 A2      Código 15.35 - Atualização de informações no portal  
(22) 14/03/2019

---

(21) BR 11 2020 018966-9 A2      Código 15.35 - Atualização de informações no portal  
(22) 19/03/2019

---

(21) BR 11 2020 018971-5 A2      Código 15.35 - Atualização de informações no portal  
(22) 07/05/2018

---

(21) BR 11 2020 018972-3 A2      Código 15.35 - Atualização de informações no portal  
(22) 15/03/2019

---

(21) BR 11 2020 018973-1 A2      Código 15.35 - Atualização de informações no portal  
(22) 07/03/2019

---

(21) BR 11 2020 018974-0 A2      Código 15.35 - Atualização de informações no portal  
(22) 22/03/2019

---

(21) BR 11 2020 018975-8 A2      Código 15.35 - Atualização de informações no portal

---

	(22) 21/03/2019
<b>(21) BR 11 2020 018976-6 A2</b>	Código 15.35 - Atualização de informações no portal (22) 03/04/2019
<b>(21) BR 11 2020 018977-4 A2</b>	Código 15.35 - Atualização de informações no portal (22) 13/03/2019
<b>(21) BR 11 2020 018978-2 A2</b>	Código 15.35 - Atualização de informações no portal (22) 22/07/2019
<b>(21) BR 11 2020 018980-4 A2</b>	Código 15.35 - Atualização de informações no portal (22) 19/03/2019
<b>(21) BR 11 2020 018981-2 A2</b>	Código 15.35 - Atualização de informações no portal (22) 21/03/2019
<b>(21) BR 11 2020 018982-0 A2</b>	Código 15.35 - Atualização de informações no portal (22) 14/03/2019
<b>(21) BR 11 2020 018983-9 A2</b>	Código 15.35 - Atualização de informações no portal (22) 18/03/2019
<b>(21) BR 11 2020 018984-7 A2</b>	Código 15.35 - Atualização de informações no portal (22) 22/03/2019
<b>(21) BR 11 2020 018985-5 A2</b>	Código 15.35 - Atualização de informações no portal (22) 21/03/2019
<b>(21) BR 11 2020 018986-3 A2</b>	Código 15.35 - Atualização de informações no portal (22) 07/03/2019
<b>(21) BR 11 2020 018987-1 A2</b>	Código 15.35 - Atualização de informações no portal (22) 21/03/2019
<b>(21) BR 11 2020 018988-0 A2</b>	Código 15.35 - Atualização de informações no portal (22) 20/03/2019
<b>(21) BR 11 2020 018989-8 A2</b>	Código 15.35 - Atualização de informações no portal (22) 25/03/2019

(21) BR 11 2020 018990-1 A2	Código 15.35 - Atualização de informações no portal (22) 22/03/2019
(21) BR 11 2020 018993-6 A2	Código 15.35 - Atualização de informações no portal (22) 21/03/2019
(21) BR 11 2020 018994-4 A2	Código 15.35 - Atualização de informações no portal (22) 20/03/2019
(21) BR 11 2020 018995-2 A2	Código 15.35 - Atualização de informações no portal (22) 07/03/2019
(21) BR 11 2020 018996-0 A2	Código 15.35 - Atualização de informações no portal (22) 22/03/2019
(21) BR 11 2020 018997-9 A2	Código 15.35 - Atualização de informações no portal (22) 01/03/2019
(21) BR 11 2020 019000-4 A2	Código 15.35 - Atualização de informações no portal (22) 08/03/2019
(21) BR 11 2020 019001-2 A2	Código 15.35 - Atualização de informações no portal (22) 20/03/2019
(21) BR 11 2020 019002-0 A2	Código 15.35 - Atualização de informações no portal (22) 21/03/2019
(21) BR 11 2020 019005-5 A2	Código 15.35 - Atualização de informações no portal (22) 21/03/2019
(21) BR 11 2020 019006-3 A2	Código 15.35 - Atualização de informações no portal (22) 22/03/2018
(21) BR 11 2020 019008-0 A2	Código 15.35 - Atualização de informações no portal (22) 19/03/2019
(21) BR 11 2020 019009-8 A2	Código 15.35 - Atualização de informações no portal (22) 20/03/2019
(21) BR 11 2020 019010-1 A2	Código 15.35 - Atualização de informações no portal (22) 29/03/2019

---

(21) BR 11 2020 019011-0 A2      Código 15.35 - Atualização de informações no portal  
(22) 22/03/2019

---

(21) BR 11 2020 019012-8 A2      Código 15.35 - Atualização de informações no portal  
(22) 10/04/2018

---

(21) BR 11 2020 019013-6 A2      Código 15.35 - Atualização de informações no portal  
(22) 09/04/2019

---

(21) BR 11 2020 019014-4 A2      Código 15.35 - Atualização de informações no portal  
(22) 28/03/2019

---

(21) BR 11 2020 019015-2 A2      Código 15.35 - Atualização de informações no portal  
(22) 15/03/2019

---

(21) BR 11 2020 019016-0 A2      Código 15.35 - Atualização de informações no portal  
(22) 22/03/2019

---

(21) BR 11 2020 019017-9 A2      Código 15.35 - Atualização de informações no portal  
(22) 25/03/2019

---

(21) BR 11 2020 019018-7 A2      Código 15.35 - Atualização de informações no portal  
(22) 19/03/2019

---

(21) BR 11 2020 019019-5 A2      Código 15.35 - Atualização de informações no portal  
(22) 18/03/2019

---

(21) BR 11 2020 019021-7 A2      Código 15.35 - Atualização de informações no portal  
(22) 27/06/2018

---

(21) BR 11 2020 019023-3 A2      Código 15.35 - Atualização de informações no portal  
(22) 26/03/2019

---

(21) BR 11 2020 019024-1 A2      Código 15.35 - Atualização de informações no portal  
(22) 27/03/2019

---

(21) BR 11 2020 019026-8 A2      Código 15.35 - Atualização de informações no portal  
(22) 22/03/2019

---

(21) BR 11 2020 019028-4 A2      Código 15.35 - Atualização de informações no portal

---

	(22) 06/05/2019
<b>(21) BR 11 2020 019031-4 A2</b>	Código 15.35 - Atualização de informações no portal (22) 20/03/2019
<b>(21) BR 11 2020 019034-9 A2</b>	Código 15.35 - Atualização de informações no portal (22) 19/03/2019
<b>(21) BR 11 2020 019036-5 A2</b>	Código 15.35 - Atualização de informações no portal (22) 19/03/2019
<b>(21) BR 11 2020 019037-3 A2</b>	Código 15.35 - Atualização de informações no portal (22) 18/03/2019
<b>(21) BR 11 2020 019038-1 A2</b>	Código 15.35 - Atualização de informações no portal (22) 20/03/2019
<b>(21) BR 11 2020 019039-0 A2</b>	Código 15.35 - Atualização de informações no portal (22) 25/06/2018
<b>(21) BR 11 2020 019040-3 A2</b>	Código 15.35 - Atualização de informações no portal (22) 22/03/2019
<b>(21) BR 11 2020 019041-1 A2</b>	Código 15.35 - Atualização de informações no portal (22) 25/07/2019
<b>(21) BR 11 2020 019042-0 A2</b>	Código 15.35 - Atualização de informações no portal (22) 14/03/2019
<b>(21) BR 11 2020 019048-9 A2</b>	Código 15.35 - Atualização de informações no portal (22) 20/03/2019
<b>(21) BR 11 2020 019049-7 A2</b>	Código 15.35 - Atualização de informações no portal (22) 22/03/2019
<b>(21) BR 11 2020 019051-9 A2</b>	Código 15.35 - Atualização de informações no portal (22) 22/03/2019
<b>(21) BR 11 2020 019052-7 A2</b>	Código 15.35 - Atualização de informações no portal (22) 19/03/2019

---

(21) BR 11 2020 019057-8 A2      Código 15.35 - Atualização de informações no portal  
(22) 20/03/2019

---

(21) BR 11 2020 019061-6 A2      Código 15.35 - Atualização de informações no portal  
(22) 25/03/2019

---

(21) BR 11 2020 019062-4 A2      Código 15.35 - Atualização de informações no portal  
(22) 22/03/2019

---

(21) BR 11 2020 019064-0 A2      Código 15.35 - Atualização de informações no portal  
(22) 28/03/2019

---

(21) BR 11 2020 019065-9 A2      Código 15.35 - Atualização de informações no portal  
(22) 22/03/2019

---

(21) BR 11 2020 019068-3 A2      Código 15.35 - Atualização de informações no portal  
(22) 26/03/2019

---

(21) BR 11 2020 019070-5 A2      Código 15.35 - Atualização de informações no portal  
(22) 22/03/2019

---

(21) BR 11 2020 019072-1 A2      Código 15.35 - Atualização de informações no portal  
(22) 09/04/2019

---

(21) BR 11 2020 019075-6 A2      Código 15.35 - Atualização de informações no portal  
(22) 18/03/2019

---

(21) BR 11 2020 019076-4 A2      Código 15.35 - Atualização de informações no portal  
(22) 15/03/2019

---

(21) BR 11 2020 019079-9 A2      Código 15.35 - Atualização de informações no portal  
(22) 25/03/2019

---

(21) BR 11 2020 019080-2 A2      Código 15.35 - Atualização de informações no portal  
(22) 22/03/2019

---

(21) BR 11 2020 019082-9 A2      Código 15.35 - Atualização de informações no portal  
(22) 20/03/2019

---

(21) BR 11 2020 019083-7 A2      Código 15.35 - Atualização de informações no portal  
(22) 19/03/2019

---

(21) BR 11 2020 019084-5 A2      Código 15.35 - Atualização de informações no portal  
(22) 22/03/2019

---

(21) BR 11 2020 019086-1 A2      Código 15.35 - Atualização de informações no portal  
(22) 26/03/2019

---

(21) BR 11 2020 019087-0 A2      Código 15.35 - Atualização de informações no portal  
(22) 22/03/2019

---

(21) BR 11 2020 019089-6 A2      Código 15.35 - Atualização de informações no portal  
(22) 22/03/2019

---

(21) BR 11 2020 019090-0 A2      Código 15.35 - Atualização de informações no portal  
(22) 18/03/2019

---

(21) BR 11 2020 019091-8 A2      Código 15.35 - Atualização de informações no portal  
(22) 21/03/2019

---

(21) BR 11 2020 019094-2 A2      Código 15.35 - Atualização de informações no portal  
(22) 28/03/2019

---

(21) BR 11 2020 019096-9 A2      Código 15.35 - Atualização de informações no portal  
(22) 21/03/2019

---

(21) BR 11 2020 019097-7 A2      Código 15.35 - Atualização de informações no portal  
(22) 21/03/2019

---

(21) BR 11 2020 019099-3 A2      Código 15.35 - Atualização de informações no portal  
(22) 21/03/2019

---

(21) BR 11 2020 019101-9 A2      Código 15.35 - Atualização de informações no portal  
(22) 25/03/2019

---

(21) BR 11 2020 019106-0 A2      Código 15.35 - Atualização de informações no portal  
(22) 20/03/2019

---

(21) BR 11 2020 019107-8 A2      Código 15.35 - Atualização de informações no portal  
(22) 21/03/2019

---

(21) BR 11 2020 019108-6 A2      Código 15.35 - Atualização de informações no portal



---

	(22) 19/03/2019
<b>(21) BR 11 2020 019109-4 A2</b>	Código 15.35 - Atualização de informações no portal (22) 15/03/2019
<b>(21) BR 11 2020 019111-6 A2</b>	Código 15.35 - Atualização de informações no portal (22) 20/03/2019
<b>(21) BR 11 2020 019112-4 A2</b>	Código 15.35 - Atualização de informações no portal (22) 24/05/2018
<b>(21) BR 11 2020 019113-2 A2</b>	Código 15.35 - Atualização de informações no portal (22) 20/03/2019
<b>(21) BR 11 2020 019114-0 A2</b>	Código 15.35 - Atualização de informações no portal (22) 01/04/2019
<b>(21) BR 11 2020 019116-7 A2</b>	Código 15.35 - Atualização de informações no portal (22) 22/03/2019
<b>(21) BR 11 2020 019117-5 A2</b>	Código 15.35 - Atualização de informações no portal (22) 28/06/2019
<b>(21) BR 11 2020 019118-3 A2</b>	Código 15.35 - Atualização de informações no portal (22) 21/03/2019
<b>(21) BR 11 2020 019119-1 A2</b>	Código 15.35 - Atualização de informações no portal (22) 21/03/2019
<b>(21) BR 11 2020 019120-5 A2</b>	Código 15.35 - Atualização de informações no portal (22) 30/01/2019
<b>(21) BR 11 2020 019123-0 A2</b>	Código 15.35 - Atualização de informações no portal (22) 27/03/2019
<b>(21) BR 11 2020 019124-8 A2</b>	Código 15.35 - Atualização de informações no portal (22) 22/03/2019
<b>(21) BR 11 2020 019125-6 A2</b>	Código 15.35 - Atualização de informações no portal (22) 20/12/2018

---

<b>(21) BR 11 2020 019126-4 A2</b>	Código 15.35 - Atualização de informações no portal (22) 30/03/2018
<hr/>	
<b>(21) BR 11 2020 019128-0 A2</b>	Código 15.35 - Atualização de informações no portal (22) 22/03/2019
<hr/>	
<b>(21) BR 11 2020 019130-2 A2</b>	Código 15.35 - Atualização de informações no portal (22) 18/03/2019
<hr/>	
<b>(21) BR 11 2020 019131-0 A2</b>	Código 15.35 - Atualização de informações no portal (22) 22/03/2019
<hr/>	
<b>(21) BR 11 2020 019132-9 A2</b>	Código 15.35 - Atualização de informações no portal (22) 29/03/2018
<hr/>	
<b>(21) BR 11 2020 019134-5 A2</b>	Código 15.35 - Atualização de informações no portal (22) 22/07/2019
<hr/>	
<b>(21) BR 11 2020 019138-8 A2</b>	Código 15.35 - Atualização de informações no portal (22) 08/04/2019
<hr/>	
<b>(21) BR 11 2020 019140-0 A2</b>	Código 15.35 - Atualização de informações no portal (22) 21/03/2019
<hr/>	
<b>(21) BR 11 2020 019142-6 A2</b>	Código 15.35 - Atualização de informações no portal (22) 20/03/2018
<hr/>	
<b>(21) BR 11 2020 019143-4 A2</b>	Código 15.35 - Atualização de informações no portal (22) 25/03/2019
<hr/>	
<b>(21) BR 11 2020 019145-0 A2</b>	Código 15.35 - Atualização de informações no portal (22) 28/03/2019
<hr/>	
<b>(21) BR 11 2020 019148-5 A2</b>	Código 15.35 - Atualização de informações no portal (22) 22/03/2019
<hr/>	
<b>(21) BR 11 2020 019151-5 A2</b>	Código 15.35 - Atualização de informações no portal (22) 29/03/2019
<hr/>	
<b>(21) BR 11 2020 019153-1 A2</b>	Código 15.35 - Atualização de informações no portal (22) 28/12/2018

---

(21) BR 11 2020 019154-0 A2      Código 15.35 - Atualização de informações no portal  
(22) 15/02/2019

---

(21) BR 11 2020 019155-8 A2      Código 15.35 - Atualização de informações no portal  
(22) 19/03/2019

---

(21) BR 11 2020 019157-4 A2      Código 15.35 - Atualização de informações no portal  
(22) 12/04/2019

---

(21) BR 11 2020 019159-0 A2      Código 15.35 - Atualização de informações no portal  
(22) 20/03/2019

---

(21) BR 11 2020 019160-4 A2      Código 15.35 - Atualização de informações no portal  
(22) 22/03/2019

---

(21) BR 11 2020 019162-0 A2      Código 15.35 - Atualização de informações no portal  
(22) 22/03/2019

---

(21) BR 11 2020 019163-9 A2      Código 15.35 - Atualização de informações no portal  
(22) 18/04/2019

---

(21) BR 11 2020 019165-5 A2      Código 15.35 - Atualização de informações no portal  
(22) 18/03/2019

---

(21) BR 11 2020 019166-3 A2      Código 15.35 - Atualização de informações no portal  
(22) 20/03/2019

---

(21) BR 11 2020 019167-1 A2      Código 15.35 - Atualização de informações no portal  
(22) 21/03/2019

---

(21) BR 11 2020 019168-0 A2      Código 15.35 - Atualização de informações no portal  
(22) 28/09/2018

---

(21) BR 11 2020 019170-1 A2      Código 15.35 - Atualização de informações no portal  
(22) 25/03/2019

---

(21) BR 11 2020 019172-8 A2      Código 15.35 - Atualização de informações no portal  
(22) 22/03/2019

---

(21) BR 11 2020 019174-4 A2      Código 15.35 - Atualização de informações no portal

---

	(22) 18/03/2019
<b>(21) BR 11 2020 019176-0 A2</b>	Código 15.35 - Atualização de informações no portal (22) 22/03/2019
<b>(21) BR 11 2020 019178-7 A2</b>	Código 15.35 - Atualização de informações no portal (22) 28/02/2019
<b>(21) BR 11 2020 019179-5 A2</b>	Código 15.35 - Atualização de informações no portal (22) 20/03/2019
<b>(21) BR 11 2020 019180-9 A2</b>	Código 15.35 - Atualização de informações no portal (22) 18/03/2019
<b>(21) BR 11 2020 019181-7 A2</b>	Código 15.35 - Atualização de informações no portal (22) 22/03/2019
<b>(21) BR 11 2020 019183-3 A2</b>	Código 15.35 - Atualização de informações no portal (22) 05/04/2019
<b>(21) BR 11 2020 019186-8 A2</b>	Código 15.35 - Atualização de informações no portal (22) 26/03/2019
<b>(21) BR 11 2020 019188-4 A2</b>	Código 15.35 - Atualização de informações no portal (22) 26/03/2019
<b>(21) BR 11 2020 019189-2 A2</b>	Código 15.35 - Atualização de informações no portal (22) 30/07/2019
<b>(21) BR 11 2020 019191-4 A2</b>	Código 15.35 - Atualização de informações no portal (22) 22/03/2019
<b>(21) BR 11 2020 019192-2 A2</b>	Código 15.35 - Atualização de informações no portal (22) 15/04/2019
<b>(21) BR 11 2020 019193-0 A2</b>	Código 15.35 - Atualização de informações no portal (22) 18/03/2019
<b>(21) BR 11 2020 019194-9 A2</b>	Código 15.35 - Atualização de informações no portal (22) 22/03/2019

---

<b>(21) BR 11 2020 019195-7 A2</b>	Código 15.35 - Atualização de informações no portal (22) 18/03/2019
<hr/>	
<b>(21) BR 11 2020 019196-5 A2</b>	Código 15.35 - Atualização de informações no portal (22) 19/03/2019
<hr/>	
<b>(21) BR 11 2020 019197-3 A2</b>	Código 15.35 - Atualização de informações no portal (22) 10/05/2019
<hr/>	
<b>(21) BR 11 2020 019198-1 A2</b>	Código 15.35 - Atualização de informações no portal (22) 15/03/2019
<hr/>	
<b>(21) BR 11 2020 019200-7 A2</b>	Código 15.35 - Atualização de informações no portal (22) 20/03/2019
<hr/>	
<b>(21) BR 11 2020 019201-5 A2</b>	Código 15.35 - Atualização de informações no portal (22) 13/12/2018
<hr/>	
<b>(21) BR 11 2020 019205-8 A2</b>	Código 15.35 - Atualização de informações no portal (22) 28/03/2019
<hr/>	
<b>(21) BR 11 2020 019206-6 A2</b>	Código 15.35 - Atualização de informações no portal (22) 06/05/2019
<hr/>	
<b>(21) BR 11 2020 019207-4 A2</b>	Código 15.35 - Atualização de informações no portal (22) 13/03/2019
<hr/>	
<b>(21) BR 11 2020 019209-0 A2</b>	Código 15.35 - Atualização de informações no portal (22) 22/03/2019
<hr/>	
<b>(21) BR 11 2020 019213-9 A2</b>	Código 15.35 - Atualização de informações no portal (22) 26/03/2019
<hr/>	
<b>(21) BR 11 2020 019214-7 A2</b>	Código 15.35 - Atualização de informações no portal (22) 19/03/2019
<hr/>	
<b>(21) BR 11 2020 019215-5 A2</b>	Código 15.35 - Atualização de informações no portal (22) 21/03/2019
<hr/>	
<b>(21) BR 11 2020 019216-3 A2</b>	Código 15.35 - Atualização de informações no portal (22) 06/06/2018

---

(21) BR 11 2020 019217-1 A2      Código 15.35 - Atualização de informações no portal  
(22) 22/03/2019

---

(21) BR 11 2020 019218-0 A2      Código 15.35 - Atualização de informações no portal  
(22) 14/03/2019

---

(21) BR 11 2020 019219-8 A2      Código 15.35 - Atualização de informações no portal  
(22) 11/02/2019

---

(21) BR 11 2020 019220-1 A2      Código 15.35 - Atualização de informações no portal  
(22) 09/04/2019

---

(21) BR 11 2020 019221-0 A2      Código 15.35 - Atualização de informações no portal  
(22) 09/04/2019

---

(21) BR 11 2020 019222-8 A2      Código 15.35 - Atualização de informações no portal  
(22) 28/03/2019

---

(21) BR 11 2020 019223-6 A2      Código 15.35 - Atualização de informações no portal  
(22) 12/04/2019

---

(21) BR 11 2020 019224-4 A2      Código 15.35 - Atualização de informações no portal  
(22) 27/03/2019

---

(21) BR 11 2020 019226-0 A2      Código 15.35 - Atualização de informações no portal  
(22) 19/06/2019

---

(21) BR 11 2020 019228-7 A2      Código 15.35 - Atualização de informações no portal  
(22) 08/04/2019

---

(21) BR 11 2020 019229-5 A2      Código 15.35 - Atualização de informações no portal  
(22) 26/03/2019

---

(21) BR 11 2020 019236-8 A2      Código 15.35 - Atualização de informações no portal  
(22) 29/03/2018

---

(21) BR 11 2020 019237-6 A2      Código 15.35 - Atualização de informações no portal  
(22) 19/03/2019

---

(21) BR 11 2020 019239-2 A2      Código 15.35 - Atualização de informações no portal

---

	(22) 16/04/2019
<b>(21) BR 11 2020 019242-2 A2</b>	Código 15.35 - Atualização de informações no portal (22) 01/08/2019
<b>(21) BR 11 2020 019243-0 A2</b>	Código 15.35 - Atualização de informações no portal (22) 28/03/2019
<b>(21) BR 11 2020 019245-7 A2</b>	Código 15.35 - Atualização de informações no portal (22) 15/03/2019
<b>(21) BR 11 2020 019247-3 A2</b>	Código 15.35 - Atualização de informações no portal (22) 28/03/2019
<b>(21) BR 11 2020 019251-1 A2</b>	Código 15.35 - Atualização de informações no portal (22) 27/03/2019
<b>(21) BR 11 2020 019253-8 A2</b>	Código 15.35 - Atualização de informações no portal (22) 13/03/2019
<b>(21) BR 11 2020 019254-6 A2</b>	Código 15.35 - Atualização de informações no portal (22) 06/12/2018
<b>(21) BR 11 2020 019255-4 A2</b>	Código 15.35 - Atualização de informações no portal (22) 27/03/2019
<b>(21) BR 11 2020 019257-0 A2</b>	Código 15.35 - Atualização de informações no portal (22) 27/03/2019
<b>(21) BR 11 2020 019259-7 A2</b>	Código 15.35 - Atualização de informações no portal (22) 28/03/2019
<b>(21) BR 11 2020 019260-0 A2</b>	Código 15.35 - Atualização de informações no portal (22) 27/03/2019
<b>(21) BR 11 2020 019262-7 A2</b>	Código 15.35 - Atualização de informações no portal (22) 04/03/2019
<b>(21) BR 11 2020 019264-3 A2</b>	Código 15.35 - Atualização de informações no portal (22) 27/03/2019

---

<b>(21) BR 11 2020 019266-0 A2</b>	Código 15.35 - Atualização de informações no portal (22) 04/11/2019
<hr/>	
<b>(21) BR 11 2020 019267-8 A2</b>	Código 15.35 - Atualização de informações no portal (22) 25/03/2019
<hr/>	
<b>(21) BR 11 2020 019268-6 A2</b>	Código 15.35 - Atualização de informações no portal (22) 19/03/2019
<hr/>	
<b>(21) BR 11 2020 019269-4 A2</b>	Código 15.35 - Atualização de informações no portal (22) 04/02/2019
<hr/>	
<b>(21) BR 11 2020 019271-6 A2</b>	Código 15.35 - Atualização de informações no portal (22) 27/03/2019
<hr/>	
<b>(21) BR 11 2020 019273-2 A2</b>	Código 15.35 - Atualização de informações no portal (22) 22/03/2019
<hr/>	
<b>(21) BR 11 2020 019275-9 A2</b>	Código 15.35 - Atualização de informações no portal (22) 25/03/2019
<hr/>	
<b>(21) BR 11 2020 019277-5 A2</b>	Código 15.35 - Atualização de informações no portal (22) 03/04/2019
<hr/>	
<b>(21) BR 11 2020 019280-5 A2</b>	Código 15.35 - Atualização de informações no portal (22) 20/03/2019
<hr/>	
<b>(21) BR 11 2020 019282-1 A2</b>	Código 15.35 - Atualização de informações no portal (22) 28/03/2019
<hr/>	
<b>(21) BR 11 2020 019284-8 A2</b>	Código 15.35 - Atualização de informações no portal (22) 29/03/2019
<hr/>	
<b>(21) BR 11 2020 019285-6 A2</b>	Código 15.35 - Atualização de informações no portal (22) 04/02/2019
<hr/>	
<b>(21) BR 11 2020 019286-4 A2</b>	Código 15.35 - Atualização de informações no portal (22) 17/04/2019
<hr/>	
<b>(21) BR 11 2020 019287-2 A2</b>	Código 15.35 - Atualização de informações no portal (22) 11/03/2019



---

(21) BR 11 2020 019289-9 A2      Código 15.35 - Atualização de informações no portal  
(22) 28/02/2019

---

(21) BR 11 2020 019290-2 A2      Código 15.35 - Atualização de informações no portal  
(22) 29/03/2019

---

(21) BR 11 2020 019292-9 A2      Código 15.35 - Atualização de informações no portal  
(22) 17/04/2019

---

(21) BR 11 2020 019294-5 A2      Código 15.35 - Atualização de informações no portal  
(22) 31/01/2019

---

(21) BR 11 2020 019295-3 A2      Código 15.35 - Atualização de informações no portal  
(22) 29/03/2019

---

(21) BR 11 2020 019296-1 A2      Código 15.35 - Atualização de informações no portal  
(22) 28/06/2018

---

(21) BR 11 2020 019298-8 A2      Código 15.35 - Atualização de informações no portal  
(22) 16/01/2019

---

(21) BR 11 2020 019299-6 A2      Código 15.35 - Atualização de informações no portal  
(22) 10/09/2018

---

(21) BR 11 2020 019301-1 A2      Código 15.35 - Atualização de informações no portal  
(22) 26/03/2019

---

(21) BR 11 2020 019302-0 A2      Código 15.35 - Atualização de informações no portal  
(22) 28/03/2019

---

(21) BR 11 2020 019303-8 A2      Código 15.35 - Atualização de informações no portal  
(22) 19/03/2019

---

(21) BR 11 2020 019306-2 A2      Código 15.35 - Atualização de informações no portal  
(22) 26/03/2019

---

(21) BR 11 2020 019309-7 A2      Código 15.35 - Atualização de informações no portal  
(22) 12/02/2019

---

(21) BR 11 2020 019310-0 A2      Código 15.35 - Atualização de informações no portal

---

	(22) 01/04/2019
<b>(21) BR 11 2020 019311-9 A2</b>	Código 15.35 - Atualização de informações no portal (22) 09/04/2018
<b>(21) BR 11 2020 019312-7 A2</b>	Código 15.35 - Atualização de informações no portal (22) 07/02/2019
<b>(21) BR 11 2020 019313-5 A2</b>	Código 15.35 - Atualização de informações no portal (22) 03/04/2019
<b>(21) BR 11 2020 019314-3 A2</b>	Código 15.35 - Atualização de informações no portal (22) 03/04/2019
<b>(21) BR 11 2020 019317-8 A2</b>	Código 15.35 - Atualização de informações no portal (22) 20/02/2019
<b>(21) BR 11 2020 019319-4 A2</b>	Código 15.35 - Atualização de informações no portal (22) 23/04/2019
<b>(21) BR 11 2020 019320-8 A2</b>	Código 15.35 - Atualização de informações no portal (22) 20/03/2019
<b>(21) BR 11 2020 019322-4 A2</b>	Código 15.35 - Atualização de informações no portal (22) 19/03/2019
<b>(21) BR 11 2020 019323-2 A2</b>	Código 15.35 - Atualização de informações no portal (22) 22/03/2019
<b>(21) BR 11 2020 019324-0 A2</b>	Código 15.35 - Atualização de informações no portal (22) 27/03/2018
<b>(21) BR 11 2020 019325-9 A2</b>	Código 15.35 - Atualização de informações no portal (22) 25/03/2019
<b>(21) BR 11 2020 019326-7 A2</b>	Código 15.35 - Atualização de informações no portal (22) 28/09/2018
<b>(21) BR 11 2020 019328-3 A2</b>	Código 15.35 - Atualização de informações no portal (22) 13/02/2019

---

(21) BR 11 2020 019329-1 A2      Código 15.35 - Atualização de informações no portal  
(22) 05/04/2019

---

(21) BR 11 2020 019330-5 A2      Código 15.35 - Atualização de informações no portal  
(22) 22/03/2019

---

(21) BR 11 2020 019332-1 A8      Código 15.35 - Atualização de informações no portal  
(22) 25/06/2019

---

(21) BR 11 2020 019336-4 A2      Código 15.35 - Atualização de informações no portal  
(22) 27/03/2019

---

(21) BR 11 2020 019339-9 A2      Código 15.35 - Atualização de informações no portal  
(22) 28/03/2019

---

(21) BR 11 2020 019340-2 A2      Código 15.35 - Atualização de informações no portal  
(22) 26/03/2019

---

(21) BR 11 2020 019342-9 A2      Código 15.35 - Atualização de informações no portal  
(22) 29/03/2018

---

(21) BR 11 2020 019343-7 A2      Código 15.35 - Atualização de informações no portal  
(22) 25/03/2019

---

(21) BR 11 2020 019346-1 A2      Código 15.35 - Atualização de informações no portal  
(22) 05/03/2019

---

(21) BR 11 2020 019347-0 A2      Código 15.35 - Atualização de informações no portal  
(22) 28/03/2019

---

(21) BR 11 2020 019348-8 A2      Código 15.35 - Atualização de informações no portal  
(22) 28/03/2019

---

(21) BR 11 2020 019350-0 A2      Código 15.35 - Atualização de informações no portal  
(22) 26/04/2019

---

(21) BR 11 2020 019351-8 A2      Código 15.35 - Atualização de informações no portal  
(22) 02/04/2019

---

(21) BR 11 2020 019352-6 A2      Código 15.35 - Atualização de informações no portal  
(22) 29/04/2019

---

(21) BR 11 2020 019353-4 A2      Código 15.35 - Atualização de informações no portal  
(22) 06/03/2019

---

(21) BR 11 2020 019356-9 A2      Código 15.35 - Atualização de informações no portal  
(22) 08/03/2019

---

(21) BR 11 2020 019357-7 A2      Código 15.35 - Atualização de informações no portal  
(22) 09/04/2019

---

(21) BR 11 2020 019360-7 A2      Código 15.35 - Atualização de informações no portal  
(22) 26/03/2019

---

(21) BR 11 2020 019361-5 A2      Código 15.35 - Atualização de informações no portal  
(22) 09/04/2018

---

(21) BR 11 2020 019363-1 A2      Código 15.35 - Atualização de informações no portal  
(22) 14/03/2019

---

(21) BR 11 2020 019365-8 A2      Código 15.35 - Atualização de informações no portal  
(22) 09/04/2019

---

(21) BR 11 2020 019367-4 A2      Código 15.35 - Atualização de informações no portal  
(22) 26/03/2019

---

(21) BR 11 2020 019368-2 A2      Código 15.35 - Atualização de informações no portal  
(22) 25/03/2019

---

(21) BR 11 2020 019369-0 A2      Código 15.35 - Atualização de informações no portal  
(22) 18/03/2019

---

(21) BR 11 2020 019372-0 A2      Código 15.35 - Atualização de informações no portal  
(22) 22/03/2019

---

(21) BR 11 2020 019373-9 A2      Código 15.35 - Atualização de informações no portal  
(22) 26/03/2019

---

(21) BR 11 2020 019374-7 A2      Código 15.35 - Atualização de informações no portal  
(22) 02/10/2018

---

(21) BR 11 2020 019377-1 A2      Código 15.35 - Atualização de informações no portal

---

	(22) 03/04/2019
<b>(21) BR 11 2020 019378-0 A2</b>	Código 15.35 - Atualização de informações no portal (22) 26/03/2018
<b>(21) BR 11 2020 019383-6 A2</b>	Código 15.35 - Atualização de informações no portal (22) 15/03/2019
<b>(21) BR 11 2020 019384-4 A2</b>	Código 15.35 - Atualização de informações no portal (22) 26/03/2019
<b>(21) BR 11 2020 019386-0 A2</b>	Código 15.35 - Atualização de informações no portal (22) 11/04/2019
<b>(21) BR 11 2020 019387-9 A2</b>	Código 15.35 - Atualização de informações no portal (22) 27/03/2019
<b>(21) BR 11 2020 019388-7 A2</b>	Código 15.35 - Atualização de informações no portal (22) 19/03/2019
<b>(21) BR 11 2020 019389-5 A2</b>	Código 15.35 - Atualização de informações no portal (22) 28/03/2019
<b>(21) BR 11 2020 019390-9 A2</b>	Código 15.35 - Atualização de informações no portal (22) 12/04/2019
<b>(21) BR 11 2020 019391-7 A2</b>	Código 15.35 - Atualização de informações no portal (22) 29/03/2019
<b>(21) BR 11 2020 019392-5 A2</b>	Código 15.35 - Atualização de informações no portal (22) 15/04/2019
<b>(21) BR 11 2020 019396-8 A2</b>	Código 15.35 - Atualização de informações no portal (22) 25/03/2019
<b>(21) BR 11 2020 019399-2 A2</b>	Código 15.35 - Atualização de informações no portal (22) 27/03/2019
<b>(21) BR 11 2020 019400-0 A2</b>	Código 15.35 - Atualização de informações no portal (22) 20/03/2019

---

<b>(21) BR 11 2020 019401-8 A2</b>	Código 15.35 - Atualização de informações no portal (22) 26/06/2018
<b>(21) BR 11 2020 019403-4 A2</b>	Código 15.35 - Atualização de informações no portal (22) 08/04/2019
<b>(21) BR 11 2020 019404-2 A2</b>	Código 15.35 - Atualização de informações no portal (22) 27/03/2019
<b>(21) BR 11 2020 019405-0 A2</b>	Código 15.35 - Atualização de informações no portal (22) 25/03/2019
<b>(21) BR 11 2020 019406-9 A2</b>	Código 15.35 - Atualização de informações no portal (22) 05/03/2019
<b>(21) BR 11 2020 019409-3 A2</b>	Código 15.35 - Atualização de informações no portal (22) 27/03/2019
<b>(21) BR 11 2020 019410-7 A2</b>	Código 15.35 - Atualização de informações no portal (22) 21/03/2019
<b>(21) BR 11 2020 019411-5 A2</b>	Código 15.35 - Atualização de informações no portal (22) 23/04/2019
<b>(21) BR 11 2020 019413-1 A2</b>	Código 15.35 - Atualização de informações no portal (22) 26/03/2019
<b>(21) BR 11 2020 019414-0 A2</b>	Código 15.35 - Atualização de informações no portal (22) 22/02/2019
<b>(21) BR 11 2020 019415-8 A2</b>	Código 15.35 - Atualização de informações no portal (22) 18/03/2019
<b>(21) BR 11 2020 019418-2 A2</b>	Código 15.35 - Atualização de informações no portal (22) 25/03/2019
<b>(21) BR 11 2020 019420-4 A2</b>	Código 15.35 - Atualização de informações no portal (22) 28/03/2019
<b>(21) BR 11 2020 019422-0 A2</b>	Código 15.35 - Atualização de informações no portal (22) 29/03/2018

---

(21) BR 11 2020 019424-7 A2      Código 15.35 - Atualização de informações no portal  
(22) 28/05/2019

---

(21) BR 11 2020 019425-5 A2      Código 15.35 - Atualização de informações no portal  
(22) 21/03/2019

---

(21) BR 11 2020 019432-8 A2      Código 15.35 - Atualização de informações no portal  
(22) 30/01/2019

---

(21) BR 11 2020 019434-4 A2      Código 15.35 - Atualização de informações no portal  
(22) 28/03/2018

---

(21) BR 11 2020 019436-0 A2      Código 15.35 - Atualização de informações no portal  
(22) 02/04/2019

---

(21) BR 11 2020 019437-9 A2      Código 15.35 - Atualização de informações no portal  
(22) 10/04/2019

---

(21) BR 11 2020 019438-7 A2      Código 15.35 - Atualização de informações no portal  
(22) 07/05/2018

---

(21) BR 11 2020 019439-5 A2      Código 15.35 - Atualização de informações no portal  
(22) 29/05/2019

---

(21) BR 11 2020 019442-5 A2      Código 15.35 - Atualização de informações no portal  
(22) 28/03/2018

---

(21) BR 11 2020 019444-1 A2      Código 15.35 - Atualização de informações no portal  
(22) 19/03/2019

---

(21) BR 11 2020 019445-0 A2      Código 15.35 - Atualização de informações no portal  
(22) 26/03/2019

---

(21) BR 11 2020 019446-8 A2      Código 15.35 - Atualização de informações no portal  
(22) 05/04/2019

---

(21) BR 11 2020 019447-6 A2      Código 15.35 - Atualização de informações no portal  
(22) 21/03/2019

---

(21) BR 11 2020 019449-2 A2      Código 15.35 - Atualização de informações no portal

---

	(22) 04/03/2019
<b>(21) BR 11 2020 019452-2 A2</b>	Código 15.35 - Atualização de informações no portal (22) 27/03/2019
<b>(21) BR 11 2020 019453-0 A2</b>	Código 15.35 - Atualização de informações no portal (22) 26/03/2018
<b>(21) BR 11 2020 019454-9 A2</b>	Código 15.35 - Atualização de informações no portal (22) 28/03/2019
<b>(21) BR 11 2020 019455-7 A2</b>	Código 15.35 - Atualização de informações no portal (22) 21/03/2019
<b>(21) BR 11 2020 019456-5 A2</b>	Código 15.35 - Atualização de informações no portal (22) 25/04/2019
<b>(21) BR 11 2020 019457-3 A2</b>	Código 15.35 - Atualização de informações no portal (22) 06/04/2019
<b>(21) BR 11 2020 019458-1 A2</b>	Código 15.35 - Atualização de informações no portal (22) 26/02/2019
<b>(21) BR 11 2020 019460-3 A2</b>	Código 15.35 - Atualização de informações no portal (22) 31/07/2018
<b>(21) BR 11 2020 019461-1 A2</b>	Código 15.35 - Atualização de informações no portal (22) 17/04/2019
<b>(21) BR 11 2020 019462-0 A2</b>	Código 15.35 - Atualização de informações no portal (22) 27/03/2019
<b>(21) BR 11 2020 019463-8 A2</b>	Código 15.35 - Atualização de informações no portal (22) 08/04/2019
<b>(21) BR 11 2020 019464-6 A2</b>	Código 15.35 - Atualização de informações no portal (22) 25/03/2019
<b>(21) BR 11 2020 019465-4 A2</b>	Código 15.35 - Atualização de informações no portal (22) 27/03/2019



---

(21) BR 11 2020 019467-0 A2      Código 15.35 - Atualização de informações no portal  
(22) 20/03/2019

---

(21) BR 11 2020 019469-7 A2      Código 15.35 - Atualização de informações no portal  
(22) 20/04/2018

---

(21) BR 11 2020 019475-1 A2      Código 15.35 - Atualização de informações no portal  
(22) 28/03/2019

---

(21) BR 11 2020 019476-0 A2      Código 15.35 - Atualização de informações no portal  
(22) 28/03/2019

---

(21) BR 11 2020 019477-8 A2      Código 15.35 - Atualização de informações no portal  
(22) 08/03/2019

---

(21) BR 11 2020 019478-6 A2      Código 15.35 - Atualização de informações no portal  
(22) 23/07/2018

---

(21) BR 11 2020 019479-4 A2      Código 15.35 - Atualização de informações no portal  
(22) 25/03/2019

---

(21) BR 11 2020 019480-8 A2      Código 15.35 - Atualização de informações no portal  
(22) 27/03/2019

---

(21) BR 11 2020 019482-4 A2      Código 15.35 - Atualização de informações no portal  
(22) 26/03/2019

---

(21) BR 11 2020 019483-2 A2      Código 15.35 - Atualização de informações no portal  
(22) 04/04/2019

---

(21) BR 11 2020 019484-0 A2      Código 15.35 - Atualização de informações no portal  
(22) 29/03/2019

---

(21) BR 11 2020 019485-9 A2      Código 15.35 - Atualização de informações no portal  
(22) 27/03/2018

---

(21) BR 11 2020 019486-7 A2      Código 15.35 - Atualização de informações no portal  
(22) 16/04/2019

---

(21) BR 11 2020 019487-5 A2      Código 15.35 - Atualização de informações no portal  
(22) 25/03/2019

---

(21) BR 11 2020 019488-3 A2      Código 15.35 - Atualização de informações no portal  
(22) 16/04/2019

---

(21) BR 11 2020 019491-3 A2      Código 15.35 - Atualização de informações no portal  
(22) 20/03/2019

---

(21) BR 11 2020 019493-0 A2      Código 15.35 - Atualização de informações no portal  
(22) 27/03/2019

---

(21) BR 11 2020 019496-4 A2      Código 15.35 - Atualização de informações no portal  
(22) 29/06/2018

---

(21) BR 11 2020 019503-0 A2      Código 15.35 - Atualização de informações no portal  
(22) 27/03/2019

---

(21) BR 11 2020 019505-7 A2      Código 15.35 - Atualização de informações no portal  
(22) 27/03/2019

---

(21) BR 11 2020 019511-1 A2      Código 15.35 - Atualização de informações no portal  
(22) 29/03/2019

---

(21) BR 11 2020 019516-2 A2      Código 15.35 - Atualização de informações no portal  
(22) 26/03/2019

---

(21) BR 11 2020 019517-0 A2      Código 15.35 - Atualização de informações no portal  
(22) 27/03/2019

---

(21) BR 11 2020 019519-7 A2      Código 15.35 - Atualização de informações no portal  
(22) 26/03/2019

---

(21) BR 11 2020 019520-0 A2      Código 15.35 - Atualização de informações no portal  
(22) 29/03/2019

---

(21) BR 11 2020 019522-7 A2      Código 15.35 - Atualização de informações no portal  
(22) 19/03/2019

---

(21) BR 11 2020 019523-5 A2      Código 15.35 - Atualização de informações no portal  
(22) 27/03/2019

---

(21) BR 11 2020 019526-0 A2      Código 15.35 - Atualização de informações no portal

---

	(22) 28/03/2019
<b>(21) BR 11 2020 019528-6 A2</b>	Código 15.35 - Atualização de informações no portal (22) 21/03/2019
<b>(21) BR 11 2020 019530-8 A2</b>	Código 15.35 - Atualização de informações no portal (22) 27/03/2019
<b>(21) BR 11 2020 019531-6 A2</b>	Código 15.35 - Atualização de informações no portal (22) 26/03/2019
<b>(21) BR 11 2020 019532-4 A2</b>	Código 15.35 - Atualização de informações no portal (22) 15/03/2019
<b>(21) BR 11 2020 019533-2 A2</b>	Código 15.35 - Atualização de informações no portal (22) 13/06/2018
<b>(21) BR 11 2020 019534-0 A2</b>	Código 15.35 - Atualização de informações no portal (22) 29/03/2019
<b>(21) BR 11 2020 019535-9 A2</b>	Código 15.35 - Atualização de informações no portal (22) 28/03/2019
<b>(21) BR 11 2020 019538-3 A2</b>	Código 15.35 - Atualização de informações no portal (22) 05/04/2019
<b>(21) BR 11 2020 019540-5 A2</b>	Código 15.35 - Atualização de informações no portal (22) 01/04/2019
<b>(21) BR 11 2020 019543-0 A2</b>	Código 15.35 - Atualização de informações no portal (22) 29/03/2019
<b>(21) BR 11 2020 019545-6 A2</b>	Código 15.35 - Atualização de informações no portal (22) 28/03/2019
<b>(21) BR 11 2020 019546-4 A2</b>	Código 15.35 - Atualização de informações no portal (22) 27/03/2019
<b>(21) BR 11 2020 019547-2 A2</b>	Código 15.35 - Atualização de informações no portal (22) 26/03/2019

(21) BR 11 2020 019549-9 A2	Código 15.35 - Atualização de informações no portal (22) 03/07/2018
(21) BR 11 2020 019553-7 A2	Código 15.35 - Atualização de informações no portal (22) 27/03/2019
(21) BR 11 2020 019554-5 A2	Código 15.35 - Atualização de informações no portal (22) 17/03/2019
(21) BR 11 2020 019555-3 A2	Código 15.35 - Atualização de informações no portal (22) 25/03/2019
(21) BR 11 2020 019557-0 A2	Código 15.35 - Atualização de informações no portal (22) 19/03/2019
(21) BR 11 2020 019559-6 A2	Código 15.35 - Atualização de informações no portal (22) 26/03/2019
(21) BR 11 2020 019560-0 A2	Código 15.35 - Atualização de informações no portal (22) 21/03/2019
(21) BR 11 2020 019561-8 A2	Código 15.35 - Atualização de informações no portal (22) 27/03/2019
(21) BR 11 2020 019562-6 A2	Código 15.35 - Atualização de informações no portal (22) 28/03/2019
(21) BR 11 2020 019564-2 A2	Código 15.35 - Atualização de informações no portal (22) 27/03/2019
(21) BR 11 2020 019566-9 A2	Código 15.35 - Atualização de informações no portal (22) 29/03/2019
(21) BR 11 2020 019567-7 A2	Código 15.35 - Atualização de informações no portal (22) 20/03/2019
(21) BR 11 2020 019569-3 A2	Código 15.35 - Atualização de informações no portal (22) 25/03/2019
(21) BR 11 2020 019570-7 A2	Código 15.35 - Atualização de informações no portal (22) 12/04/2018

---

<b>(21) BR 11 2020 019573-1 A2</b>	Código 15.35 - Atualização de informações no portal (22) 27/03/2019
<hr/>	
<b>(21) BR 11 2020 019574-0 A2</b>	Código 15.35 - Atualização de informações no portal (22) 28/01/2019
<hr/>	
<b>(21) BR 11 2020 019575-8 A2</b>	Código 15.35 - Atualização de informações no portal (22) 10/04/2019
<hr/>	
<b>(21) BR 11 2020 019576-6 A2</b>	Código 15.35 - Atualização de informações no portal (22) 29/03/2019
<hr/>	
<b>(21) BR 11 2020 019577-4 A2</b>	Código 15.35 - Atualização de informações no portal (22) 29/03/2019
<hr/>	
<b>(21) BR 11 2020 019579-0 A2</b>	Código 15.35 - Atualização de informações no portal (22) 28/03/2019
<hr/>	
<b>(21) BR 11 2020 019580-4 A2</b>	Código 15.35 - Atualização de informações no portal (22) 26/03/2019
<hr/>	
<b>(21) BR 11 2020 019582-0 A2</b>	Código 15.35 - Atualização de informações no portal (22) 29/03/2018
<hr/>	
<b>(21) BR 11 2020 019583-9 A2</b>	Código 15.35 - Atualização de informações no portal (22) 28/03/2019
<hr/>	
<b>(21) BR 11 2020 019584-7 A2</b>	Código 15.35 - Atualização de informações no portal (22) 20/03/2019
<hr/>	
<b>(21) BR 11 2020 019586-3 A2</b>	Código 15.35 - Atualização de informações no portal (22) 22/03/2019
<hr/>	
<b>(21) BR 11 2020 019587-1 A2</b>	Código 15.35 - Atualização de informações no portal (22) 28/03/2018
<hr/>	
<b>(21) BR 11 2020 019589-8 A2</b>	Código 15.35 - Atualização de informações no portal (22) 06/06/2018
<hr/>	
<b>(21) BR 11 2020 019591-0 A2</b>	Código 15.35 - Atualização de informações no portal

---

	(22) 26/03/2019
<b>(21) BR 11 2020 019592-8 A2</b>	Código 15.35 - Atualização de informações no portal (22) 28/03/2019
<b>(21) BR 11 2020 019594-4 A2</b>	Código 15.35 - Atualização de informações no portal (22) 27/03/2019
<b>(21) BR 11 2020 019595-2 A2</b>	Código 15.35 - Atualização de informações no portal (22) 28/03/2019
<b>(21) BR 11 2020 019596-0 A2</b>	Código 15.35 - Atualização de informações no portal (22) 27/03/2019
<b>(21) BR 11 2020 019597-9 A2</b>	Código 15.35 - Atualização de informações no portal (22) 29/03/2019
<b>(21) BR 11 2020 019598-7 A2</b>	Código 15.35 - Atualização de informações no portal (22) 26/03/2019
<b>(21) BR 11 2020 019600-2 A2</b>	Código 15.35 - Atualização de informações no portal (22) 29/03/2019
<b>(21) BR 11 2020 019601-0 A2</b>	Código 15.35 - Atualização de informações no portal (22) 19/03/2019
<b>(21) BR 11 2020 019602-9 A2</b>	Código 15.35 - Atualização de informações no portal (22) 26/03/2019
<b>(21) BR 11 2020 019604-5 A2</b>	Código 15.35 - Atualização de informações no portal (22) 27/03/2019
<b>(21) BR 11 2020 019606-1 A2</b>	Código 15.35 - Atualização de informações no portal (22) 28/03/2019
<b>(21) BR 11 2020 019609-6 A2</b>	Código 15.35 - Atualização de informações no portal (22) 24/01/2019
<b>(21) BR 11 2020 019610-0 A2</b>	Código 15.35 - Atualização de informações no portal (22) 27/03/2019

---

(21) BR 11 2020 019611-8 A2      Código 15.35 - Atualização de informações no portal  
(22) 29/03/2019

---

(21) BR 11 2020 019612-6 A2      Código 15.35 - Atualização de informações no portal  
(22) 27/03/2019

---

(21) BR 11 2020 019614-2 A2      Código 15.35 - Atualização de informações no portal  
(22) 26/03/2019

---

(21) BR 11 2020 019615-0 A2      Código 15.35 - Atualização de informações no portal  
(22) 26/03/2019

---

(21) BR 11 2020 019617-7 A2      Código 15.35 - Atualização de informações no portal  
(22) 28/03/2019

---

(21) BR 11 2020 019618-5 A2      Código 15.35 - Atualização de informações no portal  
(22) 29/03/2019

---

(21) BR 11 2020 019619-3 A2      Código 15.35 - Atualização de informações no portal  
(22) 29/03/2019

---

(21) BR 11 2020 019621-5 A2      Código 15.35 - Atualização de informações no portal  
(22) 29/03/2018

---

(21) BR 11 2020 019624-0 A2      Código 15.35 - Atualização de informações no portal  
(22) 28/03/2019

---

(21) BR 11 2020 019626-6 A2      Código 15.35 - Atualização de informações no portal  
(22) 26/03/2019

---

(21) BR 11 2020 019629-0 A8      Código 15.35 - Atualização de informações no portal  
(22) 28/03/2019

---

(21) BR 11 2020 019632-0 A2      Código 15.35 - Atualização de informações no portal  
(22) 25/03/2019

---

(21) BR 11 2020 019633-9 A2      Código 15.35 - Atualização de informações no portal  
(22) 25/12/2018

---

(21) BR 11 2020 019634-7 A2      Código 15.35 - Atualização de informações no portal  
(22) 28/03/2019

---

(21) BR 11 2020 019636-3 A2      Código 15.35 - Atualização de informações no portal  
(22) 28/03/2019

---

(21) BR 11 2020 019638-0 A2      Código 15.35 - Atualização de informações no portal  
(22) 28/03/2019

---

(21) BR 11 2020 019639-8 A2      Código 15.35 - Atualização de informações no portal  
(22) 27/03/2019

---

(21) BR 11 2020 019645-2 A2      Código 15.35 - Atualização de informações no portal  
(22) 25/03/2019

---

(21) BR 11 2020 019647-9 A2      Código 15.35 - Atualização de informações no portal  
(22) 27/03/2019

---

(21) BR 11 2020 019648-7 A2      Código 15.35 - Atualização de informações no portal  
(22) 04/03/2019

---

(21) BR 11 2020 019651-7 A2      Código 15.35 - Atualização de informações no portal  
(22) 30/05/2019

---

(21) BR 11 2020 019653-3 A2      Código 15.35 - Atualização de informações no portal  
(22) 28/03/2019

---

(21) BR 11 2020 019668-1 A2      Código 15.35 - Atualização de informações no portal  
(22) 29/03/2019

---

(21) BR 11 2020 019669-0 A2      Código 15.35 - Atualização de informações no portal  
(22) 04/07/2019

---

(21) BR 11 2020 019670-3 A2      Código 15.35 - Atualização de informações no portal  
(22) 19/03/2019

---

(21) BR 11 2020 019672-0 A2      Código 15.35 - Atualização de informações no portal  
(22) 26/03/2019

---

(21) BR 11 2020 019682-7 A2      Código 15.35 - Atualização de informações no portal  
(22) 10/04/2019

---

(21) BR 11 2020 019683-5 A2      Código 15.35 - Atualização de informações no portal



---

	(22) 28/03/2019
<b>(21) BR 11 2020 019689-4 A2</b>	Código 15.35 - Atualização de informações no portal (22) 29/03/2018
<b>(21) BR 11 2020 019690-8 A2</b>	Código 15.35 - Atualização de informações no portal (22) 28/03/2019
<b>(21) BR 11 2020 019692-4 A2</b>	Código 15.35 - Atualização de informações no portal (22) 22/04/2019
<b>(21) BR 11 2020 019693-2 A2</b>	Código 15.35 - Atualização de informações no portal (22) 30/01/2019
<b>(21) BR 11 2020 019694-0 A2</b>	Código 15.35 - Atualização de informações no portal (22) 10/04/2019
<b>(21) BR 11 2020 019695-9 A2</b>	Código 15.35 - Atualização de informações no portal (22) 15/03/2019
<b>(21) BR 11 2020 019696-7 A2</b>	Código 15.35 - Atualização de informações no portal (22) 29/03/2019
<b>(21) BR 11 2020 019697-5 A2</b>	Código 15.35 - Atualização de informações no portal (22) 27/03/2019
<b>(21) BR 11 2020 019698-3 A2</b>	Código 15.35 - Atualização de informações no portal (22) 08/04/2019
<b>(21) BR 11 2020 019700-9 A2</b>	Código 15.35 - Atualização de informações no portal (22) 29/03/2019
<b>(21) BR 11 2020 019701-7 A2</b>	Código 15.35 - Atualização de informações no portal (22) 28/03/2018
<b>(21) BR 11 2020 019702-5 A2</b>	Código 15.35 - Atualização de informações no portal (22) 29/03/2019
<b>(21) BR 11 2020 019704-1 A2</b>	Código 15.35 - Atualização de informações no portal (22) 16/05/2019

<b>(21) BR 11 2020 019705-0 A2</b>	Código 15.35 - Atualização de informações no portal (22) 05/04/2019
<b>(21) BR 11 2020 019706-8 A2</b>	Código 15.35 - Atualização de informações no portal (22) 02/04/2019
<b>(21) BR 11 2020 019708-4 A2</b>	Código 15.35 - Atualização de informações no portal (22) 27/03/2019
<b>(21) BR 11 2020 019709-2 A2</b>	Código 15.35 - Atualização de informações no portal (22) 28/03/2019
<b>(21) BR 11 2020 019710-6 A2</b>	Código 15.35 - Atualização de informações no portal (22) 27/03/2019
<b>(21) BR 11 2020 019711-4 A2</b>	Código 15.35 - Atualização de informações no portal (22) 10/04/2019
<b>(21) BR 11 2020 019712-2 A2</b>	Código 15.35 - Atualização de informações no portal (22) 28/03/2019
<b>(21) BR 11 2020 019714-9 A2</b>	Código 15.35 - Atualização de informações no portal (22) 27/03/2019
<b>(21) BR 11 2020 019715-7 A2</b>	Código 15.35 - Atualização de informações no portal (22) 02/04/2019
<b>(21) BR 11 2020 019716-5 A2</b>	Código 15.35 - Atualização de informações no portal (22) 09/04/2018
<b>(21) BR 11 2020 019717-3 A2</b>	Código 15.35 - Atualização de informações no portal (22) 26/03/2019
<b>(21) BR 11 2020 019719-0 A2</b>	Código 15.35 - Atualização de informações no portal (22) 29/03/2019
<b>(21) BR 11 2020 019721-1 A2</b>	Código 15.35 - Atualização de informações no portal (22) 26/03/2019
<b>(21) BR 11 2020 019722-0 A2</b>	Código 15.35 - Atualização de informações no portal (22) 11/04/2019

---

(21) BR 11 2020 019723-8 A2      Código 15.35 - Atualização de informações no portal  
(22) 04/04/2019

---

(21) BR 11 2020 019724-6 A2      Código 15.35 - Atualização de informações no portal  
(22) 29/03/2019

---

(21) BR 11 2020 019726-2 A2      Código 15.35 - Atualização de informações no portal  
(22) 29/03/2019

---

(21) BR 11 2020 019727-0 A2      Código 15.35 - Atualização de informações no portal  
(22) 30/04/2019

---

(21) BR 11 2020 019728-9 A2      Código 15.35 - Atualização de informações no portal  
(22) 29/03/2019

---

(21) BR 11 2020 019729-7 A2      Código 15.35 - Atualização de informações no portal  
(22) 26/03/2019

---

(21) BR 11 2020 019730-0 A2      Código 15.35 - Atualização de informações no portal  
(22) 29/03/2019

---

(21) BR 11 2020 019731-9 A2      Código 15.35 - Atualização de informações no portal  
(22) 26/03/2019

---

(21) BR 11 2020 019732-7 A2      Código 15.35 - Atualização de informações no portal  
(22) 03/04/2019

---

(21) BR 11 2020 019734-3 A2      Código 15.35 - Atualização de informações no portal  
(22) 02/04/2019

---

(21) BR 11 2020 019736-0 A2      Código 15.35 - Atualização de informações no portal  
(22) 27/03/2019

---

(21) BR 11 2020 019737-8 A2      Código 15.35 - Atualização de informações no portal  
(22) 27/03/2018

---

(21) BR 11 2020 019738-6 A2      Código 15.35 - Atualização de informações no portal  
(22) 26/03/2019

---

(21) BR 11 2020 019739-4 A2      Código 15.35 - Atualização de informações no portal

---

	(22) 09/04/2019
<b>(21) BR 11 2020 019740-8 A2</b>	Código 15.35 - Atualização de informações no portal (22) 29/03/2018
<b>(21) BR 11 2020 019741-6 A2</b>	Código 15.35 - Atualização de informações no portal (22) 27/03/2019
<b>(21) BR 11 2020 019744-0 A2</b>	Código 15.35 - Atualização de informações no portal (22) 17/04/2019
<b>(21) BR 11 2020 019745-9 A2</b>	Código 15.35 - Atualização de informações no portal (22) 18/03/2019
<b>(21) BR 11 2020 019746-7 A2</b>	Código 15.35 - Atualização de informações no portal (22) 20/03/2019
<b>(21) BR 11 2020 019747-5 A2</b>	Código 15.35 - Atualização de informações no portal (22) 27/03/2019
<b>(21) BR 11 2020 019749-1 A2</b>	Código 15.35 - Atualização de informações no portal (22) 29/03/2019
<b>(21) BR 11 2020 019750-5 A2</b>	Código 15.35 - Atualização de informações no portal (22) 28/03/2019
<b>(21) BR 11 2020 019753-0 A2</b>	Código 15.35 - Atualização de informações no portal (22) 11/04/2019
<b>(21) BR 11 2020 019755-6 A2</b>	Código 15.35 - Atualização de informações no portal (22) 19/04/2019
<b>(21) BR 11 2020 019756-4 A2</b>	Código 15.35 - Atualização de informações no portal (22) 04/04/2019
<b>(21) BR 11 2020 019757-2 A2</b>	Código 15.35 - Atualização de informações no portal (22) 29/03/2019
<b>(21) BR 11 2020 019758-0 A2</b>	Código 15.35 - Atualização de informações no portal (22) 15/03/2019

---

(21) BR 11 2020 019759-9 A2      Código 15.35 - Atualização de informações no portal  
(22) 29/03/2019

---

(21) BR 11 2020 019760-2 A2      Código 15.35 - Atualização de informações no portal  
(22) 29/03/2019

---

(21) BR 11 2020 019761-0 A2      Código 15.35 - Atualização de informações no portal  
(22) 29/03/2019

---

(21) BR 11 2020 019763-7 A2      Código 15.35 - Atualização de informações no portal  
(22) 25/02/2019

---

(21) BR 11 2020 019764-5 A2      Código 15.35 - Atualização de informações no portal  
(22) 27/03/2019

---

(21) BR 11 2020 019766-1 A2      Código 15.35 - Atualização de informações no portal  
(22) 29/03/2019

---

(21) BR 11 2020 019767-0 A2      Código 15.35 - Atualização de informações no portal  
(22) 11/03/2019

---

(21) BR 11 2020 019768-8 A2      Código 15.35 - Atualização de informações no portal  
(22) 29/03/2019

---

(21) BR 11 2020 019770-0 A2      Código 15.35 - Atualização de informações no portal  
(22) 21/03/2019

---

(21) BR 11 2020 019771-8 A2      Código 15.35 - Atualização de informações no portal  
(22) 29/03/2019

---

(21) BR 11 2020 019773-4 A2      Código 15.35 - Atualização de informações no portal  
(22) 28/03/2019

---

(21) BR 11 2020 019774-2 A2      Código 15.35 - Atualização de informações no portal  
(22) 04/04/2019

---

(21) BR 11 2020 019776-9 A2      Código 15.35 - Atualização de informações no portal  
(22) 29/03/2019

---

(21) BR 11 2020 019779-3 A2      Código 15.35 - Atualização de informações no portal  
(22) 04/04/2019

---

(21) BR 11 2020 019781-5 A2      Código 15.35 - Atualização de informações no portal  
(22) 03/04/2019

---

(21) BR 11 2020 019783-1 A2      Código 15.35 - Atualização de informações no portal  
(22) 29/03/2019

---

(21) BR 11 2020 019784-0 A2      Código 15.35 - Atualização de informações no portal  
(22) 30/04/2019

---

(21) BR 11 2020 019788-2 A2      Código 15.35 - Atualização de informações no portal  
(22) 30/04/2018

---

(21) BR 11 2020 019791-2 A2      Código 15.35 - Atualização de informações no portal  
(22) 24/04/2019

---

(21) BR 11 2020 019792-0 A2      Código 15.35 - Atualização de informações no portal  
(22) 28/06/2018

---

(21) BR 11 2020 019795-5 A2      Código 15.35 - Atualização de informações no portal  
(22) 29/03/2019

---

(21) BR 11 2020 019796-3 A2      Código 15.35 - Atualização de informações no portal  
(22) 21/03/2019

---

(21) BR 11 2020 019798-0 A2      Código 15.35 - Atualização de informações no portal  
(22) 04/04/2019

---

(21) BR 11 2020 019800-5 A2      Código 15.35 - Atualização de informações no portal  
(22) 16/05/2019

---

(21) BR 11 2020 019801-3 A2      Código 15.35 - Atualização de informações no portal  
(22) 04/03/2019

---

(21) BR 11 2020 019803-0 A2      Código 15.35 - Atualização de informações no portal  
(22) 12/06/2019

---

(21) BR 11 2020 019804-8 A2      Código 15.35 - Atualização de informações no portal  
(22) 29/03/2019

---

(21) BR 11 2020 019805-6 A2      Código 15.35 - Atualização de informações no portal

---

	(22) 28/03/2019
<b>(21) BR 11 2020 019811-0 A2</b>	Código 15.35 - Atualização de informações no portal (22) 31/03/2018
<b>(21) BR 11 2020 019812-9 A2</b>	Código 15.35 - Atualização de informações no portal (22) 29/06/2018
<b>(21) BR 11 2020 019813-7 A2</b>	Código 15.35 - Atualização de informações no portal (22) 05/04/2019
<b>(21) BR 11 2020 019814-5 A2</b>	Código 15.35 - Atualização de informações no portal (22) 29/03/2019
<b>(21) BR 11 2020 019815-3 A2</b>	Código 15.35 - Atualização de informações no portal (22) 28/03/2019
<b>(21) BR 11 2020 019816-1 A2</b>	Código 15.35 - Atualização de informações no portal (22) 25/03/2019
<b>(21) BR 11 2020 019817-0 A2</b>	Código 15.35 - Atualização de informações no portal (22) 28/03/2019
<b>(21) BR 11 2020 019818-8 A2</b>	Código 15.35 - Atualização de informações no portal (22) 27/03/2019
<b>(21) BR 11 2020 019819-6 A2</b>	Código 15.35 - Atualização de informações no portal (22) 12/04/2019
<b>(21) BR 11 2020 019820-0 A2</b>	Código 15.35 - Atualização de informações no portal (22) 29/03/2019
<b>(21) BR 11 2020 019822-6 A2</b>	Código 15.35 - Atualização de informações no portal (22) 01/04/2019
<b>(21) BR 11 2020 019824-2 A2</b>	Código 15.35 - Atualização de informações no portal (22) 29/03/2019
<b>(21) BR 11 2020 019825-0 A2</b>	Código 15.35 - Atualização de informações no portal (22) 29/03/2019

(21) BR 11 2020 019826-9 A2	Código 15.35 - Atualização de informações no portal (22) 26/03/2019
(21) BR 11 2020 019827-7 A2	Código 15.35 - Atualização de informações no portal (22) 29/03/2019
(21) BR 11 2020 019829-3 A2	Código 15.35 - Atualização de informações no portal (22) 03/04/2019
(21) BR 11 2020 019831-5 A2	Código 15.35 - Atualização de informações no portal (22) 28/03/2019
(21) BR 11 2020 019832-3 A2	Código 15.35 - Atualização de informações no portal (22) 01/04/2019
(21) BR 11 2020 019834-0 A2	Código 15.35 - Atualização de informações no portal (22) 04/04/2019
(21) BR 11 2020 019835-8 A2	Código 15.35 - Atualização de informações no portal (22) 29/03/2019
(21) BR 11 2020 019836-6 A2	Código 15.35 - Atualização de informações no portal (22) 28/03/2019
(21) BR 11 2020 019837-4 A2	Código 15.35 - Atualização de informações no portal (22) 28/01/2019
(21) BR 11 2020 019838-2 A2	Código 15.35 - Atualização de informações no portal (22) 13/03/2019
(21) BR 11 2020 019839-0 A2	Código 15.35 - Atualização de informações no portal (22) 02/04/2019
(21) BR 11 2020 019844-7 A2	Código 15.35 - Atualização de informações no portal (22) 04/04/2019
(21) BR 11 2020 019846-3 A2	Código 15.35 - Atualização de informações no portal (22) 09/04/2019
(21) BR 11 2020 019848-0 A2	Código 15.35 - Atualização de informações no portal (22) 03/04/2019



---

(21) BR 11 2020 019852-8 A2      Código 15.35 - Atualização de informações no portal  
(22) 28/03/2019

---

(21) BR 11 2020 019853-6 A2      Código 15.35 - Atualização de informações no portal  
(22) 26/03/2019

---

(21) BR 11 2020 019854-4 A2      Código 15.35 - Atualização de informações no portal  
(22) 18/04/2019

---

(21) BR 11 2020 019858-7 A2      Código 15.35 - Atualização de informações no portal  
(22) 27/03/2019

---

(21) BR 11 2020 019859-5 A2      Código 15.35 - Atualização de informações no portal  
(22) 25/03/2019

---

(21) BR 11 2020 019860-9 A2      Código 15.35 - Atualização de informações no portal  
(22) 22/03/2019

---

(21) BR 11 2020 019861-7 A2      Código 15.35 - Atualização de informações no portal  
(22) 27/03/2019

---

(21) BR 11 2020 019863-3 A2      Código 15.35 - Atualização de informações no portal  
(22) 28/03/2019

---

(21) BR 11 2020 019869-2 A2      Código 15.35 - Atualização de informações no portal  
(22) 26/03/2019

---

(21) BR 11 2020 019871-4 A2      Código 15.35 - Atualização de informações no portal  
(22) 13/03/2019

---

(21) BR 11 2020 019872-2 A2      Código 15.35 - Atualização de informações no portal  
(22) 28/03/2019

---

(21) BR 11 2020 019874-9 A2      Código 15.35 - Atualização de informações no portal  
(22) 21/03/2019

---

(21) BR 11 2020 019875-7 A8      Código 15.35 - Atualização de informações no portal  
(22) 11/07/2019

---

(21) BR 11 2020 019876-5 A2      Código 15.35 - Atualização de informações no portal

---

	(22) 29/03/2019
<b>(21) BR 11 2020 019880-3 A2</b>	Código 15.35 - Atualização de informações no portal (22) 04/03/2019
<b>(21) BR 11 2020 019882-0 A2</b>	Código 15.35 - Atualização de informações no portal (22) 01/04/2019
<b>(21) BR 11 2020 019885-4 A2</b>	Código 15.35 - Atualização de informações no portal (22) 29/04/2019
<b>(21) BR 11 2020 019889-7 A2</b>	Código 15.35 - Atualização de informações no portal (22) 07/03/2019
<b>(21) BR 11 2020 019890-0 A2</b>	Código 15.35 - Atualização de informações no portal (22) 08/04/2019
<b>(21) BR 11 2020 019892-7 A2</b>	Código 15.35 - Atualização de informações no portal (22) 15/01/2019
<b>(21) BR 11 2020 019893-5 A2</b>	Código 15.35 - Atualização de informações no portal (22) 29/03/2019
<b>(21) BR 11 2020 019894-3 A2</b>	Código 15.35 - Atualização de informações no portal (22) 11/04/2019
<b>(21) BR 11 2020 019896-0 A2</b>	Código 15.35 - Atualização de informações no portal (22) 29/03/2019
<b>(21) BR 11 2020 019898-6 A2</b>	Código 15.35 - Atualização de informações no portal (22) 29/03/2019
<b>(21) BR 11 2020 019900-1 A2</b>	Código 15.35 - Atualização de informações no portal (22) 28/03/2019
<b>(21) BR 11 2020 019902-8 A2</b>	Código 15.35 - Atualização de informações no portal (22) 26/03/2019
<b>(21) BR 11 2020 019904-4 A2</b>	Código 15.35 - Atualização de informações no portal (22) 30/04/2018

---

(21) BR 11 2020 019905-2 A2                      Código 15.35 - Atualização de informações no portal  
(22) 27/03/2019

---

(21) BR 11 2020 019906-0 A2                      Código 15.35 - Atualização de informações no portal  
(22) 25/03/2019

---

(21) BR 11 2020 019907-9 A2                      Código 15.35 - Atualização de informações no portal  
(22) 01/04/2019

---

(21) BR 11 2020 019909-5 A2                      Código 15.35 - Atualização de informações no portal  
(22) 29/03/2019

---

(21) BR 11 2020 019910-9 A2                      Código 15.35 - Atualização de informações no portal  
(22) 13/03/2019

---

(21) BR 11 2020 019911-7 A2                      Código 15.35 - Atualização de informações no portal  
(22) 15/05/2019

---

(21) BR 11 2020 019913-3 A2                      Código 15.35 - Atualização de informações no portal  
(22) 28/03/2019

---

(21) BR 11 2020 019914-1 A2                      Código 15.35 - Atualização de informações no portal  
(22) 27/03/2019

---

(21) BR 11 2020 019915-0 A2                      Código 15.35 - Atualização de informações no portal  
(22) 07/05/2019

---

(21) BR 11 2020 019916-8 A2                      Código 15.35 - Atualização de informações no portal  
(22) 17/05/2019

---

(21) BR 11 2020 019917-6 A2                      Código 15.35 - Atualização de informações no portal  
(22) 22/03/2019

---

(21) BR 11 2020 019919-2 A2                      Código 15.35 - Atualização de informações no portal  
(22) 02/04/2019

---

(21) BR 11 2020 019920-6 A2                      Código 15.35 - Atualização de informações no portal  
(22) 29/03/2019

---

(21) BR 11 2020 019921-4 A2                      Código 15.35 - Atualização de informações no portal  
(22) 26/04/2019

---

(21) BR 11 2020 019922-2 A2      Código 15.35 - Atualização de informações no portal  
(22) 09/05/2019

---

(21) BR 11 2020 019923-0 A2      Código 15.35 - Atualização de informações no portal  
(22) 22/04/2019

---

(21) BR 11 2020 019924-9 A2      Código 15.35 - Atualização de informações no portal  
(22) 29/03/2019

---

(21) BR 11 2020 019925-7 A2      Código 15.35 - Atualização de informações no portal  
(22) 09/04/2019

---

(21) BR 11 2020 019926-5 A2      Código 15.35 - Atualização de informações no portal  
(22) 29/03/2019

---

(21) BR 11 2020 019927-3 A2      Código 15.35 - Atualização de informações no portal  
(22) 30/03/2018

---

(21) BR 11 2020 019928-1 A2      Código 15.35 - Atualização de informações no portal  
(22) 29/03/2019

---

(21) BR 11 2020 019929-0 A2      Código 15.35 - Atualização de informações no portal  
(22) 20/09/2018

---

(21) BR 11 2020 019930-3 A2      Código 15.35 - Atualização de informações no portal  
(22) 18/04/2018

---

(21) BR 11 2020 019932-0 A2      Código 15.35 - Atualização de informações no portal  
(22) 10/04/2019

---

(21) BR 11 2020 019934-6 A2      Código 15.35 - Atualização de informações no portal  
(22) 17/04/2019

---

(21) BR 11 2020 019935-4 A2      Código 15.35 - Atualização de informações no portal  
(22) 29/03/2019

---

(21) BR 11 2020 019936-2 A2      Código 15.35 - Atualização de informações no portal  
(22) 02/04/2019

---

(21) BR 11 2020 019937-0 A2      Código 15.35 - Atualização de informações no portal

---

	(22) 25/03/2019
<b>(21) BR 11 2020 019938-9 A2</b>	Código 15.35 - Atualização de informações no portal (22) 02/04/2019
<b>(21) BR 11 2020 019939-7 A2</b>	Código 15.35 - Atualização de informações no portal (22) 03/04/2019
<b>(21) BR 11 2020 019941-9 A2</b>	Código 15.35 - Atualização de informações no portal (22) 08/04/2019
<b>(21) BR 11 2020 019942-7 A2</b>	Código 15.35 - Atualização de informações no portal (22) 09/04/2019
<b>(21) BR 11 2020 019944-3 A2</b>	Código 15.35 - Atualização de informações no portal (22) 12/04/2019
<b>(21) BR 11 2020 019948-6 A2</b>	Código 15.35 - Atualização de informações no portal (22) 27/03/2019
<b>(21) BR 11 2020 019949-4 A2</b>	Código 15.35 - Atualização de informações no portal (22) 02/04/2019
<b>(21) BR 11 2020 019951-6 A2</b>	Código 15.35 - Atualização de informações no portal (22) 05/04/2019
<b>(21) BR 11 2020 019952-4 A2</b>	Código 15.35 - Atualização de informações no portal (22) 17/04/2019
<b>(21) BR 11 2020 019953-2 A2</b>	Código 15.35 - Atualização de informações no portal (22) 05/04/2019
<b>(21) BR 11 2020 019954-0 A2</b>	Código 15.35 - Atualização de informações no portal (22) 26/03/2019
<b>(21) BR 11 2020 019955-9 A2</b>	Código 15.35 - Atualização de informações no portal (22) 27/02/2019
<b>(21) BR 11 2020 019956-7 A2</b>	Código 15.35 - Atualização de informações no portal (22) 28/03/2019

---

<b>(21) BR 11 2020 019957-5 A2</b>	Código 15.35 - Atualização de informações no portal (22) 28/03/2019
<hr/>	
<b>(21) BR 11 2020 019958-3 A2</b>	Código 15.35 - Atualização de informações no portal (22) 20/03/2019
<hr/>	
<b>(21) BR 11 2020 019961-3 A2</b>	Código 15.35 - Atualização de informações no portal (22) 27/03/2019
<hr/>	
<b>(21) BR 11 2020 019962-1 A2</b>	Código 15.35 - Atualização de informações no portal (22) 09/04/2019
<hr/>	
<b>(21) BR 11 2020 019963-0 A2</b>	Código 15.35 - Atualização de informações no portal (22) 29/03/2019
<hr/>	
<b>(21) BR 11 2020 019964-8 A2</b>	Código 15.35 - Atualização de informações no portal (22) 07/05/2019
<hr/>	
<b>(21) BR 11 2020 019965-6 A2</b>	Código 15.35 - Atualização de informações no portal (22) 10/04/2019
<hr/>	
<b>(21) BR 11 2020 019966-4 A2</b>	Código 15.35 - Atualização de informações no portal (22) 05/04/2018
<hr/>	
<b>(21) BR 11 2020 019967-2 A2</b>	Código 15.35 - Atualização de informações no portal (22) 28/03/2019
<hr/>	
<b>(21) BR 11 2020 019968-0 A2</b>	Código 15.35 - Atualização de informações no portal (22) 25/03/2019
<hr/>	
<b>(21) BR 11 2020 019970-2 A2</b>	Código 15.35 - Atualização de informações no portal (22) 27/09/2018
<hr/>	
<b>(21) BR 11 2020 019972-9 A2</b>	Código 15.35 - Atualização de informações no portal (22) 16/04/2019
<hr/>	
<b>(21) BR 11 2020 019974-5 A2</b>	Código 15.35 - Atualização de informações no portal (22) 17/04/2019
<hr/>	
<b>(21) BR 11 2020 019977-0 A2</b>	Código 15.35 - Atualização de informações no portal (22) 03/04/2019

---

(21) BR 11 2020 019978-8 A2      Código 15.35 - Atualização de informações no portal  
(22) 11/04/2019

---

(21) BR 11 2020 019979-6 A2      Código 15.35 - Atualização de informações no portal  
(22) 29/03/2019

---

(21) BR 11 2020 019980-0 A2      Código 15.35 - Atualização de informações no portal  
(22) 18/04/2019

---

(21) BR 11 2020 019982-6 A2      Código 15.35 - Atualização de informações no portal  
(22) 27/03/2019

---

(21) BR 11 2020 019983-4 A2      Código 15.35 - Atualização de informações no portal  
(22) 29/06/2018

---

(21) BR 11 2020 019985-0 A2      Código 15.35 - Atualização de informações no portal  
(22) 03/05/2019

---

(21) BR 11 2020 019987-7 A2      Código 15.35 - Atualização de informações no portal  
(22) 29/03/2019

---

(21) BR 11 2020 019989-3 A2      Código 15.35 - Atualização de informações no portal  
(22) 28/03/2019

---

(21) BR 11 2020 019990-7 A2      Código 15.35 - Atualização de informações no portal  
(22) 11/04/2019

---

(21) BR 11 2020 019991-5 A2      Código 15.35 - Atualização de informações no portal  
(22) 27/03/2019

---

(21) BR 11 2020 019992-3 A2      Código 15.35 - Atualização de informações no portal  
(22) 16/05/2019

---

(21) BR 11 2020 019993-1 A2      Código 15.35 - Atualização de informações no portal  
(22) 29/03/2019

---

(21) BR 11 2020 019994-0 A2      Código 15.35 - Atualização de informações no portal  
(22) 01/04/2019

---

(21) BR 11 2020 019996-6 A2      Código 15.35 - Atualização de informações no portal

---

	(22) 05/05/2019
<b>(21) BR 11 2020 019997-4 A2</b>	Código 15.35 - Atualização de informações no portal (22) 14/03/2019
<b>(21) BR 11 2020 019999-0 A2</b>	Código 15.35 - Atualização de informações no portal (22) 04/04/2018
<b>(21) BR 11 2020 020000-0 A2</b>	Código 15.35 - Atualização de informações no portal (22) 25/03/2019
<b>(21) BR 11 2020 020003-4 A2</b>	Código 15.35 - Atualização de informações no portal (22) 01/04/2019
<b>(21) BR 11 2020 020004-2 A2</b>	Código 15.35 - Atualização de informações no portal (22) 27/03/2019
<b>(21) BR 11 2020 020005-0 A2</b>	Código 15.35 - Atualização de informações no portal (22) 29/03/2019
<b>(21) BR 11 2020 020007-7 A2</b>	Código 15.35 - Atualização de informações no portal (22) 25/03/2019
<b>(21) BR 11 2020 020008-5 A2</b>	Código 15.35 - Atualização de informações no portal (22) 29/03/2019
<b>(21) BR 11 2020 020009-3 A2</b>	Código 15.35 - Atualização de informações no portal (22) 26/03/2019
<b>(21) BR 11 2020 020010-7 A2</b>	Código 15.35 - Atualização de informações no portal (22) 25/03/2019
<b>(21) BR 11 2020 020011-5 A2</b>	Código 15.35 - Atualização de informações no portal (22) 27/03/2019
<b>(21) BR 11 2020 020013-1 A2</b>	Código 15.35 - Atualização de informações no portal (22) 27/03/2019
<b>(21) BR 11 2020 020014-0 A2</b>	Código 15.35 - Atualização de informações no portal (22) 27/03/2019



---

<b>(21) BR 11 2020 020016-6 A2</b>	Código 15.35 - Atualização de informações no portal (22) 13/02/2019
<hr/>	
<b>(21) BR 11 2020 020018-2 A2</b>	Código 15.35 - Atualização de informações no portal (22) 20/06/2018
<hr/>	
<b>(21) BR 11 2020 020019-0 A2</b>	Código 15.35 - Atualização de informações no portal (22) 27/03/2019
<hr/>	
<b>(21) BR 11 2020 020020-4 A2</b>	Código 15.35 - Atualização de informações no portal (22) 27/03/2019
<hr/>	
<b>(21) BR 11 2020 020021-2 A2</b>	Código 15.35 - Atualização de informações no portal (22) 27/03/2019
<hr/>	
<b>(21) BR 11 2020 020022-0 A2</b>	Código 15.35 - Atualização de informações no portal (22) 30/03/2018
<hr/>	
<b>(21) BR 11 2020 020025-5 A2</b>	Código 15.35 - Atualização de informações no portal (22) 28/03/2019
<hr/>	
<b>(21) BR 11 2020 020026-3 A2</b>	Código 15.35 - Atualização de informações no portal (22) 27/12/2019
<hr/>	
<b>(21) BR 11 2020 020028-0 A2</b>	Código 15.35 - Atualização de informações no portal (22) 01/02/2020
<hr/>	
<b>(21) BR 11 2020 020031-0 A2</b>	Código 15.35 - Atualização de informações no portal (22) 28/03/2019
<hr/>	
<b>(21) BR 11 2020 020032-8 A2</b>	Código 15.35 - Atualização de informações no portal (22) 04/12/2018
<hr/>	
<b>(21) BR 11 2020 020033-6 A2</b>	Código 15.35 - Atualização de informações no portal (22) 30/04/2018
<hr/>	
<b>(21) BR 11 2020 020034-4 A2</b>	Código 15.35 - Atualização de informações no portal (22) 29/03/2019
<hr/>	
<b>(21) BR 11 2020 020036-0 A2</b>	Código 15.35 - Atualização de informações no portal (22) 10/10/2019

---

(21) BR 11 2020 020037-9 A2      Código 15.35 - Atualização de informações no portal  
(22) 10/04/2019

---

(21) BR 11 2020 020038-7 A2      Código 15.35 - Atualização de informações no portal  
(22) 05/04/2019

---

(21) BR 11 2020 020041-7 A2      Código 15.35 - Atualização de informações no portal  
(22) 01/04/2019

---

(21) BR 11 2020 020043-3 A2      Código 15.35 - Atualização de informações no portal  
(22) 26/04/2019

---

(21) BR 11 2020 020044-1 A2      Código 15.35 - Atualização de informações no portal  
(22) 02/04/2019

---

(21) BR 11 2020 020046-8 A2      Código 15.35 - Atualização de informações no portal  
(22) 24/04/2019

---

(21) BR 11 2020 020049-2 A2      Código 15.35 - Atualização de informações no portal  
(22) 11/04/2019

---

(21) BR 11 2020 020052-2 A2      Código 15.35 - Atualização de informações no portal  
(22) 28/03/2019

---

(21) BR 11 2020 020053-0 A2      Código 15.35 - Atualização de informações no portal  
(22) 30/05/2019

---

(21) BR 11 2020 020055-7 A2      Código 15.35 - Atualização de informações no portal  
(22) 13/02/2019

---

(21) BR 11 2020 020056-5 A2      Código 15.35 - Atualização de informações no portal  
(22) 09/04/2019

---

(21) BR 11 2020 020057-3 A2      Código 15.35 - Atualização de informações no portal  
(22) 05/04/2018

---

(21) BR 11 2020 020061-1 A2      Código 15.35 - Atualização de informações no portal  
(22) 25/02/2019

---

(21) BR 11 2020 020062-0 A2      Código 15.35 - Atualização de informações no portal

---

	(22) 05/04/2018
<b>(21) BR 11 2020 020066-2 A2</b>	Código 15.35 - Atualização de informações no portal (22) 09/04/2019
<b>(21) BR 11 2020 020067-0 A2</b>	Código 15.35 - Atualização de informações no portal (22) 31/01/2019
<b>(21) BR 11 2020 020070-0 A2</b>	Código 15.35 - Atualização de informações no portal (22) 04/04/2019
<b>(21) BR 11 2020 020071-9 A2</b>	Código 15.35 - Atualização de informações no portal (22) 12/06/2018
<b>(21) BR 11 2020 020072-7 A2</b>	Código 15.35 - Atualização de informações no portal (22) 13/03/2019
<b>(21) BR 11 2020 020073-5 A2</b>	Código 15.35 - Atualização de informações no portal (22) 03/04/2019
<b>(21) BR 11 2020 020078-6 A2</b>	Código 15.35 - Atualização de informações no portal (22) 08/04/2019
<b>(21) BR 11 2020 020079-4 A2</b>	Código 15.35 - Atualização de informações no portal (22) 23/11/2019
<b>(21) BR 11 2020 020080-8 A2</b>	Código 15.35 - Atualização de informações no portal (22) 29/03/2019
<b>(21) BR 11 2020 020081-6 A2</b>	Código 15.35 - Atualização de informações no portal (22) 16/04/2019
<b>(21) BR 11 2020 020083-2 A2</b>	Código 15.35 - Atualização de informações no portal (22) 29/03/2019
<b>(21) BR 11 2020 020084-0 A2</b>	Código 15.35 - Atualização de informações no portal (22) 27/03/2019
<b>(21) BR 11 2020 020085-9 A2</b>	Código 15.35 - Atualização de informações no portal (22) 01/04/2019

---

<b>(21) BR 11 2020 020087-5 A2</b>	Código 15.35 - Atualização de informações no portal (22) 02/04/2019
<hr/>	
<b>(21) BR 11 2020 020089-1 A2</b>	Código 15.35 - Atualização de informações no portal (22) 28/03/2019
<hr/>	
<b>(21) BR 11 2020 020092-1 A2</b>	Código 15.35 - Atualização de informações no portal (22) 12/04/2019
<hr/>	
<b>(21) BR 11 2020 020094-8 A2</b>	Código 15.35 - Atualização de informações no portal (22) 13/03/2019
<hr/>	
<b>(21) BR 11 2020 020095-6 A2</b>	Código 15.35 - Atualização de informações no portal (22) 04/03/2019
<hr/>	
<b>(21) BR 11 2020 020096-4 A2</b>	Código 15.35 - Atualização de informações no portal (22) 29/03/2019
<hr/>	
<b>(21) BR 11 2020 020097-2 A2</b>	Código 15.35 - Atualização de informações no portal (22) 25/03/2019
<hr/>	
<b>(21) BR 11 2020 020098-0 A2</b>	Código 15.35 - Atualização de informações no portal (22) 01/04/2019
<hr/>	
<b>(21) BR 11 2020 020100-6 A2</b>	Código 15.35 - Atualização de informações no portal (22) 29/03/2019
<hr/>	
<b>(21) BR 11 2020 020103-0 A2</b>	Código 15.35 - Atualização de informações no portal (22) 04/04/2018
<hr/>	
<b>(21) BR 11 2020 020104-9 A2</b>	Código 15.35 - Atualização de informações no portal (22) 28/03/2019
<hr/>	
<b>(21) BR 11 2020 020105-7 A2</b>	Código 15.35 - Atualização de informações no portal (22) 24/05/2019
<hr/>	
<b>(21) BR 11 2020 020107-3 A2</b>	Código 15.35 - Atualização de informações no portal (22) 16/04/2019
<hr/>	
<b>(21) BR 11 2020 020108-1 A2</b>	Código 15.35 - Atualização de informações no portal (22) 03/04/2019

---

(21) BR 11 2020 020109-0 A2      Código 15.35 - Atualização de informações no portal  
(22) 18/04/2019

---

(21) BR 11 2020 020111-1 A2      Código 15.35 - Atualização de informações no portal  
(22) 28/03/2019

---

(21) BR 11 2020 020112-0 A2      Código 15.35 - Atualização de informações no portal  
(22) 21/03/2019

---

(21) BR 11 2020 020113-8 A2      Código 15.35 - Atualização de informações no portal  
(22) 05/04/2018

---

(21) BR 11 2020 020114-6 A2      Código 15.35 - Atualização de informações no portal  
(22) 30/07/2019

---

(21) BR 11 2020 020115-4 A2      Código 15.35 - Atualização de informações no portal  
(22) 18/04/2019

---

(21) BR 11 2020 020117-0 A2      Código 15.35 - Atualização de informações no portal  
(22) 28/03/2019

---

(21) BR 11 2020 020118-9 A2      Código 15.35 - Atualização de informações no portal  
(22) 03/04/2019

---

(21) BR 11 2020 020119-7 A2      Código 15.35 - Atualização de informações no portal  
(22) 29/03/2019

---

(21) BR 11 2020 020120-0 A2      Código 15.35 - Atualização de informações no portal  
(22) 29/03/2019

---

(21) BR 11 2020 020123-5 A2      Código 15.35 - Atualização de informações no portal  
(22) 25/03/2019

---

(21) BR 11 2020 020124-3 A2      Código 15.35 - Atualização de informações no portal  
(22) 30/03/2018

---

(21) BR 11 2020 020125-1 A2      Código 15.35 - Atualização de informações no portal  
(22) 27/03/2019

---

(21) BR 11 2020 020127-8 A2      Código 15.35 - Atualização de informações no portal

---

	(22) 06/05/2019
<b>(21) BR 11 2020 020128-6 A2</b>	Código 15.35 - Atualização de informações no portal (22) 25/03/2019
<b>(21) BR 11 2020 020129-4 A2</b>	Código 15.35 - Atualização de informações no portal (22) 20/03/2019
<b>(21) BR 11 2020 020130-8 A2</b>	Código 15.35 - Atualização de informações no portal (22) 27/03/2019
<b>(21) BR 11 2020 020131-6 A2</b>	Código 15.35 - Atualização de informações no portal (22) 29/04/2019
<b>(21) BR 11 2020 020132-4 A2</b>	Código 15.35 - Atualização de informações no portal (22) 27/03/2019
<b>(21) BR 11 2020 020133-2 A2</b>	Código 15.35 - Atualização de informações no portal (22) 05/03/2019
<b>(21) BR 11 2020 020134-0 A2</b>	Código 15.35 - Atualização de informações no portal (22) 27/03/2019
<b>(21) BR 11 2020 020136-7 A2</b>	Código 15.35 - Atualização de informações no portal (22) 27/03/2019
<b>(21) BR 11 2020 020137-5 A2</b>	Código 15.35 - Atualização de informações no portal (22) 27/03/2019
<b>(21) BR 11 2020 020138-3 A2</b>	Código 15.35 - Atualização de informações no portal (22) 01/04/2019
<b>(21) BR 11 2020 020139-1 A2</b>	Código 15.35 - Atualização de informações no portal (22) 20/03/2019
<b>(21) BR 11 2020 020144-8 A2</b>	Código 15.35 - Atualização de informações no portal (22) 02/04/2019
<b>(21) BR 11 2020 020145-6 A2</b>	Código 15.35 - Atualização de informações no portal (22) 04/03/2019

(21) BR 11 2020 020147-2 A2	Código 15.35 - Atualização de informações no portal (22) 22/10/2018
(21) BR 11 2020 020149-9 A2	Código 15.35 - Atualização de informações no portal (22) 05/04/2019
(21) BR 11 2020 020150-2 A2	Código 15.35 - Atualização de informações no portal (22) 02/04/2019
(21) BR 11 2020 020151-0 A2	Código 15.35 - Atualização de informações no portal (22) 04/03/2019
(21) BR 11 2020 020152-9 A2	Código 15.35 - Atualização de informações no portal (22) 29/03/2019
(21) BR 11 2020 020153-7 A2	Código 15.35 - Atualização de informações no portal (22) 03/04/2019
(21) BR 11 2020 020154-5 A2	Código 15.35 - Atualização de informações no portal (22) 01/04/2019
(21) BR 11 2020 020159-6 A2	Código 15.35 - Atualização de informações no portal (22) 23/04/2019
(21) BR 11 2020 020160-0 A2	Código 15.35 - Atualização de informações no portal (22) 23/04/2019
(21) BR 11 2020 020163-4 A2	Código 15.35 - Atualização de informações no portal (22) 02/04/2019
(21) BR 11 2020 020167-7 A2	Código 15.35 - Atualização de informações no portal (22) 04/04/2018
(21) BR 11 2020 020173-1 A2	Código 15.35 - Atualização de informações no portal (22) 31/05/2019
(21) BR 11 2020 020174-0 A2	Código 15.35 - Atualização de informações no portal (22) 05/04/2019
(21) BR 11 2020 020175-8 A2	Código 15.35 - Atualização de informações no portal (22) 29/03/2019

---

(21) BR 11 2020 020176-6 A2      Código 15.35 - Atualização de informações no portal  
(22) 02/04/2019

---

(21) BR 11 2020 020177-4 A2      Código 15.35 - Atualização de informações no portal  
(22) 13/06/2018

---

(21) BR 11 2020 020178-2 A2      Código 15.35 - Atualização de informações no portal  
(22) 06/02/2019

---

(21) BR 11 2020 020179-0 A2      Código 15.35 - Atualização de informações no portal  
(22) 02/04/2019

---

(21) BR 11 2020 020180-4 A2      Código 15.35 - Atualização de informações no portal  
(22) 24/01/2019

---

(21) BR 11 2020 020181-2 A2      Código 15.35 - Atualização de informações no portal  
(22) 06/04/2019

---

(21) BR 11 2020 020182-0 A2      Código 15.35 - Atualização de informações no portal  
(22) 08/04/2019

---

(21) BR 11 2020 020184-7 A2      Código 15.35 - Atualização de informações no portal  
(22) 19/03/2019

---

(21) BR 11 2020 020186-3 A2      Código 15.35 - Atualização de informações no portal  
(22) 12/04/2019

---

(21) BR 11 2020 020188-0 A2      Código 15.35 - Atualização de informações no portal  
(22) 10/04/2019

---

(21) BR 11 2020 020189-8 A2      Código 15.35 - Atualização de informações no portal  
(22) 04/04/2019

---

(21) BR 11 2020 020191-0 A2      Código 15.35 - Atualização de informações no portal  
(22) 03/04/2019

---

(21) BR 11 2020 020195-2 A2      Código 15.35 - Atualização de informações no portal  
(22) 03/04/2019

---

(21) BR 11 2020 020196-0 A2      Código 15.35 - Atualização de informações no portal



---

	(22) 01/04/2019
<b>(21) BR 11 2020 020197-9 A2</b>	Código 15.35 - Atualização de informações no portal (22) 03/04/2019
<b>(21) BR 11 2020 020200-2 A2</b>	Código 15.35 - Atualização de informações no portal (22) 07/03/2019
<b>(21) BR 11 2020 020204-5 A2</b>	Código 15.35 - Atualização de informações no portal (22) 05/04/2019
<b>(21) BR 11 2020 020207-0 A2</b>	Código 15.35 - Atualização de informações no portal (22) 02/04/2019
<b>(21) BR 11 2020 020208-8 A2</b>	Código 15.35 - Atualização de informações no portal (22) 02/04/2019
<b>(21) BR 11 2020 020212-6 A2</b>	Código 15.35 - Atualização de informações no portal (22) 04/02/2019
<b>(21) BR 11 2020 020213-4 A2</b>	Código 15.35 - Atualização de informações no portal (22) 01/04/2019
<b>(21) BR 11 2020 020214-2 A2</b>	Código 15.35 - Atualização de informações no portal (22) 02/04/2019
<b>(21) BR 11 2020 020218-5 A2</b>	Código 15.35 - Atualização de informações no portal (22) 04/04/2019
<b>(21) BR 11 2020 020219-3 A2</b>	Código 15.35 - Atualização de informações no portal (22) 27/02/2019
<b>(21) BR 11 2020 020220-7 A8</b>	Código 15.35 - Atualização de informações no portal (22) 05/04/2019
<b>(21) BR 11 2020 020221-5 A2</b>	Código 15.35 - Atualização de informações no portal (22) 29/03/2019
<b>(21) BR 11 2020 020223-1 A2</b>	Código 15.35 - Atualização de informações no portal (22) 04/04/2019

---

<b>(21) BR 11 2020 020230-4 A2</b>	Código 15.35 - Atualização de informações no portal (22) 05/03/2019
<hr/>	
<b>(21) BR 11 2020 020231-2 A2</b>	Código 15.35 - Atualização de informações no portal (22) 01/04/2019
<hr/>	
<b>(21) BR 11 2020 020237-1 A2</b>	Código 15.35 - Atualização de informações no portal (22) 02/04/2019
<hr/>	
<b>(21) BR 11 2020 020239-8 A2</b>	Código 15.35 - Atualização de informações no portal (22) 08/04/2019
<hr/>	
<b>(21) BR 11 2020 020240-1 A2</b>	Código 15.35 - Atualização de informações no portal (22) 03/04/2019
<hr/>	
<b>(21) BR 11 2020 020242-8 A2</b>	Código 15.35 - Atualização de informações no portal (22) 11/04/2019
<hr/>	
<b>(21) BR 11 2020 020246-0 A2</b>	Código 15.35 - Atualização de informações no portal (22) 05/04/2019
<hr/>	
<b>(21) BR 11 2020 020248-7 A2</b>	Código 15.35 - Atualização de informações no portal (22) 04/04/2019
<hr/>	
<b>(21) BR 11 2020 020249-5 A2</b>	Código 15.35 - Atualização de informações no portal (22) 29/03/2019
<hr/>	
<b>(21) BR 11 2020 020252-5 A2</b>	Código 15.35 - Atualização de informações no portal (22) 04/04/2019
<hr/>	
<b>(21) BR 11 2020 020253-3 A2</b>	Código 15.35 - Atualização de informações no portal (22) 23/04/2019
<hr/>	
<b>(21) BR 11 2020 020262-2 A2</b>	Código 15.35 - Atualização de informações no portal (22) 04/04/2019
<hr/>	
<b>(21) BR 11 2020 020263-0 A2</b>	Código 15.35 - Atualização de informações no portal (22) 18/04/2018
<hr/>	
<b>(21) BR 11 2020 020265-7 A2</b>	Código 15.35 - Atualização de informações no portal (22) 04/04/2018

---

(21) BR 11 2020 020266-5 A2      Código 15.35 - Atualização de informações no portal  
(22) 03/04/2019

---

(21) BR 11 2020 020267-3 A2      Código 15.35 - Atualização de informações no portal  
(22) 04/04/2019

---

(21) BR 11 2020 020268-1 A2      Código 15.35 - Atualização de informações no portal  
(22) 03/04/2019

---

(21) BR 11 2020 020269-0 A2      Código 15.35 - Atualização de informações no portal  
(22) 04/04/2019

---

(21) BR 11 2020 020270-3 A2      Código 15.35 - Atualização de informações no portal  
(22) 04/04/2019

---

(21) BR 11 2020 020272-0 A2      Código 15.35 - Atualização de informações no portal  
(22) 04/04/2019

---

(21) BR 11 2020 020274-6 A2      Código 15.35 - Atualização de informações no portal  
(22) 05/04/2018

---

(21) BR 11 2020 020275-4 A2      Código 15.35 - Atualização de informações no portal  
(22) 28/03/2019

---

(21) BR 11 2020 020277-0 A2      Código 15.35 - Atualização de informações no portal  
(22) 11/04/2019

---

(21) BR 11 2020 020279-7 A2      Código 15.35 - Atualização de informações no portal  
(22) 26/03/2019

---

(21) BR 11 2020 020282-7 A2      Código 15.35 - Atualização de informações no portal  
(22) 06/04/2018

---

(21) BR 11 2020 020285-1 A2      Código 15.35 - Atualização de informações no portal  
(22) 08/04/2019

---

(21) BR 11 2020 020286-0 A2      Código 15.35 - Atualização de informações no portal  
(22) 03/04/2019

---

(21) BR 11 2020 020288-6 A2      Código 15.35 - Atualização de informações no portal

---

	(22) 04/04/2019
(21) BR 11 2020 020291-6 A2	Código 15.35 - Atualização de informações no portal (22) 01/04/2019
(21) BR 11 2020 020293-2 A2	Código 15.35 - Atualização de informações no portal (22) 04/04/2019
(21) BR 11 2020 020294-0 A2	Código 15.35 - Atualização de informações no portal (22) 27/03/2019
(21) BR 11 2020 020295-9 A2	Código 15.35 - Atualização de informações no portal (22) 04/04/2019
(21) BR 11 2020 020298-3 A2	Código 15.35 - Atualização de informações no portal (22) 05/04/2018
(21) BR 11 2020 020299-1 A2	Código 15.35 - Atualização de informações no portal (22) 29/03/2019
(21) BR 11 2020 020303-3 A2	Código 15.35 - Atualização de informações no portal (22) 27/03/2019
(21) BR 11 2020 020304-1 A2	Código 15.35 - Atualização de informações no portal (22) 04/04/2018
(21) BR 11 2020 020305-0 A2	Código 15.35 - Atualização de informações no portal (22) 22/03/2019
(21) BR 11 2020 020307-6 A2	Código 15.35 - Atualização de informações no portal (22) 04/04/2019
(21) BR 11 2020 020308-4 A2	Código 15.35 - Atualização de informações no portal (22) 27/03/2019
(21) BR 11 2020 020309-2 A2	Código 15.35 - Atualização de informações no portal (22) 26/03/2019
(21) BR 11 2020 020311-4 A2	Código 15.35 - Atualização de informações no portal (22) 09/04/2019

(21) BR 11 2020 020313-0 A2	Código 15.35 - Atualização de informações no portal (22) 26/03/2019
(21) BR 11 2020 020315-7 A2	Código 15.35 - Atualização de informações no portal (22) 03/04/2019
(21) BR 11 2020 020317-3 A2	Código 15.35 - Atualização de informações no portal (22) 05/04/2019
(21) BR 11 2020 020318-1 A2	Código 15.35 - Atualização de informações no portal (22) 04/04/2019
(21) BR 11 2020 020321-1 A2	Código 15.35 - Atualização de informações no portal (22) 25/03/2019
(21) BR 11 2020 020323-8 A2	Código 15.35 - Atualização de informações no portal (22) 04/04/2019
(21) BR 11 2020 020324-6 A2	Código 15.35 - Atualização de informações no portal (22) 08/01/2019
(21) BR 11 2020 020327-0 A2	Código 15.35 - Atualização de informações no portal (22) 04/04/2018
(21) BR 11 2020 020332-7 A2	Código 15.35 - Atualização de informações no portal (22) 04/04/2019
(21) BR 11 2020 020333-5 A2	Código 15.35 - Atualização de informações no portal (22) 03/04/2019
(21) BR 11 2020 020337-8 A2	Código 15.35 - Atualização de informações no portal (22) 04/04/2018
(21) BR 11 2020 020339-4 A2	Código 15.35 - Atualização de informações no portal (22) 03/04/2019
(21) BR 11 2020 020340-8 A2	Código 15.35 - Atualização de informações no portal (22) 05/04/2019
(21) BR 11 2020 020341-6 A2	Código 15.35 - Atualização de informações no portal (22) 03/04/2019

---

(21) BR 11 2020 020342-4 A2      Código 15.35 - Atualização de informações no portal  
(22) 19/04/2019

---

(21) BR 11 2020 020343-2 A2      Código 15.35 - Atualização de informações no portal  
(22) 04/04/2019

---

(21) BR 11 2020 020344-0 A2      Código 15.35 - Atualização de informações no portal  
(22) 03/04/2019

---

(21) BR 11 2020 020346-7 A2      Código 15.35 - Atualização de informações no portal  
(22) 03/04/2019

---

(21) BR 11 2020 020349-1 A2      Código 15.35 - Atualização de informações no portal  
(22) 02/04/2019

---

(21) BR 11 2020 020350-5 A2      Código 15.35 - Atualização de informações no portal  
(22) 04/04/2018

---

(21) BR 11 2020 020351-3 A2      Código 15.35 - Atualização de informações no portal  
(22) 05/04/2019

---

(21) BR 11 2020 020352-1 A2      Código 15.35 - Atualização de informações no portal  
(22) 04/04/2019

---

(21) BR 11 2020 020353-0 A2      Código 15.35 - Atualização de informações no portal  
(22) 04/04/2019

---

(21) BR 11 2020 020356-4 A2      Código 15.35 - Atualização de informações no portal  
(22) 04/04/2019

---

(21) BR 11 2020 020358-0 A2      Código 15.35 - Atualização de informações no portal  
(22) 11/02/2019

---

(21) BR 11 2020 020359-9 A2      Código 15.35 - Atualização de informações no portal  
(22) 25/03/2019

---

(21) BR 11 2020 020363-7 A2      Código 15.35 - Atualização de informações no portal  
(22) 18/03/2019

---

(21) BR 11 2020 020365-3 A2      Código 15.35 - Atualização de informações no portal

---

	(22) 21/08/2019
<b>(21) BR 11 2020 020366-1 A2</b>	Código 15.35 - Atualização de informações no portal (22) 31/07/2019
<b>(21) BR 11 2020 020368-8 A2</b>	Código 15.35 - Atualização de informações no portal (22) 01/04/2019
<b>(21) BR 11 2020 020369-6 A2</b>	Código 15.35 - Atualização de informações no portal (22) 05/04/2019
<b>(21) BR 11 2020 020372-6 A2</b>	Código 15.35 - Atualização de informações no portal (22) 03/04/2019
<b>(21) BR 11 2020 020376-9 A2</b>	Código 15.35 - Atualização de informações no portal (22) 15/04/2019
<b>(21) BR 11 2020 020377-7 A2</b>	Código 15.35 - Atualização de informações no portal (22) 03/04/2019
<b>(21) BR 11 2020 020379-3 A2</b>	Código 15.35 - Atualização de informações no portal (22) 05/04/2019
<b>(21) BR 11 2020 020381-5 A2</b>	Código 15.35 - Atualização de informações no portal (22) 05/04/2019
<b>(21) BR 11 2020 020387-4 A2</b>	Código 15.35 - Atualização de informações no portal (22) 10/05/2019
<b>(21) BR 11 2020 020389-0 A2</b>	Código 15.35 - Atualização de informações no portal (22) 01/04/2019
<b>(21) BR 11 2020 020390-4 A2</b>	Código 15.35 - Atualização de informações no portal (22) 24/04/2019
<b>(21) BR 11 2020 020395-5 A2</b>	Código 15.35 - Atualização de informações no portal (22) 09/04/2019
<b>(21) BR 11 2020 020398-0 A2</b>	Código 15.35 - Atualização de informações no portal (22) 03/04/2019

(21) BR 11 2020 020399-8 A2	Código 15.35 - Atualização de informações no portal (22) 04/04/2019
(21) BR 11 2020 020400-5 A2	Código 15.35 - Atualização de informações no portal (22) 07/04/2019
(21) BR 11 2020 020401-3 A2	Código 15.35 - Atualização de informações no portal (22) 25/01/2019
(21) BR 11 2020 020402-1 A2	Código 15.35 - Atualização de informações no portal (22) 04/04/2019
(21) BR 11 2020 020404-8 A2	Código 15.35 - Atualização de informações no portal (22) 29/03/2019
(21) BR 11 2020 020405-6 A2	Código 15.35 - Atualização de informações no portal (22) 04/04/2019
(21) BR 11 2020 020406-4 A2	Código 15.35 - Atualização de informações no portal (22) 27/03/2019
(21) BR 11 2020 020409-9 A2	Código 15.35 - Atualização de informações no portal (22) 25/10/2018
(21) BR 11 2020 020412-9 A2	Código 15.35 - Atualização de informações no portal (22) 23/04/2019
(21) BR 11 2020 020413-7 A2	Código 15.35 - Atualização de informações no portal (22) 04/04/2019
(21) BR 11 2020 020414-5 A2	Código 15.35 - Atualização de informações no portal (22) 04/04/2019
(21) BR 11 2020 020415-3 A2	Código 15.35 - Atualização de informações no portal (22) 12/06/2019
(21) BR 11 2020 020416-1 A2	Código 15.35 - Atualização de informações no portal (22) 20/12/2018
(21) BR 11 2020 020417-0 A2	Código 15.35 - Atualização de informações no portal (22) 05/04/2019



---

<b>(21) BR 11 2020 020418-8 A2</b>	Código 15.35 - Atualização de informações no portal (22) 11/04/2019
<hr/>	
<b>(21) BR 11 2020 020419-6 A2</b>	Código 15.35 - Atualização de informações no portal (22) 05/04/2019
<hr/>	
<b>(21) BR 11 2020 020421-8 A2</b>	Código 15.35 - Atualização de informações no portal (22) 17/05/2019
<hr/>	
<b>(21) BR 11 2020 020423-4 A2</b>	Código 15.35 - Atualização de informações no portal (22) 05/04/2018
<hr/>	
<b>(21) BR 11 2020 020425-0 A2</b>	Código 15.35 - Atualização de informações no portal (22) 05/04/2019
<hr/>	
<b>(21) BR 11 2020 020431-5 A2</b>	Código 15.35 - Atualização de informações no portal (22) 05/04/2019
<hr/>	
<b>(21) BR 11 2020 020432-3 A2</b>	Código 15.35 - Atualização de informações no portal (22) 08/04/2019
<hr/>	
<b>(21) BR 11 2020 020435-8 A2</b>	Código 15.35 - Atualização de informações no portal (22) 24/05/2018
<hr/>	
<b>(21) BR 11 2020 020436-6 A2</b>	Código 15.35 - Atualização de informações no portal (22) 15/03/2019
<hr/>	
<b>(21) BR 11 2020 020437-4 A2</b>	Código 15.35 - Atualização de informações no portal (22) 05/04/2019
<hr/>	
<b>(21) BR 11 2020 020439-0 A2</b>	Código 15.35 - Atualização de informações no portal (22) 24/05/2018
<hr/>	
<b>(21) BR 11 2020 020441-2 A2</b>	Código 15.35 - Atualização de informações no portal (22) 10/04/2019
<hr/>	
<b>(21) BR 11 2020 020443-9 A2</b>	Código 15.35 - Atualização de informações no portal (22) 04/04/2019
<hr/>	
<b>(21) BR 11 2020 020446-3 A2</b>	Código 15.35 - Atualização de informações no portal

---

	(22) 01/04/2019
<b>(21) BR 11 2020 020447-1 A2</b>	Código 15.35 - Atualização de informações no portal (22) 08/02/2019
<b>(21) BR 11 2020 020448-0 A2</b>	Código 15.35 - Atualização de informações no portal (22) 06/04/2018
<b>(21) BR 11 2020 020449-8 A2</b>	Código 15.35 - Atualização de informações no portal (22) 26/04/2019
<b>(21) BR 11 2020 020450-1 A2</b>	Código 15.35 - Atualização de informações no portal (22) 04/01/2019
<b>(21) BR 11 2020 020453-6 A2</b>	Código 15.35 - Atualização de informações no portal (22) 21/01/2019
<b>(21) BR 11 2020 020457-9 A2</b>	Código 15.35 - Atualização de informações no portal (22) 03/04/2019
<b>(21) BR 11 2020 020461-7 A2</b>	Código 15.35 - Atualização de informações no portal (22) 15/04/2019
<b>(21) BR 11 2020 020464-1 A2</b>	Código 15.35 - Atualização de informações no portal (22) 05/04/2019
<b>(21) BR 11 2020 020465-0 A2</b>	Código 15.35 - Atualização de informações no portal (22) 29/03/2019
<b>(21) BR 11 2020 020466-8 A2</b>	Código 15.35 - Atualização de informações no portal (22) 05/04/2019
<b>(21) BR 11 2020 020471-4 A2</b>	Código 15.35 - Atualização de informações no portal (22) 04/04/2019
<b>(21) BR 11 2020 020473-0 A2</b>	Código 15.35 - Atualização de informações no portal (22) 19/03/2019
<b>(21) BR 11 2020 020474-9 A2</b>	Código 15.35 - Atualização de informações no portal (22) 05/04/2019

---

<b>(21) BR 11 2020 020476-5 A2</b>	Código 15.35 - Atualização de informações no portal (22) 12/02/2019
<hr/>	
<b>(21) BR 11 2020 020477-3 A2</b>	Código 15.35 - Atualização de informações no portal (22) 10/04/2019
<hr/>	
<b>(21) BR 11 2020 020478-1 A2</b>	Código 15.35 - Atualização de informações no portal (22) 11/04/2019
<hr/>	
<b>(21) BR 11 2020 020479-0 A2</b>	Código 15.35 - Atualização de informações no portal (22) 08/04/2019
<hr/>	
<b>(21) BR 11 2020 020480-3 A2</b>	Código 15.35 - Atualização de informações no portal (22) 19/04/2019
<hr/>	
<b>(21) BR 11 2020 020481-1 A2</b>	Código 15.35 - Atualização de informações no portal (22) 24/04/2019
<hr/>	
<b>(21) BR 11 2020 020485-4 A2</b>	Código 15.35 - Atualização de informações no portal (22) 17/04/2018
<hr/>	
<b>(21) BR 11 2020 020486-2 A2</b>	Código 15.35 - Atualização de informações no portal (22) 08/03/2019
<hr/>	
<b>(21) BR 11 2020 020487-0 A2</b>	Código 15.35 - Atualização de informações no portal (22) 05/04/2019
<hr/>	
<b>(21) BR 11 2020 020490-0 A2</b>	Código 15.35 - Atualização de informações no portal (22) 05/04/2019
<hr/>	
<b>(21) BR 11 2020 020491-9 A2</b>	Código 15.35 - Atualização de informações no portal (22) 15/02/2019
<hr/>	
<b>(21) BR 11 2020 020492-7 A2</b>	Código 15.35 - Atualização de informações no portal (22) 24/04/2018
<hr/>	
<b>(21) BR 11 2020 020493-5 A2</b>	Código 15.35 - Atualização de informações no portal (22) 10/04/2019
<hr/>	
<b>(21) BR 11 2020 020494-3 A2</b>	Código 15.35 - Atualização de informações no portal (22) 03/04/2019

---

(21) BR 11 2020 020498-6 A2      Código 15.35 - Atualização de informações no portal  
(22) 08/05/2018

---

(21) BR 11 2020 020500-1 A2      Código 15.35 - Atualização de informações no portal  
(22) 04/04/2019

---

(21) BR 11 2020 020502-8 A2      Código 15.35 - Atualização de informações no portal  
(22) 04/04/2019

---

(21) BR 11 2020 020503-6 A2      Código 15.35 - Atualização de informações no portal  
(22) 04/04/2019

---

(21) BR 11 2020 020504-4 A2      Código 15.35 - Atualização de informações no portal  
(22) 27/03/2019

---

(21) BR 11 2020 020505-2 A2      Código 15.35 - Atualização de informações no portal  
(22) 04/04/2019

---

(21) BR 11 2020 020506-0 A2      Código 15.35 - Atualização de informações no portal  
(22) 09/04/2019

---

(21) BR 11 2020 020508-7 A2      Código 15.35 - Atualização de informações no portal  
(22) 04/04/2019

---

(21) BR 11 2020 020509-5 A2      Código 15.35 - Atualização de informações no portal  
(22) 08/04/2019

---

(21) BR 11 2020 020513-3 A2      Código 15.35 - Atualização de informações no portal  
(22) 10/04/2019

---

(21) BR 11 2020 020514-1 A2      Código 15.35 - Atualização de informações no portal  
(22) 10/04/2018

---

(21) BR 11 2020 020515-0 A2      Código 15.35 - Atualização de informações no portal  
(22) 11/04/2019

---

(21) BR 11 2020 020516-8 A2      Código 15.35 - Atualização de informações no portal  
(22) 06/03/2019

---

(21) BR 11 2020 020518-4 A2      Código 15.35 - Atualização de informações no portal

---

	(22) 28/09/2018
<b>(21) BR 11 2020 020519-2 A2</b>	Código 15.35 - Atualização de informações no portal (22) 23/04/2019
<b>(21) BR 11 2020 020523-0 A2</b>	Código 15.35 - Atualização de informações no portal (22) 06/04/2018
<b>(21) BR 11 2020 020524-9 A2</b>	Código 15.35 - Atualização de informações no portal (22) 29/04/2019
<b>(21) BR 11 2020 020525-7 A2</b>	Código 15.35 - Atualização de informações no portal (22) 15/04/2019
<b>(21) BR 11 2020 020528-1 A2</b>	Código 15.35 - Atualização de informações no portal (22) 19/04/2018
<b>(21) BR 11 2020 020529-0 A2</b>	Código 15.35 - Atualização de informações no portal (22) 08/04/2019
<b>(21) BR 11 2020 020530-3 A2</b>	Código 15.35 - Atualização de informações no portal (22) 11/04/2019
<b>(21) BR 11 2020 020532-0 A2</b>	Código 15.35 - Atualização de informações no portal (22) 13/06/2018
<b>(21) BR 11 2020 020533-8 A2</b>	Código 15.35 - Atualização de informações no portal (22) 12/04/2019
<b>(21) BR 11 2020 020537-0 A2</b>	Código 15.35 - Atualização de informações no portal (22) 23/05/2018
<b>(21) BR 11 2020 020538-9 A2</b>	Código 15.35 - Atualização de informações no portal (22) 23/05/2018
<b>(21) BR 11 2020 020541-9 A2</b>	Código 15.35 - Atualização de informações no portal (22) 04/04/2019
<b>(21) BR 11 2020 020542-7 A2</b>	Código 15.35 - Atualização de informações no portal (22) 03/04/2019

---

<b>(21) BR 11 2020 020546-0 A2</b>	Código 15.35 - Atualização de informações no portal (22) 03/04/2019
<hr/>	
<b>(21) BR 11 2020 020549-4 A2</b>	Código 15.35 - Atualização de informações no portal (22) 18/04/2019
<hr/>	
<b>(21) BR 11 2020 020555-9 A2</b>	Código 15.35 - Atualização de informações no portal (22) 12/04/2019
<hr/>	
<b>(21) BR 11 2020 020556-7 A2</b>	Código 15.35 - Atualização de informações no portal (22) 09/04/2019
<hr/>	
<b>(21) BR 11 2020 020558-3 A2</b>	Código 15.35 - Atualização de informações no portal (22) 06/05/2019
<hr/>	
<b>(21) BR 11 2020 020559-1 A2</b>	Código 15.35 - Atualização de informações no portal (22) 09/04/2019
<hr/>	
<b>(21) BR 11 2020 020560-5 A2</b>	Código 15.35 - Atualização de informações no portal (22) 24/04/2019
<hr/>	
<b>(21) BR 11 2020 020561-3 A2</b>	Código 15.35 - Atualização de informações no portal (22) 11/04/2019
<hr/>	
<b>(21) BR 11 2020 020564-8 A2</b>	Código 15.35 - Atualização de informações no portal (22) 09/04/2019
<hr/>	
<b>(21) BR 11 2020 020567-2 A2</b>	Código 15.35 - Atualização de informações no portal (22) 10/04/2019
<hr/>	
<b>(21) BR 11 2020 020570-2 A2</b>	Código 15.35 - Atualização de informações no portal (22) 08/04/2019
<hr/>	
<b>(21) BR 11 2020 020571-0 A2</b>	Código 15.35 - Atualização de informações no portal (22) 10/04/2019
<hr/>	
<b>(21) BR 11 2020 020574-5 A2</b>	Código 15.35 - Atualização de informações no portal (22) 18/03/2019
<hr/>	
<b>(21) BR 11 2020 020576-1 A2</b>	Código 15.35 - Atualização de informações no portal (22) 09/04/2019

---

(21) BR 11 2020 020579-6 A2      Código 15.35 - Atualização de informações no portal  
(22) 08/04/2019

---

(21) BR 11 2020 020580-0 A2      Código 15.35 - Atualização de informações no portal  
(22) 19/04/2019

---

(21) BR 11 2020 020581-8 A2      Código 15.35 - Atualização de informações no portal  
(22) 03/04/2019

---

(21) BR 11 2020 020583-4 A2      Código 15.35 - Atualização de informações no portal  
(22) 12/04/2019

---

(21) BR 11 2020 020585-0 A2      Código 15.35 - Atualização de informações no portal  
(22) 11/04/2019

---

(21) BR 11 2020 020588-5 A2      Código 15.35 - Atualização de informações no portal  
(22) 17/04/2019

---

(21) BR 11 2020 020590-7 A2      Código 15.35 - Atualização de informações no portal  
(22) 12/04/2019

---

(21) BR 11 2020 020592-3 A2      Código 15.35 - Atualização de informações no portal  
(22) 16/04/2019

---

(21) BR 11 2020 020594-0 A2      Código 15.35 - Atualização de informações no portal  
(22) 11/04/2019

---

(21) BR 11 2020 020596-6 A2      Código 15.35 - Atualização de informações no portal  
(22) 03/04/2019

---

(21) BR 11 2020 020597-4 A2      Código 15.35 - Atualização de informações no portal  
(22) 26/04/2019

---

(21) BR 11 2020 020598-2 A2      Código 15.35 - Atualização de informações no portal  
(22) 19/04/2019

---

(21) BR 11 2020 020600-8 A2      Código 15.35 - Atualização de informações no portal  
(22) 01/03/2019

---

(21) BR 11 2020 020601-6 A2      Código 15.35 - Atualização de informações no portal

---

	(22) 01/04/2019
<b>(21) BR 11 2020 020602-4 A2</b>	Código 15.35 - Atualização de informações no portal (22) 15/03/2019
<b>(21) BR 11 2020 020604-0 A2</b>	Código 15.35 - Atualização de informações no portal (22) 10/04/2019
<b>(21) BR 11 2020 020605-9 A2</b>	Código 15.35 - Atualização de informações no portal (22) 09/04/2019
<b>(21) BR 11 2020 020610-5 A2</b>	Código 15.35 - Atualização de informações no portal (22) 06/05/2019
<b>(21) BR 11 2020 020611-3 A2</b>	Código 15.35 - Atualização de informações no portal (22) 25/02/2019
<b>(21) BR 11 2020 020612-1 A2</b>	Código 15.35 - Atualização de informações no portal (22) 13/04/2018
<b>(21) BR 11 2020 020615-6 A2</b>	Código 15.35 - Atualização de informações no portal (22) 13/05/2019
<b>(21) BR 11 2020 020616-4 A2</b>	Código 15.35 - Atualização de informações no portal (22) 12/03/2019
<b>(21) BR 11 2020 020621-0 A2</b>	Código 15.35 - Atualização de informações no portal (22) 28/03/2019
<b>(21) BR 11 2020 020622-9 A2</b>	Código 15.35 - Atualização de informações no portal (22) 24/04/2019
<b>(21) BR 11 2020 020623-7 A2</b>	Código 15.35 - Atualização de informações no portal (22) 09/04/2019
<b>(21) BR 11 2020 020625-3 A2</b>	Código 15.35 - Atualização de informações no portal (22) 10/04/2019
<b>(21) BR 11 2020 020626-1 A2</b>	Código 15.35 - Atualização de informações no portal (22) 06/12/2018



---

(21) BR 11 2020 020627-0 A2	Código 15.35 - Atualização de informações no portal (22) 11/04/2019
(21) BR 11 2020 020629-6 A2	Código 15.35 - Atualização de informações no portal (22) 02/04/2019
(21) BR 11 2020 020631-8 A2	Código 15.35 - Atualização de informações no portal (22) 10/04/2019
(21) BR 11 2020 020632-6 A2	Código 15.35 - Atualização de informações no portal (22) 08/04/2019
(21) BR 11 2020 020642-3 A2	Código 15.35 - Atualização de informações no portal (22) 20/07/2018
(21) BR 11 2020 020645-8 A2	Código 15.35 - Atualização de informações no portal (22) 11/04/2019
(21) BR 11 2020 020646-6 A2	Código 15.35 - Atualização de informações no portal (22) 11/04/2019
(21) BR 11 2020 020647-4 A2	Código 15.35 - Atualização de informações no portal (22) 10/04/2019
(21) BR 11 2020 020652-0 A2	Código 15.35 - Atualização de informações no portal (22) 10/04/2019
(21) BR 11 2020 020654-7 A2	Código 15.35 - Atualização de informações no portal (22) 06/05/2019
(21) BR 11 2020 020656-3 A2	Código 15.35 - Atualização de informações no portal (22) 09/04/2019
(21) BR 11 2020 020660-1 A2	Código 15.35 - Atualização de informações no portal (22) 09/04/2019
(21) BR 11 2020 020661-0 A2	Código 15.35 - Atualização de informações no portal (22) 09/04/2018
(21) BR 11 2020 020663-6 A2	Código 15.35 - Atualização de informações no portal (22) 09/04/2019

---

(21) BR 11 2020 020664-4 A2      Código 15.35 - Atualização de informações no portal  
(22) 02/04/2019

---

(21) BR 11 2020 020666-0 A2      Código 15.35 - Atualização de informações no portal  
(22) 17/04/2019

---

(21) BR 11 2020 020667-9 A2      Código 15.35 - Atualização de informações no portal  
(22) 28/03/2019

---

(21) BR 11 2020 020668-7 A2      Código 15.35 - Atualização de informações no portal  
(22) 13/03/2019

---

(21) BR 11 2020 020669-5 A2      Código 15.35 - Atualização de informações no portal  
(22) 11/04/2019

---

(21) BR 11 2020 020670-9 A2      Código 15.35 - Atualização de informações no portal  
(22) 11/04/2019

---

(21) BR 11 2020 020671-7 A2      Código 15.35 - Atualização de informações no portal  
(22) 11/04/2019

---

(21) BR 11 2020 020673-3 A2      Código 15.35 - Atualização de informações no portal  
(22) 16/04/2019

---

(21) BR 11 2020 020674-1 A2      Código 15.35 - Atualização de informações no portal  
(22) 08/04/2019

---

(21) BR 11 2020 020675-0 A2      Código 15.35 - Atualização de informações no portal  
(22) 11/04/2019

---

(21) BR 11 2020 020677-6 A2      Código 15.35 - Atualização de informações no portal  
(22) 02/05/2019

---

(21) BR 11 2020 020679-2 A2      Código 15.35 - Atualização de informações no portal  
(22) 05/04/2019

---

(21) BR 11 2020 020680-6 A2      Código 15.35 - Atualização de informações no portal  
(22) 10/04/2018

---

(21) BR 11 2020 020682-2 A2      Código 15.35 - Atualização de informações no portal

---

	(22) 12/04/2019
<b>(21) BR 11 2020 020686-5 A2</b>	Código 15.35 - Atualização de informações no portal (22) 10/04/2019
<b>(21) BR 11 2020 020687-3 A2</b>	Código 15.35 - Atualização de informações no portal (22) 21/03/2019
<b>(21) BR 11 2020 020688-1 A2</b>	Código 15.35 - Atualização de informações no portal (22) 11/04/2019
<b>(21) BR 11 2020 020689-0 A2</b>	Código 15.35 - Atualização de informações no portal (22) 08/04/2019
<b>(21) BR 11 2020 020690-3 A2</b>	Código 15.35 - Atualização de informações no portal (22) 19/03/2019
<b>(21) BR 11 2020 020691-1 A2</b>	Código 15.35 - Atualização de informações no portal (22) 11/02/2019
<b>(21) BR 11 2020 020692-0 A2</b>	Código 15.35 - Atualização de informações no portal (22) 15/04/2019
<b>(21) BR 11 2020 020693-8 A2</b>	Código 15.35 - Atualização de informações no portal (22) 20/05/2019
<b>(21) BR 11 2020 020696-2 A2</b>	Código 15.35 - Atualização de informações no portal (22) 25/03/2019
<b>(21) BR 11 2020 020697-0 A2</b>	Código 15.35 - Atualização de informações no portal (22) 09/04/2019
<b>(21) BR 11 2020 020703-9 A2</b>	Código 15.35 - Atualização de informações no portal (22) 10/04/2019
<b>(21) BR 11 2020 020707-1 A2</b>	Código 15.35 - Atualização de informações no portal (22) 10/04/2019
<b>(21) BR 11 2020 020708-0 A2</b>	Código 15.35 - Atualização de informações no portal (22) 09/04/2019

---

(21) BR 11 2020 020711-0 A2      Código 15.35 - Atualização de informações no portal  
(22) 22/03/2019

---

(21) BR 11 2020 020712-8 A2      Código 15.35 - Atualização de informações no portal  
(22) 18/04/2019

---

(21) BR 11 2020 020716-0 A2      Código 15.35 - Atualização de informações no portal  
(22) 04/04/2019

---

(21) BR 11 2020 020717-9 A2      Código 15.35 - Atualização de informações no portal  
(22) 09/04/2019

---

(21) BR 11 2020 020718-7 A2      Código 15.35 - Atualização de informações no portal  
(22) 12/04/2019

---

(21) BR 11 2020 020720-9 A2      Código 15.35 - Atualização de informações no portal  
(22) 12/04/2019

---

(21) BR 11 2020 020722-5 A2      Código 15.35 - Atualização de informações no portal  
(22) 11/01/2019

---

(21) BR 11 2020 020727-6 A2      Código 15.35 - Atualização de informações no portal  
(22) 30/04/2019

---

(21) BR 11 2020 020729-2 A2      Código 15.35 - Atualização de informações no portal  
(22) 27/04/2018

---

(21) BR 11 2020 020731-4 A2      Código 15.35 - Atualização de informações no portal  
(22) 25/04/2019

---

(21) BR 11 2020 020734-9 A2      Código 15.35 - Atualização de informações no portal  
(22) 05/04/2019

---

(21) BR 11 2020 020735-7 A2      Código 15.35 - Atualização de informações no portal  
(22) 12/04/2019

---

(21) BR 11 2020 020736-5 A2      Código 15.35 - Atualização de informações no portal  
(22) 11/04/2019

---

(21) BR 11 2020 020738-1 A2      Código 15.35 - Atualização de informações no portal  
(22) 12/04/2019

---

(21) BR 11 2020 020739-0 A2      Código 15.35 - Atualização de informações no portal  
(22) 09/04/2019

---

(21) BR 11 2020 020740-3 A2      Código 15.35 - Atualização de informações no portal  
(22) 09/04/2019

---

(21) BR 11 2020 020741-1 A2      Código 15.35 - Atualização de informações no portal  
(22) 10/04/2019

---

(21) BR 11 2020 020742-0 A2      Código 15.35 - Atualização de informações no portal  
(22) 21/01/2019

---

(21) BR 11 2020 020743-8 A2      Código 15.35 - Atualização de informações no portal  
(22) 09/04/2019

---

(21) BR 11 2020 020744-6 A2      Código 15.35 - Atualização de informações no portal  
(22) 08/04/2019

---

(21) BR 11 2020 020746-2 A2      Código 15.35 - Atualização de informações no portal  
(22) 29/03/2019

---

(21) BR 11 2020 020747-0 A2      Código 15.35 - Atualização de informações no portal  
(22) 16/04/2019

---

(21) BR 11 2020 020749-7 A2      Código 15.35 - Atualização de informações no portal  
(22) 09/04/2019

---

(21) BR 11 2020 020750-0 A2      Código 15.35 - Atualização de informações no portal  
(22) 11/04/2019

---

(21) BR 11 2020 020751-9 A2      Código 15.35 - Atualização de informações no portal  
(22) 11/04/2019

---

(21) BR 11 2020 020752-7 A2      Código 15.35 - Atualização de informações no portal  
(22) 03/04/2019

---

(21) BR 11 2020 020753-5 A2      Código 15.35 - Atualização de informações no portal  
(22) 17/04/2019

---

(21) BR 11 2020 020755-1 A2      Código 15.35 - Atualização de informações no portal

---

	(22) 09/04/2019
<b>(21) BR 11 2020 020756-0 A2</b>	Código 15.35 - Atualização de informações no portal (22) 12/04/2019
<b>(21) BR 11 2020 020757-8 A2</b>	Código 15.35 - Atualização de informações no portal (22) 09/04/2019
<b>(21) BR 11 2020 020758-6 A2</b>	Código 15.35 - Atualização de informações no portal (22) 10/04/2019
<b>(21) BR 11 2020 020759-4 A2</b>	Código 15.35 - Atualização de informações no portal (22) 10/04/2019
<b>(21) BR 11 2020 020760-8 A2</b>	Código 15.35 - Atualização de informações no portal (22) 22/04/2019
<b>(21) BR 11 2020 020762-4 A2</b>	Código 15.35 - Atualização de informações no portal (22) 25/04/2019
<b>(21) BR 11 2020 020763-2 A2</b>	Código 15.35 - Atualização de informações no portal (22) 27/04/2018
<b>(21) BR 11 2020 020766-7 A2</b>	Código 15.35 - Atualização de informações no portal (22) 12/04/2019
<b>(21) BR 11 2020 020767-5 A2</b>	Código 15.35 - Atualização de informações no portal (22) 08/04/2019
<b>(21) BR 11 2020 020768-3 A2</b>	Código 15.35 - Atualização de informações no portal (22) 11/04/2019
<b>(21) BR 11 2020 020769-1 A2</b>	Código 15.35 - Atualização de informações no portal (22) 25/02/2019
<b>(21) BR 11 2020 020770-5 A2</b>	Código 15.35 - Atualização de informações no portal (22) 17/04/2019
<b>(21) BR 11 2020 020771-3 A2</b>	Código 15.35 - Atualização de informações no portal (22) 20/03/2019

---

<b>(21) BR 11 2020 020772-1 A2</b>	Código 15.35 - Atualização de informações no portal (22) 16/04/2019
<hr/>	
<b>(21) BR 11 2020 020773-0 A2</b>	Código 15.35 - Atualização de informações no portal (22) 02/05/2019
<hr/>	
<b>(21) BR 11 2020 020774-8 A2</b>	Código 15.35 - Atualização de informações no portal (22) 04/04/2019
<hr/>	
<b>(21) BR 11 2020 020776-4 A2</b>	Código 15.35 - Atualização de informações no portal (22) 08/04/2019
<hr/>	
<b>(21) BR 11 2020 020778-0 A2</b>	Código 15.35 - Atualização de informações no portal (22) 03/04/2019
<hr/>	
<b>(21) BR 11 2020 020779-9 A2</b>	Código 15.35 - Atualização de informações no portal (22) 04/04/2019
<hr/>	
<b>(21) BR 11 2020 020780-2 A2</b>	Código 15.35 - Atualização de informações no portal (22) 11/04/2019
<hr/>	
<b>(21) BR 11 2020 020781-0 A2</b>	Código 15.35 - Atualização de informações no portal (22) 06/03/2019
<hr/>	
<b>(21) BR 11 2020 020782-9 A2</b>	Código 15.35 - Atualização de informações no portal (22) 16/04/2019
<hr/>	
<b>(21) BR 11 2020 020783-7 A2</b>	Código 15.35 - Atualização de informações no portal (22) 29/03/2019
<hr/>	
<b>(21) BR 11 2020 020784-5 A2</b>	Código 15.35 - Atualização de informações no portal (22) 11/02/2019
<hr/>	
<b>(21) BR 11 2020 020787-0 A2</b>	Código 15.35 - Atualização de informações no portal (22) 11/04/2019
<hr/>	
<b>(21) BR 11 2020 020788-8 A2</b>	Código 15.35 - Atualização de informações no portal (22) 11/04/2019
<hr/>	
<b>(21) BR 11 2020 020789-6 A2</b>	Código 15.35 - Atualização de informações no portal (22) 02/04/2019

---

(21) BR 11 2020 020791-8 A2      Código 15.35 - Atualização de informações no portal  
(22) 10/04/2019

---

(21) BR 11 2020 020792-6 A2      Código 15.35 - Atualização de informações no portal  
(22) 08/04/2019

---

(21) BR 11 2020 020793-4 A2      Código 15.35 - Atualização de informações no portal  
(22) 09/04/2019

---

(21) BR 11 2020 020794-2 A2      Código 15.35 - Atualização de informações no portal  
(22) 06/05/2019

---

(21) BR 11 2020 020796-9 A2      Código 15.35 - Atualização de informações no portal  
(22) 08/04/2019

---

(21) BR 11 2020 020798-5 A2      Código 15.35 - Atualização de informações no portal  
(22) 25/04/2019

---

(21) BR 11 2020 020799-3 A2      Código 15.35 - Atualização de informações no portal  
(22) 06/04/2019

---

(21) BR 11 2020 020800-0 A2      Código 15.35 - Atualização de informações no portal  
(22) 16/04/2019

---

(21) BR 11 2020 020801-9 A2      Código 15.35 - Atualização de informações no portal  
(22) 08/04/2019

---

(21) BR 11 2020 020802-7 A2      Código 15.35 - Atualização de informações no portal  
(22) 12/04/2019

---

(21) BR 11 2020 020804-3 A2      Código 15.35 - Atualização de informações no portal  
(22) 12/04/2019

---

(21) BR 11 2020 020805-1 A2      Código 15.35 - Atualização de informações no portal  
(22) 11/04/2019

---

(21) BR 11 2020 020806-0 A2      Código 15.35 - Atualização de informações no portal  
(22) 12/04/2019

---

(21) BR 11 2020 020808-6 A2      Código 15.35 - Atualização de informações no portal



---

	(22) 12/04/2018
<b>(21) BR 11 2020 020810-8 A2</b>	Código 15.35 - Atualização de informações no portal (22) 08/04/2019
<b>(21) BR 11 2020 020811-6 A2</b>	Código 15.35 - Atualização de informações no portal (22) 24/04/2019
<b>(21) BR 11 2020 020812-4 A2</b>	Código 15.35 - Atualização de informações no portal (22) 09/04/2019
<b>(21) BR 11 2020 020814-0 A2</b>	Código 15.35 - Atualização de informações no portal (22) 11/04/2019
<b>(21) BR 11 2020 020815-9 A2</b>	Código 15.35 - Atualização de informações no portal (22) 16/04/2019
<b>(21) BR 11 2020 020817-5 A2</b>	Código 15.35 - Atualização de informações no portal (22) 09/04/2019
<b>(21) BR 11 2020 020818-3 A2</b>	Código 15.35 - Atualização de informações no portal (22) 06/05/2019
<b>(21) BR 11 2020 020820-5 A2</b>	Código 15.35 - Atualização de informações no portal (22) 12/04/2019
<b>(21) BR 11 2020 020821-3 A2</b>	Código 15.35 - Atualização de informações no portal (22) 08/04/2019
<b>(21) BR 11 2020 020823-0 A2</b>	Código 15.35 - Atualização de informações no portal (22) 08/04/2019
<b>(21) BR 11 2020 020825-6 A2</b>	Código 15.35 - Atualização de informações no portal (22) 18/04/2019
<b>(21) BR 11 2020 020826-4 A2</b>	Código 15.35 - Atualização de informações no portal (22) 12/04/2019
<b>(21) BR 11 2020 020828-0 A2</b>	Código 15.35 - Atualização de informações no portal (22) 12/04/2019

---

(21) BR 11 2020 020829-9 A2      Código 15.35 - Atualização de informações no portal  
(22) 11/04/2019

---

(21) BR 11 2020 020830-2 A2      Código 15.35 - Atualização de informações no portal  
(22) 21/04/2019

---

(21) BR 11 2020 020832-9 A2      Código 15.35 - Atualização de informações no portal  
(22) 12/04/2019

---

(21) BR 11 2020 020833-7 A2      Código 15.35 - Atualização de informações no portal  
(22) 15/05/2019

---

(21) BR 11 2020 020834-5 A2      Código 15.35 - Atualização de informações no portal  
(22) 12/04/2019

---

(21) BR 11 2020 020836-1 A2      Código 15.35 - Atualização de informações no portal  
(22) 12/04/2019

---

(21) BR 11 2020 020838-8 A2      Código 15.35 - Atualização de informações no portal  
(22) 10/04/2019

---

(21) BR 11 2020 020841-8 A2      Código 15.35 - Atualização de informações no portal  
(22) 11/04/2019

---

(21) BR 11 2020 020842-6 A2      Código 15.35 - Atualização de informações no portal  
(22) 16/04/2018

---

(21) BR 11 2020 020848-5 A2      Código 15.35 - Atualização de informações no portal  
(22) 11/04/2019

---

(21) BR 11 2020 020849-3 A2      Código 15.35 - Atualização de informações no portal  
(22) 12/04/2019

---

(21) BR 11 2020 020850-7 A2      Código 15.35 - Atualização de informações no portal  
(22) 09/04/2019

---

(21) BR 11 2020 020852-3 A2      Código 15.35 - Atualização de informações no portal  
(22) 11/04/2019

---

(21) BR 11 2020 020853-1 A2      Código 15.35 - Atualização de informações no portal  
(22) 08/04/2019

---

(21) BR 11 2020 020854-0 A2      Código 15.35 - Atualização de informações no portal  
(22) 28/03/2019

---

(21) BR 11 2020 020857-4 A2      Código 15.35 - Atualização de informações no portal  
(22) 10/04/2019

---

(21) BR 11 2020 020860-4 A2      Código 15.35 - Atualização de informações no portal  
(22) 12/04/2019

---

(21) BR 11 2020 020861-2 A2      Código 15.35 - Atualização de informações no portal  
(22) 08/04/2019

---

(21) BR 11 2020 020862-0 A2      Código 15.35 - Atualização de informações no portal  
(22) 12/04/2019

---

(21) BR 11 2020 020865-5 A2      Código 15.35 - Atualização de informações no portal  
(22) 12/04/2019

---

(21) BR 11 2020 020866-3 A2      Código 15.35 - Atualização de informações no portal  
(22) 11/04/2019

---

(21) BR 11 2020 020867-1 A2      Código 15.35 - Atualização de informações no portal  
(22) 04/04/2019

---

(21) BR 11 2020 020869-8 A2      Código 15.35 - Atualização de informações no portal  
(22) 17/04/2019

---

(21) BR 11 2020 020873-6 A2      Código 15.35 - Atualização de informações no portal  
(22) 12/04/2019

---

(21) BR 11 2020 020876-0 A2      Código 15.35 - Atualização de informações no portal  
(22) 12/04/2019

---

(21) BR 11 2020 020877-9 A2      Código 15.35 - Atualização de informações no portal  
(22) 23/04/2019

---

(21) BR 11 2020 020879-5 A2      Código 15.35 - Atualização de informações no portal  
(22) 10/04/2019

---

(21) BR 11 2020 020880-9 A2      Código 15.35 - Atualização de informações no portal

---

	(22) 11/04/2019
<b>(21) BR 11 2020 020884-1 A2</b>	Código 15.35 - Atualização de informações no portal (22) 09/04/2019
<b>(21) BR 11 2020 020886-8 A2</b>	Código 15.35 - Atualização de informações no portal (22) 10/04/2018
<b>(21) BR 11 2020 020888-4 A2</b>	Código 15.35 - Atualização de informações no portal (22) 04/04/2019
<b>(21) BR 11 2020 020889-2 A2</b>	Código 15.35 - Atualização de informações no portal (22) 24/04/2019
<b>(21) BR 11 2020 020898-1 A2</b>	Código 15.35 - Atualização de informações no portal (22) 10/04/2019
<b>(21) BR 11 2020 020899-0 A2</b>	Código 15.35 - Atualização de informações no portal (22) 13/04/2018
<b>(21) BR 11 2020 020901-5 A2</b>	Código 15.35 - Atualização de informações no portal (22) 09/04/2019
<b>(21) BR 11 2020 020902-3 A2</b>	Código 15.35 - Atualização de informações no portal (22) 12/03/2019
<b>(21) BR 11 2020 020903-1 A2</b>	Código 15.35 - Atualização de informações no portal (22) 13/03/2019
<b>(21) BR 11 2020 020904-0 A2</b>	Código 15.35 - Atualização de informações no portal (22) 12/03/2019
<b>(21) BR 11 2020 020909-0 A2</b>	Código 15.35 - Atualização de informações no portal (22) 16/04/2019
<b>(21) BR 11 2020 020910-4 A2</b>	Código 15.35 - Atualização de informações no portal (22) 16/04/2019
<b>(21) BR 11 2020 020913-9 A2</b>	Código 15.35 - Atualização de informações no portal (22) 16/04/2019

(21) BR 11 2020 020917-1 A2	Código 15.35 - Atualização de informações no portal (22) 25/04/2019
(21) BR 11 2020 020922-8 A2	Código 15.35 - Atualização de informações no portal (22) 18/01/2019
(21) BR 11 2020 020923-6 A2	Código 15.35 - Atualização de informações no portal (22) 12/04/2019
(21) BR 11 2020 020924-4 A2	Código 15.35 - Atualização de informações no portal (22) 23/05/2019
(21) BR 11 2020 020925-2 A2	Código 15.35 - Atualização de informações no portal (22) 11/04/2019
(21) BR 11 2020 020926-0 A2	Código 15.35 - Atualização de informações no portal (22) 15/05/2019
(21) BR 11 2020 020927-9 A2	Código 15.35 - Atualização de informações no portal (22) 12/04/2019
(21) BR 11 2020 020928-7 A2	Código 15.35 - Atualização de informações no portal (22) 13/04/2019
(21) BR 11 2020 020929-5 A2	Código 15.35 - Atualização de informações no portal (22) 22/01/2019
(21) BR 11 2020 020930-9 A2	Código 15.35 - Atualização de informações no portal (22) 11/04/2019
(21) BR 11 2020 020932-5 A2	Código 15.35 - Atualização de informações no portal (22) 28/06/2019
(21) BR 11 2020 020937-6 A2	Código 15.35 - Atualização de informações no portal (22) 02/04/2019
(21) BR 11 2020 020938-4 A2	Código 15.35 - Atualização de informações no portal (22) 12/04/2019
(21) BR 11 2020 020940-6 A2	Código 15.35 - Atualização de informações no portal (22) 23/04/2019

---

(21) BR 11 2020 020941-4 A2      Código 15.35 - Atualização de informações no portal  
(22) 15/04/2019

---

(21) BR 11 2020 020944-9 A2      Código 15.35 - Atualização de informações no portal  
(22) 05/04/2019

---

(21) BR 11 2020 020946-5 A2      Código 15.35 - Atualização de informações no portal  
(22) 12/04/2019

---

(21) BR 11 2020 020947-3 A2      Código 15.35 - Atualização de informações no portal  
(22) 12/04/2019

---

(21) BR 11 2020 020949-0 A2      Código 15.35 - Atualização de informações no portal  
(22) 10/04/2018

---

(21) BR 11 2020 020950-3 A2      Código 15.35 - Atualização de informações no portal  
(22) 12/04/2019

---

(21) BR 11 2020 020951-1 A2      Código 15.35 - Atualização de informações no portal  
(22) 11/04/2019

---

(21) BR 11 2020 020952-0 A2      Código 15.35 - Atualização de informações no portal  
(22) 11/03/2019

---

(21) BR 11 2020 020954-6 A2      Código 15.35 - Atualização de informações no portal  
(22) 04/06/2019

---

(21) BR 11 2020 020956-2 A2      Código 15.35 - Atualização de informações no portal  
(22) 11/04/2019

---

(21) BR 11 2020 020957-0 A2      Código 15.35 - Atualização de informações no portal  
(22) 08/05/2019

---

(21) BR 11 2020 020959-7 A2      Código 15.35 - Atualização de informações no portal  
(22) 15/04/2019

---

(21) BR 11 2020 020960-0 A2      Código 15.35 - Atualização de informações no portal  
(22) 12/04/2019

---

(21) BR 11 2020 020961-9 A2      Código 15.35 - Atualização de informações no portal

---

	(22) 16/04/2019
<b>(21) BR 11 2020 020962-7 A2</b>	Código 15.35 - Atualização de informações no portal (22) 05/04/2019
<b>(21) BR 11 2020 020963-5 A2</b>	Código 15.35 - Atualização de informações no portal (22) 24/04/2019
<b>(21) BR 11 2020 020965-1 A2</b>	Código 15.35 - Atualização de informações no portal (22) 10/04/2019
<b>(21) BR 11 2020 020970-8 A2</b>	Código 15.35 - Atualização de informações no portal (22) 28/03/2019
<b>(21) BR 11 2020 020972-4 A2</b>	Código 15.35 - Atualização de informações no portal (22) 20/06/2018
<b>(21) BR 11 2020 020974-0 A2</b>	Código 15.35 - Atualização de informações no portal (22) 20/06/2018
<b>(21) BR 11 2020 020975-9 A2</b>	Código 15.35 - Atualização de informações no portal (22) 12/04/2019
<b>(21) BR 11 2020 020976-7 A2</b>	Código 15.35 - Atualização de informações no portal (22) 12/04/2019
<b>(21) BR 11 2020 020980-5 A2</b>	Código 15.35 - Atualização de informações no portal (22) 12/04/2019
<b>(21) BR 11 2020 020981-3 A2</b>	Código 15.35 - Atualização de informações no portal (22) 04/05/2018
<b>(21) BR 11 2020 020985-6 A2</b>	Código 15.35 - Atualização de informações no portal (22) 12/04/2019
<b>(21) BR 11 2020 020986-4 A2</b>	Código 15.35 - Atualização de informações no portal (22) 10/04/2018
<b>(21) BR 11 2020 020990-2 A2</b>	Código 15.35 - Atualização de informações no portal (22) 02/04/2019

---

<b>(21) BR 11 2020 020992-9 A2</b>	Código 15.35 - Atualização de informações no portal (22) 15/04/2019
<hr/>	
<b>(21) BR 11 2020 020995-3 A2</b>	Código 15.35 - Atualização de informações no portal (22) 03/07/2018
<hr/>	
<b>(21) BR 11 2020 020996-1 A2</b>	Código 15.35 - Atualização de informações no portal (22) 29/04/2019
<hr/>	
<b>(21) BR 11 2020 020998-8 A2</b>	Código 15.35 - Atualização de informações no portal (22) 23/05/2019
<hr/>	
<b>(21) BR 11 2020 020999-6 A2</b>	Código 15.35 - Atualização de informações no portal (22) 05/04/2019
<hr/>	
<b>(21) BR 11 2020 021003-0 A2</b>	Código 15.35 - Atualização de informações no portal (22) 24/04/2019
<hr/>	
<b>(21) BR 11 2020 021005-6 A2</b>	Código 15.35 - Atualização de informações no portal (22) 25/07/2018
<hr/>	
<b>(21) BR 11 2020 021006-4 A2</b>	Código 15.35 - Atualização de informações no portal (22) 07/05/2019
<hr/>	
<b>(21) BR 11 2020 021009-9 A2</b>	Código 15.35 - Atualização de informações no portal (22) 08/05/2019
<hr/>	
<b>(21) BR 11 2020 021010-2 A2</b>	Código 15.35 - Atualização de informações no portal (22) 14/03/2019
<hr/>	
<b>(21) BR 11 2020 021012-9 A2</b>	Código 15.35 - Atualização de informações no portal (22) 16/05/2019
<hr/>	
<b>(21) BR 11 2020 021016-1 A2</b>	Código 15.35 - Atualização de informações no portal (22) 09/04/2019
<hr/>	
<b>(21) BR 11 2020 021018-8 A2</b>	Código 15.35 - Atualização de informações no portal (22) 09/04/2019
<hr/>	
<b>(21) BR 11 2020 021019-6 A2</b>	Código 15.35 - Atualização de informações no portal (22) 05/04/2019



---

(21) BR 11 2020 021020-0 A2      Código 15.35 - Atualização de informações no portal  
(22) 24/05/2019

---

(21) BR 11 2020 021022-6 A2      Código 15.35 - Atualização de informações no portal  
(22) 10/05/2019

---

(21) BR 11 2020 021025-0 A2      Código 15.35 - Atualização de informações no portal  
(22) 26/04/2019

---

(21) BR 11 2020 021026-9 A2      Código 15.35 - Atualização de informações no portal  
(22) 24/05/2019

---

(21) BR 11 2020 021027-7 A2      Código 15.35 - Atualização de informações no portal  
(22) 22/04/2019

---

(21) BR 11 2020 021030-7 A2      Código 15.35 - Atualização de informações no portal  
(22) 15/04/2019

---

(21) BR 11 2020 021035-8 A2      Código 15.35 - Atualização de informações no portal  
(22) 19/04/2019

---

(21) BR 11 2020 021036-6 A2      Código 15.35 - Atualização de informações no portal  
(22) 06/06/2019

---

(21) BR 11 2020 021037-4 A2      Código 15.35 - Atualização de informações no portal  
(22) 25/04/2019

---

(21) BR 11 2020 021039-0 A2      Código 15.35 - Atualização de informações no portal  
(22) 26/04/2019

---

(21) BR 11 2020 021041-2 A2      Código 15.35 - Atualização de informações no portal  
(22) 17/04/2019

---

(21) BR 11 2020 021042-0 A2      Código 15.35 - Atualização de informações no portal  
(22) 17/04/2019

---

(21) BR 11 2020 021043-9 A2      Código 15.35 - Atualização de informações no portal  
(22) 10/03/2019

---

(21) BR 11 2020 021044-7 A2      Código 15.35 - Atualização de informações no portal

---

	(22) 19/06/2018
<b>(21) BR 11 2020 021046-3 A2</b>	Código 15.35 - Atualização de informações no portal (22) 16/05/2019
<b>(21) BR 11 2020 021048-0 A2</b>	Código 15.35 - Atualização de informações no portal (22) 05/03/2019
<b>(21) BR 11 2020 021052-8 A8</b>	Código 15.35 - Atualização de informações no portal (22) 26/10/2018
<b>(21) BR 11 2020 021054-4 A2</b>	Código 15.35 - Atualização de informações no portal (22) 25/04/2019
<b>(21) BR 11 2020 021059-5 A2</b>	Código 15.35 - Atualização de informações no portal (22) 23/04/2019
<b>(21) BR 11 2020 021060-9 A2</b>	Código 15.35 - Atualização de informações no portal (22) 22/04/2019
<b>(21) BR 11 2020 021061-7 A2</b>	Código 15.35 - Atualização de informações no portal (22) 16/04/2019
<b>(21) BR 11 2020 021066-8 A2</b>	Código 15.35 - Atualização de informações no portal (22) 17/04/2018
<b>(21) BR 11 2020 021069-2 A2</b>	Código 15.35 - Atualização de informações no portal (22) 17/05/2018
<b>(21) BR 11 2020 021075-7 A2</b>	Código 15.35 - Atualização de informações no portal (22) 18/04/2019
<b>(21) BR 11 2020 021076-5 A2</b>	Código 15.35 - Atualização de informações no portal (22) 21/06/2019
<b>(21) BR 11 2020 021082-0 A2</b>	Código 15.35 - Atualização de informações no portal (22) 14/05/2019
<b>(21) BR 11 2020 021083-8 A2</b>	Código 15.35 - Atualização de informações no portal (22) 11/04/2019

---

<b>(21) BR 11 2020 021084-6 A2</b>	Código 15.35 - Atualização de informações no portal (22) 07/06/2019
<hr/>	
<b>(21) BR 11 2020 021085-4 A2</b>	Código 15.35 - Atualização de informações no portal (22) 16/04/2019
<hr/>	
<b>(21) BR 11 2020 021094-3 A2</b>	Código 15.35 - Atualização de informações no portal (22) 16/04/2019
<hr/>	
<b>(21) BR 11 2020 021095-1 A2</b>	Código 15.35 - Atualização de informações no portal (22) 27/04/2018
<hr/>	
<b>(21) BR 11 2020 021096-0 A2</b>	Código 15.35 - Atualização de informações no portal (22) 12/04/2019
<hr/>	
<b>(21) BR 11 2020 021097-8 A2</b>	Código 15.35 - Atualização de informações no portal (22) 19/04/2019
<hr/>	
<b>(21) BR 11 2020 021098-6 A2</b>	Código 15.35 - Atualização de informações no portal (22) 30/04/2019
<hr/>	
<b>(21) BR 11 2020 021099-4 A2</b>	Código 15.35 - Atualização de informações no portal (22) 06/06/2018
<hr/>	
<b>(21) BR 11 2020 021101-0 A2</b>	Código 15.35 - Atualização de informações no portal (22) 12/04/2019
<hr/>	
<b>(21) BR 11 2020 021104-4 A2</b>	Código 15.35 - Atualização de informações no portal (22) 17/04/2019
<hr/>	
<b>(21) BR 11 2020 021105-2 A2</b>	Código 15.35 - Atualização de informações no portal (22) 18/04/2019
<hr/>	
<b>(21) BR 11 2020 021108-7 A2</b>	Código 15.35 - Atualização de informações no portal (22) 19/04/2019
<hr/>	
<b>(21) BR 11 2020 021110-9 A2</b>	Código 15.35 - Atualização de informações no portal (22) 04/04/2019
<hr/>	
<b>(21) BR 11 2020 021111-7 A2</b>	Código 15.35 - Atualização de informações no portal (22) 17/04/2019

---

(21) BR 11 2020 021113-3 A2      Código 15.35 - Atualização de informações no portal  
(22) 13/07/2018

---

(21) BR 11 2020 021115-0 A2      Código 15.35 - Atualização de informações no portal  
(22) 08/04/2019

---

(21) BR 11 2020 021117-6 A2      Código 15.35 - Atualização de informações no portal  
(22) 13/07/2018

---

(21) BR 11 2020 021120-6 A2      Código 15.35 - Atualização de informações no portal  
(22) 06/06/2019

---

(21) BR 11 2020 021124-9 A2      Código 15.35 - Atualização de informações no portal  
(22) 16/04/2019

---

(21) BR 11 2020 021132-0 A2      Código 15.35 - Atualização de informações no portal  
(22) 25/04/2019

---

(21) BR 11 2020 021135-4 A2      Código 15.35 - Atualização de informações no portal  
(22) 12/04/2019

---

(21) BR 11 2020 021137-0 A2      Código 15.35 - Atualização de informações no portal  
(22) 24/05/2019

---

(21) BR 11 2020 021138-9 A2      Código 15.35 - Atualização de informações no portal  
(22) 13/03/2019

---

(21) BR 11 2020 021140-0 A2      Código 15.35 - Atualização de informações no portal  
(22) 09/05/2019

---

(21) BR 11 2020 021142-7 A2      Código 15.35 - Atualização de informações no portal  
(22) 16/04/2019

---

(21) BR 11 2020 021145-1 A2      Código 15.35 - Atualização de informações no portal  
(22) 08/04/2019

---

(21) BR 11 2020 021146-0 A2      Código 15.35 - Atualização de informações no portal  
(22) 18/04/2019

---

(21) BR 11 2020 021147-8 A2      Código 15.35 - Atualização de informações no portal

---

	(22) 08/05/2019
<b>(21) BR 11 2020 021149-4 A2</b>	Código 15.35 - Atualização de informações no portal (22) 07/05/2019
<b>(21) BR 11 2020 021150-8 A2</b>	Código 15.35 - Atualização de informações no portal (22) 12/04/2019
<b>(21) BR 11 2020 021154-0 A2</b>	Código 15.35 - Atualização de informações no portal (22) 18/04/2019
<b>(21) BR 11 2020 021155-9 A2</b>	Código 15.35 - Atualização de informações no portal (22) 12/04/2019
<b>(21) BR 11 2020 021157-5 A2</b>	Código 15.35 - Atualização de informações no portal (22) 19/04/2019
<b>(21) BR 11 2020 021158-3 A2</b>	Código 15.35 - Atualização de informações no portal (22) 13/07/2018
<b>(21) BR 11 2020 021161-3 A2</b>	Código 15.35 - Atualização de informações no portal (22) 09/07/2018
<b>(21) BR 11 2020 021162-1 A2</b>	Código 15.35 - Atualização de informações no portal (22) 16/04/2019
<b>(21) BR 11 2020 021167-2 A2</b>	Código 15.35 - Atualização de informações no portal (22) 12/04/2019
<b>(21) BR 11 2020 021168-0 A2</b>	Código 15.35 - Atualização de informações no portal (22) 18/04/2019
<b>(21) BR 11 2020 021172-9 A2</b>	Código 15.35 - Atualização de informações no portal (22) 16/04/2018
<b>(21) BR 11 2020 021173-7 A2</b>	Código 15.35 - Atualização de informações no portal (22) 11/04/2019
<b>(21) BR 11 2020 021174-5 A2</b>	Código 15.35 - Atualização de informações no portal (22) 03/04/2019

---

(21) BR 11 2020 021175-3 A2                      Código 15.35 - Atualização de informações no portal  
(22) 07/05/2019

---

(21) BR 11 2020 021176-1 A2                      Código 15.35 - Atualização de informações no portal  
(22) 02/05/2019

---

(21) BR 11 2020 021177-0 A2                      Código 15.35 - Atualização de informações no portal  
(22) 19/04/2019

---

(21) BR 11 2020 021179-6 A2                      Código 15.35 - Atualização de informações no portal  
(22) 16/04/2019

---

(21) BR 11 2020 021183-4 A2                      Código 15.35 - Atualização de informações no portal  
(22) 19/04/2019

---

(21) BR 11 2020 021184-2 A2                      Código 15.35 - Atualização de informações no portal  
(22) 23/04/2019

---

(21) BR 11 2020 021185-0 A2                      Código 15.35 - Atualização de informações no portal  
(22) 28/06/2019

---

(21) BR 11 2020 021187-7 A2                      Código 15.35 - Atualização de informações no portal  
(22) 07/06/2019

---

(21) BR 11 2020 021188-5 A2                      Código 15.35 - Atualização de informações no portal  
(22) 16/04/2019

---

(21) BR 11 2020 021191-5 A2                      Código 15.35 - Atualização de informações no portal  
(22) 12/06/2019

---

(21) BR 11 2020 021192-3 A2                      Código 15.35 - Atualização de informações no portal  
(22) 18/04/2019

---

(21) BR 11 2020 021193-1 A2                      Código 15.35 - Atualização de informações no portal  
(22) 16/04/2019

---

(21) BR 11 2020 021195-8 A2                      Código 15.35 - Atualização de informações no portal  
(22) 17/04/2019

---

(21) BR 11 2020 021196-6 A2                      Código 15.35 - Atualização de informações no portal  
(22) 17/04/2019

---

(21) BR 11 2020 021197-4 A2      Código 15.35 - Atualização de informações no portal  
(22) 29/05/2018

---

(21) BR 11 2020 021198-2 A2      Código 15.35 - Atualização de informações no portal  
(22) 15/04/2019

---

(21) BR 11 2020 021199-0 A2      Código 15.35 - Atualização de informações no portal  
(22) 11/04/2019

---

(21) BR 11 2020 021200-8 A2      Código 15.35 - Atualização de informações no portal  
(22) 09/04/2019

---

(21) BR 11 2020 021201-6 A2      Código 15.35 - Atualização de informações no portal  
(22) 09/05/2019

---

(21) BR 11 2020 021203-2 A2      Código 15.35 - Atualização de informações no portal  
(22) 12/04/2019

---

(21) BR 11 2020 021204-0 A2      Código 15.35 - Atualização de informações no portal  
(22) 17/04/2019

---

(21) BR 11 2020 021205-9 A2      Código 15.35 - Atualização de informações no portal  
(22) 19/04/2019

---

(21) BR 11 2020 021206-7 A2      Código 15.35 - Atualização de informações no portal  
(22) 18/04/2019

---

(21) BR 11 2020 021207-5 A2      Código 15.35 - Atualização de informações no portal  
(22) 18/04/2019

---

(21) BR 11 2020 021208-3 A2      Código 15.35 - Atualização de informações no portal  
(22) 17/04/2019

---

(21) BR 11 2020 021209-1 A2      Código 15.35 - Atualização de informações no portal  
(22) 23/04/2019

---

(21) BR 11 2020 021211-3 A2      Código 15.35 - Atualização de informações no portal  
(22) 19/04/2019

---

(21) BR 11 2020 021212-1 A2      Código 15.35 - Atualização de informações no portal

---

	(22) 16/04/2019
<b>(21) BR 11 2020 021213-0 A2</b>	Código 15.35 - Atualização de informações no portal (22) 03/04/2019
<b>(21) BR 11 2020 021214-8 A2</b>	Código 15.35 - Atualização de informações no portal (22) 16/04/2019
<b>(21) BR 11 2020 021215-6 A2</b>	Código 15.35 - Atualização de informações no portal (22) 19/04/2019
<b>(21) BR 11 2020 021216-4 A2</b>	Código 15.35 - Atualização de informações no portal (22) 17/04/2019
<b>(21) BR 11 2020 021218-0 A2</b>	Código 15.35 - Atualização de informações no portal (22) 17/04/2019
<b>(21) BR 11 2020 021219-9 A2</b>	Código 15.35 - Atualização de informações no portal (22) 12/04/2019
<b>(21) BR 11 2020 021224-5 A2</b>	Código 15.35 - Atualização de informações no portal (22) 18/04/2019
<b>(21) BR 11 2020 021225-3 A2</b>	Código 15.35 - Atualização de informações no portal (22) 13/05/2019
<b>(21) BR 11 2020 021226-1 A2</b>	Código 15.35 - Atualização de informações no portal (22) 17/04/2019
<b>(21) BR 11 2020 021228-8 A2</b>	Código 15.35 - Atualização de informações no portal (22) 17/04/2019
<b>(21) BR 11 2020 021229-6 A2</b>	Código 15.35 - Atualização de informações no portal (22) 19/04/2019
<b>(21) BR 11 2020 021233-4 A2</b>	Código 15.35 - Atualização de informações no portal (22) 27/03/2019
<b>(21) BR 11 2020 021234-2 A2</b>	Código 15.35 - Atualização de informações no portal (22) 10/04/2019



---

(21) BR 11 2020 021236-9 A2      Código 15.35 - Atualização de informações no portal  
(22) 02/04/2019

---

(21) BR 11 2020 021238-5 A2      Código 15.35 - Atualização de informações no portal  
(22) 10/04/2019

---

(21) BR 11 2020 021239-3 A2      Código 15.35 - Atualização de informações no portal  
(22) 16/04/2019

---

(21) BR 11 2020 021240-7 A2      Código 15.35 - Atualização de informações no portal  
(22) 22/04/2019

---

(21) BR 11 2020 021241-5 A2      Código 15.35 - Atualização de informações no portal  
(22) 17/05/2018

---

(21) BR 11 2020 021242-3 A2      Código 15.35 - Atualização de informações no portal  
(22) 16/04/2019

---

(21) BR 11 2020 021244-0 A2      Código 15.35 - Atualização de informações no portal  
(22) 16/04/2018

---

(21) BR 11 2020 021245-8 A2      Código 15.35 - Atualização de informações no portal  
(22) 19/04/2019

---

(21) BR 11 2020 021248-2 A2      Código 15.35 - Atualização de informações no portal  
(22) 17/04/2019

---

(21) BR 11 2020 021251-2 A2      Código 15.35 - Atualização de informações no portal  
(22) 12/04/2019

---

(21) BR 11 2020 021252-0 A2      Código 15.35 - Atualização de informações no portal  
(22) 17/04/2019

---

(21) BR 11 2020 021253-9 A2      Código 15.35 - Atualização de informações no portal  
(22) 09/05/2019

---

(21) BR 11 2020 021255-5 A2      Código 15.35 - Atualização de informações no portal  
(22) 17/04/2019

---

(21) BR 11 2020 021256-3 A2      Código 15.35 - Atualização de informações no portal  
(22) 10/04/2019

---

(21) BR 11 2020 021259-8 A2      Código 15.35 - Atualização de informações no portal  
(22) 16/04/2019

---

(21) BR 11 2020 021260-1 A2      Código 15.35 - Atualização de informações no portal  
(22) 07/05/2019

---

(21) BR 11 2020 021261-0 A2      Código 15.35 - Atualização de informações no portal  
(22) 12/04/2019

---

(21) BR 11 2020 021263-6 A2      Código 15.35 - Atualização de informações no portal  
(22) 16/04/2019

---

(21) BR 11 2020 021266-0 A2      Código 15.35 - Atualização de informações no portal  
(22) 30/05/2019

---

(21) BR 11 2020 021267-9 A2      Código 15.35 - Atualização de informações no portal  
(22) 04/04/2019

---

(21) BR 11 2020 021268-7 A2      Código 15.35 - Atualização de informações no portal  
(22) 15/04/2019

---

(21) BR 11 2020 021269-5 A2      Código 15.35 - Atualização de informações no portal  
(22) 18/04/2019

---

(21) BR 11 2020 021271-7 A2      Código 15.35 - Atualização de informações no portal  
(22) 17/04/2019

---

(21) BR 11 2020 021275-0 A2      Código 15.35 - Atualização de informações no portal  
(22) 14/05/2019

---

(21) BR 11 2020 021276-8 A2      Código 15.35 - Atualização de informações no portal  
(22) 23/07/2018

---

(21) BR 11 2020 021278-4 A2      Código 15.35 - Atualização de informações no portal  
(22) 21/05/2019

---

(21) BR 11 2020 021280-6 A2      Código 15.35 - Atualização de informações no portal  
(22) 30/04/2019

---

(21) BR 11 2020 021281-4 A2      Código 15.35 - Atualização de informações no portal

---

	(22) 17/04/2019
<b>(21) BR 11 2020 021282-2 A2</b>	Código 15.35 - Atualização de informações no portal (22) 24/04/2019
<b>(21) BR 11 2020 021283-0 A2</b>	Código 15.35 - Atualização de informações no portal (22) 18/04/2019
<b>(21) BR 11 2020 021284-9 A2</b>	Código 15.35 - Atualização de informações no portal (22) 17/04/2019
<b>(21) BR 11 2020 021285-7 A2</b>	Código 15.35 - Atualização de informações no portal (22) 21/12/2018
<b>(21) BR 11 2020 021286-5 A2</b>	Código 15.35 - Atualização de informações no portal (22) 19/04/2019
<b>(21) BR 11 2020 021287-3 A2</b>	Código 15.35 - Atualização de informações no portal (22) 06/05/2019
<b>(21) BR 11 2020 021288-1 A2</b>	Código 15.35 - Atualização de informações no portal (22) 16/05/2019
<b>(21) BR 11 2020 021289-0 A2</b>	Código 15.35 - Atualização de informações no portal (22) 17/04/2019
<b>(21) BR 11 2020 021291-1 A2</b>	Código 15.35 - Atualização de informações no portal (22) 19/04/2018
<b>(21) BR 11 2020 021294-6 A2</b>	Código 15.35 - Atualização de informações no portal (22) 16/04/2019
<b>(21) BR 11 2020 021296-2 A2</b>	Código 15.35 - Atualização de informações no portal (22) 18/04/2019
<b>(21) BR 11 2020 021297-0 A2</b>	Código 15.35 - Atualização de informações no portal (22) 18/04/2019
<b>(21) BR 11 2020 021302-0 A2</b>	Código 15.35 - Atualização de informações no portal (22) 20/05/2019

---

(21) BR 11 2020 021303-9 A2      Código 15.35 - Atualização de informações no portal  
(22) 20/05/2019

---

(21) BR 11 2020 021304-7 A2      Código 15.35 - Atualização de informações no portal  
(22) 20/05/2019

---

(21) BR 11 2020 021311-0 A2      Código 15.35 - Atualização de informações no portal  
(22) 17/04/2019

---

(21) BR 11 2020 021313-6 A2      Código 15.35 - Atualização de informações no portal  
(22) 27/04/2018

---

(21) BR 11 2020 021315-2 A2      Código 15.35 - Atualização de informações no portal  
(22) 17/04/2019

---

(21) BR 11 2020 021316-0 A2      Código 15.35 - Atualização de informações no portal  
(22) 18/04/2019

---

(21) BR 11 2020 021317-9 A2      Código 15.35 - Atualização de informações no portal  
(22) 05/06/2019

---

(21) BR 11 2020 021322-5 A2      Código 15.35 - Atualização de informações no portal  
(22) 19/04/2019

---

(21) BR 11 2020 021323-3 A2      Código 15.35 - Atualização de informações no portal  
(22) 17/04/2019

---

(21) BR 11 2020 021324-1 A2      Código 15.35 - Atualização de informações no portal  
(22) 18/04/2019

---

(21) BR 11 2020 021330-6 A2      Código 15.35 - Atualização de informações no portal  
(22) 15/02/2019

---

(21) BR 11 2020 021334-9 A2      Código 15.35 - Atualização de informações no portal  
(22) 20/04/2018

---

(21) BR 11 2020 021336-5 A2      Código 15.35 - Atualização de informações no portal  
(22) 15/02/2019

---

(21) BR 11 2020 021337-3 A2      Código 15.35 - Atualização de informações no portal  
(22) 15/04/2019

---

(21) BR 11 2020 021339-0 A2      Código 15.35 - Atualização de informações no portal  
(22) 17/04/2019

---

(21) BR 11 2020 021340-3 A2      Código 15.35 - Atualização de informações no portal  
(22) 19/04/2019

---

(21) BR 11 2020 021341-1 A2      Código 15.35 - Atualização de informações no portal  
(22) 03/05/2019

---

(21) BR 11 2020 021342-0 A2      Código 15.35 - Atualização de informações no portal  
(22) 16/04/2019

---

(21) BR 11 2020 021343-8 A2      Código 15.35 - Atualização de informações no portal  
(22) 23/04/2019

---

(21) BR 11 2020 021344-6 A2      Código 15.35 - Atualização de informações no portal  
(22) 18/04/2019

---

(21) BR 11 2020 021345-4 A2      Código 15.35 - Atualização de informações no portal  
(22) 17/04/2019

---

(21) BR 11 2020 021347-0 A2      Código 15.35 - Atualização de informações no portal  
(22) 18/04/2019

---

(21) BR 11 2020 021348-9 A2      Código 15.35 - Atualização de informações no portal  
(22) 18/04/2019

---

(21) BR 11 2020 021349-7 A2      Código 15.35 - Atualização de informações no portal  
(22) 23/04/2019

---

(21) BR 11 2020 021350-0 A2      Código 15.35 - Atualização de informações no portal  
(22) 17/04/2019

---

(21) BR 11 2020 021351-9 A2      Código 15.35 - Atualização de informações no portal  
(22) 17/04/2019

---

(21) BR 11 2020 021353-5 A2      Código 15.35 - Atualização de informações no portal  
(22) 18/04/2019

---

(21) BR 11 2020 021354-3 A2      Código 15.35 - Atualização de informações no portal

---

	(22) 17/04/2019
<b>(21) BR 11 2020 021355-1 A2</b>	Código 15.35 - Atualização de informações no portal (22) 03/05/2019
<b>(21) BR 11 2020 021356-0 A2</b>	Código 15.35 - Atualização de informações no portal (22) 17/04/2019
<b>(21) BR 11 2020 021358-6 A2</b>	Código 15.35 - Atualização de informações no portal (22) 17/05/2019
<b>(21) BR 11 2020 021359-4 A2</b>	Código 15.35 - Atualização de informações no portal (22) 15/02/2019
<b>(21) BR 11 2020 021363-2 A2</b>	Código 15.35 - Atualização de informações no portal (22) 08/05/2019
<b>(21) BR 11 2020 021364-0 A2</b>	Código 15.35 - Atualização de informações no portal (22) 16/04/2019
<b>(21) BR 11 2020 021365-9 A2</b>	Código 15.35 - Atualização de informações no portal (22) 25/04/2019
<b>(21) BR 11 2020 021366-7 A2</b>	Código 15.35 - Atualização de informações no portal (22) 08/04/2019
<b>(21) BR 11 2020 021369-1 A2</b>	Código 15.35 - Atualização de informações no portal (22) 02/05/2019
<b>(21) BR 11 2020 021370-5 A2</b>	Código 15.35 - Atualização de informações no portal (22) 31/05/2019
<b>(21) BR 11 2020 021372-1 A2</b>	Código 15.35 - Atualização de informações no portal (22) 22/04/2019
<b>(21) BR 11 2020 021373-0 A2</b>	Código 15.35 - Atualização de informações no portal (22) 17/04/2019
<b>(21) BR 11 2020 021374-8 A2</b>	Código 15.35 - Atualização de informações no portal (22) 17/04/2019

---

(21) BR 11 2020 021375-6 A2      Código 15.35 - Atualização de informações no portal  
(22) 01/04/2019

---

(21) BR 11 2020 021380-2 A2      Código 15.35 - Atualização de informações no portal  
(22) 18/04/2019

---

(21) BR 11 2020 021382-9 A2      Código 15.35 - Atualização de informações no portal  
(22) 24/05/2019

---

(21) BR 11 2020 021383-7 A2      Código 15.35 - Atualização de informações no portal  
(22) 19/04/2019

---

(21) BR 11 2020 021386-1 A2      Código 15.35 - Atualização de informações no portal  
(22) 27/03/2019

---

(21) BR 11 2020 021392-6 A2      Código 15.35 - Atualização de informações no portal  
(22) 18/04/2019

---

(21) BR 11 2020 021394-2 A2      Código 15.35 - Atualização de informações no portal  
(22) 18/04/2019

---

(21) BR 11 2020 021396-9 A2      Código 15.35 - Atualização de informações no portal  
(22) 19/04/2019

---

(21) BR 11 2020 021398-5 A2      Código 15.35 - Atualização de informações no portal  
(22) 04/04/2019

---

(21) BR 11 2020 021399-3 A2      Código 15.35 - Atualização de informações no portal  
(22) 17/04/2019

---

(21) BR 11 2020 021400-0 A2      Código 15.35 - Atualização de informações no portal  
(22) 16/04/2019

---

(21) BR 11 2020 021405-1 A2      Código 15.35 - Atualização de informações no portal  
(22) 19/04/2019

---

(21) BR 11 2020 021406-0 A2      Código 15.35 - Atualização de informações no portal  
(22) 21/03/2019

---

(21) BR 11 2020 021409-4 A2      Código 15.35 - Atualização de informações no portal  
(22) 20/04/2019

---

(21) BR 11 2020 021410-8 A2      Código 15.35 - Atualização de informações no portal  
(22) 25/03/2019

---

(21) BR 11 2020 021411-6 A2      Código 15.35 - Atualização de informações no portal  
(22) 24/04/2019

---

(21) BR 11 2020 021412-4 A2      Código 15.35 - Atualização de informações no portal  
(22) 23/04/2019

---

(21) BR 11 2020 021414-0 A2      Código 15.35 - Atualização de informações no portal  
(22) 22/04/2019

---

(21) BR 11 2020 021417-5 A2      Código 15.35 - Atualização de informações no portal  
(22) 12/04/2019

---

(21) BR 11 2020 021423-0 A2      Código 15.35 - Atualização de informações no portal  
(22) 19/04/2019

---

(21) BR 11 2020 021426-4 A2      Código 15.35 - Atualização de informações no portal  
(22) 19/04/2019

---

(21) BR 11 2020 021428-0 A2      Código 15.35 - Atualização de informações no portal  
(22) 12/03/2019

---

(21) BR 11 2020 021431-0 A2      Código 15.35 - Atualização de informações no portal  
(22) 19/04/2019

---

(21) BR 11 2020 021433-7 A2      Código 15.35 - Atualização de informações no portal  
(22) 26/03/2019

---

(21) BR 11 2020 021435-3 A2      Código 15.35 - Atualização de informações no portal  
(22) 11/04/2019

---

(21) BR 11 2020 021437-0 A2      Código 15.35 - Atualização de informações no portal  
(22) 12/04/2019

---

(21) BR 11 2020 021442-6 A2      Código 15.35 - Atualização de informações no portal  
(22) 25/04/2019

---

(21) BR 11 2020 021443-4 A2      Código 15.35 - Atualização de informações no portal



---

	(22) 24/05/2019
<b>(21) BR 11 2020 021445-0 A2</b>	Código 15.35 - Atualização de informações no portal (22) 18/04/2019
<b>(21) BR 11 2020 021446-9 A2</b>	Código 15.35 - Atualização de informações no portal (22) 10/05/2019
<b>(21) BR 11 2020 021447-7 A2</b>	Código 15.35 - Atualização de informações no portal (22) 16/05/2019
<b>(21) BR 11 2020 021448-5 A2</b>	Código 15.35 - Atualização de informações no portal (22) 20/04/2018
<b>(21) BR 11 2020 021449-3 A2</b>	Código 15.35 - Atualização de informações no portal (22) 18/04/2019
<b>(21) BR 11 2020 021450-7 A2</b>	Código 15.35 - Atualização de informações no portal (22) 18/04/2019
<b>(21) BR 11 2020 021451-5 A2</b>	Código 15.35 - Atualização de informações no portal (22) 24/04/2019
<b>(21) BR 11 2020 021452-3 A2</b>	Código 15.35 - Atualização de informações no portal (22) 21/05/2019
<b>(21) BR 11 2020 021453-1 A2</b>	Código 15.35 - Atualização de informações no portal (22) 20/04/2018
<b>(21) BR 11 2020 021454-0 A2</b>	Código 15.35 - Atualização de informações no portal (22) 24/06/2019
<b>(21) BR 11 2020 021455-8 A2</b>	Código 15.35 - Atualização de informações no portal (22) 23/04/2019
<b>(21) BR 11 2020 021457-4 A2</b>	Código 15.35 - Atualização de informações no portal (22) 24/04/2019
<b>(21) BR 11 2020 021458-2 A2</b>	Código 15.35 - Atualização de informações no portal (22) 20/04/2019

---

<b>(21) BR 11 2020 021460-4 A2</b>	Código 15.35 - Atualização de informações no portal (22) 20/04/2018
<hr/>	
<b>(21) BR 11 2020 021461-2 A2</b>	Código 15.35 - Atualização de informações no portal (22) 20/04/2018
<hr/>	
<b>(21) BR 11 2020 021464-7 A2</b>	Código 15.35 - Atualização de informações no portal (22) 26/02/2019
<hr/>	
<b>(21) BR 11 2020 021465-5 A2</b>	Código 15.35 - Atualização de informações no portal (22) 09/05/2019
<hr/>	
<b>(21) BR 11 2020 021466-3 A2</b>	Código 15.35 - Atualização de informações no portal (22) 22/04/2019
<hr/>	
<b>(21) BR 11 2020 021467-1 A2</b>	Código 15.35 - Atualização de informações no portal (22) 07/05/2019
<hr/>	
<b>(21) BR 11 2020 021468-0 A2</b>	Código 15.35 - Atualização de informações no portal (22) 25/04/2019
<hr/>	
<b>(21) BR 11 2020 021469-8 A2</b>	Código 15.35 - Atualização de informações no portal (22) 22/04/2019
<hr/>	
<b>(21) BR 11 2020 021472-8 A2</b>	Código 15.35 - Atualização de informações no portal (22) 26/04/2019
<hr/>	
<b>(21) BR 11 2020 021473-6 A2</b>	Código 15.35 - Atualização de informações no portal (22) 16/05/2019
<hr/>	
<b>(21) BR 11 2020 021475-2 A2</b>	Código 15.35 - Atualização de informações no portal (22) 24/04/2019
<hr/>	
<b>(21) BR 11 2020 021476-0 A2</b>	Código 15.35 - Atualização de informações no portal (22) 26/04/2019
<hr/>	
<b>(21) BR 11 2020 021478-7 A2</b>	Código 15.35 - Atualização de informações no portal (22) 19/04/2019
<hr/>	
<b>(21) BR 11 2020 021479-5 A2</b>	Código 15.35 - Atualização de informações no portal (22) 08/07/2019

---

(21) BR 11 2020 021480-9 A2      Código 15.35 - Atualização de informações no portal  
(22) 07/05/2018

---

(21) BR 11 2020 021482-5 A2      Código 15.35 - Atualização de informações no portal  
(22) 30/04/2019

---

(21) BR 11 2020 021485-0 A2      Código 15.35 - Atualização de informações no portal  
(22) 15/05/2018

---

(21) BR 11 2020 021488-4 A2      Código 15.35 - Atualização de informações no portal  
(22) 18/02/2019

---

(21) BR 11 2020 021489-2 A2      Código 15.35 - Atualização de informações no portal  
(22) 27/04/2018

---

(21) BR 11 2020 021494-9 A2      Código 15.35 - Atualização de informações no portal  
(22) 18/12/2018

---

(21) BR 11 2020 021496-5 A2      Código 15.35 - Atualização de informações no portal  
(22) 22/04/2019

---

(21) BR 11 2020 021499-0 A2      Código 15.35 - Atualização de informações no portal  
(22) 26/04/2019

---

(21) BR 11 2020 021503-1 A2      Código 15.35 - Atualização de informações no portal  
(22) 11/07/2018

---

(21) BR 11 2020 021505-8 A2      Código 15.35 - Atualização de informações no portal  
(22) 19/04/2019

---

(21) BR 11 2020 021507-4 A2      Código 15.35 - Atualização de informações no portal  
(22) 12/04/2019

---

(21) BR 11 2020 021508-2 A2      Código 15.35 - Atualização de informações no portal  
(22) 26/04/2019

---

(21) BR 11 2020 021514-7 A2      Código 15.35 - Atualização de informações no portal  
(22) 19/04/2019

---

(21) BR 11 2020 021517-1 A2      Código 15.35 - Atualização de informações no portal

---

	(22) 23/04/2018
<b>(21) BR 11 2020 021518-0 A2</b>	Código 15.35 - Atualização de informações no portal (22) 26/06/2019
<b>(21) BR 11 2020 021528-7 A2</b>	Código 15.35 - Atualização de informações no portal (22) 23/04/2019
<b>(21) BR 11 2020 021530-9 A2</b>	Código 15.35 - Atualização de informações no portal (22) 23/04/2019
<b>(21) BR 11 2020 021531-7 A2</b>	Código 15.35 - Atualização de informações no portal (22) 22/04/2019
<b>(21) BR 11 2020 021536-8 A2</b>	Código 15.35 - Atualização de informações no portal (22) 08/05/2019
<b>(21) BR 11 2020 021537-6 A2</b>	Código 15.35 - Atualização de informações no portal (22) 20/05/2019
<b>(21) BR 11 2020 021538-4 A2</b>	Código 15.35 - Atualização de informações no portal (22) 24/04/2019
<b>(21) BR 11 2020 021539-2 A2</b>	Código 15.35 - Atualização de informações no portal (22) 24/04/2019
<b>(21) BR 11 2020 021542-2 A2</b>	Código 15.35 - Atualização de informações no portal (22) 20/05/2019
<b>(21) BR 11 2020 021544-9 A2</b>	Código 15.35 - Atualização de informações no portal (22) 24/04/2019
<b>(21) BR 11 2020 021547-3 A2</b>	Código 15.35 - Atualização de informações no portal (22) 23/04/2019
<b>(21) BR 11 2020 021548-1 A2</b>	Código 15.35 - Atualização de informações no portal (22) 09/04/2019
<b>(21) BR 11 2020 021550-3 A2</b>	Código 15.35 - Atualização de informações no portal (22) 02/04/2019

---

<b>(21) BR 11 2020 021552-0 A2</b>	Código 15.35 - Atualização de informações no portal (22) 22/04/2019
<hr/>	
<b>(21) BR 11 2020 021556-2 A2</b>	Código 15.35 - Atualização de informações no portal (22) 20/06/2019
<hr/>	
<b>(21) BR 11 2020 021558-9 A2</b>	Código 15.35 - Atualização de informações no portal (22) 26/04/2019
<hr/>	
<b>(21) BR 11 2020 021559-7 A2</b>	Código 15.35 - Atualização de informações no portal (22) 19/04/2019
<hr/>	
<b>(21) BR 11 2020 021561-9 A2</b>	Código 15.35 - Atualização de informações no portal (22) 15/05/2018
<hr/>	
<b>(21) BR 11 2020 021562-7 A2</b>	Código 15.35 - Atualização de informações no portal (22) 24/04/2019
<hr/>	
<b>(21) BR 11 2020 021563-5 A2</b>	Código 15.35 - Atualização de informações no portal (22) 29/04/2019
<hr/>	
<b>(21) BR 11 2020 021564-3 A2</b>	Código 15.35 - Atualização de informações no portal (22) 20/05/2019
<hr/>	
<b>(21) BR 11 2020 021565-1 A2</b>	Código 15.35 - Atualização de informações no portal (22) 25/04/2019
<hr/>	
<b>(21) BR 11 2020 021567-8 A2</b>	Código 15.35 - Atualização de informações no portal (22) 26/04/2019
<hr/>	
<b>(21) BR 11 2020 021568-6 A2</b>	Código 15.35 - Atualização de informações no portal (22) 12/03/2019
<hr/>	
<b>(21) BR 11 2020 021570-8 A2</b>	Código 15.35 - Atualização de informações no portal (22) 30/04/2019
<hr/>	
<b>(21) BR 11 2020 021571-6 A2</b>	Código 15.35 - Atualização de informações no portal (22) 24/04/2019
<hr/>	
<b>(21) BR 11 2020 021572-4 A2</b>	Código 15.35 - Atualização de informações no portal (22) 25/04/2019

---

(21) BR 11 2020 021574-0 A2      Código 15.35 - Atualização de informações no portal  
(22) 04/04/2019

---

(21) BR 11 2020 021575-9 A2      Código 15.35 - Atualização de informações no portal  
(22) 18/04/2019

---

(21) BR 11 2020 021578-3 A2      Código 15.35 - Atualização de informações no portal  
(22) 06/06/2019

---

(21) BR 11 2020 021579-1 A2      Código 15.35 - Atualização de informações no portal  
(22) 21/05/2019

---

(21) BR 11 2020 021582-1 A2      Código 15.35 - Atualização de informações no portal  
(22) 28/04/2018

---

(21) BR 11 2020 021583-0 A2      Código 15.35 - Atualização de informações no portal  
(22) 04/06/2019

---

(21) BR 11 2020 021584-8 A2      Código 15.35 - Atualização de informações no portal  
(22) 24/04/2019

---

(21) BR 11 2020 021587-2 A2      Código 15.35 - Atualização de informações no portal  
(22) 10/04/2019

---

(21) BR 11 2020 021591-0 A2      Código 15.35 - Atualização de informações no portal  
(22) 30/04/2019

---

(21) BR 11 2020 021592-9 A2      Código 15.35 - Atualização de informações no portal  
(22) 24/04/2019

---

(21) BR 11 2020 021593-7 A2      Código 15.35 - Atualização de informações no portal  
(22) 23/04/2019

---

(21) BR 11 2020 021595-3 A2      Código 15.35 - Atualização de informações no portal  
(22) 05/07/2019

---

(21) BR 11 2020 021605-4 A2      Código 15.35 - Atualização de informações no portal  
(22) 19/04/2019

---

(21) BR 11 2020 021607-0 A2      Código 15.35 - Atualização de informações no portal

---

	(22) 26/04/2019
<b>(21) BR 11 2020 021608-9 A2</b>	Código 15.35 - Atualização de informações no portal (22) 18/04/2019
<b>(21) BR 11 2020 021609-7 A2</b>	Código 15.35 - Atualização de informações no portal (22) 03/04/2019
<b>(21) BR 11 2020 021612-7 A2</b>	Código 15.35 - Atualização de informações no portal (22) 10/05/2019
<b>(21) BR 11 2020 021615-1 A2</b>	Código 15.35 - Atualização de informações no portal (22) 12/04/2019
<b>(21) BR 11 2020 021616-0 A2</b>	Código 15.35 - Atualização de informações no portal (22) 03/06/2019
<b>(21) BR 11 2020 021617-8 A2</b>	Código 15.35 - Atualização de informações no portal (22) 08/05/2018
<b>(21) BR 11 2020 021620-8 A2</b>	Código 15.35 - Atualização de informações no portal (22) 20/05/2019
<b>(21) BR 11 2020 021623-2 A2</b>	Código 15.35 - Atualização de informações no portal (22) 11/04/2019
<b>(21) BR 11 2020 021624-0 A2</b>	Código 15.35 - Atualização de informações no portal (22) 24/04/2018
<b>(21) BR 11 2020 021627-5 A2</b>	Código 15.35 - Atualização de informações no portal (22) 30/04/2018
<b>(21) BR 11 2020 021628-3 A2</b>	Código 15.35 - Atualização de informações no portal (22) 04/04/2019
<b>(21) BR 11 2020 021629-1 A2</b>	Código 15.35 - Atualização de informações no portal (22) 25/04/2019
<b>(21) BR 11 2020 021630-5 A2</b>	Código 15.35 - Atualização de informações no portal (22) 23/04/2018

(21) BR 11 2020 021631-3 A2	Código 15.35 - Atualização de informações no portal (22) 26/04/2019
(21) BR 11 2020 021632-1 A2	Código 15.35 - Atualização de informações no portal (22) 24/04/2018
(21) BR 11 2020 021635-6 A2	Código 15.35 - Atualização de informações no portal (22) 18/04/2019
(21) BR 11 2020 021637-2 A2	Código 15.35 - Atualização de informações no portal (22) 21/04/2019
(21) BR 11 2020 021639-9 A2	Código 15.35 - Atualização de informações no portal (22) 24/04/2019
(21) BR 11 2020 021641-0 A2	Código 15.35 - Atualização de informações no portal (22) 23/04/2018
(21) BR 11 2020 021645-3 A2	Código 15.35 - Atualização de informações no portal (22) 25/04/2019
(21) BR 11 2020 021647-0 A2	Código 15.35 - Atualização de informações no portal (22) 07/05/2019
(21) BR 11 2020 021648-8 A2	Código 15.35 - Atualização de informações no portal (22) 13/05/2019
(21) BR 11 2020 021649-6 A2	Código 15.35 - Atualização de informações no portal (22) 23/04/2019
(21) BR 11 2020 021650-0 A2	Código 15.35 - Atualização de informações no portal (22) 23/04/2019
(21) BR 11 2020 021652-6 A2	Código 15.35 - Atualização de informações no portal (22) 23/04/2019
(21) BR 11 2020 021656-9 A2	Código 15.35 - Atualização de informações no portal (22) 07/05/2019
(21) BR 11 2020 021657-7 A2	Código 15.35 - Atualização de informações no portal (22) 23/05/2019



---

(21) BR 11 2020 021658-5 A2      Código 15.35 - Atualização de informações no portal  
(22) 17/04/2019

---

(21) BR 11 2020 021659-3 A2      Código 15.35 - Atualização de informações no portal  
(22) 21/02/2019

---

(21) BR 11 2020 021660-7 A2      Código 15.35 - Atualização de informações no portal  
(22) 26/04/2019

---

(21) BR 11 2020 021661-5 A2      Código 15.35 - Atualização de informações no portal  
(22) 30/04/2019

---

(21) BR 11 2020 021662-3 A2      Código 15.35 - Atualização de informações no portal  
(22) 20/12/2018

---

(21) BR 11 2020 021664-0 A2      Código 15.35 - Atualização de informações no portal  
(22) 23/04/2019

---

(21) BR 11 2020 021665-8 A2      Código 15.35 - Atualização de informações no portal  
(22) 24/04/2019

---

(21) BR 11 2020 021666-6 A2      Código 15.35 - Atualização de informações no portal  
(22) 29/03/2019

---

(21) BR 11 2020 021667-4 A2      Código 15.35 - Atualização de informações no portal  
(22) 29/04/2019

---

(21) BR 11 2020 021668-2 A2      Código 15.35 - Atualização de informações no portal  
(22) 26/04/2019

---

(21) BR 11 2020 021670-4 A2      Código 15.35 - Atualização de informações no portal  
(22) 17/04/2019

---

(21) BR 11 2020 021671-2 A2      Código 15.35 - Atualização de informações no portal  
(22) 04/06/2019

---

(21) BR 11 2020 021672-0 A2      Código 15.35 - Atualização de informações no portal  
(22) 26/04/2019

---

(21) BR 11 2020 021679-8 A2      Código 15.35 - Atualização de informações no portal

---

	(22) 15/04/2019
<b>(21) BR 11 2020 021680-1 A2</b>	Código 15.35 - Atualização de informações no portal (22) 19/04/2019
<b>(21) BR 11 2020 021681-0 A2</b>	Código 15.35 - Atualização de informações no portal (22) 23/05/2019
<b>(21) BR 11 2020 021683-6 A2</b>	Código 15.35 - Atualização de informações no portal (22) 30/04/2018
<b>(21) BR 11 2020 021684-4 A2</b>	Código 15.35 - Atualização de informações no portal (22) 08/04/2019
<b>(21) BR 11 2020 021685-2 A2</b>	Código 15.35 - Atualização de informações no portal (22) 25/04/2019
<b>(21) BR 11 2020 021688-7 A2</b>	Código 15.35 - Atualização de informações no portal (22) 03/05/2019
<b>(21) BR 11 2020 021689-5 A2</b>	Código 15.35 - Atualização de informações no portal (22) 22/04/2019
<b>(21) BR 11 2020 021692-5 A2</b>	Código 15.35 - Atualização de informações no portal (22) 24/04/2019
<b>(21) BR 11 2020 021696-8 A2</b>	Código 15.35 - Atualização de informações no portal (22) 24/04/2019
<b>(21) BR 11 2020 021700-0 A2</b>	Código 15.35 - Atualização de informações no portal (22) 24/04/2019
<b>(21) BR 11 2020 021705-0 A2</b>	Código 15.35 - Atualização de informações no portal (22) 29/04/2019
<b>(21) BR 11 2020 021711-5 A2</b>	Código 15.35 - Atualização de informações no portal (22) 25/03/2019
<b>(21) BR 11 2020 021717-4 A2</b>	Código 15.35 - Atualização de informações no portal (22) 06/05/2019

---

(21) BR 11 2020 021718-2 A2      Código 15.35 - Atualização de informações no portal  
(22) 14/05/2019

---

(21) BR 11 2020 021721-2 A2      Código 15.35 - Atualização de informações no portal  
(22) 24/04/2019

---

(21) BR 11 2020 021722-0 A2      Código 15.35 - Atualização de informações no portal  
(22) 23/04/2019

---

(21) BR 11 2020 021728-0 A2      Código 15.35 - Atualização de informações no portal  
(22) 25/04/2019

---

(21) BR 11 2020 021729-8 A2      Código 15.35 - Atualização de informações no portal  
(22) 23/04/2019

---

(21) BR 11 2020 021730-1 A8      Código 15.35 - Atualização de informações no portal  
(22) 22/04/2019

---

(21) BR 11 2020 021732-8 A2      Código 15.35 - Atualização de informações no portal  
(22) 03/06/2019

---

(21) BR 11 2020 021733-6 A2      Código 15.35 - Atualização de informações no portal  
(22) 24/04/2019

---

(21) BR 11 2020 021735-2 A2      Código 15.35 - Atualização de informações no portal  
(22) 23/04/2019

---

(21) BR 11 2020 021736-0 A8      Código 15.35 - Atualização de informações no portal  
(22) 23/04/2019

---

(21) BR 11 2020 021737-9 A2      Código 15.35 - Atualização de informações no portal  
(22) 26/04/2019

---

(21) BR 11 2020 021738-7 A2      Código 15.35 - Atualização de informações no portal  
(22) 05/04/2019

---

(21) BR 11 2020 021739-5 A2      Código 15.35 - Atualização de informações no portal  
(22) 25/04/2019

---

(21) BR 11 2020 021740-9 A2      Código 15.35 - Atualização de informações no portal  
(22) 24/04/2019

---

(21) BR 11 2020 021741-7 A2      Código 15.35 - Atualização de informações no portal  
(22) 25/04/2019

---

(21) BR 11 2020 021742-5 A2      Código 15.35 - Atualização de informações no portal  
(22) 24/04/2019

---

(21) BR 11 2020 021744-1 A2      Código 15.35 - Atualização de informações no portal  
(22) 07/06/2018

---

(21) BR 11 2020 021745-0 A2      Código 15.35 - Atualização de informações no portal  
(22) 05/04/2019

---

(21) BR 11 2020 021747-6 A2      Código 15.35 - Atualização de informações no portal  
(22) 07/06/2018

---

(21) BR 11 2020 021748-4 A2      Código 15.35 - Atualização de informações no portal  
(22) 02/05/2019

---

(21) BR 11 2020 021750-6 A2      Código 15.35 - Atualização de informações no portal  
(22) 26/04/2019

---

(21) BR 11 2020 021751-4 A2      Código 15.35 - Atualização de informações no portal  
(22) 23/04/2019

---

(21) BR 11 2020 021753-0 A2      Código 15.35 - Atualização de informações no portal  
(22) 26/04/2019

---

(21) BR 11 2020 021755-7 A2      Código 15.35 - Atualização de informações no portal  
(22) 24/04/2019

---

(21) BR 11 2020 021756-5 A2      Código 15.35 - Atualização de informações no portal  
(22) 25/04/2019

---

(21) BR 11 2020 021757-3 A2      Código 15.35 - Atualização de informações no portal  
(22) 26/04/2019

---

(21) BR 11 2020 021760-3 A2      Código 15.35 - Atualização de informações no portal  
(22) 18/04/2019

---

(21) BR 11 2020 021766-2 A2      Código 15.35 - Atualização de informações no portal

---

	(22) 07/06/2018
<b>(21) BR 11 2020 021768-9 A2</b>	Código 15.35 - Atualização de informações no portal (22) 22/04/2019
<b>(21) BR 11 2020 021769-7 A2</b>	Código 15.35 - Atualização de informações no portal (22) 05/04/2019
<b>(21) BR 11 2020 021770-0 A2</b>	Código 15.35 - Atualização de informações no portal (22) 22/04/2019
<b>(21) BR 11 2020 021771-9 A2</b>	Código 15.35 - Atualização de informações no portal (22) 24/04/2019
<b>(21) BR 11 2020 021772-7 A2</b>	Código 15.35 - Atualização de informações no portal (22) 02/04/2019
<b>(21) BR 11 2020 021773-5 A2</b>	Código 15.35 - Atualização de informações no portal (22) 28/05/2019
<b>(21) BR 11 2020 021774-3 A2</b>	Código 15.35 - Atualização de informações no portal (22) 24/04/2019
<b>(21) BR 11 2020 021776-0 A2</b>	Código 15.35 - Atualização de informações no portal (22) 26/04/2019
<b>(21) BR 11 2020 021777-8 A2</b>	Código 15.35 - Atualização de informações no portal (22) 29/05/2019
<b>(21) BR 11 2020 021778-6 A2</b>	Código 15.35 - Atualização de informações no portal (22) 14/04/2019
<b>(21) BR 11 2020 021779-4 A2</b>	Código 15.35 - Atualização de informações no portal (22) 26/04/2019
<b>(21) BR 11 2020 021780-8 A2</b>	Código 15.35 - Atualização de informações no portal (22) 17/04/2019
<b>(21) BR 11 2020 021782-4 A2</b>	Código 15.35 - Atualização de informações no portal (22) 03/05/2019

---

(21) BR 11 2020 021784-0 A2      Código 15.35 - Atualização de informações no portal  
(22) 26/04/2019

---

(21) BR 11 2020 021786-7 A2      Código 15.35 - Atualização de informações no portal  
(22) 26/04/2019

---

(21) BR 11 2020 021791-3 A2      Código 15.35 - Atualização de informações no portal  
(22) 24/04/2019

---

(21) BR 11 2020 021793-0 A2      Código 15.35 - Atualização de informações no portal  
(22) 22/01/2019

---

(21) BR 11 2020 021794-8 A2      Código 15.35 - Atualização de informações no portal  
(22) 25/04/2018

---

(21) BR 11 2020 021795-6 A2      Código 15.35 - Atualização de informações no portal  
(22) 24/04/2019

---

(21) BR 11 2020 021798-0 A2      Código 15.35 - Atualização de informações no portal  
(22) 26/04/2019

---

(21) BR 11 2020 021799-9 A2      Código 15.35 - Atualização de informações no portal  
(22) 29/04/2019

---

(21) BR 11 2020 021802-2 A2      Código 15.35 - Atualização de informações no portal  
(22) 22/04/2019

---

(21) BR 11 2020 021804-9 A2      Código 15.35 - Atualização de informações no portal  
(22) 26/04/2019

---

(21) BR 11 2020 021805-7 A2      Código 15.35 - Atualização de informações no portal  
(22) 17/04/2019

---

(21) BR 11 2020 021806-5 A2      Código 15.35 - Atualização de informações no portal  
(22) 24/04/2019

---

(21) BR 11 2020 021807-3 A2      Código 15.35 - Atualização de informações no portal  
(22) 23/04/2019

---

(21) BR 11 2020 021808-1 A2      Código 15.35 - Atualização de informações no portal  
(22) 26/04/2019

---

(21) BR 11 2020 021809-0 A2      Código 15.35 - Atualização de informações no portal  
(22) 25/04/2019

---

(21) BR 11 2020 021810-3 A2      Código 15.35 - Atualização de informações no portal  
(22) 01/04/2019

---

(21) BR 11 2020 021811-1 A2      Código 15.35 - Atualização de informações no portal  
(22) 25/04/2019

---

(21) BR 11 2020 021812-0 A2      Código 15.35 - Atualização de informações no portal  
(22) 24/04/2019

---

(21) BR 11 2020 021814-6 A2      Código 15.35 - Atualização de informações no portal  
(22) 26/04/2019

---

(21) BR 11 2020 021815-4 A2      Código 15.35 - Atualização de informações no portal  
(22) 31/07/2019

---

(21) BR 11 2020 021817-0 A2      Código 15.35 - Atualização de informações no portal  
(22) 03/05/2018

---

(21) BR 11 2020 021818-9 A2      Código 15.35 - Atualização de informações no portal  
(22) 24/04/2019

---

(21) BR 11 2020 021822-7 A2      Código 15.35 - Atualização de informações no portal  
(22) 12/04/2019

---

(21) BR 11 2020 021824-3 A2      Código 15.35 - Atualização de informações no portal  
(22) 03/05/2018

---

(21) BR 11 2020 021826-0 A2      Código 15.35 - Atualização de informações no portal  
(22) 25/04/2019

---

(21) BR 11 2020 021827-8 A2      Código 15.35 - Atualização de informações no portal  
(22) 26/04/2019

---

(21) BR 11 2020 021829-4 A2      Código 15.35 - Atualização de informações no portal  
(22) 26/04/2018

---

(21) BR 11 2020 021832-4 A2      Código 15.35 - Atualização de informações no portal

---

	(22) 25/04/2019
<b>(21) BR 11 2020 021845-6 A2</b>	Código 15.35 - Atualização de informações no portal (22) 24/04/2019
<b>(21) BR 11 2020 021849-9 A2</b>	Código 15.35 - Atualização de informações no portal (22) 22/06/2018
<b>(21) BR 11 2020 021852-9 A2</b>	Código 15.35 - Atualização de informações no portal (22) 25/04/2019
<b>(21) BR 11 2020 021855-3 A2</b>	Código 15.35 - Atualização de informações no portal (22) 25/04/2019
<b>(21) BR 11 2020 021856-1 A2</b>	Código 15.35 - Atualização de informações no portal (22) 26/04/2019
<b>(21) BR 11 2020 021857-0 A2</b>	Código 15.35 - Atualização de informações no portal (22) 17/05/2019
<b>(21) BR 11 2020 021858-8 A2</b>	Código 15.35 - Atualização de informações no portal (22) 24/04/2019
<b>(21) BR 11 2020 021859-6 A2</b>	Código 15.35 - Atualização de informações no portal (22) 26/04/2019
<b>(21) BR 11 2020 021860-0 A2</b>	Código 15.35 - Atualização de informações no portal (22) 01/05/2019
<b>(21) BR 11 2020 021862-6 A2</b>	Código 15.35 - Atualização de informações no portal (22) 19/04/2019
<b>(21) BR 11 2020 021863-4 A2</b>	Código 15.35 - Atualização de informações no portal (22) 27/04/2019
<b>(21) BR 11 2020 021865-0 A2</b>	Código 15.35 - Atualização de informações no portal (22) 25/04/2019
<b>(21) BR 11 2020 021866-9 A2</b>	Código 15.35 - Atualização de informações no portal (22) 02/04/2019



---

(21) BR 11 2020 021870-7 A2      Código 15.35 - Atualização de informações no portal  
(22) 07/05/2018

---

(21) BR 11 2020 021871-5 A2      Código 15.35 - Atualização de informações no portal  
(22) 18/04/2019

---

(21) BR 11 2020 021872-3 A2      Código 15.35 - Atualização de informações no portal  
(22) 20/05/2019

---

(21) BR 11 2020 021874-0 A2      Código 15.35 - Atualização de informações no portal  
(22) 15/03/2019

---

(21) BR 11 2020 021875-8 A2      Código 15.35 - Atualização de informações no portal  
(22) 25/04/2019

---

(21) BR 11 2020 021879-0 A2      Código 15.35 - Atualização de informações no portal  
(22) 17/05/2019

---

(21) BR 11 2020 021880-4 A2      Código 15.35 - Atualização de informações no portal  
(22) 03/05/2019

---

(21) BR 11 2020 021882-0 A2      Código 15.35 - Atualização de informações no portal  
(22) 29/04/2019

---

(21) BR 11 2020 021884-7 A2      Código 15.35 - Atualização de informações no portal  
(22) 26/04/2019

---

(21) BR 11 2020 021885-5 A2      Código 15.35 - Atualização de informações no portal  
(22) 07/06/2019

---

(21) BR 11 2020 021886-3 A2      Código 15.35 - Atualização de informações no portal  
(22) 28/04/2018

---

(21) BR 11 2020 021887-1 A2      Código 15.35 - Atualização de informações no portal  
(22) 26/04/2019

---

(21) BR 11 2020 021888-0 A2      Código 15.35 - Atualização de informações no portal  
(22) 30/04/2019

---

(21) BR 11 2020 021889-8 A2      Código 15.35 - Atualização de informações no portal  
(22) 26/04/2019

---

(21) BR 11 2020 021890-1 A2      Código 15.35 - Atualização de informações no portal  
(22) 26/04/2019

---

(21) BR 11 2020 021893-6 A2      Código 15.35 - Atualização de informações no portal  
(22) 04/03/2019

---

(21) BR 11 2020 021894-4 A2      Código 15.35 - Atualização de informações no portal  
(22) 26/04/2019

---

(21) BR 11 2020 021895-2 A2      Código 15.35 - Atualização de informações no portal  
(22) 26/04/2018

---

(21) BR 11 2020 021897-9 A2      Código 15.35 - Atualização de informações no portal  
(22) 25/04/2019

---

(21) BR 11 2020 021898-7 A2      Código 15.35 - Atualização de informações no portal  
(22) 26/04/2018

---

(21) BR 11 2020 021901-0 A2      Código 15.35 - Atualização de informações no portal  
(22) 26/04/2019

---

(21) BR 11 2020 021902-9 A2      Código 15.35 - Atualização de informações no portal  
(22) 26/04/2019

---

(21) BR 11 2020 021903-7 A2      Código 15.35 - Atualização de informações no portal  
(22) 29/04/2019

---

(21) BR 11 2020 021905-3 A2      Código 15.35 - Atualização de informações no portal  
(22) 13/05/2019

---

(21) BR 11 2020 021907-0 A2      Código 15.35 - Atualização de informações no portal  
(22) 23/04/2019

---

(21) BR 11 2020 021909-6 A2      Código 15.35 - Atualização de informações no portal  
(22) 10/05/2019

---

(21) BR 11 2020 021911-8 A2      Código 15.35 - Atualização de informações no portal  
(22) 25/04/2019

---

(21) BR 11 2020 021912-6 A2      Código 15.35 - Atualização de informações no portal

---

	(22) 29/04/2019
<b>(21) BR 11 2020 021918-5 A2</b>	Código 15.35 - Atualização de informações no portal (22) 17/05/2019
<b>(21) BR 11 2020 021920-7 A2</b>	Código 15.35 - Atualização de informações no portal (22) 27/04/2018
<b>(21) BR 11 2020 021921-5 A2</b>	Código 15.35 - Atualização de informações no portal (22) 16/05/2019
<b>(21) BR 11 2020 021922-3 A2</b>	Código 15.35 - Atualização de informações no portal (22) 06/05/2019
<b>(21) BR 11 2020 021923-1 A2</b>	Código 15.35 - Atualização de informações no portal (22) 01/07/2019
<b>(21) BR 11 2020 021924-0 A2</b>	Código 15.35 - Atualização de informações no portal (22) 11/05/2018
<b>(21) BR 11 2020 021926-6 A2</b>	Código 15.35 - Atualização de informações no portal (22) 24/04/2019
<b>(21) BR 11 2020 021931-2 A2</b>	Código 15.35 - Atualização de informações no portal (22) 25/04/2019
<b>(21) BR 11 2020 021935-5 A2</b>	Código 15.35 - Atualização de informações no portal (22) 08/05/2019
<b>(21) BR 11 2020 021937-1 A2</b>	Código 15.35 - Atualização de informações no portal (22) 27/04/2018
<b>(21) BR 11 2020 021939-8 A2</b>	Código 15.35 - Atualização de informações no portal (22) 26/04/2019
<b>(21) BR 11 2020 021941-0 A2</b>	Código 15.35 - Atualização de informações no portal (22) 02/05/2019
<b>(21) BR 11 2020 021942-8 A2</b>	Código 15.35 - Atualização de informações no portal (22) 12/04/2019

---

<b>(21) BR 11 2020 021943-6 A2</b>	Código 15.35 - Atualização de informações no portal (22) 23/04/2019
<hr/>	
<b>(21) BR 11 2020 021945-2 A2</b>	Código 15.35 - Atualização de informações no portal (22) 30/04/2019
<hr/>	
<b>(21) BR 11 2020 021946-0 A2</b>	Código 15.35 - Atualização de informações no portal (22) 09/05/2019
<hr/>	
<b>(21) BR 11 2020 021947-9 A2</b>	Código 15.35 - Atualização de informações no portal (22) 29/07/2019
<hr/>	
<b>(21) BR 11 2020 021948-7 A2</b>	Código 15.35 - Atualização de informações no portal (22) 29/07/2019
<hr/>	
<b>(21) BR 11 2020 021949-5 A2</b>	Código 15.35 - Atualização de informações no portal (22) 26/04/2019
<hr/>	
<b>(21) BR 11 2020 021951-7 A2</b>	Código 15.35 - Atualização de informações no portal (22) 26/04/2019
<hr/>	
<b>(21) BR 11 2020 021952-5 A2</b>	Código 15.35 - Atualização de informações no portal (22) 19/03/2019
<hr/>	
<b>(21) BR 11 2020 021953-3 A2</b>	Código 15.35 - Atualização de informações no portal (22) 02/05/2019
<hr/>	
<b>(21) BR 11 2020 021954-1 A2</b>	Código 15.35 - Atualização de informações no portal (22) 02/05/2019
<hr/>	
<b>(21) BR 11 2020 021955-0 A2</b>	Código 15.35 - Atualização de informações no portal (22) 30/04/2018
<hr/>	
<b>(21) BR 11 2020 021956-8 A2</b>	Código 15.35 - Atualização de informações no portal (22) 03/05/2019
<hr/>	
<b>(21) BR 11 2020 021958-4 A2</b>	Código 15.35 - Atualização de informações no portal (22) 25/04/2019
<hr/>	
<b>(21) BR 11 2020 021960-6 A2</b>	Código 15.35 - Atualização de informações no portal (22) 28/06/2018

---

(21) BR 11 2020 021961-4 A2      Código 15.35 - Atualização de informações no portal  
(22) 03/05/2018

---

(21) BR 11 2020 021962-2 A2      Código 15.35 - Atualização de informações no portal  
(22) 30/04/2019

---

(21) BR 11 2020 021963-0 A2      Código 15.35 - Atualização de informações no portal  
(22) 14/05/2019

---

(21) BR 11 2020 021964-9 A2      Código 15.35 - Atualização de informações no portal  
(22) 05/06/2018

---

(21) BR 11 2020 021965-7 A2      Código 15.35 - Atualização de informações no portal  
(22) 18/04/2019

---

(21) BR 11 2020 021966-5 A2      Código 15.35 - Atualização de informações no portal  
(22) 27/04/2019

---

(21) BR 11 2020 021967-3 A2      Código 15.35 - Atualização de informações no portal  
(22) 03/05/2019

---

(21) BR 11 2020 021969-0 A2      Código 15.35 - Atualização de informações no portal  
(22) 16/04/2019

---

(21) BR 11 2020 021971-1 A2      Código 15.35 - Atualização de informações no portal  
(22) 23/04/2019

---

(21) BR 11 2020 021973-8 A2      Código 15.35 - Atualização de informações no portal  
(22) 24/04/2019

---

(21) BR 11 2020 021974-6 A2      Código 15.35 - Atualização de informações no portal  
(22) 30/04/2019

---

(21) BR 11 2020 021976-2 A2      Código 15.35 - Atualização de informações no portal  
(22) 30/04/2019

---

(21) BR 11 2020 021977-0 A2      Código 15.35 - Atualização de informações no portal  
(22) 29/04/2019

---

(21) BR 11 2020 021978-9 A2      Código 15.35 - Atualização de informações no portal

---

	(22) 29/04/2019
(21) BR 11 2020 021980-0 A2	Código 15.35 - Atualização de informações no portal (22) 21/03/2019
(21) BR 11 2020 021981-9 A2	Código 15.35 - Atualização de informações no portal (22) 02/05/2019
(21) BR 11 2020 021982-7 A2	Código 15.35 - Atualização de informações no portal (22) 24/04/2019
(21) BR 11 2020 021983-5 A2	Código 15.35 - Atualização de informações no portal (22) 28/05/2019
(21) BR 11 2020 021985-1 A2	Código 15.35 - Atualização de informações no portal (22) 26/04/2019
(21) BR 11 2020 021986-0 A2	Código 15.35 - Atualização de informações no portal (22) 22/04/2019
(21) BR 11 2020 021987-8 A2	Código 15.35 - Atualização de informações no portal (22) 09/05/2019
(21) BR 11 2020 021988-6 A2	Código 15.35 - Atualização de informações no portal (22) 26/04/2019
(21) BR 11 2020 021989-4 A2	Código 15.35 - Atualização de informações no portal (22) 06/05/2019
(21) BR 11 2020 021990-8 A2	Código 15.35 - Atualização de informações no portal (22) 03/05/2018
(21) BR 11 2020 021991-6 A2	Código 15.35 - Atualização de informações no portal (22) 26/04/2019
(21) BR 11 2020 021993-2 A2	Código 15.35 - Atualização de informações no portal (22) 26/04/2019
(21) BR 11 2020 021994-0 A2	Código 15.35 - Atualização de informações no portal (22) 25/04/2019

---

<b>(21) BR 11 2020 021995-9 A2</b>	Código 15.35 - Atualização de informações no portal (22) 26/04/2019
<hr/>	
<b>(21) BR 11 2020 021997-5 A2</b>	Código 15.35 - Atualização de informações no portal (22) 22/05/2019
<hr/>	
<b>(21) BR 11 2020 021998-3 A2</b>	Código 15.35 - Atualização de informações no portal (22) 09/05/2019
<hr/>	
<b>(21) BR 11 2020 021999-1 A2</b>	Código 15.35 - Atualização de informações no portal (22) 07/05/2019
<hr/>	
<b>(21) BR 11 2020 022002-7 A2</b>	Código 15.35 - Atualização de informações no portal (22) 10/05/2019
<hr/>	
<b>(21) BR 11 2020 022003-5 A2</b>	Código 15.35 - Atualização de informações no portal (22) 10/05/2019
<hr/>	
<b>(21) BR 11 2020 022006-0 A2</b>	Código 15.35 - Atualização de informações no portal (22) 29/04/2019
<hr/>	
<b>(21) BR 11 2020 022007-8 A2</b>	Código 15.35 - Atualização de informações no portal (22) 25/04/2019
<hr/>	
<b>(21) BR 11 2020 022010-8 A2</b>	Código 15.35 - Atualização de informações no portal (22) 03/05/2019
<hr/>	
<b>(21) BR 11 2020 022013-2 A2</b>	Código 15.35 - Atualização de informações no portal (22) 26/04/2019
<hr/>	
<b>(21) BR 11 2020 022014-0 A2</b>	Código 15.35 - Atualização de informações no portal (22) 18/06/2018
<hr/>	
<b>(21) BR 11 2020 022016-7 A2</b>	Código 15.35 - Atualização de informações no portal (22) 26/04/2019
<hr/>	
<b>(21) BR 11 2020 022017-5 A2</b>	Código 15.35 - Atualização de informações no portal (22) 01/05/2019
<hr/>	
<b>(21) BR 11 2020 022018-3 A2</b>	Código 15.35 - Atualização de informações no portal (22) 26/04/2019

---

(21) BR 11 2020 022020-5 A2      Código 15.35 - Atualização de informações no portal  
(22) 29/04/2019

---

(21) BR 11 2020 022023-0 A2      Código 15.35 - Atualização de informações no portal  
(22) 29/05/2019

---

(21) BR 11 2020 022026-4 A2      Código 15.35 - Atualização de informações no portal  
(22) 26/04/2019

---

(21) BR 11 2020 022027-2 A2      Código 15.35 - Atualização de informações no portal  
(22) 03/05/2019

---

(21) BR 11 2020 022029-9 A2      Código 15.35 - Atualização de informações no portal  
(22) 17/05/2019

---

(21) BR 11 2020 022033-7 A2      Código 15.35 - Atualização de informações no portal  
(22) 24/04/2019

---

(21) BR 11 2020 022035-3 A2      Código 15.35 - Atualização de informações no portal  
(22) 29/04/2019

---

(21) BR 11 2020 022046-9 A2      Código 15.35 - Atualização de informações no portal  
(22) 03/05/2019

---

(21) BR 11 2020 022047-7 A2      Código 15.35 - Atualização de informações no portal  
(22) 02/05/2019

---

(21) BR 11 2020 022051-5 A2      Código 15.35 - Atualização de informações no portal  
(22) 05/07/2019

---

(21) BR 11 2020 022053-1 A2      Código 15.35 - Atualização de informações no portal  
(22) 02/05/2019

---

(21) BR 11 2020 022056-6 A2      Código 15.35 - Atualização de informações no portal  
(22) 28/04/2019

---

(21) BR 11 2020 022057-4 A2      Código 15.35 - Atualização de informações no portal  
(22) 05/06/2019

---

(21) BR 11 2020 022062-0 A2      Código 15.35 - Atualização de informações no portal



---

	(22) 30/04/2019
<b>(21) BR 11 2020 022064-7 A2</b>	Código 15.35 - Atualização de informações no portal (22) 26/04/2019
<b>(21) BR 11 2020 022065-5 A2</b>	Código 15.35 - Atualização de informações no portal (22) 03/05/2019
<b>(21) BR 11 2020 022066-3 A2</b>	Código 15.35 - Atualização de informações no portal (22) 24/04/2019
<b>(21) BR 11 2020 022070-1 A2</b>	Código 15.35 - Atualização de informações no portal (22) 03/05/2019
<b>(21) BR 11 2020 022071-0 A2</b>	Código 15.35 - Atualização de informações no portal (22) 29/05/2018
<b>(21) BR 11 2020 022073-6 A2</b>	Código 15.35 - Atualização de informações no portal (22) 13/05/2019
<b>(21) BR 11 2020 022074-4 A2</b>	Código 15.35 - Atualização de informações no portal (22) 31/07/2019
<b>(21) BR 11 2020 022075-2 A2</b>	Código 15.35 - Atualização de informações no portal (22) 02/05/2019
<b>(21) BR 11 2020 022077-9 A2</b>	Código 15.35 - Atualização de informações no portal (22) 03/05/2019
<b>(21) BR 11 2020 022078-7 A2</b>	Código 15.35 - Atualização de informações no portal (22) 02/05/2019
<b>(21) BR 11 2020 022079-5 A2</b>	Código 15.35 - Atualização de informações no portal (22) 27/12/2018
<b>(21) BR 11 2020 022080-9 A2</b>	Código 15.35 - Atualização de informações no portal (22) 08/05/2019
<b>(21) BR 11 2020 022083-3 A2</b>	Código 15.35 - Atualização de informações no portal (22) 01/05/2019

---

<b>(21) BR 11 2020 022084-1 A2</b>	Código 15.35 - Atualização de informações no portal (22) 15/05/2019
<b>(21) BR 11 2020 022085-0 A2</b>	Código 15.35 - Atualização de informações no portal (22) 03/05/2019
<b>(21) BR 11 2020 022087-6 A2</b>	Código 15.35 - Atualização de informações no portal (22) 01/05/2019
<b>(21) BR 11 2020 022088-4 A2</b>	Código 15.35 - Atualização de informações no portal (22) 29/04/2019
<b>(21) BR 11 2020 022091-4 A2</b>	Código 15.35 - Atualização de informações no portal (22) 07/05/2019
<b>(21) BR 11 2020 022092-2 A2</b>	Código 15.35 - Atualização de informações no portal (22) 29/04/2019
<b>(21) BR 11 2020 022094-9 A2</b>	Código 15.35 - Atualização de informações no portal (22) 22/05/2019
<b>(21) BR 11 2020 022096-5 A2</b>	Código 15.35 - Atualização de informações no portal (22) 14/05/2019
<b>(21) BR 11 2020 022097-3 A2</b>	Código 15.35 - Atualização de informações no portal (22) 07/05/2019
<b>(21) BR 11 2020 022098-1 A2</b>	Código 15.35 - Atualização de informações no portal (22) 15/05/2018
<b>(21) BR 11 2020 022099-0 A2</b>	Código 15.35 - Atualização de informações no portal (22) 22/04/2019
<b>(21) BR 11 2020 022100-7 A2</b>	Código 15.35 - Atualização de informações no portal (22) 07/05/2019
<b>(21) BR 11 2020 022103-1 A2</b>	Código 15.35 - Atualização de informações no portal (22) 01/05/2019
<b>(21) BR 11 2020 022105-8 A2</b>	Código 15.35 - Atualização de informações no portal (22) 26/04/2019

---

(21) BR 11 2020 022106-6 A2      Código 15.35 - Atualização de informações no portal  
(22) 30/05/2019

---

(21) BR 11 2020 022108-2 A2      Código 15.35 - Atualização de informações no portal  
(22) 09/05/2019

---

(21) BR 11 2020 022111-2 A2      Código 15.35 - Atualização de informações no portal  
(22) 29/04/2019

---

(21) BR 11 2020 022113-9 A2      Código 15.35 - Atualização de informações no portal  
(22) 22/05/2019

---

(21) BR 11 2020 022114-7 A2      Código 15.35 - Atualização de informações no portal  
(22) 01/05/2019

---

(21) BR 11 2020 022115-5 A2      Código 15.35 - Atualização de informações no portal  
(22) 27/05/2019

---

(21) BR 11 2020 022117-1 A2      Código 15.35 - Atualização de informações no portal  
(22) 14/05/2019

---

(21) BR 11 2020 022118-0 A2      Código 15.35 - Atualização de informações no portal  
(22) 17/04/2019

---

(21) BR 11 2020 022119-8 A2      Código 15.35 - Atualização de informações no portal  
(22) 20/06/2018

---

(21) BR 11 2020 022121-0 A2      Código 15.35 - Atualização de informações no portal  
(22) 30/04/2019

---

(21) BR 11 2020 022122-8 A2      Código 15.35 - Atualização de informações no portal  
(22) 29/04/2019

---

(21) BR 11 2020 022123-6 A2      Código 15.35 - Atualização de informações no portal  
(22) 05/07/2019

---

(21) BR 11 2020 022128-7 A2      Código 15.35 - Atualização de informações no portal  
(22) 30/04/2019

---

(21) BR 11 2020 022129-5 A2      Código 15.35 - Atualização de informações no portal

---

	(22) 29/05/2019
<b>(21) BR 11 2020 022135-0 A2</b>	Código 15.35 - Atualização de informações no portal (22) 26/04/2019
<b>(21) BR 11 2020 022136-8 A2</b>	Código 15.35 - Atualização de informações no portal (22) 12/09/2018
<b>(21) BR 11 2020 022138-4 A2</b>	Código 15.35 - Atualização de informações no portal (22) 07/05/2019
<b>(21) BR 11 2020 022139-2 A2</b>	Código 15.35 - Atualização de informações no portal (22) 29/04/2019
<b>(21) BR 11 2020 022141-4 A2</b>	Código 15.35 - Atualização de informações no portal (22) 25/04/2019
<b>(21) BR 11 2020 022142-2 A2</b>	Código 15.35 - Atualização de informações no portal (22) 20/06/2019
<b>(21) BR 11 2020 022144-9 A2</b>	Código 15.35 - Atualização de informações no portal (22) 23/04/2019
<b>(21) BR 11 2020 022145-7 A2</b>	Código 15.35 - Atualização de informações no portal (22) 06/05/2019
<b>(21) BR 11 2020 022146-5 A2</b>	Código 15.35 - Atualização de informações no portal (22) 28/05/2019
<b>(21) BR 11 2020 022147-3 A2</b>	Código 15.35 - Atualização de informações no portal (22) 03/05/2019
<b>(21) BR 11 2020 022150-3 A2</b>	Código 15.35 - Atualização de informações no portal (22) 29/04/2019
<b>(21) BR 11 2020 022151-1 A2</b>	Código 15.35 - Atualização de informações no portal (22) 26/04/2019
<b>(21) BR 11 2020 022153-8 A2</b>	Código 15.35 - Atualização de informações no portal (22) 29/04/2019

---

<b>(21) BR 11 2020 022154-6 A2</b>	Código 15.35 - Atualização de informações no portal (22) 02/05/2019
<hr/>	
<b>(21) BR 11 2020 022155-4 A2</b>	Código 15.35 - Atualização de informações no portal (22) 02/05/2019
<hr/>	
<b>(21) BR 11 2020 022157-0 A2</b>	Código 15.35 - Atualização de informações no portal (22) 29/04/2019
<hr/>	
<b>(21) BR 11 2020 022158-9 A2</b>	Código 15.35 - Atualização de informações no portal (22) 21/05/2019
<hr/>	
<b>(21) BR 11 2020 022159-7 A2</b>	Código 15.35 - Atualização de informações no portal (22) 30/04/2019
<hr/>	
<b>(21) BR 11 2020 022160-0 A2</b>	Código 15.35 - Atualização de informações no portal (22) 30/04/2019
<hr/>	
<b>(21) BR 11 2020 022163-5 A2</b>	Código 15.35 - Atualização de informações no portal (22) 21/05/2019
<hr/>	
<b>(21) BR 11 2020 022164-3 A2</b>	Código 15.35 - Atualização de informações no portal (22) 17/05/2019
<hr/>	
<b>(21) BR 11 2020 022166-0 A2</b>	Código 15.35 - Atualização de informações no portal (22) 30/04/2019
<hr/>	
<b>(21) BR 11 2020 022167-8 A2</b>	Código 15.35 - Atualização de informações no portal (22) 29/05/2019
<hr/>	
<b>(21) BR 11 2020 022168-6 A2</b>	Código 15.35 - Atualização de informações no portal (22) 30/04/2019
<hr/>	
<b>(21) BR 11 2020 022170-8 A2</b>	Código 15.35 - Atualização de informações no portal (22) 12/04/2019
<hr/>	
<b>(21) BR 11 2020 022172-4 A2</b>	Código 15.35 - Atualização de informações no portal (22) 30/05/2019
<hr/>	
<b>(21) BR 11 2020 022173-2 A2</b>	Código 15.35 - Atualização de informações no portal (22) 02/05/2019

---

(21) BR 11 2020 022174-0 A2      Código 15.35 - Atualização de informações no portal  
(22) 12/04/2019

---

(21) BR 11 2020 022175-9 A2      Código 15.35 - Atualização de informações no portal  
(22) 02/05/2019

---

(21) BR 11 2020 022176-7 A2      Código 15.35 - Atualização de informações no portal  
(22) 29/04/2019

---

(21) BR 11 2020 022177-5 A2      Código 15.35 - Atualização de informações no portal  
(22) 17/05/2019

---

(21) BR 11 2020 022178-3 A2      Código 15.35 - Atualização de informações no portal  
(22) 13/05/2019

---

(21) BR 11 2020 022179-1 A2      Código 15.35 - Atualização de informações no portal  
(22) 03/05/2019

---

(21) BR 11 2020 022180-5 A2      Código 15.35 - Atualização de informações no portal  
(22) 03/05/2019

---

(21) BR 11 2020 022181-3 A2      Código 15.35 - Atualização de informações no portal  
(22) 02/05/2019

---

(21) BR 11 2020 022183-0 A2      Código 15.35 - Atualização de informações no portal  
(22) 12/04/2019

---

(21) BR 11 2020 022184-8 A2      Código 15.35 - Atualização de informações no portal  
(22) 12/04/2019

---

(21) BR 11 2020 022185-6 A2      Código 15.35 - Atualização de informações no portal  
(22) 30/04/2019

---

(21) BR 11 2020 022186-4 A2      Código 15.35 - Atualização de informações no portal  
(22) 30/04/2019

---

(21) BR 11 2020 022189-9 A2      Código 15.35 - Atualização de informações no portal  
(22) 12/04/2019

---

(21) BR 11 2020 022190-2 A2      Código 15.35 - Atualização de informações no portal

---

	(22) 30/04/2019
<b>(21) BR 11 2020 022194-5 A2</b>	Código 15.35 - Atualização de informações no portal (22) 12/04/2019
<b>(21) BR 11 2020 022196-1 A2</b>	Código 15.35 - Atualização de informações no portal (22) 29/04/2019
<b>(21) BR 11 2020 022197-0 A2</b>	Código 15.35 - Atualização de informações no portal (22) 13/06/2019
<b>(21) BR 11 2020 022198-8 A2</b>	Código 15.35 - Atualização de informações no portal (22) 01/05/2019
<b>(21) BR 11 2020 022201-1 A2</b>	Código 15.35 - Atualização de informações no portal (22) 29/04/2019
<b>(21) BR 11 2020 022202-0 A2</b>	Código 15.35 - Atualização de informações no portal (22) 02/05/2019
<b>(21) BR 11 2020 022210-0 A2</b>	Código 15.35 - Atualização de informações no portal (22) 05/07/2019
<b>(21) BR 11 2020 022215-1 A2</b>	Código 15.35 - Atualização de informações no portal (22) 02/05/2018
<b>(21) BR 11 2020 022217-8 A2</b>	Código 15.35 - Atualização de informações no portal (22) 02/05/2018
<b>(21) BR 11 2020 022218-6 A2</b>	Código 15.35 - Atualização de informações no portal (22) 30/04/2019
<b>(21) BR 11 2020 022219-4 A2</b>	Código 15.35 - Atualização de informações no portal (22) 29/04/2019
<b>(21) BR 11 2020 022220-8 A2</b>	Código 15.35 - Atualização de informações no portal (22) 31/05/2019
<b>(21) BR 11 2020 022223-2 A2</b>	Código 15.35 - Atualização de informações no portal (22) 30/04/2019

(21) BR 11 2020 022227-5 A2	Código 15.35 - Atualização de informações no portal (22) 25/02/2019
(21) BR 11 2020 022229-1 A2	Código 15.35 - Atualização de informações no portal (22) 15/05/2019
(21) BR 11 2020 022230-5 A2	Código 15.35 - Atualização de informações no portal (22) 30/04/2019
(21) BR 11 2020 022232-1 A2	Código 15.35 - Atualização de informações no portal (22) 07/02/2019
(21) BR 11 2020 022234-8 A2	Código 15.35 - Atualização de informações no portal (22) 26/04/2019
(21) BR 11 2020 022235-6 A2	Código 15.35 - Atualização de informações no portal (22) 06/05/2019
(21) BR 11 2020 022236-4 A2	Código 15.35 - Atualização de informações no portal (22) 03/05/2019
(21) BR 11 2020 022237-2 A2	Código 15.35 - Atualização de informações no portal (22) 26/04/2019
(21) BR 11 2020 022239-9 A2	Código 15.35 - Atualização de informações no portal (22) 18/04/2019
(21) BR 11 2020 022241-0 A2	Código 15.35 - Atualização de informações no portal (22) 01/05/2019
(21) BR 11 2020 022242-9 A2	Código 15.35 - Atualização de informações no portal (22) 30/04/2019
(21) BR 11 2020 022243-7 A2	Código 15.35 - Atualização de informações no portal (22) 30/04/2019
(21) BR 11 2020 022245-3 A2	Código 15.35 - Atualização de informações no portal (22) 30/05/2019
(21) BR 11 2020 022246-1 A2	Código 15.35 - Atualização de informações no portal (22) 16/05/2018



---

(21) BR 11 2020 022247-0 A2      Código 15.35 - Atualização de informações no portal  
(22) 09/05/2019

---

(21) BR 11 2020 022248-8 A2      Código 15.35 - Atualização de informações no portal  
(22) 23/07/2018

---

(21) BR 11 2020 022249-6 A2      Código 15.35 - Atualização de informações no portal  
(22) 23/05/2019

---

(21) BR 11 2020 022250-0 A2      Código 15.35 - Atualização de informações no portal  
(22) 19/06/2019

---

(21) BR 11 2020 022251-8 A2      Código 15.35 - Atualização de informações no portal  
(22) 03/05/2019

---

(21) BR 11 2020 022252-6 A2      Código 15.35 - Atualização de informações no portal  
(22) 14/05/2019

---

(21) BR 11 2020 022254-2 A2      Código 15.35 - Atualização de informações no portal  
(22) 22/05/2019

---

(21) BR 11 2020 022257-7 A2      Código 15.35 - Atualização de informações no portal  
(22) 13/05/2019

---

(21) BR 11 2020 022259-3 A2      Código 15.35 - Atualização de informações no portal  
(22) 28/05/2019

---

(21) BR 11 2020 022260-7 A2      Código 15.35 - Atualização de informações no portal  
(22) 30/04/2019

---

(21) BR 11 2020 022261-5 A2      Código 15.35 - Atualização de informações no portal  
(22) 01/05/2019

---

(21) BR 11 2020 022262-3 A2      Código 15.35 - Atualização de informações no portal  
(22) 30/04/2019

---

(21) BR 11 2020 022265-8 A2      Código 15.35 - Atualização de informações no portal  
(22) 07/05/2019

---

(21) BR 11 2020 022267-4 A2      Código 15.35 - Atualização de informações no portal

---

	(22) 30/04/2019
<b>(21) BR 11 2020 022268-2 A2</b>	Código 15.35 - Atualização de informações no portal (22) 11/06/2019
<b>(21) BR 11 2020 022269-0 A2</b>	Código 15.35 - Atualização de informações no portal (22) 01/05/2018
<b>(21) BR 11 2020 022270-4 A2</b>	Código 15.35 - Atualização de informações no portal (22) 08/05/2019
<b>(21) BR 11 2020 022271-2 A2</b>	Código 15.35 - Atualização de informações no portal (22) 30/04/2019
<b>(21) BR 11 2020 022276-3 A2</b>	Código 15.35 - Atualização de informações no portal (22) 03/05/2019
<b>(21) BR 11 2020 022277-1 A2</b>	Código 15.35 - Atualização de informações no portal (22) 02/05/2019
<b>(21) BR 11 2020 022278-0 A2</b>	Código 15.35 - Atualização de informações no portal (22) 16/04/2019
<b>(21) BR 11 2020 022279-8 A2</b>	Código 15.35 - Atualização de informações no portal (22) 30/04/2019
<b>(21) BR 11 2020 022282-8 A2</b>	Código 15.35 - Atualização de informações no portal (22) 30/04/2019
<b>(21) BR 11 2020 022283-6 A2</b>	Código 15.35 - Atualização de informações no portal (22) 22/05/2018
<b>(21) BR 11 2020 022285-2 A2</b>	Código 15.35 - Atualização de informações no portal (22) 29/04/2019
<b>(21) BR 11 2020 022288-7 A2</b>	Código 15.35 - Atualização de informações no portal (22) 01/05/2019
<b>(21) BR 11 2020 022289-5 A2</b>	Código 15.35 - Atualização de informações no portal (22) 28/05/2019

---

<b>(21) BR 11 2020 022290-9 A2</b>	Código 15.35 - Atualização de informações no portal (22) 29/04/2019
<hr/>	
<b>(21) BR 11 2020 022291-7 A2</b>	Código 15.35 - Atualização de informações no portal (22) 08/05/2019
<hr/>	
<b>(21) BR 11 2020 022293-3 A2</b>	Código 15.35 - Atualização de informações no portal (22) 27/07/2018
<hr/>	
<b>(21) BR 11 2020 022294-1 A2</b>	Código 15.35 - Atualização de informações no portal (22) 06/05/2019
<hr/>	
<b>(21) BR 11 2020 022295-0 A2</b>	Código 15.35 - Atualização de informações no portal (22) 20/05/2019
<hr/>	
<b>(21) BR 11 2020 022299-2 A2</b>	Código 15.35 - Atualização de informações no portal (22) 09/05/2019
<hr/>	
<b>(21) BR 11 2020 022300-0 A2</b>	Código 15.35 - Atualização de informações no portal (22) 03/07/2018
<hr/>	
<b>(21) BR 11 2020 022301-8 A2</b>	Código 15.35 - Atualização de informações no portal (22) 03/05/2019
<hr/>	
<b>(21) BR 11 2020 022303-4 A2</b>	Código 15.35 - Atualização de informações no portal (22) 01/05/2019
<hr/>	
<b>(21) BR 11 2020 022304-2 A2</b>	Código 15.35 - Atualização de informações no portal (22) 29/04/2019
<hr/>	
<b>(21) BR 11 2020 022305-0 A2</b>	Código 15.35 - Atualização de informações no portal (22) 20/05/2019
<hr/>	
<b>(21) BR 11 2020 022306-9 A2</b>	Código 15.35 - Atualização de informações no portal (22) 17/05/2019
<hr/>	
<b>(21) BR 11 2020 022308-5 A2</b>	Código 15.35 - Atualização de informações no portal (22) 06/05/2019
<hr/>	
<b>(21) BR 11 2020 022309-3 A2</b>	Código 15.35 - Atualização de informações no portal (22) 30/04/2019

---

(21) BR 11 2020 022310-7 A2      Código 15.35 - Atualização de informações no portal  
(22) 03/04/2019

---

(21) BR 11 2020 022321-2 A2      Código 15.35 - Atualização de informações no portal  
(22) 03/05/2019

---

(21) BR 11 2020 022322-0 A2      Código 15.35 - Atualização de informações no portal  
(22) 01/05/2019

---

(21) BR 11 2020 022323-9 A2      Código 15.35 - Atualização de informações no portal  
(22) 01/05/2019

---

(21) BR 11 2020 022324-7 A2      Código 15.35 - Atualização de informações no portal  
(22) 30/04/2019

---

(21) BR 11 2020 022326-3 A2      Código 15.35 - Atualização de informações no portal  
(22) 29/04/2019

---

(21) BR 11 2020 022327-1 A2      Código 15.35 - Atualização de informações no portal  
(22) 24/05/2019

---

(21) BR 11 2020 022328-0 A2      Código 15.35 - Atualização de informações no portal  
(22) 28/05/2019

---

(21) BR 11 2020 022329-8 A2      Código 15.35 - Atualização de informações no portal  
(22) 12/04/2019

---

(21) BR 11 2020 022330-1 A2      Código 15.35 - Atualização de informações no portal  
(22) 05/05/2019

---

(21) BR 11 2020 022331-0 A2      Código 15.35 - Atualização de informações no portal  
(22) 02/05/2019

---

(21) BR 11 2020 022332-8 A2      Código 15.35 - Atualização de informações no portal  
(22) 19/04/2019

---

(21) BR 11 2020 022335-2 A2      Código 15.35 - Atualização de informações no portal  
(22) 05/05/2019

---

(21) BR 11 2020 022340-9 A2      Código 15.35 - Atualização de informações no portal

---

	(22) 14/05/2019
<b>(21) BR 11 2020 022353-0 A2</b>	Código 15.35 - Atualização de informações no portal (22) 24/04/2019
<b>(21) BR 11 2020 022357-3 A2</b>	Código 15.35 - Atualização de informações no portal (22) 15/04/2019
<b>(21) BR 11 2020 022361-1 A2</b>	Código 15.35 - Atualização de informações no portal (22) 09/05/2019
<b>(21) BR 11 2020 022363-8 A2</b>	Código 15.35 - Atualização de informações no portal (22) 03/05/2019
<b>(21) BR 11 2020 022364-6 A2</b>	Código 15.35 - Atualização de informações no portal (22) 03/05/2019
<b>(21) BR 11 2020 022365-4 A2</b>	Código 15.35 - Atualização de informações no portal (22) 02/05/2019
<b>(21) BR 11 2020 022371-9 A2</b>	Código 15.35 - Atualização de informações no portal (22) 30/04/2019
<b>(21) BR 11 2020 022372-7 A2</b>	Código 15.35 - Atualização de informações no portal (22) 05/07/2019
<b>(21) BR 11 2020 022373-5 A2</b>	Código 15.35 - Atualização de informações no portal (22) 03/05/2019
<b>(21) BR 11 2020 022376-0 A2</b>	Código 15.35 - Atualização de informações no portal (22) 09/05/2018
<b>(21) BR 11 2020 022377-8 A2</b>	Código 15.35 - Atualização de informações no portal (22) 24/05/2019
<b>(21) BR 11 2020 022379-4 A2</b>	Código 15.35 - Atualização de informações no portal (22) 15/05/2019
<b>(21) BR 11 2020 022380-8 A2</b>	Código 15.35 - Atualização de informações no portal (22) 12/09/2018

---

<b>(21) BR 11 2020 022381-6 A2</b>	Código 15.35 - Atualização de informações no portal (22) 09/05/2018
<hr/>	
<b>(21) BR 11 2020 022382-4 A2</b>	Código 15.35 - Atualização de informações no portal (22) 01/05/2019
<hr/>	
<b>(21) BR 11 2020 022383-2 A2</b>	Código 15.35 - Atualização de informações no portal (22) 23/04/2019
<hr/>	
<b>(21) BR 11 2020 022385-9 A2</b>	Código 15.35 - Atualização de informações no portal (22) 03/05/2019
<hr/>	
<b>(21) BR 11 2020 022387-5 A2</b>	Código 15.35 - Atualização de informações no portal (22) 06/05/2019
<hr/>	
<b>(21) BR 11 2020 022390-5 A2</b>	Código 15.35 - Atualização de informações no portal (22) 02/05/2019
<hr/>	
<b>(21) BR 11 2020 022391-3 A2</b>	Código 15.35 - Atualização de informações no portal (22) 05/04/2019
<hr/>	
<b>(21) BR 11 2020 022392-1 A2</b>	Código 15.35 - Atualização de informações no portal (22) 03/05/2019
<hr/>	
<b>(21) BR 11 2020 022393-0 A2</b>	Código 15.35 - Atualização de informações no portal (22) 03/05/2019
<hr/>	
<b>(21) BR 11 2020 022396-4 A2</b>	Código 15.35 - Atualização de informações no portal (22) 20/05/2019
<hr/>	
<b>(21) BR 11 2020 022399-9 A2</b>	Código 15.35 - Atualização de informações no portal (22) 03/05/2019
<hr/>	
<b>(21) BR 11 2020 022400-6 A2</b>	Código 15.35 - Atualização de informações no portal (22) 08/05/2019
<hr/>	
<b>(21) BR 11 2020 022402-2 A2</b>	Código 15.35 - Atualização de informações no portal (22) 29/04/2019
<hr/>	
<b>(21) BR 11 2020 022408-1 A2</b>	Código 15.35 - Atualização de informações no portal (22) 03/05/2019

---

<b>(21) BR 11 2020 022410-3 A2</b>	Código 15.35 - Atualização de informações no portal (22) 03/05/2019
<hr/>	
<b>(21) BR 11 2020 022412-0 A2</b>	Código 15.35 - Atualização de informações no portal (22) 06/05/2019
<hr/>	
<b>(21) BR 11 2020 022414-6 A2</b>	Código 15.35 - Atualização de informações no portal (22) 03/05/2019
<hr/>	
<b>(21) BR 11 2020 022415-4 A2</b>	Código 15.35 - Atualização de informações no portal (22) 05/05/2019
<hr/>	
<b>(21) BR 11 2020 022416-2 A2</b>	Código 15.35 - Atualização de informações no portal (22) 24/04/2019
<hr/>	
<b>(21) BR 11 2020 022420-0 A2</b>	Código 15.35 - Atualização de informações no portal (22) 02/05/2019
<hr/>	
<b>(21) BR 11 2020 022423-5 A2</b>	Código 15.35 - Atualização de informações no portal (22) 02/05/2019
<hr/>	
<b>(21) BR 11 2020 022424-3 A2</b>	Código 15.35 - Atualização de informações no portal (22) 09/02/2019
<hr/>	
<b>(21) BR 11 2020 022425-1 A2</b>	Código 15.35 - Atualização de informações no portal (22) 01/07/2019
<hr/>	
<b>(21) BR 11 2020 022426-0 A2</b>	Código 15.35 - Atualização de informações no portal (22) 02/05/2019
<hr/>	
<b>(21) BR 11 2020 022427-8 A2</b>	Código 15.35 - Atualização de informações no portal (22) 22/05/2019
<hr/>	
<b>(21) BR 11 2020 022428-6 A2</b>	Código 15.35 - Atualização de informações no portal (22) 09/05/2019
<hr/>	
<b>(21) BR 11 2020 022429-4 A2</b>	Código 15.35 - Atualização de informações no portal (22) 04/05/2018
<hr/>	
<b>(21) BR 11 2020 022430-8 A2</b>	Código 15.35 - Atualização de informações no portal

---

	(22) 03/05/2019
<b>(21) BR 11 2020 022434-0 A2</b>	Código 15.35 - Atualização de informações no portal (22) 03/05/2019
<b>(21) BR 11 2020 022436-7 A2</b>	Código 15.35 - Atualização de informações no portal (22) 03/05/2019
<b>(21) BR 11 2020 022438-3 A2</b>	Código 15.35 - Atualização de informações no portal (22) 02/05/2019
<b>(21) BR 11 2020 022441-3 A2</b>	Código 15.35 - Atualização de informações no portal (22) 06/05/2019
<b>(21) BR 11 2020 022442-1 A2</b>	Código 15.35 - Atualização de informações no portal (22) 02/05/2019
<b>(21) BR 11 2020 022443-0 A2</b>	Código 15.35 - Atualização de informações no portal (22) 03/05/2019
<b>(21) BR 11 2020 022445-6 A2</b>	Código 15.35 - Atualização de informações no portal (22) 05/07/2019
<b>(21) BR 11 2020 022447-2 A2</b>	Código 15.35 - Atualização de informações no portal (22) 06/05/2019
<b>(21) BR 11 2020 022449-9 A2</b>	Código 15.35 - Atualização de informações no portal (22) 14/05/2019
<b>(21) BR 11 2020 022450-2 A2</b>	Código 15.35 - Atualização de informações no portal (22) 13/05/2019
<b>(21) BR 11 2020 022456-1 A2</b>	Código 15.35 - Atualização de informações no portal (22) 07/05/2019
<b>(21) BR 11 2020 022458-8 A2</b>	Código 15.35 - Atualização de informações no portal (22) 25/06/2018
<b>(21) BR 11 2020 022462-6 A2</b>	Código 15.35 - Atualização de informações no portal (22) 17/06/2019



---

<b>(21) BR 11 2020 022463-4 A2</b>	Código 15.35 - Atualização de informações no portal (22) 06/05/2019
<b>(21) BR 11 2020 022464-2 A2</b>	Código 15.35 - Atualização de informações no portal (22) 09/01/2019
<b>(21) BR 11 2020 022468-5 A2</b>	Código 15.35 - Atualização de informações no portal (22) 31/05/2018
<b>(21) BR 11 2020 022472-3 A2</b>	Código 15.35 - Atualização de informações no portal (22) 08/05/2018
<b>(21) BR 11 2020 022473-1 A2</b>	Código 15.35 - Atualização de informações no portal (22) 03/07/2019
<b>(21) BR 11 2020 022475-8 A2</b>	Código 15.35 - Atualização de informações no portal (22) 30/04/2019
<b>(21) BR 11 2020 022476-6 A2</b>	Código 15.35 - Atualização de informações no portal (22) 10/05/2018
<b>(21) BR 11 2020 022481-2 A2</b>	Código 15.35 - Atualização de informações no portal (22) 18/04/2019
<b>(21) BR 11 2020 022482-0 A2</b>	Código 15.35 - Atualização de informações no portal (22) 13/05/2019
<b>(21) BR 11 2020 022483-9 A2</b>	Código 15.35 - Atualização de informações no portal (22) 07/05/2019
<b>(21) BR 11 2020 022485-5 A2</b>	Código 15.35 - Atualização de informações no portal (22) 25/05/2019
<b>(21) BR 11 2020 022486-3 A2</b>	Código 15.35 - Atualização de informações no portal (22) 23/08/2018
<b>(21) BR 11 2020 022488-0 A2</b>	Código 15.35 - Atualização de informações no portal (22) 29/04/2019
<b>(21) BR 11 2020 022489-8 A2</b>	Código 15.35 - Atualização de informações no portal (22) 23/05/2019

---

(21) BR 11 2020 022490-1 A2      Código 15.35 - Atualização de informações no portal  
(22) 17/04/2019

---

(21) BR 11 2020 022491-0 A2      Código 15.35 - Atualização de informações no portal  
(22) 22/03/2019

---

(21) BR 11 2020 022492-8 A2      Código 15.35 - Atualização de informações no portal  
(22) 31/10/2018

---

(21) BR 11 2020 022494-4 A2      Código 15.35 - Atualização de informações no portal  
(22) 06/05/2019

---

(21) BR 11 2020 022496-0 A2      Código 15.35 - Atualização de informações no portal  
(22) 26/04/2019

---

(21) BR 11 2020 022499-5 A2      Código 15.35 - Atualização de informações no portal  
(22) 28/05/2019

---

(21) BR 11 2020 022500-2 A2      Código 15.35 - Atualização de informações no portal  
(22) 08/05/2019

---

(21) BR 11 2020 022503-7 A2      Código 15.35 - Atualização de informações no portal  
(22) 25/04/2019

---

(21) BR 11 2020 022505-3 A2      Código 15.35 - Atualização de informações no portal  
(22) 07/08/2019

---

(21) BR 11 2020 022511-8 A2      Código 15.35 - Atualização de informações no portal  
(22) 03/05/2019

---

(21) BR 11 2020 022516-9 A2      Código 15.35 - Atualização de informações no portal  
(22) 06/05/2019

---

(21) BR 11 2020 022517-7 A2      Código 15.35 - Atualização de informações no portal  
(22) 05/05/2019

---

(21) BR 11 2020 022518-5 A2      Código 15.35 - Atualização de informações no portal  
(22) 06/05/2019

---

(21) BR 11 2020 022519-3 A2      Código 15.35 - Atualização de informações no portal

---

	(22) 18/12/2018
<b>(21) BR 11 2020 022520-7 A2</b>	Código 15.35 - Atualização de informações no portal (22) 07/05/2019
<b>(21) BR 11 2020 022523-1 A2</b>	Código 15.35 - Atualização de informações no portal (22) 24/05/2019
<b>(21) BR 11 2020 022524-0 A2</b>	Código 15.35 - Atualização de informações no portal (22) 10/05/2019
<b>(21) BR 11 2020 022525-8 A2</b>	Código 15.35 - Atualização de informações no portal (22) 07/05/2019
<b>(21) BR 11 2020 022528-2 A2</b>	Código 15.35 - Atualização de informações no portal (22) 07/05/2019
<b>(21) BR 11 2020 022532-0 A2</b>	Código 15.35 - Atualização de informações no portal (22) 16/05/2019
<b>(21) BR 11 2020 022534-7 A2</b>	Código 15.35 - Atualização de informações no portal (22) 04/05/2018
<b>(21) BR 11 2020 022536-3 A2</b>	Código 15.35 - Atualização de informações no portal (22) 08/05/2018
<b>(21) BR 11 2020 022539-8 A2</b>	Código 15.35 - Atualização de informações no portal (22) 08/05/2019
<b>(21) BR 11 2020 022541-0 A2</b>	Código 15.35 - Atualização de informações no portal (22) 08/05/2019
<b>(21) BR 11 2020 022542-8 A2</b>	Código 15.35 - Atualização de informações no portal (22) 07/05/2019
<b>(21) BR 11 2020 022543-6 A2</b>	Código 15.35 - Atualização de informações no portal (22) 29/04/2019
<b>(21) BR 11 2020 022546-0 A2</b>	Código 15.35 - Atualização de informações no portal (22) 07/05/2019

---

<b>(21) BR 11 2020 022550-9 A2</b>	Código 15.35 - Atualização de informações no portal (22) 22/05/2019
<hr/>	
<b>(21) BR 11 2020 022551-7 A2</b>	Código 15.35 - Atualização de informações no portal (22) 11/04/2019
<hr/>	
<b>(21) BR 11 2020 022552-5 A2</b>	Código 15.35 - Atualização de informações no portal (22) 25/06/2018
<hr/>	
<b>(21) BR 11 2020 022553-3 A2</b>	Código 15.35 - Atualização de informações no portal (22) 14/05/2019
<hr/>	
<b>(21) BR 11 2020 022557-6 A2</b>	Código 15.35 - Atualização de informações no portal (22) 14/05/2019
<hr/>	
<b>(21) BR 11 2020 022559-2 A2</b>	Código 15.35 - Atualização de informações no portal (22) 15/05/2019
<hr/>	
<b>(21) BR 11 2020 022561-4 A2</b>	Código 15.35 - Atualização de informações no portal (22) 03/05/2019
<hr/>	
<b>(21) BR 11 2020 022566-5 A2</b>	Código 15.35 - Atualização de informações no portal (22) 11/05/2018
<hr/>	
<b>(21) BR 11 2020 022567-3 A2</b>	Código 15.35 - Atualização de informações no portal (22) 06/05/2019
<hr/>	
<b>(21) BR 11 2020 022570-3 A2</b>	Código 15.35 - Atualização de informações no portal (22) 06/06/2019
<hr/>	
<b>(21) BR 11 2020 022571-1 A2</b>	Código 15.35 - Atualização de informações no portal (22) 10/05/2019
<hr/>	
<b>(21) BR 11 2020 022573-8 A2</b>	Código 15.35 - Atualização de informações no portal (22) 09/05/2019
<hr/>	
<b>(21) BR 11 2020 022574-6 A2</b>	Código 15.35 - Atualização de informações no portal (22) 15/04/2019
<hr/>	
<b>(21) BR 11 2020 022575-4 A2</b>	Código 15.35 - Atualização de informações no portal (22) 10/05/2018

---

(21) BR 11 2020 022576-2 A2      Código 15.35 - Atualização de informações no portal  
(22) 24/08/2018

---

(21) BR 11 2020 022577-0 A2      Código 15.35 - Atualização de informações no portal  
(22) 01/08/2019

---

(21) BR 11 2020 022578-9 A2      Código 15.35 - Atualização de informações no portal  
(22) 10/05/2018

---

(21) BR 11 2020 022581-9 A2      Código 15.35 - Atualização de informações no portal  
(22) 06/05/2019

---

(21) BR 11 2020 022585-1 A2      Código 15.35 - Atualização de informações no portal  
(22) 09/05/2019

---

(21) BR 11 2020 022587-8 A2      Código 15.35 - Atualização de informações no portal  
(22) 10/05/2018

---

(21) BR 11 2020 022589-4 A2      Código 15.35 - Atualização de informações no portal  
(22) 07/05/2019

---

(21) BR 11 2020 022590-8 A2      Código 15.35 - Atualização de informações no portal  
(22) 07/05/2019

---

(21) BR 11 2020 022592-4 A2      Código 15.35 - Atualização de informações no portal  
(22) 03/05/2019

---

(21) BR 11 2020 022593-2 A2      Código 15.35 - Atualização de informações no portal  
(22) 31/05/2019

---

(21) BR 11 2020 022595-9 A2      Código 15.35 - Atualização de informações no portal  
(22) 21/05/2019

---

(21) BR 11 2020 022597-5 A2      Código 15.35 - Atualização de informações no portal  
(22) 09/04/2019

---

(21) BR 11 2020 022599-1 A2      Código 15.35 - Atualização de informações no portal  
(22) 09/05/2019

---

(21) BR 11 2020 022604-1 A2      Código 15.35 - Atualização de informações no portal

---

	(22) 08/05/2018
<b>(21) BR 11 2020 022605-0 A2</b>	Código 15.35 - Atualização de informações no portal (22) 10/05/2018
<b>(21) BR 11 2020 022606-8 A2</b>	Código 15.35 - Atualização de informações no portal (22) 10/05/2018
<b>(21) BR 11 2020 022607-6 A2</b>	Código 15.35 - Atualização de informações no portal (22) 10/05/2018
<b>(21) BR 11 2020 022610-6 A2</b>	Código 15.35 - Atualização de informações no portal (22) 10/05/2019
<b>(21) BR 11 2020 022612-2 A2</b>	Código 15.35 - Atualização de informações no portal (22) 10/05/2019
<b>(21) BR 11 2020 022613-0 A2</b>	Código 15.35 - Atualização de informações no portal (22) 08/05/2019
<b>(21) BR 11 2020 022615-7 A2</b>	Código 15.35 - Atualização de informações no portal (22) 30/05/2019
<b>(21) BR 11 2020 022619-0 A2</b>	Código 15.35 - Atualização de informações no portal (22) 07/05/2019
<b>(21) BR 11 2020 022620-3 A2</b>	Código 15.35 - Atualização de informações no portal (22) 10/05/2019
<b>(21) BR 11 2020 022622-0 A2</b>	Código 15.35 - Atualização de informações no portal (22) 01/05/2019
<b>(21) BR 11 2020 022623-8 A2</b>	Código 15.35 - Atualização de informações no portal (22) 10/04/2019
<b>(21) BR 11 2020 022624-6 A2</b>	Código 15.35 - Atualização de informações no portal (22) 07/05/2019
<b>(21) BR 11 2020 022625-4 A2</b>	Código 15.35 - Atualização de informações no portal (22) 10/05/2019

---

<b>(21) BR 11 2020 022626-2 A2</b>	Código 15.35 - Atualização de informações no portal (22) 11/05/2018
<hr/>	
<b>(21) BR 11 2020 022631-9 A2</b>	Código 15.35 - Atualização de informações no portal (22) 07/05/2019
<hr/>	
<b>(21) BR 11 2020 022636-0 A2</b>	Código 15.35 - Atualização de informações no portal (22) 29/04/2019
<hr/>	
<b>(21) BR 11 2020 022641-6 A2</b>	Código 15.35 - Atualização de informações no portal (22) 31/01/2019
<hr/>	
<b>(21) BR 11 2020 022642-4 A2</b>	Código 15.35 - Atualização de informações no portal (22) 07/05/2019
<hr/>	
<b>(21) BR 11 2020 022644-0 A2</b>	Código 15.35 - Atualização de informações no portal (22) 27/03/2019
<hr/>	
<b>(21) BR 11 2020 022645-9 A2</b>	Código 15.35 - Atualização de informações no portal (22) 10/05/2019
<hr/>	
<b>(21) BR 11 2020 022646-7 A2</b>	Código 15.35 - Atualização de informações no portal (22) 09/05/2019
<hr/>	
<b>(21) BR 11 2020 022647-5 A2</b>	Código 15.35 - Atualização de informações no portal (22) 08/05/2019
<hr/>	
<b>(21) BR 11 2020 022649-1 A2</b>	Código 15.35 - Atualização de informações no portal (22) 10/05/2019
<hr/>	
<b>(21) BR 11 2020 022650-5 A2</b>	Código 15.35 - Atualização de informações no portal (22) 07/05/2019
<hr/>	
<b>(21) BR 11 2020 022654-8 A2</b>	Código 15.35 - Atualização de informações no portal (22) 05/05/2019
<hr/>	
<b>(21) BR 11 2020 022655-6 A2</b>	Código 15.35 - Atualização de informações no portal (22) 09/05/2019
<hr/>	
<b>(21) BR 11 2020 022656-4 A2</b>	Código 15.35 - Atualização de informações no portal (22) 10/04/2019

---

(21) BR 11 2020 022658-0 A2      Código 15.35 - Atualização de informações no portal  
(22) 09/05/2019

---

(21) BR 11 2020 022659-9 A2      Código 15.35 - Atualização de informações no portal  
(22) 07/05/2019

---

(21) BR 11 2020 022660-2 A2      Código 15.35 - Atualização de informações no portal  
(22) 08/05/2019

---

(21) BR 11 2020 022661-0 A2      Código 15.35 - Atualização de informações no portal  
(22) 07/05/2019

---

(21) BR 11 2020 022662-9 A2      Código 15.35 - Atualização de informações no portal  
(22) 07/05/2019

---

(21) BR 11 2020 022665-3 A2      Código 15.35 - Atualização de informações no portal  
(22) 08/05/2019

---

(21) BR 11 2020 022666-1 A2      Código 15.35 - Atualização de informações no portal  
(22) 07/05/2019

---

(21) BR 11 2020 022667-0 A2      Código 15.35 - Atualização de informações no portal  
(22) 06/05/2019

---

(21) BR 11 2020 022668-8 A2      Código 15.35 - Atualização de informações no portal  
(22) 18/04/2019

---

(21) BR 11 2020 022669-6 A2      Código 15.35 - Atualização de informações no portal  
(22) 08/05/2019

---

(21) BR 11 2020 022671-8 A2      Código 15.35 - Atualização de informações no portal  
(22) 09/05/2018

---

(21) BR 11 2020 022673-4 A2      Código 15.35 - Atualização de informações no portal  
(22) 30/04/2019

---

(21) BR 11 2020 022674-2 A2      Código 15.35 - Atualização de informações no portal  
(22) 14/05/2019

---

(21) BR 11 2020 022675-0 A2      Código 15.35 - Atualização de informações no portal



---

	(22) 23/05/2019
<b>(21) BR 11 2020 022684-0 A2</b>	Código 15.35 - Atualização de informações no portal (22) 07/05/2019
<b>(21) BR 11 2020 022685-8 A2</b>	Código 15.35 - Atualização de informações no portal (22) 17/04/2019
<b>(21) BR 11 2020 022686-6 A2</b>	Código 15.35 - Atualização de informações no portal (22) 15/05/2018
<b>(21) BR 11 2020 022687-4 A2</b>	Código 15.35 - Atualização de informações no portal (22) 27/05/2019
<b>(21) BR 11 2020 022688-2 A2</b>	Código 15.35 - Atualização de informações no portal (22) 08/05/2019
<b>(21) BR 11 2020 022690-4 A2</b>	Código 15.35 - Atualização de informações no portal (22) 09/05/2019
<b>(21) BR 11 2020 022696-3 A2</b>	Código 15.35 - Atualização de informações no portal (22) 07/05/2019
<b>(21) BR 11 2020 022700-5 A2</b>	Código 15.35 - Atualização de informações no portal (22) 06/05/2019
<b>(21) BR 11 2020 022706-4 A2</b>	Código 15.35 - Atualização de informações no portal (22) 15/02/2019
<b>(21) BR 11 2020 022709-9 A2</b>	Código 15.35 - Atualização de informações no portal (22) 06/05/2019
<b>(21) BR 11 2020 022710-2 A2</b>	Código 15.35 - Atualização de informações no portal (22) 06/05/2019
<b>(21) BR 11 2020 022712-9 A2</b>	Código 15.35 - Atualização de informações no portal (22) 10/05/2019
<b>(21) BR 11 2020 022713-7 A2</b>	Código 15.35 - Atualização de informações no portal (22) 10/05/2019

---

<b>(21) BR 11 2020 022714-5 A2</b>	Código 15.35 - Atualização de informações no portal (22) 07/05/2019
<hr/>	
<b>(21) BR 11 2020 022715-3 A2</b>	Código 15.35 - Atualização de informações no portal (22) 08/05/2019
<hr/>	
<b>(21) BR 11 2020 022719-6 A2</b>	Código 15.35 - Atualização de informações no portal (22) 17/07/2018
<hr/>	
<b>(21) BR 11 2020 022721-8 A2</b>	Código 15.35 - Atualização de informações no portal (22) 17/07/2018
<hr/>	
<b>(21) BR 11 2020 022722-6 A2</b>	Código 15.35 - Atualização de informações no portal (22) 08/05/2019
<hr/>	
<b>(21) BR 11 2020 022725-0 A2</b>	Código 15.35 - Atualização de informações no portal (22) 05/07/2019
<hr/>	
<b>(21) BR 11 2020 022731-5 A2</b>	Código 15.35 - Atualização de informações no portal (22) 08/05/2019
<hr/>	
<b>(21) BR 11 2020 022732-3 A2</b>	Código 15.35 - Atualização de informações no portal (22) 10/05/2018
<hr/>	
<b>(21) BR 11 2020 022735-8 A2</b>	Código 15.35 - Atualização de informações no portal (22) 09/05/2019
<hr/>	
<b>(21) BR 11 2020 022737-4 A2</b>	Código 15.35 - Atualização de informações no portal (22) 29/05/2019
<hr/>	
<b>(21) BR 11 2020 022738-2 A2</b>	Código 15.35 - Atualização de informações no portal (22) 16/05/2019
<hr/>	
<b>(21) BR 11 2020 022741-2 A2</b>	Código 15.35 - Atualização de informações no portal (22) 09/05/2019
<hr/>	
<b>(21) BR 11 2020 022745-5 A2</b>	Código 15.35 - Atualização de informações no portal (22) 30/04/2019
<hr/>	
<b>(21) BR 11 2020 022749-8 A2</b>	Código 15.35 - Atualização de informações no portal (22) 09/05/2019

---

<b>(21) BR 11 2020 022750-1 A2</b>	Código 15.35 - Atualização de informações no portal (22) 11/05/2018
<hr/>	
<b>(21) BR 11 2020 022752-8 A2</b>	Código 15.35 - Atualização de informações no portal (22) 07/05/2019
<hr/>	
<b>(21) BR 11 2020 022757-9 A2</b>	Código 15.35 - Atualização de informações no portal (22) 09/05/2019
<hr/>	
<b>(21) BR 11 2020 022758-7 A2</b>	Código 15.35 - Atualização de informações no portal (22) 09/05/2019
<hr/>	
<b>(21) BR 11 2020 022759-5 A2</b>	Código 15.35 - Atualização de informações no portal (22) 09/05/2019
<hr/>	
<b>(21) BR 11 2020 022762-5 A2</b>	Código 15.35 - Atualização de informações no portal (22) 09/05/2019
<hr/>	
<b>(21) BR 11 2020 022763-3 A2</b>	Código 15.35 - Atualização de informações no portal (22) 20/05/2019
<hr/>	
<b>(21) BR 11 2020 022764-1 A2</b>	Código 15.35 - Atualização de informações no portal (22) 09/05/2019
<hr/>	
<b>(21) BR 11 2020 022767-6 A2</b>	Código 15.35 - Atualização de informações no portal (22) 07/03/2019
<hr/>	
<b>(21) BR 11 2020 022768-4 A2</b>	Código 15.35 - Atualização de informações no portal (22) 08/05/2019
<hr/>	
<b>(21) BR 11 2020 022770-6 A8</b>	Código 15.35 - Atualização de informações no portal (22) 10/05/2019
<hr/>	
<b>(21) BR 11 2020 022772-2 A2</b>	Código 15.35 - Atualização de informações no portal (22) 05/07/2019
<hr/>	
<b>(21) BR 11 2020 022773-0 A2</b>	Código 15.35 - Atualização de informações no portal (22) 02/07/2019
<hr/>	
<b>(21) BR 11 2020 022774-9 A2</b>	Código 15.35 - Atualização de informações no portal

---

	(22) 22/05/2019
<b>(21) BR 11 2020 022777-3 A2</b>	Código 15.35 - Atualização de informações no portal (22) 10/05/2018
<b>(21) BR 11 2020 022781-1 A2</b>	Código 15.35 - Atualização de informações no portal (22) 03/06/2019
<b>(21) BR 11 2020 022782-0 A2</b>	Código 15.35 - Atualização de informações no portal (22) 10/05/2019
<b>(21) BR 11 2020 022783-8 A2</b>	Código 15.35 - Atualização de informações no portal (22) 09/05/2019
<b>(21) BR 11 2020 022784-6 A2</b>	Código 15.35 - Atualização de informações no portal (22) 04/06/2019
<b>(21) BR 11 2020 022785-4 A2</b>	Código 15.35 - Atualização de informações no portal (22) 28/12/2018
<b>(21) BR 11 2020 022786-2 A2</b>	Código 15.35 - Atualização de informações no portal (22) 10/05/2018
<b>(21) BR 11 2020 022787-0 A2</b>	Código 15.35 - Atualização de informações no portal (22) 07/05/2019
<b>(21) BR 11 2020 022789-7 A2</b>	Código 15.35 - Atualização de informações no portal (22) 10/05/2019
<b>(21) BR 11 2020 022790-0 A2</b>	Código 15.35 - Atualização de informações no portal (22) 08/05/2019
<b>(21) BR 11 2020 022791-9 A2</b>	Código 15.35 - Atualização de informações no portal (22) 10/05/2019
<b>(21) BR 11 2020 022793-5 A2</b>	Código 15.35 - Atualização de informações no portal (22) 11/05/2018
<b>(21) BR 11 2020 022795-1 A2</b>	Código 15.35 - Atualização de informações no portal (22) 19/12/2018

---

<b>(21) BR 11 2020 022796-0 A2</b>	Código 15.35 - Atualização de informações no portal (22) 04/06/2019
<b>(21) BR 11 2020 022798-6 A2</b>	Código 15.35 - Atualização de informações no portal (22) 10/05/2019
<b>(21) BR 11 2020 022800-1 A2</b>	Código 15.35 - Atualização de informações no portal (22) 10/05/2019
<b>(21) BR 11 2020 022802-8 A2</b>	Código 15.35 - Atualização de informações no portal (22) 10/05/2019
<b>(21) BR 11 2020 022805-2 A2</b>	Código 15.35 - Atualização de informações no portal (22) 08/05/2019
<b>(21) BR 11 2020 022807-9 A2</b>	Código 15.35 - Atualização de informações no portal (22) 07/05/2019
<b>(21) BR 11 2020 022808-7 A2</b>	Código 15.35 - Atualização de informações no portal (22) 13/05/2019
<b>(21) BR 11 2020 022809-5 A2</b>	Código 15.35 - Atualização de informações no portal (22) 08/05/2019
<b>(21) BR 11 2020 022810-9 A8</b>	Código 15.35 - Atualização de informações no portal (22) 04/05/2019
<b>(21) BR 11 2020 022814-1 A2</b>	Código 15.35 - Atualização de informações no portal (22) 09/05/2019
<b>(21) BR 11 2020 022815-0 A2</b>	Código 15.35 - Atualização de informações no portal (22) 01/11/2018
<b>(21) BR 11 2020 022816-8 A2</b>	Código 15.35 - Atualização de informações no portal (22) 31/05/2019
<b>(21) BR 11 2020 022822-2 A2</b>	Código 15.35 - Atualização de informações no portal (22) 20/05/2019
<b>(21) BR 11 2020 022823-0 A2</b>	Código 15.35 - Atualização de informações no portal (22) 10/05/2018

---

(21) BR 11 2020 022825-7 A2      Código 15.35 - Atualização de informações no portal  
(22) 09/05/2019

---

(21) BR 11 2020 022826-5 A2      Código 15.35 - Atualização de informações no portal  
(22) 13/06/2019

---

(21) BR 11 2020 022827-3 A2      Código 15.35 - Atualização de informações no portal  
(22) 10/05/2019

---

(21) BR 11 2020 022828-1 A2      Código 15.35 - Atualização de informações no portal  
(22) 10/05/2018

---

(21) BR 11 2020 022829-0 A2      Código 15.35 - Atualização de informações no portal  
(22) 08/05/2019

---

(21) BR 11 2020 022833-8 A2      Código 15.35 - Atualização de informações no portal  
(22) 13/05/2019

---

(21) BR 11 2020 022834-6 A2      Código 15.35 - Atualização de informações no portal  
(22) 08/05/2019

---

(21) BR 11 2020 022835-4 A2      Código 15.35 - Atualização de informações no portal  
(22) 11/05/2018

---

(21) BR 11 2020 022837-0 A2      Código 15.35 - Atualização de informações no portal  
(22) 29/04/2019

---

(21) BR 11 2020 022840-0 A2      Código 15.35 - Atualização de informações no portal  
(22) 10/05/2019

---

(21) BR 11 2020 022841-9 A2      Código 15.35 - Atualização de informações no portal  
(22) 08/04/2019

---

(21) BR 11 2020 022845-1 A2      Código 15.35 - Atualização de informações no portal  
(22) 08/05/2019

---

(21) BR 11 2020 022847-8 A2      Código 15.35 - Atualização de informações no portal  
(22) 08/05/2019

---

(21) BR 11 2020 022853-2 A2      Código 15.35 - Atualização de informações no portal

---

	(22) 09/05/2019
<b>(21) BR 11 2020 022854-0 A2</b>	Código 15.35 - Atualização de informações no portal (22) 10/05/2019
<b>(21) BR 11 2020 022857-5 A2</b>	Código 15.35 - Atualização de informações no portal (22) 03/04/2019
<b>(21) BR 11 2020 022858-3 A2</b>	Código 15.35 - Atualização de informações no portal (22) 10/05/2019
<b>(21) BR 11 2020 022859-1 A2</b>	Código 15.35 - Atualização de informações no portal (22) 09/05/2019
<b>(21) BR 11 2020 022861-3 A2</b>	Código 15.35 - Atualização de informações no portal (22) 10/05/2018
<b>(21) BR 11 2020 022863-0 A2</b>	Código 15.35 - Atualização de informações no portal (22) 20/05/2019
<b>(21) BR 11 2020 022864-8 A2</b>	Código 15.35 - Atualização de informações no portal (22) 10/05/2018
<b>(21) BR 11 2020 022868-0 A2</b>	Código 15.35 - Atualização de informações no portal (22) 27/05/2019
<b>(21) BR 11 2020 022869-9 A2</b>	Código 15.35 - Atualização de informações no portal (22) 11/05/2018
<b>(21) BR 11 2020 022870-2 A2</b>	Código 15.35 - Atualização de informações no portal (22) 11/05/2018
<b>(21) BR 11 2020 022871-0 A2</b>	Código 15.35 - Atualização de informações no portal (22) 29/05/2019
<b>(21) BR 11 2020 022875-3 A2</b>	Código 15.35 - Atualização de informações no portal (22) 23/05/2019
<b>(21) BR 11 2020 022876-1 A2</b>	Código 15.35 - Atualização de informações no portal (22) 08/05/2019

---

<b>(21) BR 11 2020 022877-0 A2</b>	Código 15.35 - Atualização de informações no portal (22) 08/04/2019
<hr/>	
<b>(21) BR 11 2020 022879-6 A2</b>	Código 15.35 - Atualização de informações no portal (22) 10/05/2019
<hr/>	
<b>(21) BR 11 2020 022880-0 A2</b>	Código 15.35 - Atualização de informações no portal (22) 10/05/2019
<hr/>	
<b>(21) BR 11 2020 022883-4 A2</b>	Código 15.35 - Atualização de informações no portal (22) 05/07/2019
<hr/>	
<b>(21) BR 11 2020 022884-2 A2</b>	Código 15.35 - Atualização de informações no portal (22) 14/05/2019
<hr/>	
<b>(21) BR 11 2020 022886-9 A2</b>	Código 15.35 - Atualização de informações no portal (22) 11/05/2018
<hr/>	
<b>(21) BR 11 2020 022888-5 A2</b>	Código 15.35 - Atualização de informações no portal (22) 14/05/2019
<hr/>	
<b>(21) BR 11 2020 022889-3 A2</b>	Código 15.35 - Atualização de informações no portal (22) 14/05/2019
<hr/>	
<b>(21) BR 11 2020 022890-7 A2</b>	Código 15.35 - Atualização de informações no portal (22) 11/06/2019
<hr/>	
<b>(21) BR 11 2020 022891-5 A2</b>	Código 15.35 - Atualização de informações no portal (22) 09/05/2019
<hr/>	
<b>(21) BR 11 2020 022892-3 A2</b>	Código 15.35 - Atualização de informações no portal (22) 31/05/2019
<hr/>	
<b>(21) BR 11 2020 022893-1 A2</b>	Código 15.35 - Atualização de informações no portal (22) 10/05/2019
<hr/>	
<b>(21) BR 11 2020 022894-0 A2</b>	Código 15.35 - Atualização de informações no portal (22) 05/05/2019
<hr/>	
<b>(21) BR 11 2020 022895-8 A2</b>	Código 15.35 - Atualização de informações no portal (22) 03/06/2019



---

(21) BR 11 2020 022897-4 A2      Código 15.35 - Atualização de informações no portal  
(22) 21/05/2019

---

(21) BR 11 2020 022898-2 A2      Código 15.35 - Atualização de informações no portal  
(22) 07/06/2019

---

(21) BR 11 2020 022899-0 A2      Código 15.35 - Atualização de informações no portal  
(22) 09/05/2019

---

(21) BR 11 2020 022901-6 A2      Código 15.35 - Atualização de informações no portal  
(22) 07/06/2019

---

(21) BR 11 2020 022902-4 A2      Código 15.35 - Atualização de informações no portal  
(22) 07/05/2019

---

(21) BR 11 2020 022906-7 A2      Código 15.35 - Atualização de informações no portal  
(22) 11/05/2018

---

(21) BR 11 2020 022909-1 A2      Código 15.35 - Atualização de informações no portal  
(22) 08/02/2019

---

(21) BR 11 2020 022910-5 A2      Código 15.35 - Atualização de informações no portal  
(22) 13/03/2019

---

(21) BR 11 2020 022912-1 A2      Código 15.35 - Atualização de informações no portal  
(22) 09/07/2019

---

(21) BR 11 2020 022914-8 A2      Código 15.35 - Atualização de informações no portal  
(22) 07/06/2019

---

(21) BR 11 2020 022916-4 A2      Código 15.35 - Atualização de informações no portal  
(22) 13/06/2019

---

(21) BR 11 2020 022917-2 A2      Código 15.35 - Atualização de informações no portal  
(22) 11/05/2018

---

(21) BR 11 2020 022919-9 A2      Código 15.35 - Atualização de informações no portal  
(22) 28/04/2019

---

(21) BR 11 2020 022920-2 A2      Código 15.35 - Atualização de informações no portal

---

	(22) 24/05/2019
<b>(21) BR 11 2020 022922-9 A2</b>	Código 15.35 - Atualização de informações no portal (22) 11/05/2018
<b>(21) BR 11 2020 022924-5 A2</b>	Código 15.35 - Atualização de informações no portal (22) 31/05/2019
<b>(21) BR 11 2020 022925-3 A2</b>	Código 15.35 - Atualização de informações no portal (22) 07/05/2019
<b>(21) BR 11 2020 022927-0 A2</b>	Código 15.35 - Atualização de informações no portal (22) 08/03/2019
<b>(21) BR 11 2020 022928-8 A2</b>	Código 15.35 - Atualização de informações no portal (22) 10/05/2018
<b>(21) BR 11 2020 022929-6 A2</b>	Código 15.35 - Atualização de informações no portal (22) 10/05/2019
<b>(21) BR 11 2020 022933-4 A2</b>	Código 15.35 - Atualização de informações no portal (22) 10/05/2019
<b>(21) BR 11 2020 022935-0 A2</b>	Código 15.35 - Atualização de informações no portal (22) 11/05/2019
<b>(21) BR 11 2020 022936-9 A2</b>	Código 15.35 - Atualização de informações no portal (22) 10/05/2019
<b>(21) BR 11 2020 022938-5 A2</b>	Código 15.35 - Atualização de informações no portal (22) 09/05/2019
<b>(21) BR 11 2020 022943-1 A2</b>	Código 15.35 - Atualização de informações no portal (22) 14/05/2019
<b>(21) BR 11 2020 022945-8 A2</b>	Código 15.35 - Atualização de informações no portal (22) 18/05/2018
<b>(21) BR 11 2020 022953-9 A2</b>	Código 15.35 - Atualização de informações no portal (22) 07/05/2019

---

<b>(21) BR 11 2020 022956-3 A2</b>	Código 15.35 - Atualização de informações no portal (22) 26/06/2019
<hr/>	
<b>(21) BR 11 2020 022957-1 A2</b>	Código 15.35 - Atualização de informações no portal (22) 10/05/2019
<hr/>	
<b>(21) BR 11 2020 022959-8 A2</b>	Código 15.35 - Atualização de informações no portal (22) 10/05/2019
<hr/>	
<b>(21) BR 11 2020 022961-0 A2</b>	Código 15.35 - Atualização de informações no portal (22) 10/05/2019
<hr/>	
<b>(21) BR 11 2020 022967-9 A2</b>	Código 15.35 - Atualização de informações no portal (22) 10/05/2019
<hr/>	
<b>(21) BR 11 2020 022970-9 A2</b>	Código 15.35 - Atualização de informações no portal (22) 09/05/2019
<hr/>	
<b>(21) BR 11 2020 022972-5 A2</b>	Código 15.35 - Atualização de informações no portal (22) 10/05/2019
<hr/>	
<b>(21) BR 11 2020 022979-2 A2</b>	Código 15.35 - Atualização de informações no portal (22) 26/04/2019
<hr/>	
<b>(21) BR 11 2020 022981-4 A2</b>	Código 15.35 - Atualização de informações no portal (22) 14/05/2019
<hr/>	
<b>(21) BR 11 2020 022982-2 A2</b>	Código 15.35 - Atualização de informações no portal (22) 09/05/2019
<hr/>	
<b>(21) BR 11 2020 022983-0 A2</b>	Código 15.35 - Atualização de informações no portal (22) 16/05/2019
<hr/>	
<b>(21) BR 11 2020 022985-7 A2</b>	Código 15.35 - Atualização de informações no portal (22) 24/05/2019
<hr/>	
<b>(21) BR 11 2020 022986-5 A2</b>	Código 15.35 - Atualização de informações no portal (22) 05/04/2019
<hr/>	
<b>(21) BR 11 2020 022988-1 A2</b>	Código 15.35 - Atualização de informações no portal (22) 09/05/2019

---

(21) BR 11 2020 022990-3 A2      Código 15.35 - Atualização de informações no portal  
(22) 09/05/2019

---

(21) BR 11 2020 022991-1 A2      Código 15.35 - Atualização de informações no portal  
(22) 02/05/2019

---

(21) BR 11 2020 022992-0 A2      Código 15.35 - Atualização de informações no portal  
(22) 22/04/2019

---

(21) BR 11 2020 022996-2 A2      Código 15.35 - Atualização de informações no portal  
(22) 02/07/2019

---

(21) BR 11 2020 022997-0 A2      Código 15.35 - Atualização de informações no portal  
(22) 09/05/2019

---

(21) BR 11 2020 022998-9 A2      Código 15.35 - Atualização de informações no portal  
(22) 14/05/2019

---

(21) BR 11 2020 023001-4 A2      Código 15.35 - Atualização de informações no portal  
(22) 14/05/2019

---

(21) BR 11 2020 023002-2 A2      Código 15.35 - Atualização de informações no portal  
(22) 14/05/2019

---

(21) BR 11 2020 023007-3 A2      Código 15.35 - Atualização de informações no portal  
(22) 11/05/2018

---

(21) BR 11 2020 023008-1 A2      Código 15.35 - Atualização de informações no portal  
(22) 09/05/2019

---

(21) BR 11 2020 023010-3 A2      Código 15.35 - Atualização de informações no portal  
(22) 11/05/2018

---

(21) BR 11 2020 023011-1 A2      Código 15.35 - Atualização de informações no portal  
(22) 05/06/2019

---

(21) BR 11 2020 023012-0 A2      Código 15.35 - Atualização de informações no portal  
(22) 21/05/2019

---

(21) BR 11 2020 023013-8 A2      Código 15.35 - Atualização de informações no portal

---

	(22) 25/05/2018
(21) BR 11 2020 023014-6 A2	Código 15.35 - Atualização de informações no portal (22) 20/06/2018
(21) BR 11 2020 023015-4 A2	Código 15.35 - Atualização de informações no portal (22) 15/05/2019
(21) BR 11 2020 023016-2 A2	Código 15.35 - Atualização de informações no portal (22) 16/05/2019
(21) BR 11 2020 023017-0 A2	Código 15.35 - Atualização de informações no portal (22) 04/06/2019
(21) BR 11 2020 023018-9 A2	Código 15.35 - Atualização de informações no portal (22) 22/05/2019
(21) BR 11 2020 023019-7 A2	Código 15.35 - Atualização de informações no portal (22) 09/05/2019
(21) BR 11 2020 023022-7 A2	Código 15.35 - Atualização de informações no portal (22) 09/05/2019
(21) BR 11 2020 023023-5 A2	Código 15.35 - Atualização de informações no portal (22) 30/04/2019
(21) BR 11 2020 023024-3 A2	Código 15.35 - Atualização de informações no portal (22) 09/05/2019
(21) BR 11 2020 023025-1 A2	Código 15.35 - Atualização de informações no portal (22) 10/05/2019
(21) BR 11 2020 023026-0 A2	Código 15.35 - Atualização de informações no portal (22) 07/05/2019
(21) BR 11 2020 023027-8 A2	Código 15.35 - Atualização de informações no portal (22) 13/05/2019
(21) BR 11 2020 023029-4 A2	Código 15.35 - Atualização de informações no portal (22) 10/04/2019

---

<b>(21) BR 11 2020 023030-8 A2</b>	Código 15.35 - Atualização de informações no portal (22) 22/05/2019
<hr/>	
<b>(21) BR 11 2020 023031-6 A2</b>	Código 15.35 - Atualização de informações no portal (22) 10/05/2019
<hr/>	
<b>(21) BR 11 2020 023032-4 A2</b>	Código 15.35 - Atualização de informações no portal (22) 15/05/2019
<hr/>	
<b>(21) BR 11 2020 023034-0 A2</b>	Código 15.35 - Atualização de informações no portal (22) 09/05/2019
<hr/>	
<b>(21) BR 11 2020 023036-7 A2</b>	Código 15.35 - Atualização de informações no portal (22) 17/04/2019
<hr/>	
<b>(21) BR 11 2020 023038-3 A2</b>	Código 15.35 - Atualização de informações no portal (22) 15/05/2019
<hr/>	
<b>(21) BR 11 2020 023040-5 A2</b>	Código 15.35 - Atualização de informações no portal (22) 13/05/2019
<hr/>	
<b>(21) BR 11 2020 023041-3 A2</b>	Código 15.35 - Atualização de informações no portal (22) 10/05/2019
<hr/>	
<b>(21) BR 11 2020 023043-0 A2</b>	Código 15.35 - Atualização de informações no portal (22) 15/05/2019
<hr/>	
<b>(21) BR 11 2020 023045-6 A2</b>	Código 15.35 - Atualização de informações no portal (22) 11/05/2018
<hr/>	
<b>(21) BR 11 2020 023050-2 A2</b>	Código 15.35 - Atualização de informações no portal (22) 02/05/2019
<hr/>	
<b>(21) BR 11 2020 023052-9 A2</b>	Código 15.35 - Atualização de informações no portal (22) 14/05/2019
<hr/>	
<b>(21) BR 11 2020 023053-7 A2</b>	Código 15.35 - Atualização de informações no portal (22) 28/03/2019
<hr/>	
<b>(21) BR 11 2020 023054-5 A2</b>	Código 15.35 - Atualização de informações no portal (22) 09/05/2019

---

(21) BR 11 2020 023055-3 A2      Código 15.35 - Atualização de informações no portal  
(22) 30/04/2019

---

(21) BR 11 2020 023062-6 A2      Código 15.35 - Atualização de informações no portal  
(22) 19/06/2019

---

(21) BR 11 2020 023065-0 A2      Código 15.35 - Atualização de informações no portal  
(22) 09/05/2019

---

(21) BR 11 2020 023068-5 A2      Código 15.35 - Atualização de informações no portal  
(22) 10/05/2019

---

(21) BR 11 2020 023071-5 A2      Código 15.35 - Atualização de informações no portal  
(22) 10/05/2019

---

(21) BR 11 2020 023072-3 A2      Código 15.35 - Atualização de informações no portal  
(22) 10/05/2019

---

(21) BR 11 2020 023073-1 A2      Código 15.35 - Atualização de informações no portal  
(22) 21/05/2019

---

(21) BR 11 2020 023078-2 A2      Código 15.35 - Atualização de informações no portal  
(22) 08/05/2019

---

(21) BR 11 2020 023081-2 A2      Código 15.35 - Atualização de informações no portal  
(22) 15/05/2019

---

(21) BR 11 2020 023082-0 A2      Código 15.35 - Atualização de informações no portal  
(22) 15/05/2019

---

(21) BR 11 2020 023083-9 A2      Código 15.35 - Atualização de informações no portal  
(22) 10/05/2019

---

(21) BR 11 2020 023084-7 A2      Código 15.35 - Atualização de informações no portal  
(22) 18/06/2019

---

(21) BR 11 2020 023086-3 A2      Código 15.35 - Atualização de informações no portal  
(22) 15/05/2019

---

(21) BR 11 2020 023087-1 A2      Código 15.35 - Atualização de informações no portal

---

	(22) 19/06/2019
<b>(21) BR 11 2020 023089-8 A2</b>	Código 15.35 - Atualização de informações no portal (22) 18/07/2019
<b>(21) BR 11 2020 023094-4 A2</b>	Código 15.35 - Atualização de informações no portal (22) 15/05/2019
<b>(21) BR 11 2020 023096-0 A2</b>	Código 15.35 - Atualização de informações no portal (22) 14/05/2019
<b>(21) BR 11 2020 023098-7 A2</b>	Código 15.35 - Atualização de informações no portal (22) 14/05/2019
<b>(21) BR 11 2020 023099-5 A2</b>	Código 15.35 - Atualização de informações no portal (22) 12/06/2018
<b>(21) BR 11 2020 023102-9 A2</b>	Código 15.35 - Atualização de informações no portal (22) 21/05/2019
<b>(21) BR 11 2020 023103-7 A2</b>	Código 15.35 - Atualização de informações no portal (22) 10/04/2019
<b>(21) BR 11 2020 023104-5 A2</b>	Código 15.35 - Atualização de informações no portal (22) 15/05/2019
<b>(21) BR 11 2020 023105-3 A2</b>	Código 15.35 - Atualização de informações no portal (22) 29/05/2019
<b>(21) BR 11 2020 023106-1 A2</b>	Código 15.35 - Atualização de informações no portal (22) 24/05/2019
<b>(21) BR 11 2020 023107-0 A2</b>	Código 15.35 - Atualização de informações no portal (22) 13/05/2019
<b>(21) BR 11 2020 023108-8 A2</b>	Código 15.35 - Atualização de informações no portal (22) 15/05/2018
<b>(21) BR 11 2020 023109-6 A2</b>	Código 15.35 - Atualização de informações no portal (22) 16/05/2019



---

<b>(21) BR 11 2020 023112-6 A2</b>	Código 15.35 - Atualização de informações no portal (22) 26/03/2019
<hr/>	
<b>(21) BR 11 2020 023114-2 A2</b>	Código 15.35 - Atualização de informações no portal (22) 14/05/2019
<hr/>	
<b>(21) BR 11 2020 023115-0 A2</b>	Código 15.35 - Atualização de informações no portal (22) 05/06/2019
<hr/>	
<b>(21) BR 11 2020 023120-7 A2</b>	Código 15.35 - Atualização de informações no portal (22) 11/05/2019
<hr/>	
<b>(21) BR 11 2020 023123-1 A2</b>	Código 15.35 - Atualização de informações no portal (22) 10/04/2019
<hr/>	
<b>(21) BR 11 2020 023126-6 A2</b>	Código 15.35 - Atualização de informações no portal (22) 25/04/2019
<hr/>	
<b>(21) BR 11 2020 023127-4 A2</b>	Código 15.35 - Atualização de informações no portal (22) 14/05/2019
<hr/>	
<b>(21) BR 11 2020 023128-2 A2</b>	Código 15.35 - Atualização de informações no portal (22) 16/05/2019
<hr/>	
<b>(21) BR 11 2020 023130-4 A2</b>	Código 15.35 - Atualização de informações no portal (22) 13/05/2019
<hr/>	
<b>(21) BR 11 2020 023132-0 A2</b>	Código 15.35 - Atualização de informações no portal (22) 24/05/2019
<hr/>	
<b>(21) BR 11 2020 023133-9 A2</b>	Código 15.35 - Atualização de informações no portal (22) 15/05/2019
<hr/>	
<b>(21) BR 11 2020 023136-3 A2</b>	Código 15.35 - Atualização de informações no portal (22) 14/05/2019
<hr/>	
<b>(21) BR 11 2020 023138-0 A2</b>	Código 15.35 - Atualização de informações no portal (22) 15/05/2019
<hr/>	
<b>(21) BR 11 2020 023140-1 A2</b>	Código 15.35 - Atualização de informações no portal (22) 29/05/2018

---

(21) BR 11 2020 023141-0 A2      Código 15.35 - Atualização de informações no portal  
(22) 23/05/2019

---

(21) BR 11 2020 023142-8 A2      Código 15.35 - Atualização de informações no portal  
(22) 24/05/2019

---

(21) BR 11 2020 023144-4 A2      Código 15.35 - Atualização de informações no portal  
(22) 21/02/2019

---

(21) BR 11 2020 023145-2 A2      Código 15.35 - Atualização de informações no portal  
(22) 17/05/2019

---

(21) BR 11 2020 023148-7 A2      Código 15.35 - Atualização de informações no portal  
(22) 25/06/2019

---

(21) BR 11 2020 023151-7 A2      Código 15.35 - Atualização de informações no portal  
(22) 29/05/2018

---

(21) BR 11 2020 023152-5 A2      Código 15.35 - Atualização de informações no portal  
(22) 21/05/2019

---

(21) BR 11 2020 023153-3 A2      Código 15.35 - Atualização de informações no portal  
(22) 27/05/2019

---

(21) BR 11 2020 023155-0 A2      Código 15.35 - Atualização de informações no portal  
(22) 16/05/2019

---

(21) BR 11 2020 023156-8 A2      Código 15.35 - Atualização de informações no portal  
(22) 21/05/2019

---

(21) BR 11 2020 023159-2 A2      Código 15.35 - Atualização de informações no portal  
(22) 14/05/2019

---

(21) BR 11 2020 023160-6 A2      Código 15.35 - Atualização de informações no portal  
(22) 14/05/2019

---

(21) BR 11 2020 023163-0 A2      Código 15.35 - Atualização de informações no portal  
(22) 21/05/2019

---

(21) BR 11 2020 023167-3 A2      Código 15.35 - Atualização de informações no portal

---

	(22) 14/05/2019
<b>(21) BR 11 2020 023168-1 A2</b>	Código 15.35 - Atualização de informações no portal (22) 16/05/2019
<b>(21) BR 11 2020 023171-1 A2</b>	Código 15.35 - Atualização de informações no portal (22) 17/05/2019
<b>(21) BR 11 2020 023173-8 A2</b>	Código 15.35 - Atualização de informações no portal (22) 15/05/2019
<b>(21) BR 11 2020 023176-2 A2</b>	Código 15.35 - Atualização de informações no portal (22) 22/05/2019
<b>(21) BR 11 2020 023177-0 A2</b>	Código 15.35 - Atualização de informações no portal (22) 10/05/2019
<b>(21) BR 11 2020 023179-7 A2</b>	Código 15.35 - Atualização de informações no portal (22) 15/05/2019
<b>(21) BR 11 2020 023181-9 A2</b>	Código 15.35 - Atualização de informações no portal (22) 22/05/2019
<b>(21) BR 11 2020 023182-7 A2</b>	Código 15.35 - Atualização de informações no portal (22) 25/06/2019
<b>(21) BR 11 2020 023183-5 A2</b>	Código 15.35 - Atualização de informações no portal (22) 10/05/2019
<b>(21) BR 11 2020 023186-0 A2</b>	Código 15.35 - Atualização de informações no portal (22) 16/05/2019
<b>(21) BR 11 2020 023192-4 A2</b>	Código 15.35 - Atualização de informações no portal (22) 15/05/2019
<b>(21) BR 11 2020 023193-2 A2</b>	Código 15.35 - Atualização de informações no portal (22) 16/05/2019
<b>(21) BR 11 2020 023198-3 A2</b>	Código 15.35 - Atualização de informações no portal (22) 16/05/2019

---

(21) BR 11 2020 023200-9 A2      Código 15.35 - Atualização de informações no portal  
(22) 14/05/2019

---

(21) BR 11 2020 023201-7 A2      Código 15.35 - Atualização de informações no portal  
(22) 22/05/2019

---

(21) BR 11 2020 023204-1 A2      Código 15.35 - Atualização de informações no portal  
(22) 15/05/2019

---

(21) BR 11 2020 023205-0 A2      Código 15.35 - Atualização de informações no portal  
(22) 07/05/2019

---

(21) BR 11 2020 023208-4 A2      Código 15.35 - Atualização de informações no portal  
(22) 18/04/2019

---

(21) BR 11 2020 023211-4 A2      Código 15.35 - Atualização de informações no portal  
(22) 07/05/2019

---

(21) BR 11 2020 023212-2 A2      Código 15.35 - Atualização de informações no portal  
(22) 16/05/2019

---

(21) BR 11 2020 023218-1 A2      Código 15.35 - Atualização de informações no portal  
(22) 13/05/2019

---

(21) BR 11 2020 023219-0 A2      Código 15.35 - Atualização de informações no portal  
(22) 08/07/2019

---

(21) BR 11 2020 023221-1 A2      Código 15.35 - Atualização de informações no portal  
(22) 27/05/2019

---

(21) BR 11 2020 023224-6 A2      Código 15.35 - Atualização de informações no portal  
(22) 16/05/2019

---

(21) BR 11 2020 023226-2 A2      Código 15.35 - Atualização de informações no portal  
(22) 29/05/2019

---

(21) BR 11 2020 023227-0 A2      Código 15.35 - Atualização de informações no portal  
(22) 21/05/2019

---

(21) BR 11 2020 023228-9 A2      Código 15.35 - Atualização de informações no portal  
(22) 13/05/2019

---

(21) BR 11 2020 023231-9 A2      Código 15.35 - Atualização de informações no portal  
(22) 26/05/2019

---

(21) BR 11 2020 023232-7 A2      Código 15.35 - Atualização de informações no portal  
(22) 16/05/2019

---

(21) BR 11 2020 023234-3 A2      Código 15.35 - Atualização de informações no portal  
(22) 04/06/2019

---

(21) BR 11 2020 023235-1 A2      Código 15.35 - Atualização de informações no portal  
(22) 15/05/2019

---

(21) BR 11 2020 023240-8 A2      Código 15.35 - Atualização de informações no portal  
(22) 16/05/2019

---

(21) BR 11 2020 023243-2 A2      Código 15.35 - Atualização de informações no portal  
(22) 09/05/2019

---

(21) BR 11 2020 023244-0 A2      Código 15.35 - Atualização de informações no portal  
(22) 15/05/2019

---

(21) BR 11 2020 023245-9 A2      Código 15.35 - Atualização de informações no portal  
(22) 09/05/2019

---

(21) BR 11 2020 023247-5 A2      Código 15.35 - Atualização de informações no portal  
(22) 07/05/2019

---

(21) BR 11 2020 023249-1 A2      Código 15.35 - Atualização de informações no portal  
(22) 05/06/2019

---

(21) BR 11 2020 023250-5 A2      Código 15.35 - Atualização de informações no portal  
(22) 15/05/2019

---

(21) BR 11 2020 023251-3 A2      Código 15.35 - Atualização de informações no portal  
(22) 08/05/2019

---

(21) BR 11 2020 023252-1 A2      Código 15.35 - Atualização de informações no portal  
(22) 15/05/2019

---

(21) BR 11 2020 023254-8 A2      Código 15.35 - Atualização de informações no portal

---

	(22) 14/05/2019
<b>(21) BR 11 2020 023256-4 A2</b>	Código 15.35 - Atualização de informações no portal (22) 19/04/2019
<b>(21) BR 11 2020 023257-2 A2</b>	Código 15.35 - Atualização de informações no portal (22) 19/12/2018
<b>(21) BR 11 2020 023259-9 A2</b>	Código 15.35 - Atualização de informações no portal (22) 16/05/2019
<b>(21) BR 11 2020 023261-0 A2</b>	Código 15.35 - Atualização de informações no portal (22) 10/05/2019
<b>(21) BR 11 2020 023263-7 A2</b>	Código 15.35 - Atualização de informações no portal (22) 16/05/2019
<b>(21) BR 11 2020 023264-5 A2</b>	Código 15.35 - Atualização de informações no portal (22) 15/05/2019
<b>(21) BR 11 2020 023265-3 A2</b>	Código 15.35 - Atualização de informações no portal (22) 14/05/2019
<b>(21) BR 11 2020 023266-1 A2</b>	Código 15.35 - Atualização de informações no portal (22) 19/02/2019
<b>(21) BR 11 2020 023269-6 A2</b>	Código 15.35 - Atualização de informações no portal (22) 14/05/2019
<b>(21) BR 11 2020 023270-0 A2</b>	Código 15.35 - Atualização de informações no portal (22) 26/03/2019
<b>(21) BR 11 2020 023271-8 A2</b>	Código 15.35 - Atualização de informações no portal (22) 24/09/2019
<b>(21) BR 11 2020 023274-2 A2</b>	Código 15.35 - Atualização de informações no portal (22) 23/05/2019
<b>(21) BR 11 2020 023275-0 A2</b>	Código 15.35 - Atualização de informações no portal (22) 27/05/2019

---

<b>(21) BR 11 2020 023277-7 A2</b>	Código 15.35 - Atualização de informações no portal (22) 14/05/2019
<hr/>	
<b>(21) BR 11 2020 023279-3 A2</b>	Código 15.35 - Atualização de informações no portal (22) 21/05/2019
<hr/>	
<b>(21) BR 11 2020 023280-7 A2</b>	Código 15.35 - Atualização de informações no portal (22) 27/05/2019
<hr/>	
<b>(21) BR 11 2020 023281-5 A2</b>	Código 15.35 - Atualização de informações no portal (22) 24/07/2019
<hr/>	
<b>(21) BR 11 2020 023286-6 A2</b>	Código 15.35 - Atualização de informações no portal (22) 28/05/2018
<hr/>	
<b>(21) BR 11 2020 023292-0 A2</b>	Código 15.35 - Atualização de informações no portal (22) 14/05/2019
<hr/>	
<b>(21) BR 11 2020 023297-1 A2</b>	Código 15.35 - Atualização de informações no portal (22) 14/05/2019
<hr/>	
<b>(21) BR 11 2020 023298-0 A2</b>	Código 15.35 - Atualização de informações no portal (22) 15/05/2019
<hr/>	
<b>(21) BR 11 2020 023299-8 A2</b>	Código 15.35 - Atualização de informações no portal (22) 16/05/2019
<hr/>	
<b>(21) BR 11 2020 023300-5 A2</b>	Código 15.35 - Atualização de informações no portal (22) 02/05/2019
<hr/>	
<b>(21) BR 11 2020 023301-3 A2</b>	Código 15.35 - Atualização de informações no portal (22) 09/05/2019
<hr/>	
<b>(21) BR 11 2020 023306-4 A2</b>	Código 15.35 - Atualização de informações no portal (22) 16/05/2019
<hr/>	
<b>(21) BR 11 2020 023307-2 A2</b>	Código 15.35 - Atualização de informações no portal (22) 16/05/2019
<hr/>	
<b>(21) BR 11 2020 023309-9 A2</b>	Código 15.35 - Atualização de informações no portal (22) 13/05/2019

---

(21) BR 11 2020 023310-2 A2      Código 15.35 - Atualização de informações no portal  
(22) 13/05/2019

---

(21) BR 11 2020 023311-0 A2      Código 15.35 - Atualização de informações no portal  
(22) 22/05/2018

---

(21) BR 11 2020 023312-9 A2      Código 15.35 - Atualização de informações no portal  
(22) 18/06/2019

---

(21) BR 11 2020 023314-5 A2      Código 15.35 - Atualização de informações no portal  
(22) 16/05/2019

---

(21) BR 11 2020 023316-1 A2      Código 15.35 - Atualização de informações no portal  
(22) 21/05/2019

---

(21) BR 11 2020 023317-0 A2      Código 15.35 - Atualização de informações no portal  
(22) 14/05/2019

---

(21) BR 11 2020 023319-6 A2      Código 15.35 - Atualização de informações no portal  
(22) 17/05/2019

---

(21) BR 11 2020 023321-8 A2      Código 15.35 - Atualização de informações no portal  
(22) 11/04/2019

---

(21) BR 11 2020 023322-6 A2      Código 15.35 - Atualização de informações no portal  
(22) 09/07/2019

---

(21) BR 11 2020 023325-0 A2      Código 15.35 - Atualização de informações no portal  
(22) 23/05/2019

---

(21) BR 11 2020 023326-9 A2      Código 15.35 - Atualização de informações no portal  
(22) 14/05/2019

---

(21) BR 11 2020 023332-3 A2      Código 15.35 - Atualização de informações no portal  
(22) 18/05/2018

---

(21) BR 11 2020 023336-6 A2      Código 15.35 - Atualização de informações no portal  
(22) 15/05/2019

---

(21) BR 11 2020 023339-0 A2      Código 15.35 - Atualização de informações no portal



---

	(22) 14/05/2019
<b>(21) BR 11 2020 023340-4 A2</b>	Código 15.35 - Atualização de informações no portal (22) 17/05/2019
<b>(21) BR 11 2020 023344-7 A2</b>	Código 15.35 - Atualização de informações no portal (22) 16/05/2019
<b>(21) BR 11 2020 023346-3 A2</b>	Código 15.35 - Atualização de informações no portal (22) 17/05/2019
<b>(21) BR 11 2020 023348-0 A2</b>	Código 15.35 - Atualização de informações no portal (22) 15/05/2019
<b>(21) BR 11 2020 023351-0 A2</b>	Código 15.35 - Atualização de informações no portal (22) 15/05/2019
<b>(21) BR 11 2020 023352-8 A2</b>	Código 15.35 - Atualização de informações no portal (22) 20/05/2019
<b>(21) BR 11 2020 023354-4 A2</b>	Código 15.35 - Atualização de informações no portal (22) 20/05/2019
<b>(21) BR 11 2020 023355-2 A2</b>	Código 15.35 - Atualização de informações no portal (22) 09/04/2019
<b>(21) BR 11 2020 023358-7 A2</b>	Código 15.35 - Atualização de informações no portal (22) 08/05/2019
<b>(21) BR 11 2020 023359-5 A2</b>	Código 15.35 - Atualização de informações no portal (22) 15/05/2019
<b>(21) BR 11 2020 023361-7 A2</b>	Código 15.35 - Atualização de informações no portal (22) 01/05/2019
<b>(21) BR 11 2020 023362-5 A2</b>	Código 15.35 - Atualização de informações no portal (22) 14/05/2019
<b>(21) BR 11 2020 023365-0 A2</b>	Código 15.35 - Atualização de informações no portal (22) 16/05/2019

---

<b>(21) BR 11 2020 023369-2 A2</b>	Código 15.35 - Atualização de informações no portal (22) 14/05/2019
<hr/>	
<b>(21) BR 11 2020 023370-6 A2</b>	Código 15.35 - Atualização de informações no portal (22) 15/05/2019
<hr/>	
<b>(21) BR 11 2020 023373-0 A2</b>	Código 15.35 - Atualização de informações no portal (22) 17/05/2019
<hr/>	
<b>(21) BR 11 2020 023374-9 A2</b>	Código 15.35 - Atualização de informações no portal (22) 06/03/2019
<hr/>	
<b>(21) BR 11 2020 023375-7 A2</b>	Código 15.35 - Atualização de informações no portal (22) 21/05/2019
<hr/>	
<b>(21) BR 11 2020 023377-3 A2</b>	Código 15.35 - Atualização de informações no portal (22) 25/04/2019
<hr/>	
<b>(21) BR 11 2020 023378-1 A2</b>	Código 15.35 - Atualização de informações no portal (22) 19/06/2019
<hr/>	
<b>(21) BR 11 2020 023380-3 A2</b>	Código 15.35 - Atualização de informações no portal (22) 30/05/2019
<hr/>	
<b>(21) BR 11 2020 023382-0 A2</b>	Código 15.35 - Atualização de informações no portal (22) 21/05/2019
<hr/>	
<b>(21) BR 11 2020 023383-8 A2</b>	Código 15.35 - Atualização de informações no portal (22) 13/05/2019
<hr/>	
<b>(21) BR 11 2020 023387-0 A2</b>	Código 15.35 - Atualização de informações no portal (22) 14/05/2019
<hr/>	
<b>(21) BR 11 2020 023393-5 A2</b>	Código 15.35 - Atualização de informações no portal (22) 15/05/2019
<hr/>	
<b>(21) BR 11 2020 023394-3 A2</b>	Código 15.35 - Atualização de informações no portal (22) 21/05/2019
<hr/>	
<b>(21) BR 11 2020 023395-1 A2</b>	Código 15.35 - Atualização de informações no portal (22) 15/05/2019

---

(21) BR 11 2020 023396-0 A2      Código 15.35 - Atualização de informações no portal  
(22) 26/06/2019

---

(21) BR 11 2020 023398-6 A2      Código 15.35 - Atualização de informações no portal  
(22) 16/05/2019

---

(21) BR 11 2020 023399-4 A2      Código 15.35 - Atualização de informações no portal  
(22) 10/05/2019

---

(21) BR 11 2020 023400-1 A2      Código 15.35 - Atualização de informações no portal  
(22) 27/05/2019

---

(21) BR 11 2020 023401-0 A2      Código 15.35 - Atualização de informações no portal  
(22) 03/06/2019

---

(21) BR 11 2020 023404-4 A2      Código 15.35 - Atualização de informações no portal  
(22) 21/05/2019

---

(21) BR 11 2020 023407-9 A2      Código 15.35 - Atualização de informações no portal  
(22) 14/05/2019

---

(21) BR 11 2020 023408-7 A2      Código 15.35 - Atualização de informações no portal  
(22) 17/05/2019

---

(21) BR 11 2020 023409-5 A2      Código 15.35 - Atualização de informações no portal  
(22) 17/05/2019

---

(21) BR 11 2020 023411-7 A2      Código 15.35 - Atualização de informações no portal  
(22) 28/05/2019

---

(21) BR 11 2020 023412-5 A2      Código 15.35 - Atualização de informações no portal  
(22) 17/05/2019

---

(21) BR 11 2020 023415-0 A2      Código 15.35 - Atualização de informações no portal  
(22) 22/05/2019

---

(21) BR 11 2020 023416-8 A2      Código 15.35 - Atualização de informações no portal  
(22) 21/05/2019

---

(21) BR 11 2020 023419-2 A2      Código 15.35 - Atualização de informações no portal

---

	(22) 05/04/2019
<b>(21) BR 11 2020 023422-2 A2</b>	Código 15.35 - Atualização de informações no portal (22) 16/05/2019
<b>(21) BR 11 2020 023427-3 A2</b>	Código 15.35 - Atualização de informações no portal (22) 25/05/2018
<b>(21) BR 11 2020 023429-0 A2</b>	Código 15.35 - Atualização de informações no portal (22) 08/05/2019
<b>(21) BR 11 2020 023431-1 A2</b>	Código 15.35 - Atualização de informações no portal (22) 21/05/2019
<b>(21) BR 11 2020 023432-0 A2</b>	Código 15.35 - Atualização de informações no portal (22) 13/05/2019
<b>(21) BR 11 2020 023433-8 A2</b>	Código 15.35 - Atualização de informações no portal (22) 12/06/2019
<b>(21) BR 11 2020 023436-2 A2</b>	Código 15.35 - Atualização de informações no portal (22) 21/05/2019
<b>(21) BR 11 2020 023438-9 A2</b>	Código 15.35 - Atualização de informações no portal (22) 25/04/2019
<b>(21) BR 11 2020 023439-7 A2</b>	Código 15.35 - Atualização de informações no portal (22) 25/07/2018
<b>(21) BR 11 2020 023441-9 A2</b>	Código 15.35 - Atualização de informações no portal (22) 07/06/2019
<b>(21) BR 11 2020 023442-7 A2</b>	Código 15.35 - Atualização de informações no portal (22) 05/07/2019
<b>(21) BR 11 2020 023443-5 A2</b>	Código 15.35 - Atualização de informações no portal (22) 13/05/2019
<b>(21) BR 11 2020 023444-3 A2</b>	Código 15.35 - Atualização de informações no portal (22) 07/06/2019

---

<b>(21) BR 11 2020 023445-1 A2</b>	Código 15.35 - Atualização de informações no portal (22) 17/05/2019
<hr/>	
<b>(21) BR 11 2020 023446-0 A2</b>	Código 15.35 - Atualização de informações no portal (22) 19/06/2019
<hr/>	
<b>(21) BR 11 2020 023447-8 A2</b>	Código 15.35 - Atualização de informações no portal (22) 04/06/2019
<hr/>	
<b>(21) BR 11 2020 023450-8 A2</b>	Código 15.35 - Atualização de informações no portal (22) 22/05/2019
<hr/>	
<b>(21) BR 11 2020 023451-6 A2</b>	Código 15.35 - Atualização de informações no portal (22) 24/05/2019
<hr/>	
<b>(21) BR 11 2020 023452-4 A2</b>	Código 15.35 - Atualização de informações no portal (22) 14/06/2019
<hr/>	
<b>(21) BR 11 2020 023453-2 A2</b>	Código 15.35 - Atualização de informações no portal (22) 09/11/2018
<hr/>	
<b>(21) BR 11 2020 023454-0 A2</b>	Código 15.35 - Atualização de informações no portal (22) 18/06/2019
<hr/>	
<b>(21) BR 11 2020 023455-9 A2</b>	Código 15.35 - Atualização de informações no portal (22) 06/06/2019
<hr/>	
<b>(21) BR 11 2020 023456-7 A2</b>	Código 15.35 - Atualização de informações no portal (22) 17/05/2019
<hr/>	
<b>(21) BR 11 2020 023457-5 A2</b>	Código 15.35 - Atualização de informações no portal (22) 31/05/2019
<hr/>	
<b>(21) BR 11 2020 023458-3 A2</b>	Código 15.35 - Atualização de informações no portal (22) 24/06/2019
<hr/>	
<b>(21) BR 11 2020 023459-1 A2</b>	Código 15.35 - Atualização de informações no portal (22) 24/05/2019
<hr/>	
<b>(21) BR 11 2020 023512-1 A2</b>	Código 15.35 - Atualização de informações no portal (22) 07/05/2019

---

(21) BR 11 2020 023513-0 A2      Código 15.35 - Atualização de informações no portal  
(22) 23/05/2019

---

(21) BR 11 2020 023515-6 A2      Código 15.35 - Atualização de informações no portal  
(22) 18/04/2019

---

(21) BR 11 2020 023518-0 A2      Código 15.35 - Atualização de informações no portal  
(22) 31/05/2019

---

(21) BR 11 2020 023519-9 A2      Código 15.35 - Atualização de informações no portal  
(22) 16/05/2019

---

(21) BR 11 2020 023520-2 A2      Código 15.35 - Atualização de informações no portal  
(22) 28/06/2019

---

(21) BR 11 2020 023522-9 A2      Código 15.35 - Atualização de informações no portal  
(22) 20/05/2019

---

(21) BR 11 2020 023526-1 A2      Código 15.35 - Atualização de informações no portal  
(22) 23/05/2019

---

(21) BR 11 2020 023527-0 A2      Código 15.35 - Atualização de informações no portal  
(22) 22/05/2019

---

(21) BR 11 2020 023529-6 A2      Código 15.35 - Atualização de informações no portal  
(22) 03/06/2019

---

(21) BR 11 2020 023530-0 A2      Código 15.35 - Atualização de informações no portal  
(22) 17/05/2019

---

(21) BR 11 2020 023532-6 A2      Código 15.35 - Atualização de informações no portal  
(22) 20/12/2018

---

(21) BR 11 2020 023533-4 A2      Código 15.35 - Atualização de informações no portal  
(22) 05/06/2019

---

(21) BR 11 2020 023534-2 A2      Código 15.35 - Atualização de informações no portal  
(22) 16/04/2019

---

(21) BR 11 2020 023540-7 A2      Código 15.35 - Atualização de informações no portal

---

	(22) 29/05/2019
<b>(21) BR 11 2020 023541-5 A2</b>	Código 15.35 - Atualização de informações no portal (22) 21/05/2019
<b>(21) BR 11 2020 023542-3 A2</b>	Código 15.35 - Atualização de informações no portal (22) 10/04/2019
<b>(21) BR 11 2020 023543-1 A2</b>	Código 15.35 - Atualização de informações no portal (22) 29/05/2019
<b>(21) BR 11 2020 023546-6 A2</b>	Código 15.35 - Atualização de informações no portal (22) 16/05/2019
<b>(21) BR 11 2020 023548-2 A2</b>	Código 15.35 - Atualização de informações no portal (22) 15/05/2019
<b>(21) BR 11 2020 023552-0 A2</b>	Código 15.35 - Atualização de informações no portal (22) 17/05/2019
<b>(21) BR 11 2020 023553-9 A2</b>	Código 15.35 - Atualização de informações no portal (22) 21/05/2018
<b>(21) BR 11 2020 023554-7 A2</b>	Código 15.35 - Atualização de informações no portal (22) 17/05/2019
<b>(21) BR 11 2020 023556-3 A2</b>	Código 15.35 - Atualização de informações no portal (22) 17/05/2019
<b>(21) BR 11 2020 023559-8 A2</b>	Código 15.35 - Atualização de informações no portal (22) 17/05/2019
<b>(21) BR 11 2020 023565-2 A2</b>	Código 15.35 - Atualização de informações no portal (22) 23/05/2019
<b>(21) BR 11 2020 023566-0 A2</b>	Código 15.35 - Atualização de informações no portal (22) 22/05/2019
<b>(21) BR 11 2020 023567-9 A2</b>	Código 15.35 - Atualização de informações no portal (22) 17/06/2019

---

(21) BR 11 2020 023568-7 A2      Código 15.35 - Atualização de informações no portal  
(22) 25/06/2019

---

(21) BR 11 2020 023571-7 A2      Código 15.35 - Atualização de informações no portal  
(22) 23/05/2019

---

(21) BR 11 2020 023572-5 A2      Código 15.35 - Atualização de informações no portal  
(22) 19/03/2019

---

(21) BR 11 2020 023576-8 A2      Código 15.35 - Atualização de informações no portal  
(22) 21/05/2019

---

(21) BR 11 2020 023577-6 A2      Código 15.35 - Atualização de informações no portal  
(22) 29/05/2019

---

(21) BR 11 2020 023579-2 A2      Código 15.35 - Atualização de informações no portal  
(22) 22/04/2019

---

(21) BR 11 2020 023587-3 A2      Código 15.35 - Atualização de informações no portal  
(22) 17/05/2019

---

(21) BR 11 2020 023588-1 A2      Código 15.35 - Atualização de informações no portal  
(22) 17/05/2019

---

(21) BR 11 2020 023590-3 A2      Código 15.35 - Atualização de informações no portal  
(22) 21/05/2019

---

(21) BR 11 2020 023591-1 A2      Código 15.35 - Atualização de informações no portal  
(22) 15/06/2018

---

(21) BR 11 2020 023601-2 A2      Código 15.35 - Atualização de informações no portal  
(22) 17/05/2019

---

(21) BR 11 2020 023602-0 A2      Código 15.35 - Atualização de informações no portal  
(22) 23/05/2019

---

(21) BR 11 2020 023603-9 A2      Código 15.35 - Atualização de informações no portal  
(22) 16/07/2019

---

(21) BR 11 2020 023604-7 A2      Código 15.35 - Atualização de informações no portal  
(22) 21/05/2019



---

<b>(21) BR 11 2020 023606-3 A2</b>	Código 15.35 - Atualização de informações no portal (22) 21/10/2019
<hr/>	
<b>(21) BR 11 2020 023607-1 A2</b>	Código 15.35 - Atualização de informações no portal (22) 22/05/2019
<hr/>	
<b>(21) BR 11 2020 023609-8 A2</b>	Código 15.35 - Atualização de informações no portal (22) 23/04/2019
<hr/>	
<b>(21) BR 11 2020 023610-1 A2</b>	Código 15.35 - Atualização de informações no portal (22) 31/05/2019
<hr/>	
<b>(21) BR 11 2020 023612-8 A2</b>	Código 15.35 - Atualização de informações no portal (22) 27/06/2019
<hr/>	
<b>(21) BR 11 2020 023613-6 A2</b>	Código 15.35 - Atualização de informações no portal (22) 20/05/2019
<hr/>	
<b>(21) BR 11 2020 023614-4 A2</b>	Código 15.35 - Atualização de informações no portal (22) 23/05/2019
<hr/>	
<b>(21) BR 11 2020 023620-9 A2</b>	Código 15.35 - Atualização de informações no portal (22) 01/07/2019
<hr/>	
<b>(21) BR 11 2020 023622-5 A2</b>	Código 15.35 - Atualização de informações no portal (22) 21/05/2018
<hr/>	
<b>(21) BR 11 2020 023623-3 A2</b>	Código 15.35 - Atualização de informações no portal (22) 29/05/2019
<hr/>	
<b>(21) BR 11 2020 023624-1 A2</b>	Código 15.35 - Atualização de informações no portal (22) 21/05/2019
<hr/>	
<b>(21) BR 11 2020 023625-0 A2</b>	Código 15.35 - Atualização de informações no portal (22) 24/05/2018
<hr/>	
<b>(21) BR 11 2020 023628-4 A2</b>	Código 15.35 - Atualização de informações no portal (22) 12/06/2019
<hr/>	
<b>(21) BR 11 2020 023629-2 A2</b>	Código 15.35 - Atualização de informações no portal

---

	(22) 21/05/2019
<b>(21) BR 11 2020 023631-4 A2</b>	Código 15.35 - Atualização de informações no portal (22) 27/05/2019
<b>(21) BR 11 2020 023632-2 A2</b>	Código 15.35 - Atualização de informações no portal (22) 10/07/2019
<b>(21) BR 11 2020 023633-0 A2</b>	Código 15.35 - Atualização de informações no portal (22) 23/05/2019
<b>(21) BR 11 2020 023634-9 A2</b>	Código 15.35 - Atualização de informações no portal (22) 22/05/2019
<b>(21) BR 11 2020 023635-7 A2</b>	Código 15.35 - Atualização de informações no portal (22) 22/05/2019
<b>(21) BR 11 2020 023637-3 A2</b>	Código 15.35 - Atualização de informações no portal (22) 20/05/2019
<b>(21) BR 11 2020 023639-0 A2</b>	Código 15.35 - Atualização de informações no portal (22) 15/05/2019
<b>(21) BR 11 2020 023641-1 A2</b>	Código 15.35 - Atualização de informações no portal (22) 21/05/2019
<b>(21) BR 11 2020 023642-0 A2</b>	Código 15.35 - Atualização de informações no portal (22) 22/05/2019
<b>(21) BR 11 2020 023643-8 A2</b>	Código 15.35 - Atualização de informações no portal (22) 30/04/2019
<b>(21) BR 11 2020 023646-2 A2</b>	Código 15.35 - Atualização de informações no portal (22) 19/06/2019
<b>(21) BR 11 2020 023648-9 A2</b>	Código 15.35 - Atualização de informações no portal (22) 28/05/2019
<b>(21) BR 11 2020 023649-7 A2</b>	Código 15.35 - Atualização de informações no portal (22) 28/03/2019

(21) BR 11 2020 023650-0 A2	Código 15.35 - Atualização de informações no portal (22) 17/05/2019
(21) BR 11 2020 023652-7 A2	Código 15.35 - Atualização de informações no portal (22) 25/02/2019
(21) BR 11 2020 023655-1 A2	Código 15.35 - Atualização de informações no portal (22) 19/06/2019
(21) BR 11 2020 023659-4 A2	Código 15.35 - Atualização de informações no portal (22) 22/05/2019
(21) BR 11 2020 023661-6 A2	Código 15.35 - Atualização de informações no portal (22) 23/05/2019
(21) BR 11 2020 023662-4 A2	Código 15.35 - Atualização de informações no portal (22) 06/06/2019
(21) BR 11 2020 023668-3 A2	Código 15.35 - Atualização de informações no portal (22) 28/05/2019
(21) BR 11 2020 023671-3 A2	Código 15.35 - Atualização de informações no portal (22) 25/07/2018
(21) BR 11 2020 023673-0 A2	Código 15.35 - Atualização de informações no portal (22) 10/05/2019
(21) BR 11 2020 023675-6 A2	Código 15.35 - Atualização de informações no portal (22) 23/05/2019
(21) BR 11 2020 023677-2 A2	Código 15.35 - Atualização de informações no portal (22) 21/05/2019
(21) BR 11 2020 023678-0 A2	Código 15.35 - Atualização de informações no portal (22) 22/05/2019
(21) BR 11 2020 023679-9 A2	Código 15.35 - Atualização de informações no portal (22) 20/06/2019
(21) BR 11 2020 023682-9 A2	Código 15.35 - Atualização de informações no portal (22) 15/10/2019

---

(21) BR 11 2020 023683-7 A2      Código 15.35 - Atualização de informações no portal  
(22) 05/06/2018

---

(21) BR 11 2020 023684-5 A2      Código 15.35 - Atualização de informações no portal  
(22) 23/05/2019

---

(21) BR 11 2020 023685-3 A2      Código 15.35 - Atualização de informações no portal  
(22) 21/05/2019

---

(21) BR 11 2020 023686-1 A2      Código 15.35 - Atualização de informações no portal  
(22) 13/05/2019

---

(21) BR 11 2020 023690-0 A2      Código 15.35 - Atualização de informações no portal  
(22) 15/06/2018

---

(21) BR 11 2020 023692-6 A2      Código 15.35 - Atualização de informações no portal  
(22) 14/05/2019

---

(21) BR 11 2020 023693-4 A2      Código 15.35 - Atualização de informações no portal  
(22) 15/06/2018

---

(21) BR 11 2020 023698-5 A2      Código 15.35 - Atualização de informações no portal  
(22) 23/05/2019

---

(21) BR 11 2020 023699-3 A2      Código 15.35 - Atualização de informações no portal  
(22) 20/05/2019

---

(21) BR 11 2020 023700-0 A2      Código 15.35 - Atualização de informações no portal  
(22) 14/05/2019

---

(21) BR 11 2020 023701-9 A2      Código 15.35 - Atualização de informações no portal  
(22) 23/05/2019

---

(21) BR 11 2020 023702-7 A2      Código 15.35 - Atualização de informações no portal  
(22) 20/05/2019

---

(21) BR 11 2020 023704-3 A2      Código 15.35 - Atualização de informações no portal  
(22) 22/05/2019

---

(21) BR 11 2020 023705-1 A2      Código 15.35 - Atualização de informações no portal

---

	(22) 24/07/2018
<b>(21) BR 11 2020 023707-8 A2</b>	Código 15.35 - Atualização de informações no portal (22) 20/05/2019
<b>(21) BR 11 2020 023708-6 A2</b>	Código 15.35 - Atualização de informações no portal (22) 01/04/2019
<b>(21) BR 11 2020 023709-4 A2</b>	Código 15.35 - Atualização de informações no portal (22) 25/06/2019
<b>(21) BR 11 2020 023714-0 A2</b>	Código 15.35 - Atualização de informações no portal (22) 14/05/2019
<b>(21) BR 11 2020 023715-9 A2</b>	Código 15.35 - Atualização de informações no portal (22) 24/05/2019
<b>(21) BR 11 2020 023718-3 A2</b>	Código 15.35 - Atualização de informações no portal (22) 21/05/2019
<b>(21) BR 11 2020 023721-3 A2</b>	Código 15.35 - Atualização de informações no portal (22) 22/05/2019
<b>(21) BR 11 2020 023725-6 A2</b>	Código 15.35 - Atualização de informações no portal (22) 20/05/2019
<b>(21) BR 11 2020 023733-7 A2</b>	Código 15.35 - Atualização de informações no portal (22) 21/05/2019
<b>(21) BR 11 2020 023735-3 A2</b>	Código 15.35 - Atualização de informações no portal (22) 12/06/2019
<b>(21) BR 11 2020 023736-1 A2</b>	Código 15.35 - Atualização de informações no portal (22) 16/05/2019
<b>(21) BR 11 2020 023737-0 A2</b>	Código 15.35 - Atualização de informações no portal (22) 27/06/2019
<b>(21) BR 11 2020 023738-8 A2</b>	Código 15.35 - Atualização de informações no portal (22) 23/05/2019

---

<b>(21) BR 11 2020 023740-0 A2</b>	Código 15.35 - Atualização de informações no portal (22) 23/07/2019
<hr/>	
<b>(21) BR 11 2020 023741-8 A2</b>	Código 15.35 - Atualização de informações no portal (22) 23/05/2019
<hr/>	
<b>(21) BR 11 2020 023746-9 A2</b>	Código 15.35 - Atualização de informações no portal (22) 22/05/2019
<hr/>	
<b>(21) BR 11 2020 023747-7 A2</b>	Código 15.35 - Atualização de informações no portal (22) 20/05/2019
<hr/>	
<b>(21) BR 11 2020 023749-3 A2</b>	Código 15.35 - Atualização de informações no portal (22) 20/05/2019
<hr/>	
<b>(21) BR 11 2020 023756-6 A2</b>	Código 15.35 - Atualização de informações no portal (22) 22/05/2019
<hr/>	
<b>(21) BR 11 2020 023768-0 A2</b>	Código 15.35 - Atualização de informações no portal (22) 23/05/2019
<hr/>	
<b>(21) BR 11 2020 023777-9 A2</b>	Código 15.35 - Atualização de informações no portal (22) 22/05/2019
<hr/>	
<b>(21) BR 11 2020 023781-7 A2</b>	Código 15.35 - Atualização de informações no portal (22) 18/02/2019
<hr/>	
<b>(21) BR 11 2020 023792-2 A2</b>	Código 15.35 - Atualização de informações no portal (22) 29/05/2019
<hr/>	
<b>(21) BR 11 2020 023796-5 A2</b>	Código 15.35 - Atualização de informações no portal (22) 25/05/2018
<hr/>	
<b>(21) BR 11 2020 023797-3 A2</b>	Código 15.35 - Atualização de informações no portal (22) 12/06/2019
<hr/>	
<b>(21) BR 11 2020 023800-7 A2</b>	Código 15.35 - Atualização de informações no portal (22) 20/05/2019
<hr/>	
<b>(21) BR 11 2020 023801-5 A2</b>	Código 15.35 - Atualização de informações no portal (22) 30/07/2018

---

(21) BR 11 2020 023802-3 A2      Código 15.35 - Atualização de informações no portal  
(22) 24/04/2019

---

(21) BR 11 2020 023803-1 A2      Código 15.35 - Atualização de informações no portal  
(22) 21/05/2019

---

(21) BR 11 2020 023804-0 A2      Código 15.35 - Atualização de informações no portal  
(22) 28/05/2019

---

(21) BR 11 2020 023805-8 A2      Código 15.35 - Atualização de informações no portal  
(22) 21/05/2019

---

(21) BR 11 2020 023806-6 A2      Código 15.35 - Atualização de informações no portal  
(22) 21/05/2019

---

(21) BR 11 2020 023809-0 A2      Código 15.35 - Atualização de informações no portal  
(22) 25/04/2019

---

(21) BR 11 2020 023812-0 A2      Código 15.35 - Atualização de informações no portal  
(22) 17/05/2019

---

(21) BR 11 2020 023814-7 A2      Código 15.35 - Atualização de informações no portal  
(22) 11/06/2019

---

(21) BR 11 2020 023815-5 A2      Código 15.35 - Atualização de informações no portal  
(22) 06/06/2019

---

(21) BR 11 2020 023816-3 A2      Código 15.35 - Atualização de informações no portal  
(22) 24/05/2018

---

(21) BR 11 2020 023869-4 A2      Código 15.35 - Atualização de informações no portal  
(22) 24/05/2019

---

(21) BR 11 2020 023870-8 A2      Código 15.35 - Atualização de informações no portal  
(22) 21/05/2019

---

(21) BR 11 2020 023871-6 A2      Código 15.35 - Atualização de informações no portal  
(22) 23/05/2019

---

(21) BR 11 2020 023872-4 A2      Código 15.35 - Atualização de informações no portal

---

	(22) 21/05/2019
<b>(21) BR 11 2020 023874-0 A2</b>	Código 15.35 - Atualização de informações no portal (22) 11/04/2019
<b>(21) BR 11 2020 023875-9 A2</b>	Código 15.35 - Atualização de informações no portal (22) 24/05/2019
<b>(21) BR 11 2020 023876-7 A2</b>	Código 15.35 - Atualização de informações no portal (22) 21/05/2019
<b>(21) BR 11 2020 023878-3 A2</b>	Código 15.35 - Atualização de informações no portal (22) 31/05/2019
<b>(21) BR 11 2020 023880-5 A2</b>	Código 15.35 - Atualização de informações no portal (22) 22/05/2019
<b>(21) BR 11 2020 023881-3 A2</b>	Código 15.35 - Atualização de informações no portal (22) 14/05/2019
<b>(21) BR 11 2020 023882-1 A2</b>	Código 15.35 - Atualização de informações no portal (22) 27/06/2019
<b>(21) BR 11 2020 023887-2 A2</b>	Código 15.35 - Atualização de informações no portal (22) 25/05/2018
<b>(21) BR 11 2020 023891-0 A2</b>	Código 15.35 - Atualização de informações no portal (22) 04/06/2019
<b>(21) BR 11 2020 023892-9 A2</b>	Código 15.35 - Atualização de informações no portal (22) 31/05/2019
<b>(21) BR 11 2020 023893-7 A2</b>	Código 15.35 - Atualização de informações no portal (22) 18/06/2019
<b>(21) BR 11 2020 023894-5 A2</b>	Código 15.35 - Atualização de informações no portal (22) 05/06/2019
<b>(21) BR 11 2020 023895-3 A2</b>	Código 15.35 - Atualização de informações no portal (22) 17/05/2019



---

(21) BR 11 2020 023896-1 A2      Código 15.35 - Atualização de informações no portal  
(22) 13/06/2019

---

(21) BR 11 2020 023898-8 A2      Código 15.35 - Atualização de informações no portal  
(22) 22/02/2019

---

(21) BR 11 2020 023899-6 A2      Código 15.35 - Atualização de informações no portal  
(22) 11/07/2019

---

(21) BR 11 2020 023904-6 A2      Código 15.35 - Atualização de informações no portal  
(22) 31/05/2019

---

(21) BR 11 2020 023905-4 A2      Código 15.35 - Atualização de informações no portal  
(22) 31/05/2019

---

(21) BR 11 2020 023906-2 A2      Código 15.35 - Atualização de informações no portal  
(22) 04/06/2019

---

(21) BR 11 2020 023907-0 A2      Código 15.35 - Atualização de informações no portal  
(22) 10/06/2019

---

(21) BR 11 2020 023910-0 A2      Código 15.35 - Atualização de informações no portal  
(22) 24/05/2019

---

(21) BR 11 2020 023913-5 A2      Código 15.35 - Atualização de informações no portal  
(22) 19/07/2019

---

(21) BR 11 2020 023914-3 A2      Código 15.35 - Atualização de informações no portal  
(22) 12/07/2019

---

(21) BR 11 2020 023915-1 A2      Código 15.35 - Atualização de informações no portal  
(22) 20/05/2019

---

(21) BR 11 2020 023918-6 A2      Código 15.35 - Atualização de informações no portal  
(22) 06/06/2019

---

(21) BR 11 2020 023919-4 A2      Código 15.35 - Atualização de informações no portal  
(22) 18/06/2019

---

(21) BR 11 2020 023922-4 A2      Código 15.35 - Atualização de informações no portal  
(22) 28/05/2019

---

(21) BR 11 2020 023925-9 A2      Código 15.35 - Atualização de informações no portal  
(22) 20/06/2019

---

(21) BR 11 2020 023926-7 A2      Código 15.35 - Atualização de informações no portal  
(22) 24/05/2019

---

(21) BR 11 2020 023927-5 A2      Código 15.35 - Atualização de informações no portal  
(22) 29/05/2019

---

(21) BR 11 2020 023928-3 A2      Código 15.35 - Atualização de informações no portal  
(22) 10/06/2019

---

(21) BR 11 2020 023929-1 A2      Código 15.35 - Atualização de informações no portal  
(22) 22/05/2019

---

(21) BR 11 2020 023930-5 A2      Código 15.35 - Atualização de informações no portal  
(22) 01/07/2019

---

(21) BR 11 2020 023931-3 A2      Código 15.35 - Atualização de informações no portal  
(22) 31/05/2019

---

(21) BR 11 2020 023932-1 A2      Código 15.35 - Atualização de informações no portal  
(22) 18/06/2019

---

(21) BR 11 2020 023936-4 A2      Código 15.35 - Atualização de informações no portal  
(22) 29/08/2018

---

(21) BR 11 2020 023937-2 A2      Código 15.35 - Atualização de informações no portal  
(22) 12/07/2019

---

(21) BR 11 2020 023938-0 A2      Código 15.35 - Atualização de informações no portal  
(22) 29/05/2018

---

(21) BR 11 2020 023939-9 A2      Código 15.35 - Atualização de informações no portal  
(22) 30/05/2019

---

(21) BR 11 2020 023940-2 A2      Código 15.35 - Atualização de informações no portal  
(22) 10/04/2019

---

(21) BR 11 2020 023941-0 A2      Código 15.35 - Atualização de informações no portal

---

	(22) 23/05/2019
<b>(21) BR 11 2020 023943-7 A2</b>	Código 15.35 - Atualização de informações no portal (22) 24/05/2019
<b>(21) BR 11 2020 023945-3 A2</b>	Código 15.35 - Atualização de informações no portal (22) 24/06/2019
<b>(21) BR 11 2020 023946-1 A2</b>	Código 15.35 - Atualização de informações no portal (22) 31/05/2019
<b>(21) BR 11 2020 023947-0 A2</b>	Código 15.35 - Atualização de informações no portal (22) 22/06/2018
<b>(21) BR 11 2020 023948-8 A2</b>	Código 15.35 - Atualização de informações no portal (22) 23/05/2019
<b>(21) BR 11 2020 023949-6 A2</b>	Código 15.35 - Atualização de informações no portal (22) 27/06/2018
<b>(21) BR 11 2020 023950-0 A2</b>	Código 15.35 - Atualização de informações no portal (22) 04/06/2019
<b>(21) BR 11 2020 023951-8 A2</b>	Código 15.35 - Atualização de informações no portal (22) 24/05/2019
<b>(21) BR 11 2020 023952-6 A2</b>	Código 15.35 - Atualização de informações no portal (22) 25/02/2019
<b>(21) BR 11 2020 023954-2 A2</b>	Código 15.35 - Atualização de informações no portal (22) 28/05/2019
<b>(21) BR 11 2020 023955-0 A2</b>	Código 15.35 - Atualização de informações no portal (22) 27/05/2019
<b>(21) BR 11 2020 023958-5 A2</b>	Código 15.35 - Atualização de informações no portal (22) 31/05/2019
<b>(21) BR 11 2020 023959-3 A2</b>	Código 15.35 - Atualização de informações no portal (22) 27/07/2018

---

(21) BR 11 2020 023961-5 A2      Código 15.35 - Atualização de informações no portal  
(22) 27/05/2019

---

(21) BR 11 2020 023964-0 A2      Código 15.35 - Atualização de informações no portal  
(22) 23/05/2019

---

(21) BR 11 2020 023967-4 A2      Código 15.35 - Atualização de informações no portal  
(22) 20/06/2019

---

(21) BR 11 2020 023968-2 A2      Código 15.35 - Atualização de informações no portal  
(22) 22/05/2019

---

(21) BR 11 2020 023972-0 A2      Código 15.35 - Atualização de informações no portal  
(22) 23/05/2019

---

(21) BR 11 2020 023975-5 A2      Código 15.35 - Atualização de informações no portal  
(22) 07/05/2019

---

(21) BR 11 2020 023977-1 A2      Código 15.35 - Atualização de informações no portal  
(22) 06/02/2020

---

(21) BR 11 2020 023979-8 A2      Código 15.35 - Atualização de informações no portal  
(22) 27/05/2019

---

(21) BR 11 2020 023980-1 A2      Código 15.35 - Atualização de informações no portal  
(22) 10/05/2019

---

(21) BR 11 2020 023982-8 A2      Código 15.35 - Atualização de informações no portal  
(22) 20/05/2019

---

(21) BR 11 2020 023983-6 A2      Código 15.35 - Atualização de informações no portal  
(22) 20/05/2019

---

(21) BR 11 2020 023984-4 A2      Código 15.35 - Atualização de informações no portal  
(22) 27/05/2019

---

(21) BR 11 2020 023985-2 A2      Código 15.35 - Atualização de informações no portal  
(22) 27/05/2019

---

(21) BR 11 2020 023986-0 A2      Código 15.35 - Atualização de informações no portal  
(22) 24/05/2019

---

(21) BR 11 2020 023987-9 A2      Código 15.35 - Atualização de informações no portal  
(22) 27/05/2019

---

(21) BR 11 2020 023989-5 A2      Código 15.35 - Atualização de informações no portal  
(22) 28/05/2019

---

(21) BR 11 2020 024001-0 A2      Código 15.35 - Atualização de informações no portal  
(22) 27/06/2019

---

(21) BR 11 2020 024003-6 A2      Código 15.35 - Atualização de informações no portal  
(22) 20/06/2019

---

(21) BR 11 2020 024005-2 A2      Código 15.35 - Atualização de informações no portal  
(22) 30/05/2019

---

(21) BR 11 2020 024006-0 A2      Código 15.35 - Atualização de informações no portal  
(22) 16/05/2019

---

(21) BR 11 2020 024009-5 A2      Código 15.35 - Atualização de informações no portal  
(22) 28/05/2019

---

(21) BR 11 2020 024013-3 A2      Código 15.35 - Atualização de informações no portal  
(22) 17/05/2019

---

(21) BR 11 2020 024014-1 A2      Código 15.35 - Atualização de informações no portal  
(22) 19/06/2019

---

(21) BR 11 2020 024016-8 A2      Código 15.35 - Atualização de informações no portal  
(22) 21/06/2019

---

(21) BR 11 2020 024018-4 A2      Código 15.35 - Atualização de informações no portal  
(22) 13/06/2019

---

(21) BR 11 2020 024019-2 A2      Código 15.35 - Atualização de informações no portal  
(22) 23/05/2019

---

(21) BR 11 2020 024020-6 A2      Código 15.35 - Atualização de informações no portal  
(22) 18/06/2019

---

(21) BR 11 2020 024022-2 A2      Código 15.35 - Atualização de informações no portal

---

	(22) 28/05/2019
<b>(21) BR 11 2020 024025-7 A2</b>	Código 15.35 - Atualização de informações no portal (22) 24/05/2019
<b>(21) BR 11 2020 024028-1 A2</b>	Código 15.35 - Atualização de informações no portal (22) 20/05/2019
<b>(21) BR 11 2020 024029-0 A2</b>	Código 15.35 - Atualização de informações no portal (22) 30/05/2019
<b>(21) BR 11 2020 024031-1 A2</b>	Código 15.35 - Atualização de informações no portal (22) 27/05/2019
<b>(21) BR 11 2020 024032-0 A2</b>	Código 15.35 - Atualização de informações no portal (22) 31/05/2019
<b>(21) BR 11 2020 024033-8 A2</b>	Código 15.35 - Atualização de informações no portal (22) 22/05/2019
<b>(21) BR 11 2020 024034-6 A2</b>	Código 15.35 - Atualização de informações no portal (22) 06/06/2019
<b>(21) BR 11 2020 024035-4 A2</b>	Código 15.35 - Atualização de informações no portal (22) 21/06/2019
<b>(21) BR 11 2020 024037-0 A2</b>	Código 15.35 - Atualização de informações no portal (22) 24/05/2019
<b>(21) BR 11 2020 024038-9 A2</b>	Código 15.35 - Atualização de informações no portal (22) 29/05/2018
<b>(21) BR 11 2020 024039-7 A2</b>	Código 15.35 - Atualização de informações no portal (22) 29/05/2019
<b>(21) BR 11 2020 024044-3 A2</b>	Código 15.35 - Atualização de informações no portal (22) 29/05/2019
<b>(21) BR 11 2020 024045-1 A2</b>	Código 15.35 - Atualização de informações no portal (22) 23/05/2019

---

<b>(21) BR 11 2020 024046-0 A2</b>	Código 15.35 - Atualização de informações no portal (22) 30/05/2019
<hr/>	
<b>(21) BR 11 2020 024048-6 A2</b>	Código 15.35 - Atualização de informações no portal (22) 24/05/2019
<hr/>	
<b>(21) BR 11 2020 024050-8 A2</b>	Código 15.35 - Atualização de informações no portal (22) 11/06/2019
<hr/>	
<b>(21) BR 11 2020 024052-4 A2</b>	Código 15.35 - Atualização de informações no portal (22) 13/06/2019
<hr/>	
<b>(21) BR 11 2020 024053-2 A2</b>	Código 15.35 - Atualização de informações no portal (22) 07/06/2019
<hr/>	
<b>(21) BR 11 2020 024061-3 A2</b>	Código 15.35 - Atualização de informações no portal (22) 27/05/2019
<hr/>	
<b>(21) BR 11 2020 024062-1 A2</b>	Código 15.35 - Atualização de informações no portal (22) 26/04/2019
<hr/>	
<b>(21) BR 11 2020 024063-0 A2</b>	Código 15.35 - Atualização de informações no portal (22) 28/06/2019
<hr/>	
<b>(21) BR 11 2020 024065-6 A2</b>	Código 15.35 - Atualização de informações no portal (22) 25/05/2018
<hr/>	
<b>(21) BR 11 2020 024066-4 A2</b>	Código 15.35 - Atualização de informações no portal (22) 16/05/2019
<hr/>	
<b>(21) BR 11 2020 024067-2 A2</b>	Código 15.35 - Atualização de informações no portal (22) 27/06/2019
<hr/>	
<b>(21) BR 11 2020 024070-2 A2</b>	Código 15.35 - Atualização de informações no portal (22) 23/05/2019
<hr/>	
<b>(21) BR 11 2020 024073-7 A2</b>	Código 15.35 - Atualização de informações no portal (22) 17/06/2019
<hr/>	
<b>(21) BR 11 2020 024074-5 A2</b>	Código 15.35 - Atualização de informações no portal (22) 19/07/2019

---

(21) BR 11 2020 024077-0 A2      Código 15.35 - Atualização de informações no portal  
(22) 30/05/2019

---

(21) BR 11 2020 024078-8 A2      Código 15.35 - Atualização de informações no portal  
(22) 28/06/2019

---

(21) BR 11 2020 024080-0 A2      Código 15.35 - Atualização de informações no portal  
(22) 27/05/2019

---

(21) BR 11 2020 024081-8 A2      Código 15.35 - Atualização de informações no portal  
(22) 04/06/2019

---

(21) BR 11 2020 024082-6 A2      Código 15.35 - Atualização de informações no portal  
(22) 13/06/2019

---

(21) BR 11 2020 024085-0 A2      Código 15.35 - Atualização de informações no portal  
(22) 28/05/2019

---

(21) BR 11 2020 024088-5 A2      Código 15.35 - Atualização de informações no portal  
(22) 31/05/2019

---

(21) BR 11 2020 024089-3 A2      Código 15.35 - Atualização de informações no portal  
(22) 29/05/2019

---

(21) BR 11 2020 024091-5 A2      Código 15.35 - Atualização de informações no portal  
(22) 21/06/2019

---

(21) BR 11 2020 024092-3 A2      Código 15.35 - Atualização de informações no portal  
(22) 28/05/2019

---

(21) BR 11 2020 024095-8 A2      Código 15.35 - Atualização de informações no portal  
(22) 30/05/2019

---

(21) BR 11 2020 024096-6 A2      Código 15.35 - Atualização de informações no portal  
(22) 28/05/2019

---

(21) BR 11 2020 024097-4 A2      Código 15.35 - Atualização de informações no portal  
(22) 24/05/2019

---

(21) BR 11 2020 024098-2 A2      Código 15.35 - Atualização de informações no portal



---

	(22) 30/05/2019
<b>(21) BR 11 2020 024102-4 A2</b>	Código 15.35 - Atualização de informações no portal (22) 22/05/2019
<b>(21) BR 11 2020 024106-7 A2</b>	Código 15.35 - Atualização de informações no portal (22) 28/05/2019
<b>(21) BR 11 2020 024107-5 A2</b>	Código 15.35 - Atualização de informações no portal (22) 28/05/2019
<b>(21) BR 11 2020 024109-1 A2</b>	Código 15.35 - Atualização de informações no portal (22) 29/05/2019
<b>(21) BR 11 2020 024110-5 A2</b>	Código 15.35 - Atualização de informações no portal (22) 12/08/2019
<b>(21) BR 11 2020 024111-3 A2</b>	Código 15.35 - Atualização de informações no portal (22) 29/05/2018
<b>(21) BR 11 2020 024113-0 A2</b>	Código 15.35 - Atualização de informações no portal (22) 05/06/2019
<b>(21) BR 11 2020 024114-8 A2</b>	Código 15.35 - Atualização de informações no portal (22) 20/05/2019
<b>(21) BR 11 2020 024115-6 A2</b>	Código 15.35 - Atualização de informações no portal (22) 27/05/2019
<b>(21) BR 11 2020 024117-2 A2</b>	Código 15.35 - Atualização de informações no portal (22) 15/07/2019
<b>(21) BR 11 2020 024118-0 A2</b>	Código 15.35 - Atualização de informações no portal (22) 21/05/2019
<b>(21) BR 11 2020 024120-2 A2</b>	Código 15.35 - Atualização de informações no portal (22) 20/06/2019
<b>(21) BR 11 2020 024125-3 A2</b>	Código 15.35 - Atualização de informações no portal (22) 28/05/2019

---

(21) BR 11 2020 024126-1 A2      Código 15.35 - Atualização de informações no portal  
(22) 27/05/2019

---

(21) BR 11 2020 024127-0 A2      Código 15.35 - Atualização de informações no portal  
(22) 22/07/2019

---

(21) BR 11 2020 024128-8 A2      Código 15.35 - Atualização de informações no portal  
(22) 29/05/2019

---

(21) BR 11 2020 024129-6 A2      Código 15.35 - Atualização de informações no portal  
(22) 03/06/2019

---

(21) BR 11 2020 024130-0 A2      Código 15.35 - Atualização de informações no portal  
(22) 31/05/2019

---

(21) BR 11 2020 024131-8 A2      Código 15.35 - Atualização de informações no portal  
(22) 05/06/2019

---

(21) BR 11 2020 024132-6 A2      Código 15.35 - Atualização de informações no portal  
(22) 28/05/2019

---

(21) BR 11 2020 024135-0 A2      Código 15.35 - Atualização de informações no portal  
(22) 06/06/2019

---

(21) BR 11 2020 024137-7 A2      Código 15.35 - Atualização de informações no portal  
(22) 20/06/2019

---

(21) BR 11 2020 024138-5 A2      Código 15.35 - Atualização de informações no portal  
(22) 04/06/2019

---

(21) BR 11 2020 024139-3 A2      Código 15.35 - Atualização de informações no portal  
(22) 04/06/2018

---

(21) BR 11 2020 024140-7 A2      Código 15.35 - Atualização de informações no portal  
(22) 30/05/2019

---

(21) BR 11 2020 024141-5 A2      Código 15.35 - Atualização de informações no portal  
(22) 29/05/2019

---

(21) BR 11 2020 024142-3 A2      Código 15.35 - Atualização de informações no portal  
(22) 01/07/2019

---

(21) BR 11 2020 024143-1 A2      Código 15.35 - Atualização de informações no portal  
(22) 28/05/2019

---

(21) BR 11 2020 024144-0 A2      Código 15.35 - Atualização de informações no portal  
(22) 21/05/2019

---

(21) BR 11 2020 024145-8 A2      Código 15.35 - Atualização de informações no portal  
(22) 28/05/2019

---

(21) BR 11 2020 024150-4 A2      Código 15.35 - Atualização de informações no portal  
(22) 30/05/2019

---

(21) BR 11 2020 024151-2 A2      Código 15.35 - Atualização de informações no portal  
(22) 29/05/2019

---

(21) BR 11 2020 024152-0 A2      Código 15.35 - Atualização de informações no portal  
(22) 11/06/2019

---

(21) BR 11 2020 024157-1 A2      Código 15.35 - Atualização de informações no portal  
(22) 28/05/2019

---

(21) BR 11 2020 024158-0 A2      Código 15.35 - Atualização de informações no portal  
(22) 11/06/2019

---

(21) BR 11 2020 024159-8 A2      Código 15.35 - Atualização de informações no portal  
(22) 04/07/2018

---

(21) BR 11 2020 024160-1 A2      Código 15.35 - Atualização de informações no portal  
(22) 28/05/2019

---

(21) BR 11 2020 024162-8 A2      Código 15.35 - Atualização de informações no portal  
(22) 01/07/2019

---

(21) BR 11 2020 024164-4 A2      Código 15.35 - Atualização de informações no portal  
(22) 29/05/2019

---

(21) BR 11 2020 024167-9 A2      Código 15.35 - Atualização de informações no portal  
(22) 29/05/2019

---

(21) BR 11 2020 024169-5 A2      Código 15.35 - Atualização de informações no portal

---

	(22) 03/04/2019
<b>(21) BR 11 2020 024170-9 A2</b>	Código 15.35 - Atualização de informações no portal (22) 03/06/2019
<b>(21) BR 11 2020 024176-8 A2</b>	Código 15.35 - Atualização de informações no portal (22) 29/05/2019
<b>(21) BR 11 2020 024185-7 A2</b>	Código 15.35 - Atualização de informações no portal (22) 28/05/2019
<b>(21) BR 11 2020 024189-0 A2</b>	Código 15.35 - Atualização de informações no portal (22) 28/05/2019
<b>(21) BR 11 2020 024191-1 A2</b>	Código 15.35 - Atualização de informações no portal (22) 20/06/2019
<b>(21) BR 11 2020 024192-0 A2</b>	Código 15.35 - Atualização de informações no portal (22) 17/06/2019
<b>(21) BR 11 2020 024194-6 A2</b>	Código 15.35 - Atualização de informações no portal (22) 29/05/2019
<b>(21) BR 11 2020 024196-2 A2</b>	Código 15.35 - Atualização de informações no portal (22) 09/07/2019
<b>(21) BR 11 2020 024197-0 A2</b>	Código 15.35 - Atualização de informações no portal (22) 10/07/2019
<b>(21) BR 11 2020 024198-9 A2</b>	Código 15.35 - Atualização de informações no portal (22) 06/06/2019
<b>(21) BR 11 2020 024200-4 A2</b>	Código 15.35 - Atualização de informações no portal (22) 04/06/2019
<b>(21) BR 11 2020 024202-0 A2</b>	Código 15.35 - Atualização de informações no portal (22) 01/07/2019
<b>(21) BR 11 2020 024203-9 A2</b>	Código 15.35 - Atualização de informações no portal (22) 28/05/2019

---

(21) BR 11 2020 024204-7 A2      Código 15.35 - Atualização de informações no portal  
(22) 09/05/2019

---

(21) BR 11 2020 024205-5 A2      Código 15.35 - Atualização de informações no portal  
(22) 28/05/2019

---

(21) BR 11 2020 024208-0 A2      Código 15.35 - Atualização de informações no portal  
(22) 28/05/2019

---

(21) BR 11 2020 024209-8 A2      Código 15.35 - Atualização de informações no portal  
(22) 29/05/2019

---

(21) BR 11 2020 024210-1 A2      Código 15.35 - Atualização de informações no portal  
(22) 31/05/2019

---

(21) BR 11 2020 024211-0 A2      Código 15.35 - Atualização de informações no portal  
(22) 29/05/2019

---

(21) BR 11 2020 024213-6 A2      Código 15.35 - Atualização de informações no portal  
(22) 06/08/2018

---

(21) BR 11 2020 024214-4 A2      Código 15.35 - Atualização de informações no portal  
(22) 03/06/2019

---

(21) BR 11 2020 024215-2 A2      Código 15.35 - Atualização de informações no portal  
(22) 21/05/2019

---

(21) BR 11 2020 024216-0 A2      Código 15.35 - Atualização de informações no portal  
(22) 23/05/2019

---

(21) BR 11 2020 024218-7 A2      Código 15.35 - Atualização de informações no portal  
(22) 28/05/2019

---

(21) BR 11 2020 024219-5 A2      Código 15.35 - Atualização de informações no portal  
(22) 24/05/2019

---

(21) BR 11 2020 024220-9 A2      Código 15.35 - Atualização de informações no portal  
(22) 02/07/2019

---

(21) BR 11 2020 024221-7 A2      Código 15.35 - Atualização de informações no portal  
(22) 28/05/2019

---

(21) BR 11 2020 024222-5 A2      Código 15.35 - Atualização de informações no portal  
(22) 17/05/2019

---

(21) BR 11 2020 024223-3 A2      Código 15.35 - Atualização de informações no portal  
(22) 30/05/2019

---

(21) BR 11 2020 024224-1 A2      Código 15.35 - Atualização de informações no portal  
(22) 29/05/2019

---

(21) BR 11 2020 024225-0 A2      Código 15.35 - Atualização de informações no portal  
(22) 28/05/2019

---

(21) BR 11 2020 024227-6 A2      Código 15.35 - Atualização de informações no portal  
(22) 31/05/2019

---

(21) BR 11 2020 024228-4 A2      Código 15.35 - Atualização de informações no portal  
(22) 29/03/2019

---

(21) BR 11 2020 024229-2 A2      Código 15.35 - Atualização de informações no portal  
(22) 24/05/2019

---

(21) BR 11 2020 024231-4 A2      Código 15.35 - Atualização de informações no portal  
(22) 24/05/2019

---

(21) BR 11 2020 024232-2 A2      Código 15.35 - Atualização de informações no portal  
(22) 02/01/2019

---

(21) BR 11 2020 024234-9 A2      Código 15.35 - Atualização de informações no portal  
(22) 05/06/2019

---

(21) BR 11 2020 024237-3 A2      Código 15.35 - Atualização de informações no portal  
(22) 31/05/2018

---

(21) BR 11 2020 024238-1 A2      Código 15.35 - Atualização de informações no portal  
(22) 11/06/2019

---

(21) BR 11 2020 024239-0 A2      Código 15.35 - Atualização de informações no portal  
(22) 22/03/2019

---

(21) BR 11 2020 024240-3 A2      Código 15.35 - Atualização de informações no portal

---

	(22) 29/05/2019
(21) BR 11 2020 024241-1 A2	Código 15.35 - Atualização de informações no portal (22) 15/05/2019
(21) BR 11 2020 024242-0 A2	Código 15.35 - Atualização de informações no portal (22) 17/06/2019
(21) BR 11 2020 024244-6 A2	Código 15.35 - Atualização de informações no portal (22) 17/06/2019
(21) BR 11 2020 024245-4 A2	Código 15.35 - Atualização de informações no portal (22) 30/05/2019
(21) BR 11 2020 024246-2 A2	Código 15.35 - Atualização de informações no portal (22) 01/06/2019
(21) BR 11 2020 024247-0 A2	Código 15.35 - Atualização de informações no portal (22) 31/05/2019
(21) BR 11 2020 024248-9 A2	Código 15.35 - Atualização de informações no portal (22) 04/06/2019
(21) BR 11 2020 024249-7 A2	Código 15.35 - Atualização de informações no portal (22) 31/05/2019
(21) BR 11 2020 024250-0 A2	Código 15.35 - Atualização de informações no portal (22) 30/05/2019
(21) BR 11 2020 024254-3 A2	Código 15.35 - Atualização de informações no portal (22) 31/05/2019
(21) BR 11 2020 024255-1 A2	Código 15.35 - Atualização de informações no portal (22) 29/05/2019
(21) BR 11 2020 024257-8 A2	Código 15.35 - Atualização de informações no portal (22) 27/02/2019
(21) BR 11 2020 024259-4 A2	Código 15.35 - Atualização de informações no portal (22) 09/04/2019

---

(21) BR 11 2020 024261-6 A2      Código 15.35 - Atualização de informações no portal  
(22) 20/05/2019

---

(21) BR 11 2020 024263-2 A2      Código 15.35 - Atualização de informações no portal  
(22) 29/05/2019

---

(21) BR 11 2020 024264-0 A2      Código 15.35 - Atualização de informações no portal  
(22) 01/08/2018

---

(21) BR 11 2020 024265-9 A2      Código 15.35 - Atualização de informações no portal  
(22) 12/06/2019

---

(21) BR 11 2020 024267-5 A2      Código 15.35 - Atualização de informações no portal  
(22) 31/05/2018

---

(21) BR 11 2020 024269-1 A2      Código 15.35 - Atualização de informações no portal  
(22) 28/05/2019

---

(21) BR 11 2020 024271-3 A2      Código 15.35 - Atualização de informações no portal  
(22) 28/05/2019

---

(21) BR 11 2020 024273-0 A2      Código 15.35 - Atualização de informações no portal  
(22) 28/05/2019

---

(21) BR 11 2020 024275-6 A2      Código 15.35 - Atualização de informações no portal  
(22) 21/06/2019

---

(21) BR 11 2020 024276-4 A2      Código 15.35 - Atualização de informações no portal  
(22) 28/06/2019

---

(21) BR 11 2020 024281-0 A2      Código 15.35 - Atualização de informações no portal  
(22) 30/05/2019

---

(21) BR 11 2020 024284-5 A2      Código 15.35 - Atualização de informações no portal  
(22) 24/06/2019

---

(21) BR 11 2020 024285-3 A2      Código 15.35 - Atualização de informações no portal  
(22) 11/06/2019

---

(21) BR 11 2020 024286-1 A2      Código 15.35 - Atualização de informações no portal  
(22) 11/06/2019



---

(21) BR 11 2020 024289-6 A2      Código 15.35 - Atualização de informações no portal  
(22) 06/05/2019

---

(21) BR 11 2020 024290-0 A2      Código 15.35 - Atualização de informações no portal  
(22) 28/05/2019

---

(21) BR 11 2020 024292-6 A2      Código 15.35 - Atualização de informações no portal  
(22) 05/06/2019

---

(21) BR 11 2020 024294-2 A2      Código 15.35 - Atualização de informações no portal  
(22) 31/05/2019

---

(21) BR 11 2020 024295-0 A2      Código 15.35 - Atualização de informações no portal  
(22) 28/06/2019

---

(21) BR 11 2020 024296-9 A2      Código 15.35 - Atualização de informações no portal  
(22) 26/08/2019

---

(21) BR 11 2020 024299-3 A2      Código 15.35 - Atualização de informações no portal  
(22) 21/06/2019

---

(21) BR 11 2020 024300-0 A2      Código 15.35 - Atualização de informações no portal  
(22) 18/06/2019

---

(21) BR 11 2020 024301-9 A2      Código 15.35 - Atualização de informações no portal  
(22) 30/05/2019

---

(21) BR 11 2020 024304-3 A2      Código 15.35 - Atualização de informações no portal  
(22) 31/05/2019

---

(21) BR 11 2020 024307-8 A2      Código 15.35 - Atualização de informações no portal  
(22) 05/06/2019

---

(21) BR 11 2020 024308-6 A2      Código 15.35 - Atualização de informações no portal  
(22) 29/05/2019

---

(21) BR 11 2020 024310-8 A2      Código 15.35 - Atualização de informações no portal  
(22) 09/07/2019

---

(21) BR 11 2020 024311-6 A2      Código 15.35 - Atualização de informações no portal

---

	(22) 28/05/2019
<b>(21) BR 11 2020 024316-7 A2</b>	Código 15.35 - Atualização de informações no portal (22) 28/05/2019
<b>(21) BR 11 2020 024317-5 A2</b>	Código 15.35 - Atualização de informações no portal (22) 19/04/2019
<b>(21) BR 11 2020 024318-3 A2</b>	Código 15.35 - Atualização de informações no portal (22) 05/07/2019
<b>(21) BR 11 2020 024319-1 A2</b>	Código 15.35 - Atualização de informações no portal (22) 03/09/2019
<b>(21) BR 11 2020 024320-5 A2</b>	Código 15.35 - Atualização de informações no portal (22) 20/05/2019
<b>(21) BR 11 2020 024322-1 A2</b>	Código 15.35 - Atualização de informações no portal (22) 31/05/2019
<b>(21) BR 11 2020 024328-0 A2</b>	Código 15.35 - Atualização de informações no portal (22) 24/05/2019
<b>(21) BR 11 2020 024329-9 A2</b>	Código 15.35 - Atualização de informações no portal (22) 30/05/2019
<b>(21) BR 11 2020 024331-0 A2</b>	Código 15.35 - Atualização de informações no portal (22) 12/02/2020
<b>(21) BR 11 2020 024332-9 A2</b>	Código 15.35 - Atualização de informações no portal (22) 30/05/2019
<b>(21) BR 11 2020 024333-7 A2</b>	Código 15.35 - Atualização de informações no portal (22) 30/05/2019
<b>(21) BR 11 2020 024334-5 A2</b>	Código 15.35 - Atualização de informações no portal (22) 09/07/2019
<b>(21) BR 11 2020 024335-3 A2</b>	Código 15.35 - Atualização de informações no portal (22) 31/05/2019

---

(21) BR 11 2020 024342-6 A2      Código 15.35 - Atualização de informações no portal  
(22) 05/06/2019

---

(21) BR 11 2020 024346-9 A2      Código 15.35 - Atualização de informações no portal  
(22) 30/05/2019

---

(21) BR 11 2020 024347-7 A2      Código 15.35 - Atualização de informações no portal  
(22) 29/05/2019

---

(21) BR 11 2020 024348-5 A2      Código 15.35 - Atualização de informações no portal  
(22) 28/05/2019

---

(21) BR 11 2020 024349-3 A2      Código 15.35 - Atualização de informações no portal  
(22) 23/05/2019

---

(21) BR 11 2020 024351-5 A2      Código 15.35 - Atualização de informações no portal  
(22) 30/05/2019

---

(21) BR 11 2020 024353-1 A2      Código 15.35 - Atualização de informações no portal  
(22) 29/07/2019

---

(21) BR 11 2020 024354-0 A2      Código 15.35 - Atualização de informações no portal  
(22) 29/05/2019

---

(21) BR 11 2020 024359-0 A2      Código 15.35 - Atualização de informações no portal  
(22) 24/05/2019

---

(21) BR 11 2020 024361-2 A2      Código 15.35 - Atualização de informações no portal  
(22) 29/05/2019

---

(21) BR 11 2020 024365-5 A2      Código 15.35 - Atualização de informações no portal  
(22) 28/05/2018

---

(21) BR 11 2020 024366-3 A2      Código 15.35 - Atualização de informações no portal  
(22) 11/07/2019

---

(21) BR 11 2020 024367-1 A2      Código 15.35 - Atualização de informações no portal  
(22) 30/05/2019

---

(21) BR 11 2020 024370-1 A2      Código 15.35 - Atualização de informações no portal  
(22) 30/05/2019

---

(21) BR 11 2020 024372-8 A2      Código 15.35 - Atualização de informações no portal  
(22) 29/05/2019

---

(21) BR 11 2020 024373-6 A2      Código 15.35 - Atualização de informações no portal  
(22) 28/05/2019

---

(21) BR 11 2020 024376-0 A2      Código 15.35 - Atualização de informações no portal  
(22) 31/05/2019

---

(21) BR 11 2020 024377-9 A2      Código 15.35 - Atualização de informações no portal  
(22) 27/05/2019

---

(21) BR 11 2020 024379-5 A2      Código 15.35 - Atualização de informações no portal  
(22) 30/05/2019

---

(21) BR 11 2020 024381-7 A2      Código 15.35 - Atualização de informações no portal  
(22) 27/03/2019

---

(21) BR 11 2020 024386-8 A2      Código 15.35 - Atualização de informações no portal  
(22) 20/11/2019

---

(21) BR 11 2020 024391-4 A2      Código 15.35 - Atualização de informações no portal  
(22) 28/05/2019

---

(21) BR 11 2020 024392-2 A2      Código 15.35 - Atualização de informações no portal  
(22) 31/05/2019

---

(21) BR 11 2020 024395-7 A2      Código 15.35 - Atualização de informações no portal  
(22) 29/05/2019

---

(21) BR 11 2020 024397-3 A2      Código 15.35 - Atualização de informações no portal  
(22) 30/05/2018

---

(21) BR 11 2020 024399-0 A2      Código 15.35 - Atualização de informações no portal  
(22) 10/06/2019

---

(21) BR 11 2020 024402-3 A2      Código 15.35 - Atualização de informações no portal  
(22) 05/06/2019

---

(21) BR 11 2020 024404-0 A2      Código 15.35 - Atualização de informações no portal

---

	(22) 30/05/2019
<b>(21) BR 11 2020 024411-2 A2</b>	Código 15.35 - Atualização de informações no portal (22) 06/05/2019
<b>(21) BR 11 2020 024415-5 A2</b>	Código 15.35 - Atualização de informações no portal (22) 30/05/2018
<b>(21) BR 11 2020 024416-3 A2</b>	Código 15.35 - Atualização de informações no portal (22) 13/06/2019
<b>(21) BR 11 2020 024418-0 A2</b>	Código 15.35 - Atualização de informações no portal (22) 20/06/2019
<b>(21) BR 11 2020 024420-1 A2</b>	Código 15.35 - Atualização de informações no portal (22) 07/06/2019
<b>(21) BR 11 2020 024423-6 A2</b>	Código 15.35 - Atualização de informações no portal (22) 24/05/2019
<b>(21) BR 11 2020 024424-4 A2</b>	Código 15.35 - Atualização de informações no portal (22) 17/04/2019
<b>(21) BR 11 2020 024445-7 A2</b>	Código 15.35 - Atualização de informações no portal (22) 10/05/2019
<b>(21) BR 11 2020 024447-3 A2</b>	Código 15.35 - Atualização de informações no portal (22) 14/06/2019
<b>(21) BR 11 2020 024452-0 A2</b>	Código 15.35 - Atualização de informações no portal (22) 05/06/2019
<b>(21) BR 11 2020 024454-6 A2</b>	Código 15.35 - Atualização de informações no portal (22) 03/06/2019
<b>(21) BR 11 2020 024456-2 A2</b>	Código 15.35 - Atualização de informações no portal (22) 18/06/2019
<b>(21) BR 11 2020 024459-7 A2</b>	Código 15.35 - Atualização de informações no portal (22) 07/06/2019

---

<b>(21) BR 11 2020 024462-7 A2</b>	Código 15.35 - Atualização de informações no portal (22) 03/12/2018
<hr/>	
<b>(21) BR 11 2020 024463-5 A2</b>	Código 15.35 - Atualização de informações no portal (22) 29/05/2019
<hr/>	
<b>(21) BR 11 2020 024464-3 A2</b>	Código 15.35 - Atualização de informações no portal (22) 13/06/2019
<hr/>	
<b>(21) BR 11 2020 024466-0 A2</b>	Código 15.35 - Atualização de informações no portal (22) 12/08/2019
<hr/>	
<b>(21) BR 11 2020 024467-8 A2</b>	Código 15.35 - Atualização de informações no portal (22) 03/06/2019
<hr/>	
<b>(21) BR 11 2020 024470-8 A2</b>	Código 15.35 - Atualização de informações no portal (22) 11/06/2019
<hr/>	
<b>(21) BR 11 2020 024475-9 A2</b>	Código 15.35 - Atualização de informações no portal (22) 04/06/2019
<hr/>	
<b>(21) BR 11 2020 024476-7 A2</b>	Código 15.35 - Atualização de informações no portal (22) 06/06/2019
<hr/>	
<b>(21) BR 11 2020 024477-5 A2</b>	Código 15.35 - Atualização de informações no portal (22) 31/05/2019
<hr/>	
<b>(21) BR 11 2020 024479-1 A2</b>	Código 15.35 - Atualização de informações no portal (22) 20/06/2019
<hr/>	
<b>(21) BR 11 2020 024480-5 A2</b>	Código 15.35 - Atualização de informações no portal (22) 14/06/2019
<hr/>	
<b>(21) BR 11 2020 024481-3 A2</b>	Código 15.35 - Atualização de informações no portal (22) 14/06/2019
<hr/>	
<b>(21) BR 11 2020 024485-6 A2</b>	Código 15.35 - Atualização de informações no portal (22) 12/06/2019
<hr/>	
<b>(21) BR 11 2020 024487-2 A2</b>	Código 15.35 - Atualização de informações no portal (22) 02/07/2019

---

(21) BR 11 2020 024488-0 A2      Código 15.35 - Atualização de informações no portal  
(22) 29/05/2019

---

(21) BR 11 2020 024489-9 A2      Código 15.35 - Atualização de informações no portal  
(22) 31/05/2019

---

(21) BR 11 2020 024490-2 A2      Código 15.35 - Atualização de informações no portal  
(22) 31/05/2019

---

(21) BR 11 2020 024491-0 A2      Código 15.35 - Atualização de informações no portal  
(22) 05/06/2019

---

(21) BR 11 2020 024492-9 A2      Código 15.35 - Atualização de informações no portal  
(22) 19/06/2019

---

(21) BR 11 2020 024497-0 A2      Código 15.35 - Atualização de informações no portal  
(22) 27/06/2019

---

(21) BR 11 2020 024498-8 A2      Código 15.35 - Atualização de informações no portal  
(22) 07/06/2019

---

(21) BR 11 2020 024499-6 A2      Código 15.35 - Atualização de informações no portal  
(22) 30/05/2019

---

(21) BR 11 2020 024500-3 A2      Código 15.35 - Atualização de informações no portal  
(22) 23/07/2019

---

(21) BR 11 2020 024505-4 A2      Código 15.35 - Atualização de informações no portal  
(22) 05/06/2019

---

(21) BR 11 2020 024506-2 A2      Código 15.35 - Atualização de informações no portal  
(22) 29/05/2019

---

(21) BR 11 2020 024507-0 A2      Código 15.35 - Atualização de informações no portal  
(22) 31/05/2019

---

(21) BR 11 2020 024509-7 A2      Código 15.35 - Atualização de informações no portal  
(22) 05/06/2019

---

(21) BR 11 2020 024510-0 A2      Código 15.35 - Atualização de informações no portal

---

	(22) 15/05/2019
<b>(21) BR 11 2020 024511-9 A2</b>	Código 15.35 - Atualização de informações no portal (22) 07/06/2019
<b>(21) BR 11 2020 024512-7 A2</b>	Código 15.35 - Atualização de informações no portal (22) 24/05/2019
<b>(21) BR 11 2020 024514-3 A2</b>	Código 15.35 - Atualização de informações no portal (22) 18/06/2019
<b>(21) BR 11 2020 024516-0 A2</b>	Código 15.35 - Atualização de informações no portal (22) 29/05/2019
<b>(21) BR 11 2020 024517-8 A2</b>	Código 15.35 - Atualização de informações no portal (22) 10/06/2019
<b>(21) BR 11 2020 024518-6 A2</b>	Código 15.35 - Atualização de informações no portal (22) 19/06/2019
<b>(21) BR 11 2020 024519-4 A2</b>	Código 15.35 - Atualização de informações no portal (22) 21/06/2019
<b>(21) BR 11 2020 024520-8 A2</b>	Código 15.35 - Atualização de informações no portal (22) 31/05/2019
<b>(21) BR 11 2020 024524-0 A2</b>	Código 15.35 - Atualização de informações no portal (22) 29/05/2019
<b>(21) BR 11 2020 024525-9 A2</b>	Código 15.35 - Atualização de informações no portal (22) 31/05/2019
<b>(21) BR 11 2020 024527-5 A2</b>	Código 15.35 - Atualização de informações no portal (22) 04/06/2019
<b>(21) BR 11 2020 024532-1 A2</b>	Código 15.35 - Atualização de informações no portal (22) 10/04/2019
<b>(21) BR 11 2020 024533-0 A2</b>	Código 15.35 - Atualização de informações no portal (22) 10/04/2019



(21) BR 11 2020 024537-2 A2	Código 15.35 - Atualização de informações no portal (22) 17/06/2019
(21) BR 11 2020 024542-9 A2	Código 15.35 - Atualização de informações no portal (22) 29/05/2019
(21) BR 11 2020 024547-0 A2	Código 15.35 - Atualização de informações no portal (22) 05/06/2019
(21) BR 11 2020 024549-6 A2	Código 15.35 - Atualização de informações no portal (22) 31/05/2019
(21) BR 11 2020 024551-8 A2	Código 15.35 - Atualização de informações no portal (22) 31/05/2019
(21) BR 11 2020 024553-4 A2	Código 15.35 - Atualização de informações no portal (22) 14/06/2019
(21) BR 11 2020 024555-0 A2	Código 15.35 - Atualização de informações no portal (22) 17/05/2019
(21) BR 11 2020 024556-9 A2	Código 15.35 - Atualização de informações no portal (22) 22/06/2018
(21) BR 11 2020 024559-3 A2	Código 15.35 - Atualização de informações no portal (22) 26/07/2019
(21) BR 11 2020 024560-7 A2	Código 15.35 - Atualização de informações no portal (22) 28/05/2019
(21) BR 11 2020 024562-3 A2	Código 15.35 - Atualização de informações no portal (22) 04/06/2019
(21) BR 11 2020 024563-1 A2	Código 15.35 - Atualização de informações no portal (22) 10/06/2019
(21) BR 11 2020 024566-6 A2	Código 15.35 - Atualização de informações no portal (22) 14/06/2019
(21) BR 11 2020 024567-4 A2	Código 15.35 - Atualização de informações no portal (22) 13/05/2019

---

(21) BR 11 2020 024569-0 A2      Código 15.35 - Atualização de informações no portal  
(22) 31/05/2019

---

(21) BR 11 2020 024570-4 A2      Código 15.35 - Atualização de informações no portal  
(22) 10/06/2019

---

(21) BR 11 2020 024572-0 A2      Código 15.35 - Atualização de informações no portal  
(22) 04/06/2019

---

(21) BR 11 2020 024573-9 A2      Código 15.35 - Atualização de informações no portal  
(22) 10/06/2019

---

(21) BR 11 2020 024577-1 A2      Código 15.35 - Atualização de informações no portal  
(22) 05/06/2019

---

(21) BR 11 2020 024578-0 A2      Código 15.35 - Atualização de informações no portal  
(22) 10/06/2019

---

(21) BR 11 2020 024580-1 A2      Código 15.35 - Atualização de informações no portal  
(22) 31/05/2019

---

(21) BR 11 2020 024581-0 A2      Código 15.35 - Atualização de informações no portal  
(22) 29/05/2019

---

(21) BR 11 2020 024582-8 A2      Código 15.35 - Atualização de informações no portal  
(22) 31/05/2019

---

(21) BR 11 2020 024586-0 A2      Código 15.35 - Atualização de informações no portal  
(22) 31/05/2019

---

(21) BR 11 2020 024590-9 A2      Código 15.35 - Atualização de informações no portal  
(22) 31/05/2019

---

(21) BR 11 2020 024592-5 A2      Código 15.35 - Atualização de informações no portal  
(22) 03/06/2019

---

(21) BR 11 2020 024594-1 A2      Código 15.35 - Atualização de informações no portal  
(22) 27/06/2018

---

(21) BR 11 2020 024597-6 A2      Código 15.35 - Atualização de informações no portal

---

	(22) 13/06/2019
<b>(21) BR 11 2020 024598-4 A2</b>	Código 15.35 - Atualização de informações no portal (22) 23/05/2019
<b>(21) BR 11 2020 024607-7 A2</b>	Código 15.35 - Atualização de informações no portal (22) 01/06/2018
<b>(21) BR 11 2020 024615-8 A2</b>	Código 15.35 - Atualização de informações no portal (22) 29/05/2019
<b>(21) BR 11 2020 024616-6 A2</b>	Código 15.35 - Atualização de informações no portal (22) 13/06/2019
<b>(21) BR 11 2020 024617-4 A2</b>	Código 15.35 - Atualização de informações no portal (22) 19/07/2019
<b>(21) BR 11 2020 024619-0 A2</b>	Código 15.35 - Atualização de informações no portal (22) 12/07/2019
<b>(21) BR 11 2020 024621-2 A2</b>	Código 15.35 - Atualização de informações no portal (22) 30/07/2019
<b>(21) BR 11 2020 024625-5 A2</b>	Código 15.35 - Atualização de informações no portal (22) 14/06/2019
<b>(21) BR 11 2020 024627-1 A2</b>	Código 15.35 - Atualização de informações no portal (22) 04/06/2019
<b>(21) BR 11 2020 024629-8 A2</b>	Código 15.35 - Atualização de informações no portal (22) 05/06/2019
<b>(21) BR 11 2020 024632-8 A2</b>	Código 15.35 - Atualização de informações no portal (22) 03/06/2019
<b>(21) BR 11 2020 024633-6 A2</b>	Código 15.35 - Atualização de informações no portal (22) 26/06/2019
<b>(21) BR 11 2020 024636-0 A2</b>	Código 15.35 - Atualização de informações no portal (22) 05/06/2019

---

<b>(21) BR 11 2020 024637-9 A2</b>	Código 15.35 - Atualização de informações no portal (22) 14/06/2019
<hr/>	
<b>(21) BR 11 2020 024639-5 A2</b>	Código 15.35 - Atualização de informações no portal (22) 29/05/2019
<hr/>	
<b>(21) BR 11 2020 024640-9 A2</b>	Código 15.35 - Atualização de informações no portal (22) 03/06/2019
<hr/>	
<b>(21) BR 11 2020 024641-7 A2</b>	Código 15.35 - Atualização de informações no portal (22) 23/07/2018
<hr/>	
<b>(21) BR 11 2020 024642-5 A2</b>	Código 15.35 - Atualização de informações no portal (22) 03/06/2019
<hr/>	
<b>(21) BR 11 2020 024643-3 A2</b>	Código 15.35 - Atualização de informações no portal (22) 06/06/2019
<hr/>	
<b>(21) BR 11 2020 024645-0 A2</b>	Código 15.35 - Atualização de informações no portal (22) 03/06/2019
<hr/>	
<b>(21) BR 11 2020 024646-8 A2</b>	Código 15.35 - Atualização de informações no portal (22) 06/06/2019
<hr/>	
<b>(21) BR 11 2020 024649-2 A2</b>	Código 15.35 - Atualização de informações no portal (22) 18/06/2019
<hr/>	
<b>(21) BR 11 2020 024653-0 A2</b>	Código 15.35 - Atualização de informações no portal (22) 05/06/2019
<hr/>	
<b>(21) BR 11 2020 024654-9 A2</b>	Código 15.35 - Atualização de informações no portal (22) 14/06/2019
<hr/>	
<b>(21) BR 11 2020 024656-5 A2</b>	Código 15.35 - Atualização de informações no portal (22) 03/06/2019
<hr/>	
<b>(21) BR 11 2020 024658-1 A2</b>	Código 15.35 - Atualização de informações no portal (22) 26/06/2019
<hr/>	
<b>(21) BR 11 2020 024659-0 A2</b>	Código 15.35 - Atualização de informações no portal (22) 03/06/2019

---

<b>(21) BR 11 2020 024660-3 A2</b>	Código 15.35 - Atualização de informações no portal (22) 25/06/2019
<hr/>	
<b>(21) BR 11 2020 024661-1 A2</b>	Código 15.35 - Atualização de informações no portal (22) 06/06/2019
<hr/>	
<b>(21) BR 11 2020 024662-0 A2</b>	Código 15.35 - Atualização de informações no portal (22) 22/07/2019
<hr/>	
<b>(21) BR 11 2020 024663-8 A2</b>	Código 15.35 - Atualização de informações no portal (22) 29/05/2019
<hr/>	
<b>(21) BR 11 2020 024664-6 A2</b>	Código 15.35 - Atualização de informações no portal (22) 03/06/2019
<hr/>	
<b>(21) BR 11 2020 024665-4 A2</b>	Código 15.35 - Atualização de informações no portal (22) 26/06/2019
<hr/>	
<b>(21) BR 11 2020 024666-2 A2</b>	Código 15.35 - Atualização de informações no portal (22) 04/06/2019
<hr/>	
<b>(21) BR 11 2020 024668-9 A2</b>	Código 15.35 - Atualização de informações no portal (22) 26/06/2019
<hr/>	
<b>(21) BR 11 2020 024671-9 A2</b>	Código 15.35 - Atualização de informações no portal (22) 14/05/2019
<hr/>	
<b>(21) BR 11 2020 024673-5 A2</b>	Código 15.35 - Atualização de informações no portal (22) 17/05/2019
<hr/>	
<b>(21) BR 11 2020 024681-6 A2</b>	Código 15.35 - Atualização de informações no portal (22) 04/06/2019
<hr/>	
<b>(21) BR 11 2020 024683-2 A2</b>	Código 15.35 - Atualização de informações no portal (22) 03/06/2019
<hr/>	
<b>(21) BR 11 2020 024684-0 A2</b>	Código 15.35 - Atualização de informações no portal (22) 06/06/2019
<hr/>	
<b>(21) BR 11 2020 024687-5 A2</b>	Código 15.35 - Atualização de informações no portal

---

	(22) 04/06/2019
<b>(21) BR 11 2020 024694-8 A2</b>	Código 15.35 - Atualização de informações no portal (22) 04/06/2019
<b>(21) BR 11 2020 024695-6 A2</b>	Código 15.35 - Atualização de informações no portal (22) 05/06/2019
<b>(21) BR 11 2020 024698-0 A2</b>	Código 15.35 - Atualização de informações no portal (22) 11/04/2020
<b>(21) BR 11 2020 024699-9 A2</b>	Código 15.35 - Atualização de informações no portal (22) 04/06/2019
<b>(21) BR 11 2020 024700-6 A2</b>	Código 15.35 - Atualização de informações no portal (22) 04/06/2019
<b>(21) BR 11 2020 024780-4 A2</b>	Código 15.35 - Atualização de informações no portal (22) 07/06/2019
<b>(21) BR 11 2020 024781-2 A2</b>	Código 15.35 - Atualização de informações no portal (22) 04/06/2019
<b>(21) BR 11 2020 024782-0 A2</b>	Código 15.35 - Atualização de informações no portal (22) 03/06/2019
<b>(21) BR 11 2020 024784-7 A2</b>	Código 15.35 - Atualização de informações no portal (22) 05/06/2019
<b>(21) BR 11 2020 024788-0 A2</b>	Código 15.35 - Atualização de informações no portal (22) 18/06/2019
<b>(21) BR 11 2020 024789-8 A2</b>	Código 15.35 - Atualização de informações no portal (22) 06/06/2019
<b>(21) BR 11 2020 024790-1 A2</b>	Código 15.35 - Atualização de informações no portal (22) 20/06/2019
<b>(21) BR 11 2020 024791-0 A2</b>	Código 15.35 - Atualização de informações no portal (22) 06/06/2019

---

(21) BR 11 2020 024792-8 A2      Código 15.35 - Atualização de informações no portal  
(22) 14/05/2019

---

(21) BR 11 2020 024793-6 A2      Código 15.35 - Atualização de informações no portal  
(22) 16/07/2019

---

(21) BR 11 2020 024794-4 A2      Código 15.35 - Atualização de informações no portal  
(22) 07/06/2019

---

(21) BR 11 2020 024796-0 A2      Código 15.35 - Atualização de informações no portal  
(22) 06/06/2019

---

(21) BR 11 2020 024801-0 A2      Código 15.35 - Atualização de informações no portal  
(22) 04/06/2019

---

(21) BR 11 2020 024802-9 A2      Código 15.35 - Atualização de informações no portal  
(22) 26/06/2019

---

(21) BR 11 2020 024804-5 A2      Código 15.35 - Atualização de informações no portal  
(22) 06/06/2019

---

(21) BR 11 2020 024807-0 A2      Código 15.35 - Atualização de informações no portal  
(22) 05/06/2019

---

(21) BR 11 2020 024810-0 A2      Código 15.35 - Atualização de informações no portal  
(22) 26/03/2019

---

(21) BR 11 2020 024811-8 A2      Código 15.35 - Atualização de informações no portal  
(22) 31/05/2019

---

(21) BR 11 2020 024812-6 A2      Código 15.35 - Atualização de informações no portal  
(22) 29/05/2019

---

(21) BR 11 2020 024813-4 A2      Código 15.35 - Atualização de informações no portal  
(22) 05/06/2019

---

(21) BR 11 2020 024815-0 A2      Código 15.35 - Atualização de informações no portal  
(22) 26/12/2018

---

(21) BR 11 2020 024816-9 A2      Código 15.35 - Atualização de informações no portal  
(22) 06/06/2018

---

(21) BR 11 2020 024819-3 A2      Código 15.35 - Atualização de informações no portal  
(22) 06/06/2019

---

(21) BR 11 2020 024822-3 A2      Código 15.35 - Atualização de informações no portal  
(22) 03/06/2019

---

(21) BR 11 2020 024823-1 A2      Código 15.35 - Atualização de informações no portal  
(22) 25/06/2019

---

(21) BR 11 2020 024826-6 A2      Código 15.35 - Atualização de informações no portal  
(22) 05/06/2019

---

(21) BR 11 2020 024828-2 A2      Código 15.35 - Atualização de informações no portal  
(22) 14/05/2019

---

(21) BR 11 2020 024829-0 A2      Código 15.35 - Atualização de informações no portal  
(22) 27/06/2019

---

(21) BR 11 2020 024830-4 A2      Código 15.35 - Atualização de informações no portal  
(22) 05/04/2019

---

(21) BR 11 2020 024833-9 A2      Código 15.35 - Atualização de informações no portal  
(22) 29/05/2019

---

(21) BR 11 2020 024834-7 A2      Código 15.35 - Atualização de informações no portal  
(22) 16/08/2019

---

(21) BR 11 2020 024835-5 A2      Código 15.35 - Atualização de informações no portal  
(22) 03/06/2019

---

(21) BR 11 2020 024836-3 A2      Código 15.35 - Atualização de informações no portal  
(22) 12/06/2019

---

(21) BR 11 2020 024837-1 A2      Código 15.35 - Atualização de informações no portal  
(22) 15/05/2019

---

(21) BR 11 2020 024838-0 A2      Código 15.35 - Atualização de informações no portal  
(22) 04/06/2019

---

(21) BR 11 2020 024840-1 A2      Código 15.35 - Atualização de informações no portal



---

	(22) 22/04/2019
(21) BR 11 2020 024841-0 A2	Código 15.35 - Atualização de informações no portal (22) 23/07/2019
(21) BR 11 2020 024842-8 A2	Código 15.35 - Atualização de informações no portal (22) 06/06/2019
(21) BR 11 2020 024844-4 A2	Código 15.35 - Atualização de informações no portal (22) 06/06/2019
(21) BR 11 2020 024845-2 A2	Código 15.35 - Atualização de informações no portal (22) 24/04/2019
(21) BR 11 2020 024847-9 A2	Código 15.35 - Atualização de informações no portal (22) 12/06/2019
(21) BR 11 2020 024849-5 A2	Código 15.35 - Atualização de informações no portal (22) 11/06/2019
(21) BR 11 2020 024850-9 A2	Código 15.35 - Atualização de informações no portal (22) 04/06/2019
(21) BR 11 2020 024853-3 A2	Código 15.35 - Atualização de informações no portal (22) 25/06/2019
(21) BR 11 2020 024854-1 A2	Código 15.35 - Atualização de informações no portal (22) 16/08/2019
(21) BR 11 2020 024859-2 A2	Código 15.35 - Atualização de informações no portal (22) 05/06/2019
(21) BR 11 2020 024862-2 A2	Código 15.35 - Atualização de informações no portal (22) 05/06/2019
(21) BR 11 2020 024864-9 A2	Código 15.35 - Atualização de informações no portal (22) 04/07/2019
(21) BR 11 2020 024871-1 A2	Código 15.35 - Atualização de informações no portal (22) 07/06/2019

---

(21) BR 11 2020 024876-2 A2      Código 15.35 - Atualização de informações no portal  
(22) 07/06/2019

---

(21) BR 11 2020 024878-9 A2      Código 15.35 - Atualização de informações no portal  
(22) 04/06/2019

---

(21) BR 11 2020 024879-7 A2      Código 15.35 - Atualização de informações no portal  
(22) 05/06/2019

---

(21) BR 11 2020 024880-0 A2      Código 15.35 - Atualização de informações no portal  
(22) 30/05/2019

---

(21) BR 11 2020 024882-7 A2      Código 15.35 - Atualização de informações no portal  
(22) 03/06/2019

---

(21) BR 11 2020 024883-5 A2      Código 15.35 - Atualização de informações no portal  
(22) 11/06/2019

---

(21) BR 11 2020 024884-3 A2      Código 15.35 - Atualização de informações no portal  
(22) 03/06/2019

---

(21) BR 11 2020 024885-1 A2      Código 15.35 - Atualização de informações no portal  
(22) 06/06/2019

---

(21) BR 11 2020 024889-4 A2      Código 15.35 - Atualização de informações no portal  
(22) 14/06/2019

---

(21) BR 11 2020 024890-8 A2      Código 15.35 - Atualização de informações no portal  
(22) 06/06/2019

---

(21) BR 11 2020 024891-6 A2      Código 15.35 - Atualização de informações no portal  
(22) 01/08/2019

---

(21) BR 11 2020 024893-2 A2      Código 15.35 - Atualização de informações no portal  
(22) 07/06/2019

---

(21) BR 11 2020 024904-1 A2      Código 15.35 - Atualização de informações no portal  
(22) 11/06/2019

---

(21) BR 11 2020 024906-8 A2      Código 15.35 - Atualização de informações no portal  
(22) 06/06/2019

---

(21) BR 11 2020 024909-2 A2      Código 15.35 - Atualização de informações no portal  
(22) 19/06/2019

---

(21) BR 11 2020 024911-4 A2      Código 15.35 - Atualização de informações no portal  
(22) 31/05/2019

---

(21) BR 11 2020 024913-0 A2      Código 15.35 - Atualização de informações no portal  
(22) 18/06/2019

---

(21) BR 11 2020 024915-7 A2      Código 15.35 - Atualização de informações no portal  
(22) 07/06/2019

---

(21) BR 11 2020 024917-3 A2      Código 15.35 - Atualização de informações no portal  
(22) 06/06/2019

---

(21) BR 11 2020 024919-0 A2      Código 15.35 - Atualização de informações no portal  
(22) 07/06/2019

---

(21) BR 11 2020 024921-1 A2      Código 15.35 - Atualização de informações no portal  
(22) 06/06/2019

---

(21) BR 11 2020 024923-8 A2      Código 15.35 - Atualização de informações no portal  
(22) 18/06/2019

---

(21) BR 11 2020 024927-0 A2      Código 15.35 - Atualização de informações no portal  
(22) 26/06/2018

---

(21) BR 11 2020 024928-9 A2      Código 15.35 - Atualização de informações no portal  
(22) 07/06/2019

---

(21) BR 11 2020 024929-7 A2      Código 15.35 - Atualização de informações no portal  
(22) 05/06/2019

---

(21) BR 11 2020 024931-9 A2      Código 15.35 - Atualização de informações no portal  
(22) 05/06/2019

---

(21) BR 11 2020 024932-7 A2      Código 15.35 - Atualização de informações no portal  
(22) 02/07/2019

---

(21) BR 11 2020 024934-3 A2      Código 15.35 - Atualização de informações no portal

---

	(22) 13/06/2019
<b>(21) BR 11 2020 024935-1 A2</b>	Código 15.35 - Atualização de informações no portal (22) 07/06/2019
<b>(21) BR 11 2020 024936-0 A2</b>	Código 15.35 - Atualização de informações no portal (22) 07/06/2019
<b>(21) BR 11 2020 024939-4 A2</b>	Código 15.35 - Atualização de informações no portal (22) 06/06/2019
<b>(21) BR 11 2020 024940-8 A2</b>	Código 15.35 - Atualização de informações no portal (22) 07/06/2019
<b>(21) BR 11 2020 024941-6 A2</b>	Código 15.35 - Atualização de informações no portal (22) 06/06/2019
<b>(21) BR 11 2020 024942-4 A2</b>	Código 15.35 - Atualização de informações no portal (22) 14/06/2019
<b>(21) BR 11 2020 024943-2 A2</b>	Código 15.35 - Atualização de informações no portal (22) 07/06/2019
<b>(21) BR 11 2020 024944-0 A2</b>	Código 15.35 - Atualização de informações no portal (22) 07/06/2019
<b>(21) BR 11 2020 024945-9 A2</b>	Código 15.35 - Atualização de informações no portal (22) 06/06/2019
<b>(21) BR 11 2020 024947-5 A2</b>	Código 15.35 - Atualização de informações no portal (22) 07/06/2019
<b>(21) BR 11 2020 024948-3 A2</b>	Código 15.35 - Atualização de informações no portal (22) 11/06/2019
<b>(21) BR 11 2020 024951-3 A2</b>	Código 15.35 - Atualização de informações no portal (22) 06/06/2019
<b>(21) BR 11 2020 024952-1 A2</b>	Código 15.35 - Atualização de informações no portal (22) 10/06/2019

(21) BR 11 2020 024953-0 A2	Código 15.35 - Atualização de informações no portal (22) 31/05/2019
(21) BR 11 2020 024954-8 A2	Código 15.35 - Atualização de informações no portal (22) 01/08/2019
(21) BR 11 2020 024956-4 A2	Código 15.35 - Atualização de informações no portal (22) 13/06/2019
(21) BR 11 2020 024957-2 A2	Código 15.35 - Atualização de informações no portal (22) 07/06/2019
(21) BR 11 2020 024971-8 A2	Código 15.35 - Atualização de informações no portal (22) 15/05/2019
(21) BR 11 2020 025051-1 A2	Código 15.35 - Atualização de informações no portal (22) 17/05/2019
(21) BR 11 2020 025133-0 A2	Código 15.35 - Atualização de informações no portal (22) 30/05/2019
(21) BR 11 2020 025139-9 A2	Código 15.35 - Atualização de informações no portal (22) 11/06/2019
(21) BR 11 2020 025140-2 A2	Código 15.35 - Atualização de informações no portal (22) 11/06/2019
(21) BR 11 2020 025146-1 A2	Código 15.35 - Atualização de informações no portal (22) 01/07/2019
(21) BR 11 2020 025148-8 A2	Código 15.35 - Atualização de informações no portal (22) 21/06/2019
(21) BR 11 2020 025152-6 A2	Código 15.35 - Atualização de informações no portal (22) 17/05/2019
(21) BR 11 2020 025159-3 A2	Código 15.35 - Atualização de informações no portal (22) 31/07/2019
(21) BR 11 2020 025160-7 A2	Código 15.35 - Atualização de informações no portal (22) 03/07/2019

---

(21) BR 11 2020 025163-1 A2      Código 15.35 - Atualização de informações no portal  
(22) 10/06/2019

---

(21) BR 11 2020 025189-5 A2      Código 15.35 - Atualização de informações no portal  
(22) 18/06/2019

---

(21) BR 11 2020 025191-7 A2      Código 15.35 - Atualização de informações no portal  
(22) 10/07/2019

---

(21) BR 11 2020 025193-3 A2      Código 15.35 - Atualização de informações no portal  
(22) 23/04/2019

---

(21) BR 11 2020 025198-4 A2      Código 15.35 - Atualização de informações no portal  
(22) 27/06/2019

---

(21) BR 11 2020 025199-2 A2      Código 15.35 - Atualização de informações no portal  
(22) 10/07/2018

---

(21) BR 11 2020 025200-0 A2      Código 15.35 - Atualização de informações no portal  
(22) 20/06/2019

---

(21) BR 11 2020 025201-8 A2      Código 15.35 - Atualização de informações no portal  
(22) 19/07/2018

---

(21) BR 11 2020 025202-6 A2      Código 15.35 - Atualização de informações no portal  
(22) 29/05/2019

---

(21) BR 11 2020 025203-4 A2      Código 15.35 - Atualização de informações no portal  
(22) 10/06/2019

---

(21) BR 11 2020 025207-7 A2      Código 15.35 - Atualização de informações no portal  
(22) 10/07/2019

---

(21) BR 11 2020 025208-5 A2      Código 15.35 - Atualização de informações no portal  
(22) 21/06/2019

---

(21) BR 11 2020 025209-3 A2      Código 15.35 - Atualização de informações no portal  
(22) 12/06/2018

---

(21) BR 11 2020 025210-7 A2      Código 15.35 - Atualização de informações no portal

---

	(22) 23/08/2018
<b>(21) BR 11 2020 025211-5 A2</b>	Código 15.35 - Atualização de informações no portal (22) 10/06/2019
<b>(21) BR 11 2020 025212-3 A2</b>	Código 15.35 - Atualização de informações no portal (22) 05/07/2018
<b>(21) BR 11 2020 025213-1 A2</b>	Código 15.35 - Atualização de informações no portal (22) 10/06/2019
<b>(21) BR 11 2020 025214-0 A2</b>	Código 15.35 - Atualização de informações no portal (22) 14/06/2019
<b>(21) BR 11 2020 025217-4 A2</b>	Código 15.35 - Atualização de informações no portal (22) 05/06/2019
<b>(21) BR 11 2020 025219-0 A2</b>	Código 15.35 - Atualização de informações no portal (22) 15/06/2018
<b>(21) BR 11 2020 025223-9 A2</b>	Código 15.35 - Atualização de informações no portal (22) 10/07/2019
<b>(21) BR 11 2020 025224-7 A2</b>	Código 15.35 - Atualização de informações no portal (22) 24/06/2019
<b>(21) BR 11 2020 025226-3 A2</b>	Código 15.35 - Atualização de informações no portal (22) 07/06/2019
<b>(21) BR 11 2020 025227-1 A2</b>	Código 15.35 - Atualização de informações no portal (22) 07/06/2019
<b>(21) BR 11 2020 025228-0 A2</b>	Código 15.35 - Atualização de informações no portal (22) 05/06/2019
<b>(21) BR 11 2020 025234-4 A2</b>	Código 15.35 - Atualização de informações no portal (22) 21/08/2019
<b>(21) BR 11 2020 025235-2 A2</b>	Código 15.35 - Atualização de informações no portal (22) 04/07/2018

---

<b>(21) BR 11 2020 025236-0 A2</b>	Código 15.35 - Atualização de informações no portal (22) 11/06/2019
<hr/>	
<b>(21) BR 11 2020 025237-9 A2</b>	Código 15.35 - Atualização de informações no portal (22) 12/06/2019
<hr/>	
<b>(21) BR 11 2020 025238-7 A2</b>	Código 15.35 - Atualização de informações no portal (22) 06/06/2019
<hr/>	
<b>(21) BR 11 2020 025239-5 A2</b>	Código 15.35 - Atualização de informações no portal (22) 05/06/2019
<hr/>	
<b>(21) BR 11 2020 025240-9 A2</b>	Código 15.35 - Atualização de informações no portal (22) 13/06/2019
<hr/>	
<b>(21) BR 11 2020 025244-1 A2</b>	Código 15.35 - Atualização de informações no portal (22) 07/06/2019
<hr/>	
<b>(21) BR 11 2020 025245-0 A2</b>	Código 15.35 - Atualização de informações no portal (22) 30/07/2019
<hr/>	
<b>(21) BR 11 2020 025247-6 A2</b>	Código 15.35 - Atualização de informações no portal (22) 13/06/2019
<hr/>	
<b>(21) BR 11 2020 025249-2 A2</b>	Código 15.35 - Atualização de informações no portal (22) 11/06/2019
<hr/>	
<b>(21) BR 11 2020 025250-6 A2</b>	Código 15.35 - Atualização de informações no portal (22) 11/06/2019
<hr/>	
<b>(21) BR 11 2020 025251-4 A2</b>	Código 15.35 - Atualização de informações no portal (22) 11/06/2019
<hr/>	
<b>(21) BR 11 2020 025252-2 A2</b>	Código 15.35 - Atualização de informações no portal (22) 28/06/2019
<hr/>	
<b>(21) BR 11 2020 025253-0 A2</b>	Código 15.35 - Atualização de informações no portal (22) 08/01/2019
<hr/>	
<b>(21) BR 11 2020 025254-9 A2</b>	Código 15.35 - Atualização de informações no portal (22) 17/06/2019



---

(21) BR 11 2020 025255-7 A2      Código 15.35 - Atualização de informações no portal  
(22) 07/06/2019

---

(21) BR 11 2020 025259-0 A2      Código 15.35 - Atualização de informações no portal  
(22) 04/07/2019

---

(21) BR 11 2020 025260-3 A2      Código 15.35 - Atualização de informações no portal  
(22) 13/06/2019

---

(21) BR 11 2020 025262-0 A2      Código 15.35 - Atualização de informações no portal  
(22) 12/06/2019

---

(21) BR 11 2020 025263-8 A2      Código 15.35 - Atualização de informações no portal  
(22) 31/07/2019

---

(21) BR 11 2020 025264-6 A2      Código 15.35 - Atualização de informações no portal  
(22) 01/04/2019

---

(21) BR 11 2020 025267-0 A2      Código 15.35 - Atualização de informações no portal  
(22) 20/08/2019

---

(21) BR 11 2020 025268-9 A2      Código 15.35 - Atualização de informações no portal  
(22) 27/06/2019

---

(21) BR 11 2020 025269-7 A2      Código 15.35 - Atualização de informações no portal  
(22) 18/07/2019

---

(21) BR 11 2020 025271-9 A2      Código 15.35 - Atualização de informações no portal  
(22) 31/05/2019

---

(21) BR 11 2020 025272-7 A2      Código 15.35 - Atualização de informações no portal  
(22) 29/07/2019

---

(21) BR 11 2020 025273-5 A2      Código 15.35 - Atualização de informações no portal  
(22) 13/06/2019

---

(21) BR 11 2020 025274-3 A2      Código 15.35 - Atualização de informações no portal  
(22) 20/06/2019

---

(21) BR 11 2020 025275-1 A2      Código 15.35 - Atualização de informações no portal

---

	(22) 21/06/2019
<b>(21) BR 11 2020 025276-0 A2</b>	Código 15.35 - Atualização de informações no portal (22) 15/07/2019
<b>(21) BR 11 2020 025279-4 A2</b>	Código 15.35 - Atualização de informações no portal (22) 14/06/2019
<b>(21) BR 11 2020 025281-6 A2</b>	Código 15.35 - Atualização de informações no portal (22) 12/06/2019
<b>(21) BR 11 2020 025283-2 A2</b>	Código 15.35 - Atualização de informações no portal (22) 17/06/2019
<b>(21) BR 11 2020 025284-0 A2</b>	Código 15.35 - Atualização de informações no portal (22) 14/06/2019
<b>(21) BR 11 2020 025287-5 A2</b>	Código 15.35 - Atualização de informações no portal (22) 24/06/2019
<b>(21) BR 11 2020 025296-4 A2</b>	Código 15.35 - Atualização de informações no portal (22) 13/06/2019
<b>(21) BR 11 2020 025301-4 A2</b>	Código 15.35 - Atualização de informações no portal (22) 27/05/2019
<b>(21) BR 11 2020 025302-2 A2</b>	Código 15.35 - Atualização de informações no portal (22) 12/06/2019
<b>(21) BR 11 2020 025304-9 A2</b>	Código 15.35 - Atualização de informações no portal (22) 25/06/2019
<b>(21) BR 11 2020 025305-7 A2</b>	Código 15.35 - Atualização de informações no portal (22) 12/06/2019
<b>(21) BR 11 2020 025306-5 A2</b>	Código 15.35 - Atualização de informações no portal (22) 18/06/2019
<b>(21) BR 11 2020 025308-1 A2</b>	Código 15.35 - Atualização de informações no portal (22) 11/06/2019

---

<b>(21) BR 11 2020 025309-0 A2</b>	Código 15.35 - Atualização de informações no portal (22) 12/06/2019
<b>(21) BR 11 2020 025311-1 A2</b>	Código 15.35 - Atualização de informações no portal (22) 14/06/2019
<b>(21) BR 11 2020 025313-8 A2</b>	Código 15.35 - Atualização de informações no portal (22) 10/07/2019
<b>(21) BR 11 2020 025314-6 A2</b>	Código 15.35 - Atualização de informações no portal (22) 04/06/2020
<b>(21) BR 11 2020 025315-4 A2</b>	Código 15.35 - Atualização de informações no portal (22) 10/04/2019
<b>(21) BR 11 2020 025316-2 A2</b>	Código 15.35 - Atualização de informações no portal (22) 08/05/2019
<b>(21) BR 11 2020 025318-9 A2</b>	Código 15.35 - Atualização de informações no portal (22) 12/06/2019
<b>(21) BR 11 2020 025319-7 A2</b>	Código 15.35 - Atualização de informações no portal (22) 26/06/2019
<b>(21) BR 11 2020 025320-0 A2</b>	Código 15.35 - Atualização de informações no portal (22) 12/06/2018
<b>(21) BR 11 2020 025321-9 A2</b>	Código 15.35 - Atualização de informações no portal (22) 17/06/2019
<b>(21) BR 11 2020 025324-3 A2</b>	Código 15.35 - Atualização de informações no portal (22) 21/06/2019
<b>(21) BR 11 2020 025326-0 A2</b>	Código 15.35 - Atualização de informações no portal (22) 12/06/2019
<b>(21) BR 11 2020 025328-6 A2</b>	Código 15.35 - Atualização de informações no portal (22) 01/07/2019
<b>(21) BR 11 2020 025330-8 A2</b>	Código 15.35 - Atualização de informações no portal (22) 15/06/2018

---

(21) BR 11 2020 025334-0 A2      Código 15.35 - Atualização de informações no portal  
(22) 11/06/2019

---

(21) BR 11 2020 025336-7 A2      Código 15.35 - Atualização de informações no portal  
(22) 20/06/2019

---

(21) BR 11 2020 025340-5 A2      Código 15.35 - Atualização de informações no portal  
(22) 15/06/2018

---

(21) BR 11 2020 025344-8 A2      Código 15.35 - Atualização de informações no portal  
(22) 10/06/2019

---

(21) BR 11 2020 025345-6 A2      Código 15.35 - Atualização de informações no portal  
(22) 19/06/2019

---

(21) BR 11 2020 025347-2 A2      Código 15.35 - Atualização de informações no portal  
(22) 12/06/2019

---

(21) BR 11 2020 025349-9 A2      Código 15.35 - Atualização de informações no portal  
(22) 14/06/2019

---

(21) BR 11 2020 025355-3 A2      Código 15.35 - Atualização de informações no portal  
(22) 11/06/2019

---

(21) BR 11 2020 025356-1 A2      Código 15.35 - Atualização de informações no portal  
(22) 14/06/2019

---

(21) BR 11 2020 025358-8 A2      Código 15.35 - Atualização de informações no portal  
(22) 12/06/2019

---

(21) BR 11 2020 025360-0 A2      Código 15.35 - Atualização de informações no portal  
(22) 21/06/2019

---

(21) BR 11 2020 025363-4 A2      Código 15.35 - Atualização de informações no portal  
(22) 14/06/2019

---

(21) BR 11 2020 025364-2 A2      Código 15.35 - Atualização de informações no portal  
(22) 13/06/2019

---

(21) BR 11 2020 025365-0 A2      Código 15.35 - Atualização de informações no portal

---

	(22) 14/05/2019
<b>(21) BR 11 2020 025366-9 A2</b>	Código 15.35 - Atualização de informações no portal (22) 10/06/2019
<b>(21) BR 11 2020 025367-7 A2</b>	Código 15.35 - Atualização de informações no portal (22) 14/06/2019
<b>(21) BR 11 2020 025368-5 A2</b>	Código 15.35 - Atualização de informações no portal (22) 28/12/2018
<b>(21) BR 11 2020 025371-5 A2</b>	Código 15.35 - Atualização de informações no portal (22) 30/05/2019
<b>(21) BR 11 2020 025372-3 A2</b>	Código 15.35 - Atualização de informações no portal (22) 11/06/2018
<b>(21) BR 11 2020 025375-8 A2</b>	Código 15.35 - Atualização de informações no portal (22) 11/06/2019
<b>(21) BR 11 2020 025376-6 A2</b>	Código 15.35 - Atualização de informações no portal (22) 12/06/2019
<b>(21) BR 11 2020 025377-4 A2</b>	Código 15.35 - Atualização de informações no portal (22) 12/06/2018
<b>(21) BR 11 2020 025378-2 A2</b>	Código 15.35 - Atualização de informações no portal (22) 17/04/2019
<b>(21) BR 11 2020 025379-0 A2</b>	Código 15.35 - Atualização de informações no portal (22) 29/05/2019
<b>(21) BR 11 2020 025381-2 A2</b>	Código 15.35 - Atualização de informações no portal (22) 11/07/2019
<b>(21) BR 11 2020 025383-9 A2</b>	Código 15.35 - Atualização de informações no portal (22) 13/06/2019
<b>(21) BR 11 2020 025385-5 A2</b>	Código 15.35 - Atualização de informações no portal (22) 08/04/2019

---

(21) BR 11 2020 025386-3 A2      Código 15.35 - Atualização de informações no portal  
(22) 13/06/2018

---

(21) BR 11 2020 025388-0 A2      Código 15.35 - Atualização de informações no portal  
(22) 13/06/2019

---

(21) BR 11 2020 025390-1 A2      Código 15.35 - Atualização de informações no portal  
(22) 11/06/2019

---

(21) BR 11 2020 025391-0 A2      Código 15.35 - Atualização de informações no portal  
(22) 11/06/2019

---

(21) BR 11 2020 025392-8 A2      Código 15.35 - Atualização de informações no portal  
(22) 13/06/2019

---

(21) BR 11 2020 025393-6 A2      Código 15.35 - Atualização de informações no portal  
(22) 08/07/2019

---

(21) BR 11 2020 025397-9 A2      Código 15.35 - Atualização de informações no portal  
(22) 13/06/2019

---

(21) BR 11 2020 025399-5 A2      Código 15.35 - Atualização de informações no portal  
(22) 07/06/2019

---

(21) BR 11 2020 025400-2 A2      Código 15.35 - Atualização de informações no portal  
(22) 15/07/2019

---

(21) BR 11 2020 025402-9 A2      Código 15.35 - Atualização de informações no portal  
(22) 27/06/2019

---

(21) BR 11 2020 025403-7 A2      Código 15.35 - Atualização de informações no portal  
(22) 07/06/2019

---

(21) BR 11 2020 025405-3 A2      Código 15.35 - Atualização de informações no portal  
(22) 14/06/2019

---

(21) BR 11 2020 025406-1 A2      Código 15.35 - Atualização de informações no portal  
(22) 11/06/2019

---

(21) BR 11 2020 025407-0 A2      Código 15.35 - Atualização de informações no portal  
(22) 10/06/2019

---

(21) BR 11 2020 025409-6 A2      Código 15.35 - Atualização de informações no portal  
(22) 13/06/2019

---

(21) BR 11 2020 025410-0 A2      Código 15.35 - Atualização de informações no portal  
(22) 10/06/2019

---

(21) BR 11 2020 025412-6 A2      Código 15.35 - Atualização de informações no portal  
(22) 12/12/2018

---

(21) BR 11 2020 025414-2 A2      Código 15.35 - Atualização de informações no portal  
(22) 12/06/2019

---

(21) BR 11 2020 025418-5 A2      Código 15.35 - Atualização de informações no portal  
(22) 05/06/2019

---

(21) BR 11 2020 025419-3 A2      Código 15.35 - Atualização de informações no portal  
(22) 13/08/2019

---

(21) BR 11 2020 025422-3 A2      Código 15.35 - Atualização de informações no portal  
(22) 22/08/2019

---

(21) BR 11 2020 025425-8 A2      Código 15.35 - Atualização de informações no portal  
(22) 14/06/2019

---

(21) BR 11 2020 025429-0 A2      Código 15.35 - Atualização de informações no portal  
(22) 28/06/2019

---

(21) BR 11 2020 025433-9 A2      Código 15.35 - Atualização de informações no portal  
(22) 29/05/2019

---

(21) BR 11 2020 025436-3 A2      Código 15.35 - Atualização de informações no portal  
(22) 12/06/2019

---

(21) BR 11 2020 025439-8 A2      Código 15.35 - Atualização de informações no portal  
(22) 14/06/2019

---

(21) BR 11 2020 025442-8 A2      Código 15.35 - Atualização de informações no portal  
(22) 20/05/2019

---

(21) BR 11 2020 025443-6 A2      Código 15.35 - Atualização de informações no portal

---

	(22) 13/06/2019
<b>(21) BR 11 2020 025445-2 A2</b>	Código 15.35 - Atualização de informações no portal (22) 13/06/2019
<b>(21) BR 11 2020 025446-0 A2</b>	Código 15.35 - Atualização de informações no portal (22) 12/06/2019
<b>(21) BR 11 2020 025448-7 A2</b>	Código 15.35 - Atualização de informações no portal (22) 14/06/2019
<b>(21) BR 11 2020 025451-7 A2</b>	Código 15.35 - Atualização de informações no portal (22) 11/06/2019
<b>(21) BR 11 2020 025452-5 A2</b>	Código 15.35 - Atualização de informações no portal (22) 12/06/2019
<b>(21) BR 11 2020 025453-3 A2</b>	Código 15.35 - Atualização de informações no portal (22) 11/06/2019
<b>(21) BR 11 2020 025458-4 A2</b>	Código 15.35 - Atualização de informações no portal (22) 07/06/2019
<b>(21) BR 11 2020 025464-9 A2</b>	Código 15.35 - Atualização de informações no portal (22) 18/06/2019
<b>(21) BR 11 2020 025466-5 A2</b>	Código 15.35 - Atualização de informações no portal (22) 12/06/2019
<b>(21) BR 11 2020 025467-3 A2</b>	Código 15.35 - Atualização de informações no portal (22) 01/02/2019
<b>(21) BR 11 2020 025470-3 A2</b>	Código 15.35 - Atualização de informações no portal (22) 03/06/2019
<b>(21) BR 11 2020 025473-8 A2</b>	Código 15.35 - Atualização de informações no portal (22) 26/06/2019
<b>(21) BR 11 2020 025474-6 A2</b>	Código 15.35 - Atualização de informações no portal (22) 30/08/2018



---

(21) BR 11 2020 025476-2 A2      Código 15.35 - Atualização de informações no portal  
(22) 20/06/2019

---

(21) BR 11 2020 025477-0 A2      Código 15.35 - Atualização de informações no portal  
(22) 14/06/2019

---

(21) BR 11 2020 025478-9 A2      Código 15.35 - Atualização de informações no portal  
(22) 14/06/2019

---

(21) BR 11 2020 025480-0 A2      Código 15.35 - Atualização de informações no portal  
(22) 13/06/2019

---

(21) BR 11 2020 025484-3 A2      Código 15.35 - Atualização de informações no portal  
(22) 25/06/2019

---

(21) BR 11 2020 025485-1 A2      Código 15.35 - Atualização de informações no portal  
(22) 12/08/2019

---

(21) BR 11 2020 025486-0 A2      Código 15.35 - Atualização de informações no portal  
(22) 13/06/2019

---

(21) BR 11 2020 025489-4 A2      Código 15.35 - Atualização de informações no portal  
(22) 13/06/2019

---

(21) BR 11 2020 025490-8 A2      Código 15.35 - Atualização de informações no portal  
(22) 05/06/2019

---

(21) BR 11 2020 025493-2 A2      Código 15.35 - Atualização de informações no portal  
(22) 05/07/2019

---

(21) BR 11 2020 025498-3 A2      Código 15.35 - Atualização de informações no portal  
(22) 14/06/2019

---

(21) BR 11 2020 025499-1 A2      Código 15.35 - Atualização de informações no portal  
(22) 28/06/2019

---

(21) BR 11 2020 025501-7 A2      Código 15.35 - Atualização de informações no portal  
(22) 17/06/2019

---

(21) BR 11 2020 025502-5 A2      Código 15.35 - Atualização de informações no portal  
(22) 13/06/2019

---

(21) BR 11 2020 025504-1 A2      Código 15.35 - Atualização de informações no portal  
(22) 21/06/2019

---

(21) BR 11 2020 025506-8 A2      Código 15.35 - Atualização de informações no portal  
(22) 13/06/2019

---

(21) BR 11 2020 025510-6 A2      Código 15.35 - Atualização de informações no portal  
(22) 20/06/2019

---

(21) BR 11 2020 025514-9 A2      Código 15.35 - Atualização de informações no portal  
(22) 14/06/2019

---

(21) BR 11 2020 025515-7 A2      Código 15.35 - Atualização de informações no portal  
(22) 07/06/2019

---

(21) BR 11 2020 025517-3 A2      Código 15.35 - Atualização de informações no portal  
(22) 04/12/2019

---

(21) BR 11 2020 025518-1 A2      Código 15.35 - Atualização de informações no portal  
(22) 28/05/2019

---

(21) BR 11 2020 025519-0 A2      Código 15.35 - Atualização de informações no portal  
(22) 12/06/2019

---

(21) BR 11 2020 025520-3 A2      Código 15.35 - Atualização de informações no portal  
(22) 26/07/2019

---

(21) BR 11 2020 025521-1 A2      Código 15.35 - Atualização de informações no portal  
(22) 13/06/2019

---

(21) BR 11 2020 025529-7 A2      Código 15.35 - Atualização de informações no portal  
(22) 14/06/2019

---

(21) BR 11 2020 025530-0 A2      Código 15.35 - Atualização de informações no portal  
(22) 13/06/2019

---

(21) BR 11 2020 025531-9 A2      Código 15.35 - Atualização de informações no portal  
(22) 17/06/2019

---

(21) BR 11 2020 025536-0 A2      Código 15.35 - Atualização de informações no portal

---

	(22) 03/06/2019
<b>(21) BR 11 2020 025538-6 A2</b>	Código 15.35 - Atualização de informações no portal (22) 18/06/2019
<b>(21) BR 11 2020 025539-4 A2</b>	Código 15.35 - Atualização de informações no portal (22) 17/06/2019
<b>(21) BR 11 2020 025540-8 A2</b>	Código 15.35 - Atualização de informações no portal (22) 14/06/2019
<b>(21) BR 11 2020 025542-4 A2</b>	Código 15.35 - Atualização de informações no portal (22) 07/06/2019
<b>(21) BR 11 2020 025544-0 A2</b>	Código 15.35 - Atualização de informações no portal (22) 03/06/2019
<b>(21) BR 11 2020 025548-3 A2</b>	Código 15.35 - Atualização de informações no portal (22) 24/06/2019
<b>(21) BR 11 2020 025549-1 A2</b>	Código 15.35 - Atualização de informações no portal (22) 14/06/2019
<b>(21) BR 11 2020 025552-1 A2</b>	Código 15.35 - Atualização de informações no portal (22) 19/06/2019
<b>(21) BR 11 2020 025553-0 A2</b>	Código 15.35 - Atualização de informações no portal (22) 17/06/2019
<b>(21) BR 11 2020 025555-6 A2</b>	Código 15.35 - Atualização de informações no portal (22) 19/06/2019
<b>(21) BR 11 2020 025559-9 A2</b>	Código 15.35 - Atualização de informações no portal (22) 14/06/2019
<b>(21) BR 11 2020 025564-5 A2</b>	Código 15.35 - Atualização de informações no portal (22) 05/01/2019
<b>(21) BR 11 2020 025565-3 A2</b>	Código 15.35 - Atualização de informações no portal (22) 13/06/2019

<b>(21) BR 11 2020 025566-1 A2</b>	Código 15.35 - Atualização de informações no portal (22) 25/06/2019
<b>(21) BR 11 2020 025568-8 A2</b>	Código 15.35 - Atualização de informações no portal (22) 05/01/2019
<b>(21) BR 11 2020 025670-6 A2</b>	Código 15.35 - Atualização de informações no portal (22) 09/07/2019
<b>(21) BR 11 2020 025671-4 A2</b>	Código 15.35 - Atualização de informações no portal (22) 19/06/2019
<b>(21) BR 11 2020 025672-2 A2</b>	Código 15.35 - Atualização de informações no portal (22) 26/06/2018
<b>(21) BR 11 2020 025678-1 A2</b>	Código 15.35 - Atualização de informações no portal (22) 09/07/2019
<b>(21) BR 11 2020 025679-0 A2</b>	Código 15.35 - Atualização de informações no portal (22) 18/06/2019
<b>(21) BR 11 2020 025681-1 A2</b>	Código 15.35 - Atualização de informações no portal (22) 19/06/2019
<b>(21) BR 11 2020 025687-0 A2</b>	Código 15.35 - Atualização de informações no portal (22) 27/06/2019
<b>(21) BR 11 2020 025689-7 A2</b>	Código 15.35 - Atualização de informações no portal (22) 12/06/2019
<b>(21) BR 11 2020 025690-0 A2</b>	Código 15.35 - Atualização de informações no portal (22) 04/06/2019
<b>(21) BR 11 2020 025692-7 A2</b>	Código 15.35 - Atualização de informações no portal (22) 09/07/2019
<b>(21) BR 11 2020 025696-0 A2</b>	Código 15.35 - Atualização de informações no portal (22) 18/06/2019
<b>(21) BR 11 2020 025699-4 A2</b>	Código 15.35 - Atualização de informações no portal (22) 20/06/2019

---

(21) BR 11 2020 025701-0 A2      Código 15.35 - Atualização de informações no portal  
(22) 03/07/2019

---

(21) BR 11 2020 025702-8 A2      Código 15.35 - Atualização de informações no portal  
(22) 19/06/2019

---

(21) BR 11 2020 025703-6 A2      Código 15.35 - Atualização de informações no portal  
(22) 28/06/2019

---

(21) BR 11 2020 025706-0 A2      Código 15.35 - Atualização de informações no portal  
(22) 24/04/2019

---

(21) BR 11 2020 025710-9 A2      Código 15.35 - Atualização de informações no portal  
(22) 17/07/2018

---

(21) BR 11 2020 025712-5 A2      Código 15.35 - Atualização de informações no portal  
(22) 01/07/2019

---

(21) BR 11 2020 025714-1 A2      Código 15.35 - Atualização de informações no portal  
(22) 01/07/2019

---

(21) BR 11 2020 025722-2 A2      Código 15.35 - Atualização de informações no portal  
(22) 10/04/2019

---

(21) BR 11 2020 025723-0 A2      Código 15.35 - Atualização de informações no portal  
(22) 26/06/2019

---

(21) BR 11 2020 025725-7 A2      Código 15.35 - Atualização de informações no portal  
(22) 18/06/2019

---

(21) BR 11 2020 025727-3 A2      Código 15.35 - Atualização de informações no portal  
(22) 05/06/2019

---

(21) BR 11 2020 025728-1 A2      Código 15.35 - Atualização de informações no portal  
(22) 03/06/2019

---

(21) BR 11 2020 025729-0 A2      Código 15.35 - Atualização de informações no portal  
(22) 18/06/2019

---

(21) BR 11 2020 025731-1 A2      Código 15.35 - Atualização de informações no portal

---

	(22) 16/05/2019
<b>(21) BR 11 2020 025733-8 A2</b>	Código 15.35 - Atualização de informações no portal (22) 11/06/2019
<b>(21) BR 11 2020 025734-6 A2</b>	Código 15.35 - Atualização de informações no portal (22) 17/07/2019
<b>(21) BR 11 2020 025737-0 A2</b>	Código 15.35 - Atualização de informações no portal (22) 03/06/2019
<b>(21) BR 11 2020 025742-7 A2</b>	Código 15.35 - Atualização de informações no portal (22) 09/08/2019
<b>(21) BR 11 2020 025748-6 A2</b>	Código 15.35 - Atualização de informações no portal (22) 19/06/2019
<b>(21) BR 11 2020 025752-4 A2</b>	Código 15.35 - Atualização de informações no portal (22) 17/07/2019
<b>(21) BR 11 2020 025753-2 A2</b>	Código 15.35 - Atualização de informações no portal (22) 20/06/2019
<b>(21) BR 11 2020 025754-0 A2</b>	Código 15.35 - Atualização de informações no portal (22) 28/12/2018
<b>(21) BR 11 2020 025758-3 A2</b>	Código 15.35 - Atualização de informações no portal (22) 12/06/2019
<b>(21) BR 11 2020 025759-1 A2</b>	Código 15.35 - Atualização de informações no portal (22) 19/06/2019
<b>(21) BR 11 2020 025760-5 A2</b>	Código 15.35 - Atualização de informações no portal (22) 03/07/2019
<b>(21) BR 11 2020 025763-0 A2</b>	Código 15.35 - Atualização de informações no portal (22) 20/06/2019
<b>(21) BR 11 2020 025765-6 A2</b>	Código 15.35 - Atualização de informações no portal (22) 21/06/2019

(21) BR 11 2020 025779-6 A2	Código 15.35 - Atualização de informações no portal (22) 22/06/2018
(21) BR 11 2020 025780-0 A2	Código 15.35 - Atualização de informações no portal (22) 12/07/2019
(21) BR 11 2020 025891-1 A2	Código 15.35 - Atualização de informações no portal (22) 18/06/2019
(21) BR 11 2020 025892-0 A2	Código 15.35 - Atualização de informações no portal (22) 19/06/2019
(21) BR 11 2020 025897-0 A2	Código 15.35 - Atualização de informações no portal (22) 17/06/2019
(21) BR 11 2020 025898-9 A2	Código 15.35 - Atualização de informações no portal (22) 17/06/2019
(21) BR 11 2020 025901-2 A2	Código 15.35 - Atualização de informações no portal (22) 17/04/2019
(21) BR 11 2020 025903-9 A2	Código 15.35 - Atualização de informações no portal (22) 27/05/2019
(21) BR 11 2020 025904-7 A2	Código 15.35 - Atualização de informações no portal (22) 14/06/2019
(21) BR 11 2020 025907-1 A2	Código 15.35 - Atualização de informações no portal (22) 28/06/2019
(21) BR 11 2020 025908-0 A2	Código 15.35 - Atualização de informações no portal (22) 10/07/2019
(21) BR 11 2020 025909-8 A2	Código 15.35 - Atualização de informações no portal (22) 13/06/2019
(21) BR 11 2020 025910-1 A2	Código 15.35 - Atualização de informações no portal (22) 13/06/2019
(21) BR 11 2020 025911-0 A2	Código 15.35 - Atualização de informações no portal (22) 16/05/2019

---

(21) BR 11 2020 025915-2 A2      Código 15.35 - Atualização de informações no portal  
(22) 17/07/2019

---

(21) BR 11 2020 025916-0 A2      Código 15.35 - Atualização de informações no portal  
(22) 01/07/2019

---

(21) BR 11 2020 025918-7 A2      Código 15.35 - Atualização de informações no portal  
(22) 17/06/2019

---

(21) BR 11 2020 025919-5 A2      Código 15.35 - Atualização de informações no portal  
(22) 19/06/2019

---

(21) BR 11 2020 025920-9 A2      Código 15.35 - Atualização de informações no portal  
(22) 21/06/2019

---

(21) BR 11 2020 026103-3 A2      Código 15.35 - Atualização de informações no portal  
(22) 21/06/2018

---

(21) BR 11 2020 026105-0 A2      Código 15.35 - Atualização de informações no portal  
(22) 20/06/2019

---

(21) BR 11 2020 026106-8 A2      Código 15.35 - Atualização de informações no portal  
(22) 18/06/2019

---

(21) BR 11 2020 026107-6 A2      Código 15.35 - Atualização de informações no portal  
(22) 18/06/2019

---

(21) BR 11 2020 026108-4 A2      Código 15.35 - Atualização de informações no portal  
(22) 24/06/2019

---

(21) BR 11 2020 026110-6 A2      Código 15.35 - Atualização de informações no portal  
(22) 19/06/2019

---

(21) BR 11 2020 026114-9 A2      Código 15.35 - Atualização de informações no portal  
(22) 02/07/2019

---

(21) BR 11 2020 026115-7 A2      Código 15.35 - Atualização de informações no portal  
(22) 20/06/2019

---

(21) BR 11 2020 026116-5 A2      Código 15.35 - Atualização de informações no portal



---

	(22) 21/06/2019
<b>(21) BR 11 2020 026117-3 A2</b>	Código 15.35 - Atualização de informações no portal (22) 24/06/2019
<b>(21) BR 11 2020 026118-1 A2</b>	Código 15.35 - Atualização de informações no portal (22) 18/07/2019
<b>(21) BR 11 2020 026120-3 A2</b>	Código 15.35 - Atualização de informações no portal (22) 03/07/2019
<b>(21) BR 11 2020 026121-1 A2</b>	Código 15.35 - Atualização de informações no portal (22) 19/06/2019
<b>(21) BR 11 2020 026123-8 A2</b>	Código 15.35 - Atualização de informações no portal (22) 27/06/2019
<b>(21) BR 11 2020 026125-4 A2</b>	Código 15.35 - Atualização de informações no portal (22) 14/03/2019
<b>(21) BR 11 2020 026127-0 A2</b>	Código 15.35 - Atualização de informações no portal (22) 20/06/2019
<b>(21) BR 11 2020 026129-7 A2</b>	Código 15.35 - Atualização de informações no portal (22) 19/06/2019
<b>(21) BR 11 2020 026131-9 A2</b>	Código 15.35 - Atualização de informações no portal (22) 20/06/2019
<b>(21) BR 11 2020 026134-3 A2</b>	Código 15.35 - Atualização de informações no portal (22) 19/06/2019
<b>(21) BR 11 2020 026138-6 A2</b>	Código 15.35 - Atualização de informações no portal (22) 20/06/2019
<b>(21) BR 11 2020 026140-8 A2</b>	Código 15.35 - Atualização de informações no portal (22) 18/06/2019
<b>(21) BR 11 2020 026141-6 A2</b>	Código 15.35 - Atualização de informações no portal (22) 18/06/2019

---

(21) BR 11 2020 026143-2 A2                      Código 15.35 - Atualização de informações no portal  
(22) 18/06/2019

---

(21) BR 11 2020 026144-0 A2                      Código 15.35 - Atualização de informações no portal  
(22) 18/06/2019

---

(21) BR 11 2020 026147-5 A2                      Código 15.35 - Atualização de informações no portal  
(22) 19/06/2019

---

(21) BR 11 2020 026148-3 A2                      Código 15.35 - Atualização de informações no portal  
(22) 20/06/2019

---

(21) BR 11 2020 026157-2 A2                      Código 15.35 - Atualização de informações no portal  
(22) 21/06/2019

---

(21) BR 11 2020 026158-0 A2                      Código 15.35 - Atualização de informações no portal  
(22) 25/06/2019

---

(21) BR 12 2021 007339-2 A2                      Código 15.35 - Atualização de informações no portal  
(22) 17/12/2012

---

(21) BR 12 2021 007400-3 A2                      Código 15.35 - Atualização de informações no portal  
(22) 26/10/2012

---

(21) BR 12 2021 010380-1 A2                      Código 15.35 - Atualização de informações no portal  
(22) 20/05/2019

---

(21) BR 12 2021 012092-7 A2                      Código 15.35 - Atualização de informações no portal  
(22) 25/07/2012

---

(21) BR 12 2021 014333-1 A2                      Código 15.35 - Atualização de informações no portal  
(22) 25/05/2010

---

(21) BR 12 2021 014335-8 A2                      Código 15.35 - Atualização de informações no portal  
(22) 25/05/2010

---

(21) BR 12 2021 014338-2 A2                      Código 15.35 - Atualização de informações no portal  
(22) 25/05/2010

---

(21) BR 12 2021 014407-9 A2                      Código 15.35 - Atualização de informações no portal  
(22) 25/05/2010

---

(21) BR 12 2021 014408-7 A2      Código 15.35 - Atualização de informações no portal  
(22) 25/05/2010

---

(21) BR 12 2021 016957-8 A2      Código 15.35 - Atualização de informações no portal  
(22) 26/08/2010

---

(21) BR 12 2021 017992-1 A2      Código 15.35 - Atualização de informações no portal  
(22) 12/09/2018

---

(21) BR 12 2021 019551-0 A2      Código 15.35 - Atualização de informações no portal  
(22) 04/05/2019

---

(21) BR 12 2021 019888-8 A2      Código 15.35 - Atualização de informações no portal  
(22) 15/12/2009

---

(21) BR 12 2021 020375-0 A2      Código 15.35 - Atualização de informações no portal  
(22) 08/05/2019

---

(21) BR 12 2021 020384-9 A2      Código 15.35 - Atualização de informações no portal  
(22) 08/05/2019

---

(21) BR 12 2021 021731-9 A2      Código 15.35 - Atualização de informações no portal  
(22) 25/06/2009

---

(21) BR 12 2021 021977-0 A2      Código 15.35 - Atualização de informações no portal  
(22) 30/10/2018

---

(21) BR 12 2021 023938-0 A2      Código 15.35 - Atualização de informações no portal  
(22) 29/01/2019

---

(21) BR 21 2020 008159-6 U2      Código 15.35 - Atualização de informações no portal  
(22) 15/08/2019

---

(21) BR 21 2020 017181-1 U2      Código 15.35 - Atualização de informações no portal  
(22) 20/02/2019

---

(21) BR 21 2020 021906-7 U2      Código 15.35 - Atualização de informações no portal  
(22) 26/04/2019

---

(21) BR 21 2020 023669-7 U2      Código 15.35 - Atualização de informações no portal

---

	(22) 18/06/2018
(21) PI 0810141-8 A8	Código 15.35 - Atualização de informações no portal (22) 17/04/2008
(21) PI 0811118-9 A2	Código 15.35 - Atualização de informações no portal (22) 15/05/2008
(21) PI 0817185-8 A2	Código 15.35 - Atualização de informações no portal (22) 24/10/2008
(21) PI 0818525-5 A2	Código 15.35 - Atualização de informações no portal (22) 01/10/2008
(21) PI 0819644-3 A2	Código 15.35 - Atualização de informações no portal (22) 25/11/2008
(21) PI 0819691-5 A2	Código 15.35 - Atualização de informações no portal (22) 27/11/2008
(21) PI 0821949-4 A2	Código 15.35 - Atualização de informações no portal (22) 29/12/2008
(21) PI 0906447-8 A2	Código 15.35 - Atualização de informações no portal (22) 12/02/2009
(21) PI 0908427-4 A2	Código 15.35 - Atualização de informações no portal (22) 05/02/2009
(21) PI 0909074-6 A2	Código 15.35 - Atualização de informações no portal (22) 04/03/2009
(21) PI 0909163-7 A2	Código 15.35 - Atualização de informações no portal (22) 27/03/2009
(21) PI 0909554-3 A2	Código 15.35 - Atualização de informações no portal (22) 04/06/2009
(21) PI 0912649-0 A2	Código 15.35 - Atualização de informações no portal (22) 06/05/2009

---

(21) PI 0912936-7 A2                      Código 15.35 - Atualização de informações no portal  
(22) 26/08/2009

---

(21) PI 0913283-0 A2                      Código 15.35 - Atualização de informações no portal  
(22) 17/06/2009

---

(21) PI 0913827-7 A2                      Código 15.35 - Atualização de informações no portal  
(22) 30/09/2009

---

(21) PI 0914012-3 A2                      Código 15.35 - Atualização de informações no portal  
(22) 13/10/2009

---

(21) PI 0914251-7 A2                      Código 15.35 - Atualização de informações no portal  
(22) 25/06/2009

---

(21) PI 0914386-6 A2                      Código 15.35 - Atualização de informações no portal  
(22) 21/10/2009

---

(21) PI 0914523-0 A2                      Código 15.35 - Atualização de informações no portal  
(22) 27/10/2009

---

(21) PI 0915295-4 A2                      Código 15.35 - Atualização de informações no portal  
(22) 02/06/2009

---

(21) PI 0915318-7 A2                      Código 15.35 - Atualização de informações no portal  
(22) 19/06/2009

---

(21) PI 0915606-2 A2                      Código 15.35 - Atualização de informações no portal  
(22) 05/06/2009

---

(21) PI 0917418-4 A2                      Código 15.35 - Atualização de informações no portal  
(22) 04/08/2009

---

(21) PI 0917812-0 A2                      Código 15.35 - Atualização de informações no portal  
(22) 12/08/2009

---

(21) PI 0918800-2 A2                      Código 15.35 - Atualização de informações no portal  
(22) 06/10/2009

---

(21) PI 0919329-4 A2                      Código 15.35 - Atualização de informações no portal  
(22) 22/09/2009

---

(21) PI 0919461-4 A2                      Código 15.35 - Atualização de informações no portal  
(22) 25/09/2009

---

(21) PI 0920360-5 A2                      Código 15.35 - Atualização de informações no portal  
(22) 16/10/2009

---

(21) PI 0920396-6 A8                      Código 15.35 - Atualização de informações no portal  
(22) 09/10/2009

---

(21) PI 0920531-4 A2                      Código 15.35 - Atualização de informações no portal  
(22) 01/10/2009

---

(21) PI 0920784-8 A2                      Código 15.35 - Atualização de informações no portal  
(22) 29/09/2009

---

(21) PI 0920841-0 A2                      Código 15.35 - Atualização de informações no portal  
(22) 02/10/2009

---

(21) PI 0921891-2 A2                      Código 15.35 - Atualização de informações no portal  
(22) 13/11/2009

---

(21) PI 0922448-3 A2                      Código 15.35 - Atualização de informações no portal  
(22) 09/12/2009

---

(21) PI 0922979-5 A2                      Código 15.35 - Atualização de informações no portal  
(22) 21/10/2009

---

(21) PI 0923057-2 A2                      Código 15.35 - Atualização de informações no portal  
(22) 15/12/2009

---

(21) PI 0923228-1 A2                      Código 15.35 - Atualização de informações no portal  
(22) 02/12/2009

---

(21) PI 0923239-7 A2                      Código 15.35 - Atualização de informações no portal  
(22) 08/12/2009

---

(21) PI 0923302-4 A2                      Código 15.35 - Atualização de informações no portal  
(22) 20/11/2009

---

(21) PI 0923353-9 A2                      Código 15.35 - Atualização de informações no portal

---

	(22) 10/12/2009
<b>(21) PI 0923746-1 A2</b>	Código 15.35 - Atualização de informações no portal (22) 04/11/2009
<b>(21) PI 0924876-5 A2</b>	Código 15.35 - Atualização de informações no portal (22) 03/09/2009
<b>(21) PI 0924899-4 A2</b>	Código 15.35 - Atualização de informações no portal (22) 08/06/2009
<b>(21) PI 1006208-4 A2</b>	Código 15.35 - Atualização de informações no portal (22) 19/03/2010
<b>(21) PI 1006671-3 A2</b>	Código 15.35 - Atualização de informações no portal (22) 25/02/2010
<b>(21) PI 1008336-7 A2</b>	Código 15.35 - Atualização de informações no portal (22) 21/01/2010
<b>(21) PI 1008779-6 A2</b>	Código 15.35 - Atualização de informações no portal (22) 23/02/2010
<b>(21) PI 1009232-3 A2</b>	Código 15.35 - Atualização de informações no portal (22) 05/03/2010
<b>(21) PI 1010267-1 A2</b>	Código 15.35 - Atualização de informações no portal (22) 22/03/2010
<b>(21) PI 1010570-0 A2</b>	Código 15.35 - Atualização de informações no portal (22) 12/05/2010
<b>(21) PI 1011235-9 A2</b>	Código 15.35 - Atualização de informações no portal (22) 16/06/2010
<b>(21) PI 1011993-0 A2</b>	Código 15.35 - Atualização de informações no portal (22) 17/06/2010
<b>(21) PI 1014717-9 A2</b>	Código 15.35 - Atualização de informações no portal (22) 20/07/2010

---

(21) PI 1015278-4 A2

Código 15.35 - Atualização de informações no portal

(22) 29/04/2010



**Código Concessão de Patente e Certificado de Adição de Invenção****Código 16.1 - Concessão de Patente ou Certificado de Adição de Invenção**

Expedição da carta-patente ou do certificado de adição de invenção. O título acha-se à disposição do interessado no setor competente do INPI. Desta data corre o prazo de 6 (seis) meses para interposição de nulidade administrativa por qualquer interessado (Art. 51 da Lei nº 9.279/96). O certificado de adição é acessório da patente, tem a data final de vigência desta e a acompanha para todos os efeitos legais. As Cartas Patentes ou Certificados de Adição de Invenção concedidos de acordo com o Artigo 38 da Lei 9.279/96, por ocasião da expedição da Carta Patente, podem ser acessadas através do endereço eletrônico [www.inpi.gov.br](http://www.inpi.gov.br) - No Acesso rápido – Faça uma busca - Patente. Para acessar, cadastre-se no Portal do INPI e use login e senha.

---

<b>(11) BR 10 2012 006244-5 B1</b>	Código 16.1 - Concessão de Patente ou Certificado de Adição de Invenção (22) 20/03/2012 (43) 23/05/2017 (51) F26B 3/04 (2006.01), F26B 17/12 (2006.01) (54) SISTEMA DE COLETA DE PARTICULADOS EM SECADORES (73) KEPLER WEBER INDUSTRIAL S.A. (BR/RS) (72) ANDRÉ WINDMÖLLER; EVERSON LUIZ DEL FABRO Prazo de Validade: 20 (vinte) anos contados a partir de 20/03/2012, observadas as condições legais.
<b>(11) BR 10 2012 006742-0 B1</b>	Código 16.1 - Concessão de Patente ou Certificado de Adição de Invenção (22) 26/03/2012 (43) 29/05/2018 (51) H04H 20/02 (2008.01), H04H 20/57 (2008.01), H04H 20/62 (2008.01), H04H 20/67 (2008.01), H04H 20/74 (2008.01), H04H 20/88 (2008.01), G01S 19/13 (2010.01), G08G 1/09 (2006.01), H04W 4/06 (2009.01), H04B 7/185 (2006.01) (54) SISTEMA PARA A INTEGRAÇÃO DE TECNOLOGIAS DE TRANSMISSÃO/RECEPÇÃO DE SINAIS PARA APLICAÇÃO EM RODOVIAS (73) RADIOESTRADA COMUNICAÇÕES LTDA. (BR/SP) (72) CARLOS ANTÔNIO COELHO Prazo de Validade: 20 (vinte) anos contados a partir de 26/03/2012, observadas as condições legais.
<b>(11) BR 10 2012 006885-0 B1</b>	Código 16.1 - Concessão de Patente ou Certificado de Adição de Invenção (22) 22/02/2012 (30) 22/02/2011 KR 20-2011-0001490 (43) 10/09/2019

---

(51) H01H 71/02 (2006.01)

(54) DISJUNTOR

(73) LSIS CO., LTD (KR)

(72) BON GEUN KOO

Prazo de Validade: 20 (vinte) anos contados a partir de 22/02/2012, observadas as condições legais.

---

**(11) BR 10 2012 008779-0 B1**

Código 16.1 - Concessão de Patente ou Certificado de Adição de Invenção

(22) 13/04/2012

(30) 14/04/2011 US 13/086,702; 12/12/2011 US 13/323,467

(43) 04/06/2013

(51) H04N 21/434 (2011.01)

(54) MÉTODO COMPREENDENDO DECODIFICAÇÃO, ATRAVÉS DE UM DISPOSITIVO DE PROCESSAMENTO E APARELHO COMPREENDENDO UM MÓDULO RECEPTOR CONFIGURADO PARA RECEBER UM FLUXO DE DADOS MULTIPLEXADO

(73) Hughes Networks Systems, LLC (US)

(72) Yezdi Antia; Dave Roos; Neal Becker

Prazo de Validade: 20 (vinte) anos contados a partir de 13/04/2012, observadas as condições legais.

---

**(11) BR 10 2012 011060-1 B1**

Código 16.1 - Concessão de Patente ou Certificado de Adição de Invenção

(22) 10/05/2012

(30) 12/05/2011 EP 11165799.5

(43) 18/06/2013

(51) H02J 9/00 (2006.01)

(54) DISPOSITIVO DE FORNECIMENTO DE ENERGIA DE EMERGÊNCIA

(73) GENERAL ELECTRIC RENEWABLES ESPAÑA, S.L. (ES)

(72) TOBIAS RÖSMANN

Prazo de Validade: 20 (vinte) anos contados a partir de 10/05/2012, observadas as condições legais.

---

**(11) BR 10 2012 012824-1 B1**

Código 16.1 - Concessão de Patente ou Certificado de Adição de Invenção

(22) 29/05/2012

(43) 03/06/2014

(51) H02N 10/00 (2006.01), H01L 37/00 (2006.01), H01J 45/00 (2006.01)

(54) DISPOSITIVO TERMOMAGNÉTICO ROTATIVO E USO DO MESMO

(73) UNIVERSIDADE FEDERAL DE SÃO PAULO (BR/SP) ; UNIVERSIDADE ESTADUAL DE CAMPINAS - UNICAMP (BR/SP)

(72) ADELINO DE AGUIAR COELHO; SÉRGIO GAMA; ISAIAS DA SILVA

Prazo de Validade: 20 (vinte) anos contados a partir de 29/05/2012, observadas as condições legais.

---

<b>(11) BR 10 2012 013152-8 B1</b>	<p>Código 16.1 - Concessão de Patente ou Certificado de Adição de Invenção</p> <p>(22) 31/05/2012</p> <p>(30) 15/06/2011 JP 2011-133383</p> <p>(43) 25/06/2013</p> <p>(51) H04N 7/24 (2011.01), G06F 3/023 (2006.01)</p> <p>(54) Aparelho de decodificação de vídeo, método de decodificação de vídeo e meio de armazenamento</p> <p>(73) FUJITSU LIMITED (JP)</p> <p>(72) SATOSHI SHIMADA; AKIRA NAKAGAWA; KIMIIHIKO KAZUI; JUNPEI KOYAMA</p> <p>Prazo de Validade: 20 (vinte) anos contados a partir de 31/05/2012, observadas as condições legais.</p>
<b>(11) BR 10 2012 014138-8 B1</b>	<p>Código 16.1 - Concessão de Patente ou Certificado de Adição de Invenção</p> <p>(22) 12/06/2012</p> <p>(43) 29/04/2014</p> <p>(51) A63H 17/12 (2006.01), A63H 17/267 (2006.01), A63H 17/26 (2006.01)</p> <p>(54) SISTEMA DE MONTAGEM DE VEÍCULO DE BRINQUEDO</p> <p>(73) ROMA JENSEN COMÉRCIO E INDÚSTRIA LTDA. (BR/SP)</p> <p>(72) GUSTAVO JENSEN</p> <p>Prazo de Validade: 20 (vinte) anos contados a partir de 12/06/2012, observadas as condições legais.</p>
<b>(11) BR 10 2012 015238-0 B1</b>	<p>Código 16.1 - Concessão de Patente ou Certificado de Adição de Invenção</p> <p>(22) 20/06/2012</p> <p>(43) 29/10/2013</p> <p>(51) G02B 27/01 (2006.01), B60R 1/04 (2006.01)</p> <p>(54) DISPOSITIVO RETROVISOR PARA VEÍCULO AUTOMOTOR COM MONITOR DE VÍDEO INTEGRADO</p> <p>(73) METAGAL INDÚSTRIA E COMÉRCIO LTDA (BR/MG)</p> <p>(72) ADALTON LUIZ ALVES</p> <p>Prazo de Validade: 20 (vinte) anos contados a partir de 20/06/2012, observadas as condições legais.</p>
<b>(11) BR 10 2012 018184-3 B1</b>	<p>Código 16.1 - Concessão de Patente ou Certificado de Adição de Invenção</p> <p>(22) 23/07/2012</p> <p>(43) 14/07/2015</p> <p>(51) B27D 5/00 (2006.01)</p> <p>(54) GRUPO ARREDONDADOR E REFILADOR PARA BORDAS DE PAINÉIS</p> <p>(73) SCM GROUP TECMATIC MÁQUINAS E EQUIPAMENTOS LTDA (BR/SC)</p> <p>(72) Alexandre Colin Corrêa; Edelcio José da Silva</p> <p>Prazo de Validade: 20 (vinte) anos contados a partir de 23/07/2012, observadas as condições legais.</p>

---

<b>(11) BR 10 2013 002009-5 B1</b>	<p>Código 16.1 - Concessão de Patente ou Certificado de Adição de Invenção                  (22) 28/01/2013                  (43) 17/03/2015                  (51) A63G 9/12 (2006.01), A45F 3/26 (2006.01), F16B 45/00 (2006.01)                  (54) Olhal rolamentado para balanço                  (73) RONAN GIOVANNI MENDES (BR/PR)                  (72) RONAN GIOVANNI MENDES                  Prazo de Validade: 20 (vinte) anos contados a partir de 28/01/2013, observadas as condições legais.</p>
<b>(11) BR 10 2013 005942-0 B1</b>	<p>Código 16.1 - Concessão de Patente ou Certificado de Adição de Invenção                  (22) 13/03/2013                  (43) 18/11/2014                  (51) B25B 27/24 (2006.01), F01L 1/46 (2006.01), B25B 9/00 (2006.01)                  (54) FERRAMENTA PARA DESMONTAR E MONTAR VÁLVULA AUTOMOTIVA                  (73) RICARDO TABARE JOSEFIDES SCACIANO (BR/SC) ; MARCIO BARBOSA FERREIRA (BR/SC)                  (72) RICARDO TABARE JOSEFIDES SCACIANO; Marcio Barbosa Ferreira                  Prazo de Validade: 20 (vinte) anos contados a partir de 13/03/2013, observadas as condições legais.</p>
<b>(11) BR 10 2013 011292-5 B1</b>	<p>Código 16.1 - Concessão de Patente ou Certificado de Adição de Invenção                  (22) 07/05/2013                  (43) 23/12/2014                  (51) G07D 5/00 (2006.01)                  (54) FILTRO DE ENTRADA PARA REJEIÇÃO DE OBJETOS ESTRANHOS EM MÁQUINAS DE CONTAR, SELECIONAR, SEPARAR OU PROCESSAR MOEDAS                  (73) RV INDÚSTRIA METALÚRGICA LTDA - ME (BR/SC)                  (72) ANNIBAL HOESCHL ABREU; CRISTIANO SCHEIDT MANOEL; VILMAR CLAUDINO DOS SANTOS                  Prazo de Validade: 20 (vinte) anos contados a partir de 07/05/2013, observadas as condições legais.</p>
<b>(11) BR 10 2013 013365-5 B1</b>	<p>Código 16.1 - Concessão de Patente ou Certificado de Adição de Invenção                  (22) 29/05/2013                  (43) 03/03/2015                  (51) H04N 1/028 (2006.01)                  (54) MÉTODO E DISPOSITIVO PARA CONTAGEM DE OBJETOS TRANSPORTADOS EM UMA ESTEIRA DE TRANSPORTE                  (73) SICPA BRASIL INDÚSTRIA DE TINTAS E SISTEMAS LTDA (BR/RJ)                  (72) LEONARDO ARAUJO DOS SANTOS                  Prazo de Validade: 20 (vinte) anos contados a partir de 29/05/2013, observadas as condições legais.</p>

---

---

as condições legais.

---

**(11) BR 10 2013 016854-8 B1** Código 16.1 - Concessão de Patente ou Certificado de Adição de Invenção  
(22) 28/06/2013  
(30) 29/06/2012 US 13/537,335  
(43) 26/01/2016  
(51) B62D 53/00 (2006.01), B62D 63/08 (2006.01), G01S 17/42 (2006.01)  
(54) MÉTODO E SISTEMA PARA ESTIMAR UMA POSIÇÃO DE REBOQUE DE UM REBOQUE ASSOCIADO COM UM VEÍCULO  
(73) DEERE & COMPANY (US)  
(72) QIANG LIU  
Prazo de Validade: 20 (vinte) anos contados a partir de 28/06/2013, observadas as condições legais.

---

**(11) BR 10 2013 018586-8 B1** Código 16.1 - Concessão de Patente ou Certificado de Adição de Invenção  
(22) 19/07/2013  
(30) 14/09/2012 DE 10 2012 018 198.1  
(43) 09/05/2017  
(51) B60H 1/00 (2006.01)  
(54) CARCAÇA CONDUTORA DE AR PARA UM SISTEMA DE AQUECIMENTO E/OU DE AR CONDICIONADO, ESPECIALMENTE PARA UM SISTEMA DE AQUECIMENTO E/OU DE AR CONDICIONADO PARA VEÍCULOS, VEÍCULO E MÉTODO PARA OPERAÇÃO DE UM SISTEMA DE AQUECIMENTO E/OU DE AR CONDICIONADO  
(73) MAN TRUCK & BUS SE (DE)  
(72) MARTIN WACKERL; WALTER MIKSCH; STEFAN KIRCHNER  
Prazo de Validade: 20 (vinte) anos contados a partir de 19/07/2013, observadas as condições legais.

---

**(11) BR 10 2013 020937-6 B1** Código 16.1 - Concessão de Patente ou Certificado de Adição de Invenção  
(22) 16/08/2013  
(43) 14/07/2015  
(51) A61B 5/103 (2006.01), A61B 5/11 (2006.01)  
(54) EQUIPAMENTO DE MONITORAMENTO DE PLANTA DOS PÉS  
(73) UNIVERSIDADE TECNOLÓGICA FEDERAL DO PARANÁ (BR/PR)  
(72) LEONARDO GRILO GOMES; GUILHERME PEREIRA DE RESENDE; REGINATO DOMINGOS SCREMIM; DIEGO FELIPE VIEIRA TEIXEIRA; HUMBERTO R. GAMBA; GUSTAVO BENVENUTI BORBA  
Prazo de Validade: 20 (vinte) anos contados a partir de 16/08/2013, observadas as condições legais.

---

**(11) BR 10 2013 021051-0 B1** Código 16.1 - Concessão de Patente ou Certificado de Adição de Invenção  
(22) 16/08/2013

---

	<p>(30) 26/10/2012 US 13/661,721 (43) 24/11/2015 (51) B61G 3/04 (2006.01) (54) UNIDADE DE ENGATE-GANCHO FERROVIÁRIA APERFEIÇOADA DE COMPOSIÇÃO METÁLICA (73) AMSTED RAIL COMPANY, INC. (US) (72) JOSEPH HALFORD; MATTHEW TODT; TIMOTHY DUMEY Prazo de Validade: 20 (vinte) anos contados a partir de 16/08/2013, observadas as condições legais.</p>
<b>(11) BR 10 2013 021083-8 B1</b>	<p>Código 16.1 - Concessão de Patente ou Certificado de Adição de Invenção (22) 19/08/2013 (43) 14/07/2015 (51) A61H 99/00 (2006.01) (54) APARATO PARA AUXÍLIO EM ATIVIDADE FISIOTERAPÊUTICA INFANTIL (73) UNIVERSIDADE TECNOLÓGICA FEDERAL DO PARANÁ (BR/PR) (72) LAÍZE MÁRCIA PORTO ALEGRE; EMANUELA LIMA SILVEIRA; GABRIELA JARDIM BONET Prazo de Validade: 20 (vinte) anos contados a partir de 19/08/2013, observadas as condições legais.</p>
<b>(11) BR 10 2013 021086-2 B1</b>	<p>Código 16.1 - Concessão de Patente ou Certificado de Adição de Invenção (22) 19/08/2013 (43) 11/08/2015 (51) E21B 43/27 (2006.01), C09K 8/72 (2006.01) (54) SISTEMA ÁCIDO AUTODIVERGENTE E MÉTODO PARA TRATAMENTO ÁCIDO DE POÇOS DE PETRÓLEO (73) PETRÓLEO BRASILEIRO S.A. / PETROBRAS (BR/RJ) (72) CARLOS MAGNO CHAGAS; MARCOS DOS SANTOS FIGUEIREDO; ALEXANDRE ZACARIAS IGNÁCIO PEREIRA Prazo de Validade: 20 (vinte) anos contados a partir de 19/08/2013, observadas as condições legais.</p>
<b>(11) BR 10 2013 022221-6 B1</b>	<p>Código 16.1 - Concessão de Patente ou Certificado de Adição de Invenção (22) 30/08/2013 (30) 09/11/2012 DE 102012022049.9 (43) 16/02/2016 (51) B60D 1/00 (2006.01), B62D 63/00 (2006.01) (54) UNIDADE DE ANEXAÇÃO PARA ACIONAMENTO AUXILIAR E TEMPORÁRIO DE UM VEÍCULO E VEÍCULO COM DITA UNIDADE DE ANEXAÇÃO (73) MAN TRUCK &amp; BUS AG (DE) (72) MARKUS THEOBALD Prazo de Validade: 20 (vinte) anos contados a partir de 30/08/2013, observadas as condições legais.</p>

---

as condições legais.

---

**(11) BR 10 2013 023750-7 B1** Código 16.1 - Concessão de Patente ou Certificado de Adição de Invenção  
(22) 16/09/2013  
(30) 29/10/2012 FI 20126121  
(43) 04/08/2015  
(51) F16H 61/444 (2010.01), A01D 34/01 (2006.01), A01G 23/06 (2006.01)  
(54) CIRCUITO DE CONTROLE PARA UM APARELHO, E, CABEÇA DE COLHEITADEIRA  
(73) WARATAH OM OY (FI)  
(72) ARTO ALFTHAN  
Prazo de Validade: 20 (vinte) anos contados a partir de 16/09/2013, observadas as condições legais.

---

**(11) BR 10 2013 024804-5 B1** Código 16.1 - Concessão de Patente ou Certificado de Adição de Invenção  
(22) 26/09/2013  
(30) 04/10/2012 US 13/645,181  
(43) 11/08/2015  
(51) F04D 29/10 (2006.01)  
(54) SISTEMA DE SELAGEM PARA UMA HASTE GIRATÓRIA E BOMBA PARA TRANSPORTAR UM FLUIDO  
(73) SULZER MANAGEMENT AG (CH)  
(72) CLINT ZENTIC  
Prazo de Validade: 20 (vinte) anos contados a partir de 26/09/2013, observadas as condições legais.

---

**(11) BR 10 2013 027321-0 B1** Código 16.1 - Concessão de Patente ou Certificado de Adição de Invenção  
(22) 23/10/2013  
(30) 29/10/2012 US 61/719,627  
(43) 22/07/2014  
(51) C09D 7/63 (2018.01), C09D 7/65 (2018.01), C09D 133/04 (2006.01), C08L 83/04 (2006.01)  
(54) COMPOSIÇÃO DE TINTA  
(73) DOW GLOBAL TECHNOLOGIES LLC (US) ; ROHM AND HAAS COMPANY (US)  
(72) SUDHAKAR BALIJEPALLI; LAUREL A. RUFFE; MELINDA H. KEEFE  
Prazo de Validade: 20 (vinte) anos contados a partir de 23/10/2013, observadas as condições legais.

---

**(11) BR 10 2013 027424-0 B1** Código 16.1 - Concessão de Patente ou Certificado de Adição de Invenção  
(22) 24/10/2013  
(43) 26/04/2016  
(51) H04L 12/24 (2006.01)

---

(54) MÉTODO E SISTEMA PARA GERENCIAMENTO DE PLANTAS DE REDES DE TELECOMUNICAÇÕES NO MODELO SAAS

(73) FUNDAÇÃO CPQD - CENTRO DE PESQUISA E DESENVOLVIMENTO EM TELECOMUNICAÇÕES (BR/SP)

(72) Geovane Cayres Magalhães; João Fabio Pegorin Di Lello; Grace Kelly de Castro Silva; Fernando David Gonzalez

Prazo de Validade: 20 (vinte) anos contados a partir de 24/10/2013, observadas as condições legais.

---

**(11) BR 10 2013 032047-1 B1**

Código 16.1 - Concessão de Patente ou Certificado de Adição de Invenção

(22) 12/12/2013

(30) 14/12/2012 US 13/714,819

(43) 08/12/2015

(51) A61M 5/32 (2006.01), A61B 5/153 (2006.01), A61B 5/15 (2006.01)

(54) APARELHO DE RETRAÇÃO DE AGULHA PARA USO COM DISPOSITIVOS MÉDICOS

(73) RETRACTABLE TECHNOLOGIES, INC. (US) ; THOMAS J. SHAW (US)

(72) THOMAS J. SHAW; MARK SMALL; NI ZHU

Prazo de Validade: 20 (vinte) anos contados a partir de 12/12/2013, observadas as condições legais.

---

**(11) BR 10 2014 000415-7 B1**

Código 16.1 - Concessão de Patente ou Certificado de Adição de Invenção

(22) 08/01/2014

(43) 22/12/2015

(51) E04B 1/24 (2006.01)

(54) PLATAFORMA PARA BASCULAMENTO E PROCESSO DE PRODUÇÃO DE PLATAFORMA PARA BASCULAMENTO

(73) VALE S.A. (BR/RJ)

(72) JOSÉ CLEBER RODRIGUES DA SILVA; UELD JOSÉ DA NÓBREGA

Prazo de Validade: 20 (vinte) anos contados a partir de 08/01/2014, observadas as condições legais.

---

**(11) BR 10 2014 002370-4 B1**

Código 16.1 - Concessão de Patente ou Certificado de Adição de Invenção

(22) 30/01/2014

(43) 08/12/2015

(51) E05B 17/04 (2006.01)

(54) FECHADURA DOTADA DE UM SISTEMA ANTIFURTO PARA A PORTA DE UM VEÍCULO

(73) GIOBERT S.P.A. (IT)

(72) AMBROGIO MARTINO; MAURIZIO FRANCESCHINI

Prazo de Validade: 20 (vinte) anos contados a partir de 30/01/2014, observadas as condições legais.



---

<b>(11) BR 10 2014 003615-6 B1</b>	<p>Código 16.1 - Concessão de Patente ou Certificado de Adição de Invenção</p> <p>(22) 17/02/2014</p> <p>(43) 01/12/2015</p> <p>(51) H03M 13/00 (2006.01), H04L 1/00 (2006.01)</p> <p>(54) ARQUITETURA E MÉTODO PARA CÁLCULO DOS VETORES Q EM CÓDIGOS EFEC</p> <p>(73) PADTEC S/A (BR/SP)</p> <p>(72) Luiz Juberto Rossi de Jesus; Diego Brito de Carvalho</p> <p>Prazo de Validade: 20 (vinte) anos contados a partir de 17/02/2014, observadas as condições legais.</p>
<b>(11) BR 10 2014 003868-0 B1</b>	<p>Código 16.1 - Concessão de Patente ou Certificado de Adição de Invenção</p> <p>(22) 19/02/2014</p> <p>(43) 01/12/2015</p> <p>(51) B09B 3/00 (2006.01)</p> <p>(54) PROCESSO DE RECICLAGEM DOS RESÍDUOS DE GESSO E DRYWALL ORIUNDOS DA CONSTRUÇÃO CIVIL EM PRODUTO RESULTANTE PARA REUTILIZAÇÃO NA INDÚSTRIA DE FERTILIZANTES</p> <p>(73) CALIÇA ENGENHARIA AMBIENTAL LTDA (BR/PR)</p> <p>(72) FAUAZ ABDUL-HAK; CARLOS HENRIQUE MACHADO</p> <p>Prazo de Validade: 20 (vinte) anos contados a partir de 19/02/2014, observadas as condições legais.</p>
<b>(11) BR 10 2014 004458-2 B1</b>	<p>Código 16.1 - Concessão de Patente ou Certificado de Adição de Invenção</p> <p>(22) 25/02/2014</p> <p>(30) 28/02/2013 US 13/779,982</p> <p>(43) 20/10/2015</p> <p>(51) B64D 45/04 (2006.01)</p> <p>(54) SISTEMA DE RESFRIAMENTO DE FREIO PASSIVO, MÉTODO PARA PASSIVAMENTE RESFRIAR UMA PILHA DE FREIO DE TREM DE ATERRISSAGEM E CONJUNTO DE TREM DE ATERRISSAGEM</p> <p>(73) THE BOEING COMPANY (US)</p> <p>(72) DAVID W. KIRKBRIDE; DARRELL S. JOLLIFFE</p> <p>Prazo de Validade: 20 (vinte) anos contados a partir de 25/02/2014, observadas as condições legais.</p>
<b>(11) BR 10 2014 005474-0 B1</b>	<p>Código 16.1 - Concessão de Patente ou Certificado de Adição de Invenção</p> <p>(22) 10/03/2014</p> <p>(30) 14/03/2013 US 13/803,924</p> <p>(43) 22/08/2017</p> <p>(51) F03D 7/04 (2006.01)</p> <p>(54) SISTEMA E MÉTODO PARA A REDUÇÃO DAS CARGAS ATUANTES EM UMA TURBINA EÓLICA</p> <p>(73) GENERAL ELECTRIC COMPANY (US)</p>

---

(72) THOMAS FRANKLIN PERLEY; BRANDON SHANE GERBER; RAHUL RASTOGI

Prazo de Validade: 20 (vinte) anos contados a partir de 10/03/2014, observadas as condições legais.

---

**(11) BR 10 2014 006145-2 B1**

Código 16.1 - Concessão de Patente ou Certificado de Adição de Invenção

(22) 14/03/2014

(30) 15/03/2013 US 61/788,733

(43) 05/07/2016

(51) E03D 3/02 (2006.01), F16K 31/02 (2006.01), E03D 5/10 (2006.01)

(54) CONJUNTO DE ATUAÇÃO AUTOMÁTICA PARA UMA VÁLVULA DE DESCARGA, CONJUNTO DE ATUAÇÃO AUTOMÁTICA DE DESCARGA E CONJUNTO DE VÁLVULA DE DESCARGA

(73) SLOAN VALVE COMPANY (US)

(72) KAY HERBERT; XIAOXIONG MO; MATTHEW THOMAS KOWALCZYK; JOSHUA KINSLEY; JOHN WILSON; ALFRED COSTA; JOSHUA ANTHONY; KLAUS RENER

Prazo de Validade: 20 (vinte) anos contados a partir de 14/03/2014, observadas as condições legais.

---

**(11) BR 10 2014 007175-0 B1**

Código 16.1 - Concessão de Patente ou Certificado de Adição de Invenção

(22) 26/03/2014

(30) 28/03/2013 EP 13 001 609.0

(43) 14/07/2015

(51) F02C 3/28 (2006.01)

(54) USINA DE ENERGIA E PROCESSO PARA GERAR ENERGIA ELÉTRICA

(73) LUMENION AG (CH)

(72) ANDREW ZWINKELS

Prazo de Validade: 20 (vinte) anos contados a partir de 26/03/2014, observadas as condições legais.

---

**(11) BR 10 2014 009681-7 B1**

Código 16.1 - Concessão de Patente ou Certificado de Adição de Invenção

(22) 23/04/2014

(30) 17/05/2013 FR 1354429

(43) 10/10/2017

(51) F02D 41/22 (2006.01), F02B 77/08 (2006.01)

(54) MÉTODO DE CONTROLE DA TAXA DE ÁLCOOL EM UM COMBUSTÍVEL UTILIZADO POR UM MOTOR À IGNIÇÃO COMANDADA DO TIPO FLEX

(73) PEUGEOT CITROEN AUTOMOBILES SA (FR)

(72) GREGORY SCHEEN-VASSEUR; CHRISTOPHE SUTTER; GUILLAUME ALLEGRE

Prazo de Validade: 20 (vinte) anos contados a partir de 23/04/2014, observadas as condições legais.

---

<b>(11) BR 10 2014 009943-3 B1</b>	<p>Código 16.1 - Concessão de Patente ou Certificado de Adição de Invenção (22) 25/04/2014 (43) 11/07/2017 (51) B09B 1/00 (2006.01) (54) CÂMARA DE DECOMPOSIÇÃO DE CARCAÇAS ANIMAIS (73) ADALBERTO FLÁVIO FONTANA (BR/RS) ; ROBERTO EVANDRO FONTANA (BR/RS) (72) ADALBERTO FLÁVIO FONTANA; ROBERTO EVANDRO FONTANA Prazo de Validade: 20 (vinte) anos contados a partir de 25/04/2014, observadas as condições legais.</p>
<b>(11) BR 10 2014 011570-6 B1</b>	<p>Código 16.1 - Concessão de Patente ou Certificado de Adição de Invenção (22) 14/05/2014 (30) 14/05/2013 KR 10-2013-0054563 (43) 30/06/2015 (51) H01H 33/02 (2006.01) (54) UNIDADE DE EXTINÇÃO DE ARCO PARA DISJUNTOR DE CIRCUITO EM CAIXA MOLDADA (73) LSIS CO., LTD (KR) (72) IN SU SEO Prazo de Validade: 20 (vinte) anos contados a partir de 14/05/2014, observadas as condições legais.</p>
<b>(11) BR 10 2014 011880-2 B1</b>	<p>Código 16.1 - Concessão de Patente ou Certificado de Adição de Invenção (22) 16/05/2014 (30) 07/03/2014 ES P201430314 (43) 01/12/2015 (51) E04C 5/12 (2006.01), E04C 5/08 (2006.01), E04H 12/12 (2006.01), E04H 12/16 (2006.01), E04H 12/34 (2006.01), F03D 13/10 (2016.01), F03D 13/20 (2016.01) (54) MEIOS DE ANCORAGEM E PROCEDIMENTO DE ANCORAGEM COM CABO PARA UMA JUNTA HORIZONTAL (73) ESTEYCO ENERGIA S.L. (ES) (72) CARLOS GARCÍA ACÓN; JOSÉ SERNA GARCÍA-CONDE Prazo de Validade: 20 (vinte) anos contados a partir de 16/05/2014, observadas as condições legais.</p>
<b>(11) BR 10 2014 011990-6 B1</b>	<p>Código 16.1 - Concessão de Patente ou Certificado de Adição de Invenção (22) 19/05/2014 (30) 17/05/2013 US 61/824,733 (43) 29/12/2015 (51) B60R 16/037 (2006.01) (54) UNIDADES E MONTAGENS DE INTERFACE DE PASSAGEIRO</p>

---

(73) EMBRAER S.A. (BR/SP)

(72) BRUNO KIMURA CASTANHA; CELSO APARECIDO CRUZ GUEIROS;  
FERNANDO HENRIQUE DA SILVA; JAY BEEVER; JOSHUA REA; OLIVER  
TURCI DE CAMARGO

Prazo de Validade: 20 (vinte) anos contados a partir de 19/05/2014, observadas  
as condições legais.

---

**(11) BR 10 2014 013047-0 B1**

Código 16.1 - Concessão de Patente ou Certificado de Adição de Invenção

(22) 29/05/2014

(30) 20/11/2013 AR 20130104274

(43) 10/02/2016

(51) A47G 19/16 (2006.01), A47G 21/18 (2006.01), A47J 31/00 (2006.01)

(54) DISPOSITIVO PARA O PREPARO E DISPENSAÇÃO DE UMA INFUSÃO

(73) CARLOS DAMIÁN FILIPICHI (AR) ; CARLOS PEDRO FILIPICH (AR)

(72) CARLOS PEDRO FILIPICH; CARLOS DAMIÁN FILIPICH

Prazo de Validade: 20 (vinte) anos contados a partir de 29/05/2014, observadas  
as condições legais.

---

**(11) BR 10 2014 013842-0 B1**

Código 16.1 - Concessão de Patente ou Certificado de Adição de Invenção

(22) 06/06/2014

(43) 02/02/2016

(51) H04L 5/00 (2006.01), H04L 1/00 (2006.01), H04L 27/26 (2006.01), H04W  
48/12 (2009.01), H04W 72/04 (2009.01)

(54) ARQUITETURA DE CIRCUITO E MÉTODO PARA GERAÇÃO DE SINAIS  
DE REFERÊNCIA DE DEMODULAÇÃO DO CANAL FÍSICO

COMPARTILHADO DO ENLACE DE SUBIDA DE REDES LTE E

LTE-ADVANCED

(73) FUNDACAO CPQD - CENTRO DE PESQUISA E DESENVOLVIMENTO  
EM TELECOMUNICACOES (BR/SP)

(72) FELIPE AUGUSTO PEREIRA DE FIGUEIREDO; FABIANO SILVA  
MATHILDE; FABBRYCCIO AKKAZZHA CHAVES MACHADO CARDOSO;  
RAFAEL MENDES VILELA

Prazo de Validade: 20 (vinte) anos contados a partir de 06/06/2014, observadas  
as condições legais.

---

**(11) BR 10 2014 013940-0 B1**

Código 16.1 - Concessão de Patente ou Certificado de Adição de Invenção

(22) 09/06/2014

(30) 11/06/2013 US 13/914,715

(43) 10/11/2015

(51) E05B 67/02 (2006.01), E05B 67/18 (2006.01), E05B 67/24 (2006.01)

(54) CADEADO, JOGO DE CADEADOS, ALOJAMENTO DE CADEADO E  
MÉTODO DE ADAPTAR UM CADEADO

(73) ABUS AUGUST BREMICKER SÖHNE KG (DE)

(72) BERNHARD GARTHE

---

Prazo de Validade: 20 (vinte) anos contados a partir de 09/06/2014, observadas as condições legais.

---

**(11) BR 10 2014 015846-4 B1**

Código 16.1 - Concessão de Patente ou Certificado de Adição de Invenção

(22) 26/06/2014

(30) 26/06/2013 US 13/927,240; 09/07/2013 US 13/937,366

(43) 29/12/2015

(51) F21V 29/00 (2015.01), F28D 15/00 (2006.01), F28D 15/02 (2006.01)

(54) ESTRUTURA DE DISSIPACÃO DE CALOR, TENDO TUBO EXTERNO SUSPENSO E INTERNAMENTE FLUIDO DE TRANSFERÊNCIA DE CALOR DE RECICLAGEM E APARELHO DE APLICAÇÃO

(73) TAI-HER YANG (TW)

(72) TAI-HER YANG

Prazo de Validade: 20 (vinte) anos contados a partir de 26/06/2014, observadas as condições legais.

---

**(11) BR 10 2014 020190-4 B1**

Código 16.1 - Concessão de Patente ou Certificado de Adição de Invenção

(22) 14/08/2014

(30) 24/09/2013 US 14/034/720

(43) 22/09/2015

(51) F02C 3/113 (2006.01)

(54) MOTOR DE TURBINA A GÁS

(73) UNITED TECHNOLOGIES CORPORATION (US)

(72) William G. Sheridan; Michael E. McCune; Frederick M. Schwarz; Daniel Bernard Kupratis; Gabriel L. Suci; William K. Ackermann; Jason Husband

Prazo de Validade: 20 (vinte) anos contados a partir de 14/08/2014, observadas as condições legais.

---

**(11) BR 10 2014 021590-5 B1**

Código 16.1 - Concessão de Patente ou Certificado de Adição de Invenção

(22) 29/08/2014

(30) 11/10/2013 US 14/052,292

(43) 07/05/2019

(51) B64D 45/02 (2006.01), H02G 13/00 (2006.01)

(54) SISTEMA DE DISTRIBUIÇÃO DE POTÊNCIA PARA UMA AERONAVE COMPÓSITA, E, MÉTODO PARA REDUZIR AMEAÇAS DE RAIOS EM UMA AERONAVE COMPÓSITA

(73) THE BOEING COMPANY (US)

(72) MARK E. LIFFRING; JOHN T. PATERSON; MARK S. SHANDER; MARVIN J. WHITNEY; EDWARD J. WOODS; THOMAS R. HASENOEHRL; KAMIAR J. KARIMI

Prazo de Validade: 20 (vinte) anos contados a partir de 29/08/2014, observadas as condições legais.

---

<b>(11) BR 10 2014 022878-0 B1</b>	<p>Código 16.1 - Concessão de Patente ou Certificado de Adição de Invenção (22) 16/09/2014 (30) 20/09/2013 JP 2013-196145 (43) 15/09/2015 (51) B62J 35/00 (2006.01), B62J 17/02 (2006.01) (54) VEÍCULO DO TIPO PARA MONTAR DOTADO DE DEFLETORES (73) HONDA MOTOR CO., LTD. (JP) (72) TAKASHI MARUYAMA; KIYOSHI KATAGIRI Prazo de Validade: 20 (vinte) anos contados a partir de 16/09/2014, observadas as condições legais.</p>
<b>(11) BR 10 2014 023467-5 B1</b>	<p>Código 16.1 - Concessão de Patente ou Certificado de Adição de Invenção (22) 22/09/2014 (30) 26/09/2013 JP 2013-199274 (43) 08/09/2015 (51) B62J 99/00 (2020.01) (54) ESTRUTURA DE ENTRADA DE AR DE VEÍCULO DO TIPO PARA MONTAR (73) HONDA MOTOR CO., LTD. (JP) (72) SHINYA KOYAMA; SATORU YAMASAKI Prazo de Validade: 20 (vinte) anos contados a partir de 22/09/2014, observadas as condições legais.</p>
<b>(11) BR 10 2014 023719-4 B1</b>	<p>Código 16.1 - Concessão de Patente ou Certificado de Adição de Invenção (22) 24/09/2014 (30) 16/01/2014 US 14/157,211 (43) 06/10/2015 (51) B64C 1/06 (2006.01) (54) MÉTODO PARA DETERMINAR A FORÇA DE LIGAÇÃO DE UMA ESTRUTURA COMPÓSITA PARA UMA AERONAVE, E, COMPONENTE DE AERONAVE (73) THE BOEING COMPANY (US) (72) Eugene A. Dan-Jumbo Prazo de Validade: 20 (vinte) anos contados a partir de 24/09/2014, observadas as condições legais.</p>
<b>(11) BR 10 2014 024914-1 B1</b>	<p>Código 16.1 - Concessão de Patente ou Certificado de Adição de Invenção (22) 06/10/2014 (30) 28/10/2013 US 14/064,366 (43) 06/10/2015 (51) B64D 27/24 (2006.01) (54) AERONAVE ELÉTRICA, E, MÉTODO PARA CONTROLAR UMA AERONAVE ELÉTRICA (73) THE BOEING COMPANY (US)</p>

---

(72) CHRISTOPHER PETE BENSON; LEONARD J. QUADRACCI; DOUGALS C. CAMERON

Prazo de Validade: 20 (vinte) anos contados a partir de 06/10/2014, observadas as condições legais.

---

**(11) BR 10 2014 025088-3 B1**

Código 16.1 - Concessão de Patente ou Certificado de Adição de Invenção

(22) 08/10/2014

(43) 10/05/2016

(51) G05D 23/19 (2006.01), F02D 41/22 (2006.01), F02D 41/14 (2006.01)

(54) MÉTODO DE CONTROLE DE TEMPERATURA DE MOTORES DE COMBUSTÃO INTERNA

(73) ZEIT COMÉRCIO E MONTAGEM DE EQUIPAMENTOS ELETRÔNICOS LTDA (BR/PR)

(72) GUILHERME MARTINI; SIDARTA FORNARI BELTRAMIN

Prazo de Validade: 20 (vinte) anos contados a partir de 08/10/2014, observadas as condições legais.

---

**(11) BR 10 2014 025151-0 B1**

Código 16.1 - Concessão de Patente ou Certificado de Adição de Invenção

(22) 08/10/2014

(30) 18/10/2013 ES P201300989

(43) 26/04/2016

(51) E04H 12/34 (2006.01), E04H 9/00 (2006.01), E04B 1/92 (2006.01)

(54) TORRE DE AEROGERADOR

(73) GAMESA INNOVATION & TECHNOLOGY, S.L. (ES)

(72) PABLO UNANUA HERMOSA DE MENDOZA

Prazo de Validade: 20 (vinte) anos contados a partir de 08/10/2014, observadas as condições legais.

---

**(11) BR 10 2014 026931-2 B1**

Código 16.1 - Concessão de Patente ou Certificado de Adição de Invenção

(22) 28/10/2014

(30) 13/11/2013 US 61/903,453

(43) 15/09/2015

(51) D04H 3/009 (2012.01), D06M 17/00 (2006.01)

(54) COMPOSIÇÃO DE MACROFIBRA POLIMÉRICA BICOMPONENTE, E, NÃO TECIDO BICOMPONENTE

(73) DOW GLOBAL TECHNOLOGIES LLC (US)

(72) PRASANNA K. JOG

Prazo de Validade: 20 (vinte) anos contados a partir de 28/10/2014, observadas as condições legais.

---

**(11) BR 10 2014 028548-2 B1**

Código 16.1 - Concessão de Patente ou Certificado de Adição de Invenção

(22) 17/11/2014

(43) 24/05/2016

---

	<p>(51) G01R 31/34 (2020.01) (54) DIAGNÓSTICO DE CURTO-CIRCUITO NO ENROLAMENTO DE ESTATOR EM MÁQUINAS ELÉTRICAS UTILIZANDO UM SENSOR DE CORRENTE (73) UNIVERSIDADE TECNOLÓGICA FEDERAL DO PARANÁ (BR/PR) (72) ALESSANDRO GOEDEL; PAULO BRONIERA JUNIOR Prazo de Validade: 20 (vinte) anos contados a partir de 17/11/2014, observadas as condições legais.</p>
<b>(11) BR 10 2014 029179-2 B1</b>	<p>Código 16.1 - Concessão de Patente ou Certificado de Adição de Invenção (22) 24/11/2014 (30) 25/11/2013 US 14/088,474 (43) 24/05/2016 (51) F03D 7/02 (2006.01), F03D 13/20 (2016.01), F03D 7/04 (2006.01), F03D 1/00 (2006.01) (54) SISTEMA DE TURBINA EÓLICA E MÉTODO PARA DESATIVAR UMA TURBINA EÓLICA (73) GENERAL ELECTRIC COMPANY (US) (72) PRANAV AGARWAL Prazo de Validade: 20 (vinte) anos contados a partir de 24/11/2014, observadas as condições legais.</p>
<b>(11) BR 10 2014 029992-0 B1</b>	<p>Código 16.1 - Concessão de Patente ou Certificado de Adição de Invenção (22) 01/12/2014 (30) 29/11/2013 KR 10-2013-0148042 (43) 15/09/2015 (51) H01H 1/021 (2006.01), H01H 1/0237 (2006.01), H01H 1/027 (2006.01) (54) MATERIAL DE CONTATO ELÉTRICO E MÉTODO PARA PREPARAR O MESMOS (73) LSIS CO., LTD. (KR) ; RESEARCH &amp; BUSINESS FOUNDATION SUNGKYUNKWAN UNIVERSITY (KR) (72) KI HUN PARK; IN CHAN SONG; SEUNG HYUN BAIK; DONG MOK LEE; JEONG HYEON SIM Prazo de Validade: 20 (vinte) anos contados a partir de 01/12/2014, observadas as condições legais.</p>
<b>(11) BR 10 2014 030538-6 B1</b>	<p>Código 16.1 - Concessão de Patente ou Certificado de Adição de Invenção (22) 05/12/2014 (43) 05/07/2016 (51) B05B 3/14 (2006.01), A01C 23/00 (2006.01) (54) BARRA DE PULVERIZAÇÃO PARA MÁQUINAS AGRÍCOLAS (73) AGCO DO BRASIL SOLUÇÕES AGRÍCOLAS LTDA. (BR/SP) (72) MARCOS PEDROLLO SOLIMAN Prazo de Validade: 20 (vinte) anos contados a partir de 05/12/2014, observadas as condições legais.</p>



---

as condições legais.

- 
- (11) BR 10 2014 030796-6 B1** Código 16.1 - Concessão de Patente ou Certificado de Adição de Invenção  
(22) 09/12/2014  
(43) 12/07/2016  
(51) E04B 2/74 (2006.01)  
(54) CONJUNTO DE INSTALAÇÃO DE ELEMENTO DE CONTROLE DE FLUXO E MÉTODO DE APLICAÇÃO  
(73) DOCOL METAIS SANITÁRIOS LTDA. (BR/SC)  
(72) INGO DOUBRAWA  
Prazo de Validade: 20 (vinte) anos contados a partir de 09/12/2014, observadas as condições legais.
- 
- (11) BR 10 2014 031997-2 B1** Código 16.1 - Concessão de Patente ou Certificado de Adição de Invenção  
(22) 19/12/2014  
(30) 27/12/2013 US 14/142101  
(43) 24/05/2016  
(51) H02J 3/36 (2006.01), H02J 3/00 (2006.01), H02G 9/00 (2006.01), E21B 41/00 (2006.01)  
(54) MÓDULO E SISTEMA DE DISTRIBUIÇÃO DE POTÊNCIA SUBMARINO  
(73) GENERAL ELECTRIC COMPANY (US)  
(72) CHRISTOF MARTIN SIHLER; MANOJ RAMPRASAD SHAH; PINIWAN THIWANKA BANDARA WIJEKON; SIMON HERBERT SCHRAMM; SVEND ERIK ROCKE  
Prazo de Validade: 20 (vinte) anos contados a partir de 19/12/2014, observadas as condições legais.
- 
- (11) BR 10 2014 032543-3 B1** Código 16.1 - Concessão de Patente ou Certificado de Adição de Invenção  
(22) 23/12/2014  
(30) 26/12/2013 JP 2013-269985; 23/10/2014 JP 2014-216297  
(43) 15/09/2015  
(51) B62J 1/28 (2006.01)  
(54) VEÍCULO DO TIPO PARA MONTAR COM UMA PEGA TRASEIRA  
(73) HONDA MOTOR CO., LTD. (JP)  
(72) HIROSHI TAKENAKA; TATSUYA SEIJI; SHOHEI MIURA; MASATO NAGATA; NOBUTAKA WAKITA  
Prazo de Validade: 20 (vinte) anos contados a partir de 23/12/2014, observadas as condições legais.
- 
- (11) BR 10 2015 007109-4 B1** Código 16.1 - Concessão de Patente ou Certificado de Adição de Invenção  
(22) 30/03/2015  
(30) 15/04/2014 US 14/253,300  
(43) 28/11/2017

---

(51) G01R 19/00 (2006.01), G01R 33/032 (2006.01)  
(54) SISTEMA SENSOR DE CORRENTE DE FIBRA ÓPTICA  
(73) GENERAL ELECTRIC COMPANY (US)  
(72) DANIEL ROBERT WALLACE; PAUL EDWARD MARKEN  
Prazo de Validade: 20 (vinte) anos contados a partir de 30/03/2015, observadas as condições legais.

---

**(11) BR 10 2015 007274-0 B1** Código 16.1 - Concessão de Patente ou Certificado de Adição de Invenção  
(22) 31/03/2015  
(30) 01/04/2014 EP 14 162 997.2  
(43) 15/12/2015  
(51) C08L 77/06 (2006.01), C08K 3/32 (2006.01), C08G 69/26 (2006.01)  
(54) COMPOSIÇÃO DE MOLDAGEM DE POLIAMIDA, ARTIGO MOLDADO E USO DE UMA COMPOSIÇÃO DE MOLDAGEM DE POLIAMIDA  
(73) EMS-PATENT AG (CH)  
(72) MANFRED HEWEL  
Prazo de Validade: 20 (vinte) anos contados a partir de 31/03/2015, observadas as condições legais.

---

**(11) BR 10 2015 011499-0 B1** Código 16.1 - Concessão de Patente ou Certificado de Adição de Invenção  
(22) 19/05/2015  
(30) 22/05/2014 NL 2012868  
(43) 11/07/2017  
(51) C03B 37/012 (2006.01), C03B 37/018 (2006.01), C03B 37/07 (2006.01)  
(54) MÉTODO PARA A FABRICAÇÃO DE UM PRÉ-MOLDE ÓPTICO  
(73) DRAKA COMTEQ BV (NL)  
(72) IGOR MILICEVIC; GERTJAN KRABSHUIS; PETER GERHARTS;  
JOHANNES ANTOON HARTSUIKER; MATTHEUS JACOBUS NICOLAAS VAN STRALEN  
Prazo de Validade: 20 (vinte) anos contados a partir de 19/05/2015, observadas as condições legais.

---

**(11) BR 10 2015 014235-8 B1** Código 16.1 - Concessão de Patente ou Certificado de Adição de Invenção  
(22) 16/06/2015  
(30) 23/02/2015 US 14/628,756  
(43) 20/12/2016  
(51) C23C 30/00 (2006.01)  
(54) COMPOSIÇÃO COMPREENDENDO UM POLÍMERO CONDUTOR DISPERSADO E PROCESSO PARA TRATAMENTO DE UMA SUPERFÍCIE METÁLICA  
(73) THE BOEING COMPANY (US)  
(72) Nieves Lapena Rey; Patricia Santa Coloma Mozo; Usoa Izagirre Etxeberria; Oihana Zubillaga Allcorta; Francisco J. Cano Iranzo  
Prazo de Validade: 20 (vinte) anos contados a partir de 16/06/2015, observadas as condições legais.

---

as condições legais.

---

**(11) BR 10 2015 016229-4 B1** Código 16.1 - Concessão de Patente ou Certificado de Adição de Invenção  
(22) 06/07/2015  
(30) 24/07/2014 DE 102014110471.4  
(43) 12/12/2017  
(51) B01D 29/17 (2006.01), B30B 9/12 (2006.01), B01D 25/38 (2006.01), C02F 11/12 (2019.01), B01D 29/25 (2006.01)  
(54) Perfil raspador alongado para um dispositivo de desidratação de lama e dispositivo de desidratação para a desidratação de lama  
(73) HUBER SE (DE)  
(72) KARL-HEINZ BECHTL  
Prazo de Validade: 20 (vinte) anos contados a partir de 06/07/2015, observadas as condições legais.

---

**(11) BR 10 2015 018680-0 B1** Código 16.1 - Concessão de Patente ou Certificado de Adição de Invenção  
(22) 04/08/2015  
(43) 07/02/2017  
(51) E04D 13/04 (2006.01)  
(54) RUFO DE ENCOSTO PINGADEIRA COM SUPORTE PONTALETE LINEAR  
(73) PEDRO LUIZ DE SOUZA (BR/SP)  
(72) PEDRO LUIZ DE SOUZA  
Prazo de Validade: 20 (vinte) anos contados a partir de 04/08/2015, observadas as condições legais.

---

**(11) BR 10 2015 021594-0 B1** Código 16.1 - Concessão de Patente ou Certificado de Adição de Invenção  
(22) 03/09/2015  
(30) 03/09/2014 US 62/045,390; 02/09/2015 US 14/843,680; 02/09/2015 US 14/843,692; 02/09/2015 US 14/843,710; 02/09/2015 US 14/843,721; 02/09/2015 US 14/843,703  
(43) 24/05/2016  
(51) E03C 1/042 (2006.01), B05B 1/18 (2006.01)  
(54) CONJUNTO DE CHUVEIRO  
(73) KOHLER CO. (US)  
(72) RAFAEL A. REXACH; STEPHANIE SZEMETYLO; DAVID J. RICHTER-O'CONNELL; JEFFREY JAMES ELSESSER; JAMES S. GIEFER  
Prazo de Validade: 20 (vinte) anos contados a partir de 03/09/2015, observadas as condições legais.

---

**(11) BR 10 2015 025147-5 B1** Código 16.1 - Concessão de Patente ou Certificado de Adição de Invenção  
(22) 30/09/2015  
(30) 15/07/2015 GB 1512343.3

---

	<p>(43) 25/07/2017 (51) A24B 1/02 (2006.01), F24B 7/00 (2006.01), F26B 23/00 (2006.01), F26B 23/02 (2006.01) (54) AQUECEDOR PARA UTILIZAÇÃO NA CURA DE TABACO OU OUTRO PROCESSO SEMELHANTE E USO (73) SOUZA CRUZ LTDA (BR/RJ) (72) VANDO BRAZ DE OLIVEIRA; DANIEL RITT; PAULA FABIANE MARTINS; IRVING BERGER; VALDIR MILAK; JERONIMO SCREMIN Prazo de Validade: 20 (vinte) anos contados a partir de 30/09/2015, observadas as condições legais.</p>
<b>(11) BR 10 2015 025742-2 B1</b>	<p>Código 16.1 - Concessão de Patente ou Certificado de Adição de Invenção (22) 08/10/2015 (30) 05/01/2015 US 14/589545 (43) 12/07/2016 (51) B21D 31/00 (2006.01) (54) MÉTODO PARA FORMAR UMA PEÇA DE TRABALHO (73) THE BOEING COMPANY (US) (72) KEVIN THOMAS SLATTERY Prazo de Validade: 20 (vinte) anos contados a partir de 08/10/2015, observadas as condições legais.</p>
<b>(11) BR 10 2015 028965-0 B1</b>	<p>Código 16.1 - Concessão de Patente ou Certificado de Adição de Invenção (22) 18/11/2015 (30) 19/11/2014 JP 2014-234960 (43) 09/08/2016 (51) B60K 6/22 (2007.10), B60K 6/365 (2007.10), B60W 20/00 (2016.01) (54) VEÍCULO HÍBRIDO (73) TOYOTA JIDOSHA KABUSHIKI KAISHA (JP) (72) AKIKO NISHIMINE; YOTA MIZUNO; SOHEI MURATA; KENSEI HATA Prazo de Validade: 20 (vinte) anos contados a partir de 18/11/2015, observadas as condições legais.</p>
<b>(11) BR 10 2015 029158-2 B1</b>	<p>Código 16.1 - Concessão de Patente ou Certificado de Adição de Invenção (22) 19/11/2015 (30) 24/11/2014 US 62/083,342; 09/04/2015 US 15162902.9 (43) 31/05/2016 (51) A01N 57/20 (2006.01), A01N 43/16 (2006.01), A01N 35/10 (2006.01), A01N 43/50 (2006.01), A01N 43/54 (2006.01), A01P 13/00 (2006.01) (54) COMPOSIÇÕES HERBICIDAS, USO DAS COMPOSIÇÕES, MÉTODO PARA O CONTROLE DA VEGETAÇÃO E FORMULAÇÃO HERBICIDA (73) BASF AGRO B.V. (NL) ; UNIVERSIDADE ESTADUAL DE MARINGÁ (BR/PR) (72) RAFAEL BRUGNERA BELANI; HERNAN OSCAR GHIGLIONE; SÉRGIO</p>

ZAMBON; EVERSON PEDRO ZENY; JAMIL CONSTANTIN; RUBEM SILVÉRIO DE OLIVEIRA JR.; DENIS FERNANDO BIFFE

Prazo de Validade: 20 (vinte) anos contados a partir de 19/11/2015, observadas as condições legais.

**(11) BR 10 2016 004143-0 B1**

Código 16.1 - Concessão de Patente ou Certificado de Adição de Invenção

(22) 25/02/2016

(30) 12/03/2015 US 14/656424

(43) 18/10/2016

(51) B32B 37/14 (2006.01), B32B 38/10 (2006.01), B32B 41/00 (2006.01)

(54) APARELHO PARA FORMAR UMA CAMADA DE MATERIAL SOBRE UMA FERRAMENTA DE CONFORMAÇÃO, E, MÉTODO PARA DEPOSITAR UMA CAMADA DE MATERIAL

(73) THE BOEING COMPANY (US)

(72) MATTHEW R. DESJARDIEN; BLAKE RAFFERTY; MICHAEL KARAS; MARK S. BUNKER; ERIK LUND; GARRETT C. HANSON; STEPHEN G. HOLLEY; BENJAMIN B. LEE; JOHN D. O'CONNELL; JOHN D. MORRIS; DEREK J. FLOLID; BRUCE S. HOWARD; MARK C. BOBERG; ERIC J. WALKER; SILAS L. STUDLEY; DEREK WILLIS

Prazo de Validade: 20 (vinte) anos contados a partir de 25/02/2016, observadas as condições legais.

**(11) BR 10 2016 008126-2 B1**

Código 16.1 - Concessão de Patente ou Certificado de Adição de Invenção

(22) 13/04/2016

(30) 16/04/2015 US 14/688100

(43) 18/10/2016

(51) A01F 15/14 (2006.01)

(54) CONSTRUTOR DE MÓDULO REDONDO, COLHEITADEIRA, E, MÉTODO PARA FORMAR UM MÓDULO REDONDO

(73) DEERE & COMPANY (US)

(72) KEVIN J. GOERING; JOHN O. RUMOHR; RAKESH MADURWAR

Prazo de Validade: 20 (vinte) anos contados a partir de 13/04/2016, observadas as condições legais.

**(11) BR 10 2016 010153-0 B1**

Código 16.1 - Concessão de Patente ou Certificado de Adição de Invenção

(22) 28/04/2016

(43) 31/10/2017

(51) A23C 21/02 (2006.01), A23C 21/04 (2006.01), A23C 21/06 (2006.01), A23L 33/135 (2016.01)

(54) BEBIDA LÁCTEA FERMENTADA À BASE DE EXTRATO HIDROSSOLÚVEL DE AMÊNDOA DE BABAÇU

(73) FUNDAÇÃO UNIVERSIDADE FEDERAL DO TOCANTINS (BR/TO)

(72) ZILDA DORATIOTTO DE SALLES ARÉVALO; ABRAHAM DAMIAN GIRALDO ZUNIGA; AROLDO ARÉVALO PINEDO

---

Prazo de Validade: 20 (vinte) anos contados a partir de 28/04/2016, observadas as condições legais.

---

**(11) BR 10 2016 011213-3 B1** Código 16.1 - Concessão de Patente ou Certificado de Adição de Invenção  
 (22) 18/05/2016  
 (30) 19/05/2015 FR 1501021  
 (43) 24/01/2017  
 (51) G01C 23/00 (2006.01), B64D 43/00 (2006.01), G06T 15/20 (2011.01), G08G 5/00 (2006.01), G09G 5/377 (2006.01)  
 (54) SISTEMA E MÉTODO PARA EXIBIR INFORMAÇÕES RELACIONADAS A UM VOO DE UMA AERONAVE  
 (73) DASSAULT AVIATION (FR)  
 (72) ARNAUD BRANTHOMME; IGOR FAIN; PATRICK DARSEZ  
 Prazo de Validade: 20 (vinte) anos contados a partir de 18/05/2016, observadas as condições legais.

---

**(11) BR 10 2016 014948-7 B1** Código 16.1 - Concessão de Patente ou Certificado de Adição de Invenção  
 (22) 24/06/2016  
 (30) 26/06/2015 FR 1555945  
 (43) 03/01/2017  
 (51) B01J 8/00 (2006.01)  
 (54) PROCESSO PARA ESVAZIAR UM REATOR  
 (73) EURECAT S.A (FR)  
 (72) JEAN DARCISSAC; VINCENT THEVENET; ROMAIN VIAL; LILIAN BERNARD; PIERRE DUFRESNE  
 Prazo de Validade: 20 (vinte) anos contados a partir de 24/06/2016, observadas as condições legais.

---

**(11) BR 10 2016 015129-5 B1** Código 16.1 - Concessão de Patente ou Certificado de Adição de Invenção  
 (22) 27/06/2016  
 (30) 30/06/2015 US 14/755,013  
 (43) 03/01/2017  
 (51) A01B 59/042 (2006.01), B62D 53/00 (2006.01)  
 (54) IMPLEMENTO AGRÍCOLA PARA SER REBOCADO POR UM VEÍCULO DE REBOQUE  
 (73) CNH INDUSTRIAL AMERICA LLC (US)  
 (72) TYSON J. DOLLINGER; DAVID SCHULTE; ROBERT J. LONGUA  
 Prazo de Validade: 20 (vinte) anos contados a partir de 27/06/2016, observadas as condições legais.

---

**(11) BR 10 2016 016062-6 B1** Código 16.1 - Concessão de Patente ou Certificado de Adição de Invenção  
 (22) 10/07/2016  
 (30) 10/07/2015 US 14/796,841

---

(43) 24/01/2017

(51) A01B 63/10 (2006.01), A01C 7/04 (2006.01)

(54) SISTEMA DE IMPLEMENTO AGRÍCOLA

(73) CNH INDUSTRIAL AMERICA LLC (US)

(72) MICHAEL J. CONNORS; JOHNATHON R. DIENST

Prazo de Validade: 20 (vinte) anos contados a partir de 10/07/2016, observadas as condições legais.

---

**(11) BR 10 2016 016163-0 B1**

Código 16.1 - Concessão de Patente ou Certificado de Adição de Invenção

(22) 12/07/2016

(43) 06/02/2018

(51) G01N 13/00 (2006.01), G01N 13/02 (2006.01)

(54) MÉTODO PARA MEDIÇÃO DE ÂNGULO DE CONTATO DE GOTAS DE LÍQUIDO EM SUPERFÍCIES SÓLIDAS

(73) UNIVERSIDADE TECNOLÓGICA FEDERAL DO PARANÁ (BR/PR)

(72) CÍCERO MARTELLI; GUILHERME DUTRA; JONH CANNING

Prazo de Validade: 20 (vinte) anos contados a partir de 12/07/2016, observadas as condições legais.

---

**(11) BR 10 2016 016488-5 B1**

Código 16.1 - Concessão de Patente ou Certificado de Adição de Invenção

(22) 15/07/2016

(30) 17/07/2015 GB 1512502.4

(43) 21/02/2017

(51) A62C 37/38 (2006.01), A62C 3/08 (2006.01), A62C 35/02 (2006.01), B64D 25/00 (2006.01)

(54) SISTEMA DE SUPRESSÃO DE INCÊNDIO, E, MÉTODO PARA CONTROLAR SUPRESSÃO DE INCÊNDIO

(73) KIDDE GRAVINER LIMITED (GB)

(72) STUART M. SMITH; PAUL A. RENNIE; JOSEPHINE G. GATSONIDES

Prazo de Validade: 20 (vinte) anos contados a partir de 15/07/2016, observadas as condições legais.

---

**(11) BR 10 2016 017663-8 B1**

Código 16.1 - Concessão de Patente ou Certificado de Adição de Invenção

(22) 29/07/2016

(30) 30/07/2015 EP 15179125.8

(43) 31/01/2017

(51) B08B 9/032 (2006.01), B08B 3/02 (2006.01), D06F 37/26 (2006.01)

(54) DISPOSITIVO DE ASPERSÃO E UNIDADE DE LAVAGEM

(73) GEBO PACKAGING SOLUTIONS ITALY S.R.L. (IT)

(72) CLAUDIO M. BERZAGHI; MICHELE M. COMPOSTA; RINO M. FASANI

Prazo de Validade: 20 (vinte) anos contados a partir de 29/07/2016, observadas as condições legais.

---

<b>(11) BR 10 2016 019197-1 B1</b>	<p>Código 16.1 - Concessão de Patente ou Certificado de Adição de Invenção (22) 19/08/2016 (43) 12/06/2018 (51) B22F 3/12 (2006.01), C22C 26/00 (2006.01) (54) Corpo de diamante sinterizado com ligante de Nióbio puro e seu método de produção (73) UNIVERSIDADE FEDERAL DO RIO GRANDE DO NORTE (BR/RN) ; UNIVERSIDADE ESTADUAL DO NORTE FLUMINENSE DARCY RIBEIRO (BR/RJ) (72) MEYSAM MASHHADIKARIMI; UÍLAME UMBELINO GOMES; MARCELLO FILGUEIRA Prazo de Validade: 20 (vinte) anos contados a partir de 19/08/2016, observadas as condições legais.</p>
<b>(11) BR 10 2016 019214-5 B1</b>	<p>Código 16.1 - Concessão de Patente ou Certificado de Adição de Invenção (22) 19/08/2016 (43) 12/06/2018 (51) B22F 7/06 (2006.01), C22C 26/00 (2006.01) (54) Compósito de corte de tripla camada formado por um substrato de carbetto cementado e corpo de diamante sinterizado, unidos através de uma interface e seu método de produção (73) UNIVERSIDADE FEDERAL DO RIO GRANDE DO NORTE (BR/RN) ; UNIVERSIDADE ESTADUAL DO NORTE FLUMINENSE DARCY RIBEIRO (BR/RJ) (72) MEYSAM MASHHADIKARIMI; UÍLAME UMBELINO GOMES; MARCELLO FILGUEIRA Prazo de Validade: 20 (vinte) anos contados a partir de 19/08/2016, observadas as condições legais.</p>
<b>(11) BR 10 2016 019315-0 B1</b>	<p>Código 16.1 - Concessão de Patente ou Certificado de Adição de Invenção (22) 23/08/2016 (30) 16/09/2015 US 14/855,892 (43) 21/03/2017 (51) G01K 17/08 (2006.01), G01K 3/10 (2006.01) (54) SISTEMA E MÉTODO PARA MEDIR A DEGRADAÇÃO TÉRMICA DE COMPÓSITOS (73) THE BOEING COMPANY (US) (72) PAUL H. SHELLEY JR.; GREGORY J. WERNER; MILAN MILOSEVIC Prazo de Validade: 20 (vinte) anos contados a partir de 23/08/2016, observadas as condições legais.</p>
<b>(11) BR 10 2016 019628-0 B1</b>	<p>Código 16.1 - Concessão de Patente ou Certificado de Adição de Invenção (22) 25/08/2016 (43) 13/03/2018</p>

---



---

	(51) B29C 41/04 (2006.01), B29C 41/06 (2006.01), B29C 41/34 (2006.01) (54) DISPOSITIVO ARTICULADO DE ACIONAMENTO POR MÚLTIPLOS FUSOS PARA ABERTURA E FECHAMENTO DE MOLDES PARA ROTOMOLDAGEM (73) WASHINGTON RAMOS DE LUCCAS (BR/SC) (72) WASHINGTON RAMOS DE LUCCAS Prazo de Validade: 20 (vinte) anos contados a partir de 25/08/2016, observadas as condições legais.
<b>(11) BR 10 2016 020210-8 B1</b>	Código 16.1 - Concessão de Patente ou Certificado de Adição de Invenção (22) 31/08/2016 (30) 02/09/2015 FR 1558143 (43) 07/03/2017 (51) A01C 15/08 (2006.01) (54) DISPOSITIVO DE DOSAGEM PARA UM SISTEMA DE DISTRIBUIÇÃO DE PARTÍCULAS PARA MÁQUINAS AGRÍCOLAS, E SISTEMA DE DISTRIBUIÇÃO CORRESPONDENTE (73) SULKY BUREL (FR) (72) FRÉDÉRIC LOISELEUR Prazo de Validade: 20 (vinte) anos contados a partir de 31/08/2016, observadas as condições legais.
<b>(11) BR 10 2016 020653-7 B1</b>	Código 16.1 - Concessão de Patente ou Certificado de Adição de Invenção (22) 06/09/2016 (43) 20/03/2018 (51) F15B 1/04 (2006.01), F15B 15/00 (2006.01), F15B 1/24 (2006.01), F15B 9/10 (2006.01), F15B 3/00 (2006.01) (54) SISTEMA GERADOR DE FORÇA HIDRÁULICA (73) COIMEX EMPREENDIMENTOS E PARTICIPAÇÕES LTDA (BR/ES) (72) ÉRCIO MIGUEL NEMA Prazo de Validade: 20 (vinte) anos contados a partir de 06/09/2016, observadas as condições legais.
<b>(11) BR 10 2016 021078-0 B1</b>	Código 16.1 - Concessão de Patente ou Certificado de Adição de Invenção (22) 13/09/2016 (30) 23/09/2015 NL 2015494 (43) 28/03/2017 (51) B65G 17/20 (2006.01) (54) LINHA PARA PROCESSAMENTO DE AVES (73) MEYN FOOD PROCESSING TECHNOLOGY B.V. (NL) (72) VAN STEIJN, ALOYSIUS CHRISTIANUS MARIA Prazo de Validade: 20 (vinte) anos contados a partir de 13/09/2016, observadas as condições legais.

---

<b>(11) BR 10 2016 023459-0 B1</b>	<p>Código 16.1 - Concessão de Patente ou Certificado de Adição de Invenção (22) 07/10/2016 (30) 17/11/2015 CN 201510537517.9 (43) 23/05/2017 (51) C07C 29/60 (2006.01), C07C 41/09 (2006.01), C07C 43/04 (2006.01), C07C 11/06 (2006.01), C07C 11/04 (2006.01), B01J 8/04 (2006.01) (54) MÉTODO E EQUIPAMENTO DE REAÇÃO PARA PREPARAR DIMETIL ÉTER E OLEFINA A PARTIR DE METANOL (73) SINOPEC SHANGHAI RESEARCH INSTITUTE OF PETROCHEMICAL TECHNOLOGY (CN) ; CHINA PETROLEUM &amp; CHEMICAL CORPORATION (CN) (72) SHUAI HU; XIN JIN Prazo de Validade: 20 (vinte) anos contados a partir de 07/10/2016, observadas as condições legais.</p>
<b>(11) BR 10 2016 024156-1 B1</b>	<p>Código 16.1 - Concessão de Patente ou Certificado de Adição de Invenção (22) 07/10/2016 (43) 19/06/2018 (51) A23B 7/026 (2006.01) (54) MÉTODO DE OBTENÇÃO E UTILIZAÇÃO DE FRUTA-PÃO EM PÓ COMO ADJUVANTE DE SECAGEM POR ATOMIZAÇÃO (73) UNIVERSIDADE FEDERAL DE CAMPINA GRANDE (BR) (72) GILMARA GURJÃO CARNEIRO; OSVALDO SOARES DA SILVA Prazo de Validade: 20 (vinte) anos contados a partir de 07/10/2016, observadas as condições legais.</p>
<b>(11) BR 10 2016 025146-0 B1</b>	<p>Código 16.1 - Concessão de Patente ou Certificado de Adição de Invenção (22) 27/10/2016 (30) 27/10/2015 US 14/923,569 (43) 02/05/2017 (51) G07C 9/00 (2020.01), G06Q 50/30 (2012.01), B60R 25/24 (2013.01) (54) SISTEMA DE EQUIPAMENTO DE TRABALHO (73) CNH INDUSTRIAL AMERICA LLC (US) (72) ANDREW MEYER; JOHN W. STRATTON; FRANK RABUSIC; ANDREW C. OLLIVER Prazo de Validade: 20 (vinte) anos contados a partir de 27/10/2016, observadas as condições legais.</p>
<b>(11) BR 10 2016 028785-5 B1</b>	<p>Código 16.1 - Concessão de Patente ou Certificado de Adição de Invenção (22) 08/12/2016 (43) 19/06/2018 (51) G09B 19/22 (2006.01), G09B 1/34 (2006.01), A63F 1/00 (2006.01), A63F 1/04 (2006.01)</p>

---

(54) COLEÇÃO DE 144 (CENTO E QUARENTA E QUATRO) CARTELAS

(73) PAULO MEIRELES BARGUIL (BR/CE)

(72) PAULO MEIRELES BARGUIL

Prazo de Validade: 20 (vinte) anos contados a partir de 08/12/2016, observadas as condições legais.

---

**(11) BR 10 2016 030903-4 B1**

Código 16.1 - Concessão de Patente ou Certificado de Adição de Invenção

(22) 29/12/2016

(30) 30/03/2016 US 15/084733

(43) 03/10/2017

(51) F16L 3/12 (2006.01)

(54) ILHÓ, CONJUNTO DE SUPORTES DE CONDUITE, E MÉTODO PARA SUPORTAR UM CONDUITE

(73) THE BOEING COMPANY (US)

(72) KEVIN GAW; KEVIN E. CLARK; DAVID E. STERLING; MICHELLE R. TUTTLE

Prazo de Validade: 20 (vinte) anos contados a partir de 29/12/2016, observadas as condições legais.

---

**(11) BR 10 2017 005781-0 B1**

Código 16.1 - Concessão de Patente ou Certificado de Adição de Invenção

(22) 21/03/2017

(30) 23/03/2016 GB 1604941.3

(43) 26/09/2017

(51) H02S 50/15 (2014.01), G01R 31/08 (2020.01)

(54) ARRANJO DE MONITORAMENTO, SISTEMA SUBMARINO DE DISTRIBUIÇÃO ELÉTRICA, E, MÉTODO DE MONITORAMENTO

(73) VIPER INNOVATIONS LIMITED (GB)

(72) STEVE SIMPSON

Prazo de Validade: 20 (vinte) anos contados a partir de 21/03/2017, observadas as condições legais.

---

**(11) BR 10 2017 010854-6 B1**

Código 16.1 - Concessão de Patente ou Certificado de Adição de Invenção

(22) 24/05/2017

(43) 18/12/2018

(51) A01D 45/10 (2006.01), A01D 57/00 (2006.01), A01D 75/00 (2006.01)

(54) CONJUNTO DE ROLOS TRANSPORTADORES E MÁQUINA DE COLHER

(73) CNH INDUSTRIAL BRASIL LTDA. (BR/MG)

(72) ANDRÉ SATOSHI SEKI

Prazo de Validade: 20 (vinte) anos contados a partir de 24/05/2017, observadas as condições legais.

---

**(11) BR 10 2017 024717-1 B1**

Código 16.1 - Concessão de Patente ou Certificado de Adição de Invenção

(22) 17/11/2017

---

(43) 04/06/2019

(51) F28D 15/02 (2006.01)

(54) RADIADOR E MÉTODO DE FABRICAÇÃO DE UM RADIADOR

(73) TAKAHIRO TAKAHASHI (BR/SC)

(72) TAKAHIRO TAKAHASHI

Prazo de Validade: 20 (vinte) anos contados a partir de 17/11/2017, observadas as condições legais.

---

**(11) BR 10 2018 014298-4 B1**

Código 16.1 - Concessão de Patente ou Certificado de Adição de Invenção

(22) 13/07/2018

(43) 14/01/2020

(51) G06T 15/10 (2011.01), G06T 17/10 (2006.01), E21B 17/01 (2006.01), E21B 17/20 (2006.01)

(54) SISTEMA E MÉTODO DE SUPORTE A OPERAÇÃO DE INSTALAÇÕES SUBMARINAS PARA RECONSTRUÇÃO 3D DE LINHAS FLEXÍVEIS DURANTE UMA OPERAÇÃO DE CONEXÃO VERTICAL DIRETA

(73) PETRÓLEO BRASILEIRO S.A. - PETROBRAS (BR/RJ)

(72) VINÍCIUS MIRANDA CÉSAR; SAULO ANDRADE PESSOA; JUDITH KELNER; ISMAEL HUMBERTO FERREIRA DOS SANTOS; EDUARDO VARDARO; BERNARDO FONSECA REIS DE SOUZA; ARTHUR CURTY SAAD; ALYSON GOMES VAILLANT; ALLAN CARRE DE OLIVEIRA

Prazo de Validade: 20 (vinte) anos contados a partir de 13/07/2018, observadas as condições legais.

---

**(11) BR 10 2018 015804-0 B1**

Código 16.1 - Concessão de Patente ou Certificado de Adição de Invenção

(22) 02/08/2018

(43) 18/02/2020

(51) B08B 9/04 (2006.01), B08B 9/027 (2006.01)

(54) SISTEMA DE REVESTIMENTO PARA INTEGRAÇÃO DE EQUIPAMENTO MODULAR DE INTERVENÇÃO INTERNA EM LINHAS TUBULARES

(73) PETRÓLEO BRASILEIRO S.A. - PETROBRAS (BR/RJ) ; SERVIÇO NACIONAL DE APRENDIZAGEM INDUSTRIAL - DEPARTAMENTO REGIONAL DO RIO GRANDE DO SUL – SENAI/RS (BR/RS)

(72) NEY ROBINSON SALVI DOS REIS; IGOR MENDES URSINE KRETTLI; HUGO FRANCISCO LISBOA SANTOS; EDUARDO GERHARDT; CRISTIANE MIOTO BECKER; ANTONIO DROESCHER SANDRI; ANDRÉ VIEGAS WENTZ

Prazo de Validade: 20 (vinte) anos contados a partir de 02/08/2018, observadas as condições legais.

---

**(11) BR 10 2018 016306-0 B1**

Código 16.1 - Concessão de Patente ou Certificado de Adição de Invenção

(22) 09/08/2018

(43) 03/03/2020

(51) B01J 21/18 (2006.01), B01J 23/04 (2006.01), C10B 49/02 (2006.01), C10J 3/00 (2006.01)

---

(54) PROCESSO DE GASEIFICAÇÃO DE MATÉRIA-PRIMA CARBONÁCEA DE BAIXO VALOR COMO COMBUSTÍVEL UTILIZANDO NANOCATALISADOR  
(73) PETRÓLEO BRASILEIRO S.A. - PETROBRAS (BR/RJ)  
(72) WLADMIR FERRAZ DE SOUZA; VIVIAN PASSOS DE SOUZA; MAIRA ANDRADE RODRIGUES; AMANDA DE ALMEIDA DUMANI DOS SANTOS  
Prazo de Validade: 20 (vinte) anos contados a partir de 09/08/2018, observadas as condições legais.

---

**(11) BR 10 2019 008123-6 B1**

Código 16.1 - Concessão de Patente ou Certificado de Adição de Invenção  
(22) 22/04/2019  
(43) 03/11/2020  
(51) B22F 1/00 (2006.01), B22F 9/24 (2006.01), C22C 19/00 (2006.01), C22B 23/00 (2006.01)  
(54) Processo integrado para produção de pós de níquel e cobalto, á baixas temperatura e pressão  
(73) WILLER HUDSON POS (BR/MG)  
(72) WILLER HUDSON POS; RANDAL LOYD SWICK  
Prazo de Validade: 20 (vinte) anos contados a partir de 22/04/2019, observadas as condições legais.

---

**(11) BR 10 2019 028121-9 B1**

Código 16.1 - Concessão de Patente ou Certificado de Adição de Invenção  
(22) 27/12/2019  
(43) 11/05/2021  
(51) B01J 21/02 (2006.01), B01J 37/08 (2006.01), C10G 45/04 (2006.01), C10G 45/00 (2006.01)  
(54) MÉTODO DE OBTENÇÃO DE UM SUPORTE PARA CATALISADORES DE HIDRORREFINO, PROCESSO DE OBTENÇÃO DE CATALISADORES DE HIDRORREFINO, CATALISADORES DE HIDRORREFINO E USO DOSUPORTE  
(73) PETRÓLEO BRASILEIRO S.A. - PETROBRAS (BR/RJ)  
(72) VIVIAN PASSOS DE SOUZA; CARLOS ALBERTO DE ARAUJO MONTEIRO; BRUNO MARTINS SANTOS  
Prazo de Validade: 20 (vinte) anos contados a partir de 27/12/2019, observadas as condições legais.

---

**(11) BR 10 2020 025256-9 B1**

Código 16.1 - Concessão de Patente ou Certificado de Adição de Invenção  
(22) 10/12/2020  
(43) 22/06/2021  
(51) F16H 57/04 (2010.01), E05F 15/60 (2015.01), E06B 11/02 (2006.01)  
(54) SISTEMA CONTENTOR DE LUBRIFICANTES PARA AUTOMATIZADORES DE PORTAS, PORTÕES, CANCELAS E CONGÊNERES  
(73) FLÁVIO APARECIDO PERES (BR/SP)  
(72) FLÁVIO APARECIDO PERES  
Prazo de Validade: 20 (vinte) anos contados a partir de 10/12/2020, observadas

---

as condições legais.

---

**(11) BR 10 2021 002101-2 B1** Código 16.1 - Concessão de Patente ou Certificado de Adição de Invenção  
(22) 04/02/2021  
(43) 06/07/2021  
(51) A61L 2/10 (2006.01), A61L 2/20 (2006.01)  
(54) CÂMARA DE DESINFECÇÃO E ESTERILIZAÇÃO DE EQUIPAMENTOS E DISPOSITIVOS MÉDICOS HOSPITALARES  
(73) INDÚSTRIA E COMÉRCIO DE CONFECÇÕES BELLA MODA LTDA. EPP (BR/RS) ; SERVIÇO NACIONAL DE APRENDIZAGEM INDUSTRIAL - SENAI. (BR/RS)  
(72) ANDRE LUIS DOS SANTOS DA SILVA; REGIS CARDOSO; EVERTON DOS SANTOS VIANA; JOÃO CARLOS OLEKSINSKI DE ANDRADES  
Prazo de Validade: 20 (vinte) anos contados a partir de 04/02/2021, observadas as condições legais.

---

**(11) BR 10 2021 005885-4 B1** Código 16.1 - Concessão de Patente ou Certificado de Adição de Invenção  
(22) 26/03/2021  
(43) 06/07/2021  
(51) E03B 1/04 (2006.01), E03C 1/12 (2006.01), E03C 1/122 (2006.01)  
(54) SISTEMA DE REAPROVEITAMENTO DE ÁGUA DE CHUVEIRO EM CAIXA DE DESCARGA ACOPLADA  
(73) RAPHAEL AURELIO CHAVES (BR/PR)  
(72) RAPHAEL AURÉLIO CHAVES  
Prazo de Validade: 20 (vinte) anos contados a partir de 26/03/2021, observadas as condições legais.

---

**(11) BR 11 2012 007938-7 B1** Código 16.1 - Concessão de Patente ou Certificado de Adição de Invenção  
(22) 08/10/2009  
(51) C22B 3/02 (2006.01), B01J 3/02 (2006.01), B01J 3/04 (2006.01), C22B 3/22 (2006.01)  
(54) Dispositivo para receber e manter uma lama e método para determinar as dimensões de um vaso de descarga  
(73) HATCH LTD. (CA)  
(72) UMESH VINODCHANDRA SHAH; ATANASIS PLIKAS; MURRAY S. PEARSON  
Prazo de Validade: 20 (vinte) anos contados a partir de 08/10/2009, observadas as condições legais. Patente concedida conforme ADI 5.529/DF, que determina a alteração do prazo de concessão.

---

**(11) BR 11 2012 009985-0 B1** Código 16.1 - Concessão de Patente ou Certificado de Adição de Invenção  
(22) 26/10/2010  
(30) 28/10/2009 US 12/607,681

---

(51) C09D 17/00 (2006.01), C09D 7/40 (2018.01), C08F 293/00 (2006.01), B05D 7/00 (2006.01)

(54) COMPOSIÇÃO DE REVESTIMENTO E REVESTIMENTO COMPOSTO MULTICOMPONENTE

(73) PPG INDUSTRIES OHIO, INC (US)

(72) STEPHEN G. MCQUOWN; BRITT A. MINCH; W. DAVID POLK; ELDON L. DECKER; STUART D. HELLRING; NOEL R. VANIER

Prazo de Validade: 20 (vinte) anos contados a partir de 26/10/2010, observadas as condições legais. Patente concedida conforme ADI 5.529/DF, que determina a alteração do prazo de concessão.

---

**(11) BR 11 2012 011298-8 B1**

Código 16.1 - Concessão de Patente ou Certificado de Adição de Invenção  
(22) 10/11/2010

(30) 11/11/2009 US 61/260,361

(51) A61F 2/82 (2013.01), A61L 33/04 (2006.01), A61K 31/4365 (2006.01), A61L 27/54 (2006.01), A61P 7/02 (2006.01)

(54) USO DE CANGRELOR E/OU BIVALIRUDINA NA PREPARAÇÃO DE MEDICAMENTOS E COMBINAÇÃO DE MEDICAMENTOS

(73) CHIESI FARMACEUTICI S.P.A. (IT)

(72) Clive Arthur Arculus-Meanwell; Simona Skerjanec

Prazo de Validade: 20 (vinte) anos contados a partir de 10/11/2010, observadas as condições legais. Patente concedida conforme ADI 5.529/DF, que determina a alteração do prazo de concessão.

---

**(11) BR 11 2012 013748-4 B1**

Código 16.1 - Concessão de Patente ou Certificado de Adição de Invenção  
(22) 07/12/2010

(30) 09/12/2009 JP 2009-279652

(51) H04L 5/00 (2006.01), H04W 76/15 (2018.01)

(54) APARELHO DE ESTAÇÃO MÓVEL E MÉTODO DE GERENCIAMENTO DE ESTADO DE ENLACE DE RÁDIO

(73) SHARP KABUSHIKI KAISHA (JP)

(72) Katsunari Uemura; SHOHEI YAMADA; DAIICHIRO NAKASHIMA; YASUYUKI KATO

Prazo de Validade: 20 (vinte) anos contados a partir de 07/12/2010, observadas as condições legais. Patente concedida conforme ADI 5.529/DF, que determina a alteração do prazo de concessão.

---

**(11) BR 11 2012 017299-9 B1**

Código 16.1 - Concessão de Patente ou Certificado de Adição de Invenção  
(22) 10/01/2011

(30) 12/01/2010 DE 10 2010 000 824.9

(51) H04L 29/06 (2006.01), H04L 12/46 (2006.01)

(54) SISTEMA PARA REALIZAÇÃO DE SERVIÇOS REMOTOS PARA UMA TÉCNICA DE INSTALAÇÃO

(73) SIEMENS AKTIENGESELLSCHAFT (DE)

---

(72) Thomas Balint; Jörg Bauer; Jan Kissling

Prazo de Validade: 20 (vinte) anos contados a partir de 10/01/2011, observadas as condições legais. Patente concedida conforme ADI 5.529/DF, que determina a alteração do prazo de concessão.

---

**(11) BR 11 2012 017413-4 B1**

Código 16.1 - Concessão de Patente ou Certificado de Adição de Invenção

(22) 14/01/2011

(30) 14/01/2010 US 61/294,941; 13/01/2011 US 13/006,216

(51) H04L 1/00 (2006.01)

(54) REALIMENTAÇÃO DE CANAL COM BASE EM SINAL DE REFERÊNCIA

(73) QUALCOMM INCORPORATED (US)

(72) Wanshi Chen; Kapil Bhattad; Peter Gaal; Juan Montojo; ALEXEI YURIEVITCH GOROKHOV

Prazo de Validade: 20 (vinte) anos contados a partir de 14/01/2011, observadas as condições legais. Patente concedida conforme ADI 5.529/DF, que determina a alteração do prazo de concessão.

---

**(11) BR 11 2012 018948-4 B1**

Código 16.1 - Concessão de Patente ou Certificado de Adição de Invenção

(22) 04/02/2011

(30) 04/02/2010 JP 2010-023450

(51) A61K 39/395 (2006.01), A61P 35/00 (2006.01), A61P 35/02 (2006.01), C07K 16/30 (2006.01)

(54) COMPOSIÇÕES FARMACÊUTICAS, ANTICORPOS, COMBINAÇÃO FARMACÊUTICA, USOS DE UMA COMPOSIÇÃO FARMACÊUTICA, USO DE UM ANTICORPO E USO DE UMA COMBINAÇÃO FARMACÊUTICA

(73) TORAY INDUSTRIES, INC. (JP)

(72) TAKANORI SAITO; FUMIYOSHI OKANO; SHINICHI KOBAYASHI

Prazo de Validade: 20 (vinte) anos contados a partir de 04/02/2011, observadas as condições legais. Patente concedida conforme ADI 5.529/DF, que determina a alteração do prazo de concessão.

---

**(11) BR 11 2012 020116-6 B1**

Código 16.1 - Concessão de Patente ou Certificado de Adição de Invenção

(22) 09/02/2011

(30) 10/02/2010 JP 2010-028028

(51) C07K 16/32 (2006.01), A61K 39/395 (2006.01), A61K 51/00 (2006.01), A61P 35/00 (2006.01), C07K 16/46 (2006.01), C12N 15/09 (2006.01), C12P 21/08 (2006.01)

(54) ANTICORPO ANTI-P-CADERINA MARCADO COM METAL RADIOATIVO, AGENTE TERAPÊUTICO CONTRA O CÂNCER E AGENTE DE DIAGNÓSTICO DE CÂNCER QUE COMPREENDEM O DITO ANTICORPO, HIBRIDOMA, BEM COMO USOS DO MESMO PARA PRODUZIR UM AGENTE TERAPÊUTICO CONTRA O CÂNCER E UM AGENTE DE DIAGNÓSTICO DE CÂNCER

(73) Fujifilm Ri Pharma Co., Ltd. (JP) ; Perseus Proteomics Inc. (JP)



---

(72) Akihiro Hino; Akio Nagano; Masahiko Watanabe; Tadasi Matsuura; Hirokazu Satoh; Fumiko Nomura; Katsuyuki Mitomo

Prazo de Validade: 20 (vinte) anos contados a partir de 09/02/2011, observadas as condições legais. Patente concedida conforme ADI 5.529/DF, que determina a alteração do prazo de concessão.

---

**(11) BR 11 2012 021198-6 B1**

Código 16.1 - Concessão de Patente ou Certificado de Adição de Invenção  
(22) 25/02/2011

(30) 26/02/2010 US 61/308,706

(51) C07D 487/04 (2006.01), A61K 31/519 (2006.01), A61K 31/5377 (2006.01), A61P 25/18 (2006.01), A61P 25/22 (2006.01), A61P 25/28 (2006.01), A61P 25/30 (2006.01), A61P 43/00 (2006.01)

(54) COMPOSTOS DE PIRAZOLOPIRIMIDINA, COMPOSIÇÕES RELACIONADAS E SEU USO COMO INIBIDORES DE PDE10

(73) MITSUBISHI TANABE PHARMA CORPORATION (JP)

(72) Eiji Kawanishi; Mitsuya Hongu; Yoshihito Tanaka

Prazo de Validade: 20 (vinte) anos contados a partir de 25/02/2011, observadas as condições legais. Patente concedida conforme ADI 5.529/DF, que determina a alteração do prazo de concessão.

---

**(11) BR 11 2012 022358-5 B1**

Código 16.1 - Concessão de Patente ou Certificado de Adição de Invenção  
(22) 07/03/2011

(30) 09/03/2010 GB 1003922.0

(51) A61K 39/02 (2006.01)

(54) PROCESSO PARA CONJUGAR UM SACARÍDEO BACTERIANO E REDUZIR O EFEITO DE DIMENSIONAMENTO NO SACARÍDEO BACTERIANO

(73) GLAXOSMITHKLINE BIOLOGICALS S.A. (BE)

(72) Ralph Leon Biemans; Pierre Duvivier; Ollivier Francis Nicolas Gavardi

Prazo de Validade: 20 (vinte) anos contados a partir de 07/03/2011, observadas as condições legais. Patente concedida conforme ADI 5.529/DF, que determina a alteração do prazo de concessão.

---

**(11) BR 11 2012 022373-9 B1**

Código 16.1 - Concessão de Patente ou Certificado de Adição de Invenção  
(22) 02/03/2011

(30) 04/03/2010 IT MI2010A000345; 23/04/2010 US 61/327,557

(51) A61K 49/00 (2006.01), A61K 9/16 (2006.01), A61K 9/20 (2006.01), A61K 9/00 (2006.01), A61K 9/28 (2006.01)

(54) COMPOSIÇÃO SÓLIDA PARA A ADMINISTRAÇÃO ORAL DE CORANTES E USO DIAGNÓSTICO DESTA

(73) COSMO TECHNOLOGIES LTD. (IE)

(72) MAURO SEVERINO AJANI; ROBERTO VILLA; GIUSEPPE CELASCO; ALESSANDRO REPICI; LUIGI MORO

Prazo de Validade: 20 (vinte) anos contados a partir de 02/03/2011, observadas

---

as condições legais. Patente concedida conforme ADI 5.529/DF, que determina a alteração do prazo de concessão.

---

**(11) BR 11 2012 023674-1 B1**

Código 16.1 - Concessão de Patente ou Certificado de Adição de Invenção

(22) 28/02/2011

(30) 19/03/2010 JP 2010-064198

(51) B62K 19/38 (2006.01), B62L 3/00 (2006.01), B62L 3/02 (2006.01), B62L 3/04 (2006.01)

(54) DISPOSITIVO DE FRENAGEM DE VEÍCULO DO TIPO CONDUZIDO NA POSIÇÃO MONTADA

(73) Honda Motor Co., Ltd. (JP)

(72) Akira Nagakubo; Kotaro Fujiyama; Satoru Ikami

Prazo de Validade: 20 (vinte) anos contados a partir de 28/02/2011, observadas as condições legais. Patente concedida conforme ADI 5.529/DF, que determina a alteração do prazo de concessão.

---

**(11) BR 11 2012 026492-3 B1**

Código 16.1 - Concessão de Patente ou Certificado de Adição de Invenção

(22) 03/05/2011

(30) 15/06/2010 US 61/354,789; 09/01/2011 US 12/987,151

(51) H04N 19/107 (2014.01), H04N 19/117 (2014.01), H04N 19/182 (2014.01), H04N 19/46 (2014.01), H04N 19/61 (2014.01), H04N 19/82 (2014.01), H04N 19/86 (2014.01)

(54) MÉTODO E APARELHO PARA PROCESSAMENTO DE DESLOCAMENTO ADAPTATIVO DE DADOS DE VÍDEO E MÉTODO E APARELHO PARA DECODIFICAR UMA CORRENTE DE BITS DE VÍDEO

(73) HFI INNOVATION INC. (CN)

(72) Chih-Ming Fu; Ching-Yeh Chen; Yu-Wen Huang

Prazo de Validade: 20 (vinte) anos contados a partir de 03/05/2011, observadas as condições legais. Patente concedida conforme ADI 5.529/DF, que determina a alteração do prazo de concessão.

---

**(11) BR 11 2012 027213-6 B1**

Código 16.1 - Concessão de Patente ou Certificado de Adição de Invenção

(22) 02/04/2011

(30) 30/04/2010 CN 201010162530.8

(51) H04L 5/00 (2006.01), H04W 72/08 (2009.01), H04W 72/06 (2009.01)

(54) MÉTODO PARA UMA ESTAÇÃO BASE EM UMA REDE DE COMUNICAÇÃO, ESTAÇÃO BASE, DISPOSITIVO TERMINAL, E, MÉTODO PARA UM DISPOSITIVO TERMINAL

(73) SONY CORPORATION (JP)

(72) YUXIN WEI

Prazo de Validade: 20 (vinte) anos contados a partir de 02/04/2011, observadas as condições legais. Patente concedida conforme ADI 5.529/DF, que determina a alteração do prazo de concessão.

---

<b>(11) BR 11 2012 029155-6 B1</b>	Código 16.1 - Concessão de Patente ou Certificado de Adição de Invenção (22) 13/05/2011 (30) 14/05/2010 EP 10305512.5 (51) H04W 72/04 (2009.01) (54) MÉTODO PARA UMA ESTAÇÃO MÓVEL, ESTAÇÃO MÓVEL E MEIO QUE PODE SER LIDO EM COMPUTADOR TANGÍVEL (73) BLACKBERRY LIMITED (CA) (72) David Philip Hole; Satish Venkob; Rene Faurie; William Owen Parry Prazo de Validade: 20 (vinte) anos contados a partir de 13/05/2011, observadas as condições legais. Patente concedida conforme ADI 5.529/DF, que determina a alteração do prazo de concessão.
<b>(11) BR 11 2012 029689-2 B1</b>	Código 16.1 - Concessão de Patente ou Certificado de Adição de Invenção (22) 10/06/2011 (30) 11/06/2010 CN 201010205166.9 (51) C07K 19/00 (2006.01), C12N 15/62 (2006.01), C12N 15/85 (2006.01), C12N 5/10 (2006.01), A61K 38/26 (2006.01), A61P 3/04 (2006.01), A61P 3/10 (2006.01), C07K 14/605 (2006.01) (54) PROTEÍNA DE FUSÃO, COMPOSIÇÃO FARMACÊUTICA E USO (73) BEIJING DONGFANG BIOTECH CO., LTD (CN) (72) XIANHONG BAI; HUA TU; XIANZHONG LI Prazo de Validade: 20 (vinte) anos contados a partir de 10/06/2011, observadas as condições legais. Patente concedida conforme ADI 5.529/DF, que determina a alteração do prazo de concessão.
<b>(11) BR 11 2013 000394-4 B1</b>	Código 16.1 - Concessão de Patente ou Certificado de Adição de Invenção (22) 06/07/2011 (30) 06/07/2010 US 61/361,898; 10/01/2011 US 61/431,218 (51) A61K 39/145 (2006.01), A61K 47/06 (2006.01) (54) COMPOSIÇÃO IMUNOGÊNICA, USO DA MESMA E MÉTODO PARA PREPARAR A REFERIDA COMPOSIÇÃO (73) VARIATION BIOTECHNOLOGIES, INC. (CA) (72) DAVID E. ANDERSON; ANDREI OGREL; Ronald Erwin Boch; Jeff Baxter Prazo de Validade: 10 (dez) anos contados a partir de 14/12/2021, observadas as condições legais. Patente concedida conforme ADI 5.529/DF, que determina a alteração do prazo de concessão.
<b>(11) BR 11 2013 002691-0 B1</b>	Código 16.1 - Concessão de Patente ou Certificado de Adição de Invenção (22) 04/08/2011 (30) 04/08/2010 US 61/370,715; 05/10/2010 US 61/390,101; 03/08/2011 US 13/197,600 (51) H04L 27/26 (2006.01) (54) CAMPO VHT-SIG-B EM PACOTES DE DADOS NULOS (NDPs)

---

(73) QUALCOMM INCORPORATED (US)

(72) Hemanth Sampath; VINCENT KNOWLES JONES IV; Albert Van Zelst; Maarten Menzo Wentink; SANTOSH PAUL ABRAHAM; Simone Merlin

Prazo de Validade: 20 (vinte) anos contados a partir de 04/08/2011, observadas as condições legais. Patente concedida conforme ADI 5.529/DF, que determina a alteração do prazo de concessão.

---

**(11) BR 11 2013 005799-8 B1**

Código 16.1 - Concessão de Patente ou Certificado de Adição de Invenção  
(22) 08/09/2011

(30) 13/09/2010 EP 10009478.8

(51) F01N 3/20 (2006.01), F01N 3/08 (2006.01)

(54) CATALISADOR PARA REMOÇÃO DE ÓXIDOS DE NITROGÊNIO DO GÁS DE ESCAPE DE MOTORES DIESEL

(73) UMICORE AG & CO. KG (DE)

(72) Paul Spurk; Nicola Soeger; Elena Mueller; Stephan Malmberg

Prazo de Validade: 20 (vinte) anos contados a partir de 08/09/2011, observadas as condições legais. Patente concedida conforme ADI 5.529/DF, que determina a alteração do prazo de concessão.

---

**(11) BR 11 2013 006547-8 B1**

Código 16.1 - Concessão de Patente ou Certificado de Adição de Invenção  
(22) 09/06/2011

(30) 30/09/2010 CN 201010506073.X

(51) H04L 5/00 (2006.01), H04W 52/02 (2009.01), H04W 72/04 (2009.01), H04W 74/08 (2009.01), H04W 76/28 (2018.01), H04W 76/38 (2018.01), H04W 88/02 (2009.01), H04W 88/08 (2009.01)

(54) DISPOSITIVO ELETRÔNICO, MÉTODO, E, MEIO LEGÍVEL POR COMPUTADOR

(73) Sony Corporation (JP)

(72) Yuxin Wei

Prazo de Validade: 20 (vinte) anos contados a partir de 09/06/2011, observadas as condições legais. Patente concedida conforme ADI 5.529/DF, que determina a alteração do prazo de concessão.

---

**(11) BR 11 2013 007304-7 B1**

Código 16.1 - Concessão de Patente ou Certificado de Adição de Invenção  
(22) 29/09/2011

(30) 29/09/2010 US 61/387,883; 03/05/2011 US 61/481,879; 26/08/2011 US PCT/US2011/049435

(51) A61K 31/05 (2006.01), A61K 31/4745 (2006.01), A61K 31/5365 (2006.01), A61K 31/56 (2006.01), A61K 9/00 (2006.01)

(54) PÓS SECOS DE CÁTION DE METAL MONOVALENTE PARA INALAÇÃO

(73) PULMATRIX, INC. (US)

(72) Michael M. Lipp; Jean C. Sung

Prazo de Validade: 20 (vinte) anos contados a partir de 29/09/2011, observadas as condições legais. Patente concedida conforme ADI 5.529/DF, que determina

---

a alteração do prazo de concessão.

---

- (11) BR 11 2013 009132-0 B1** Código 16.1 - Concessão de Patente ou Certificado de Adição de Invenção  
(22) 01/09/2011  
(30) 14/10/2010 EP EP 10187512  
(51) C11D 3/40 (2006.01), C11D 3/10 (2006.01), C11D 3/04 (2006.01), C11D 3/08 (2006.01), C11D 17/00 (2006.01)  
(54) PARTÍCULA DE DETERGENTE REVESTIDA E PLURALIDADE DE PARTÍCULAS DE DETERGENTE REVESTIDAS  
(73) UNILEVER IP HOLDINGS B.V. (PB)  
(72) STEPHEN NORMAN BATCHELOR; ANDREW PAUL CHAPPLE; STEPHEN THOMAS KENINGLEY  
Prazo de Validade: 20 (vinte) anos contados a partir de 01/09/2011, observadas as condições legais. Patente concedida conforme ADI 5.529/DF, que determina a alteração do prazo de concessão.
- 
- (11) BR 11 2013 010103-2 B1** Código 16.1 - Concessão de Patente ou Certificado de Adição de Invenção  
(22) 29/04/2011  
(30) 30/12/2010 US 61/428,684  
(51) H04W 52/36 (2009.01), H04W 52/14 (2009.01), H04W 52/54 (2009.01)  
(54) EQUIPAMENTO DE USUÁRIO E ESTAÇÃO RÁDIO BASE EM UM SISTEMA DE TELECOMUNICAÇÕES E MÉTODOS RELACIONADOS  
(73) TELEFONAKTIEBOLAGET LM ERICSSON (PUBL) (SE)  
(72) ROBERT BALDEMAIR; LISA BOSTRÖM; HENNING WIEMANN  
Prazo de Validade: 20 (vinte) anos contados a partir de 29/04/2011, observadas as condições legais. Patente concedida conforme ADI 5.529/DF, que determina a alteração do prazo de concessão.
- 
- (11) BR 11 2013 010127-0 B1** Código 16.1 - Concessão de Patente ou Certificado de Adição de Invenção  
(22) 10/11/2011  
(30) 12/11/2010 CU P/2010/216  
(51) C07K 14/55 (2006.01), A61K 38/20 (2006.01)  
(54) POLIPEPTÍDEO AGONISTA DA INTERLEUCINA 2, PROTEÍNA DE FUSÃO, COMPOSIÇÃO FARMACÊUTICA ÚTIL NA TERAPIA DO CÂNCER E ENFERMIDADES INFECCIOSAS CRÔNICAS, E, USO DO POLIPEPTÍDEO  
(73) CENTRO DE INMUNOLOGIA MOLECULAR (CU)  
(72) Kalet León Monzón; Tania Carmenate Portilla; Saumel Pérez Rodríguez; Neris Michel Enamorado Escalona; Agustín Bienvenido Lage Davila  
Prazo de Validade: 20 (vinte) anos contados a partir de 10/11/2011, observadas as condições legais. Patente concedida conforme ADI 5.529/DF, que determina a alteração do prazo de concessão.
- 
- (11) BR 11 2013 010186-5 B1** Código 16.1 - Concessão de Patente ou Certificado de Adição de Invenção

---

(22) 22/06/2011

(30) 02/11/2010 DE 10 2010 050 275.8

(51) C03C 3/097 (2006.01), C03C 10/00 (2006.01), A61K 6/027 (1990.01)

(54) Cerâmicas vítreas de silicato de lítio ou, seu uso e seu método de produção, e produto odontológico formatado

(73) FRAUNHOFER-GESELLSCHAFT ZUR FOERDERUNG DER ANGEWANDTEN FORSCHUNG E.V. (DE) ; VITA ZAHNFABRIK H. RAUTER GMBH & CO. KG (DE) ; DEGUDENT GMBH (DE)

(72) BERHARD DURSCHANG; JÖRN PROBST; NORBERT THIEL; MICHAEL GÖDIKER

Prazo de Validade: 20 (vinte) anos contados a partir de 22/06/2011, observadas as condições legais. Patente concedida conforme ADI 5.529/DF, que determina a alteração do prazo de concessão.

---

**(11) BR 11 2013 010492-9 B1**

Código 16.1 - Concessão de Patente ou Certificado de Adição de Invenção

(22) 02/11/2011

(30) 02/11/2010 US 61/409,486; 08/11/2010 US 61/411,421; 01/11/2011 US 13/287,009

(51) H04L 5/14 (2006.01), H04L 5/00 (2006.01)

(54) MÉTODO E APARELHO PARA EQUIPAÇÃO DE TAXA COM SILENCIAMENTO

(73) QUALCOMM INCORPORATED (US)

(72) Peter Gaal; Tao Luo; Wanshi Chen; Juan Montojo

Prazo de Validade: 20 (vinte) anos contados a partir de 02/11/2011, observadas as condições legais. Patente concedida conforme ADI 5.529/DF, que determina a alteração do prazo de concessão.

---

**(11) BR 11 2013 013016-4 B1**

Código 16.1 - Concessão de Patente ou Certificado de Adição de Invenção

(22) 24/11/2011

(30) 25/11/2010 EP 10192568.3

(51) C07K 14/435 (2006.01)

(54) MÉTODO PARA OBTER UM PEPTÍDEO OU UM POLIPEPTÍDEO ISOLADO COM A CAPACIDADE REDUZIDA DE ATIVAR CÉLULAS NKT E POLIPEPTÍDEO ISOLADO

(73) Imnate Sarl (LU)

(72) Jean-Marie Saint-Remy

Prazo de Validade: 20 (vinte) anos contados a partir de 24/11/2011, observadas as condições legais. Patente concedida conforme ADI 5.529/DF, que determina a alteração do prazo de concessão.

---

**(11) BR 11 2013 014973-6 B1**

Código 16.1 - Concessão de Patente ou Certificado de Adição de Invenção

(22) 16/12/2011

(30) 16/12/2010 US 61/423,924; 15/12/2011 US 13/327,560

(51) H04L 1/00 (2006.01), H04L 1/06 (2006.01)

---

(54) MÉTODO E APARELHO PARA SUPORTAR CONJUNTO DE ESQUEMAS DE CODIFICAÇÃO-MODULAÇÃO EM SISTEMAS SEM FIO COM TAXA DE TRANSFERÊNCIA MUITO ALTA

(73) QUALCOMM INCORPORATED (US)

(72) SAMEER VERMANI; SANTOSH PAUL ABRAHAM

Prazo de Validade: 20 (vinte) anos contados a partir de 16/12/2011, observadas as condições legais.

---

**(11) BR 11 2013 015071-8 B1**

Código 16.1 - Concessão de Patente ou Certificado de Adição de Invenção

(22) 14/12/2011

(30) 14/12/2010 EP 10195000.4

(51) G10L 19/06 (2013.01)

(54) CODIFICADOR E MÉTODO PARA PREDITIVAMENTE CODIFICAR, DECODIFICADOR E MÉTODO PARA DECODIFICAR, SISTEMA E MÉTODO PARA PREDITIVAMENTE CODIFICAR E DECODIFICAR E SINAL DE INFORMAÇÃO PREDITIVAMENTE CODIFICADO

(73) FRAUNHOFER-GESELLSCHAFT ZUR FÖRDERUNG DER ANGEWANDTEN FORSCHUNG E.V. (DE)

(72) SCHULLER, GERALD; SCHNABEL, MICHAEL; WERNER, MICHAEL; LUTZKY, MANFRED

Prazo de Validade: 20 (vinte) anos contados a partir de 14/12/2011, observadas as condições legais. Patente concedida conforme ADI 5.529/DF, que determina a alteração do prazo de concessão.

---

**(11) BR 11 2013 015223-0 B1**

Código 16.1 - Concessão de Patente ou Certificado de Adição de Invenção

(22) 12/12/2011

(30) 16/12/2010 US 61/423,941

(51) C07D 231/18 (2006.01), C07D 307/82 (2006.01), C07D 333/34 (2006.01), C07D 405/12 (2006.01), C07D 407/12 (2006.01), C07D 409/12 (2006.01), C07D 409/14 (2006.01), C07D 413/12 (2006.01), C07D 413/14 (2006.01), C07D 417/12 (2006.01), C07D 498/04 (2006.01), C07D 513/04 (2006.01), C07C 311/44 (2006.01), A61K 31/381 (2006.01), A61K 31/427 (2006.01), A61K 31/422 (2006.01)

(54) DERIVADOS DE 1,2-BIS-SULFONAMIDA COMO MODULADORES DE RECEPTORES DE QUIMIOCINAS

(73) ALLERGAN, INC. (US)

(72) HAIQING YUAN; RICHARD L. BEARD; XIAOXIA LIU; JOHN E. DONELLO; VEENA VISWANATH; MICHAEL E. GARST

Prazo de Validade: 20 (vinte) anos contados a partir de 12/12/2011, observadas as condições legais. Patente concedida conforme ADI 5.529/DF, que determina a alteração do prazo de concessão.

---

**(11) BR 11 2013 015576-0 B1**

Código 16.1 - Concessão de Patente ou Certificado de Adição de Invenção

(22) 21/11/2011

---

(30) 20/12/2010 US 12/973,458

(51) H04N 21/2365 (2011.01), H04N 19/124 (2014.01), H04N 19/14 (2014.01), H04N 19/18 (2014.01), H04N 19/187 (2014.01), H04N 19/30 (2014.01), H04N 19/40 (2014.01), H04N 19/61 (2014.01), H04N 19/66 (2014.01), H04N 21/2343 (2011.01), H04N 21/845 (2011.01)

(54) APARELHO PARA MULTIPLEXAÇÃO ESTATÍSTICA E REESCREVER UM FLUXO DE BITS ESCALONÁVEL

(73) GENERAL INSTRUMENT CORPORATION (US)

(72) MARK R. MAGEE; SUKESH V. KAITHAKAPUZHA; SEAN T. MCCARTHY; WAYNE D. MICHELSEN

Prazo de Validade: 20 (vinte) anos contados a partir de 21/11/2011, observadas as condições legais. Patente concedida conforme ADI 5.529/DF, que determina a alteração do prazo de concessão.

---

**(11) BR 11 2013 015681-3 B1**

Código 16.1 - Concessão de Patente ou Certificado de Adição de Invenção

(22) 21/12/2011

(30) 22/12/2010 DE 10 2010 063 965.6

(51) G06K 9/00 (2006.01), G06K 9/68 (2006.01), G06K 9/46 (2006.01), G01N 33/50 (2006.01)

(54) Dispositivo e método para determinação de objetos em uma gravação de cor

(73) FRAUNHOFER-GESELLSCHAFT ZUR FÖRDERUNG DER ANGEWANDTEN FORSCHUNG E.V. (DE)

(72) ELTER, MATHIAS; ZERFASS, THORSTEN; STECKHAN, DIRK; WITTENBERG, THOMAS; MÜNZENMAYER, CHRISTIAN; SCHLARB, TIMO

Prazo de Validade: 20 (vinte) anos contados a partir de 21/12/2011, observadas as condições legais.

---

**(11) BR 11 2013 016807-2 B1**

Código 16.1 - Concessão de Patente ou Certificado de Adição de Invenção

(22) 09/12/2011

(30) 30/12/2010 US 61/428,763; 01/09/2011 US 13/223,500

(51) H04N 21/254 (2011.01), H04N 21/2743 (2011.01), H04N 21/4627 (2011.01), G06Q 10/10 (2012.01), G06Q 30/06 (2012.01), G06Q 50/00 (2012.01)

(54) MÉTODO E SISTEMA PARA GERENCIAMENTO, ARMAZENAMENTO E PROVISÃO DE CONTEÚDO DIGITAL COMPARTILHADO PARA USUÁRIOS EM UM GRUPO DEFINIDO DE RELAÇÃO DE USUÁRIO EM UM AMBIENTE DE PLATAFORMA MÚLTIPLA

(73) HUAWEI TECHNOLOGIES CO., LTD. (CN)

(72) GUANGBIN FAN; JIAFENG ZHU; NINO VIDOVIC; GEORGE VANECEK

Prazo de Validade: 20 (vinte) anos contados a partir de 09/12/2011, observadas as condições legais. Patente concedida conforme ADI 5.529/DF, que determina a alteração do prazo de concessão.



---

<b>(11) BR 11 2013 016887-0 B1</b>	<p>Código 16.1 - Concessão de Patente ou Certificado de Adição de Invenção (22) 02/12/2011 (30) 07/01/2011 US 12/986,872; 07/01/2011 US 12/986,854; 07/01/2011 US 12/986,827; 07/01/2011 US 12/986,814 (51) G06K 9/60 (2006.01) (54) MÉTODO E APARELHO PARA ANTI-INTRODUÇÃO DE ERRO MORFOLÓGICO, E, MEIO DE ARMAZENAMENTO LEGÍVEL POR COMPUTADOR NÃO TRANSITÓRIO (73) SONY COMPUTER ENTERTAINMENT AMERICA LLC (US) (72) BARRY M. GENOVA; TOBIAS BERGHOFF Prazo de Validade: 20 (vinte) anos contados a partir de 02/12/2011, observadas as condições legais. Patente concedida conforme ADI 5.529/DF, que determina a alteração do prazo de concessão.</p>
<b>(11) BR 11 2013 017598-2 B1</b>	<p>Código 16.1 - Concessão de Patente ou Certificado de Adição de Invenção (22) 12/01/2012 (30) 12/01/2011 NO 20110070 (51) A61B 5/145 (2006.01), G01N 9/00 (2006.01) (54) SENSOR PARA MEDIR A DENSIDADE DE UM FLUIDO CORPORAL, OU A RESISTÊNCIA DE UMA MEMBRANA COMO A PELE HUMANA (73) MECSENSE AS (NO) (72) OLAV ELLINGSEN; BJARTE SOREBO ELLINGSEN Prazo de Validade: 20 (vinte) anos contados a partir de 12/01/2012, observadas as condições legais.</p>
<b>(11) BR 11 2013 018212-1 B1</b>	<p>Código 16.1 - Concessão de Patente ou Certificado de Adição de Invenção (22) 23/01/2012 (30) 21/01/2011 IN 184/MUM/2011 (51) C07D 213/16 (2006.01), C07D 215/04 (2006.01), C07D 277/64 (2006.01), C07D 401/06 (2006.01), C07D 401/12 (2006.01), C07D 417/06 (2006.01), C07D 471/00 (2006.01), C07D 487/00 (2006.01), A61K 31/4188 (2006.01), A61K 31/428 (2006.01), A61K 31/4353 (2006.01), A61K 31/4406 (2006.01), A61K 31/47 (2006.01), A61K 31/4709 (2006.01), A61K 31/4965 (2006.01) (54) INIBIDORES DE TIROSINO QUINASE CONTENDO DIARILACETILENO HIDRAZIDA (73) SUN PHARMA ADVANCED RESEARCH COMPANY LTD (IN) (72) PRABAL SENGUPTA; HEMANT ASHVINBHAI CHOKSHI; CHETAN SURJITSINGH PURI; SABBIRHUSEN YUSUFBHAI CHIMANWALA; VARUN ANILKUMAR MEHTA; DIPALI MANUBHAI DESAI; TRINADHA RAO CHITTURI; RAJAMANNAR THENNATI Prazo de Validade: 20 (vinte) anos contados a partir de 23/01/2012, observadas as condições legais.</p>
<b>(11) BR 11 2013 021127-0 B1</b>	<p>Código 16.1 - Concessão de Patente ou Certificado de Adição de Invenção</p>

---

---

(22) 17/02/2012

(30) 17/02/2011 US 13/029,541

(51) A61F 2/18 (2006.01)

(54) DISPOSITIVO DE IMPLANTE AFASTADOR DE VÁLVULA NASAL  
BIOABSORVÍVEL

(73) ETHICON, INC. (US)

(72) G. GAVIN CHEN; KRASIMIRA HIRISTOV; JIANXIN GUO; JAMES A.  
MATRUNICH; JIANGUO JACK ZHOU

Prazo de Validade: 20 (vinte) anos contados a partir de 17/02/2012, observadas  
as condições legais.

---

**(11) BR 11 2013 023316-8 B1**

Código 16.1 - Concessão de Patente ou Certificado de Adição de Invenção

(22) 12/03/2012

(30) 16/03/2011 DE 10 2011 014 087.5

(51) C07C 305/24 (2006.01), C07C 307/02 (2006.01), C07D 311/12 (2006.01),  
A61P 35/00 (2006.01), A61K 31/37 (2006.01), A61K 31/655 (2006.01), A61K  
31/255 (2006.01)

(54) Derivados de difenila substituídos, seu uso e seu processo de preparação,  
e medicamento

(73) CREATIVE THERAPEUTICS GMBH (DE)

(72) HEINZ FÖRSTER

Prazo de Validade: 20 (vinte) anos contados a partir de 12/03/2012, observadas  
as condições legais.

---

**(11) BR 11 2013 025088-7 B1**

Código 16.1 - Concessão de Patente ou Certificado de Adição de Invenção

(22) 28/03/2012

(30) 29/03/2011 US 61/469,081

(51) A61K 31/015 (2006.01), A61K 31/201 (2006.01), A61K 31/202 (2006.01),  
A61K 31/203 (2006.01), A61K 31/355 (2006.01), A61K 9/08 (2006.01), A61P  
25/16 (2006.01), A61P 25/28 (2006.01), A61P 43/00 (2006.01)

(54) Composições farmacêuticas orais líquidas e método de tratar ou impedir  
uma doença neurodegenerativa

(73) PALUPA MEDICAL LTD. (CY)

(72) PANTZARIS MARIOS; PATRIKIOS IOANNIS; LOUKAIDIS GEORGIOS

Prazo de Validade: 20 (vinte) anos contados a partir de 28/03/2012, observadas  
as condições legais.

---

**(11) BR 11 2013 025181-6 B1**

Código 16.1 - Concessão de Patente ou Certificado de Adição de Invenção

(22) 10/04/2012

(30) 13/04/2011 FR 1153213

(51) B29C 70/32 (2006.01), B29C 53/80 (2006.01)

(54) DISPOSITIVO DE COMPACTAÇÃO PARA UMA MÁQUINA DE  
ENROLAMENTO DE UMA TEXTURA FIBROSA EM UM MANDRIL DE  
IMPREGNAÇÃO E MÁQUINA DE ENROLAMENTO DE UMA TEXTURA

---

FIBROSA SOBRE UM MADRIL DE IMPREGNAÇÃO

(73) SNECMA (FR)

(72) RICHARD MATHON; ANTOINE PHELIPPEAU; MICAH GUMMEL;  
JEAN-FRANÇOIS DURAND

Prazo de Validade: 20 (vinte) anos contados a partir de 10/04/2012, observadas as condições legais.

---

**(11) BR 11 2013 026201-0 B1**

Código 16.1 - Concessão de Patente ou Certificado de Adição de Invenção  
(22) 10/04/2012

(30) 15/04/2011 NO 20110590

(51) G01N 31/22 (2006.01), G01K 3/04 (2006.01)

(54) SISTEMA INDICADOR DE TEMPO-TEMPERATURA, COMBINAÇÃO E  
MÉTODO PARA PRODUZIR O SISTEMA INDICADOR DE  
TEMPO-TEMPERATURA

(73) KEEP-IT TECHNOLOGIES AS (NO)

(72) ÅSMUND K. RØHR; PEDER OSCAR ANDERSEN; BRIT SALBU; EGGERT  
F. GUDJONSSON; MARIT NANDRUP PETERSEN; CHRISTIAN SALBU  
AASLAND

Prazo de Validade: 20 (vinte) anos contados a partir de 10/04/2012, observadas as condições legais.

---

**(11) BR 11 2013 027098-5 B1**

Código 16.1 - Concessão de Patente ou Certificado de Adição de Invenção  
(22) 20/04/2012

(30) 21/04/2011 US 61/478,012

(51) C12N 7/01 (2006.01), A61K 48/00 (2006.01), A61K 31/7088 (2006.01)

(54) PRODUTOS DE VÍRUS ADENOASSOCIADO RECOMBINANTE,  
COMPOSIÇÃO E USO DOS MESMOS

(73) NATIONWIDE CHILDREN'S HOSPITAL, INC. (US)

(72) SCOTT QUENTON HARPER; JIAN LIU

Prazo de Validade: 20 (vinte) anos contados a partir de 20/04/2012, observadas as condições legais.

---

**(11) BR 11 2013 027609-6 B1**

Código 16.1 - Concessão de Patente ou Certificado de Adição de Invenção  
(22) 30/04/2012

(30) 29/04/2011 US 61/480,622

(51) A61K 35/742 (2015.01), A23K 10/18 (2016.01), A23K 40/30 (2016.01),  
A23K 50/80 (2016.01), A61K 9/00 (2006.01), A61K 31/165 (2006.01), A61K  
31/505 (2006.01), A61K 31/635 (2006.01), A61K 35/74 (2015.01), A61K 35/76  
(2015.01), A61K 45/06 (2006.01), A61K 35/00 (2006.01)

(54) COMPOSIÇÃO DE RAÇÃO SUPLEMENTADA POR PROBIÓTICOS  
FORMULADA PARA A ALIMENTAÇÃO DE ANIMAIS AQUÁTICOS

(73) AUBURN UNIVERSITY (US)

(72) JEFFERY TERHUNE; MARK LILES; JOSEPH KLOEPPER

Prazo de Validade: 20 (vinte) anos contados a partir de 30/04/2012, observadas

---

as condições legais.

---

**(11) BR 11 2013 029810-3 B1** Código 16.1 - Concessão de Patente ou Certificado de Adição de Invenção  
(22) 16/05/2012  
(30) 31/05/2011 KR 10-2011-0052109  
(51) H01F 1/11 (2006.01), H01F 7/02 (2006.01), C04B 35/26 (2006.01), C01G 49/00 (2006.01), H01F 41/02 (2006.01)  
(54) MATERIAL MAGNÉTICO DE FERRITA, MÉTODO PARA PRODUZIR UM ÍMÃ DE FERRITA SINTERIZADA, ÍMÃ PERMANENTE DO TIPO SEGMENTO E PRODUTO COMPRRENDENDO O REFERIDO IMÃ  
(73) UNION MATERIALS CORPORATION (KR)  
(72) KILSOO PARK; MINHO KIM; DONGYOUNG LEE  
Prazo de Validade: 20 (vinte) anos contados a partir de 16/05/2012, observadas as condições legais.

---

**(11) BR 11 2013 030455-3 B1** Código 16.1 - Concessão de Patente ou Certificado de Adição de Invenção  
(22) 23/05/2012  
(30) 27/05/2011 US 61/490,715; 31/10/2011 KR 10-2011-0112501  
(51) H01Q 13/08 (2006.01), H01Q 1/24 (2006.01), H01Q 9/04 (2006.01)  
(54) ESTRUTURA DE ANTENA, E DISPOSITIVO ELETRÔNICO POSSUINDO UMA FUNÇÃO DE COMUNICAÇÃO SEM FIO  
(73) SAMSUNG ELECTRONICS CO., LTD (KR)  
(72) YOUNG-JU LEE; BYUNG-CHUL KIM; JUNG-MIN PARK  
Prazo de Validade: 20 (vinte) anos contados a partir de 23/05/2012, observadas as condições legais.

---

**(11) BR 11 2013 030559-2 B1** Código 16.1 - Concessão de Patente ou Certificado de Adição de Invenção  
(22) 07/05/2012  
(30) 31/05/2011 JP 2011-122843  
(51) H02M 5/293 (2006.01), H02M 1/34 (2007.01)  
(54) CONVERSOR DE ENERGIA  
(73) NISSAN MOTOR CO., LTD. (JP) ; NAGAOKA UNIVERSITY OF TECHNOLOGY (JP)  
(72) HIRONORI KOYANO; TAKAMASA NAKAMURA; MASAO SAITO; KOUJI YAMAMOTO; TSUTOMU MATSUKAWA; MANABU KOSHIJO; JUNICHI ITOH; YOSHIYA OHNUMA  
Prazo de Validade: 20 (vinte) anos contados a partir de 07/05/2012, observadas as condições legais.

---

**(11) BR 11 2013 032085-0 B1** Código 16.1 - Concessão de Patente ou Certificado de Adição de Invenção  
(22) 05/06/2012  
(30) 16/06/2011 US 13/161,942  
(51) G06F 9/44 (2018.01)

---

(54) MÉTODO PARA PROVER UM SERVIÇO DE DISPOSITIVO LOCAL, MÉTODO PARA CONECTAR UM COMPUTADOR A UM SERVIÇO PROVIDO POR UM DISPOSITIVO LOCAL E ESTAÇÃO DE CONEXÃO PARA PROVER UM ACESSO DE REDE A UM DISPOSITIVO LOCAL

(73) APPLE INC. (US)

(72) BASKARAN SUBRAMANIAM; MIGUEL J. VEGA

Prazo de Validade: 20 (vinte) anos contados a partir de 05/06/2012, observadas as condições legais.

---

**(11) BR 11 2014 000627-0 B1**

Código 16.1 - Concessão de Patente ou Certificado de Adição de Invenção

(22) 12/07/2012

(30) 12/07/2011 EP 11305909.1; 18/04/2012 EP 12305450.4

(51) C12N 9/22 (2006.01), A61K 38/16 (2006.01), C07K 14/02 (2006.01), C12N 5/10 (2006.01), A61K 39/29 (2006.01), A61P 31/12 (2006.01)

(54) POLIPEPTÍDEO MUTANTE, PROTEÍNAS DE FUSÃO, MOLÉCULA DE ÁCIDO NUCLEICO, VETOR, PROCESSO DE PRODUÇÃO DO VETOR, CÉLULA HOSPEDEIRA, PROCESSO PARA PRODUÇÃO RECOMBINANTE, COMPOSIÇÃO E KIT

(73) TRANSGENE S.A. (FR)

(72) PERRINE MARTIN; JEAN - BAPTISTE MARCHAND; NATHALIE SILVESTRE

Prazo de Validade: 20 (vinte) anos contados a partir de 12/07/2012, observadas as condições legais.

---

**(11) BR 11 2014 003774-4 B1**

Código 16.1 - Concessão de Patente ou Certificado de Adição de Invenção

(22) 17/08/2012

(30) 19/08/2011 EP 11178190.2

(51) C07D 277/68 (2006.01), C07D 513/04 (2006.01), C07C 255/58 (2006.01), C07C 255/60 (2006.01), A61K 31/519 (2006.01), A61P 25/28 (2006.01)

(54) INIBIDORES DE DYRK1 E USOS DOS MESMOS

(73) DIAXONHIT (FR)

(72) BERTRAND LEBLOND; ANNE - SOPHIE CASAGRANDE; LAURENT DESIRE; ALICIA FOU COURT; THIERRY BESSON

Prazo de Validade: 20 (vinte) anos contados a partir de 17/08/2012, observadas as condições legais.

---

**(11) BR 11 2014 004297-7 B1**

Código 16.1 - Concessão de Patente ou Certificado de Adição de Invenção

(22) 24/08/2012

(30) 25/08/2011 US 61/527,140

(51) A61K 38/57 (2006.01), C07K 16/36 (2006.01), G01N 33/86 (2006.01), A61P 7/04 (2006.01)

(54) USO DE UM INIBIDOR DE ANTITROMBINA III NO TRATAMENTO OU PREVENÇÃO DE SANGRAMENTO

(73) UMC UTRECHT HOLDING B.V. (NL)

---

(72) CORNELIS ERIK HACK; CAFER YILDIZ

Prazo de Validade: 20 (vinte) anos contados a partir de 24/08/2012, observadas as condições legais.

---

**(11) BR 11 2014 004437-6 B1**

Código 16.1 - Concessão de Patente ou Certificado de Adição de Invenção

(22) 24/08/2012

(30) 25/08/2011 US 61/527,594

(51) C07D 217/26 (2006.01), C07D 401/04 (2006.01), C07D 405/04 (2006.01), C07D 413/04 (2006.01), C07D 417/04 (2006.01), A61K 31/47 (2006.01), A61P 33/06 (2006.01)

(54) COMPOSTO, USO DE UM COMPOSTO, COMPOSIÇÃO FARMACÊUTICA, FORMULAÇÃO FARMACÊUTICA, PROCESSO PARA PREPARAÇÃO DE UM COMPOSTO, E INTERMEDIÁRIO

(73) ST. JUDE CHILDREN'S RESEARCH HOSPITAL (US) ; THE STATE UNIVERSITY OF NEW JERSEY (US) ; MMV MEDICINES FOR MALARIA VENTURE E RUTGERS (CH)

(72) RODNEY KIPLIN GUY; FANGYI ZHU; WENDYAM ARMAND GUIGUEMDE; DAVID FLOYD; SPENCER KNAPP; PHILIP STEIN; STEVE CASTRO

Prazo de Validade: 20 (vinte) anos contados a partir de 24/08/2012, observadas as condições legais.

---

**(11) BR 11 2014 005287-5 B1**

Código 16.1 - Concessão de Patente ou Certificado de Adição de Invenção

(22) 08/09/2011

(51) H04W 16/14 (2009.01), H04W 72/12 (2009.01), H04W 72/04 (2009.01)

(54) MÉTODO DE COMPARTILHAMENTO DE RECURSO DE RÁDIO INTEROPERADORES, MÉTODO DE COORDENAÇÃO DE INTERFERÊNCIA INTEROPERADORES, MÉTODO DE AGENDAMENTO DE RECURSO DE RÁDIO, SISTEMA DE COMUNICAÇÃO POR RÁDIO, E, MEIO LEGÍVEL POR MÁQUINA

(73) TELECOM ITALIA S.P.A. (IT)

(72) PAOLO PRIOTTI

Prazo de Validade: 20 (vinte) anos contados a partir de 08/09/2011, observadas as condições legais. Patente concedida conforme ADI 5.529/DF, que determina a alteração do prazo de concessão.

---

**(11) BR 11 2014 007472-0 B1**

Código 16.1 - Concessão de Patente ou Certificado de Adição de Invenção

(22) 27/09/2012

(30) 29/09/2011 US 13/248,419

(51) G06K 9/00 (2006.01)

(54) MÉTODO, MEIO LEGÍVEL POR MÁQUINA E SISTEMA DE RECUPERAÇÃO DE IMAGENS

(73) GOOGLE LLC (US)

(72) DEAN K. JACKSON

---

Prazo de Validade: 20 (vinte) anos contados a partir de 27/09/2012, observadas as condições legais.

---

**(11) BR 11 2014 007752-5 B1**

Código 16.1 - Concessão de Patente ou Certificado de Adição de Invenção

(22) 24/09/2012

(30) 30/09/2011 US 13/249,790

(51) A61B 18/04 (2006.01), A61B 17/29 (2006.01), A61B 17/32 (2006.01)

(54) DISPOSITIVO CIRÚRGICO

(73) ETHICON ENDO-SURGERY, INC. (US)

(72) KEVIN L. HOUSER; RUDOLPH H. NOBIS

Prazo de Validade: 20 (vinte) anos contados a partir de 24/09/2012, observadas as condições legais.

---

**(11) BR 11 2014 008807-1 B1**

Código 16.1 - Concessão de Patente ou Certificado de Adição de Invenção

(22) 12/10/2012

(30) 14/10/2011 US 61/547,292

(51) C07D 217/26 (2006.01), C07D 401/04 (2006.01), C07D 401/10 (2006.01), C07D 401/14 (2006.01), C07D 413/14 (2006.01), C07D 471/10 (2006.01), C07D 487/04 (2006.01), C07D 487/08 (2006.01), C07D 487/10 (2006.01), C07D 491/10 (2006.01), A61P 7/02 (2006.01), A61K 31/4725 (2006.01), A61K 31/437 (2006.01), A61K 31/4375 (2006.01)

(54) COMPOSTOS DE TETRA-HIDROISOQUINOLINA SUBSTITUÍDOS COMO INIBIDORES DO FATOR XIA

(73) BRISTOL-MYERS SQUIBB COMPANY (US)

(72) MICHAEL J. ORWAT; DONALD J. P. PINTO; LEON M. SMITH II; SHEFALI SRIVASTAVA

Prazo de Validade: 20 (vinte) anos contados a partir de 12/10/2012, observadas as condições legais.

---

**(11) BR 11 2014 009055-6 B1**

Código 16.1 - Concessão de Patente ou Certificado de Adição de Invenção

(22) 12/10/2012

(30) 14/10/2011 US 61/547,195

(51) C07D 487/04 (2006.01), C07D 519/00 (2006.01), A61P 35/00 (2006.01), A61P 35/02 (2006.01), A61P 37/02 (2006.01)

(54) COMPOSTOS PIRROLOBENZODIAZEPINAS, CONJUGADOS ALVOS, LIGANTE DE FÁRMACO E USO DOS DITOS CONJUGADOS PARA TRATAR UMA DOENÇA PROLIFERATIVA

(73) SEATTLE GENETICS, INC. (US) ; MEDIMMUNE LIMITED (GB)

(72) SCOTT JEFFREY; PATRICK BURKE; PHILIP WILSON HOWARD

Prazo de Validade: 20 (vinte) anos contados a partir de 12/10/2012, observadas as condições legais.

---

**(11) BR 11 2014 009282-6 B1**

Código 16.1 - Concessão de Patente ou Certificado de Adição de Invenção

---

(22) 16/10/2012  
 (30) 17/10/2011 US 61/548,036  
 (51) C07D 231/22 (2006.01), C07D 231/46 (2006.01), C07D 239/62 (2006.01), C07D 319/06 (2006.01), A61K 31/4155 (2006.01), A61K 31/515 (2006.01), A61K 31/357 (2006.01), A61K 31/366 (2006.01), A61P 9/00 (2006.01), A61P 35/00 (2006.01)  
 (54) COMPOSTO, COMPOSIÇÃO FARMACÊUTICA CONTENDO-O E USO DO MESMO  
 (73) THE JOHNS HOPKINS UNIVERSITY (US)  
 (72) JOHN P. TOSCANO; DARYL A. GUTHRIE  
 Prazo de Validade: 20 (vinte) anos contados a partir de 16/10/2012, observadas as condições legais.

---

**(11) BR 11 2014 009511-6 B1** Código 16.1 - Concessão de Patente ou Certificado de Adição de Invenção  
 (22) 19/10/2012  
 (30) 20/10/2011 US 13/278,066  
 (51) A61B 18/18 (2006.01)  
 (54) SISTEMA E MÉTODO PARA GERAR UMA CURVA DE OPERAÇÃO PARA TRATAMENTO A LASER  
 (73) TOPCON MEDICAL LASER SYSTEMS, INC. (US)  
 (72) CHRIS SRAMEK  
 Prazo de Validade: 20 (vinte) anos contados a partir de 19/10/2012, observadas as condições legais.

---

**(11) BR 11 2014 010062-4 B1** Código 16.1 - Concessão de Patente ou Certificado de Adição de Invenção  
 (22) 29/10/2012  
 (51) G10L 19/008 (2013.01)  
 (54) CODIFICADOR DE OBJETO DE ÁUDIO, DECODIFICADOR DE OBJETO DE ÁUDIO, MÉTODO PARA A CODIFICAÇÃO DE OBJETO DE ÁUDIO, E MÉTODO PARA A DECODIFICAÇÃO DE OBJETO DE ÁUDIO  
 (73) KONINKLIJKE PHILIPS N.V. (NL)  
 (72) JEROEN GERARDUS HENRICUS KOPPENS; ARNOLDUS WERNER JOHANNES OOMEN; LEON MARIA VAN DE KERKHOF  
 Prazo de Validade: 20 (vinte) anos contados a partir de 29/10/2012, observadas as condições legais.

---

**(11) BR 11 2014 010158-2 B1** Código 16.1 - Concessão de Patente ou Certificado de Adição de Invenção  
 (22) 26/10/2012  
 (30) 28/10/2011 FR 1159796  
 (51) G02B 5/18 (2006.01), G02B 5/00 (2006.01), B42D 15/00 (2006.01)  
 (54) COMPONENTE ÓTICO DE SEGURANÇA, ELEMENTO ÓTICO DE SEGURANÇA, DOCUMENTO OU PRODUTO PROTEGIDO E MÉTODO DE FABRICAÇÃO DE UM COMPONENTE ÓTICO DE SEGURANÇA  
 (73) HOLOGRAM.INDUSTRIES (FR)



---

(72) JEAN SAUVAGE-VINCENT; VALÉRY PETITON

Prazo de Validade: 20 (vinte) anos contados a partir de 26/10/2012, observadas as condições legais.

---

**(11) BR 11 2014 010617-7 B1**

Código 16.1 - Concessão de Patente ou Certificado de Adição de Invenção

(22) 07/11/2012

(30) 08/11/2011 IB PCT/IB2011/054976

(51) C07D 413/10 (2006.01), C07D 413/14 (2006.01), C07D 417/14 (2006.01), A61K 31/5377 (2006.01), A61P 3/04 (2006.01), A61P 25/22 (2006.01), A61P 25/30 (2006.01), A61P 25/26 (2006.01)

(54) DERIVADOS DE 2-(1,2,3-TRIAZOL-2-IL)BENZAMIDA E 3-(1,2,3-TRIAZOL-2-IL)PICOLINAMIDA COMO ANTAGONISTAS DO RECEPTOR DE OREXINA

(73) IDORSIA PHARMACEUTICALS LTD (CH)

(72) MARTIN BOLLI; CHRISTOPH BOSS; CHRISTINE BROTSCHI; BIBIA HEIDMANN; THIERRY SIFFERLEN; JODI T. WILLIAMS

Prazo de Validade: 20 (vinte) anos contados a partir de 07/11/2012, observadas as condições legais.

---

**(11) BR 11 2014 011486-2 B1**

Código 16.1 - Concessão de Patente ou Certificado de Adição de Invenção

(22) 08/11/2012

(30) 15/11/2011 EP 11 189232.9

(51) A47J 31/44 (2006.01)

(54) SUPORTE DE CÓDIGO ÓTICAMENTE LEGÍVEL, CÁPSULA COMPREENDENDO UM SUPORTE DE CÓDIGO ÓPTICAMENTE LEGÍVEL E CÁPSULA EDENTADA PARA SUPRIR UMA BEBIDA

(73) SOCIÉTÉ DES PRODUITS NESTLÉ S.A. (CH)

(72) CARLO MAGRI; ARNAUD GERBAULET; ALEXANDRE PERENTES; CHRISTIAN JARISCH; STEFAN KAESER; PATRIK BENZ; DANIEL ABEGGLEN

Prazo de Validade: 20 (vinte) anos contados a partir de 08/11/2012, observadas as condições legais.

---

**(11) BR 11 2014 011628-8 B1**

Código 16.1 - Concessão de Patente ou Certificado de Adição de Invenção

(22) 14/11/2011

(51) H04W 4/021 (2018.01), H04W 4/029 (2018.01), H04W 64/00 (2009.01), G01S 5/02 (2010.01)

(54) MÉTODO E APARELHO PARA DETERMINAR A LOCALIZAÇÃO DE UM ASSINANTE

(73) TELEFONAKTIEBOLAGET L M ERICSSON (publ) (SE)

(72) PAUL ZEBREGS; TOM GEERTS; PETER VAN LOON

Prazo de Validade: 20 (vinte) anos contados a partir de 14/11/2011, observadas as condições legais. Patente concedida conforme ADI 5.529/DF, que determina a alteração do prazo de concessão.

---

<b>(11) BR 11 2014 012056-0 B1</b>	<p>Código 16.1 - Concessão de Patente ou Certificado de Adição de Invenção</p> <p>(22) 16/11/2012</p> <p>(30) 18/11/2011 US 61/632,813</p> <p>(51) A61K 31/4545 (2006.01), A61K 31/55 (2006.01), A61P 25/00 (2006.01), C07D 401/04 (2006.01)</p> <p>(54) COMPOSTOS AGONISTAS DO RECEPTOR M1 MUSCARÍNICO, COMPOSIÇÃO FARMACÊUTICA COMPREENDENDO OS DITOS COMPOSTOS E USO DOS MESMOS PARA TRATAR UM DISTÚRBO COGNITIVO OU PSICÓTICO OU PARA TRATAMENTO OU DIMINUIÇÃO DA SEVERIDADE DA DOR AGUDA, CRÔNICA, NEUROPÁTICA OU INFLAMATÓRIA</p> <p>(73) HEPTARES THERAPEUTICS LIMITED (GB)</p> <p>(72) MILES CONGREVE; GILES BROWN; JULIE CANSFIELD; BENJAMIN TEHAN</p> <p>Prazo de Validade: 20 (vinte) anos contados a partir de 16/11/2012, observadas as condições legais.</p>
<b>(11) BR 11 2014 012444-2 B1</b>	<p>Código 16.1 - Concessão de Patente ou Certificado de Adição de Invenção</p> <p>(22) 21/11/2012</p> <p>(30) 23/11/2011 US 61/563,408; 18/06/2012 US 61/661,302; 20/06/2012 US 61/662,265</p> <p>(51) A61K 31/57 (2006.01), A61K 31/565 (2006.01), A61K 9/16 (2006.01)</p> <p>(54) COMPOSIÇÃO FARMACÊUTICA COMPREENDENDO ESTRADIOL SOLUBILIZADO, PROGESTERONA E UM AGENTE DE SOLUBILIZAÇÃO, BEM COMO USOS DESTA PARA TRATAR UM SINTOMA RELACIONADO À MENOPAUSA EM UMA MULHER</p> <p>(73) THERAPEUTICSMD, INC. (US)</p> <p>(72) BRIAN A. BERNICK; JANICE LOUISE CACACE; PETER H. R. PERSICANER; NEDA IRANI; JULIA M. AMADIO</p> <p>Prazo de Validade: 20 (vinte) anos contados a partir de 21/11/2012, observadas as condições legais.</p>
<b>(11) BR 11 2014 013267-4 B1</b>	<p>Código 16.1 - Concessão de Patente ou Certificado de Adição de Invenção</p> <p>(22) 02/12/2011</p> <p>(51) H04L 12/46 (2006.01), H04L 12/931 (2013.01)</p> <p>(54) MÉTODO PARA FORMAR UM SERVIÇO FIM A FIM DE REDE PRIVADA VIRTUAL DE CAMADA, E DISPOSITIVO PARA FORMAR UM SERVIÇO FIM A FIM DE REDE PRIVADA VIRTUAL DE CAMADA</p> <p>(73) ZTE CORPORATION (CN)</p> <p>(72) HAOHONG SHI</p> <p>Prazo de Validade: 20 (vinte) anos contados a partir de 02/12/2011, observadas as condições legais. Patente concedida conforme ADI 5.529/DF, que determina a alteração do prazo de concessão.</p>



---

(30) 27/01/2012 IT CO2012A000002  
(51) F04D 27/02 (2006.01)  
(54) Sistema compressor para gás natural e usina  
(73) NUOVO PIGNONE SRL (IT)  
(72) REMO TACCONELLI; DENIS GUILLAUME GUENARD; MURALI KRISHNA REDDY; SANDILYA VADAPALLI; SHANKAR CHANDRASEKARAN; TIVON SING LEZIN AH KARM  
Prazo de Validade: 20 (vinte) anos contados a partir de 24/01/2013, observadas as condições legais.

---

**(11) BR 11 2014 017752-0 B1** Código 16.1 - Concessão de Patente ou Certificado de Adição de Invenção  
(22) 20/02/2013  
(30) 21/02/2012 FR 1251580  
(51) F02D 31/00 (2006.01), B60W 30/18 (2012.01), B60W 20/00 (2016.01), B60W 50/029 (2012.01)  
(54) MÉTODO, E, DISPOSITIVO PARA ECONOMIZAR O FUNCIONAMENTO DE UM VEÍCULO  
(73) NISSAN MOTOR COMPANY LIMITED (JP) ; RENAULT S.A.S. (FR)  
(72) MOLLON, JOELLE; BALASETE, ANDREEA; WATANABE, TAKESHI  
Prazo de Validade: 20 (vinte) anos contados a partir de 20/02/2013, observadas as condições legais.

---

**(11) BR 11 2014 017921-2 B1** Código 16.1 - Concessão de Patente ou Certificado de Adição de Invenção  
(22) 11/03/2013  
(30) 28/03/2012 DE 10 2012 204 952.5  
(51) F16D 25/08 (2006.01)  
(54) CILINDRO ESCRAVO  
(73) SCHAEFFLER TECHNOLOGIES AG & CO. KG (DE)  
(72) ALEXANDRE CHEVET; SARAVANAN LAKSHMINARAYANAN  
Prazo de Validade: 20 (vinte) anos contados a partir de 11/03/2013, observadas as condições legais.

---

**(11) BR 11 2014 018082-2 B1** Código 16.1 - Concessão de Patente ou Certificado de Adição de Invenção  
(22) 24/01/2013  
(30) 27/01/2012 FR 1250809  
(51) F03B 17/06 (2006.01), F03B 13/10 (2006.01)  
(54) PÁ PARA ROTOR DE TURBINA MARINHA, ROTOR DE TURBINA MARINHA, TURBINA MARINHA E PROCESSO DE FABRICAÇÃO DE PÁ  
(73) GE ENERGY POWER CONVERSION TECHNOLOGY LTD. (GB)  
(72) HUGO DUCHENE; ANTOINE GIRARD-PECARRERE; PHILIPPE CAGNIN  
Prazo de Validade: 20 (vinte) anos contados a partir de 24/01/2013, observadas as condições legais.

---

<b>(11) BR 11 2014 018344-9 B1</b>	Código 16.1 - Concessão de Patente ou Certificado de Adição de Invenção (22) 22/01/2013 (30) 27/01/2012 IT MI2012A000099 (51) A61B 6/00 (2006.01), A61B 6/06 (2006.01), A61B 6/14 (2006.01) (54) APARELHO E MÉTODO PARA RADIOGRAFIA DIGITAL (73) DE GOTZEN S.R.L. (IT) (72) GIUSEPPE ROTONDO; FABIO LISSANDRELLO; CLAUDIO GIANI Prazo de Validade: 20 (vinte) anos contados a partir de 22/01/2013, observadas as condições legais.
<b>(11) BR 11 2014 018489-5 B1</b>	Código 16.1 - Concessão de Patente ou Certificado de Adição de Invenção (22) 13/05/2013 (51) H05B 37/02 (1968.09) (54) FONTE DE ALIMENTAÇÃO DE ACIONAMENTO DE LÂMPADA E MÉTODO DE CONTROLE DA FONTE DE ALIMENTAÇÃO DE ACIONAMENTO DE LÂMPADA (73) SHINDENGEN ELECTRIC MANUFACTURING CO., LTD. (JP) ; HONDA MOTOR CO., LTDA (JP) (72) RYOHEI KITAMURA; TEPPEI MATSUZAKI; TOYOTAKA TAKASHIMA Prazo de Validade: 20 (vinte) anos contados a partir de 13/05/2013, observadas as condições legais.
<b>(11) BR 11 2014 018531-0 B1</b>	Código 16.1 - Concessão de Patente ou Certificado de Adição de Invenção (22) 11/02/2013 (30) 17/02/2012 US 13/398,851 (51) G06F 11/36 (2006.01) (54) MÉTODO EXECUTÁVEL POR COMPUTADOR PARA SOFTWARE DE DEPURAÇÃO REMOTA EM UM AMBIENTE DE NUVEM E SISTEMA DE COMPUTAÇÃO (73) MICROSOFT TECHNOLOGY LICENSING, LLC (US) (72) SUNG HON WU; LUBOMIR BIROV; ANTHONY CRIDER; JEFFREY YOUNG Prazo de Validade: 20 (vinte) anos contados a partir de 11/02/2013, observadas as condições legais.
<b>(11) BR 11 2014 018702-9 B1</b>	Código 16.1 - Concessão de Patente ou Certificado de Adição de Invenção (22) 30/01/2013 (30) 31/01/2012 JP 2012-017971; 26/12/2012 US 61/746039 (51) C07D 213/82 (2006.01), A61K 31/444 (2006.01), A61K 31/4545 (2006.01), A61K 31/501 (2006.01), A61K 31/5377 (2006.01), A61P 35/00 (2006.01), A61P 43/00 (2006.01), C07D 401/14 (2006.01), C07D 405/14 (2006.01), C07D 413/14 (2006.01), C07D 471/08 (2006.01) (54) COMPOSTO, CRISTAL, INIBIDOR, MEDICAMENTO, COMPOSIÇÃO FARMACÊUTICA, E, USO DE UM COMPOSTO OU SAL

---

(73) DAIICHI SANKYO COMPANY, LIMITED (JP)  
(72) HITOSHI OHKI; MASAHIRO OTA; KOSUKE TAKEUCHI; HIDEAKI WATANABE; AKITAKE YAMAGUCHI; YOSHIHIRO SHIBATA; YUICHI TOMINAGA; TAKESHI JIMBO; KEIJIRO KOBAYASHI; KATSUHIRO KOBAYASHI; DAISUKE FUKATSU  
Prazo de Validade: 20 (vinte) anos contados a partir de 30/01/2013, observadas as condições legais.

---

**(11) BR 11 2014 018755-0 B1** Código 16.1 - Concessão de Patente ou Certificado de Adição de Invenção  
(22) 01/02/2013  
(30) 06/02/2012 FR 1251082  
(51) F03B 11/06 (2006.01), F03B 13/18 (2006.01), F03B 13/26 (2006.01), F03B 17/06 (2006.01)  
(54) TURBINA MARINHA  
(73) GE ENERGY POWER CONVERSION TECHNOLOGY LTD. (GB)  
(72) HUGO DUCHENE; PHILIPPE CAGNIN  
Prazo de Validade: 20 (vinte) anos contados a partir de 01/02/2013, observadas as condições legais.

---

**(11) BR 11 2014 019620-6 B1** Código 16.1 - Concessão de Patente ou Certificado de Adição de Invenção  
(22) 24/01/2013  
(30) 13/02/2012 US 61/598,288  
(51) H01R 13/6466 (2011.01)  
(54) TOMADA DE COMUNICAÇÕES DE ALTA VELOCIDADE  
(73) SENTINEL CONNECTOR SYSTEMS, INC. (US)  
(72) BRETT D. ROBINSON  
Prazo de Validade: 20 (vinte) anos contados a partir de 24/01/2013, observadas as condições legais.

---

**(11) BR 11 2014 019691-5 B1** Código 16.1 - Concessão de Patente ou Certificado de Adição de Invenção  
(22) 08/02/2013  
(30) 10/02/2012 EP 12290049.1  
(51) E21B 47/12 (2012.01), H01F 38/14 (2006.01)  
(54) MONTAGEM DE ACOPLADOR INDUTIVO PARA USO EM UM FURO DE POÇO, E APARELHO  
(73) SCHLUMBERGER TECHNOLOGY B.V. (NL)  
(72) BENOIT DEVILLE; YANN DUFOUR  
Prazo de Validade: 20 (vinte) anos contados a partir de 08/02/2013, observadas as condições legais.

---

**(11) BR 11 2014 019692-3 B1** Código 16.1 - Concessão de Patente ou Certificado de Adição de Invenção  
(22) 07/03/2013  
(30) 07/03/2012 US 61/607,850

---

(51) A61B 7/04 (2006.01), H04R 17/00 (2006.01), G01N 29/24 (2006.01), H04R 1/46 (2006.01)

(54) SENSOR E ESTETOSCÓPIO

(73) COMPUTERIZED MEDICAL TECHNOLOGY IN SWEDEN AB (SE)

(72) ADITYA HEERAH; MAGNUS SÖRLANDER

Prazo de Validade: 20 (vinte) anos contados a partir de 07/03/2013, observadas as condições legais.

---

**(11) BR 11 2014 019709-1 B1**

Código 16.1 - Concessão de Patente ou Certificado de Adição de Invenção

(22) 11/02/2013

(30) 14/02/2012 JP 2012-029515

(51) F02D 41/14 (2006.01), F02D 41/30 (2006.01)

(54) DISPOSITIVO E MÉTODO DE CONTROLE PARA MOTOR DE COMBUSTÃO INTERNA

(73) TOYOTA JIDOSHA KABUSHIKI KAISHA (JP)

(72) SUNKI LEE; YUJI MIYANOO

Prazo de Validade: 20 (vinte) anos contados a partir de 11/02/2013, observadas as condições legais.

---

**(11) BR 11 2014 020109-9 B1**

Código 16.1 - Concessão de Patente ou Certificado de Adição de Invenção

(22) 12/02/2013

(30) 13/02/2012 GB GB1202387.5

(51) A61B 3/10 (2006.01)

(54) DISPOSITIVO PARA A AVALIAÇÃO DE UM PARÂMETRO DE CARACTERIZAÇÃO DE UMIDADE INDICATIVO DE OLHO SECO

(73) Z.A. ARGO LTD (IL)

(72) ZVI NACHUM

Prazo de Validade: 20 (vinte) anos contados a partir de 12/02/2013, observadas as condições legais.

---

**(11) BR 11 2014 021535-9 B1**

Código 16.1 - Concessão de Patente ou Certificado de Adição de Invenção

(22) 26/03/2013

(30) 18/09/2012 JP 2012-204369

(51) G01N 33/00 (2006.01), B01D 53/04 (2006.01), B01J 20/26 (2006.01), B01J 20/28 (2006.01), G01N 1/22 (2006.01), G01N 30/00 (2006.01)

(54) MÉTODO PARA TESTE DE ODOR

(73) Suntory Holdings Limited (JP) ; TOPPAN PRINTING CO., LTD. (JP)

(72) TAKIKO NAKADA; RYOICHI TAJIMA; MASANOBU YOSHINAGA

Prazo de Validade: 20 (vinte) anos contados a partir de 26/03/2013, observadas as condições legais.

---

**(11) BR 11 2014 021878-1 B1**

Código 16.1 - Concessão de Patente ou Certificado de Adição de Invenção

(22) 26/03/2014

---

(30) 02/04/2013 KR 10-2013-0035805  
(51) G02B 27/26 (1968.09), G02B 27/22 (1968.09)  
(54) APARELHO DE IMAGEM ESTEREOSCÓPICA  
(73) REALD INC. (US)  
(72) CHUL WOO LEE; SUNG HO CHO; BYUNG GUL LIM  
Prazo de Validade: 20 (vinte) anos contados a partir de 26/03/2014, observadas as condições legais.

---

**(11) BR 11 2014 022046-8 B1**

Código 16.1 - Concessão de Patente ou Certificado de Adição de Invenção  
(22) 06/03/2013  
(30) 08/03/2012 IT FI2012A000047  
(51) F02C 7/12 (2006.01), F02C 7/20 (2006.01)  
(54) TURBINA A GÁS E MÉTODO PARA OPERAR UMA TURBINA A GÁS  
(73) NUOVO PIGNONE SRL (IT)  
(72) SIMONE BEI; DANIELE MARCUCCI; FILIPPO VITI; MARCO LAZZERI;  
ROBERTO MERLO  
Prazo de Validade: 20 (vinte) anos contados a partir de 06/03/2013, observadas as condições legais.

---

**(11) BR 11 2014 022425-0 B1**

Código 16.1 - Concessão de Patente ou Certificado de Adição de Invenção  
(22) 13/03/2013  
(30) 14/03/2012 US 61/610,729; 14/03/2012 US 61/610,739; 14/03/2012 US 61/610,767; 14/03/2012 US 61/610,756; 14/03/2012 US 61/610,708; 14/03/2012 US 61/610,794; 14/03/2012 US 61/610,787; 14/03/2012 US 61/610,745; 14/03/2012 US 61/610,821; 14/03/2012 US 61/610,830; 14/03/2012 US 61/610,776  
(51) H05B 6/64 (2006.01)  
(54) SISTEMA DE MICRO-ONDAS PARA AQUECIMENTO  
(73) MICROWAVE MATERIALS TECHNOLOGIES, INC. (US)  
(72) HAROLD DAIL KIMREY JR.; GREGORY EUGENE CUNNINGHAM  
Prazo de Validade: 20 (vinte) anos contados a partir de 13/03/2013, observadas as condições legais.

---

**(11) BR 11 2014 022502-8 B1**

Código 16.1 - Concessão de Patente ou Certificado de Adição de Invenção  
(22) 14/03/2013  
(30) 14/03/2012 US 61/685,240  
(51) B01D 53/64 (2006.01)  
(54) Método para tratar carvão ativado em pó (PAC) e/ou resíduos de combustão de carvão (CCRS) gastos  
(73) MERCURY CAPTURE INTELLECTUAL PROPERTY, LLC (US)  
(72) PETER D'AMICO; CHRISTOPHER POLING; THOMAS LESNIAK  
Prazo de Validade: 20 (vinte) anos contados a partir de 14/03/2013, observadas as condições legais.



---

<b>(11) BR 11 2014 022749-7 B1</b>	<p>Código 16.1 - Concessão de Patente ou Certificado de Adição de Invenção (22) 07/03/2013 (30) 13/03/2012 US 13/418,703 (51) A63F 9/24 (2006.01) (54) SISTEMA, MÉTODO E MEIO LEGÍVEL POR COMPUTADOR PARA CAPTURAR E COMPARTILHAR JOGADAS EM JOGO DE CONSOLE (73) SONY COMPUTER ENTERTAINMENT AMERICA LLC (US) (72) NATHAN GARY Prazo de Validade: 20 (vinte) anos contados a partir de 07/03/2013, observadas as condições legais.</p>
<b>(11) BR 11 2014 023731-0 B1</b>	<p>Código 16.1 - Concessão de Patente ou Certificado de Adição de Invenção (22) 26/03/2013 (30) 26/03/2013 US 13/429,990 (51) B01D 35/30 (2006.01), B01D 27/08 (2006.01), B01D 39/00 (2006.01), F02M 37/22 (2019.01) (54) CARTUCHOS DE FILTRO PARA USO EM ALOJAMENTO DE FILTRO REUTILIZÁVEL E CONJUNTOS DE FILTRO COMPREENDENDO OS CARTUCHOS DE FILTRO (73) BALDWIN FILTERS, INC. (US) (72) STEPHEN SCHWEITZER Prazo de Validade: 20 (vinte) anos contados a partir de 26/03/2013, observadas as condições legais.</p>
<b>(11) BR 11 2014 024040-0 B1</b>	<p>Código 16.1 - Concessão de Patente ou Certificado de Adição de Invenção (22) 14/12/2012 (30) 27/03/2012 GB 1205394.8; 20/06/2012 GB PCT/GB2012/051426; 23/11/2012 GB 1221140.5 (51) G02C 7/08 (2006.01), G02B 3/14 (2006.01) (54) UNIDADE DE MEMBRANA DEFORMÁVEL, E, ARTIGO PARA OS OLHOS (73) ADLENS LIMITED (GB) (72) ALEX EDGINGTON; BENJAMIN TRISTRAM HOLLAND; DANIEL PAUL RHODES; DIJON PIETROPINTO; DEREK PAUL FORBES BEAN; ROGER BRIAN MINCHIN CLARKE; PETER LEE CROSSLEY; RICHARD LEEFE DOUGLAS MURRAY; EDWIN JAMES STONE; ROBERT EDWARD STEVENS Prazo de Validade: 20 (vinte) anos contados a partir de 14/12/2012, observadas as condições legais.</p>
<b>(11) BR 11 2014 024118-0 B1</b>	<p>Código 16.1 - Concessão de Patente ou Certificado de Adição de Invenção (22) 25/01/2013 (30) 09/04/2012 US 13/442,569 (51) A61B 7/04 (2006.01), A61B 5/08 (2006.01), A61B 5/00 (2006.01), A61B 5/01 (2006.01)</p>

---

(54) SISTEMA PARA DIAGNOSTICAR DOENÇAS ANIMAIS USANDO ANÁLISE DE AUSCULTAÇÃO

(73) GEISSLER COMPANIES, LLC (US)

(72) RANDOLPH K. GEISSLER; WADE A. TAYLOR; SCOTT A. NELSON; STEVE A. LEWIS; GARRETT W. TAYLOR

Prazo de Validade: 20 (vinte) anos contados a partir de 25/01/2013, observadas as condições legais.

---

**(11) BR 11 2014 024302-6 B1**

Código 16.1 - Concessão de Patente ou Certificado de Adição de Invenção

(22) 22/03/2013

(30) 29/03/2012 US 13/433,570

(51) G01V 3/32 (2006.01), G01V 3/38 (2006.01)

(54) MÉTODO E APARELHO DE ESTIMATIVA DE UMA PROPRIEDADE DE UMA FORMAÇÃO TERRESTRE

(73) BAKER HUGHES INCORPORATED (US)

(72) LILONG LI

Prazo de Validade: 20 (vinte) anos contados a partir de 22/03/2013, observadas as condições legais.

---

**(11) BR 11 2014 024696-3 B1**

Código 16.1 - Concessão de Patente ou Certificado de Adição de Invenção

(22) 04/04/2013

(30) 04/04/2012 US 61/620,326

(51) F15D 1/08 (2006.01), H05H 1/00 (2006.01), H05H 1/24 (2006.01)

(54) SISTEMA E MÉTODO PARA PROTEGER UM GERADOR DE PLASMA COM UM DISPOSITIVO DE CONTROLE DE JATO

(73) GENERAL FUSION INC. (CA)

(72) SANDRA JUSTINE BARSKY; VICTORIA SUPONITSKY; J. MICHEL G. LABERGE; DOUGLAS HARVEY RICHARDSON; PETER LESZEK KOSTKA

Prazo de Validade: 20 (vinte) anos contados a partir de 04/04/2013, observadas as condições legais.

---

**(11) BR 11 2014 024747-1 B1**

Código 16.1 - Concessão de Patente ou Certificado de Adição de Invenção

(22) 17/04/2013

(30) 20/04/2012 US 13/452145

(51) H02B 11/04 (2006.01), H02B 13/025 (2006.01), H02B 1/56 (2006.01)

(54) SISTEMA DE GERENCIAMENTO DE ARCO COM UM ATENUADOR DE FALHA DE ARCO PASSIVO

(73) SCHNEIDER ELECTRIC USA, INC. (US)

(72) TIMOTHY ROBERT FABER

Prazo de Validade: 20 (vinte) anos contados a partir de 17/04/2013, observadas as condições legais.

---

**(11) BR 11 2014 024898-2 B1**

Código 16.1 - Concessão de Patente ou Certificado de Adição de Invenção

---

(22) 05/04/2013

(30) 23/05/2012 DE 10 2012 010 094.9; 05/07/2012 DE 10 2012 013 409,6

(51) B25D 9/02 (2006.01), B25D 9/18 (2006.01), E21B 4/14 (2006.01)

(54) Dispositivo de percussão com uma carcaça do mecanismo de percussão

(73) CONSTRUCTION TOOLS GMBH (DE)

(72) UWE AUTSCHBACH; MARKUS MELLWIG

Prazo de Validade: 20 (vinte) anos contados a partir de 05/04/2013, observadas as condições legais.

---

**(11) BR 11 2014 025086-3 B1**

Código 16.1 - Concessão de Patente ou Certificado de Adição de Invenção

(22) 05/04/2013

(30) 09/04/2012 US 61/621,876; 15/03/2013 US 13/839,351

(51) A61B 17/32 (2006.01), A61B 18/12 (2006.01), H04L 25/49 (2006.01)

(54) APARELHO, INSTRUMENTO E GERADOR

(73) ETHICON ENDO-SURGERY, INC. (US)

(72) JEFFREY L. ALDRIDGE; JOHN K. MORIARTY; STEPHEN T. JANESCH;  
MATTHEW R. DRZEWIECKI; RYAN JEROME THOMPSON

Prazo de Validade: 20 (vinte) anos contados a partir de 05/04/2013, observadas as condições legais.

---

**(11) BR 11 2014 026081-8 B1**

Código 16.1 - Concessão de Patente ou Certificado de Adição de Invenção

(22) 22/04/2013

(30) 24/04/2012 FR 12 53754

(51) F02C 7/04 (2006.01), F02C 7/14 (2006.01), F02K 3/115 (2006.01), H01L 35/30 (2006.01)

(54) Turborreator com ventilador dianteiro

(73) SNECMA (FR) ; LABINAL POWER SYSTEMS (FR)

(72) JEAN-JACQUES CHARRIER; MOËZ BENSIAIED; MARC MISSOUT;  
FRANCIS POTTIER; STÉPHANE RIBEIRO; ROMAIN TABART

Prazo de Validade: 20 (vinte) anos contados a partir de 22/04/2013, observadas as condições legais.

---

**(11) BR 11 2014 026391-4 B1**

Código 16.1 - Concessão de Patente ou Certificado de Adição de Invenção

(22) 26/04/2013

(30) 27/04/2012 JP 2012-102095

(51) F24F 1/68 (2011.01), F24F 1/58 (2011.01), F24F 1/60 (2011.01)

(54) UNIDADE EXTERNA DE AR CONDICIONADO

(73) TOSHIBA CARRIER CORPORATION (JP)

(72) HIROFUMI YAMAUCHI; KAZUHISA SATO; HIROYUKI NIWA; TAKAMASA OKUMA

Prazo de Validade: 20 (vinte) anos contados a partir de 26/04/2013, observadas as condições legais.

---

<b>(11) BR 11 2014 026868-1 B1</b>	<p>Código 16.1 - Concessão de Patente ou Certificado de Adição de Invenção</p> <p>(22) 08/05/2013</p> <p>(30) 09/05/2012 IT CO 2012 A 000024</p> <p>(51) F04D 17/12 (2006.01), F04D 25/06 (2006.01), F04D 25/08 (2006.01), F04D 29/58 (2006.01)</p> <p>(54) APARELHO, MÉTODO E SISTEMA PARA A MANUTENÇÃO DE UMA PRESSÃO</p> <p>(73) NUOVO PIGNONE SRL (IT)</p> <p>(72) MASSIMILIANO MARIOTTI; CLAUDIA CAGNARINI; FRANCESCO DEL MEDICO</p> <p>Prazo de Validade: 20 (vinte) anos contados a partir de 08/05/2013, observadas as condições legais.</p>
<b>(11) BR 11 2014 028802-0 B1</b>	<p>Código 16.1 - Concessão de Patente ou Certificado de Adição de Invenção</p> <p>(22) 23/05/2013</p> <p>(30) 24/05/2012 GB 1209131.0; 14/09/2012 GB 1216458.8</p> <p>(51) B66C 13/02 (2006.01)</p> <p>(54) MÉTODO DE OVERBOARDING E ABAIXAMENTO DE UMA CARGA DE UMA EMBARCAÇÃO, APARELHO CONDUTOR MONTÁVEL EM GUINDASTE, GUINDASTE, EMBARCAÇÃO E MÉTODO DE ADAPTAR UM GUINDASTE MONTADO EM EMBARCAÇÃO</p> <p>(73) SUBSEA 7 NORWAY AS (NO)</p> <p>(72) TORE JACOBSEN; ARUN PRAHASH KALYANA SUNDARAM; JARLE HAVN; ANDREW LEWIS; SIGBJORN DAASVATN</p> <p>Prazo de Validade: 20 (vinte) anos contados a partir de 23/05/2013, observadas as condições legais.</p>
<b>(11) BR 11 2014 028842-9 B1</b>	<p>Código 16.1 - Concessão de Patente ou Certificado de Adição de Invenção</p> <p>(22) 03/06/2013</p> <p>(30) 03/06/2012 JP 2012-126637; 03/06/2012 JP 2012-126642; 25/04/2013 JP 2013-092765; 25/04/2013 JP 2013-092938</p> <p>(51) G03G 15/08 (2006.01)</p> <p>(54) RECIPIENTE DE PÓ E APARELHO DE FORMAÇÃO DE IMAGEM</p> <p>(73) RICOH COMPANY, LTD. (JP)</p> <p>(72) HIROSHI HOSOKAWA; TSUKURU KAI; JUNICHI MATSUMOTO; MAKOTO KOMATSU; TADASHI HAYAKAWA; YUZURU OZAWA; SHINJI TAMAKI; KENJI KIKUCHI</p> <p>Prazo de Validade: 20 (vinte) anos contados a partir de 03/06/2013, observadas as condições legais.</p>
<b>(11) BR 11 2014 030364-9 B1</b>	<p>Código 16.1 - Concessão de Patente ou Certificado de Adição de Invenção</p> <p>(22) 30/05/2013</p> <p>(30) 07/06/2012 US 13/491,423</p> <p>(51) G06F 9/455 (2018.01), G06F 9/445 (2018.01)</p>

---

(54) SISTEMA DE PLATAFORMA MULTICAMADA PARA ACESSAR PELO MENOS UMA IMAGEM VIRTUAL USADA POR PELO MENOS UMA MÁQUINA VIRTUAL E MÉTODO PARA GERENCIAR UMA PLATAFORMA MULTICAMADA A ACESSAR PELO MENOS UMA IMAGEM VIRTUAL USADA POR PELO MENOS UMA MÁQUINA VIRTUAL

(73) MICROSOFT TECHNOLOGY LICENSING, LLC (US)

(72) MAXIM KHUTORNENKO; COREY M. SANDERS; KARTHIK RAMAN; PAVEL A. DOURNOV; SAAD SYED; ANDREW JAMES EDWARDS

Prazo de Validade: 20 (vinte) anos contados a partir de 30/05/2013, observadas as condições legais.

---

**(11) BR 11 2014 031072-6 B1**

Código 16.1 - Concessão de Patente ou Certificado de Adição de Invenção  
(22) 13/06/2013

(30) 13/06/2012 FR 1255531; 13/06/2012 US 61/659,330

(51) A61M 5/168 (2006.01), A61M 5/172 (2006.01), A61M 5/148 (2006.01), A61M 5/142 (2006.01)

(54) SISTEMA DE INJEÇÃO PARA INJEÇÃO EM UM PACIENTE DE UM RODUTO LÍQUIDO E MÉTODO DE CONTROLE DE UM SISTEMA DE INJEÇÃO

(73) MEDEX (FR)

(72) HABIB REBERGUE; ADRIANA MURILLO; ALI DGHOUGH

Prazo de Validade: 20 (vinte) anos contados a partir de 13/06/2013, observadas as condições legais.

---

**(11) BR 11 2014 031116-1 B1**

Código 16.1 - Concessão de Patente ou Certificado de Adição de Invenção  
(22) 26/06/2013

(30) 27/06/2012 SE 1200392-7

(51) B60W 30/14 (2006.01), B60W 50/00 (2006.01), B60W 30/18 (2012.01), B60W 10/02 (2006.01), B60W 10/06 (2006.01), B60W 10/11 (2012.01)

(54) SISTEMA E MÉTODO DE CONTROLE DE MARCHA LIVRE E VELOCIDADE DE VEÍCULO

(73) SCANIA CV AB (SE)

(72) OSKAR JOHANSSON; MIKAEL ÖGREN; FREDRIK ROOS

Prazo de Validade: 20 (vinte) anos contados a partir de 26/06/2013, observadas as condições legais.

---

**(11) BR 11 2014 031291-5 B1**

Código 16.1 - Concessão de Patente ou Certificado de Adição de Invenção  
(22) 13/06/2013

(30) 14/06/2012 GB 1210580.5

(51) A61M 15/00 (2006.01)

(54) VÁLVULA DISPENSADORA DE DOSE CALIBRADA PARA DISPENSAÇÃO E TUBO E DISPOSITIVO DE APLICAÇÃO DE MEDICAMENTOS QUE COMPREENDEM A MESMA

(73) 3M INNOVATIVE PROPERTIES COMPANY (US)

---

(72) Adam J. Stuart; Peter D. Hodson; Stephen J. Howgill; Matthew A. Oakley;  
David J. Greenleaf

Prazo de Validade: 20 (vinte) anos contados a partir de 13/06/2013, observadas as condições legais.

---

**(11) BR 11 2014 031680-5 B1**

Código 16.1 - Concessão de Patente ou Certificado de Adição de Invenção

(22) 10/06/2013

(30) 18/06/2012 US 61/661,338; 14/03/2013 US 61/782,091

(51) A61F 13/00 (2006.01)

(54) BLOCO DE PRESSÃO PARA TRANSFERIR PRESSÃO PARA UMA ESTRUTURA ANATÔMICA E CONJUNTO PARA TRANSFERIR PRESSÃO PARA UMA ESTRUTURA ANATÔMICA

(73) 3M INNOVATIVE PROPERTIES COMPANY (US)

(72) DOMINIC J. JULIAN; JEREMY J. JACOBS

Prazo de Validade: 20 (vinte) anos contados a partir de 10/06/2013, observadas as condições legais.

---

**(11) BR 11 2014 031686-4 B1**

Código 16.1 - Concessão de Patente ou Certificado de Adição de Invenção

(22) 19/06/2013

(30) 19/06/2012 FR 1255756

(51) H05B 6/42 (2006.01), B29C 45/72 (2006.01)

(54) MOLDE DE AQUECIMENTO E RESFRIAMENTO RÁPIDOS

(73) ROCTOOL (FR)

(72) ALEXANDRE GUICARD; JOSÉ FEIGENBLUM

Prazo de Validade: 20 (vinte) anos contados a partir de 19/06/2013, observadas as condições legais.

---

**(11) BR 11 2014 031910-3 B1**

Código 16.1 - Concessão de Patente ou Certificado de Adição de Invenção

(22) 18/06/2013

(30) 18/06/2012 US 61/661,302; 20/06/2012 US 61/662,265; 21/11/2012 US 13/684,002; 15/03/2013 US 13/843,428

(51) A61K 31/565 (2006.01), A61K 31/57 (2006.01), A61P 15/00 (2006.01)

(54) FORMULAÇÕES FARMACÊUTICAS E USO DA MESMA PARA TERAPIAS NATURAIS DE COMBINAÇÃO PARA REPOSIÇÃO HORMONAL

(73) THERAPEUTICSMD, INC. (US)

(72) BRIAN A. BERNICK; JANICE LOUISE CACACE; PETER H.R.

PERSICANER; NEDA IRANI; JULIA M. AMADIO

Prazo de Validade: 20 (vinte) anos contados a partir de 18/06/2013, observadas as condições legais.

---

**(11) BR 11 2014 031914-6 B1**

Código 16.1 - Concessão de Patente ou Certificado de Adição de Invenção

(22) 18/06/2013

(30) 18/06/2012 US 61/661,302; 20/06/2012 US 61/662,265; 21/11/2012 US

---

13/684,002; 21/12/2012 US 61/745,313; 25/01/2013 US PCT/US2013/023309;  
15/03/2013 US 13/843,428  
(51) A61K 31/565 (2006.01), A61K 47/14 (2017.01), A61K 47/42 (2017.01),  
A61P 13/02 (2006.01), A61P 15/02 (2006.01), A61P 15/04 (2006.01), A61P 5/30  
(2006.01)  
(54) FORMULAÇÃO FARMACÊUTICA ENCAPSULADA PARA LIBERAÇÃO  
INTRAVAGINAL COMPREENDENDO ESTRADIOL E USO DA MESMA PARA O  
TRATAMENTO DE ATROFIA VULVOVAGINAL E DE UM SISTOMA  
ASSOCIADO, BEM COMO DE UM ESTADO URINÁRIO DEFICIENTE EM  
ESTROGÊNIO  
(73) THERAPEUTICSMD, INC. (US)  
(72) BRIAN A. BERNICK; JULIA M. AMADIO; PETER H. R. PERSICANER;  
THORSTEINN THORSTEINSSON; JANICE LOUISE CACACE  
Prazo de Validade: 20 (vinte) anos contados a partir de 18/06/2013, observadas  
as condições legais.

---

**(11) BR 11 2014 032408-5 B1**

Código 16.1 - Concessão de Patente ou Certificado de Adição de Invenção  
(22) 12/07/2013  
(30) 15/11/2012 CN 201210324327.5; 15/11/2012 CN 201210461080.1  
(51) G06T 13/00 (2011.01), G06F 3/048 (2013.01)  
(54) MÉTODO E APARELHO PARA UM DISPOSITIVO EXIBIR UMA  
ANIMAÇÃO E DISPOSITIVO  
(73) XIAOMI INC. (CN)  
(72) JIANGTAO LI; MIN WANG; PENG SUN  
Prazo de Validade: 20 (vinte) anos contados a partir de 12/07/2013, observadas  
as condições legais.

---

**(11) BR 11 2014 032481-6 B1**

Código 16.1 - Concessão de Patente ou Certificado de Adição de Invenção  
(22) 01/07/2013  
(30) 30/06/2012 IT RC2012A000009; 27/06/2013 IT CS2013A000018  
(51) B61L 27/00 (2006.01), B61L 27/04 (2006.01), B61L 17/00 (2006.01)  
(54) SISTEMA DE TRANSPORTE FERROVIÁRIO COM COMPOSIÇÃO  
AUTOMÁTICA DOS COMBOIOS  
(73) CO. EL. DA. SOFTWARE SRL (IT)  
(72) ANTONIO LUCISANO  
Prazo de Validade: 20 (vinte) anos contados a partir de 01/07/2013, observadas  
as condições legais.

---

**(11) BR 11 2014 032655-0 B1**

Código 16.1 - Concessão de Patente ou Certificado de Adição de Invenção  
(22) 08/03/2013  
(30) 28/06/2012 JP 2012-145824; 28/09/2012 JP 2012-215586  
(51) A61H 1/02 (2006.01), A63B 21/008 (2006.01), A63B 23/00 (2006.01), A63B  
23/035 (2006.01), A63B 24/00 (2006.01), A63B 69/00 (2006.01)  
(54) SISTEMAS DE CONTROLE DE COMPRESSÃO E DESCOMPRESSÃO

---

PARA O FORTALECIMENTO DOS VASOS SANGUÍNEOS

(73) KAATSU JAPAN CO., LTD. (JP)

(72) YOSHIAKI SATO

Prazo de Validade: 20 (vinte) anos contados a partir de 08/03/2013, observadas as condições legais.

---

**(11) BR 11 2014 032704-1 B1**

Código 16.1 - Concessão de Patente ou Certificado de Adição de Invenção

(22) 20/06/2013

(30) 29/06/2012 US 13/538,859

(51) B64C 13/42 (2006.01), F15B 11/17 (2006.01)

(54) SISTEMA HIDRÁULICO ZONAL E ARRANJO DE VÁLVULA DE ISOLAMENTO

(73) EATON INTELLIGENT POWER LIMITED (IE)

(72) NICHOLAS JOHN HANSEN; JOSEPH MATTHEW JONES; BARRY BENAWEY

Prazo de Validade: 20 (vinte) anos contados a partir de 20/06/2013, observadas as condições legais.

---

**(11) BR 11 2014 032727-0 B1**

Código 16.1 - Concessão de Patente ou Certificado de Adição de Invenção

(22) 27/06/2013

(30) 29/06/2012 US 61/666,417; 01/08/2012 US 61/678,263; 27/06/2112 US 61/664,980

(51) G01N 1/00 (2006.01), B01D 57/02 (2006.01), B01L 3/00 (2006.01)

(54) MÉTODO E SISTEMA PARA REALIZAR OPERAÇÕES DE GOTÍCULA EM UMA GOTÍCULA EM UM ATUADOR DE GOTÍCULAS PARA REDUÇÃO DA FORMAÇÃO DE BOLHAS

(73) ILLUMINA FRANCE (FR)

(72) CYRIL DELATTRE; ARNAUD RIVAL; VIJAY SRINIVASAN

Prazo de Validade: 20 (vinte) anos contados a partir de 27/06/2013, observadas as condições legais.

---

**(11) BR 11 2014 032862-5 B1**

Código 16.1 - Concessão de Patente ou Certificado de Adição de Invenção

(22) 28/06/2013

(30) 29/06/2012 US 13/538.828; 29/06/2012 US 13/538.788; 04/09/2012 US 13/603.405; 11/09/2012 US 13/610.542

(51) C04B 28/14 (2006.01), E04B 1/94 (2006.01), E04C 2/04 (2006.01), E04C 2/288 (2006.01)

(54) PRODUTO COMPÓSITO RESISTENTE A FOGO E MÉTODO DE FABRICAÇÃO DE UM NÚCLEO DE PORTA CORTA-FOGO

(73) THE INTELLECTUAL GORILLA GMBH (CH)

(72) EVAN R. DANIELS; JONATHAN NEWTON

Prazo de Validade: 20 (vinte) anos contados a partir de 28/06/2013, observadas as condições legais.



---

<b>(11) BR 11 2014 032915-0 B1</b>	<p>Código 16.1 - Concessão de Patente ou Certificado de Adição de Invenção (22) 14/06/2013 (30) 29/06/2012 US 13/538,711 (51) A61B 17/32 (2006.01), A61B 17/29 (2006.01) (54) INSTRUMENTOS CIRÚRGICOS ULTRASSÔNICOS COM CONJUNTOS DE GARRAS SITUADAS EM POSIÇÃO DISTAL (73) ETHICON ENDO-SURGERY, INC. (US) (72) OMAR J. VAKHARIA; JEFFREY D. MESSERLY; DAVID STEFANCHIK; STEVEN P. SMOLIK Prazo de Validade: 20 (vinte) anos contados a partir de 14/06/2013, observadas as condições legais.</p>
<b>(11) BR 11 2014 032929-0 B1</b>	<p>Código 16.1 - Concessão de Patente ou Certificado de Adição de Invenção (22) 13/06/2013 (30) 29/06/2012 US 13/538,720 (51) A61B 17/32 (2006.01), A61B 17/00 (2006.01), A61B 18/08 (2006.01) (54) INSTRUMENTO CIRÚRGICO DE ARTICULAÇÃO (73) ETHICON ENDO-SURGERY, INC. (US) (72) MICHAEL P. WEIR; JOSEPH B. KRAIMER; ZHIFAN F. HUANG; FOSTER B. STULEN; CARL J. DRAGINOFF JR.; FREDERICK E. SHELTON IV; STEPHEN J. BALEK; SORA RHEE Prazo de Validade: 20 (vinte) anos contados a partir de 13/06/2013, observadas as condições legais.</p>
<b>(11) BR 11 2015 000556-0 B1</b>	<p>Código 16.1 - Concessão de Patente ou Certificado de Adição de Invenção (22) 09/07/2013 (30) 09/07/2012 US 61/669,160 (51) B60K 1/00 (2006.01), H01M 10/44 (2006.01) (54) MÉTODO E SISTEMA PARA CONTROLAR A OPERAÇÃO DE UMA BATERIA DE METAL -AR, E VEÍCULO ELÉTRICO (73) PHINERGY LTD. (IL) (72) AVRAHAM YADGAR Prazo de Validade: 20 (vinte) anos contados a partir de 09/07/2013, observadas as condições legais.</p>
<b>(11) BR 11 2015 001048-2 B1</b>	<p>Código 16.1 - Concessão de Patente ou Certificado de Adição de Invenção (22) 18/07/2013 (30) 18/07/2012 US 61/673,227 (51) C12Q 1/02 (2006.01), C12Q 1/56 (2006.01) (54) MÉTODOS, DISPOSITIVO E SISTEMA DE MEDIÇÃO DE UMA PLURALIDADE DE PARÂMETROS DE COAGULAÇÃO DE UMA AMOSTRA DE SANGUE (73) LABRADOR DIAGNOSTICS LLC (US)</p>

---

(72) Elizabeth HOLMES; Mark DAYEL; Samartha ANEKAL; Paul PATEL; Ian GIBBONS

Prazo de Validade: 20 (vinte) anos contados a partir de 18/07/2013, observadas as condições legais.

---

**(11) BR 11 2015 002228-6 B1**

Código 16.1 - Concessão de Patente ou Certificado de Adição de Invenção

(22) 05/08/2013

(30) 03/08/2012 US 61/679,404

(51) G10L 19/008 (2013.01)

(54) DECODIFICADOR E MÉTODO PARA UM CONCEITO PARAMÉTRICO DE CODIFICAÇÃO DE OBJETO DE ÁUDIO ESPACIAL GENERALIZADA PARA CAIXAS DE DOWNMIX/UPMIX MULTICANAL

(73) FRAUNHOFER -GESELLSCHAFT ZUR FERDERUNG DER ANGEWANDTEN FORSCHUNG E.V (DE)

(72) LEON TERENTIV; OLIVER HELLMUTH; JUERGEN HERRE; THORSTEN KASTNER

Prazo de Validade: 20 (vinte) anos contados a partir de 05/08/2013, observadas as condições legais.

---

**(11) BR 11 2015 002367-3 B1**

Código 16.1 - Concessão de Patente ou Certificado de Adição de Invenção

(22) 05/08/2013

(30) 03/08/2012 US 61/679,412

(51) G10L 19/008 (2013.01)

(54) DECODIFICADOR E MÉTODO PARA CODIFICAÇÃO DE OBJETO DE ÁUDIO ESPACIAL MULTI-INSTÂNCIA EMPREGANDO UM CONCEITO PARAMÉTRICO PARA CAIXAS MULTICANAL DE DOWNMIX/UPMIX.

(73) FRAUNHOFER-GESELLSCHAFT ZUR FOERDERUNG DER ANGEWANDTEN FORSCHUNG EV (DE)

(72) THORSTEN KASTNER; OLIVER HELLMUTH; JUERGEN HERRE; LEON TERENTIV

Prazo de Validade: 20 (vinte) anos contados a partir de 05/08/2013, observadas as condições legais.

---

**(11) BR 11 2015 003324-5 B1**

Código 16.1 - Concessão de Patente ou Certificado de Adição de Invenção

(22) 22/12/2014

(30) 27/12/2013 CN 201310734306.5

(51) G01V 5/00 (2006.01), G06F 16/51 (2019.01), G06F 16/54 (2019.01)

(54) SISTEMA E MÉTODO DE RECUPERAÇÃO COM BASE EM CONTEÚDOS DE IMAGENS FLUOROSCÓPICAS E DISPOSITIVO DE INSPEÇÃO DE SEGURANÇA

(73) NUCTECH COMPANY LIMITED (CN) ; TSINGHUA UNIVERSITY (CN)

(72) YUANJING LI; ZIRAN ZHAO; JIAN ZHANG; QIANG LI; JIANPING GU

Prazo de Validade: 20 (vinte) anos contados a partir de 22/12/2014, observadas

---

as condições legais.

---

**(11) BR 11 2015 004059-4 B1** Código 16.1 - Concessão de Patente ou Certificado de Adição de Invenção  
(22) 04/09/2013  
(30) 10/09/2012 JP 2012-198104  
(51) A61F 13/15 (2006.01), A61F 13/49 (2006.01)  
(54) MATERIAL DE FOLHA COMPÓSITO, MÉTODO DE PRODUÇÃO DO MESMO, E ARTIGO DE VESTUÁRIO DESCARTÁVEL  
(73) ZUIKO CORPORATION (JP)  
(72) TOYOSHI UMEBAYASHI; TAKAHIRO SHIMADA  
Prazo de Validade: 20 (vinte) anos contados a partir de 04/09/2013, observadas as condições legais.

---

**(11) BR 11 2015 004061-6 B1** Código 16.1 - Concessão de Patente ou Certificado de Adição de Invenção  
(22) 16/08/2013  
(30) 30/08/2012 EP 12306033.7  
(51) G06T 7/00 (2017.01)  
(54) SISTEMA DE GERAÇÃO DE IMAGENS POR ULTRASSOM PARA A INSPEÇÃO DE UM OBJETO EM UM VOLUME, E MÉTODO PARA A PROVISÃO DE UMA IMAGEM POR ULTRASSOM TRIDIMENSIONAL DE UM OBJETO EM UM VOLUME.  
(73) KONINKLIJKE PHILIPS N.V. (NL)  
(72) RAPHAEL MANUA MICHEL PREVOST; ROBERTO JOSÉ ARDON; BENOIT JEAN-DOMINIQUE BERTRAND MAURICE MORY  
Prazo de Validade: 20 (vinte) anos contados a partir de 16/08/2013, observadas as condições legais.

---

**(11) BR 11 2015 005427-7 B1** Código 16.1 - Concessão de Patente ou Certificado de Adição de Invenção  
(22) 10/09/2013  
(30) 12/09/2012 US 13/612,353  
(51) G06F 15/177 (2006.01)  
(54) IDENTIFICAÇÃO DE DISPOSITIVOS USANDO A TECNOLOGIA DE TRANSMISSÃO  
(73) ELECTRONICS FOR IMAGING, INC. (US)  
(72) GUPTA , VINOD; JOSHI , HARESH  
Prazo de Validade: 20 (vinte) anos contados a partir de 10/09/2013, observadas as condições legais.

---

**(11) BR 11 2015 006232-6 B1** Código 16.1 - Concessão de Patente ou Certificado de Adição de Invenção  
(22) 01/10/2013  
(30) 01/10/2012 US 61/708,259  
(51) B01D 33/00 (2006.01)  
(54) Válvula de face plana

---

(73) ANDRITZ INC. (US)

(72) TODD GRACE

Prazo de Validade: 20 (vinte) anos contados a partir de 01/10/2013, observadas as condições legais.

---

**(11) BR 11 2015 007115-5 B1**

Código 16.1 - Concessão de Patente ou Certificado de Adição de Invenção

(22) 14/10/2013

(30) 15/10/2012 IT FI2012A000210

(51) F04D 15/00 (2006.01), F04D 29/10 (2006.01), F04D 29/16 (2006.01)

(54) BOMBA CENTRÍFUGA.

(73) NUOVO PIGNONE SRL (IT)

(72) LORENZO BERGAMINI

Prazo de Validade: 20 (vinte) anos contados a partir de 14/10/2013, observadas as condições legais.

---

**(11) BR 11 2015 007295-0 B1**

Código 16.1 - Concessão de Patente ou Certificado de Adição de Invenção

(22) 30/09/2013

(30) 01/10/2012 EP 12006822.6; 18/07/2013 EP 13003616.3

(51) C07F 9/50 (2006.01), C07F 9/53 (2006.01)

(54) PROCESSO PARA A PREPARAÇÃO DE COMPOSTOS; COMPOSTOS; E USO DOS MESMOS

(73) ETH ZURICH (CH)

(72) HANSJÖRG GRÜTZMACHER; GEORGINA MÜLLER

Prazo de Validade: 20 (vinte) anos contados a partir de 30/09/2013, observadas as condições legais.

---

**(11) BR 11 2015 007871-0 B1**

Código 16.1 - Concessão de Patente ou Certificado de Adição de Invenção

(22) 09/08/2013

(30) 11/10/2012 US 13/649,144

(51) C09D 5/44 (2006.01), C08G 59/14 (2006.01), C08G 59/30 (2006.01), C08G 59/32 (2006.01), C09D 163/00 (2006.01), C09D 181/04 (2006.01), C25D 5/44 (2006.01), C25D 13/22 (2006.01), C25D 13/04 (2006.01), C25D 5/50 (2006.01)

(54) MÉTODO PARA PREPARAR UMA DISPERSÃO RESINOSA AQUOSA DE BASE NEUTRALIZADA

(73) PRC-DESOTO INTERNATIONAL, INC. (US)

(72) ELIZABETH A. FURAR; JOSEPH THEODORE VALKO; LAWRENCE G. ANDERSON; THOR G. LINGENFELTER; MICHAEL A. MAYO; ROBIN M. PEFFER

Prazo de Validade: 20 (vinte) anos contados a partir de 09/08/2013, observadas as condições legais.

---

**(11) BR 11 2015 009727-8 B1**

Código 16.1 - Concessão de Patente ou Certificado de Adição de Invenção

(22) 28/10/2013

---

(30) 30/10/2012 US 61/720,297; 14/03/2013 US 13/830,670  
(51) H02G 3/18 (2006.01), H02G 9/10 (2006.01), G02B 6/44 (2006.01)  
(54) INVÓLUCRO DE SERVIÇO DE NÍVEL DE REFERÊNCIA DE RESISTÊNCIA APRIMORADA PARA CONEXÕES DE SERVIÇO SUBTERRÂNEAS  
(73) CHANNELL COMMERCIAL CORPORATION (US)  
(72) EDWARD J. BURKE  
Prazo de Validade: 20 (vinte) anos contados a partir de 28/10/2013, observadas as condições legais.

---

**(11) BR 11 2015 009742-1 B1**

Código 16.1 - Concessão de Patente ou Certificado de Adição de Invenção  
(22) 30/10/2013  
(30) 30/10/2012 FR 1260341  
(51) D21H 27/26 (2006.01), B44C 5/04 (2006.01), D21H 27/28 (2006.01), D21H 17/68 (2006.01), D21H 21/00 (2006.01)  
(54) PAPEL DECORATIVO PARA UM LAMINADO DECORATIVO DE ALTA PRESSÃO, DE BAIXA PRESSÃO OU CONTINUAMENTE PRESSIONADO, PROCESSO PARA PREPARAÇÃO DE UM PAPEL DECORATIVO, LAMINADO DE ALTA PRESSÃO, DE BAIXA PRESSÃO OU CONTINUAMENTE PRESSIONADO, E USO DE PARTÍCULAS DE UM MATERIAL DE PREENCHIMENTO  
(73) MUNKSJÖ ARCHES (FR)  
(72) CLAUDE PERRIN; HÉLÈNE VILLAUME  
Prazo de Validade: 20 (vinte) anos contados a partir de 30/10/2013, observadas as condições legais.

---

**(11) BR 11 2015 009831-2 B1**

Código 16.1 - Concessão de Patente ou Certificado de Adição de Invenção  
(22) 27/09/2013  
(30) 31/10/2012 US 13/664,616  
(51) A61F 13/20 (2006.01), A61F 13/84 (2006.01), A61F 13/15 (2006.01)  
(54) MÉTODO DE FABRICAÇÃO DE UM ABSORVENTE INTERNO  
(73) KIMBERLY-CLARK WORLDWIDE, INC. (US)  
(72) CHARLES ROBERT TOMSOVIC; Nick Wolter; Wayne Beyer; Ronald A. Hilt; Joshua Fiedorowicz; Brian Alberts; Martin Gottvald; Steve Gehling  
Prazo de Validade: 20 (vinte) anos contados a partir de 27/09/2013, observadas as condições legais.

---

**(11) BR 11 2015 011085-1 B1**

Código 16.1 - Concessão de Patente ou Certificado de Adição de Invenção  
(22) 01/11/2013  
(30) 19/11/2012 US 61/728,234; 15/03/2013 US 13/833,657  
(51) H03G 5/00 (2006.01), H03G 5/16 (2006.01), H03G 9/00 (2006.01), H03G 9/02 (2006.01)  
(54) SISTEMA DE CONTROLE DE SONORIDADE DE ÁUDIO, MEIO DE ARMAZENAMENTO LEGÍVEL POR COMPUTADOR NÃO TRANSITÓRIO

---

CONFIGURADO PARA ARMAZENAR INSTRUÇÕES EXECUTÁVEIS POR UM PROCESSADOR, E MÉTODO DE CONTROLE DE SONORIDADE DE ÁUDIO  
(73) HARMAN INTERNATIONAL INDUSTRIES, INCORPORATED (US)  
(72) GILBERT ARTHUR JOSEPH SOULODRE  
Prazo de Validade: 20 (vinte) anos contados a partir de 01/11/2013, observadas as condições legais.

---

**(11) BR 11 2015 011298-6 B1**

Código 16.1 - Concessão de Patente ou Certificado de Adição de Invenção  
(22) 18/11/2013  
(30) 20/11/2012 US 61/728,373  
(51) C07D 309/10 (2006.01), C07H 5/00 (2006.01)  
(54) INIBIDORES DE COTRANSPORTADOR 1 DE GLICOSE DE SÓDIO E COMPOSIÇÃO FARMACÊUTICA QUE OS COMPREENDE  
(73) LEXICON PHARMACEUTICALS, INC. (US)  
(72) KENNETH GORDON CARSON; NICOLE CATHLEEN GOODWIN; BRYCE ALDEN HARRISON; DAVID BRENT RAWLINS; ERIC STROBEL; BRIAN ZAMBROWICZ  
Prazo de Validade: 20 (vinte) anos contados a partir de 18/11/2013, observadas as condições legais.

---

**(11) BR 11 2015 011770-8 B1**

Código 16.1 - Concessão de Patente ou Certificado de Adição de Invenção  
(22) 22/11/2013  
(30) 23/11/2012 GB 1221134.8  
(51) B01D 3/16 (2006.01), B01D 17/02 (2006.01), B01D 19/00 (2006.01)  
(54) Processo de transferência de massa com troca limitada de calor sensível  
(73) PERLEMAX LIMITED (GB)  
(72) WILLIAM BAUER JAY ZIMMERMAN  
Prazo de Validade: 20 (vinte) anos contados a partir de 22/11/2013, observadas as condições legais.

---

**(11) BR 11 2015 012030-0 B1**

Código 16.1 - Concessão de Patente ou Certificado de Adição de Invenção  
(22) 26/11/2012  
(51) B21J 15/00 (2006.01)  
(54) SISTEMA PARA FIXAÇÃO DE REBITE  
(73) DAVID L. LEMIEUX (US)  
(72) DAVID L. LEMIEUX  
Prazo de Validade: 20 (vinte) anos contados a partir de 26/11/2012, observadas as condições legais.

---

**(11) BR 11 2015 012372-4 B1**

Código 16.1 - Concessão de Patente ou Certificado de Adição de Invenção  
(22) 17/12/2013  
(30) 19/12/2012 DE 102012112618.6  
(51) F04C 2/107 (2006.01), F04C 11/00 (2006.01), F04C 14/02 (2006.01), F04C

---

13/00 (2006.01)

(54) BOMBA HELICOIDAL DE CAVIDADE PROGRESSIVA E CARCAÇA

(73) NETZSCH PUMPEN & SYSTEME GMBH (DE)

(72) HELMUTH WEBER

Prazo de Validade: 20 (vinte) anos contados a partir de 17/12/2013, observadas as condições legais.

---

**(11) BR 11 2015 013174-3 B1**

Código 16.1 - Concessão de Patente ou Certificado de Adição de Invenção

(22) 03/12/2013

(30) 10/12/2012 FR 1261830

(51) F01D 5/02 (2006.01), F16B 1/00 (2006.01), F16F 15/34 (2006.01), G01M 1/32 (2006.01)

(54) PROCESSO DE EQUILÍBRIO DE UM ROTOR DE TURBOMÁQUINA, ROTOR DE TURBOMÁQUINA E TURBOMÁQUINA

(73) SNECMA (FR)

(72) GEOFFROY MARIE GÉRARD NICQ

Prazo de Validade: 20 (vinte) anos contados a partir de 03/12/2013, observadas as condições legais.

---

**(11) BR 11 2015 013264-2 B1**

Código 16.1 - Concessão de Patente ou Certificado de Adição de Invenção

(22) 15/11/2013

(30) 10/12/2012 JP 2012-269131

(51) C12P 13/02 (2006.01)

(54) MÉTODO PARA PRODUZIR ACRILAMIDA

(73) MITSUBISHI CHEMICAL CORPORATION (JP)

(72) MAKOTO KANO; KOZO MURAO

Prazo de Validade: 20 (vinte) anos contados a partir de 15/11/2013, observadas as condições legais.

---

**(11) BR 11 2015 013557-9 B1**

Código 16.1 - Concessão de Patente ou Certificado de Adição de Invenção

(22) 05/12/2013

(30) 11/12/2012 US 61/735,791; 11/06/2013 US 61/833,588

(51) C40B 30/06 (2006.01)

(54) SISTEMA, MÉTODO, MÉTODO PARA DETERMINAR O EFEITO DE UM RESÍDUO DE AMINOÁCIDO PREDETERMINADO DE UMA PRIMEIRA PROTEÍNA SOBRE A LIGAÇÃO DA PRIMEIRA PROTEÍNA A UMA SEGUNDA PROTEÍNA E POLIPEPTÍDEO PD-L1 MUTANTE

(73) ALBERT EINSTEIN COLLEGE OF MEDICINE (US)

(72) STEVEN C. ALMO; RONALD D. III SEIDEL; BRANDAN S. HILLERICH; SARAH C. GARRETT-THOMSON; JAMES D. LOVE

Prazo de Validade: 20 (vinte) anos contados a partir de 05/12/2013, observadas as condições legais.

---

<b>(11) BR 11 2015 014160-9 B1</b>	<p>Código 16.1 - Concessão de Patente ou Certificado de Adição de Invenção (22) 12/12/2013 (30) 18/12/2012 GB 1222770.8 (51) A61F 13/02 (2006.01) (54) CURATIVO DE FERIDA, E MÉTODO DE PRODUÇÃO DE UM CURATIVO DE FERIDA (73) SYSTAGENIX WOUND MANAGEMENT IP CO. B.V. (NL) (72) WILLIAM PIGG; MICHELLE DELBONO; SALLY STEPHENS Prazo de Validade: 20 (vinte) anos contados a partir de 12/12/2013, observadas as condições legais.</p>
<b>(11) BR 11 2015 014352-0 B1</b>	<p>Código 16.1 - Concessão de Patente ou Certificado de Adição de Invenção (22) 16/12/2013 (30) 18/12/2012 IT MI2012A 002168 (51) F04C 2/08 (2006.01), F04C 2/18 (2006.01) (54) RODA DE ENGRENAGEM E BOMBA DE ENGRENAGEM/MOTOR RELACIONADA (73) DANFOSS POWER SOLUTIONS S.R.L. (IT) (72) MARIO ANTONIO MORSELLI Prazo de Validade: 20 (vinte) anos contados a partir de 16/12/2013, observadas as condições legais.</p>
<b>(11) BR 11 2015 014717-8 B1</b>	<p>Código 16.1 - Concessão de Patente ou Certificado de Adição de Invenção (22) 13/09/2013 (30) 20/12/2012 US 61/740,123 (51) B62D 33/00 (2006.01), B62D 33/06 (2006.01), B62D 33/10 (2006.01) (54) VEÍCULO DE TRABALHO E SISTEMA DE SUSPENSÃO DE CABINE PARA ACOPLAR UMA ARMAÇÃO DE CABINE A UMA ARMAÇÃO DE CHASSI DE UM VEÍCULO DE TRABALHO (73) CNH INDUSTRIAL AMERICA LLC (US) (72) SHANE M. SCOTT; SALVATORE VIRGILIO Prazo de Validade: 20 (vinte) anos contados a partir de 13/09/2013, observadas as condições legais.</p>
<b>(11) BR 11 2015 014811-5 B1</b>	<p>Código 16.1 - Concessão de Patente ou Certificado de Adição de Invenção (22) 17/12/2013 (30) 21/12/2012 IT FI2012A000289 (51) F01D 25/24 (2006.01), F02C 7/28 (2006.01), F04D 29/08 (2006.01) (54) TURBOMÁQUINA DIVIDIDA AXIALMENTE (73) NUOVO PIGNONE SRL (IT) (72) CARLO DEL VESCOVO; DONATO ANTONIO RIPA; FABRIZIO MILONE Prazo de Validade: 20 (vinte) anos contados a partir de 17/12/2013, observadas as condições legais.</p>



---

<b>(11) BR 11 2015 015189-2 B1</b>	<p>Código 16.1 - Concessão de Patente ou Certificado de Adição de Invenção (22) 23/12/2012 (51) F01N 3/00 (2006.01) (54) MÉTODO DE OPERAÇÃO DE UM MOTOR A DIESEL E DISPOSIÇÃO DE MOTOR A DIESEL POSSUINDO MODOS DE OPERAÇÃO PLURAIS (73) MACK TRUCKS, INC. (US) (72) BERGH, PATRIK; MORRIS, HEATH; DAHL, JOHAN Prazo de Validade: 20 (vinte) anos contados a partir de 23/12/2012, observadas as condições legais.</p>
<b>(11) BR 11 2015 015275-9 B1</b>	<p>Código 16.1 - Concessão de Patente ou Certificado de Adição de Invenção (22) 27/12/2013 (30) 28/12/2012 JP 2012-286425; 02/05/2013 JP 2013-097171 (51) C07D 333/36 (2006.01), A61K 31/381 (2006.01), A61K 31/427 (2006.01), A61K 31/443 (2006.01), A61P 13/00 (2006.01), A61P 25/00 (2006.01), A61P 29/00 (2006.01), A61P 35/00 (2006.01), A61P 37/02 (2006.01), A61P 43/00 (2006.01), C07D 409/04 (2006.01), C07D 409/14 (2006.01), C07D 417/12 (2006.01) (54) COMPOSTO HETEROCÍCLICO SUBSTITUÍDO POR HALOGÊNIO, ANTAGONISTA DO RECEPTOR DE LPA, COMPOSIÇÃO FARMACÊUTICA E USO (73) UBE INDUSTRIES, LTD. (JP) (72) NORIAKI IWASE; HIROSHI NISHIDA; MAKOTO OKUDO; MASAACKI ITO; SHIGEYUKI KONO; MASAACKI MATOYAMA; SHIGERU USHIYAMA; EIJI OKANARI; HIROFUMI MATSUNAGA; KENJI NISHIKAWA; TOMIO KIMURA Prazo de Validade: 20 (vinte) anos contados a partir de 27/12/2013, observadas as condições legais.</p>
<b>(11) BR 11 2015 015480-8 B1</b>	<p>Código 16.1 - Concessão de Patente ou Certificado de Adição de Invenção (22) 11/04/2014 (30) 11/06/2013 JP 2013-122534; 31/03/2014 JP 2014-074557 (51) A61F 13/15 (2006.01), A61F 13/49 (2006.01), A61F 13/53 (2006.01), A61F 13/534 (2006.01) (54) CORPO ABSORVENTE E ARTIGO ABSORVENTE CONTENDO O REFERIDO CORPO ABSORVENTE (73) UNICHARM CORPORATION (JP) (72) YUKI NODA; MASASHI UDA; TAKASHI MARUYAMA Prazo de Validade: 20 (vinte) anos contados a partir de 11/04/2014, observadas as condições legais.</p>
<b>(11) BR 11 2015 015562-6 B1</b>	<p>Código 16.1 - Concessão de Patente ou Certificado de Adição de Invenção (22) 24/12/2013 (30) 26/12/2012 CO 12233506</p>

---

---

(51) E21B 43/12 (2006.01)  
(54) SISTEMA DE ASCENSÃO ARTIFICIAL COM MOTOR DE CAVIDADES PROGRESSIVAS NO FUNDO PARA A EXTRAÇÃO DE HIDROCARBONETOS  
(73) SERINPET LTDA. REPRESENTACIONES Y SERVICIOS DE PETROLEOS (CO)  
(72) ALEJANDRO LADRÓN DE GUEVARA  
Prazo de Validade: 20 (vinte) anos contados a partir de 24/12/2013, observadas as condições legais.

---

**(11) BR 11 2015 015792-0 B1**

Código 16.1 - Concessão de Patente ou Certificado de Adição de Invenção  
(22) 10/01/2014  
(30) 11/01/2013 EP 13151052.1  
(51) B41F 17/00 (2006.01), B41F 17/22 (2006.01), B65G 47/84 (2006.01)  
(54) SISTEMA DE ALIMENTAÇÃO E MÉTODO PARA SUPRIR CORPOS DE LATA PARA UM DECORADOR  
(73) CROWN PACKAGING TECHNOLOGY, INC. (US)  
(72) MICHAEL JONATHAN COATES; DANIEL EGERTON  
Prazo de Validade: 20 (vinte) anos contados a partir de 10/01/2014, observadas as condições legais.

---

**(11) BR 11 2015 016130-8 B1**

Código 16.1 - Concessão de Patente ou Certificado de Adição de Invenção  
(22) 27/12/2013  
(30) 03/01/2013 ES P201330002  
(51) B63C 11/46 (2006.01), A63B 35/12 (2006.01)  
(54) APARELHO SUBAQUÁTICO DE AUXÍLIO À PRÁTICA DE MERGULHO  
(73) ERNESTO CASADO ALARCON (ES)  
(72) ERNESTO CASADO ALARCON  
Prazo de Validade: 20 (vinte) anos contados a partir de 27/12/2013, observadas as condições legais.

---

**(11) BR 11 2015 016178-2 B1**

Código 16.1 - Concessão de Patente ou Certificado de Adição de Invenção  
(22) 07/01/2014  
(30) 07/01/2013 US 61/749,789; 14/06/2013 US 61/835,466; 11/12/2013 US 61/914,854  
(51) H04R 1/26 (2006.01), H04R 3/12 (2006.01), H04R 3/14 (2006.01), H04R 5/02 (2006.01)  
(54) ACIONADOR DE ALTO-FALANTES PARA RENDERIZAR SOM PARA REFLEXO, SISTEMA PARA RENDERIZAR SOM USANDO ELEMENTOS DE SOM REFLETIDO E ALTO-FALANTE PARA TRANSMITIR ONDAS DE SOM A SEREM REFLETIDAS PARA FORA DE UMA SUPERFÍCIE SUPERIOR DE UM AMBIENTE DE ESCUTA  
(73) DOLBY LABORATORIES LICENSING CORPORATION (US)  
(72) BRETT G. CROCKETT; CHRISTOPHE CHABANNE; MARK TUFFY; ALAN J. SEEFELDT; C. PHILLIP BROWN; PATRICK TURNMIRE

---

Prazo de Validade: 20 (vinte) anos contados a partir de 07/01/2014, observadas as condições legais.

---

**(11) BR 11 2015 016577-0 B1** Código 16.1 - Concessão de Patente ou Certificado de Adição de Invenção  
 (22) 10/12/2013  
 (30) 11/01/2013 DE 10 2013 200 339.0  
 (51) A61M 5/34 (2006.01), A61M 39/10 (2006.01)  
 (54) Elemento de fixação para fixar um elemento adicional no prolongamento de uma seringa ou carpule  
 (73) VETTER PHARMA-FERTIGUNG GMBH & CO. KG. (DE)  
 (72) JOCHEN ZENKER; PETRA HUND  
 Prazo de Validade: 20 (vinte) anos contados a partir de 10/12/2013, observadas as condições legais.

---

**(11) BR 11 2015 017351-9 B1** Código 16.1 - Concessão de Patente ou Certificado de Adição de Invenção  
 (22) 22/01/2014  
 (30) 23/01/2013 FR 1350582  
 (51) F01D 11/00 (2006.01)  
 (54) PALHETA FIXA DE DISTRIBUIÇÃO DE FLUXO EM UMA TURBOMÁQUINA, TURBOMÁQUINA E PROCESSO DE FABRICAÇÃO DE UMA PALHETA FIXA DE DISTRIBUIÇÃO DE FLUXO  
 (73) SNECMA (FR)  
 (72) SÉBASTIEN CONGRATEL; MARION CHAMBRE; BRUNO RICHARD; ROMAIN ROULLET  
 Prazo de Validade: 20 (vinte) anos contados a partir de 22/01/2014, observadas as condições legais.

---

**(11) BR 11 2015 018069-8 B1** Código 16.1 - Concessão de Patente ou Certificado de Adição de Invenção  
 (22) 05/02/2014  
 (30) 08/02/2013 US 13/763,035  
 (51) A61B 17/072 (2006.01)  
 (54) CONJUNTO DE CARTUCHO DE PRENDEDORES  
 (73) ETHICON ENDO-SURGERY, INC. (US)  
 (72) MICHAEL J. VENDELY; LAUREN S. WEANER; BRANDON J. LLOYD; TAYLOR W. ARONHALT; FREDERICK E. SHELTON IV  
 Prazo de Validade: 20 (vinte) anos contados a partir de 05/02/2014, observadas as condições legais.

---

**(11) BR 11 2015 018522-3 B1** Código 16.1 - Concessão de Patente ou Certificado de Adição de Invenção  
 (22) 22/01/2014  
 (30) 14/02/2013 US 61/764857  
 (51) G10L 19/008 (2013.01)  
 (54) MÉTODO, APARELHO E MEIO NÃO TRANSITÓRIO QUE TEM UM

---

MÉTODO ARMAZENADO NO MESMO PARA CONTROLAR A COERÊNCIA ENTRE CANAIS DE SINAIS DE ÁUDIO COM UPMIX.

(73) DOLBY LABORATORIES LICENSING CORPORATION (US)

(72) KUAN-CHIEH YEN; VINAY MELKOTE; MATTHEW FELLERS; GRANT A. DAVIDSON

Prazo de Validade: 20 (vinte) anos contados a partir de 22/01/2014, observadas as condições legais.

---

**(11) BR 11 2015 018803-6 B1**

Código 16.1 - Concessão de Patente ou Certificado de Adição de Invenção

(22) 28/01/2014

(51) H05G 1/08 (2006.01)

(54) TRANSFORMADOR DE ALTA VOLTAGEM, ALTA FREQUÊNCIA E ALTA POTÊNCIA

(73) SOCIEDAD ESPAÑOLA DE ELECTROMEDICINA Y CALIDAD, S.A. (ES)

(72) Ildefonso Moreno Vallejo; Francisco Díaz Carmena; Ángel Díaz Carmena

Prazo de Validade: 20 (vinte) anos contados a partir de 28/01/2014, observadas as condições legais.

---

**(11) BR 11 2015 019056-1 B1**

Código 16.1 - Concessão de Patente ou Certificado de Adição de Invenção

(22) 06/08/2013

(30) 08/02/2013 US 61/762,803; 05/08/2013 US 13/959,090

(51) G10L 21/0264 (2013.01), G10L 21/038 (2013.01)

(54) MÉTODOS, APARELHO E MEMÓRIA LEGÍVEL POR COMPUTADOR PARA REALIZAÇÃO DE CONTROLE DE GANHO

(73) QUALCOMM INCORPORATED. (US)

(72) VENKATRAMAN SRINIVASA ATTI; VENKATESH KRISHNAN

Prazo de Validade: 20 (vinte) anos contados a partir de 06/08/2013, observadas as condições legais.

---

**(11) BR 11 2015 019262-9 B1**

Código 16.1 - Concessão de Patente ou Certificado de Adição de Invenção

(22) 12/02/2014

(30) 12/02/2013 US 61/763,907

(51) G06F 7/00 (2006.01)

(54) MÁQUINA MÓVEL

(73) HEADSIGHT, INC. (US)

(72) ROBERT SCHLIPF; JOHNATHAN RASSI; NATHAN VIRKLER

Prazo de Validade: 20 (vinte) anos contados a partir de 12/02/2014, observadas as condições legais.

---

**(11) BR 11 2015 019525-3 B1**

Código 16.1 - Concessão de Patente ou Certificado de Adição de Invenção

(22) 22/01/2014

(30) 14/02/2013 US 61/764,869

(51) G10L 19/008 (2013.01), G10L 19/02 (2013.01)

(54) MÉTODO, APARELHO E MÍDIA NÃO TRANSITÓRIA QUE POSSUI UM MÉTODO ARMAZENADO NA MESMA.

(73) DOLBY LABORATORIES LICENSING CORPORATION (US)

(72) MATTHEW FELLERS; VINAY MELKOTE; KUAN-CHIEH YEN; GRANT A. DAVIDSON; MARK F. DAVIS

Prazo de Validade: 20 (vinte) anos contados a partir de 22/01/2014, observadas as condições legais.

**(11) BR 11 2015 019958-5 B1**

Código 16.1 - Concessão de Patente ou Certificado de Adição de Invenção

(22) 27/11/2014

(30) 27/11/2013 EP 13194664.2

(51) G10L 19/008 (2013.01)

(54) DESCODIFICADOR, CODIFICADOR E MÉTODO DE ESTIMATIVA INFORMADA DA PERCEPÇÃO SONORA EMPREGANDO SINAIS DE OBJETOS DE ÁUDIO DE BYPASS EM SISTEMAS DE CODIFICAÇÃO DE ÁUDIO BASEADA EM OBJETOS

(73) FRAUNHOFER-GESELLSCHAFT ZUR FÖRDERUNG DER ANGEWANDTEN FORSCHUNG E.V. (DE)

(72) Jouni Paulus; Sascha Disch; Harald Fuchs; Bernhard Grill; Oliver Hellmuth; Adrian Murtaza; Falko Ridderbusch; Leon Terentiv

Prazo de Validade: 20 (vinte) anos contados a partir de 27/11/2014, observadas as condições legais.

**(11) BR 11 2015 020427-9 B1**

Código 16.1 - Concessão de Patente ou Certificado de Adição de Invenção

(22) 26/02/2014

(30) 28/02/2013 FI 20130070

(51) G05B 19/042 (2006.01)

(54) MÉTODO DE CONTROLE DE UM PROCESSO DE MOAGEM POR TRITURAÇÃO

(73) OUTOTEC (FINLAND) OY (FI)

(72) ROITTO, ILKKA; LEHTO, HARRI

Prazo de Validade: 20 (vinte) anos contados a partir de 26/02/2014, observadas as condições legais.

**(11) BR 11 2015 020933-5 B1**

Código 16.1 - Concessão de Patente ou Certificado de Adição de Invenção

(22) 27/02/2014

(30) 28/02/2013 EP 13157151.5

(51) B60W 10/02 (2006.01), B60W 10/11 (2012.01)

(54) SISTEMA PARA PREVENÇÃO DE DANOS A UMA CAIXA DE MARCHAS DE UM VEÍCULO EQUIPADO COM UMA SERVO- EMBREAGEM E UM SISTEMA DE CAIXA DE MARCHAS ACIONADO POR SERVO-DESLOCAMENTO

(73) IVECO MAGIRUS AG (DE)

(72) GEORG LEOKA; GEORG WAIBLINGER; HARALD POHL; RALPH

---

GAESSLER

Prazo de Validade: 20 (vinte) anos contados a partir de 27/02/2014, observadas as condições legais.

---

**(11) BR 11 2015 020960-2 B1**

Código 16.1 - Concessão de Patente ou Certificado de Adição de Invenção

(22) 27/02/2014

(30) 28/02/2013 US 13/781,514

(51) D04B 15/90 (2006.01)

(54) TEARES DE MALHA CONFIGURADOS PARA TECEREM UM

COMPONENTE DE MALHA E MÉTODO PARA FABRICAR UM COMPONENTE DE MALHA

(73) NIKE INNOVATE C.V. (US)

(72) ADRIAN MEIR; DANIEL A. PODHAJNY

Prazo de Validade: 20 (vinte) anos contados a partir de 27/02/2014, observadas as condições legais.

---

**(11) BR 11 2015 021901-2 B1**

Código 16.1 - Concessão de Patente ou Certificado de Adição de Invenção

(22) 07/03/2014

(30) 11/03/2013 EP 13158600.0

(51) E01B 1/00 (2006.01)

(54) UNIDADE DE BLOCO DE DORMENTE PARA SISTEMAS DE TRILHOS

FERROVIÁRIOS

(73) SONNEVILLE AG (CH)

(72) ANABEL HENGELMANN; MARTIN FINK; MARCO HABEGGER

Prazo de Validade: 20 (vinte) anos contados a partir de 07/03/2014, observadas as condições legais.

---

**(11) BR 11 2015 022199-8 B1**

Código 16.1 - Concessão de Patente ou Certificado de Adição de Invenção

(22) 20/12/2013

(30) 15/03/2013 EP 13159555.5

(51) H05B 3/58 (2006.01), A24F 47/00 (2020.01)

(54) MÉTODO PARA FABRICAÇÃO DE UM CONJUNTO AQUECEDOR PARA

UM SISTEMA GERADOR DE AEROSSOL E CONJUNTO AQUECEDOR

(73) PHILIP MORRIS PRODUCTS S.A. (CH)

(72) MICHEL THORENS

Prazo de Validade: 20 (vinte) anos contados a partir de 20/12/2013, observadas as condições legais.

---

**(11) BR 11 2015 022411-3 B1**

Código 16.1 - Concessão de Patente ou Certificado de Adição de Invenção

(22) 26/03/2014

(30) 29/03/2013 US 61/806,441; 24/03/2014 US 14/223,133

(51) A42B 3/04 (2006.01)

(54) SISTEMA DE INTERCÂMBIO DE ACESSÓRIOS PARA CAPACETE

---

(73) KIMBERLY-CLARK WORLDWIDE, INC. (US)  
 (72) MICHAEL W. HAPPEL; JESSICA P. TEBBE; Lowell Seal  
 Prazo de Validade: 20 (vinte) anos contados a partir de 26/03/2014, observadas as condições legais.

---

**(11) BR 11 2015 022418-0 B1** Código 16.1 - Concessão de Patente ou Certificado de Adição de Invenção  
 (22) 11/03/2014  
 (30) 15/03/2013 US 13/834,638  
 (51) D21F 1/00 (2006.01), D21F 3/02 (2006.01), D21F 7/08 (2006.01)  
 (54) MALHA BICOMPONENTE, TECIDO E MÉTODO PARA FORMAR UMA MALHA BICOMPONENTE  
 (73) ALBANY INTERNATIONAL CORP. (US)  
 (72) ROBERT A. HANSEN  
 Prazo de Validade: 20 (vinte) anos contados a partir de 11/03/2014, observadas as condições legais.

---

**(11) BR 11 2015 022850-0 B1** Código 16.1 - Concessão de Patente ou Certificado de Adição de Invenção  
 (22) 07/03/2014  
 (30) 14/03/2013 US 61/782,594; 14/03/2013 US 13/826,718  
 (51) A61B 17/88 (2006.01)  
 (54) MÉTODO PARA LIMITAR O TORQUE DE UM INSTRUMENTO DE ACIONAMENTO CIRÚRGICO, MÉTODO DE PRODUÇÃO DE UM INSTRUMENTO DE ACIONAMENTO CIRÚRGICO E INSTRUMENTO DE ACIONAMENTO DE LIMITAÇÃO DE TORQUE  
 (73) DEPUY SYNTHES PRODUCTS, INC. (US)  
 (72) KONRAD SCHALLER; CYRIL VOISARD  
 Prazo de Validade: 20 (vinte) anos contados a partir de 07/03/2014, observadas as condições legais.

---

**(11) BR 11 2015 022993-0 B1** Código 16.1 - Concessão de Patente ou Certificado de Adição de Invenção  
 (22) 13/03/2014  
 (30) 14/03/2013 US 61/785,460  
 (51) C07D 401/14 (2006.01), C07D 239/48 (2006.01), A61K 31/506 (2006.01), A61P 35/00 (2006.01)  
 (54) INIBIDORES DE JAK2 E ALK2, COMPOSIÇÃO FARMACÊUTICA COMPREENDENDO OS REFERIDOS INIBIDORES E USO DESTES  
 (73) SUMITOMO DAINIPPON PHARMA ONCOLOGY, INC. (US)  
 (72) ALEXIS MOLLARD; STEVEN L. WARNER; GARY A. FLYNN; HARIPRASAD VANKAYALAPATI; DAVID J. BEARSS  
 Prazo de Validade: 20 (vinte) anos contados a partir de 13/03/2014, observadas as condições legais.

---

**(11) BR 11 2015 023973-0 B1** Código 16.1 - Concessão de Patente ou Certificado de Adição de Invenção

---

(22) 19/08/2013

(51) G06F 17/30 (1995.01)

(54) MÉTODO E APARELHO DE PROCESSAMENTO DE OBJETO DE DADOS

(73) HUAWEI TECHNOLOGIES CO., LTD. (CN)

(72) JIANSHENG WEI; JUNHUA ZHU

Prazo de Validade: 20 (vinte) anos contados a partir de 19/08/2013, observadas as condições legais.

---

**(11) BR 11 2015 024363-0 B1**

Código 16.1 - Concessão de Patente ou Certificado de Adição de Invenção

(22) 25/03/2014

(30) 26/03/2013 GB 1305496.0

(51) A61M 15/00 (2006.01), A61M 15/06 (2006.01), A24F 47/00 (2020.01)

(54) INALADOR

(73) KIND CONSUMER LIMITED (GB)

(72) Alex Hearn; Khine Zaw Nyein

Prazo de Validade: 20 (vinte) anos contados a partir de 25/03/2014, observadas as condições legais.

---

**(11) BR 11 2015 024533-1 B1**

Código 16.1 - Concessão de Patente ou Certificado de Adição de Invenção

(22) 27/03/2014

(30) 28/03/2013 DE 10 2013 005 371.4

(51) E04F 13/08 (2006.01), E04B 2/72 (2006.01), E04B 9/04 (2006.01)

(54) PLACA PERFURADA COM BASE EM GIPSITA, MÉTODOS PARA COLOCAÇÃO DE PLACAS PERFURADAS E PARA ENCAIXAR ELEMENTOS ESPAÇADORES EM UMA PLACA PERFURADA PILHA DE PLACAS, E, KIT PARA UM TETO SUSPENSO OU UMA PAREDE REVESTIDA

(73) SAINT-GOBAIN PLACO SAS (FR)

(72) FRANK CHRISTMANN

Prazo de Validade: 20 (vinte) anos contados a partir de 27/03/2014, observadas as condições legais.

---

**(11) BR 11 2015 025114-5 B1**

Código 16.1 - Concessão de Patente ou Certificado de Adição de Invenção

(22) 02/04/2014

(30) 02/04/2013 US 61/807,676; 29/07/2013 US 61/859,767

(51) E21B 19/16 (2006.01)

(54) SISTEMA DE LOCAL DE POÇO

(73) NATIONAL OILWELL VARCO, L.P. (US)

(72) Jaroslav Belik

Prazo de Validade: 20 (vinte) anos contados a partir de 02/04/2014, observadas as condições legais.

---

**(11) BR 11 2015 025154-4 B1**

Código 16.1 - Concessão de Patente ou Certificado de Adição de Invenção

(22) 09/04/2014



---

(30) 09/04/2013 IT MI2013A000560  
 (51) E02B 3/16 (2006.01)  
 (54) MÉTODO E DISPOSITIVO PARA COBRIR E PARA TORNAR À PROVA D'ÁGUA UM VÃO DE UMA JUNTA ENTRE MEMBROS OPOSTOS DE CONCRETO DE UM TRABALHO HIDRÁULICO POR MEIO DE UMA FITA DECOBERTURA  
 (73) CARPI TECH B.V. (PB)  
 (72) ALBERTO MARIA SCUERO  
 Prazo de Validade: 20 (vinte) anos contados a partir de 09/04/2014, observadas as condições legais.

---

**(11) BR 11 2015 025235-4 B1** Código 16.1 - Concessão de Patente ou Certificado de Adição de Invenção  
 (22) 03/04/2014  
 (30) 03/04/2013 US 61/807,932; 03/04/2013 US 61/808,066; 03/04/2013 US 61/808,089; 03/04/2013 US 61/808,093; 03/04/2013 US 61/808,101; 03/04/2013 US 61/808,110; 03/04/2013 US 61/808,154; 03/04/2013 US 61/808,122; 03/04/2013 US 61/808,131; 03/04/2013 US 61/808,136; 02/04/2014 US 14/242,999  
 (51) G21B 1/05 (2006.01), H05H 1/14 (2006.01)  
 (54) SISTEMA DE REATOR DE POTÊNCIA COMPACTO DE FUSÃO ATRAVÉS DE CONFINAMENTO DE PLASMA POR CAMPO MAGNÉTICO  
 (73) LOCKHEED MARTIN CORPORATION (US)  
 (72) THOMAS JOHN McGUIRE  
 Prazo de Validade: 20 (vinte) anos contados a partir de 03/04/2014, observadas as condições legais.

---

**(11) BR 11 2015 025334-2 B1** Código 16.1 - Concessão de Patente ou Certificado de Adição de Invenção  
 (22) 01/04/2014  
 (30) 04/04/2013 NO 20130455  
 (51) E21B 19/16 (2006.01), E21B 31/20 (2006.01)  
 (54) DISPOSITIVO CONFIGURADO PARA MOVER UM MOLDE E MÉTODO PARA TROCAR UM MOLDE DISPOSTO EM UM CORPO  
 (73) MHWIRTH AS (NO)  
 (72) GJERULF OTTERSLAND  
 Prazo de Validade: 20 (vinte) anos contados a partir de 01/04/2014, observadas as condições legais.

---

**(11) BR 11 2015 025471-3 B1** Código 16.1 - Concessão de Patente ou Certificado de Adição de Invenção  
 (22) 16/05/2014  
 (30) 17/05/2013 GB 1308915.6; 18/07/2013 GB 1312866.5; 19/07/2013 GB 1312958.0  
 (51) E21B 23/01 (2006.01), E21B 29/00 (2006.01), E21B 31/20 (2006.01), E21B 47/09 (2012.01)  
 (54) MÉTODO PARA DETERMINAR O PONTO EMPERRADO DA

---

TUBULAÇÃO EM UM POÇO E SISTEMA DE POÇO

(73) HALLIBURTON MANUFACTURING AND SERVICES LIMITED (GB)

(72) WILLIAM BROWN-KERR; BRUCE HERMANN FORSYTH MCGARIAN

Prazo de Validade: 20 (vinte) anos contados a partir de 16/05/2014, observadas as condições legais.

---

**(11) BR 11 2015 025556-6 B1**

Código 16.1 - Concessão de Patente ou Certificado de Adição de Invenção

(22) 07/04/2014

(30) 17/04/2013 JP 2013-086496

(51) G01N 33/20 (2019.01), G01N 21/892 (2006.01)

(54) MÉTODO DE INSPEÇÃO DE DEFEITO DE METAL

(73) NIPPON STEEL CORPORATION (JP)

(72) MASAHIRO TANI; SHINICHI FUKUNAGA; MASAFUMI ZEZE

Prazo de Validade: 20 (vinte) anos contados a partir de 07/04/2014, observadas as condições legais.

---

**(11) BR 11 2015 025835-2 B1**

Código 16.1 - Concessão de Patente ou Certificado de Adição de Invenção

(22) 11/04/2013

(51) F01P 3/08 (2006.01), F16K 15/02 (2006.01)

(54) VAPORIZADOR DE ARREFECIMENTO PARA PISTÃO DE UM MOTOR DE COMBUSTÃO INTERNA

(73) BONTAZ CENTRE R&D (FR)

(72) DENIS PHILIPPE CLEMENT; STÉPHANE PASCAL PEROTTO

Prazo de Validade: 20 (vinte) anos contados a partir de 11/04/2013, observadas as condições legais.

---

**(11) BR 11 2015 025964-2 B1**

Código 16.1 - Concessão de Patente ou Certificado de Adição de Invenção

(22) 20/03/2014

(30) 12/04/2013 JP 2013-083542

(51) B60R 16/03 (2006.01), B60K 1/04 (2019.01), B60L 5/00 (2006.01), B60L 11/18 (1968.09), B62D 25/20 (2006.01), H02J 7/00 (2006.01)

(54) DISPOSITIVO DE FORNECIMENTO DE ENERGIA SEM CONTATO

(73) NISSAN MOTOR CO., LTD. (JP)

(72) AKIHIRO ASAI

Prazo de Validade: 20 (vinte) anos contados a partir de 20/03/2014, observadas as condições legais.

---

**(11) BR 11 2015 026033-0 B1**

Código 16.1 - Concessão de Patente ou Certificado de Adição de Invenção

(22) 17/04/2013

(51) B01D 33/80 (2006.01), B01D 33/44 (2006.01), B01D 33/21 (2006.01), B01D 35/143 (2006.01), B01D 33/00 (2006.01)

(54) APARELHO DE FILTRO DE DISCO GIRATÓRIO; MÉTODO E SISTEMA PARA CONTROLAR UM FILTRO DE DISCO GIRATÓRIO

---

(73) OUTOTEC (FINLAND) OY (FI)

(72) MIKA ILLI; ANTTI VESALA; STEFAN RÖNNBLAD

Prazo de Validade: 20 (vinte) anos contados a partir de 17/04/2013, observadas as condições legais.

---

**(11) BR 11 2015 026505-7 B1**

Código 16.1 - Concessão de Patente ou Certificado de Adição de Invenção

(22) 19/05/2014

(30) 10/06/2013 US 61/833,368

(51) E21B 43/00 (2006.01)

(54) Método para determinar parâmetros de poço para otimização de desempenho de poço

(73) EXXONMOBIL UPSTREAM RESEARCH COMPANY (US)

(72) DAMIAN N. BURCH; ANTONIO R.C. PAIVA; RAINER VAN DEN BOSCH

Prazo de Validade: 20 (vinte) anos contados a partir de 19/05/2014, observadas as condições legais.

---

**(11) BR 11 2015 026641-0 B1**

Código 16.1 - Concessão de Patente ou Certificado de Adição de Invenção

(22) 24/04/2014

(30) 24/04/2013 US 61/815,624; 16/08/2013 US 61/866,926; 16/08/2013 US 61/866,953; 29/08/2013 US 61/871,789; 27/02/2014 US 61/945,727

(51) A61M 16/06 (2006.01), A62B 18/08 (2006.01), A62B 9/04 (2006.01)

(54) Sistema de interface de paciente

(73) FISHER & PAYKEL HEALTHCARE LIMITED (NZ)

(72) MARK ARVIND MCLAREN; JEROEN HAMMER; VITALY KAPELEVICH; BRETT JOHN HUDDART

Prazo de Validade: 20 (vinte) anos contados a partir de 24/04/2014, observadas as condições legais.

---

**(11) BR 11 2015 027132-4 B1**

Código 16.1 - Concessão de Patente ou Certificado de Adição de Invenção

(22) 14/04/2014

(30) 24/04/2013 IT RM2013A000247

(51) H05B 33/08 (2020.01), F21V 23/00 (2015.01), F21V 29/00 (2015.01), F21V 23/04 (2006.01), B60Q 1/04 (2006.01), B60Q 1/14 (2006.01), F21S 8/00 (2006.01)

(54) CIRCUITO DE CONTROLE PARA UMA UNIDADE DE ILUMINAÇÃO DE LED EXTERNA DE UM VEÍCULO, FAROL DE LED PARA MOTOCICLETA, SISTEMA DE CONTROLE PARA UMA UNIDADE DE ILUMINAÇÃO LED EXTERNA, MOTOCICLETA E MÉTODO DE CONTROLE PARA UMA UNIDADE DE ILUMINAÇÃO LED EXTERNA

(73) PIAGGIO & C. S.P.A. (IT)

(72) Giuseppe PEDANI; Yari SANFELICE; Luigi BARACCHINO

Prazo de Validade: 20 (vinte) anos contados a partir de 14/04/2014, observadas as condições legais.

---

<b>(11) BR 11 2015 027153-7 B1</b>	<p>Código 16.1 - Concessão de Patente ou Certificado de Adição de Invenção (22) 21/04/2014 (30) 02/05/2013 JP 2013-096994 (51) H03M 13/19 (2006.01), H04L 27/00 (2006.01), H04L 27/34 (2006.01) (54) DISPOSITIVO E MÉTODO DE PROCESSAMENTO DE DADOS (73) SONY CORPORATION (JP) (72) Nabil Sven Loghin Muhammad; Yuji Shinohara; Lachlan Michael; Yuichi Hirayama; Makiko Yamamoto Prazo de Validade: 20 (vinte) anos contados a partir de 21/04/2014, observadas as condições legais.</p>
<b>(11) BR 11 2015 027166-9 B1</b>	<p>Código 16.1 - Concessão de Patente ou Certificado de Adição de Invenção (22) 28/04/2014 (30) 02/05/2013 JP 2013-096854 (51) G06F 3/048 (2013.01), B41J 29/00 (2006.01), B41J 29/42 (2006.01), G06F 3/0481 (2013.01), G06F 3/12 (2006.01), G06F 3/14 (2006.01), H04N 1/00 (2006.01) (54) SISTEMA DE PROCESSAMENTO DE INFORMAÇÃO, TERMINAL PARA PROCESSAMENTO DE INFORMAÇÃO E MÉTODO DE UTILIZAÇÃO DO SISTEMA E DO TERMINAL (73) RICOH COMPANY, LTD. (JP) (72) RYOJI ARAKI; KUNIHIRO AKIYOSHI Prazo de Validade: 20 (vinte) anos contados a partir de 28/04/2014, observadas as condições legais.</p>
<b>(11) BR 11 2015 027177-4 B1</b>	<p>Código 16.1 - Concessão de Patente ou Certificado de Adição de Invenção (22) 02/05/2014 (30) 02/05/2013 SE 1350538-3 (51) C02F 11/00 (2006.01), C01B 25/22 (2006.01), C01B 25/238 (2006.01), C01B 25/46 (2006.01), C05B 11/12 (2006.01), C05B 11/16 (2006.01), C05F 7/00 (2006.01) (54) MÉTODO PARA A PRODUÇÃO DE COMPOSTOS DE FOSFATO (73) EASYMINING SWEDEN AB (SE) (72) YARIV COHEN; PATRICK ENFÄLT Prazo de Validade: 20 (vinte) anos contados a partir de 02/05/2014, observadas as condições legais.</p>
<b>(11) BR 11 2015 027224-0 B1</b>	<p>Código 16.1 - Concessão de Patente ou Certificado de Adição de Invenção (22) 23/05/2014 (30) 29/05/2013 FR 1354871 (51) C09C 1/40 (2006.01), A61K 8/26 (2006.01), A61K 8/29 (2006.01), A61Q 17/04 (2006.01), A61K 8/02 (2006.01) (54) PARTÍCULAS COMPÓSITAS E COMPOSIÇÃO</p>

---

---

(73) L'OREAL (FR)  
(72) YASUKO NAGAMATSU; DIDIER CANDAU; BENJAMIN KEUFER; CHONG WEI ZHANG  
Prazo de Validade: 20 (vinte) anos contados a partir de 23/05/2014, observadas as condições legais.

---

**(11) BR 11 2015 027301-7 B1** Código 16.1 - Concessão de Patente ou Certificado de Adição de Invenção  
(22) 02/05/2014  
(30) 03/05/2013 US 61/819,433  
(51) A61M 25/10 (2013.01)  
(54) MÉTODO DE FABRICAÇÃO DE BAINHA PROTETORA DESTACÁVEL E CONJUNTO DE CATETER DE BALÃO  
(73) C.R. BARD, INC. (US)  
(72) RACHEL POKER; BRUCE ASMUS  
Prazo de Validade: 20 (vinte) anos contados a partir de 02/05/2014, observadas as condições legais.

---

**(11) BR 11 2015 028188-5 B1** Código 16.1 - Concessão de Patente ou Certificado de Adição de Invenção  
(22) 08/05/2014  
(30) 10/05/2013 CN 201310173892.0  
(51) F15B 11/16 (2006.01)  
(54) UNIDADE DE ALIMENTAÇÃO DE UNIDADE DE BOMBEAMENTO HIDRÁULICO E UNIDADE DE BOMBEAMENTO HIDRÁULICO CORRESPONDENTE  
(73) BOSCH REXROTH (CHANGZHOU) CO., LTD. (CN)  
(72) ZHENGZHONG LEI; PEI SUN; YONGBO CHEN  
Prazo de Validade: 20 (vinte) anos contados a partir de 08/05/2014, observadas as condições legais.

---

**(11) BR 11 2015 028349-7 B1** Código 16.1 - Concessão de Patente ou Certificado de Adição de Invenção  
(22) 27/05/2014  
(30) 31/05/2013 DE 10 2013 009 184.5  
(51) H01R 13/6583 (2011.01)  
(54) ELEMENTO DE CONTATO  
(73) KOSTAL KONTAKT SYSTEME GMBH (DE)  
(72) JÖRN JUSTI; UWE PITZUL; HANS-JÜRGEN KRACH; WILFRIED HERINGHAUS; GEORG SCHRÖDER  
Prazo de Validade: 20 (vinte) anos contados a partir de 27/05/2014, observadas as condições legais.

---

**(11) BR 11 2015 028678-0 B1** Código 16.1 - Concessão de Patente ou Certificado de Adição de Invenção  
(22) 22/05/2014  
(30) 22/05/2013 DE 10 2013 105 196.0; 31/01/2014 DE 10 2014 101 184.8

---

(51) H02B 1/56 (2006.01), B01D 46/00 (2006.01), F04D 25/14 (2006.01), F04D 29/70 (2006.01), H05K 7/20 (2006.01), H02B 1/28 (2006.01)  
 (54) CONJUNTO E ARMÁRIO DE DISTRIBUIÇÃO  
 (73) STEGO-HOLDING GMBH (DE)  
 (72) BERND ARMIN SCHANZENBACH; ROBERT DENT; ELMAR MANGOLD  
 Prazo de Validade: 20 (vinte) anos contados a partir de 22/05/2014, observadas as condições legais.

---

**(11) BR 11 2015 029410-3 B1**

Código 16.1 - Concessão de Patente ou Certificado de Adição de Invenção  
 (22) 27/05/2014  
 (30) 29/05/2013 EP 13002777.4  
 (51) D21F 3/02 (2006.01), D21G 1/00 (2006.01)  
 (54) DISPOSITIVO PARA FORMAÇÃO DE UMA FENDA LONGADA E USO DO DISPOSITIVO  
 (73) ANDRITZ KÜSTERS GMBH (DE)  
 (72) ROBERT MEITNER; DAVID LANGE; ANDREAS ANZEL; WILHELM MAUSSER  
 Prazo de Validade: 20 (vinte) anos contados a partir de 27/05/2014, observadas as condições legais.

---

**(11) BR 11 2015 029456-1 B1**

Código 16.1 - Concessão de Patente ou Certificado de Adição de Invenção  
 (22) 19/07/2013  
 (51) E21B 43/12 (2006.01), E21B 34/06 (2006.01)  
 (54) Sistema e método de controle de fluxo de fluido no fundo de poço e tela de controle de fluxo  
 (73) HALLIBURTON ENERGY SERVICES, INC. (US)  
 (72) JAN VEIT  
 Prazo de Validade: 20 (vinte) anos contados a partir de 19/07/2013, observadas as condições legais.

---

**(11) BR 11 2015 029515-0 B1**

Código 16.1 - Concessão de Patente ou Certificado de Adição de Invenção  
 (22) 28/05/2014  
 (30) 28/05/2013 IT VR2013 A000129  
 (51) G06F 1/16 (2006.01), H05K 5/00 (2006.01)  
 (54) SISTEMA PARA CONTROLAR DISPOSITIVOS INDUSTRIAIS E DOMÉSTICOS  
 (73) EXOR INTERNATIONAL S.P.A. (IT)  
 (72) CLAUDIO AMBRA; FAUSTO GASTALDIN  
 Prazo de Validade: 20 (vinte) anos contados a partir de 28/05/2014, observadas as condições legais.

---

**(11) BR 11 2015 029578-9 B1**

Código 16.1 - Concessão de Patente ou Certificado de Adição de Invenção  
 (22) 31/05/2013

---

(51) G08G 1/16 (2006.01)  
(54) APARELHO DE AUXÍLIO À DIREÇÃO DE VEÍCULO E COMPUTADOR DE BORDO  
(73) TOYOTA JIDOSHA KABUSHIKI KAISHA (JP)  
(72) WATARU IKE  
Prazo de Validade: 20 (vinte) anos contados a partir de 31/05/2013, observadas as condições legais.

---

**(11) BR 11 2015 029740-4 B1** Código 16.1 - Concessão de Patente ou Certificado de Adição de Invenção  
(22) 26/05/2014  
(30) 29/05/2013 IT BO2013A000272  
(51) H02K 7/14 (2006.01), H02K 9/22 (2006.01), F04D 25/08 (2006.01), F04D 29/32 (2006.01), F04D 29/58 (2006.01)  
(54) MÁQUINA ELÉTRICA E VENTILADOR ELÉTRICO  
(73) SPAL AUTOMOTIVE S.R.L. (IT)  
(72) PIETRO DE FILIPPIS  
Prazo de Validade: 20 (vinte) anos contados a partir de 26/05/2014, observadas as condições legais.

---

**(11) BR 11 2015 029941-5 B1** Código 16.1 - Concessão de Patente ou Certificado de Adição de Invenção  
(22) 28/05/2014  
(30) 30/05/2013 BE BE 2013/0385; 13/12/2013 EP 13197207.7  
(51) C03C 17/36 (2006.01)  
(54) REVESTIMENTO ANTI-SOLAR DE BAIXA EMISSIVIDADE  
(73) AGC GLASS EUROPE (BE)  
(72) STIJN MAHIEU; ANNE-CHRISTINE BAUDOUIN; MARC HAUPTMANN; JEAN-MICHEL DEPAUW  
Prazo de Validade: 20 (vinte) anos contados a partir de 28/05/2014, observadas as condições legais.

---

**(11) BR 11 2015 030083-9 B1** Código 16.1 - Concessão de Patente ou Certificado de Adição de Invenção  
(22) 28/04/2014  
(30) 04/06/2013 US 13/909,582  
(51) E21B 17/02 (2006.01), E21B 19/16 (2006.01)  
(54) SISTEMA DE CONEXÃO ÚMIDA, SISTEMA DE FUNDO DE POÇO COM USO DE SISTEMA DE CONEXÃO ÚMIDA E MÉTODO DOS MESMOS  
(73) BAKER HUGHES INCORPORATED (US)  
(72) CARL S. MARTIN; MARC N. SAMUELSON; MICHAEL WERRIES  
Prazo de Validade: 20 (vinte) anos contados a partir de 28/04/2014, observadas as condições legais.

---

**(11) BR 11 2015 030556-3 B1** Código 16.1 - Concessão de Patente ou Certificado de Adição de Invenção  
(22) 06/06/2014

---

(30) 12/06/2013 US 61/833,980; 22/11/2013 US 61/907,572  
 (51) A61F 13/51 (2006.01), A61L 15/22 (2006.01), A61F 13/53 (2006.01)  
 (54) ARTIGO ABSORVENTE CONTENDO UMA PELÍCULA DE POLIOLEFINA POROSA  
 (73) KIMBERLY-CLARK WORLDWIDE, INC. (US)  
 (72) Vasily A. Topolkaev; Ryan J. Mceneany; Antonio J. Carrillo; Mark M. Mleziva; Andy J. Meyer  
 Prazo de Validade: 20 (vinte) anos contados a partir de 06/06/2014, observadas as condições legais.

---

**(11) BR 11 2015 030749-3 B1**

Código 16.1 - Concessão de Patente ou Certificado de Adição de Invenção  
 (22) 21/05/2014  
 (30) 21/06/2013 US 13/923,430  
 (51) E21B 21/12 (2006.01), E21B 17/18 (2006.01)  
 (54) FERRAMENTA DE FUNDO DE POÇO E MÉTODO DE REMOVER DETRITOS DE UM FLUIDO DE FURO DE POÇO  
 (73) BAKER HUGHES INCORPORATED (US)  
 (72) YING QING XU; GREGORY L. HERN; CALVIN J. STOWE; YANG XU  
 Prazo de Validade: 20 (vinte) anos contados a partir de 21/05/2014, observadas as condições legais.

---

**(11) BR 11 2015 031177-6 B1**

Código 16.1 - Concessão de Patente ou Certificado de Adição de Invenção  
 (22) 23/06/2014  
 (30) 21/06/2013 EP 13173154.9; 05/05/2014 EP 14166998.6  
 (51) G10L 19/005 (2013.01)  
 (54) APARELHO E MÉTODO QUE REALIZAM UM DESVANECIMENTO DE UM ESPECTRO DE MDCT EM RUÍDO BRANCO ANTES DA APLICAÇÃO DE FDNS  
 (73) FRAUNHOFER-GESELLSCHAFT ZUR FÖRDERUNG DER ANGEWANDTEN FORSCHUNG E.V. (DE)  
 (72) Michael Schnabel; Goran Markovic; Ralph Sperschneider; Jérémie Lecomte; Christian HELMRICH  
 Prazo de Validade: 20 (vinte) anos contados a partir de 23/06/2014, observadas as condições legais.

---

**(11) BR 11 2015 031343-4 B1**

Código 16.1 - Concessão de Patente ou Certificado de Adição de Invenção  
 (22) 23/06/2014  
 (30) 21/06/2013 EP 13173154.9; 05/05/2014 EP 14166998.6  
 (51) G10L 19/09 (2013.01), G10L 19/005 (2013.01), G10L 25/90 (2013.01)  
 (54) APARELHO E MÉTODO QUE REALIZAM CONCEITOS APERFEIÇOADOS PARA TCX LTP  
 (73) FRAUNHOFER-GESELLSCHAFT ZUR FÖRDERUNG DER ANGEWANDTEN FORSCHUNG E.V. (DE)  
 (72) Michael Schnabel; Goran Markovic; Ralph Sperschneider; Jérémie



---

Lecomte; Christian HELMRICH

Prazo de Validade: 20 (vinte) anos contados a partir de 23/06/2014, observadas as condições legais.

---

**(11) BR 11 2015 031426-0 B1**

Código 16.1 - Concessão de Patente ou Certificado de Adição de Invenção

(22) 13/02/2014

(30) 16/07/2013 EP 13176749.3

(51) A24D 3/04 (2006.01)

(54) Artigo para fumar, filtro para artigo para fumar e uso do mesmo

(73) PHILIP MORRIS PRODUCTS S.A. (CH)

(72) MARTHA MARTHA; NICOLAS CUSNIR; CHARLES KUERSTEINER; ALEN KADIRIC

Prazo de Validade: 20 (vinte) anos contados a partir de 13/02/2014, observadas as condições legais.

---

**(11) BR 11 2015 031469-4 B1**

Código 16.1 - Concessão de Patente ou Certificado de Adição de Invenção

(22) 11/06/2014

(30) 13/06/2013 FR 1355485

(51) C04B 41/85 (2006.01), C04B 41/89 (2006.01), F01D 5/28 (2006.01)

(54) PARTE COMPREENDENDO UM SUBSTRATO, E, MÉTODO PARA PROVER UM SUBSTRATO.

(73) HERAKLES (FR) ; UNIVERSITE DE BORDEAUX (FR)

(72) CAROLINE LOUCHET; EMILIE COURCOT; FRANCIS REBILLAT; ARNAUD DELEHOUZE

Prazo de Validade: 20 (vinte) anos contados a partir de 11/06/2014, observadas as condições legais.

---

**(11) BR 11 2015 031603-4 B1**

Código 16.1 - Concessão de Patente ou Certificado de Adição de Invenção

(22) 16/06/2014

(30) 21/06/2013 EP 13173157.2; 05/05/2014 EP 14166995.2

(51) G10L 19/005 (2013.01), G10L 19/08 (2013.01), G10L 19/107 (2013.01)

(54) APARELHO E MÉTODO PARA RECONSTRUÇÃO DE UMA ESTRUTURA

(73) FRAUNHOFER-GESELLSCHAFT ZUR FÖRDERUNG DER ANGEWANDTEN FORSCHUNG E.V. (DE)

(72) Jérémie Lecomte; Michael Schnabel; Goran Markovic; Martin DIETZ; Bernhard Neugebauer

Prazo de Validade: 20 (vinte) anos contados a partir de 16/06/2014, observadas as condições legais.

---

**(11) BR 11 2015 031606-9 B1**

Código 16.1 - Concessão de Patente ou Certificado de Adição de Invenção

(22) 23/06/2014

(30) 21/06/2013 EP 13173154.9; 05/05/2014 EP 14166998.6

(51) G10L 19/005 (2013.01), G10L 19/09 (2013.01), G10L 25/90 (2013.01)

---

(54) APARELHO E MÉTODO PARA DESVANECIMENTO DE SINAL  
APERFEIÇOADO EM DIFERENTES DOMÍNIOS DURANTE OCULTAÇÃO DE  
ERROS

(73) FRAUNHOFER-GESELLSCHAFT ZUR FÖRDERUNG DER  
ANGEWANDTEN FORSCHUNG E.V. (DE)

(72) Michael Schnabel; Goran Markovic; Ralph Sperschneider; Jérémie  
Lecomte; Christian HELMRICH

Prazo de Validade: 20 (vinte) anos contados a partir de 23/06/2014, observadas  
as condições legais.

---

**(11) BR 11 2015 031824-0 B1**

Código 16.1 - Concessão de Patente ou Certificado de Adição de Invenção  
(22) 16/06/2014

(30) 21/06/2013 EP 13173157.2; 05/05/2014 EP 14166990.3

(51) G10L 19/005 (2013.01), G10L 25/90 (2013.01), G10L 19/107 (2013.01),  
G10L 19/08 (2013.01)

(54) APARELHO E MÉTODO PARA UMA OCULTAÇÃO MELHORADA DO  
LIVRO DO CÓDIGO ADAPTATIVO NA OCULTAÇÃO TIPO ACELP  
UTILIZANDO UMA ESTIMATIVA MELHORADA DE ATRASO DE PITCH

(73) FRAUNHOFER-GESELLSCHAFT ZUR FÖRDERUNG DER  
ANGEWANDTEN FORSCHUNG E.V. (DE)

(72) Jérémie Lecomte; Michael Schnabel; Goran Markovic; Martin DIETZ;  
Bernhard Neugebauer

Prazo de Validade: 20 (vinte) anos contados a partir de 16/06/2014, observadas  
as condições legais.

---

**(11) BR 11 2015 032157-7 B1**

Código 16.1 - Concessão de Patente ou Certificado de Adição de Invenção  
(22) 25/06/2014

(30) 26/06/2013 EP 13173741.3

(51) C01B 3/02 (2006.01), C01B 3/50 (2006.01), C01B 3/58 (2006.01)

(54) PROCESSO PARA PURIFICAÇÃO DE UM GÁS DE SÍNTESE  
CONTENDO HIDROGÊNIO E IMPUREZAS

(73) CASALE SA (CH)

(72) ERMANNO FILIPPI; RAFFAELE OSTUNI; DAMIANO MARZARI CHIESA

Prazo de Validade: 20 (vinte) anos contados a partir de 25/06/2014, observadas  
as condições legais.

---

**(11) BR 11 2015 032639-0 B1**

Código 16.1 - Concessão de Patente ou Certificado de Adição de Invenção  
(22) 26/06/2014

(30) 27/06/2013 FI 20135703

(51) B66C 19/02 (2006.01), B66C 9/04 (2006.01), B66C 9/10 (2006.01), B62D  
7/15 (2006.01)

(54) GUINDASTE

(73) KONECRANES GLOBAL CORPORATION (FI)

(72) Esa Ojapalo

---

Prazo de Validade: 20 (vinte) anos contados a partir de 26/06/2014, observadas as condições legais.

---

**(11) BR 11 2015 032664-1 B1** Código 16.1 - Concessão de Patente ou Certificado de Adição de Invenção  
(22) 27/06/2014  
(30) 04/07/2013 EP PCT/IB2013/055484; 04/07/2013 EP PCT/IB2013/055486; 04/07/2013 EP PCT/IB2013/055483  
(51) C05G 3/08 (1968.09), C05C 9/00 (2006.01)  
(54) COMPOSIÇÕES COM EFEITO APRIMORADO DE INIBIÇÃO DA UREASE COMPREENDENDO TRIAMIDA DE ÁCIDO (TIO)FOSFÓRICO E COMPOSTOS ADICIONAIS  
(73) BASF SE (DE)  
(72) KARL-HEINRICH SCHNEIDER; CLAUDIA KLODWIG; GREGOR PASDA; ALEXANDER WISSEMEIER; DANIELLA LOHE; ACHIM REDDIG; CHRISTIAN CARLOS MIYAGAWA; WOLFRAM ZERULLA; STEFFEN TSCHIRSCHWITZ; RALF-THOMAS RAHN; ANSGAR GEREON ALTENHOFF; STEPHAN HÜFFER  
Prazo de Validade: 20 (vinte) anos contados a partir de 27/06/2014, observadas as condições legais.

---

**(11) BR 11 2015 032814-8 B1** Código 16.1 - Concessão de Patente ou Certificado de Adição de Invenção  
(22) 01/07/2014  
(30) 02/07/2013 US 61/842,044  
(51) C08F 220/32 (2006.01), C09D 133/06 (2006.01), B65D 5/56 (2006.01), C08F 220/06 (2006.01), C08F 220/18 (2006.01)  
(54) ARTIGO, E, MÉTODOS PARA FAZER UMA COMPOSIÇÃO DE REVESTIMENTO E PARA FORMAR UM REVESTIMENTO CURADO  
(73) SWIMC LLC (US)  
(72) Sebastien Gibanel; Benoit Prouvost  
Prazo de Validade: 20 (vinte) anos contados a partir de 01/07/2014, observadas as condições legais.

---

**(11) BR 11 2015 032821-0 B1** Código 16.1 - Concessão de Patente ou Certificado de Adição de Invenção  
(22) 15/07/2014  
(30) 18/07/2013 DK PA 2013 70407; 12/06/2014 DK PA 2014 70351  
(51) A61F 5/443 (2006.01)  
(54) MÉTODO PARA MONITORAMENTO DE PRESSÃO, E, UTENSÍLIO DE OSTOMIA  
(73) COLOPLAST A/S (DK)  
(72) Anders Grove Sund; Lasse Hylleberg Moelleskov; Esben Stroebech  
Prazo de Validade: 20 (vinte) anos contados a partir de 15/07/2014, observadas as condições legais.

---

**(11) BR 11 2015 032885-7 B1** Código 16.1 - Concessão de Patente ou Certificado de Adição de Invenção

(22) 03/07/2014

(30) 03/07/2013 FR 1356490

(51) C23C 24/04 (2006.01), C23C 4/02 (2006.01), C23C 4/08 (2016.01)

(54) PROCESSO DE PREPARAÇÃO PARA DEPOSIÇÃO DE UM REVESTIMENTO DE METAL POR ASPERSÃO TÉRMICA SOBRE UMA ZONA DE UM SUBSTRATO A SER REVESTIDA

(73) SNECMA (FR)

(72) Laurent Paul Dudon; Antonio Crémildo Arantes

Prazo de Validade: 20 (vinte) anos contados a partir de 03/07/2014, observadas as condições legais.

**(11) BR 11 2016 000006-4 B1**

Código 16.1 - Concessão de Patente ou Certificado de Adição de Invenção

(22) 08/07/2014

(30) 10/07/2013 DE 10 2013 011 780.1; 15/11/2013 DE 10 2013 112 607.3

(51) F24J 2/07 (1995.01), F24J 2/14 (1985.01), F24J 2/46 (1985.01), F24J 2/54 (1995.01)

(54) CONJUNTO DE COLETOR SOLAR E MÉTODO PARA OPERAR UM CONJUNTO

(73) INNOVATIVE MOTION GMBH (DE)

(72) THOMAS LEBERER

Prazo de Validade: 20 (vinte) anos contados a partir de 08/07/2014, observadas as condições legais.

**(11) BR 11 2016 000682-8 B1**

Código 16.1 - Concessão de Patente ou Certificado de Adição de Invenção

(22) 11/07/2014

(30) 12/07/2013 NL 2011152

(51) A22C 17/04 (2006.01)

(54) MÉTODO E DISPOSITIVO PARA A SEPARAÇÃO DE CARNE DE PEÇAS DE OSSOS

(73) MAREL MEAT PROCESSING B.V. (NL)

(72) LEENEN, GERARDUS FREDERIKUS JOZEF; VAN DER STEEN, FRANCISCUS THEODORUS HENRICUS JOHANNES

Prazo de Validade: 20 (vinte) anos contados a partir de 11/07/2014, observadas as condições legais.

**(11) BR 11 2016 001141-4 B1**

Código 16.1 - Concessão de Patente ou Certificado de Adição de Invenção

(22) 11/07/2014

(30) 22/07/2013 EP 13177376.4; 18/10/2013 EP 13189305.9

(51) G10L 19/008 (2013.01), G10L 21/038 (2013.01)

(54) CODIFICADOR DE ÁUDIO, DECODIFICADOR DE ÁUDIO E MÉTODOS QUE USAM SINAIS RESIDUAIS CODIFICADOS EM CONJUNTO

(73) FRAUNHOFER-GESELLSCHAFT ZUR FÖRDERUNG DER ANGEWANDTEN FORSCHUNG E.V. (DE)

(72) SASCHA DICK; CHRISTIAN ERTEL; CHRISTIAN HELMRICH;

---

JOHANNES HILPERT; ANDREAS HÖLZER; ACHIM KUNTZ

Prazo de Validade: 20 (vinte) anos contados a partir de 11/07/2014, observadas as condições legais.

---

**(11) BR 11 2016 001247-0 B1**

Código 16.1 - Concessão de Patente ou Certificado de Adição de Invenção  
(22) 15/07/2014

(30) 22/07/2013 EP 13177373.1; 18/10/2013 EP 13189334.9

(51) G10L 19/022 (2013.01)

(54) CODIFICAÇÃO DE ÁUDIO DO DOMÍNIO DA FREQUÊNCIA QUE SUPORTA A COMUTAÇÃO DO COMPRIMENTO DA TRANSFORMAÇÃO

(73) FRAUNHOFER-GESELLSCHAFT ZUR FÖRDERUNG DER ANGEWANDTEN FORSCHUNG E.V. (DE)

(72) SASCHA DICK; CHRISTIAN HELMRICH; ANDREAS HÖLZER

Prazo de Validade: 20 (vinte) anos contados a partir de 15/07/2014, observadas as condições legais.

---

**(11) BR 11 2016 001549-5 B1**

Código 16.1 - Concessão de Patente ou Certificado de Adição de Invenção  
(22) 20/06/2014

(30) 25/07/2013 ES P201331137

(51) F16F 9/348 (2006.01)

(54) SISTEMA PARA CONTROLAR CARGA VARIÁVEL EM UM DISPOSITIVO HIDRÁULICO

(73) KYB EUROPE GMBH, SUCURSAL EN NAVARRA (ES)

(72) JAVIER LIZARRAGA SENAR

Prazo de Validade: 20 (vinte) anos contados a partir de 20/06/2014, observadas as condições legais.

---

**(11) BR 11 2016 002131-2 B1**

Código 16.1 - Concessão de Patente ou Certificado de Adição de Invenção  
(22) 08/08/2014

(30) 09/08/2013 US 61/863,975

(51) A01H 5/10 (2018.01), A01P 7/04 (2006.01), C12N 15/82 (2006.01)

(54) MOLÉCULA DE ÁCIDO NUCLEICO RECOMBINANTE, VETOR COMPREENDENDO A REFERIDA MOLÉCULA DE ÁCIDO NUCLEICO, CÉLULA HOSPEDEIRA DE MICROORGANISMO, POLIPEPTÍDEO RECOMBINANTE COM ATIVIDADE PESTICIDA, COMPOSIÇÃO E MÉTODOS PARA APLICAÇÃO DOS MESMOS

(73) ATHENIX CORP. (US)

(72) KIRA ROBERTS; KIMBERLY S. SAMPSON; DUANE LEHTINEN; LEONARDO MAGALHAES

Prazo de Validade: 20 (vinte) anos contados a partir de 08/08/2014, observadas as condições legais.

---

**(11) BR 11 2016 002188-6 B1**

Código 16.1 - Concessão de Patente ou Certificado de Adição de Invenção

---

(22) 04/08/2014  
(30) 02/08/2013 GB 1313888.8  
(51) A61M 5/20 (2006.01), A61M 5/24 (2006.01)  
(54) CONJUNTO PARA UM DISPOSITIVO AUTOINJETOR  
(73) BESPAC EUROPE LIMITED (GB) ; UCB BIOPHARMA SPRL (BE)  
(72) MARTIN JOHN MCLOUGHLIN; Matt EKMAN; Ian ANDERSON; NEIL BENTLEY CAMMISH; IAN DARNELL  
Prazo de Validade: 20 (vinte) anos contados a partir de 04/08/2014, observadas as condições legais.

---

**(11) BR 11 2016 002218-1 B1** Código 16.1 - Concessão de Patente ou Certificado de Adição de Invenção  
(22) 06/06/2014  
(30) 09/08/2013 US 61/863,929; 22/11/2013 US 61/907,614  
(51) C08J 9/00 (2006.01), C08K 7/00 (2006.01), C08J 3/20 (2006.01), C08L 67/00 (2006.01), C08L 23/00 (2006.01), C08J 5/00 (2006.01)  
(54) MATERIAL POLIMÉRICO ANISOTRÓPICO  
(73) KIMBERLY-CLARK WORLDWIDE, INC. (US)  
(72) Vasily A. Topolkaraev; Ryan J. Mceneany; Neil T. Scholl; Mark M. Mleziva  
Prazo de Validade: 20 (vinte) anos contados a partir de 06/06/2014, observadas as condições legais.

---

**(11) BR 11 2016 002277-7 B1** Código 16.1 - Concessão de Patente ou Certificado de Adição de Invenção  
(22) 10/07/2014  
(30) 31/07/2013 EP 13178833.3; 31/07/2013 EP 13178834.1  
(51) A61B 17/64 (2006.01)  
(54) Dispositivo para bloqueio de pinos unicorticais  
(73) ORTHOFIX S.R.L. (IT)  
(72) ENRICO ZANDONA; ANDREA OTTOBONI; DANIELE VENTURINI; MICHELE COATI  
Prazo de Validade: 20 (vinte) anos contados a partir de 10/07/2014, observadas as condições legais.

---

**(11) BR 11 2016 002426-5 B1** Código 16.1 - Concessão de Patente ou Certificado de Adição de Invenção  
(22) 21/08/2014  
(30) 27/08/2013 EP 13181760.3  
(51) C04B 22/00 (2006.01), C04B 20/00 (2006.01), C04B 20/02 (2006.01), C04B 20/10 (2006.01), C04B 41/00 (2006.01), E04C 5/07 (2006.01)  
(54) PLURALIDADE DE CORPOS DE FIBRA INDIVIDUAIS, MÉTODO PARA A PREPARAÇÃO DE UMA PLURALIDADE DE CORPOS DE FIBRA INDIVIDUAIS, USO DE UMA PLURALIDADE DE CORPOS DE FIBRA INDIVIDUAIS, MÉTODO PARA MELHORIA DA LIGAÇÃO ENTRE AS FIBRAS E UMA COMPOSIÇÃO DE LIGANTE INORGÂNICO, COMPOSIÇÃO DE LIGANTE INORGÂNICO, ESTRUTURA E ARTIGO MODELADO  
(73) CONSTRUCTION RESEARCH & TECHNOLOGY GMBH (DE)

---

(72) RADOSLAW KIERAT; BERNHARD FEICHTENSCHLAGER; CHRISTOPH HESSE; DUNJA HIRSEMANN

Prazo de Validade: 20 (vinte) anos contados a partir de 21/08/2014, observadas as condições legais.

---

**(11) BR 11 2016 002888-0 B1**

Código 16.1 - Concessão de Patente ou Certificado de Adição de Invenção

(22) 11/08/2014

(30) 12/08/2013 ES 13382326.0

(51) A61K 35/74 (2015.01), A61P 31/10 (2006.01), A61P 15/02 (2006.01)

(54) USO DE UMA CEPA DE LACTOBACILLUS PENTOSUS

(73) GYNEA LABORATORIOS, S.L. (ES)

(72) JORDI ESPADALER MAZO; MIGUEL ANGEL LOSADA DIAZ

Prazo de Validade: 20 (vinte) anos contados a partir de 11/08/2014, observadas as condições legais.

---

**(11) BR 11 2016 003342-6 B1**

Código 16.1 - Concessão de Patente ou Certificado de Adição de Invenção

(22) 31/07/2014

(30) 20/08/2013 NL 2011325; 04/10/2013 NL 2011563; 18/04/2014 NL 2012659

(51) A61F 2/16 (2006.01)

(54) CONJUNTO DE LENTE INTRAOCULAR

(73) OCULENTIS HOLDING B.V. (NL)

(72) BERNARDUS FRANCISCUS MARIA WANDERS

Prazo de Validade: 20 (vinte) anos contados a partir de 31/07/2014, observadas as condições legais.

---

**(11) BR 11 2016 003668-9 B1**

Código 16.1 - Concessão de Patente ou Certificado de Adição de Invenção

(22) 02/12/2014

(30) 05/12/2013 CN 201310655551.7; 05/12/2013 CN 201310652517.4;  
05/12/2013 CN 201310652448.7

(51) H01H 50/04 (2006.01)

(54) ESTRUTURA DE FIXAÇÃO DE PLACA DE CONTATO

(73) DELIXI ELECTRIC LTD (CN)

(72) HONGZHOU CAI; HONGWEI ZHANG; HAIFU JIN

Prazo de Validade: 20 (vinte) anos contados a partir de 02/12/2014, observadas as condições legais.

---

**(11) BR 11 2016 003912-2 B1**

Código 16.1 - Concessão de Patente ou Certificado de Adição de Invenção

(22) 05/09/2013

(51) B62K 11/04 (2006.01), B62J 99/00 (2020.01)

(54) ESTRUTURA DE ARMAÇÃO DE CORPO DE VEÍCULO PARA VEÍCULO TIPO PARA MONTAR EM SELIM

(73) HONDA MOTOR CO., LTD. (JP)

(72) SATOSHI MATSUSHIMA

---

Prazo de Validade: 20 (vinte) anos contados a partir de 05/09/2013, observadas as condições legais.

---

**(11) BR 11 2016 004279-4 B1**

Código 16.1 - Concessão de Patente ou Certificado de Adição de Invenção

(22) 27/08/2014

(30) 02/09/2013 JP 2013-181577

(51) H01M 10/0562 (2010.01), H01M 4/62 (2006.01)

(54) BATERIA DE ESTADO SÓLIDO

(73) MITSUBISHI GAS CHEMICAL COMPANY, INC. (JP) ; TOHOKU TECHNO ARCH CO., LTD. (JP)

(72) GENKI NOGAMI; MITSUGU TANIGUCHI; ATSUSHI UNEMOTO; MOTOAKI MATSUO; SHINICHI ORIMO

Prazo de Validade: 20 (vinte) anos contados a partir de 27/08/2014, observadas as condições legais.

---

**(11) BR 11 2016 004329-4 B1**

Código 16.1 - Concessão de Patente ou Certificado de Adição de Invenção

(22) 03/09/2014

(30) 26/09/2013 IT AN2013A000174; 28/03/2014 IT AN2014U000025; 28/03/2014 IT AN2014U000027; 28/03/2014 IT AN2014U000026

(51) B67D 3/00 (2006.01), B67D 1/08 (2006.01), B65D 19/38 (2006.01)

(54) COMBINAÇÃO DE DISPENSADOR E RECIPIENTE PARA UMA PLURALIDADE DE RECIPIENTES COM UM SISTEMA PARA O COLOCAMENTO CORRETO

(73) BLUPURA S.R.L. (IT)

(72) GIANNI GROTTINI

Prazo de Validade: 20 (vinte) anos contados a partir de 03/09/2014, observadas as condições legais.

---

**(11) BR 11 2016 004756-7 B1**

Código 16.1 - Concessão de Patente ou Certificado de Adição de Invenção

(22) 03/09/2014

(30) 03/09/2013 CN 201310395436.0

(51) G21C 7/10 (2006.01)

(54) MÉTODO DE CONTROLE DE REATIVIDADE E HASTE DE CONTROLE TELESCOPADO PARA REATOR DE ALTA TEMPERATURA RESFRIADO A GÁS DE LEITO DE SEIXOS

(73) TSINGHUA UNIVERSITY (CN)

(72) Zuoyi ZHANG; Xingzhong DIAO; Zhengming ZHANG; Libin SUN; He YAN

Prazo de Validade: 20 (vinte) anos contados a partir de 03/09/2014, observadas as condições legais.

---

**(11) BR 11 2016 004758-3 B1**

Código 16.1 - Concessão de Patente ou Certificado de Adição de Invenção

(22) 05/09/2014

(30) 06/09/2013 SE 1300586-3



(51) B65D 81/24 (2006.01), C08B 15/02 (2006.01), C08B 15/10 (2006.01), D21H 11/18 (2006.01), B32B 9/02 (2006.01), B32B 27/10 (2006.01), B65D 65/40 (2006.01), C08B 15/08 (2006.01), C08J 5/18 (2006.01), D21C 9/00 (2006.01)

(54) MATERIAL DE EMBALAGEM COMPREENDENDO FILMES DE POLÍMERO DE BARREIRA DE VAPOR DE ÁGUA E OXIGÊNIO FABRICADOS A PARTIR DE CELULOSE FIBRILADA, EMBALAGEM COMPOSTA PELO REFERIDOMATERIAL E USO DOS FILMES DE POLÍMERO DE BARREIRA AO OXIGÊNIO

(73) BILLERUDKORSNÄS AB (SE)

(72) PER LARSSON; LARS WÅGBERG

Prazo de Validade: 20 (vinte) anos contados a partir de 05/09/2014, observadas as condições legais.

**(11) BR 11 2016 005626-4 B1**

Código 16.1 - Concessão de Patente ou Certificado de Adição de Invenção  
(22) 20/08/2014

(30) 16/09/2013 DE 10 2013 218 528.6

(51) A61B 10/00 (2006.01), A61F 6/04 (2006.01), A61F 6/06 (2006.01), A61F 6/08 (2006.01)

(54) DISPOSITIVO PARA O ENRIQUECIMENTO DE ESPERMATOZOIDES E KIT PARA O ENRIQUECIMENTO DE ESPERMATOZOIDES

(73) BLUPINK GMBH (DE)

(72) THORSTEN PILGRIM

Prazo de Validade: 20 (vinte) anos contados a partir de 20/08/2014, observadas as condições legais.

**(11) BR 11 2016 006032-6 B1**

Código 16.1 - Concessão de Patente ou Certificado de Adição de Invenção  
(22) 19/09/2014

(30) 19/09/2013 GB 1316631.9

(51) E21B 21/12 (2006.01), E21B 4/14 (2006.01), E21B 17/042 (2006.01), E21B 17/18 (2006.01), E21B 21/10 (2006.01)

(54) HASTE DE PERFURAÇÃO PARA FERRAMENTA DE PERCUSSÃO DE PERFURAÇÃO

(73) MINCON INTERNATIONAL LIMITED (IE)

(72) JOSEPH PURCELL; JOHN KOSOVICH; TONY WANG

Prazo de Validade: 20 (vinte) anos contados a partir de 19/09/2014, observadas as condições legais.

**(11) BR 11 2016 006143-8 B1**

Código 16.1 - Concessão de Patente ou Certificado de Adição de Invenção  
(22) 24/09/2014

(30) 25/09/2013 DE 10 2013 219 294.0

(51) G01N 25/18 (2006.01), G01N 27/16 (2006.01), G01N 33/00 (2006.01)

(54) MÉTODO E DISPOSITIVO DE MEDIÇÃO PARA A ANÁLISE

QUANTITATIVA DA COMPOSIÇÃO DE UMA MISTURA DE GÁS E SISTEMA

---

DE MONITORAÇÃO PARA A ATMOSFERA EM UMA CONTENÇÃO DE UMA USINA NUCLEAR

(73) FRAMATOME GMBH (DE)

(72) AXEL HILL

Prazo de Validade: 20 (vinte) anos contados a partir de 24/09/2014, observadas as condições legais.

---

**(11) BR 11 2016 006323-6 B1**

Código 16.1 - Concessão de Patente ou Certificado de Adição de Invenção

(22) 02/09/2014

(30) 27/09/2013 EP 13186480.3; 21/03/2014 EP 14161059.2

(51) G10L 19/008 (2013.01)

(54) CONCEITO PARA GERAR UM SINAL DE DOWNMIX

(73) FRAUNHOFER-GESELLSCHAFT ZUR FÖRDERUNG DER ANGEWANDTEN FORSCHUNG E.V. (DE)

(72) ALEXANDER ADAMI; EMANUEL HABETS; JÜRGEN HERRE

Prazo de Validade: 20 (vinte) anos contados a partir de 02/09/2014, observadas as condições legais.

---

**(11) BR 11 2016 006674-0 B1**

Código 16.1 - Concessão de Patente ou Certificado de Adição de Invenção

(22) 25/09/2014

(30) 27/09/2013 US 61/883,226

(51) A61F 2/38 (2006.01)

(54) PRÓTESE PARA JOELHO E KIT PARA USO EM CIRURGIA DE REPOSIÇÃO PARA JOELHO

(73) ZAFER TERMANINI (US)

(72) ZAFER TERMANINI

Prazo de Validade: 20 (vinte) anos contados a partir de 25/09/2014, observadas as condições legais.

---

**(11) BR 11 2016 006707-0 B1**

Código 16.1 - Concessão de Patente ou Certificado de Adição de Invenção

(22) 02/09/2014

(30) 27/09/2013 US 14/039,501

(51) H04R 1/08 (2006.01), H04R 29/00 (2006.01)

(54) MICROFONE QUE TEM CORPO DE ESPUMA DE CÉLULAS FECHADAS

(73) 3M INNOVATIVE PROPERTIES COMPANY (US)

(72) PER OVE ALMEFLO

Prazo de Validade: 20 (vinte) anos contados a partir de 02/09/2014, observadas as condições legais.

---

**(11) BR 11 2016 007098-4 B1**

Código 16.1 - Concessão de Patente ou Certificado de Adição de Invenção

(22) 10/10/2014

(30) 10/10/2013 US 61/889,220

(51) A61M 5/32 (2006.01), A61M 5/158 (2006.01)

---

(54) CONJUNTO DE AGULHA TIPO HUBER COM DISPOSITIVO DE CAPTURA SEGURA

(73) MEDICAL COMPONENTS, INC. (US)

(72) TIMOTHY M. SCHWEIKERT; MARK S. FISHER; JOSHUA LEE BALLARD

Prazo de Validade: 20 (vinte) anos contados a partir de 10/10/2014, observadas as condições legais.

---

**(11) BR 11 2016 007277-4 B1**

Código 16.1 - Concessão de Patente ou Certificado de Adição de Invenção

(22) 17/11/2014

(30) 26/11/2013 FR 1361631

(51) C08F 20/06 (2006.01), C08F 2/38 (2006.01), C08K 3/32 (2006.01), C08K 5/375 (2006.01)

(54) MÉTODO PARA POLIMERIZAR ÁCIDO MET(ACRÍLICO) EM UMA SOLUÇÃO, SOLUÇÕES DE POLÍMERO OBTIDAS E USOS DOS MESMOS

(73) COATEX (FR)

(72) JEAN-MARC SUAU

Prazo de Validade: 20 (vinte) anos contados a partir de 17/11/2014, observadas as condições legais.

---

**(11) BR 11 2016 007445-9 B1**

Código 16.1 - Concessão de Patente ou Certificado de Adição de Invenção

(22) 03/10/2014

(30) 04/10/2013 US 61/886,725; 27/06/2014 FR 1456021

(51) B29B 11/16 (2006.01), B29C 70/48 (2006.01), B29C 70/24 (2006.01), B29D 99/00 (2010.01), B29L 31/08 (2006.01)

(54) Montagem de compactação para compactar uma pré-forma tecida, método para fabricar uma pá compósita de turbomáquina, pá compósita de turbomáquina, e, turbomáquina

(73) SNECMA (FR)

(72) YANN MARCHAL; MATTHIEU GIMAT

Prazo de Validade: 20 (vinte) anos contados a partir de 03/10/2014, observadas as condições legais.

---

**(11) BR 11 2016 007582-0 B1**

Código 16.1 - Concessão de Patente ou Certificado de Adição de Invenção

(22) 04/11/2014

(30) 24/01/2014 DE 10 2014 100 806.5

(51) H01M 2/02 (2006.01), H01M 2/38 (2006.01), H01M 10/42 (2006.01)

(54) ELEMENTO DE MISTURA, FAIXA DE ELEMENTOS DE MISTURA E ACUMULADOR

(73) CLARIOS GERMANY GMBH & CO. KGAA (DE)

(72) JULIUS SCHWAB; INGO KOCH; NADINE DEHNERT; THORSTEN WERLE

Prazo de Validade: 20 (vinte) anos contados a partir de 04/11/2014, observadas as condições legais.

---

<b>(11) BR 11 2016 007866-7 B1</b>	<p>Código 16.1 - Concessão de Patente ou Certificado de Adição de Invenção (22) 11/09/2014 (30) 11/10/2013 US 14/052,387 (51) H02J 4/00 (2006.01), H02J 13/00 (2006.01), B64D 41/00 (2006.01) (54) MÉTODO E SISTEMA PARA PROVER PROTEÇÃO DISTRIBUÍDA E ARQUITETURA DE CONTROLE PARA SISTEMAS ELÉTRICOS DE UM VEÍCULO (73) THE BOEING COMPANY (US) (72) TODD B. BROUWER; JON J. DHONDT; ROBERT D. HOLLEY; TERRANCE L. THOMAS; VIKRAM D. IMMANUEL; CHRISTOPHER M. SEVERNS; THOMAS F. CURRIER; KAMIAR J. KARIMI Prazo de Validade: 20 (vinte) anos contados a partir de 11/09/2014, observadas as condições legais.</p>
<b>(11) BR 11 2016 007888-8 B1</b>	<p>Código 16.1 - Concessão de Patente ou Certificado de Adição de Invenção (22) 10/10/2013 (51) B60K 17/35 (2006.01) (54) DISPOSITIVO DE CONTROLE PARA VEÍCULO ELÉTRICO DE TRAÇÃO NAS QUATRO RODAS (73) NISSAN MOTOR CO., LTD. (JP) (72) OSAMU SUGITANI; KOUTAROU TANAKA; KEISHIROU NAKAMURA; TOSHIYUKI MYOCHIN Prazo de Validade: 20 (vinte) anos contados a partir de 10/10/2013, observadas as condições legais.</p>
<b>(11) BR 11 2016 008117-0 B1</b>	<p>Código 16.1 - Concessão de Patente ou Certificado de Adição de Invenção (22) 17/10/2014 (30) 18/10/2013 EP 13189391.9; 28/07/2014 EP 14178806.7 (51) G10L 19/00 (2013.01), H03M 7/40 (2006.01), G10L 19/032 (2013.01) (54) CODIFICAÇÃO DE COEFICIENTES ESPECTRAIS DE UM ESPECTRO DE UM SINAL DE ÁUDIO (73) FRAUNHOFER-GESELLSCHAFT ZUR FÖRDERUNG DER ANGEWANDTEN FORSCHUNG E.V. (DE) (72) GUILLAUME FUCHS; MATTHIAS NEUSINGER; MARKUS MULTRUS; STEFAN DOEHLA Prazo de Validade: 20 (vinte) anos contados a partir de 17/10/2014, observadas as condições legais.</p>
<b>(11) BR 11 2016 008281-8 B1</b>	<p>Código 16.1 - Concessão de Patente ou Certificado de Adição de Invenção (22) 24/10/2014 (30) 25/10/2013 SE 1351273-6 (51) E04F 15/02 (2006.01) (54) SISTEMA DE TRAVAMENTO MECÂNICO PARA PAINÉIS DE PISO</p>

---

(73) FLOOR IPTECH AB (SE) ; CERALOC INNOVATION AB (SE)

(72) DARKO PERVAN

Prazo de Validade: 20 (vinte) anos contados a partir de 24/10/2014, observadas as condições legais.

---

**(11) BR 11 2016 008480-2 B1**

Código 16.1 - Concessão de Patente ou Certificado de Adição de Invenção

(22) 17/10/2014

(30) 18/10/2013 EP 13189337.2

(51) B67D 9/00 (2010.01)

(54) CONJUNTO DE CARREGAMENTO PARA TRANSPORTAR UMA CORRENTE DE GÁS PRESSURIZADO, E, SISTEMA DE COMUTAÇÃO

(73) SHELL INTERNATIONALE RESEARCH MAATSCHAPPIJ B.V. (NL)

(72) PABLO ANTONIO VEGA PEREZ; SERGE LATIL

Prazo de Validade: 20 (vinte) anos contados a partir de 17/10/2014, observadas as condições legais.

---

**(11) BR 11 2016 008591-4 B1**

Código 16.1 - Concessão de Patente ou Certificado de Adição de Invenção

(22) 10/09/2014

(30) 18/09/2013 FI 20135936

(51) F23L 9/04 (2006.01), F23J 3/00 (2006.01), F27D 17/00 (2006.01), F23J 15/00 (2006.01)

(54) MÉTODO E DISPOSIÇÃO PARA TRATAMENTO DE GÁS DE PROCESSO QUE CIRCULA A PARTIR DE UM FORNO PIROMETALÚRGICO PARA UMA CALDEIRA DE AQUECIMENTO DE RESÍDUOS

(73) OUTOTEC (FI) OY (FI)

(72) EERO HUGG; ELLI MIETTINEN; KARI PIENIMÄKI; MIKAEL JAFS; TAPIO AHOKAINEN

Prazo de Validade: 20 (vinte) anos contados a partir de 10/09/2014, observadas as condições legais.

---

**(11) BR 11 2016 008669-4 B1**

Código 16.1 - Concessão de Patente ou Certificado de Adição de Invenção

(22) 04/11/2014

(30) 05/11/2013 FI 20136081

(51) B01D 25/38 (2006.01)

(54) FILTRO PRENSA

(73) OUTOTEC (FINLAND) OY (FI)

(72) TEPPU SUUTARI

Prazo de Validade: 20 (vinte) anos contados a partir de 04/11/2014, observadas as condições legais.

---

**(11) BR 11 2016 008690-2 B1**

Código 16.1 - Concessão de Patente ou Certificado de Adição de Invenção

(22) 26/11/2014

(30) 10/12/2013 US 61/914,034

(51) A61M 25/02 (2006.01), A61M 25/16 (2006.01), A61J 15/00 (2006.01)  
 (54) CATETER DE FREIO  
 (73) APPLIED MEDICAL TECHNOLOGY, INC. (US)  
 (72) Grant Wesley Phillips; Derek M. WILLIAMS; Matthew Calhoun; GEORGE J. PICHA  
 Prazo de Validade: 20 (vinte) anos contados a partir de 26/11/2014, observadas as condições legais.

**(11) BR 11 2016 009070-5 B1**

Código 16.1 - Concessão de Patente ou Certificado de Adição de Invenção  
 (22) 22/10/2014  
 (30) 24/10/2013 US 14/061,817  
 (51) A47K 5/12 (2006.01)  
 (54) APARELHO E MÉTODO PARA CONTROLAR O FLUXO DE UM FLUIDO  
 (73) ECOLAB USA INC. (US)  
 (72) DANIEL RONALD SCHWARTZ; ANDREW MAX SCHULTZ  
 Prazo de Validade: 20 (vinte) anos contados a partir de 22/10/2014, observadas as condições legais.

**(11) BR 11 2016 009134-5 B1**

Código 16.1 - Concessão de Patente ou Certificado de Adição de Invenção  
 (22) 23/10/2014  
 (30) 23/10/2013 ES P201331557  
 (51) E01B 1/00 (2006.01)  
 (54) BALASTRO DESAGREGADO COM DURABILIDADE E RESISTÊNCIA À FRAGMENTAÇÃO E PROCESSO DE OBTENÇÃO DO MESMO  
 (73) UNIVERSITAT POLITÈCNICA DE CATALUNYA (ES)  
 (72) ANDRÉS LÓPEZ PITA; NAHUEL MANZO COSTANZO; VALENTÍ FONTSERÈ; ANTONIO AUSILIO; EMANUELE DE AMBRI; ELISA BASEI  
 Prazo de Validade: 20 (vinte) anos contados a partir de 23/10/2014, observadas as condições legais.

**(11) BR 11 2016 009175-2 B1**

Código 16.1 - Concessão de Patente ou Certificado de Adição de Invenção  
 (22) 25/10/2013  
 (51) G21C 7/103 (2006.01), G21C 7/06 (2006.01)  
 (54) BARRA DE CONTROLE CINZA POSSUINDO UM ABSORVERDOR DE NÊUTRONS COMPREENDENDO TÉRBIO E DISPRÓSIO  
 (73) SHANGHAI NUCLEAR ENGINEERING RESEARCH & DESIGN INSTITUTE (CN)  
 (72) JUNQIANG LU; CHUNTAO TANG; HUI LI; BO YANG; JIWEI LI; QIANXUE DING; LIBING ZHU; JIAZHENG LIU  
 Prazo de Validade: 20 (vinte) anos contados a partir de 25/10/2013, observadas as condições legais.

**(11) BR 11 2016 009686-0 B1**

Código 16.1 - Concessão de Patente ou Certificado de Adição de Invenção

---

(22) 04/12/2014  
(30) 09/12/2013 FR 1362316  
(51) F16D 65/09 (2006.01)  
(54) FREIO DE TAMBOR  
(73) CHASSIS BRAKES INTERNATIONAL B.V. (NL)  
(72) CHRISTOPHE DUPAS; GRÉGORIE TISSIER; CÉDRIC GUIGNON  
Prazo de Validade: 20 (vinte) anos contados a partir de 04/12/2014, observadas as condições legais.

---

**(11) BR 11 2016 009846-3 B1** Código 16.1 - Concessão de Patente ou Certificado de Adição de Invenção  
(22) 31/10/2014  
(30) 31/10/2013 PT 107266  
(51) E05F 17/00 (2006.01)  
(54) MECANISMO TELESCÓPICO PARA ABERTURA/FECHO DE PORTAS DESLIZANTES  
(73) VISION BOX - SOLUÇÕES DE VISÃO POR COMPUTADOR, S.A. (PT)  
(72) MIGUEL LEITMANN; BENTO CORREIA  
Prazo de Validade: 20 (vinte) anos contados a partir de 31/10/2014, observadas as condições legais.

---

**(11) BR 11 2016 010004-2 B1** Código 16.1 - Concessão de Patente ou Certificado de Adição de Invenção  
(22) 17/11/2014  
(30) 18/11/2013 US 61/905,376  
(51) C08G 59/24 (2006.01), C08G 59/50 (2006.01), C08G 63/91 (2006.01)  
(54) COMPOSIÇÃO DE DUAS PARTES  
(73) ROHM AND HAAS COMPANY (US)  
(72) JOSEPH J. ZUPANCIC; AMIRA A. MARINE; DAVID E. VIETTI  
Prazo de Validade: 20 (vinte) anos contados a partir de 17/11/2014, observadas as condições legais.

---

**(11) BR 11 2016 010616-4 B1** Código 16.1 - Concessão de Patente ou Certificado de Adição de Invenção  
(22) 04/12/2014  
(30) 05/12/2013 EP 13195907.4  
(51) A24F 47/00 (2020.01)  
(54) SISTEMA E ARTIGO GERADOR DE AEROSSOL AQUECIDO COM PEÇA TERMINAL DE PROPAGAÇÃO TÉRMICA E MÉTODO PARA FUMAR  
(73) PHILIP MORRIS PRODUCTS S.A. (CH)  
(72) ALEXANDRE MALGAT; STÉPHANE ROUDIER; ANA CAROLINA BORGES DE COURAÇA; FREDERIC LAVANCHY; CÉDRIC MEYER  
Prazo de Validade: 20 (vinte) anos contados a partir de 04/12/2014, observadas as condições legais.

---

**(11) BR 11 2016 010893-0 B1** Código 16.1 - Concessão de Patente ou Certificado de Adição de Invenção

---

(22) 09/01/2015  
 (30) 09/01/2014 GB 1400345.3  
 (51) A47J 43/07 (2006.01), A47J 43/044 (2006.01)  
 (54) DISPOSIÇÃO DE BATEDEIRA PARA MISTURAR INGREDIENTES EM UM RECIPIENTE MISTURADOR  
 (73) KENWOOD LIMITED (GB)  
 (72) MARK SEIDLER; JAMIE WEADEN  
 Prazo de Validade: 20 (vinte) anos contados a partir de 09/01/2015, observadas as condições legais.

---

**(11) BR 11 2016 010901-5 B1** Código 16.1 - Concessão de Patente ou Certificado de Adição de Invenção  
 (22) 20/11/2014  
 (30) 20/11/2013 IT MI2013A001931  
 (51) F23L 15/02 (2006.01), F23D 14/66 (2006.01)  
 (54) QUEIMADOR INDUSTRIAL AUTORREGENERATIVO E FORNO INDUSTRIAL PARA REALIZAR PROCESSOS DE COMBUSTÃO DE AUTORREGENERAÇÃO  
 (73) TENOVA S.P.A. (IT)  
 (72) MARCO AGENO; TONI ROSSI  
 Prazo de Validade: 20 (vinte) anos contados a partir de 20/11/2014, observadas as condições legais.

---

**(11) BR 11 2016 011396-9 B1** Código 16.1 - Concessão de Patente ou Certificado de Adição de Invenção  
 (22) 18/11/2014  
 (30) 19/11/2013 US 61/905,941  
 (51) H01M 10/54 (2006.01), H01M 10/06 (2006.01), H01M 4/14 (2006.01), C25C 1/18 (2006.01)  
 (54) DISPOSITIVOS E MÉTODO PARA RECICLAGEM SEM FUNDIDOR DE BATERIAS DE CHUMBO-ÁCIDO.  
 (73) AQUA METALS INC. (US)  
 (72) STEPHEN R. CLARKE; ROBERT LEWIS CLARKE; MICHAEL DAVID WITZ; MICHAEL JOHN KING; SELWYN JOHN MOULD  
 Prazo de Validade: 20 (vinte) anos contados a partir de 18/11/2014, observadas as condições legais.

---

**(11) BR 11 2016 011464-7 B1** Código 16.1 - Concessão de Patente ou Certificado de Adição de Invenção  
 (22) 19/11/2014  
 (30) 19/11/2013 CO 13271798  
 (51) E21B 43/12 (2006.01), F04B 47/04 (2006.01), F04B 17/03 (2006.01)  
 (54) UNIDADE HIDRÁULICA DE BOMBEAMENTO MECÂNICO COM RADIADOR INTEGRADO  
 (73) SERINPET LTDA. - REPRESENTACIONES Y SERVICIOS DE PETROLEOS (CO)  
 (72) ALEJANDRO LADRON DE GUEVARA



---

Prazo de Validade: 20 (vinte) anos contados a partir de 19/11/2014, observadas as condições legais.

---

**(11) BR 11 2016 011796-4 B1** Código 16.1 - Concessão de Patente ou Certificado de Adição de Invenção  
(22) 25/11/2014  
(30) 25/11/2013 FR 1361593  
(51) F01D 5/02 (2006.01), F02C 7/36 (2006.01)  
(54) MOTOR DE TURBINA E TUBO DA LUVA DE EIXO DE UM MOTOR DE TURBINA QUE SE ESTENDE AO LONGO DE UM EIXO GEOMÉTRICO  
(73) SNECMA (FR)  
(72) MAURICE GUY JUDET; CÉCILE MARIE EMILIE ENNE ALIROT; ALEXANDRE XAVIER BOSSAERT; FABRICE MARCEL NOËL GARIN; CHRISTIAN MICHEL JACQUES GOSSSELIN; AXEL SYLVAIN LOÏC THOMAS  
Prazo de Validade: 20 (vinte) anos contados a partir de 25/11/2014, observadas as condições legais.

---

**(11) BR 11 2016 011850-2 B1** Código 16.1 - Concessão de Patente ou Certificado de Adição de Invenção  
(22) 20/11/2014  
(30) 25/11/2013 US 61/908,197; 19/08/2014 US 62/038,904  
(51) A61D 1/02 (2006.01)  
(54) Dispositivo de posicionamento para apresentar uma ave de aviário e método de apresentar uma ave de aviário  
(73) ZOETIS SERVICES LLC (US)  
(72) WILLIAM DOUGLAS SAMSON; DANIEL LEE KENNEDY  
Prazo de Validade: 20 (vinte) anos contados a partir de 20/11/2014, observadas as condições legais.

---

**(11) BR 11 2016 011983-5 B1** Código 16.1 - Concessão de Patente ou Certificado de Adição de Invenção  
(22) 05/12/2014  
(30) 16/12/2013 EP 13197404.0  
(51) H05B 3/84 (2006.01), H05B 3/86 (2006.01)  
(54) PAINEL, PAINEL LAMINADO, ARRANJO DE PAINEL, MÉTODO PARA PRODUZIR O PAINEL E USO DO PAINEL  
(73) SAINT-GOBAIN GLASS FRANCE (FR)  
(72) FRANCOIS GUILLAUME; STEFAN DROSTE; BERND STELLING  
Prazo de Validade: 20 (vinte) anos contados a partir de 05/12/2014, observadas as condições legais.

---

**(11) BR 11 2016 012115-5 B1** Código 16.1 - Concessão de Patente ou Certificado de Adição de Invenção  
(22) 28/11/2014  
(30) 10/12/2013 CN PCT/CN2013/088985  
(51) A23G 9/48 (2006.01), A23G 9/24 (2006.01), A23G 9/26 (2006.01)  
(54) PRODUTO DE CONFEITARIA CONGELADO, E SEU MÉTODO DE

---

**FABRICAÇÃO**

(73) SOCIÉTÉ DES PRODUITS NESTLÉ S.A. (CH)

(72) YIN ZHOU; SIRICHIT JIRARUANGKIAT; KIT YEE LEAW

Prazo de Validade: 20 (vinte) anos contados a partir de 28/11/2014, observadas as condições legais.

---

**(11) BR 11 2016 012280-1 B1**

Código 16.1 - Concessão de Patente ou Certificado de Adição de Invenção

(22) 16/12/2014

(30) 31/12/2013 EP 13199892.4

(51) A24D 1/14 (2006.01), A24F 1/30 (2006.01), A24F 47/00 (2020.01), A61M 11/02 (2006.01), A61M 11/08 (2006.01), A61M 13/00 (2006.01), A61M 15/06 (2006.01), B65D 83/14 (2006.01), A61M 15/00 (2006.01)

(54) CÁPSULA PARA UM DISPOSITIVO GERADOR DE AEROSSOL E SISTEMA GERADOR DE AEROSSOL

(73) PHILIP MORRIS PRODUCTS S.A. (CH)

(72) OLEG MIRONOV; MICHEL THORENS; RUI NUNO BATISTA

Prazo de Validade: 20 (vinte) anos contados a partir de 16/12/2014, observadas as condições legais.

---

**(11) BR 11 2016 012344-1 B1**

Código 16.1 - Concessão de Patente ou Certificado de Adição de Invenção

(22) 06/10/2014

(30) 03/12/2013 DE 10 2013 113 360.6

(51) F16L 37/088 (2006.01), F16L 37/32 (2006.01)

(54) ACOPLAMENTO DE FLUIDO

(73) OSCHMANN GBR (DE)

(72) ANTON DÖRNHÖFER; HERMANN STAUFF

Prazo de Validade: 20 (vinte) anos contados a partir de 06/10/2014, observadas as condições legais.

---

**(11) BR 11 2016 013445-1 B1**

Código 16.1 - Concessão de Patente ou Certificado de Adição de Invenção

(22) 01/12/2014

(30) 11/12/2013 FR 1362408

(51) D06H 7/00 (2006.01), B26D 7/20 (2006.01), D06H 7/24 (2006.01)

(54) MESA DE CORTE PARA O CORTE DE UMA PRÉ-FORMA FIBROSA OBTIDA POR TECELAGEM TRIDIMENSIONAL E MÉTODO DE CORTE QUE UTILIZA TAL MESA

(73) SNECMA (FR)

(72) RICHARD MATHON

Prazo de Validade: 20 (vinte) anos contados a partir de 01/12/2014, observadas as condições legais.

---

**(11) BR 11 2016 013791-4 B1**

Código 16.1 - Concessão de Patente ou Certificado de Adição de Invenção

(22) 23/12/2014

---

	<p>(30) 26/12/2013 US 61/920,928</p> <p>(51) C08F 210/02 (2006.01), C08F 2/01 (2006.01), C08F 10/02 (2006.01), C08L 23/08 (2006.01)</p> <p>(54) PROCESSO PARA FORMAR UM POLÍMERO À BASE DE ETILENO</p> <p>(73) DOW GLOBAL TECHNOLOGIES LLC (US)</p> <p>(72) CHRISTOPHER R. EDDY; JOHN O. OSBY; SEAN W. EWART; SARAT MUNJAL; STEFAN HINRICHS; OTTO J. BERBEE</p> <p>Prazo de Validade: 20 (vinte) anos contados a partir de 23/12/2014, observadas as condições legais.</p>
<b>(11) BR 11 2016 013937-2 B1</b>	<p>Código 16.1 - Concessão de Patente ou Certificado de Adição de Invenção</p> <p>(22) 19/11/2014</p> <p>(30) 18/12/2013 EP 13197973.4</p> <p>(51) B05D 7/00 (2006.01)</p> <p>(54) Método para produzir um sistema de pintura de multirrevestimento (M) e sistema de pintura de multirrevestimento (M)</p> <p>(73) BASF COATINGS GMBH (DE)</p> <p>(72) HARDY REUTER; BERNHARD STEINMETZ; MATTHIAS BLOHM; CARSTEN TEICHMANN; BIANCA GÖB</p> <p>Prazo de Validade: 20 (vinte) anos contados a partir de 19/11/2014, observadas as condições legais.</p>
<b>(11) BR 11 2016 014241-1 B1</b>	<p>Código 16.1 - Concessão de Patente ou Certificado de Adição de Invenção</p> <p>(22) 22/12/2014</p> <p>(30) 31/12/2013 US 61/922,200</p> <p>(51) B32B 7/12 (2006.01), B32B 15/00 (2006.01), B32B 15/085 (2006.01), B32B 27/08 (2006.01), B32B 27/32 (2006.01), B32B 9/00 (2006.01), B32B 9/04 (2006.01), B32B 15/20 (2006.01)</p> <p>(54) FILME MULTICAMADA, ARTIGO E MÉTODO DE FABRICAÇÃO DE UM FILME MULTICAMADA</p> <p>(73) DOW GLOBAL TECHNOLOGIES LLC (US)</p> <p>(72) YUSHAN HU; KIM L. WALTON</p> <p>Prazo de Validade: 20 (vinte) anos contados a partir de 22/12/2014, observadas as condições legais.</p>
<b>(11) BR 11 2016 014399-0 B1</b>	<p>Código 16.1 - Concessão de Patente ou Certificado de Adição de Invenção</p> <p>(22) 18/12/2014</p> <p>(30) 20/12/2013 EP 13005982.7</p> <p>(51) C08J 3/20 (2006.01), C08L 23/08 (2006.01), H01B 1/24 (2006.01), H01B 9/02 (2006.01)</p> <p>(54) COMPOSIÇÃO DE POLÍMERO SEMICONDUTOR, PROCESSO PARA PREPARAR UMA COMPOSIÇÃO, CABO DE ALIMENTAÇÃO, USO DE UMA COMPOSIÇÃO</p> <p>(73) BOREALIS AG (AT)</p>

---

(72) TAKASHI UEMATSU; CHRISTER SVANBERG; KARL-MICHAEL JÄGER;  
FREDRIK SKOGMAN; KOENRAAD NOYENS; PETER WALTER; MALIN  
JOHANSSON

Prazo de Validade: 20 (vinte) anos contados a partir de 18/12/2014, observadas  
as condições legais.

---

**(11) BR 11 2016 014889-4 B1**

Código 16.1 - Concessão de Patente ou Certificado de Adição de Invenção

(22) 29/01/2015

(30) 05/02/2014 JP 2014-020055

(51) C13K 1/04 (2006.01), B01D 61/02 (2006.01), B01D 61/14 (2006.01), B01D  
65/06 (2006.01)

(54) MÉTODO PARA PRODUÇÃO DE UM LÍQUIDO DE AÇÚCAR A PARTIR  
DE BIOMASSA DE CELULOSE EMPREGANDO MEMBRANAS DE  
NANOFILTRAÇÃO

(73) TORAY INDUSTRIES, INC. (JP)

(72) YUKA ASAH; ATSUSHI MINAMINO; JUMPEI KISHIMOTO; MASASHI  
HIGASA

Prazo de Validade: 20 (vinte) anos contados a partir de 29/01/2015, observadas  
as condições legais.

---

**(11) BR 11 2016 015029-5 B1**

Código 16.1 - Concessão de Patente ou Certificado de Adição de Invenção

(22) 22/12/2014

(30) 31/12/2013 US 61/922,206

(51) B24D 3/02 (2006.01), B24D 3/06 (2006.01)

(54) ARTIGO ABRASIVO INCLUINDO PARTÍCULAS ABRASIVAS MOLDADAS

(73) SAINT-GOBAIN ABRASIFS (FR) ; SAINT-GOBAIN ABRASIVES, INC. (US)

(72) SUJATHA IYENGAR

Prazo de Validade: 20 (vinte) anos contados a partir de 22/12/2014, observadas  
as condições legais.

---

**(11) BR 11 2016 015034-1 B1**

Código 16.1 - Concessão de Patente ou Certificado de Adição de Invenção

(22) 16/12/2014

(30) 26/12/2013 JP 2013-268915; 17/10/2014 JP 2014-212632

(51) H01L 29/786 (2006.01), G02F 1/1368 (2006.01), G09F 9/30 (2006.01),  
H01L 21/336 (2006.01), H01L 51/50 (2006.01)

(54) SEMICONDUTOR DE ÓXIDO TIPO-P, COMPOSIÇÃO PARA PRODUZIR  
SEMICONDUTOR DE ÓXIDO TIPO-P, MÉTODO PARA PRODUZIR  
SEMICONDUTOR DE ÓXIDO TIPO-P, ELEMENTO SEMICONDUTOR,  
ELEMENTO DE EXIBIÇÃO, DISPOSITIVO DE EXIBIÇÃO DE IMAGEM, E  
SISTEMA

(73) RICOH COMPANY, LTD. (JP)

(72) YUKIKO ABE; NAOYUKI UEDA; YUKI NAKAMURA; SHINJI  
MATSUMOTO; YUJI SONE; RYOICHI SAOTOME; SADANORI ARAE

Prazo de Validade: 20 (vinte) anos contados a partir de 16/12/2014, observadas

---

as condições legais.

---

**(11) BR 11 2016 015060-0 B1** Código 16.1 - Concessão de Patente ou Certificado de Adição de Invenção  
(22) 22/01/2015  
(30) 22/01/2014 EP 14152101.3  
(51) A23G 9/04 (2006.01), A23G 9/34 (2006.01), A23G 9/44 (2006.01)  
(54) BEBIDA CONGELADA NA FORMA DE UMA RASPADINHA  
(73) UNILEVER IP HOLDINGS B.V. (PB)  
(72) PHILLIPPA JUDGE; GEORGE SIMEONOV MARINOV; JOHN TURNER MITCHELL; ANN-MARIE WILLIAMSON  
Prazo de Validade: 20 (vinte) anos contados a partir de 22/01/2015, observadas as condições legais.

---

**(11) BR 11 2016 015667-6 B1** Código 16.1 - Concessão de Patente ou Certificado de Adição de Invenção  
(22) 26/02/2015  
(30) 26/03/2014 DE 10 2014 004 332.0  
(51) C03C 4/02 (2006.01), C03C 1/00 (2006.01), C03C 1/10 (2006.01), C03B 25/00 (2006.01), C03B 29/00 (2006.01), C03B 32/00 (2006.01)  
(54) PROCESSO PARA A PRODUÇÃO DE RECIPIENTES DE VIDRO VERMELHO E USO DO MESMOS COMO RECIPIENTES PARA ALIMENTOS E/OU BEBIDAS  
(73) SAINT-GOBAIN OBERLAND AG (DE)  
(72) HARALD ZIMMERMANN; KHALED AL HAMDAN  
Prazo de Validade: 20 (vinte) anos contados a partir de 26/02/2015, observadas as condições legais.

---

**(11) BR 11 2016 017165-9 B1** Código 16.1 - Concessão de Patente ou Certificado de Adição de Invenção  
(22) 03/02/2015  
(30) 03/02/2014 US 61/934,873; 24/04/2014 US 61/983,475  
(51) C07D 213/75 (2006.01), C07D 331/04 (2006.01), C07D 239/42 (2006.01), C07D 239/48 (2006.01), C07C 233/65 (2006.01), C07C 233/66 (2006.01), C07C 233/76 (2006.01), A01N 37/18 (2006.01), A01N 43/20 (2006.01), A01N 43/40 (2006.01), A01N 43/54 (2006.01), A01P 17/00 (2006.01)  
(54) COMPOSTOS DE CICLOPENTENO OU CICLOPENTADIENO, COMPOSIÇÃO AGRÍCOLA OU VETERINÁRIA, USO DE UM COMPOSTO E MÉTODO PARA PROTEGER MATERIAL DE PROPAGAÇÃO DE PLANTA  
(73) BASF SE (DE)  
(72) PASCAL BINDSCHÄDLER; WOLFGANG VON DEYN; ARUN NARINE; KARSTEN KÖRBER; FRANZ-JOSEF BRAUN  
Prazo de Validade: 20 (vinte) anos contados a partir de 03/02/2015, observadas as condições legais.

---

**(11) BR 11 2016 017726-6 B1** Código 16.1 - Concessão de Patente ou Certificado de Adição de Invenção

---

(22) 04/02/2014

(51) E21B 47/10 (2012.01), E21B 17/01 (2006.01), G01F 23/00 (2006.01), G01F 23/296 (2006.01)

(54) DETECÇÃO DE ÁGUA EM UMA BOIA DE TENSIONAMENTO

(73) TOTAL SA (FR)

(72) JEAN-MICHEL AUBERT

Prazo de Validade: 20 (vinte) anos contados a partir de 04/02/2014, observadas as condições legais.

---

**(11) BR 11 2016 019244-3 B1**

Código 16.1 - Concessão de Patente ou Certificado de Adição de Invenção

(22) 05/03/2015

(30) 17/09/2014 US 62/051,755

(51) B65G 15/34 (2006.01), B32B 5/00 (2006.01), C08K 3/36 (2006.01)

(54) Correia para uso em um transportador, composição de borracha ecologicamente correta e método para correia para uso em um transportador

(73) WCCO BELTING, INC. (US)

(72) MARK BEYER

Prazo de Validade: 20 (vinte) anos contados a partir de 05/03/2015, observadas as condições legais.

---

**(11) BR 11 2016 019541-8 B1**

Código 16.1 - Concessão de Patente ou Certificado de Adição de Invenção

(22) 14/01/2015

(30) 04/03/2014 EP 14157625.6

(51) C03B 33/07 (2006.01), C03B 33/09 (2006.01)

(54) MÉTODO PARA CORTE DE UMA CAMADA DE VIDRO ULTRAFINA LAMINADA

(73) SAINT-GOBAIN GLASS FRANCE (FR)

(72) LI-YA YEH

Prazo de Validade: 20 (vinte) anos contados a partir de 14/01/2015, observadas as condições legais.

---

**(11) BR 11 2016 019633-3 B1**

Código 16.1 - Concessão de Patente ou Certificado de Adição de Invenção

(22) 09/03/2015

(30) 19/03/2014 EP 14160681.4

(51) A24F 47/00 (2020.01)

(54) DISPOSITIVO GERADOR DE AEROSOL OPERADO ELETRICAMENTE E MÉTODO DE MONTAGEM DO MESMO

(73) PHILIP MORRIS PRODUCTS S.A. (CH)

(72) DOMINIQUE BERNAUER; FELIX FERNANDO

Prazo de Validade: 20 (vinte) anos contados a partir de 09/03/2015, observadas as condições legais.

---

**(11) BR 11 2016 020147-7 B1**

Código 16.1 - Concessão de Patente ou Certificado de Adição de Invenção

---

(22) 20/03/2015  
 (30) 21/03/2014 FR 1452407  
 (51) B29C 49/02 (2006.01), B29B 11/02 (2006.01), B29B 11/04 (2006.01), B29C 49/42 (2006.01), B29C 49/78 (2006.01), B29C 65/08 (2006.01), B29C 65/78 (2006.01), B29C 65/00 (2006.01), B29C 53/54 (2006.01), B29K 105/00 (2006.01), B29C 49/08 (2006.01)  
 (54) MÁQUINA PARA MOLDAGEM A SOPRO DE ARTIGOS, TAIS COMO RECIPIENTES  
 (73) SERAC GROUP (FR)  
 (72) STYLIANOS ELEFThERIOU  
 Prazo de Validade: 20 (vinte) anos contados a partir de 20/03/2015, observadas as condições legais.

---

**(11) BR 11 2016 020160-4 B1**

Código 16.1 - Concessão de Patente ou Certificado de Adição de Invenção  
 (22) 10/03/2015  
 (30) 14/03/2014 EP 14159900.1  
 (51) C08F 110/02 (2006.01), C08F 110/06 (2006.01), C08F 210/06 (2006.01), C08F 4/657 (2006.01), C08F 4/02 (2006.01), C08F 4/651 (2006.01)  
 (54) COMPONENTES CATALISADORES PARA POLIMERIZAÇÃO DE OLEFINAS, SEU PROCESSO DE PREPARAÇÃO, CATALISADOR PARA (CO)POLIMERIZAÇÃO DE OLEFINAS, PROCESSO DE (CO)POLIMERIZAÇÃO DE OLEFINAS E ADUTO DE BASE DE LEWIS  
 (73) BASELL POLIOLEFINE ITALIA S.R.L. (IT)  
 (72) SIMONA GUIDOTTI; TIZIANO DALL'OCCO; DARIO LIGUORI; GIAMPIERO MORINI; FABRIZIO PIEMONTESE; GIANNI VITALE  
 Prazo de Validade: 20 (vinte) anos contados a partir de 10/03/2015, observadas as condições legais.

---

**(11) BR 11 2016 020713-0 B1**

Código 16.1 - Concessão de Patente ou Certificado de Adição de Invenção  
 (22) 01/12/2014  
 (30) 19/03/2014 CN 201410101859.1  
 (51) G10L 19/002 (2013.01)  
 (54) MÉTODO E APARELHO PARA PROCESSAMENTO DE SINAL  
 (73) HUAWEI TECHNOLOGIES CO., LTD. (CN)  
 (72) XUAN ZHOU; LEI MIAO; ZEXIN LIU  
 Prazo de Validade: 20 (vinte) anos contados a partir de 01/12/2014, observadas as condições legais.

---

**(11) BR 11 2016 020881-1 B1**

Código 16.1 - Concessão de Patente ou Certificado de Adição de Invenção  
 (22) 13/03/2015  
 (30) 14/03/2014 DE 10 2014 103 506.2  
 (51) A61M 1/16 (2006.01), A61M 39/12 (2006.01), F16K 7/12 (2006.01)  
 (54) CASSETE PARA TRATAMENTO SANGUÍNEO COM VÁLVULA DE FILME DENTADO BEM COMO APARELHO PARA TRATAMENTO SANGUÍNEO

---

CONECTADO OU FORNECIDO, CONFIGURADO OU ADEQUADO PARA SERCONECTADO AO REFERIDO CASSETE

(73) FRESENIUS MEDICAL CARE DEUTSCHLAND GMBH (DE)

(72) MARTIN LAUER

Prazo de Validade: 20 (vinte) anos contados a partir de 13/03/2015, observadas as condições legais.

---

**(11) BR 11 2016 020885-4 B1**

Código 16.1 - Concessão de Patente ou Certificado de Adição de Invenção

(22) 13/03/2015

(30) 14/03/2014 DE 10 2014 103 490.2

(51) A61M 1/16 (2006.01), A61M 39/22 (2006.01), F16K 7/12 (2006.01)

(54) CASSETE DE TRATAMENTO DO SANGUE COM VÁLVULA DE FILME E ESPAÇADOR ELÁSTICO, BEM COMO APARELHO PARA O TRATAMENTO DO SANGUE

(73) FRESENIUS MEDICAL CARE DEUTSCHLAND GMBH (DE)

(72) MARTIN LAUER

Prazo de Validade: 20 (vinte) anos contados a partir de 13/03/2015, observadas as condições legais.

---

**(11) BR 11 2016 020955-9 B1**

Código 16.1 - Concessão de Patente ou Certificado de Adição de Invenção

(22) 12/03/2015

(30) 13/03/2014 JP 2014-050426

(51) D07B 1/06 (2006.01)

(54) CABO DE OPERAÇÃO E MECANISMO DE OPERAÇÃO DE CABO

(73) HI-LEX CORPORATION (JP)

(72) AKIRA TSUDA; TOMO SAKAGUCHI

Prazo de Validade: 20 (vinte) anos contados a partir de 12/03/2015, observadas as condições legais.

---

**(11) BR 11 2016 022469-8 B1**

Código 16.1 - Concessão de Patente ou Certificado de Adição de Invenção

(22) 27/03/2015

(30) 03/04/2014 FI 20145323

(51) D21C 11/00 (2006.01)

(54) MÉTODO PARA O TRATAMENTO DA SOLUÇÃO DE LAVAGEM USADA DE UM PROCESSO DE RECUPERAÇÃO DE LIGNINA

(73) ANDRITZ OY (FI)

(72) PATERSON MCKEOUGH

Prazo de Validade: 20 (vinte) anos contados a partir de 27/03/2015, observadas as condições legais.

---

**(11) BR 11 2016 022757-3 B1**

Código 16.1 - Concessão de Patente ou Certificado de Adição de Invenção

(22) 07/10/2015

(51) C21C 7/00 (2006.01), C21C 7/072 (2006.01)



---

(54) Bujão para insuflamento de fundo

(73) TYK CORPORATION (JP)

(72) KUNIHURO KOIDE

Prazo de Validade: 20 (vinte) anos contados a partir de 07/10/2015, observadas as condições legais.

---

**(11) BR 11 2016 023216-0 B1**

Código 16.1 - Concessão de Patente ou Certificado de Adição de Invenção

(22) 07/04/2015

(30) 07/04/2014 FR 1453044

(51) C08F 220/18 (2006.01), C08F 2/00 (2006.01), C08J 3/12 (2006.01), C08F 265/06 (2006.01)

(54) COMPOSIÇÃO DE POLÍMERO NA FORMA DE PARTÍCULAS POLIMÉRICAS, MÉTODO PARA A FABRICAÇÃO DA COMPOSIÇÃO DE POLÍMERO E USO DA COMPOSIÇÃO DE PÓ DE POLÍMERO

(73) ARKEMA FRANCE (FR)

(72) ROSANGELA PIRRI; PHILIPPE HAJJI; CHRISTIAAN A. SCHIPPER

Prazo de Validade: 20 (vinte) anos contados a partir de 07/04/2015, observadas as condições legais.

---

**(11) BR 11 2016 024300-5 B1**

Código 16.1 - Concessão de Patente ou Certificado de Adição de Invenção

(22) 21/04/2015

(30) 21/04/2014 US 61/982,012

(51) G01G 17/04 (2006.01), G01G 19/414 (2006.01)

(54) SISTEMA PARA MONITORAMENTO DE RESÍDUOS DE ALIMENTOS E MÉTODO PARA O MONITORAMENTO DE DESCARTE DE RESÍDUO DE ALIMENTOS

(73) WINNOW SOLUTIONS LIMITED (GB)

(72) HRAIR MEKHSIAN; KEVIN DUFFY; MARC ZORNES

Prazo de Validade: 20 (vinte) anos contados a partir de 21/04/2015, observadas as condições legais.

---

**(11) BR 11 2016 024671-3 B1**

Código 16.1 - Concessão de Patente ou Certificado de Adição de Invenção

(22) 30/04/2015

(30) 07/05/2014 EP 14167409.3

(51) C08L 23/06 (2006.01), C08L 23/12 (2006.01)

(54) COMBINAÇÕES DE POLIPROPILENO-POLIETILENO, E, USO DE UMA COMPOSIÇÃO DE POLIOLEFINA HETEROFÁSICA

(73) BOREALIS AG (AT)

(72) SUSANNE KAHLEN; MARKUS GAHLEITNER; CARL-GUSTAF EK;

BHAWNA KULSHRESHTHA; NORBERT REICHEL; GERNOT BAUMGÄRTEL

Prazo de Validade: 20 (vinte) anos contados a partir de 30/04/2015, observadas as condições legais.

---

<b>(11) BR 11 2016 025330-2 B1</b>	<p>Código 16.1 - Concessão de Patente ou Certificado de Adição de Invenção (22) 05/11/2014 (30) 29/04/2014 CN 201410177838.8 (51) G10L 19/02 (2013.01), G10L 19/04 (2013.01) (54) MÉTODO DE CODIFICAÇÃO DE ÁUDIO E APARELHO RELACIONADO (73) HUAWEI TECHNOLOGIES CO., LTD. (CN) (72) ZHE WANG Prazo de Validade: 20 (vinte) anos contados a partir de 05/11/2014, observadas as condições legais.</p>
<b>(11) BR 11 2016 025838-0 B1</b>	<p>Código 16.1 - Concessão de Patente ou Certificado de Adição de Invenção (22) 06/05/2015 (30) 06/05/2014 AT A 50321/2014 (51) A45D 26/00 (2006.01) (54) GABARITO PARA A FORMAÇÃO DE UM CONTORNO EM UMA SOBRANCELHA (73) ANDMETICS ANDREA LEHNER COSMETICS GMBH (AT) (72) ANDREA LEHNER Prazo de Validade: 20 (vinte) anos contados a partir de 06/05/2015, observadas as condições legais.</p>
<b>(11) BR 11 2016 025902-5 B1</b>	<p>Código 16.1 - Concessão de Patente ou Certificado de Adição de Invenção (22) 06/05/2015 (30) 06/05/2014 US 61/989,076 (51) B32B 3/30 (2006.01), B32B 27/08 (2006.01), B32B 5/16 (2006.01), B60N 2/58 (2006.01) (54) ARTIGO DE ESPUMA (73) PROPRIETECT L.P. (CA) (72) HENRY HOJNACKI; MARK WEIERSTALL Prazo de Validade: 20 (vinte) anos contados a partir de 06/05/2015, observadas as condições legais.</p>
<b>(11) BR 11 2016 026677-3 B1</b>	<p>Código 16.1 - Concessão de Patente ou Certificado de Adição de Invenção (22) 08/05/2015 (30) 16/06/2014 EP 14172610.9 (51) A24B 3/14 (2006.01), A24B 15/14 (2006.01) (54) REDE E ROLO DE TABACO RECONSTITUÍDO REFORÇADO E MÉTODO PARA FABRICAÇÃO DOS MESMOS (73) PHILIP MORRIS PRODUCTS S.A. (CH) (72) RUI NUNO BATISTA Prazo de Validade: 20 (vinte) anos contados a partir de 08/05/2015, observadas as condições legais.</p>

---

<b>(11) BR 11 2016 026766-4 B1</b>	Código 16.1 - Concessão de Patente ou Certificado de Adição de Invenção (22) 19/12/2014 (30) 29/05/2014 MX MX/a/2014/006476 (51) C08G 18/66 (2006.01), C08G 18/76 (2006.01), C08G 18/79 (2006.01) (54) FORMULAÇÃO PARA PREPARAR UMA ESPUMA DE POLIURETANO, ESPUMA DE POLIURETANO E PROCESSO PARA PREPARAR UMA ESTRUTURA DE MÚLTIPLAS CAMADAS FEITA DE UMA ESPUMA DE POLIURETANO (73) DOW QUIMICA MEXICANA S.A. DE C.V. (MX) (72) JUAN MANUEL HERNÁNDEZ GARCÍA Prazo de Validade: 20 (vinte) anos contados a partir de 19/12/2014, observadas as condições legais.
<b>(11) BR 11 2016 026875-0 B1</b>	Código 16.1 - Concessão de Patente ou Certificado de Adição de Invenção (22) 21/05/2015 (30) 21/05/2014 EP 14169245.9; 04/12/2014 EP 14196254.8 (51) C02F 1/32 (2006.01), C02F 1/38 (2006.01), B01D 33/11 (2006.01), B01D 33/46 (2006.01), B01D 33/50 (2006.01), C02F 1/00 (2006.01), B63J 4/00 (2006.01), C02F 103/00 (2006.01) (54) SISTEMA PARA LIMPEZA E ESTERILIZAÇÃO DE UM FLUXO DE ÁGUA (73) BV SCHEEPSWERF DAMEN GORINCHEM (NL) (72) MATTHIJS SCHUITEN Prazo de Validade: 20 (vinte) anos contados a partir de 21/05/2015, observadas as condições legais.
<b>(11) BR 11 2016 027557-8 B1</b>	Código 16.1 - Concessão de Patente ou Certificado de Adição de Invenção (22) 28/04/2015 (30) 26/05/2014 EP 14169869.6 (51) B02C 21/02 (2006.01), B02C 23/02 (2006.01) (54) CONJUNTO DE TREMONHA DOBRÁVEL PARA APARELHO DE PROCESSAMENTO DE MATERIAL A GRANEL E APARELHO DE PROCESSAMENTO DE MATERIAL A GRANEL MÓVEL (73) SANDVIK INTELLECTUAL PROPERTY AB (SE) (72) TERRY MCDEVITT Prazo de Validade: 20 (vinte) anos contados a partir de 28/04/2015, observadas as condições legais.
<b>(11) BR 11 2016 027652-3 B1</b>	Código 16.1 - Concessão de Patente ou Certificado de Adição de Invenção (22) 21/05/2015 (30) 28/05/2014 GB 1409422.1 (51) C07D 417/06 (2006.01) (54) MÉTODO PARA PRODUIR TIAMETOXAM (73) ROTAM AGROCHEM INTERNATIONAL COMPANY LIMITED (CN) (72) JAMES TIMOTHY BRISTOW

---

Prazo de Validade: 20 (vinte) anos contados a partir de 21/05/2015, observadas as condições legais.

---

**(11) BR 11 2016 027758-9 B1**

Código 16.1 - Concessão de Patente ou Certificado de Adição de Invenção

(22) 16/02/2016

(30) 17/02/2015 IT MI2015A000224

(51) B65D 49/00 (2006.01), B65D 55/00 (2006.01), B65D 55/08 (2006.01)

(54) FECHAMENTO DE SEGURANÇA

(73) GUALA CLOSURES INTERNATIONAL B.V. (NL)

(72) LUCA VIALE; MARCO GIOVANNINI

Prazo de Validade: 20 (vinte) anos contados a partir de 16/02/2016, observadas as condições legais.

---

**(11) BR 11 2016 028006-7 B1**

Código 16.1 - Concessão de Patente ou Certificado de Adição de Invenção

(22) 28/05/2015

(30) 30/05/2014 CL 1442-2014

(51) B66F 3/00 (2006.01), B66F 3/24 (2006.01), B66F 3/46 (2006.01), B66F 7/00 (2006.01), B66F 7/16 (2006.01), B66F 9/00 (2006.01), B66F 11/00 (2006.01)

(54) COLUNA ROTATIVA CENTRAL FEITA DE AÇO ESTRUTURAL.

(73) PATRICIO FRANCISCO GIMENEZ VERGARA (CL)

(72) PATRICIO FRANCISCO GIMENEZ VERGARA

Prazo de Validade: 20 (vinte) anos contados a partir de 28/05/2015, observadas as condições legais.

---

**(11) BR 11 2016 028062-8 B1**

Código 16.1 - Concessão de Patente ou Certificado de Adição de Invenção

(22) 13/06/2014

(51) A61F 13/551 (2006.01), B65D 65/14 (2006.01), B65D 75/20 (2006.01)

(54) UNIDADE DE EMPACOTAMENTO PARA ARTIGOS DE HIGIENE E MÉTODO DE FORMAÇÃO DE UMA UNIDADE DE EMPACOTAMENTO PARA ARTIGOS DE HIGIENE

(73) ESSITY HYGIENE AND HEALTH AKTIEBOLAG (SE)

(72) CONNY DAHLQVIST; ULRIKA PERSSON; SOFIA EKSTEDT

Prazo de Validade: 20 (vinte) anos contados a partir de 13/06/2014, observadas as condições legais.

---

**(11) BR 11 2016 028324-4 B1**

Código 16.1 - Concessão de Patente ou Certificado de Adição de Invenção

(22) 05/06/2015

(30) 06/06/2014 EP 14171551.6

(51) A61M 15/00 (2006.01)

(54) INALADOR DE PÓ SECO ACIONADO PELA RESPIRAÇÃO

(73) RIJKSUNIVERSITEIT GRONINGEN (NL)

(72) ANNE HAAIJE DE BOER; PAUL HAGEDOORN; HENDERIK WILLEM

---

FRIJLINK

Prazo de Validade: 20 (vinte) anos contados a partir de 05/06/2015, observadas as condições legais.

---

**(11) BR 11 2016 028957-9 B1**

Código 16.1 - Concessão de Patente ou Certificado de Adição de Invenção  
(22) 11/06/2015

(30) 11/06/2014 US 62/010,992

(51) C08F 8/00 (2006.01), C08G 63/682 (2006.01)

(54) ESTRUTURA DE RESIDÊNCIA GÁSTRICA

(73) THE BRIGHAM AND WOMEN'S HOSPITAL, INC. (US) ;

MASSACHUSETTS INSTITUTE OF TECHNOLOGY (US)

(72) ANDREW BELLINGER; SHIYI ZHANG; CARLO GIOVANNI TRAVERSO;

ROBERT S. LANGER; STACY MO; TYLER GRANT; MOUSA JAFARI; DEAN

LIANG GLETTIG; ANGELA DICICCIO; LOWELL L. WOOD, JR.; PHILIP A.

ECKHOFF

Prazo de Validade: 20 (vinte) anos contados a partir de 11/06/2015, observadas as condições legais.

---

**(11) BR 11 2016 029429-7 B1**

Código 16.1 - Concessão de Patente ou Certificado de Adição de Invenção  
(22) 27/06/2014

(51) B32B 27/00 (2006.01), B32B 9/04 (2006.01)

(54) COMPOSIÇÃO, PROCESSO PARA PRODUZIR UM ARTIGO DE  
RETRAÇÃO A FRIO, ARTIGO DE RETRAÇÃO A FRIO E CABO

(73) DOW GLOBAL TECHNOLOGIES LLC (US)

(72) HAIYANG YU; YANLI HUO; MOHAMED ESSEGHIR; SAURAV

SENGUPTA; JEFFREY COGEN

Prazo de Validade: 20 (vinte) anos contados a partir de 27/06/2014, observadas as condições legais.

---

**(11) BR 11 2016 029542-0 B1**

Código 16.1 - Concessão de Patente ou Certificado de Adição de Invenção  
(22) 16/06/2015

(30) 16/06/2014 DE 10 2014 108 424.1

(51) G01N 21/17 (2006.01), G01N 21/552 (2014.01), G01N 21/63 (2006.01),  
G01N 33/49 (2006.01), A61B 5/1455 (2006.01), A61B 5/145 (2006.01)

(54) PROCESSO E SISTEMA PARA ANÁLISE NÃO INVASIVA DE  
SUBSTÂNCIA, APARELHOS PARA DETERMINAÇÃO DO NÍVEL DE AÇÚCAR  
NO SANGUE DE UM PACIENTE, PARA ANÁLISE DE UMA SUBSTÂNCIA E  
PARA ANÁLISE DE CONSTITUINTES DE UM LÍQUIDO OU EMULSÃO

(73) DIAMONTECH AG (DE)

(72) WERNER MÄNTELE; MIGUEL ANGEL PLEITEZ RAFAEL; TOBIAS

LIEBLEIN; OTTO HERTZBERG; ALEXANDER BAUER; HERMANN VON

LILIENFELD-TOAL; ARNE KÜDERLE; TABEA PFUHL

Prazo de Validade: 20 (vinte) anos contados a partir de 16/06/2015, observadas

---

as condições legais.

---

**(11) BR 11 2016 029683-4 B1** Código 16.1 - Concessão de Patente ou Certificado de Adição de Invenção  
(22) 15/06/2015  
(30) 18/06/2014 EP 14172921.0  
(51) C07D 401/14 (2006.01), C07D 213/80 (2006.01), A61P 33/00 (2006.01), A01N 43/647 (2006.01)  
(54) COMPOSTOS DE PIRAZOLILTRIAZOLILPIRIDINAS, COMPOSIÇÕES FARMACÊUTICAS E USO DOS REFERIDOS COMPOSTOS  
(73) BAYER ANIMAL HEALTH GMBH (DE)  
(72) HANS-GEORG SCHWARZ; WERNER HALLENBACH; ULRICH GOERGENS; KERSTIN ILG; ANDREAS TURBERG  
Prazo de Validade: 20 (vinte) anos contados a partir de 15/06/2015, observadas as condições legais.

---

**(11) BR 11 2016 030329-6 B1** Código 16.1 - Concessão de Patente ou Certificado de Adição de Invenção  
(22) 03/06/2015  
(30) 02/07/2014 DE 102014009690.4  
(51) D01B 3/02 (2006.01), D01G 31/00 (2006.01), G01N 21/85 (2006.01)  
(54) DISPOSITIVO NA PREPARAÇÃO DA FIAÇÃO, DESCAROÇAMENTO PARA RECONHECIMENTO E SEPARAÇÃO DE IMPUREZAS DENTRO DO OU ENTRE MATERIAL DE FIBRA  
(73) TRÜTZSCHLER GMBH & CO. KG (DE)  
(72) GUIDO ENGELS  
Prazo de Validade: 20 (vinte) anos contados a partir de 03/06/2015, observadas as condições legais.

---

**(11) BR 11 2017 000759-2 B1** Código 16.1 - Concessão de Patente ou Certificado de Adição de Invenção  
(22) 23/06/2015  
(30) 16/07/2014 US 14/332,703  
(51) A41D 13/05 (2006.01)  
(54) Artigo de vestuário para esportes aquáticos  
(73) SOLITE INNOVATIONS LLC (US)  
(72) JAMES ALEXANDER MEISELMAN  
Prazo de Validade: 20 (vinte) anos contados a partir de 23/06/2015, observadas as condições legais.

---

**(11) BR 11 2017 000774-6 B1** Código 16.1 - Concessão de Patente ou Certificado de Adição de Invenção  
(22) 15/07/2015  
(30) 15/07/2014 US 62/024,682  
(51) A61F 9/007 (2006.01), A61F 9/00 (2006.01)  
(54) SISTEMA DE MANIPULAÇÃO DE IMPLANTE OCULAR  
(73) FORSIGHT VISION4, INC. (US)

---

(72) KEITH BIANCHI; BILL HARTSIG; SCOTT NUNN; MUKUND PATEL; MARK SPONSEL; LIONEL VEDRINE; ARIEL WAITZ

Prazo de Validade: 20 (vinte) anos contados a partir de 15/07/2015, observadas as condições legais.

---

**(11) BR 11 2017 002768-2 B1**

Código 16.1 - Concessão de Patente ou Certificado de Adição de Invenção

(22) 12/08/2015

(30) 14/08/2014 EP 14181082.0; 21/08/2014 US 62/039,967

(51) C08J 5/18 (2006.01), C09C 1/02 (2006.01), C08K 3/26 (2006.01)

(54) PELÍCULA RESPIRÁVEL, PROCESSO PARA PRODUÇÃO DE UMA PELÍCULA RESPIRÁVEL, USOS DE UM PRODUTO DE MATERIAL DE ENCHIMENTO TRATADO EM SUPERFÍCIE E DE UMA PELÍCULA RESPIRÁVEL, E, ARTIGO

(73) OMYA INTERNATIONAL AG (CH)

(72) MARTIN BRUNNER; RENÉ BURKHALTER; TAZIO FORNERA; SAMUEL RENTSCH; MICHAEL TINKL; FRANCESCO PULLEGA; MONROE MOORE

Prazo de Validade: 20 (vinte) anos contados a partir de 12/08/2015, observadas as condições legais.

---

**(11) BR 11 2017 003033-0 B1**

Código 16.1 - Concessão de Patente ou Certificado de Adição de Invenção

(22) 19/08/2014

(51) E04B 9/12 (2006.01), E04B 9/30 (2006.01)

(54) ELEMENTO DE PERFIL DE BORDA PARA UMA SUBESTRUTURA DE TETO, SUBESTRUTURA DE TETO, CONSTRUÇÃO DE TETO, MÉTODO PARA A FABRICAÇÃO DE UMA SUBESTRUTURA DE TETO, E, EMPREGO DE UM ELEMENTO DE PERFIL DE BORDA

(73) KNAUF GIPS KG (DE)

(72) BORIS SIMONIC; MIROSLAV NYC; MICHAEL VIEBAHN

Prazo de Validade: 20 (vinte) anos contados a partir de 19/08/2014, observadas as condições legais.

---

**(11) BR 11 2017 003100-0 B1**

Código 16.1 - Concessão de Patente ou Certificado de Adição de Invenção

(22) 13/10/2015

(30) 14/10/2014 EP 14188864.4

(51) B65H 19/18 (2006.01)

(54) APARELHO E MÉTODO PARA UNIR MATERIAL CONTÍNUO SUBSTANCIALMENTE PLANO

(73) PHILIP MORRIS PRODUCTS S.A. (CH)

(72) MATTHIEU KUMMEL; SÉBASTIEN FONTAINE

Prazo de Validade: 20 (vinte) anos contados a partir de 13/10/2015, observadas as condições legais.

---

**(11) BR 11 2017 003515-4 B1**

Código 16.1 - Concessão de Patente ou Certificado de Adição de Invenção

---

	<p>(22) 17/08/2015 (30) 22/08/2014 US 62/040680; 14/01/2015 FR 1550278 (51) B29C 70/68 (2006.01), B29C 70/24 (2006.01) (54) INVÓLUCRO DE TURBINA A GÁS DE MATERIAL COMPÓSITO, MOTOR AERONÁUTICO COM TURBINA A GÁS, AERONAVE, E, MÉTODO DE FABRICAÇÃO DE UM INVÓLUCRO DE MATERIAL COMPÓSITO. (73) SAFRAN AIRCRAFT ENGINES (FR) (72) SÉBASTIEN MARIN; QUENTIN DAMIEN LOMBART Prazo de Validade: 20 (vinte) anos contados a partir de 17/08/2015, observadas as condições legais.</p>
<b>(11) BR 11 2017 003710-6 B1</b>	<p>Código 16.1 - Concessão de Patente ou Certificado de Adição de Invenção (22) 28/07/2015 (30) 29/08/2014 BE 2014/0653 (51) A61K 51/04 (2006.01), A61K 103/00 (2006.01) (54) MÉTODO PARA RADIOMARCAÇÃO DE UM AGENTE DE DIRECIONAMENTO COM GRUPAMENTO FUNCIONAL DE QUELATO COM UM RADIONUCLÍDEO DE METAL, E KIT PARA RADIOMARCAÇÃO (73) ANMI S.A. (BE) (72) LUDOVIC WOUTERS; GEOFFROY KAISIN; ANDRÉ LUXEN; MARC LÉONARD; SAMUEL VOCCIA Prazo de Validade: 20 (vinte) anos contados a partir de 28/07/2015, observadas as condições legais.</p>
<b>(11) BR 11 2017 003798-0 B1</b>	<p>Código 16.1 - Concessão de Patente ou Certificado de Adição de Invenção (22) 29/08/2014 (51) B60W 30/12 (2020.01), G08G 1/09 (2006.01) (54) DISPOSITIVO DE CONTROLE DE DESLOCAMENTO E MÉTODO DE CONTROLE DE DESLOCAMENTO (73) NISSAN MOTOR CO., LTD. (JP) (72) MASAHIDE NAKAMURA; TSUNEYUKI WATANABE; TERUHISA TAKANO; TAKAHIRO YANO; YUKINORI NISHIDA Prazo de Validade: 20 (vinte) anos contados a partir de 29/08/2014, observadas as condições legais.</p>
<b>(11) BR 11 2017 004828-0 B1</b>	<p>Código 16.1 - Concessão de Patente ou Certificado de Adição de Invenção (22) 10/09/2015 (30) 11/09/2014 US 62/049,118; 31/08/2015 US 14/840,622 (51) A61F 9/007 (2006.01), A61M 5/32 (2006.01), A61F 9/00 (2006.01) (54) INJEÇÃO SUPRACOROIDAL MOTORIZADA DE AGENTE TERAPÊUTICO (73) GYROSCOPE THERAPEUTICS LIMITED (UK) (72) DANIEL W. PRICE; ISAAC J. KHAN; BRENDAN J. OBERKIRCHER; SAEED SOKHANVAR; DANIEL J. YASEVAC; MICHEL BRUEHWILER; LEAH R. SOFFER; MARY T. CARTER; GREGORY W. JOHNSON; MOHAMMADREZA</p>



---

RAMEZANIFARD

Prazo de Validade: 20 (vinte) anos contados a partir de 10/09/2015, observadas as condições legais.

---

**(11) BR 11 2017 005333-0 B1**

Código 16.1 - Concessão de Patente ou Certificado de Adição de Invenção  
(22) 25/09/2014

(51) G06F 13/42 (2006.01)

(54) MÉTODO PARA AJUSTE DE SINCRONIZAÇÃO DE PILHA PARA COMUNICAÇÕES SERIAIS, DISPOSITIVO USB COM AJUSTE DE SINCRONIZAÇÃO DE PILHA, E, SISTEMA DE COMUNICAÇÕES COM AJUSTE DE SINCRONIZAÇÃO DE PILHA PARA COMUNICAÇÕES SERIAIS

(73) MICRO MOTION, INC. (US)

(72) HAYS, PAUL J.; EYRE, CHRIS E.

Prazo de Validade: 20 (vinte) anos contados a partir de 25/09/2014, observadas as condições legais.

---

**(11) BR 11 2017 005386-1 B1**

Código 16.1 - Concessão de Patente ou Certificado de Adição de Invenção  
(22) 15/09/2015

(30) 18/09/2014 DE 20 2014 007 648.0

(51) B24B 39/04 (2006.01)

(54) Unidade de laminação para a usinagem de superfícies de rolamento da roda de conjuntos de rodas para veículos sobre trilhos

(73) HEGENSCHIEDT MFD GMBH (DE)

(72) JANDREY MALDANER; ALEXANDER RUDI

Prazo de Validade: 20 (vinte) anos contados a partir de 15/09/2015, observadas as condições legais.

---

**(11) BR 11 2017 005619-4 B1**

Código 16.1 - Concessão de Patente ou Certificado de Adição de Invenção  
(22) 21/09/2015

(30) 22/09/2014 US 62/053469

(51) B32B 5/00 (2006.01), B32B 5/02 (2006.01), B32B 5/22 (2006.01), B32B 5/28 (2006.01), B32B 7/00 (2019.01), B32B 7/02 (2019.01), B32B 7/12 (2006.01), B32B 9/00 (2006.01), B32B 9/04 (2006.01), B32B 15/00 (2006.01), B32B 15/04 (2006.01), B32B 19/00 (2006.01), B32B 19/02 (2006.01), B32B 19/04 (2006.01), B32B 25/00 (2006.01), B32B 25/02 (2006.01), B32B 25/04 (2006.01), B32B 25/16 (2006.01), B32B 27/00 (2006.01), B32B 27/06 (2006.01), B32B 27/12 (2006.01), B32B 27/14 (2006.01), B32B 27/18 (2006.01), B32B 27/26 (2006.01), B32B 27/28 (2006.01), B32B 27/30 (2006.01), B32B 27/34 (2006.01), B32B 27/42 (2006.01)

(54) MATERIAL COMPÓSITO CURÁVEL, E, MÉTODOS PARA FABRICAR UMA ESTRUTURA DE COMPÓSITO E PARA FABRICAR UM MATERIAL COMPÓSITO.

(73) CYTEC INDUSTRIES INC. (US)

(72) CARMELO LUCA RESTUCCIA; FIORENZO LENZI; MARK BONNEAU;

---

JOSANLET VILLEGAS; EMILIANO FRULLONI

Prazo de Validade: 20 (vinte) anos contados a partir de 21/09/2015, observadas as condições legais.

---

**(11) BR 11 2017 006579-7 B1**

Código 16.1 - Concessão de Patente ou Certificado de Adição de Invenção  
(22) 29/10/2014

(51) A61F 13/496 (2006.01), A61F 13/514 (2006.01)

(54) ARTIGO ABSORVENTE

(73) ESSITY HYGIENE AND HEALTH AKTIEBOLAG (SE)

(72) LUCAS BÄCK; STINA LINDLÖF; LENNART NILSSON

Prazo de Validade: 20 (vinte) anos contados a partir de 29/10/2014, observadas as condições legais.

---

**(11) BR 11 2017 006885-0 B1**

Código 16.1 - Concessão de Patente ou Certificado de Adição de Invenção  
(22) 31/10/2014

(51) A61F 13/49 (2006.01), A61F 13/493 (2006.01), A61F 13/62 (2006.01)

(54) ARTIGO ABSORVENTE

(73) KIMBERLY-CLARK WORLDWIDE, INC. (US)

(72) MATTHEW RANDALL JONES; ROBERT MICHAEL HILL JR.

Prazo de Validade: 20 (vinte) anos contados a partir de 31/10/2014, observadas as condições legais.

---

**(11) BR 11 2017 006886-9 B1**

Código 16.1 - Concessão de Patente ou Certificado de Adição de Invenção  
(22) 07/10/2015

(30) 07/10/2014 EP 14188007.0

(51) B26B 19/38 (2006.01)

(54) APARELHO ELÉTRICO

(73) KONINKLIJKE PHILIPS N.V. (NL)

(72) FOKKE ROELOF VOORHORST; GERBEN JAN WILLEM OLYERHOEK;  
ROBERT GODLIEB

Prazo de Validade: 20 (vinte) anos contados a partir de 07/10/2015, observadas as condições legais.

---

**(11) BR 11 2017 007364-1 B1**

Código 16.1 - Concessão de Patente ou Certificado de Adição de Invenção  
(22) 11/06/2015

(30) 17/10/2014 NL 2013645

(51) A23L 33/15 (2016.01), A61K 31/122 (2006.01), A61K 31/525 (2006.01),  
A61P 1/00 (2006.01)

(54) COMPOSIÇÕES FARMACÊUTICAS E USOS DAS MESMAS PARA O  
TRATAMENTO OU PREVENÇÃO DE DEFICIÊNCIAS DE VITAMINAS E  
MINERAIS EM PACIENTES SUBMETIDOS À CIRURGIA DE BYPASS  
GÁSTRICO

(73) FIT FOR ME B.V. (NL)

---

(72) SIMON WILLEM JAAP HAMER

Prazo de Validade: 20 (vinte) anos contados a partir de 11/06/2015, observadas as condições legais.

---

**(11) BR 11 2017 007960-7 B1**

Código 16.1 - Concessão de Patente ou Certificado de Adição de Invenção

(22) 19/12/2014

(51) E21B 17/02 (2006.01), E21B 19/16 (2006.01)

(54) MÉTODO E SISTEMA DE JUNÇÃO DE DESLOCAMENTO

(73) HALLIBURTON ENERGY SERVICES, INC. (US)

(72) WILLIAM MARK RICHARDS

Prazo de Validade: 20 (vinte) anos contados a partir de 19/12/2014, observadas as condições legais.

---

**(11) BR 11 2017 008367-1 B1**

Código 16.1 - Concessão de Patente ou Certificado de Adição de Invenção

(22) 21/10/2015

(30) 21/10/2014 US 62/066,773; 18/09/2015 US 62/220,796

(51) F01K 23/10 (2006.01), F01K 27/00 (2006.01), F02G 5/02 (2006.01), F28F 1/00 (2006.01)

(54) Arranjo de captura, armazenamento e troca de calor térmico

(73) BRIGHT ENERGY STORAGE TECHNOLOGIES, LLP (US)

(72) SCOTT RAYMOND FRAZIER; JENNIFER FON TUEY; MILES L. ABARR;

KARL GINTER; BRENDAN R. GEELS; ALEX LAU

Prazo de Validade: 20 (vinte) anos contados a partir de 21/10/2015, observadas as condições legais.

---

**(11) BR 11 2017 009196-8 B1**

Código 16.1 - Concessão de Patente ou Certificado de Adição de Invenção

(22) 02/11/2015

(30) 03/11/2014 US 62/074,212

(51) A61B 17/04 (2006.01), A61B 17/068 (2006.01)

(54) CLIPE CIRÚRGICO, CONJUNTO DE CLIPES CIRÚRGICOS PARA UM APLICADOR DE CLIPE CIRÚRGICO, E APLICADOR DE CLIPE CIRÚRGICO

(73) OREGON HEALTH & SCIENCE UNIVERSITY (US)

(72) NEIL ROUNDY; RACHEL DREILINGER

Prazo de Validade: 20 (vinte) anos contados a partir de 02/11/2015, observadas as condições legais.

---

**(11) BR 11 2017 011033-4 B1**

Código 16.1 - Concessão de Patente ou Certificado de Adição de Invenção

(22) 17/12/2015

(30) 19/12/2014 EP 14199341.0

(51) G01N 27/327 (2006.01)

(54) SISTEMA PARA DETERMINAR PELO MENOS UMA PROPRIEDADE DE UMA AMOSTRA E MÉTODO PARA DETERMINAR PELO MENOS UMA PROPRIEDADE DE UMA AMOSTRA

---

(73) F. HOFFMANN-LA ROCHE AG (CH)  
 (72) KLAUS ANDREAS BAUER-ESPINDOLA; MICHAEL MARQUANT;  
 CHRISTINE NORTMEYER; REINER STEIN  
 Prazo de Validade: 20 (vinte) anos contados a partir de 17/12/2015, observadas  
 as condições legais.

---

**(11) BR 11 2017 011044-0 B1** Código 16.1 - Concessão de Patente ou Certificado de Adição de Invenção  
 (22) 02/12/2015  
 (30) 08/12/2014 FR 14 02805  
 (51) C25C 3/22 (2006.01), B01D 53/06 (2006.01)  
 (54) USINA DE ELETRÓLISE E PROCESSO DE TRATAMENTO DOS GASES  
 DE CUBA  
 (73) RIO TINTO ALCAN INTERNATIONAL LIMITED (CA)  
 (72) GUILLAUME GIRAULT; STÉPHANE PETIT  
 Prazo de Validade: 20 (vinte) anos contados a partir de 02/12/2015, observadas  
 as condições legais.

---

**(11) BR 11 2017 011670-7 B1** Código 16.1 - Concessão de Patente ou Certificado de Adição de Invenção  
 (22) 01/12/2014  
 (51) H01R 13/53 (2006.01)  
 (54) ADAPTADOR DE BUCHAS DE CONEXÃO ELÉTRICA.  
 (73) ORMAZABAL Y CÍA, S.L.U. (ES)  
 (72) SERGIO SEBASTIÁN MARTÍN; LUIS RANEDO TORRES; JOSEBA  
 AROSTEGUI LEGARRETA; JOSÉ LUIS SABAS FERNÁNDEZ  
 Prazo de Validade: 20 (vinte) anos contados a partir de 01/12/2014, observadas  
 as condições legais.

---

**(11) BR 11 2017 011830-0 B1** Código 16.1 - Concessão de Patente ou Certificado de Adição de Invenção  
 (22) 18/12/2015  
 (30) 18/12/2014 US 62/093,946  
 (51) C08L 33/08 (2006.01), C08L 33/10 (2006.01)  
 (54) COMPOSIÇÃO E PROCESSO PARA A MAQUIAGEM E/OU CUIDADOS  
 PARA OS MATERIAIS DE QUERATINA  
 (73) L'OREAL (FR)  
 (72) LAURE DAUBERSIES; CHRISTEL LISON; STEPHANE DOUEZAN; RITA  
 EL-KHOURI; HY SI BUI  
 Prazo de Validade: 20 (vinte) anos contados a partir de 18/12/2015, observadas  
 as condições legais.

---

**(11) BR 11 2017 012070-4 B1** Código 16.1 - Concessão de Patente ou Certificado de Adição de Invenção  
 (22) 19/12/2014  
 (30) 23/12/2013 NL 2012014  
 (51) F24J 2/06 (1985.01), F24J 2/08 (1985.01), F24J 2/34 (1985.01), F24J 2/51

(1995.01)

(54) COLETOR SOLAR

(73) JOHANNES JACOBUS MARIA SCHILDER (NL)

(72) JOHANNES JACOBUS MARIA SCHILDER

Prazo de Validade: 20 (vinte) anos contados a partir de 19/12/2014, observadas as condições legais.

**(11) BR 11 2017 012199-9 B1**

Código 16.1 - Concessão de Patente ou Certificado de Adição de Invenção

(22) 26/11/2015

(30) 19/12/2014 IT MI2014A002198

(51) B29D 30/14 (2006.01), B29D 30/28 (2006.01), B29D 30/16 (2006.01)

(54) PROCESSO E APARELHO PARA CONSTRUÇÃO DE PNEUS PARA RODAS DE VEÍCULO

(73) PIRELLI TYRE S.P.A. (IT)

(72) MAURIZIO MARCHINI; CESARE EMANUELE AMURRI; MARCO FABBRETTI; ANDREA CREPALDI

Prazo de Validade: 20 (vinte) anos contados a partir de 26/11/2015, observadas as condições legais.

**(11) BR 11 2017 012436-0 B1**

Código 16.1 - Concessão de Patente ou Certificado de Adição de Invenção

(22) 17/12/2015

(30) 17/12/2014 FR 1462652

(51) B64C 11/18 (2006.01)

(54) TURBOMÁQUINA

(73) SAFRAN AIRCRAFT ENGINES (FR)

(72) LAURENCE FRANCINE VION; MATHIEU SIMON PAUL GRUBER

Prazo de Validade: 20 (vinte) anos contados a partir de 17/12/2015, observadas as condições legais.

**(11) BR 11 2017 012467-0 B1**

Código 16.1 - Concessão de Patente ou Certificado de Adição de Invenção

(22) 09/11/2015

(30) 16/12/2014 BR BR1020140314873; 11/03/2015 BR BR102015005373-8

(51) C21B 11/00 (2006.01), C21B 11/02 (2006.01), C21B 13/02 (2006.01)

(54) Forno metalúrgico

(73) TECNORED DESENVOLVIMENTO TECNOLÓGICO S.A. (BR/SP)

(72) HERMES JOAQUIM FERREIRA FILHO; KLEITON GONÇALVES LOVATI; LUCIANO AUGUSTO MORAIS MAIA; ANDRÉ SILVA DA LUZ; GEOVANE VITURINO DA SILVA; ROBERTO OKADA JUNIOR

Prazo de Validade: 20 (vinte) anos contados a partir de 09/11/2015, observadas as condições legais.

**(11) BR 11 2017 012746-6 B1**

Código 16.1 - Concessão de Patente ou Certificado de Adição de Invenção

(22) 07/12/2015

---

	<p>(30) 19/12/2014 CH PCT/CH2014/000177 (51) B29C 67/00 (2017.01) (54) MÉTODO PARA FABRICAR ARTIGOS MOLDADOS QUE CONSISTE EM PELO MENOS UMA CAMADA DE ARTIGO MOLDADO E APARELHO PARA PRODUZIR UM ARTIGO MOLDADO DE PELO MENOS UMA CAMADA DE ARTIGO MOLDADO (73) HIRSCHBERG ENGINEERING AG (CH) (72) SEBASTIAN HIRSCHBERG Prazo de Validade: 20 (vinte) anos contados a partir de 07/12/2015, observadas as condições legais.</p>
<b>(11) BR 11 2017 012868-3 B1</b>	<p>Código 16.1 - Concessão de Patente ou Certificado de Adição de Invenção (22) 27/11/2015 (30) 24/12/2014 IT PD2014A000363 (51) B29D 30/44 (2006.01), B65H 23/188 (2006.01) (54) PLANTA DE CONSTRUÇÃO DE PNEU, E, MÉTODO PARA FORNECER UM ELEMENTO ALONGADO PARA UM TAMBOR DE FORMAÇÃO (73) PIRELLI TYRE S.P.A. (IT) (72) DAVIDE CONTI Prazo de Validade: 20 (vinte) anos contados a partir de 27/11/2015, observadas as condições legais.</p>
<b>(11) BR 11 2017 013210-9 B1</b>	<p>Código 16.1 - Concessão de Patente ou Certificado de Adição de Invenção (22) 17/12/2015 (30) 18/12/2014 US 62/094.056 (51) A01N 37/00 (2006.01), A01N 37/16 (2006.01), A61L 2/18 (2006.01), A23C 7/02 (2006.01), C02F 1/72 (2006.01), C07C 407/00 (2006.01), C07C 409/24 (2006.01) (54) MÉTODOS PARA FORMAR ÁCIDO PEROXIFÓRMICO (73) ECOLAB USA INC. (US) (72) RAMAKRISCHNAN BALASUBRAMANIAN; JUNZHONG LI; RICHARD STAUB; VICTOR KEASLER; BRIAN BENNETT; ALLISON BREWSTER Prazo de Validade: 20 (vinte) anos contados a partir de 17/12/2015, observadas as condições legais.</p>
<b>(11) BR 11 2017 013863-8 B1</b>	<p>Código 16.1 - Concessão de Patente ou Certificado de Adição de Invenção (22) 18/12/2015 (30) 29/12/2014 US 62/097,268 (51) C08F 2/00 (2006.01) (54) PROCESSO PARA FORMAR UMA PRIMEIRA COMPOSIÇÃO COMPREENDENDO UM PRIMEIRO INTERPOLÍMERO DE ETILENO/a-OLEFINA E UM SEGUNDO INTERPOLÍMERO DE ETILENO/a-OLEFINA, COMPOSIÇÃO E ARTIGO (73) DOW GLOBAL TECHNOLOGIES LLC (US)</p>

---

(72) THOMAS W. KARJALA; JORGE RUBALCABA; EDWARD O. MADENJIAN;  
CURVEL HYPOLITE; PRADEEP JAIN

Prazo de Validade: 20 (vinte) anos contados a partir de 18/12/2015, observadas as condições legais.

---

**(11) BR 11 2017 014149-3 B1**

Código 16.1 - Concessão de Patente ou Certificado de Adição de Invenção

(22) 24/12/2015

(30) 30/12/2014 FR 1463436

(51) A45D 1/04 (2006.01), A45D 2/00 (2006.01)

(54) Dispositivo e método para o tratamento de cabelos

(73) L'OREAL (FR) ; SEB S.A. (FR)

(72) BAPTISTE BONNEMAIRE; MARTIAL MAISONNEUVE; FABIEN

NORMAND; RÉGIS FERREYRE; XAVIER VACHERON; SANDY LAPIZE; GABIN

VIC; STEFANIA NUZZO; EDOUARD MESSENGER

Prazo de Validade: 20 (vinte) anos contados a partir de 24/12/2015, observadas as condições legais.

---

**(11) BR 11 2017 014260-0 B1**

Código 16.1 - Concessão de Patente ou Certificado de Adição de Invenção

(22) 15/12/2015

(30) 31/12/2014 US US 62/098,534

(51) B32B 27/08 (2006.01), C22B 3/00 (2006.01), B32B 27/32 (2006.01), B32B 3/26 (2006.01), B32B 27/30 (2006.01)

(54) FILMES MULTICAMADAS E MÉTODO DE EXTRAÇÃO DE METAIS A PARTIR DE MINÉRIOS DE METAL

(73) DOW GLOBAL TECHNOLOGIES LLC (US) ; DOW QUÍMICA DE COLOMBIA S.A. (CO) ; PBBPOLISUR S.R.L. (AR)

(72) MAXIMILIANO ZANETTI; MIGUEL MOLANO NIAMPIRA; JORGE C. GOMES

Prazo de Validade: 20 (vinte) anos contados a partir de 15/12/2015, observadas as condições legais.

---

**(11) BR 11 2017 014309-7 B1**

Código 16.1 - Concessão de Patente ou Certificado de Adição de Invenção

(22) 29/01/2016

(30) 30/01/2015 EP 15153201.7

(51) A24C 5/18 (2006.01)

(54) APARELHO PARA A FABRICAÇÃO DE CIGARROS E MÉTODO PARA FABRICAÇÃO DE ARTIGOS PARA FUMAR

(73) PHILIP MORRIS PRODUCTS S.A. (CH)

(72) OTTO VIRAG; ANTÓNIO JOSÉ ALCOBIA

Prazo de Validade: 20 (vinte) anos contados a partir de 29/01/2016, observadas as condições legais.

---

**(11) BR 11 2017 015390-4 B1**

Código 16.1 - Concessão de Patente ou Certificado de Adição de Invenção

---

	<p>(22) 25/11/2016 (30) 16/12/2015 NL 2015968 (51) B29D 30/48 (2006.01) (54) Conjunto de tambor para fabricar um enchimento de talão para um pneu e montagem que compreende a dita ferramenta (73) VMI HOLLAND B.V. (NL) (72) GERARDUS JOHANNES CATHARINA VAN LAAR; WIM VAN BEEK; MARCO SLOTS Prazo de Validade: 20 (vinte) anos contados a partir de 25/11/2016, observadas as condições legais.</p>
<b>(11) BR 11 2017 016257-1 B1</b>	<p>Código 16.1 - Concessão de Patente ou Certificado de Adição de Invenção (22) 01/02/2016 (30) 30/01/2015 IB PCT/IB2015/050725 (51) C23C 2/06 (2006.01), C23C 2/26 (2006.01), C23C 22/05 (2006.01), C23C 22/78 (2006.01), C23C 22/82 (2006.01) (54) Método para preparar uma chapa de metal, chapas de metal revestidas e usos de uma solução aquosa (73) ARCELORMITTAL (LU) (72) LYDIA RACHIELE; HERVÉ DERULE; DELPHINE THAI Prazo de Validade: 20 (vinte) anos contados a partir de 01/02/2016, observadas as condições legais.</p>
<b>(11) BR 11 2017 016321-7 B1</b>	<p>Código 16.1 - Concessão de Patente ou Certificado de Adição de Invenção (22) 09/03/2016 (30) 13/03/2015 EP 15158940.5 (51) B65B 31/04 (2006.01), B65B 43/46 (2006.01), B65B 61/14 (2006.01) (54) APARELHO E MÉTODO PARA ENCHIMENTO DE UMA EMBALAGEM DO TIPO BOLSA (73) ECOLEAN AB (SE) (72) MAGNUS BORGSTRÖM; LENNART FRIBERG Prazo de Validade: 20 (vinte) anos contados a partir de 09/03/2016, observadas as condições legais.</p>
<b>(11) BR 11 2017 016370-5 B1</b>	<p>Código 16.1 - Concessão de Patente ou Certificado de Adição de Invenção (22) 07/03/2016 (30) 31/03/2015 EP 15161832.9 (51) A23F 3/16 (2006.01) (54) PRECURSOR DE BEBIDA À BASE DE CHÁ E BEBIDA À BASE DE CHÁ (73) UNILEVER IP HOLDINGS B.V. (PB) (72) GEORGE SIMEONOV MARINOV; JOHN TURNER MITCHELL; GLEB YAKUBOV Prazo de Validade: 20 (vinte) anos contados a partir de 07/03/2016, observadas as condições legais.</p>



---

as condições legais.

- 
- (11) BR 11 2017 016695-0 B1** Código 16.1 - Concessão de Patente ou Certificado de Adição de Invenção  
(22) 26/02/2015  
(51) A61B 17/80 (2006.01)  
(54) PLACA ÓSSEA E KIT CIRÚRGICO PARA A FIXAÇÃO DE FRAGMENTOS DE OSSO  
(73) MEDARTIS HOLDING AG (CH)  
(72) DIRK THIEL; ALEXANDER ZUBERER  
Prazo de Validade: 20 (vinte) anos contados a partir de 26/02/2015, observadas as condições legais.
- 
- (11) BR 11 2017 017202-0 B1** Código 16.1 - Concessão de Patente ou Certificado de Adição de Invenção  
(22) 24/06/2016  
(30) 01/07/2015 US 62/187,801  
(51) A61K 8/27 (2006.01), A61K 8/44 (2006.01), A61K 8/21 (2006.01), A61Q 11/00 (2006.01)  
(54) COMPOSIÇÃO PARA HIGIENE BUCAL E USO DA MESMA  
(73) COLGATE-PALMOLIVE COMPANY (US)  
(72) XIAOYI HUANG; MICHAEL PRENCIPE; AMY RUSSO; HANSRUEDI STETTLER; VYOMA PATEL; BETTY WON; PENG YAN; ANDRE MICHELLE MORGAN  
Prazo de Validade: 20 (vinte) anos contados a partir de 24/06/2016, observadas as condições legais.
- 
- (11) BR 11 2017 017471-5 B1** Código 16.1 - Concessão de Patente ou Certificado de Adição de Invenção  
(22) 08/02/2016  
(30) 03/03/2015 DE 20 2015 101 019.2  
(51) F16K 3/02 (2006.01)  
(54) PARTE SUPERIOR DE VÁLVULA COM UMA PEÇA DE CABEÇA  
(73) FLÜHS DREHTECHNIK GMBH (DE)  
(72) FRIEDRICH THURAU  
Prazo de Validade: 20 (vinte) anos contados a partir de 08/02/2016, observadas as condições legais.
- 
- (11) BR 11 2017 018651-9 B1** Código 16.1 - Concessão de Patente ou Certificado de Adição de Invenção  
(22) 15/03/2016  
(30) 17/03/2015 US US 62/134,269  
(51) B29C 65/00 (2006.01), A61J 1/14 (2006.01)  
(54) PROCESSO PARA SELAR UM ACESSÓRIO FLEXÍVEL A UMA PELÍCULA FLEXÍVEL  
(73) DOW GLOBAL TECHNOLOGIES LLC (US)  
(72) MARCOS FRANCA; BRUNO RUFATO PEREIRA; RAIMUND GERSTNER

---

Prazo de Validade: 20 (vinte) anos contados a partir de 15/03/2016, observadas as condições legais.

---

**(11) BR 11 2017 019146-6 B1** Código 16.1 - Concessão de Patente ou Certificado de Adição de Invenção  
 (22) 01/03/2016  
 (30) 06/03/2015 US 14/640,810  
 (51) B65G 15/00 (2006.01), H02K 21/22 (2006.01)  
 (54) GERADOR ACIONADO POR CORREIA TRANSPORTADORA  
 (73) MARTIN ENGINEERING COMPANY (US)  
 (72) PAUL B. HARRISON  
 Prazo de Validade: 20 (vinte) anos contados a partir de 01/03/2016, observadas as condições legais.

---

**(11) BR 11 2017 019392-2 B1** Código 16.1 - Concessão de Patente ou Certificado de Adição de Invenção  
 (22) 09/03/2016  
 (30) 09/03/2015 DE 10 2015 103 440.9  
 (51) C10M 159/12 (2006.01), C10M 163/00 (2006.01), C10M 169/02 (2006.01), C10M 169/04 (2006.01), C10M 169/06 (2006.01)  
 (54) MÉTODO PARA PREPARAR UMA GRAXA LUBRIFICANTE CONTENDO DERIVADO DE LIGNINA, GRAXA LUBRIFICANTE E USO DA GRAXA LUBRIFICANTE  
 (73) FUCHS PETROLUB SE (DE)  
 (72) THOMAS LITTERS; FLORIAN HAHN; TORSTEN GOERZ; HANS JÜRGEN ERKEL  
 Prazo de Validade: 20 (vinte) anos contados a partir de 09/03/2016, observadas as condições legais.

---

**(11) BR 11 2017 019981-5 B1** Código 16.1 - Concessão de Patente ou Certificado de Adição de Invenção  
 (22) 15/03/2016  
 (30) 17/03/2015 EP 15382122.8  
 (51) C21D 9/46 (2006.01), B23K 26/00 (2014.01), B23K 26/08 (2014.01)  
 (54) MÉTODO E SISTEMA PARA TRATAMENTO A QUENTE DE CHAPA DE METAL  
 (73) IKERGUNE A.I.E. (ES)  
 (72) PAULA SANCHO DÍAZ; JAVIER DÍAZ ROZO; JESÚS DOMÍNGUEZ COBREROS  
 Prazo de Validade: 20 (vinte) anos contados a partir de 15/03/2016, observadas as condições legais.

---

**(11) BR 11 2017 020478-9 B1** Código 16.1 - Concessão de Patente ou Certificado de Adição de Invenção  
 (22) 30/03/2016  
 (30) 31/03/2015 US US 62/140,632  
 (51) C08G 18/48 (2006.01), C08G 18/76 (2006.01)

(54) COMPOSIÇÕES DE POLIÉTER POLIOL, FORMULAÇÃO DE ESPUMA SEMIRRÍGIDA, ESPUMA SEMIRRÍGIDA E MÉTODO PARA FORMAR UMA ESPUMA SEMIRRÍGIDA

(73) DOW GLOBAL TECHNOLOGIES LLC (US)

(72) FRANCOIS CASATI; IRENA AMICI-KROUTILOVA; PAUL COOKSON; HAMIDEH AHMADLOO; ALBERTO LORA LAMIA

Prazo de Validade: 20 (vinte) anos contados a partir de 30/03/2016, observadas as condições legais.

**(11) BR 11 2017 021230-7 B1**

Código 16.1 - Concessão de Patente ou Certificado de Adição de Invenção  
(22) 16/10/2015

(30) 17/04/2015 IN 1590/MUM/2015

(51) A61M 5/00 (2006.01), B65D 77/04 (2006.01), B65B 3/00 (2006.01)

(54) ESTRUTURA DE SUPORTE PARA CARTUCHOS SELADOS, RECIPIENTE DE TRANSPORTE OU DE EMBALAGEM E PROCESSO.

(73) SCHOTT KAISHA PVT LTD (IN)

(72) ANIL NARAYAN NARVEKAR; PRATUL PRAKASH POTDAR; RISHAD KAIRUS DADACHANJI

Prazo de Validade: 20 (vinte) anos contados a partir de 16/10/2015, observadas as condições legais.

**(11) BR 11 2017 021331-1 B1**

Código 16.1 - Concessão de Patente ou Certificado de Adição de Invenção  
(22) 07/04/2016

(30) 08/04/2015 US 14/681,305; 08/04/2015 EP 15305517.3

(51) G09B 23/30 (2006.01), G09B 23/34 (2006.01), G01N 33/49 (2006.01), G09B 23/32 (2006.01)

(54) DISPOSITIVO PARA ESTIMULAR UM SANGRAMENTO DE SUPERFÍCIE E MÉTODO PARA SIMULAR UMA PLURALIDADE DE DIFERENTES SANGRAMENTOS DE SUPERFÍCIE

(73) BIOM'UP FRANCE SAS (FR)

(72) WILLIAM SPOTNITZ; PATRICIA FOREST; CATHERINE WITTMANN; VINCENT GUYOT; SYLVAIN PICOT

Prazo de Validade: 20 (vinte) anos contados a partir de 07/04/2016, observadas as condições legais.

**(11) BR 11 2017 021400-8 B1**

Código 16.1 - Concessão de Patente ou Certificado de Adição de Invenção  
(22) 14/04/2016

(30) 17/04/2015 US 62/148,922

(51) C08F 210/16 (2006.01), C08F 4/6592 (2006.01), C08J 5/18 (2006.01)

(54) COMPOSIÇÃO DE CATALISADOR

(73) UNIVATION TECHNOLOGIES, LLC (US)

(72) DONNA J. CROWTHER; C. JEFF HARLAN; JACKIE LOVELL; HAIQING PENG

Prazo de Validade: 20 (vinte) anos contados a partir de 14/04/2016, observadas

---

as condições legais.

---

**(11) BR 11 2017 021403-2 B1** Código 16.1 - Concessão de Patente ou Certificado de Adição de Invenção  
(22) 15/04/2016  
(30) 20/04/2015 EP 15164236.0  
(51) A23G 9/32 (2006.01), A23G 9/34 (2006.01), A23G 9/42 (2006.01)  
(54) PRODUTO DE CONFEITARIA CONGELADO  
(73) UNILEVER IP HOLDINGS B.V. (PB)  
(72) VARUN EDARA; SARA ISABEL DA FONSECA SELGAS MARTINS VAN DER MAATEN; ANN-MARIE WILLIAMSON  
Prazo de Validade: 20 (vinte) anos contados a partir de 15/04/2016, observadas as condições legais.

---

**(11) BR 11 2017 021816-0 B1** Código 16.1 - Concessão de Patente ou Certificado de Adição de Invenção  
(22) 07/04/2016  
(30) 17/04/2015 GB 1506557.6  
(51) A01F 12/44 (2006.01)  
(54) COLHEITADEIRA COMBINADA TENDO UMA BANDEJA DE TRANSPORTE DE MATERIAL DE CULTURA  
(73) AGCO INTERNATIONAL GMBH (CH)  
(72) MORTEN BILDE; KENNETH DURING; DAVID MARDEN  
Prazo de Validade: 20 (vinte) anos contados a partir de 07/04/2016, observadas as condições legais.

---

**(11) BR 11 2017 022454-2 B1** Código 16.1 - Concessão de Patente ou Certificado de Adição de Invenção  
(22) 26/10/2016  
(30) 30/10/2015 US 14/928,572  
(51) B29C 65/02 (2006.01), B29K 23/00 (2006.01), B29K 96/04 (2006.01)  
(54) PROCESSO PARA SELAR UM ACESSÓRIO FLEXÍVEL A UMA PELÍCULA FLEXÍVEL  
(73) DOW GLOBAL TECHNOLOGIES LLC (US)  
(72) MARCOS PINI FRANCA; BRUNO RUFATO PEREIRA; RAIMUND GERSTNER; LIANGKAI MA  
Prazo de Validade: 20 (vinte) anos contados a partir de 26/10/2016, observadas as condições legais.

---

**(11) BR 11 2017 022694-4 B1** Código 16.1 - Concessão de Patente ou Certificado de Adição de Invenção  
(22) 06/05/2015  
(51) A61J 1/20 (2006.01)  
(54) Sistema de extração de recipiente  
(73) KOCHER-PLASTIK MASCHINENBAU GMBH (DE)  
(72) MICHAEL SPALLEK; JOHANNES GESER; KARL KÖPPEL; ALEXANDER HAMMER

---

Prazo de Validade: 20 (vinte) anos contados a partir de 06/05/2015, observadas as condições legais.

---

**(11) BR 11 2017 022754-1 B1** Código 16.1 - Concessão de Patente ou Certificado de Adição de Invenção  
 (22) 12/04/2016  
 (30) 30/04/2015 US US 62/154,839  
 (51) C08J 3/20 (2006.01)  
 (54) PROCESSO PARA MINIMIZAR A QUEIMA DE UMA POLIOLEFINA FUNCIONALIZADA COM SILANO E PROCESSO PARA MINIMIZAR A QUEIMA DE UMA POLIOLEFINA FUNCIONALIZADA COM SILANO  
 (73) DOW GLOBAL TECHNOLOGIES LLC (US)  
 (72) BHARAT CHAUDHARY; AMY WAXMAN; PETER C. DREUX; KURT K. BOLZ, III  
 Prazo de Validade: 20 (vinte) anos contados a partir de 12/04/2016, observadas as condições legais.

---

**(11) BR 11 2017 022892-0 B1** Código 16.1 - Concessão de Patente ou Certificado de Adição de Invenção  
 (22) 14/04/2016  
 (30) 24/04/2015 US 62/152,396; 25/03/2016 US 15/081,428  
 (51) F41H 1/02 (2006.01), D03D 1/00 (2006.01), D03D 11/02 (2006.01), D06M 17/00 (2006.01)  
 (54) COMPÓSITO DE DUAS CAMADAS, VESTIMENTA BALÍSTICO-RESISTENTE OU COBERTURA DE VESTIMENTA, MÉTODO DE FORMAR UM COMPÓSITO DE DUAS CAMADAS, E VESTIMENTA OU CAPA DE VESTIMENTA  
 (73) HONEYWELL INTERNATIONAL INC. (US)  
 (72) LORI L. WAGNER; DALIA TAYLOR; DAVID A. HURST; GREGORY A. DAVIS; SAMEER AGRAWAL  
 Prazo de Validade: 20 (vinte) anos contados a partir de 14/04/2016, observadas as condições legais.

---

**(11) BR 11 2017 022915-3 B1** Código 16.1 - Concessão de Patente ou Certificado de Adição de Invenção  
 (22) 03/03/2016  
 (30) 30/04/2015 DE 102015106759.5  
 (51) B65B 21/02 (2006.01), B65B 39/00 (2006.01), B65B 43/42 (2006.01)  
 (54) APARELHO DE EMBALAGEM PARA EMBALAR RECIPIENTES EM UMA UNIDADE DE EMBALAGEM QUE TEM UM INSERTO DIVISÓRIO  
 (73) KHS GMBH (DE)  
 (72) MATTHIAS SCHOPP; ALBERTO GARCIA  
 Prazo de Validade: 20 (vinte) anos contados a partir de 03/03/2016, observadas as condições legais.

---

**(11) BR 11 2017 023354-1 B1** Código 16.1 - Concessão de Patente ou Certificado de Adição de Invenção

---

	<p>(22) 04/05/2016 (30) 11/05/2015 US US 62/159,437 (51) C08L 23/14 (2006.01) (54) COMPOSIÇÃO DE POLIOLEFINA TERMOPLÁSTICA DE ALTO FLUXO DE FUSÃO E MÉTODO DE PREPARAÇÃO DE UMA COMPOSIÇÃO DE POLIOLEFINA TERMOPLÁSTICA DE ALTO FLUXO DE FUSÃO (73) DOW GLOBAL TECHNOLOGIES LLC (US) (72) MARY ANN JONES; KIM L. WALTON; JEFFREY C. MUNRO; YUSHAN HU Prazo de Validade: 20 (vinte) anos contados a partir de 04/05/2016, observadas as condições legais.</p>
<b>(11) BR 11 2017 023921-3 B1</b>	<p>Código 16.1 - Concessão de Patente ou Certificado de Adição de Invenção (22) 10/03/2016 (30) 15/05/2015 US 62/162,113 (51) B05C 1/08 (2006.01), B05B 12/08 (2006.01), B05B 7/26 (2006.01), B05D 1/00 (2006.01), B05D 5/10 (2006.01), B32B 37/00 (2006.01), B32B 37/12 (2006.01), B05D 1/28 (2006.01) (54) APARELHO PARA DISTRIBUIR MATERIAL ENTRE DOIS ROLOS DE UM LAMINADOR E APARELHO LAMINADOR (73) DOW GLOBAL TECHNOLOGIES LLC (US) (72) RUI XIE; YINZHONG GUO; KALYAN SEHANOBISH Prazo de Validade: 20 (vinte) anos contados a partir de 10/03/2016, observadas as condições legais.</p>
<b>(11) BR 11 2017 023945-0 B1</b>	<p>Código 16.1 - Concessão de Patente ou Certificado de Adição de Invenção (22) 06/05/2016 (30) 07/05/2015 US 62/158,262; 07/05/2015 US 62/158,338 (51) C07C 31/20 (2006.01), C09K 3/18 (2006.01), C09K 5/10 (2006.01), C09K 5/20 (2006.01) (54) MÉTODO PARA RESFRIAR UM MOTOR DE COMBUSTÃO INTERNA TENDO UM SISTEMA DE RESFRIAMENTO DE MOTOR POR LÍQUIDO DE CIRCULAÇÃO USANDO UM FLUIDO DE TRANSFERÊNCIA DE CALOR À BASE DE ETILENO GLICOLMÉTODO PARA RESFRIAR UM MOTOR DE COMBUSTÃO INTERNA TENDO UM SISTEMA DE RESFRIAMENTO DE MOTOR POR LÍQUIDO DE CIRCULAÇÃO USANDO UM FLUIDO DE TRANSFERÊNCIA DE CALOR À BASE DE ETILENO GLICOL (73) EVANS COOLING SYSTEMS, INC. (US) (72) J. THOMAS LIGHT Prazo de Validade: 20 (vinte) anos contados a partir de 06/05/2016, observadas as condições legais.</p>
<b>(11) BR 11 2017 024681-3 B1</b>	<p>Código 16.1 - Concessão de Patente ou Certificado de Adição de Invenção (22) 27/05/2016 (30) 01/06/2015 US US 62/169,071</p>

---

---

(51) C08G 18/48 (2006.01), C08G 18/66 (2006.01), C08G 18/79 (2006.01), C08G 18/10 (2006.01), C09J 175/08 (2006.01)  
 (54) COMPOSIÇÃO CURÁVEL, ADESIVO À BASE DE POLIURETANO E REVESTIMENTO À BASE DE POLIURETANO  
 (73) DOW GLOBAL TECHNOLOGIES LLC (US)  
 (72) ADAM C. COLSON; AMBER STEPHENSON; BINDU KRISHNAN  
 Prazo de Validade: 20 (vinte) anos contados a partir de 27/05/2016, observadas as condições legais.

---

**(11) BR 11 2017 024845-0 B1**

Código 16.1 - Concessão de Patente ou Certificado de Adição de Invenção  
 (22) 19/05/2016  
 (30) 22/05/2015 IT 102015000017234  
 (51) B32B 18/00 (2006.01), C04B 35/58 (2006.01), C04B 35/645 (2006.01), C04B 35/65 (2006.01), F01D 5/22 (2006.01), F01D 9/02 (2006.01)  
 (54) MATERIAL COMPÓSITO, COMPONENTE DE PASSAGEM DE GÁS QUENTE (HGP), PROCESSO PARA PRODUÇÃO DE MATERIAL COMPÓSITO  
 (73) NUOVO PIGNONE TECNOLOGIE SRL (IT)  
 (72) IACOPO GIOVANNETTI; ANTONELLA DIMATTEO; MASSIMO GIANNOZZI; FRANCESCO MASTROMATTEO; PIERLUIGI TOZZI  
 Prazo de Validade: 20 (vinte) anos contados a partir de 19/05/2016, observadas as condições legais.

---

**(11) BR 11 2017 025408-5 B1**

Código 16.1 - Concessão de Patente ou Certificado de Adição de Invenção  
 (22) 27/05/2016  
 (30) 28/05/2015 IT 102015000018853  
 (51) F41A 23/20 (2006.01), B64D 7/06 (2006.01)  
 (54) SISTEMA DE SUPORTE DE ARMAS DE FOGO EM PARTICULAR PARA SER INSTALADO PENDURADO EM UMA SUPERFÍCIE SUPERIOR  
 (73) LEONARDO S.P.A. (IT)  
 (72) GIAN BATTISTA LEONESIO; PAOLOANDREA CASTELLETTI; GIANMARIO GREGORINI  
 Prazo de Validade: 20 (vinte) anos contados a partir de 27/05/2016, observadas as condições legais.

---

**(11) BR 11 2017 025539-1 B1**

Código 16.1 - Concessão de Patente ou Certificado de Adição de Invenção  
 (22) 28/06/2016  
 (30) 29/06/2015 EP 15174378.8; 29/06/2015 EP 15174385.3  
 (51) A23G 9/24 (2006.01), A23G 9/28 (2006.01), A23G 9/48 (2006.01), A23G 9/50 (2006.01)  
 (54) SOBREMESA CONGELADA E MÉTODO PARA A FABRICAÇÃO DE SOBREMESA CONGELADA  
 (73) UNILEVER IP HOLDINGS B.V. (PB)  
 (72) LUKE DANIEL PETER BYRNE; PAUL EDWARD CHENEY; TIMOTHY

---

JOHN LITCHFIELD; MARK WILLMOTT

Prazo de Validade: 20 (vinte) anos contados a partir de 28/06/2016, observadas as condições legais.

---

**(11) BR 11 2017 026314-9 B1**

Código 16.1 - Concessão de Patente ou Certificado de Adição de Invenção

(22) 16/08/2016

(30) 17/08/2015 EP 15181193.2

(51) A24F 47/00 (2020.01)

(54) SISTEMA GERADOR DE AEROSSOL E ARTIGO GERADOR DE AEROSSOL PARA USO EM TAL SISTEMA

(73) PHILIP MORRIS PRODUCTS S.A. (CH)

(72) OLEG MIRONOV; IHAR NIKOLAEVICH ZINOVIK; OLEG FURSA

Prazo de Validade: 20 (vinte) anos contados a partir de 16/08/2016, observadas as condições legais.

---

**(11) BR 11 2017 028317-4 B1**

Código 16.1 - Concessão de Patente ou Certificado de Adição de Invenção

(22) 07/07/2016

(30) 29/07/2015 EP 15178890.8

(51) A61Q 5/06 (2006.01), A61K 8/26 (2006.01), A61K 8/31 (2006.01), A61K 8/58 (2006.01), A61K 8/895 (2006.01)

(54) COMPOSIÇÃO DE TRATAMENTO DE CABELO

(73) UNILEVER IP HOLDINGS B.V. (PB)

(72) AIKATERINI BOUA; LALITESH CHANDRA

Prazo de Validade: 20 (vinte) anos contados a partir de 07/07/2016, observadas as condições legais.

---

**(11) BR 11 2017 028412-0 B1**

Código 16.1 - Concessão de Patente ou Certificado de Adição de Invenção

(22) 25/08/2016

(30) 28/08/2015 EP 15183031.2

(51) A24C 5/46 (2006.01), B31C 3/04 (2006.01)

(54) ELEMENTO TUBULAR E MÉTODO DE FORMAÇÃO DE UM ELEMENTO TUBULAR PARA USO NA FABRICAÇÃO DE UM FILTRO DE UM ARTIGO DE FUMAR

(73) PHILIP MORRIS PRODUCTS S.A. (CH)

(72) ANDRES ALBERTO JARAMILLO; ROBERT EMMETT

Prazo de Validade: 20 (vinte) anos contados a partir de 25/08/2016, observadas as condições legais.

---

**(11) BR 11 2017 028498-7 B1**

Código 16.1 - Concessão de Patente ou Certificado de Adição de Invenção

(22) 01/07/2016

(30) 08/07/2015 JP 2015-137041

(51) B21D 19/08 (2006.01), B21D 22/28 (2006.01), B21D 28/24 (2006.01)

(54) MÉTODO DE REBARBAÇÃO E SISTEMA DE REBARBAÇÃO



---

	(73) HONDA MOTOR CO., LTD. (JP) (72) TAKAYUKI SUZUKI; YUTA SHIMADA; ASATO NAKAUCHI; KOTA MURASAWA; MITSUTOSHI AKIYAMA; SHINICHI MURAKAMI Prazo de Validade: 20 (vinte) anos contados a partir de 01/07/2016, observadas as condições legais.
<b>(11) BR 11 2017 028543-6 B1</b>	Código 16.1 - Concessão de Patente ou Certificado de Adição de Invenção (22) 29/06/2016 (30) 30/06/2015 US 14/755,185 (51) A01N 25/00 (2006.01) (54) MÉTODO PARA TRATAR PASTAS FLUIDAS MINERAIS COM UM BIOCIDA (73) BULK CHEMICAL SERVICES, LLC (US) (72) SETH SPURLOCK Prazo de Validade: 20 (vinte) anos contados a partir de 29/06/2016, observadas as condições legais.
<b>(11) BR 11 2017 028598-3 B1</b>	Código 16.1 - Concessão de Patente ou Certificado de Adição de Invenção (22) 13/06/2016 (30) 30/06/2015 EP 15174540.3 (51) C08G 71/04 (2006.01), C09J 175/06 (2006.01) (54) Composições de poliuretano livres de isocianato e uso das referidas composições (73) EVONIK OPERATIONS GMBH (DE) (72) CHRISTINA CRON; GABRIELE BRENNER; BENJAMIN SCHÄFFNER; ANGELA KÖCKRITZ; JENS DEUTSCH; KATJA NEUBAUER Prazo de Validade: 20 (vinte) anos contados a partir de 13/06/2016, observadas as condições legais.
<b>(11) BR 11 2018 000028-0 B1</b>	Código 16.1 - Concessão de Patente ou Certificado de Adição de Invenção (22) 30/06/2016 (30) 03/07/2015 EP 15175241.7 (51) B32B 27/08 (2006.01), B32B 27/30 (2006.01), B65D 1/28 (2006.01) (54) PELÍCULA FLEXÍVEL DE EMBALAGEM MULTICAMADAS, MÉTODO PARA PRODUIR UMA PELÍCULA FLEXÍVEL DE EMBALAGEM MULTICAMADAS E EMBALAGEM (73) AMCOR FLEXIBLES KREUZLINGEN AG (CH) (72) PETER ETTRIDGE; ROY CHRISTOPHERSON; ISABEL BROECKHOVE; WOLFGANG LOHWASSER; STEFFEN SKOV JENSEN Prazo de Validade: 20 (vinte) anos contados a partir de 30/06/2016, observadas as condições legais.
<b>(11) BR 11 2018 000669-6 B1</b>	Código 16.1 - Concessão de Patente ou Certificado de Adição de Invenção

---

---

(22) 11/07/2016  
(30) 13/07/2015 IT 102015000033498  
(51) C23C 4/18 (2006.01), B05B 13/04 (2006.01), C23C 24/04 (2006.01), C23C 24/10 (2006.01), C23C 4/01 (2016.01), C23C 4/08 (2016.01)  
(54) MÉTODO DE FORMAÇÃO DE UMA ESTRUTURA DE PROTEÇÃO EM UMA LÂMINA DE TURBO-MÁQUINA  
(73) NUOVO PIGNONE TECNOLOGIE SRL (IT)  
(72) MICHELANGELO BELLACCI; FEDERICO IOZZELLI; GABRIELE MASI; LEONARDO TOGNARELLI  
Prazo de Validade: 20 (vinte) anos contados a partir de 11/07/2016, observadas as condições legais.

---

**(11) BR 11 2018 003082-1 B1**

Código 16.1 - Concessão de Patente ou Certificado de Adição de Invenção  
(22) 25/07/2016  
(30) 20/08/2015 EP 15181830.9  
(51) A61K 8/49 (2006.01), A01N 43/36 (2006.01), A61Q 17/00 (2006.01), B08B 17/02 (2006.01)  
(54) Lactama em uma dispersão sólida, método de produção de uma composição compreendendo uma lactama e método de formação de lactama em uma dispersão sólida  
(73) UNILEVER IP HOLDINGS B.V. (PB)  
(72) NEIL JAMES PARRY; PAUL DAMIEN PRICE; SUKRITI SINGH  
Prazo de Validade: 20 (vinte) anos contados a partir de 25/07/2016, observadas as condições legais.

---

**(11) BR 11 2018 003173-9 B1**

Código 16.1 - Concessão de Patente ou Certificado de Adição de Invenção  
(22) 25/07/2016  
(30) 20/08/2015 EP 15181842.4  
(51) A61K 8/49 (2006.01), A01N 43/36 (2006.01), A61K 8/11 (2006.01), B08B 17/02 (2006.01)  
(54) LACTAMA ENCAPSULADA, ADITIVO, COMPOSIÇÃO E MÉTODO DE ENCAPSULAMENTO DE UMA LACTAMA  
(73) UNILEVER IP HOLDINGS B.V. (PB)  
(72) CHRISTOPHER FIDGE; STEPHEN GOLDING; PAUL DAMIEN PRICE; DAVID WILLIAM THORNTHWAITE  
Prazo de Validade: 20 (vinte) anos contados a partir de 25/07/2016, observadas as condições legais.

---

**(11) BR 11 2018 003325-1 B1**

Código 16.1 - Concessão de Patente ou Certificado de Adição de Invenção  
(22) 23/08/2016  
(30) 24/08/2015 EP 15182185.7  
(51) A24D 3/02 (2006.01)  
(54) MÉTODO PARA SECAR COLUNAS DE FILTRO  
(73) PHILIP MORRIS PRODUCTS S.A. (CH)

---

(72) GIANNI CAPRINI

Prazo de Validade: 20 (vinte) anos contados a partir de 23/08/2016, observadas as condições legais.

---

**(11) BR 11 2018 003852-0 B1**

Código 16.1 - Concessão de Patente ou Certificado de Adição de Invenção

(22) 28/10/2016

(30) 30/10/2015 EP 15192389.3

(51) C12M 1/34 (2006.01), G01N 27/416 (2006.01)

(54) MÉTODOS, MÉTODO PARA CALIBRAR OU RECALIBRAR UM PRIMEIRO DISPOSITIVO, MÉTODO DE OPERAÇÃO DE UM TANQUE, MÉTODO PARA DETERMINAR OS EFEITOS DE DESLOCAMENTO DE PH, UNIDADES DE COMPARAÇÃO E SISTEMA

(73) F. HOFFMANN-LA ROCHE AG (CH)

(72) DETLEF EISENKRAETZER; CHRISTIAN KLINGER; KATRIN GREPPMAIR

Prazo de Validade: 20 (vinte) anos contados a partir de 28/10/2016, observadas as condições legais.

---

**(11) BR 11 2018 004459-8 B1**

Código 16.1 - Concessão de Patente ou Certificado de Adição de Invenção

(22) 30/09/2016

(30) 02/10/2015 FR 1559391

(51) C08F 20/28 (2006.01)

(54) MÉTODO PARA A (CO)POLIMERIZAÇÃO RADICALAR EM EMULSÃO AQUOSA E (CO)POLÍMERO ACRÍLICO ASSOCIATIVO

(73) ARKEMA FRANCE (FR)

(72) JEAN-MARC SUAUI; CLÉMENTINE CHAMPAGNE

Prazo de Validade: 20 (vinte) anos contados a partir de 30/09/2016, observadas as condições legais.

---

**(11) BR 11 2018 004771-6 B1**

Código 16.1 - Concessão de Patente ou Certificado de Adição de Invenção

(22) 28/09/2016

(30) 29/09/2015 JP 2015-191155

(51) C23C 22/00 (2006.01), C22C 38/00 (2006.01), C22C 38/02 (2006.01), C22C 38/06 (2006.01), C23C 22/07 (2006.01), H01F 1/18 (2006.01)

(54) CHAPA DE AÇO ELÉTRICO COM GRÃO ORIENTADO E MÉTODO DE PRODUÇÃO DE CHAPA DE AÇO ELÉTRICO COM GRÃO ORIENTADO

(73) NIPPON STEEL CORPORATION (JP)

(72) KAZUTOSHI TAKEDA; FUMIKAZU ANDOU; TOMOYA SUENAGA;

SHUICHI YAMAZAKI; MASARU TAKAHASHI

Prazo de Validade: 20 (vinte) anos contados a partir de 28/09/2016, observadas as condições legais.

---

**(11) BR 11 2018 005106-3 B1**

Código 16.1 - Concessão de Patente ou Certificado de Adição de Invenção

(22) 10/08/2016

---

(30) 14/09/2015 AT A 50784/2015  
(51) F41C 23/06 (2006.01)  
(54) DISPOSITIVO DE AMORTECIMENTO DE RECUCO  
(73) DAMIAN SCHÖNBORN (AT)  
(72) MARTIN KRONSTEINER; DAMIAN SCHÖNBORN  
Prazo de Validade: 20 (vinte) anos contados a partir de 10/08/2016, observadas as condições legais.

---

**(11) BR 11 2018 006749-0 B1** Código 16.1 - Concessão de Patente ou Certificado de Adição de Invenção  
(22) 28/09/2016  
(30) 14/10/2015 US 62/241,345  
(51) C07C 67/54 (2006.01), B01D 3/14 (2006.01), B01D 17/025 (2006.01), C07C 69/54 (2006.01), C07C 67/48 (2006.01)  
(54) PROCESSO PARA A PURIFICAÇÃO DE METIL METACRILATO.  
(73) DOW GLOBAL TECHNOLOGIES LLC (US)  
(72) DENNIS W. JEWELL; JOHN G. PENDERGAST; WILLIAM G. WORLEY  
Prazo de Validade: 20 (vinte) anos contados a partir de 28/09/2016, observadas as condições legais.

---

**(11) BR 11 2018 006765-2 B1** Código 16.1 - Concessão de Patente ou Certificado de Adição de Invenção  
(22) 01/12/2016  
(30) 03/12/2015 IT UB2015A006318  
(51) A23F 5/04 (2006.01), A23N 12/08 (2006.01)  
(54) MÉTODO E APARELHO DE TORREFAÇÃO  
(73) SCOLARI ENGINEERING S.P.A. (IT)  
(72) CARLO SCOLARI  
Prazo de Validade: 20 (vinte) anos contados a partir de 01/12/2016, observadas as condições legais.

---

**(11) BR 11 2018 006845-4 B1** Código 16.1 - Concessão de Patente ou Certificado de Adição de Invenção  
(22) 24/10/2016  
(30) 26/10/2015 DK PA 2015 70693  
(51) A22C 21/06 (2006.01)  
(54) UM MÉTODO, UMA MONTAGEM-GUIA E UM SISTEMA PARA SEPARAR CONJUNTOS DE VÍSCERAS INVISCERADOS DE AVES ABATIDAS  
(73) LINCO FOOD SYSTEMS A/S (DK)  
(72) UFFE THRANE; BENT SØRENSEN; TORBEN ANDERSEN  
Prazo de Validade: 20 (vinte) anos contados a partir de 24/10/2016, observadas as condições legais.

---

**(11) BR 11 2018 007039-4 B1** Código 16.1 - Concessão de Patente ou Certificado de Adição de Invenção  
(22) 20/09/2016  
(30) 07/10/2015 IN 3815/MUM/2015

(51) C07D 231/38 (2006.01)  
 (54) PROCESSO PARA PREPARAÇÃO DE AMINOPIRAZOL  
 (73) GHARDA CHEMICALS LTD (IN)  
 (72) KEKI HORMUSJI GHARDA; LAXMINARAYAN SUBRAYA SHET; YATIN SHASHIKANT SAMANGADKAR; ABHIJEET SURESH KAWADE; SACHIN BHIKU JADHAV; ASHISH CHANDRAKANT GOGAVALE  
 Prazo de Validade: 20 (vinte) anos contados a partir de 20/09/2016, observadas as condições legais.

**(11) BR 11 2018 007966-9 B1**

Código 16.1 - Concessão de Patente ou Certificado de Adição de Invenção  
 (22) 25/10/2016  
 (30) 26/10/2015 FR 1560214  
 (51) A61Q 1/02 (2006.01), A61K 8/25 (2006.01), A61K 8/26 (2006.01), A61K 8/29 (2006.01), A61K 8/02 (2006.01), A61K 8/19 (2006.01), A61K 8/20 (2006.01)  
 (54) COMPOSIÇÃO COSMÉTICA E PROCESSO PARA PROPORCIONAR À PELE E PARTICULARMENTE À PELE DO ROSTO UMA TEZ UNIFORME E UMA TONALIDADE ROSADA, AO MESMO TEMPO MANTENDO A APARÊNCIA NATURAL DA PELE  
 (73) L'OREAL (FR)  
 (72) MATHIEU CHABRILLANGEAS; SONIA EYRAUD  
 Prazo de Validade: 20 (vinte) anos contados a partir de 25/10/2016, observadas as condições legais.

**(11) BR 11 2018 008209-0 B1**

Código 16.1 - Concessão de Patente ou Certificado de Adição de Invenção  
 (22) 25/10/2016  
 (30) 26/10/2015 US 62/246,163  
 (51) A61K 8/64 (2006.01), A61Q 11/00 (2006.01)  
 (54) MÉTODOS PARA REPARO OU INIBIÇÃO OU PROTEÇÃO CONTRA OU PREVENÇÃO DE EROSIÃO DENTÁRIA, PROMOÇÃO DA REMINERALIZAÇÃO DENTÁRIA, E/OU INTENSIFICAÇÃO DOS EFEITOS ANTICAVIDADE DE FLUORETO E PARA PRODUÇÃO DE UM PRODUTO PARA CUIDADO ORAL COMPREENDENDO PROTEÍNA ANTICONGELAMENTO, DENTIFRÍCIO, USO DE UMA PROTEÍNA ANTICONGELAMENTO, E, COMPOSIÇÃO.  
 (73) BASF SE (DE)  
 (72) NINA SCHNEIDER; THOMAS SUBKOWSKI; STEFAN JENEWEIN; MARVIN KAROS; CLAUS BOLLSCHWEILER; VOLKER WENDEL; JIANHONG QIU; LATONYA KILPATRICK-LIVERMAN; LYNETTE ZAIDEL  
 Prazo de Validade: 20 (vinte) anos contados a partir de 25/10/2016, observadas as condições legais.

**(11) BR 11 2018 008214-7 B1**

Código 16.1 - Concessão de Patente ou Certificado de Adição de Invenção  
 (22) 25/10/2016

---

(30) 26/10/2015 US 62/246161  
 (51) A61K 8/64 (2006.01), A61Q 11/00 (2006.01), A61K 8/99 (2017.01), A61K 8/21 (2006.01)  
 (54) MÉTODOS PARA REPARAR OU INIBIR A EROÇÃO DENTÁRIA E PARA FABRICAR UM PRODUTO DE CUIDADO ORAL, DENTIFRÍCIO, COMPOSIÇÃO, E, PROTEÍNA SEMELHANTE À HIDROFOBINA  
 (73) BASF SE (DE)  
 (72) NINA SCHNEIDER; THOMAS SUBKOWSKI; STEFAN JENEWEIN; MARVIN KAROS; CLAUS BOLLSCHWEILER; VOLKER WENDEL; JIANHONG QIU; LATONYA KILPATRICK-LIVERMAN; LYNETTE ZAIDEL; MELANIE MELCHER; THORSTEN HENKES; SANDRA FACEY; BERNHARD HAUER  
 Prazo de Validade: 20 (vinte) anos contados a partir de 25/10/2016, observadas as condições legais.

---

**(11) BR 11 2018 008360-7 B1** Código 16.1 - Concessão de Patente ou Certificado de Adição de Invenção  
 (22) 27/10/2016  
 (30) 28/10/2015 IT 15191959.4  
 (51) A23B 4/20 (2006.01), A23L 3/3472 (2006.01)  
 (54) COMPOSIÇÃO CONSERVANTE E SEU USO NA CONSERVAÇÃO DE ALIMENTOS  
 (73) INDENA S.P.A (IT)  
 (72) MARTINO MENEGHIN; FEDERICO FRANCESCHI; STEFANO TOGNI; SALVATORE MALANDRINO  
 Prazo de Validade: 20 (vinte) anos contados a partir de 27/10/2016, observadas as condições legais.

---

**(11) BR 11 2018 008551-0 B1** Código 16.1 - Concessão de Patente ou Certificado de Adição de Invenção  
 (22) 25/10/2016  
 (30) 29/10/2015 US 62/247,803  
 (51) A61K 8/37 (2006.01), A61K 31/215 (2006.01), A61Q 19/00 (2006.01)  
 (54) COMPOSIÇÃO DE EMULSÃO DE ÓLEO EM ÁGUA TÓPICA  
 (73) GLAXOSMITHKLINE CONSUMER HEALTHCARE HOLDINGS (US) LLC (US)  
 (72) PALLAV ARVIND BULSARA; MARTYN J. CLARKE; ZHENG GUO; BIANCA PÉREZ; ANTHONY V. RAWLINGS  
 Prazo de Validade: 20 (vinte) anos contados a partir de 25/10/2016, observadas as condições legais.

---

**(11) BR 11 2018 009071-9 B1** Código 16.1 - Concessão de Patente ou Certificado de Adição de Invenção  
 (22) 07/11/2016  
 (30) 06/11/2015 US 62/252,153; 15/01/2016 US 62/279,405; 24/06/2016 US 62/354,622; 04/11/2016 US 62/418,146  
 (51) G01N 33/50 (2006.01), A61K 31/00 (2006.01), C12Q 1/68 (2018.01), G01N 1/28 (2006.01), G01N 1/34 (2006.01), G01N 1/36 (2006.01), G01N 33/574

(2006.01)

(54) MÉTODO IN VITRO PARA PREPARAR UMA AMOSTRA REPRESENTATIVA PARA ANÁLISE

(73) VENTANA MEDICAL SYSTEMS, INC. (US)

(72) NELSON ALEXANDER; KATHERINE LEITH; ESTEBAN ROBERTS; STACEY STANISLAW; ERIC WALK; MELINDA DAY; LISA GALLEGOS; AOUNE BARHOUMI; SAMANTHA RAJKOVICH

Prazo de Validade: 20 (vinte) anos contados a partir de 07/11/2016, observadas as condições legais.

**(11) BR 11 2018 009717-9 B1**

Código 16.1 - Concessão de Patente ou Certificado de Adição de Invenção

(22) 11/11/2016

(30) 13/11/2015 US 62/255317

(51) C07K 14/755 (2006.01), A61K 48/00 (2006.01), C12N 15/86 (2006.01)

(54) POLINUCLEOTÍDEO, VETOR DE VÍRUS ADENO-ASSOCIADO, PARTÍCULA DE UM VÍRUS ADENO-ASSOCIADO, MÉTODOS PARA PRODUZIR UMA PARTÍCULA DE VÍRUS ADENO-ASSOCIADO E PARA TRANSDUZIR UMA CÉLULA HOSPEDEIRA, E, USO DE UMA PARTÍCULA DE VÍRUS ADENO-ASSOCIADO

(73) TAKEDA PHARMACEUTICAL COMPANY LIMITED (JP)

(72) FALKO-GÜNTER FALKNER; FRANZISKA HORLING; JOHANNES LENGELER; HANSPETER ROTTENSTEINER; FRIEDRICH SCHEIFLINGER

Prazo de Validade: 20 (vinte) anos contados a partir de 11/11/2016, observadas as condições legais.

**(11) BR 11 2018 010272-5 B1**

Código 16.1 - Concessão de Patente ou Certificado de Adição de Invenção

(22) 07/12/2016

(30) 08/12/2015 EP 15198427.5; 03/08/2016 EP 16182521.1; 03/08/2016 EP 16182522.9; 23/08/2016 FR 1657858; 23/08/2016 FR 1657859; 09/11/2016 EP 16198041.2

(51) A61K 8/41 (2006.01), A61Q 5/02 (2006.01), A61Q 5/12 (2006.01)

(54) MÉTODO DE PREPARAÇÃO DE UMA COMPOSIÇÃO COSMÉTICA, COMPOSIÇÃO COSMÉTICA, COMPOSIÇÃO DE XAMPU, USO DE UM SAL DE AMÔNIO DE OLIGOÉSTER (OAS) EM COMPOSIÇÕES COSMÉTICAS E MÉTODO DE TRATAMENTO DE CABELO

(73) CLARIANT INTERNATIONAL LTD. (CH)

(72) KATARZYNA KITA-TOKARCZYK; HANNAH BENSON; DIRK LEINWEBER; TOBIAS PLATEN; ANTON KRATZ

Prazo de Validade: 20 (vinte) anos contados a partir de 07/12/2016, observadas as condições legais.

**(11) BR 11 2018 010370-5 B1**

Código 16.1 - Concessão de Patente ou Certificado de Adição de Invenção

(22) 11/10/2016

(30) 09/12/2015 JP 2015-240390

---

(51) C21D 8/12 (2006.01), C22C 38/00 (2006.01)

(54) MÉTODO PARA PRODUZIR UMA CHAPA DE AÇO ELÉTRICA NÃO ORIENTADA

(73) JFE STEEL CORPORATION (JP)

(72) TOMOYUKI OKUBO; YOSHIKI ZAIZEN; YOSHIHIKO ODA

Prazo de Validade: 20 (vinte) anos contados a partir de 11/10/2016, observadas as condições legais.

---

**(11) BR 11 2018 011078-7 B1**

Código 16.1 - Concessão de Patente ou Certificado de Adição de Invenção

(22) 01/12/2016

(30) 01/12/2015 DE 10 2015 120 866.0

(51) B22C 1/20 (2006.01)

(54) MÉTODO PARA PRODUZIR UM ELEMENTO ALIMENTADOR PARA A INDÚSTRIA DE FUNDIÇÃO, ELEMENTO DE ALIMENTADOR, USO DE UM PROCESSO DE ENCAPSULAMENTO EM MATRIZ, USO DE PARTÍCULAS COMPÓSITAS SELADAS, MÉTODO PARA PRODUZIR PARTÍCULAS COMPÓSITAS REFRAATÁRIAS E USO DE PARTÍCULAS COMPÓSITAS REFRAATÁRIAS

(73) HÜTTENES-ALBERTUS CHEMISCHE WERKE GESELLSCHAFT MIT BESCHRÄNKTER HAFTUNG (DE)

(72) SANDRA LEHMANN; KLAUS RIEMANN; NILS ZIMMER; HERMANN LIEBER; JÜRGEN HÜBERT

Prazo de Validade: 20 (vinte) anos contados a partir de 01/12/2016, observadas as condições legais.

---

**(11) BR 11 2018 011371-9 B1**

Código 16.1 - Concessão de Patente ou Certificado de Adição de Invenção

(22) 14/10/2016

(30) 07/12/2015 US 62/264,123; 13/10/2016 US 15/292,329

(51) B05C 17/005 (2006.01), B05C 5/02 (2006.01), C08L 23/06 (2006.01)

(54) TUBO DE SELANTE, MÉTODO DE UTILIZAÇÃO DE UMA PISTOLA DE SELANTE PNEUMÁTICA E PISTOLA DE SELANTE PNEUMÁTICA

(73) SPIRIT AEROSYSTEMS, INC. (US)

(72) W. ROBERT NELSON; JENNIFER LYN WILSON; GUS A. HOHLIOS

Prazo de Validade: 20 (vinte) anos contados a partir de 14/10/2016, observadas as condições legais.

---

**(11) BR 11 2018 011745-5 B1**

Código 16.1 - Concessão de Patente ou Certificado de Adição de Invenção

(22) 09/12/2016

(30) 14/12/2015 EP 15199888.7; 31/05/2016 EP 16172141.0

(51) C07D 207/16 (2006.01), A61K 8/49 (2006.01), A61Q 19/08 (2006.01)

(54) COMPOSTOS DERIVADOS DE

(R)-N-(ADAMANTIL-2-IL)PIRROLIDINA-2-CARBOXAMIDA PARA USO COSMÉTICO, COMPOSIÇÃO COSMÉTICA, USO COSMÉTICO DO

REFERIDO COMPOSTO E MÉTODO PARA SUAVIZAR RUGAS E LINHAS DE



---

EXPRESSÃO E/OU PARA DIMINUIR SEUS VOLUME E PROFUNDIDADE

(73) DSM IP ASSETS B.V. (NL)

(72) STEPHANIE BOUDON; MARC HEIDL; EILEEN JACKSON

Prazo de Validade: 20 (vinte) anos contados a partir de 09/12/2016, observadas as condições legais.

---

**(11) BR 11 2018 011765-0 B1**

Código 16.1 - Concessão de Patente ou Certificado de Adição de Invenção

(22) 15/12/2016

(30) 15/12/2015 EP PCT/EP2015/079711

(51) A61K 8/64 (2006.01), A61Q 17/04 (2006.01), A61K 8/06 (2006.01)

(54) EMULSÕES QUE COMPREENDEM UM FATOR DE PROTEÇÃO SOLAR UV E UM COMPOSTO DE CARNOSINA, PROCESSO PARA A PRODUÇÃO DE PROTETORES SOLARES EM FORMA DE EMULSÃO, E USO DE COMPOSTOS DE CARNOSINA

(73) SYMRISE AG (DE)

(72) GABRIELE VIELHABER

Prazo de Validade: 20 (vinte) anos contados a partir de 15/12/2016, observadas as condições legais.

---

**(11) BR 11 2018 012110-0 B1**

Código 16.1 - Concessão de Patente ou Certificado de Adição de Invenção

(22) 23/12/2016

(30) 23/12/2015 FR 1563275

(51) A61K 8/49 (2006.01), A61K 8/22 (2006.01), A61Q 5/08 (2006.01), C07D 217/10 (2006.01), C07D 217/14 (2006.01), A61Q 5/10 (2006.01)

(54) USO DE DERIVADOS DUPLOS DE DI-HIDROISOQUINOLÍNIO PARA O TRATAMENTO DE MATERIAIS DE QUERATINA, COMPOSIÇÕES E PROCESSOS DE IMPLEMENTAÇÃO

(73) L'OREAL (FR)

(72) STÉPHANE SABELLE; AZIZ FADLI

Prazo de Validade: 20 (vinte) anos contados a partir de 23/12/2016, observadas as condições legais.

---

**(11) BR 11 2018 012123-1 B1**

Código 16.1 - Concessão de Patente ou Certificado de Adição de Invenção

(22) 23/12/2016

(30) 23/12/2015 FR 1563276

(51) A61K 8/49 (2006.01), A61K 8/22 (2006.01), A61Q 5/08 (2006.01), A61Q 5/10 (2006.01), C07D 217/10 (2006.01), C07D 217/14 (2006.01)

(54) USO DE SAIS DE DI-HIDROISOQUINOLÍNIO SUBSTITUÍDOS PARA TRATAMENTO DE MATERIAIS DE QUERATINA, COMPOSIÇÕES E PROCESSOS DE IMPLEMENTAÇÃO

(73) L'OREAL (FR)

(72) STÉPHANE SABELLE; AZIZ FADLI; ALEXANDRA CHARRIER

Prazo de Validade: 20 (vinte) anos contados a partir de 23/12/2016, observadas

---

as condições legais.

---

**(11) BR 11 2018 012276-9 B1** Código 16.1 - Concessão de Patente ou Certificado de Adição de Invenção  
(22) 15/12/2016  
(30) 18/12/2015 FR 15 62782  
(51) C08L 23/10 (2006.01)  
(54) CABO COMPREENDENDO PELO MENOS UM ELEMENTO ELETRICAMENTE CONDUTOR ALONGADO E PELO MENOS UMA CAMADA ELETRICAMENTE ISOLANTE E PROCESSO PARA FABRICAR UM CABO ELÉTRICO  
(73) NEXANS (FR)  
(72) GABRIELE PEREGO; CHRISTELLE MAZEL; MATTHIAS MEYER; DIMITRI CHARRIER; XAVIER FESTAZ; ANTHONY COMBESSIS  
Prazo de Validade: 20 (vinte) anos contados a partir de 15/12/2016, observadas as condições legais.

---

**(11) BR 11 2018 012422-2 B1** Código 16.1 - Concessão de Patente ou Certificado de Adição de Invenção  
(22) 21/12/2016  
(30) 21/12/2015 IB PCT/IB2015/059841  
(51) C21D 9/46 (2006.01), C22C 38/00 (2006.01)  
(54) MÉTODO PARA PRODUZIR UMA FOLHA DE AÇO, PROCESSO PARA A PRODUÇÃO DE UM COMPONENTE, FOLHA DE AÇO, ESTRUTURA SOLDADA, USO DE UMA FOLHA DE AÇO E USO DE UMA SOLDAGEM POR PONTOS DE RESISTÊNCIA  
(73) ARCELORMITTAL (LU)  
(72) MAYA GOSPODINOVA; PAVAN VENKATASURYA  
Prazo de Validade: 20 (vinte) anos contados a partir de 21/12/2016, observadas as condições legais.

---

**(11) BR 11 2018 012713-2 B1** Código 16.1 - Concessão de Patente ou Certificado de Adição de Invenção  
(22) 20/12/2016  
(30) 21/12/2015 IN 4775/mum/2015  
(51) A61Q 5/12 (2006.01), A61K 8/891 (2006.01), A61K 8/898 (2006.01), A61K 8/06 (2006.01), A61Q 5/02 (2006.01)  
(54) COMPOSIÇÃO COSMÉTICA CAPILAR COMPREENDENDO SILICONES E TENSOATIVOS E PROCESSO DE TRATAMENTO COSMÉTICO  
(73) L'OREAL (FR)  
(72) DHIMOY ROY; MAXIME DEBONI; SARISH JOSHI  
Prazo de Validade: 20 (vinte) anos contados a partir de 20/12/2016, observadas as condições legais.

---

**(11) BR 11 2018 013738-3 B1** Código 16.1 - Concessão de Patente ou Certificado de Adição de Invenção  
(22) 11/08/2016

---

	<p>(30) 06/01/2016 US 14/989,140 (51) C08F 36/22 (2006.01), C08F 136/22 (2006.01), C08F 236/22 (2006.01), C09D 175/04 (2006.01), C09J 175/04 (2006.01) (54) COMPOSIÇÕES CURÁVEIS À BASE DE POLIFARNESENO PARA PRODUZIR UM POLIURETANO (73) FINA TECHNOLOGY, INC. (US) (72) STEVEN K. HENNING; NAN TIAN; HERBERT CHAO Prazo de Validade: 20 (vinte) anos contados a partir de 11/08/2016, observadas as condições legais.</p>
<b>(11) BR 11 2018 015687-6 B1</b>	<p>Código 16.1 - Concessão de Patente ou Certificado de Adição de Invenção (22) 04/02/2017 (30) 04/02/2016 PL P.416027 (51) C07C 51/363 (2006.01), C07C 53/16 (2006.01) (54) MÉTODO PARA A PRODUÇÃO DE ÁCIDO MONOCLOROACÉTICO (73) PCC MCAA SP. Z O.O. (PL) (72) BARTOSZ BANKOWSKI Prazo de Validade: 20 (vinte) anos contados a partir de 04/02/2017, observadas as condições legais.</p>
<b>(11) BR 11 2018 016095-4 B1</b>	<p>Código 16.1 - Concessão de Patente ou Certificado de Adição de Invenção (22) 17/02/2017 (30) 17/02/2016 US 62/296,370 (51) A61K 8/33 (2006.01), A61K 8/31 (2006.01), A61Q 13/00 (2006.01), A61Q 19/00 (2006.01) (54) FORMULAÇÃO DE FRAGRÂNCIA, MÉTODO PARA APERFEIÇOAR, MELHORAR OU MODIFICAR UMA FORMULAÇÃO DE FRAGRÂNCIA, E, PRODUTO DE FRAGRÂNCIA. (73) INTERNATIONAL FLAVORS &amp; FRAGRANCES INC. (US) (72) BENJAMIN AMORELLI; ROBERT P. BELKO; ANTHONY T. LEVORSE, JR.; MICHAEL G. MONTELEONE; RICHARD PAYNE; IYARE AMEGOR; FENG GENG; DAVID RODRIGUEZ Prazo de Validade: 20 (vinte) anos contados a partir de 17/02/2017, observadas as condições legais.</p>
<b>(11) BR 11 2018 068097-4 B1</b>	<p>Código 16.1 - Concessão de Patente ou Certificado de Adição de Invenção (22) 06/03/2017 (30) 07/03/2016 IT 102016000023614 (51) A61K 8/24 (2006.01), A61K 8/29 (2006.01), A61K 8/19 (2006.01), C01B 25/32 (2006.01), A61Q 17/04 (2006.01) (54) FILTRO SOLAR FÍSICO CONSISTINDO DE HIDROXIAPATITA SUBSTITUÍDA EM UMA MATRIZ ORGÂNICA (73) CONSIGLIO NAZIONALE DELLE RICERCHE (IT) (72) ANNA TAMPIERI; MONICA SANDRI; SIMONE SPRIO</p>

---

Prazo de Validade: 20 (vinte) anos contados a partir de 06/03/2017, observadas as condições legais.

---

**(11) BR 11 2018 070201-3 B1**

Código 16.1 - Concessão de Patente ou Certificado de Adição de Invenção

(22) 31/03/2017

(30) 31/03/2016 US 62/316,479

(51) A61K 8/00 (2006.01), A61Q 1/00 (2006.01), A61Q 19/00 (2006.01), A61Q 17/00 (2006.01), A61K 8/22 (2006.01), A61K 8/23 (2006.01), A61K 8/24 (2006.01), A61K 8/19 (2006.01), A61K 8/362 (2006.01)

(54) COMPOSIÇÕES COSMÉTICAS

(73) TYGRUS, LLC (US)

(72) LAWRENCE CARLSON

Prazo de Validade: 20 (vinte) anos contados a partir de 31/03/2017, observadas as condições legais.

---

**(11) BR 11 2018 071983-8 B1**

Código 16.1 - Concessão de Patente ou Certificado de Adição de Invenção

(22) 25/04/2017

(30) 25/04/2016 US 15/137,880

(51) A61Q 19/00 (2006.01), A61Q 1/14 (2006.01)

(54) COMPOSIÇÃO DE LIMPEZA, MÉTODO PARA LIMPEZA DO ROSTO E MÉTODO PARA REMOVER MAQUIAGEM DA PELE

(73) L'OREAL (FR)

(72) ALLISON ELDER; CAROL ELMASRY; DAVID CHAN; TSUNG-HUI MARISAL MOU

Prazo de Validade: 20 (vinte) anos contados a partir de 25/04/2017, observadas as condições legais.

---

**(11) BR 11 2018 072835-7 B1**

Código 16.1 - Concessão de Patente ou Certificado de Adição de Invenção

(22) 28/06/2016

(51) C22B 3/02 (2006.01), C22B 3/24 (2006.01), C22B 3/00 (2006.01)

(54) MÉTODO E SISTEMA PARA RECUPERAÇÃO DE METAL PRECIOSO

(73) OUTOTEC (FINLAND) OY (FI)

(72) MARKO LATVA-KOKKO; JARI KOURUNEN

Prazo de Validade: 20 (vinte) anos contados a partir de 28/06/2016, observadas as condições legais.

---

**(11) BR 11 2018 075331-9 B1**

Código 16.1 - Concessão de Patente ou Certificado de Adição de Invenção

(22) 27/10/2016

(30) 30/06/2016 EP 16382313.1

(51) D01F 6/46 (2006.01), E01C 13/08 (2006.01)

(54) FILAMENTO ESTICADO FORMADO DE UMA MISTURA E SISTEMA DE GRAMA ARTIFICIAL

(73) DOW GLOBAL TECHNOLOGIES LLC (US)

---

(72) BARBARA BONA VOGLIA; DAVID LOPEZ; RONALD WEVERS  
 Prazo de Validade: 20 (vinte) anos contados a partir de 27/10/2016, observadas as condições legais.

---

**(11) BR 11 2018 075795-0 B1** Código 16.1 - Concessão de Patente ou Certificado de Adição de Invenção  
 (22) 21/06/2016  
 (51) A01K 1/08 (2006.01), A01K 13/00 (2006.01), A01K 15/00 (2006.01), A01K 15/04 (2006.01), A22B 1/00 (2006.01), A22B 5/00 (2006.01), A22B 5/06 (2006.01)  
 (54) ELEVADOR DE ANIMAIS  
 (73) INGURAN LLC (US)  
 (72) TED L. FUNK  
 Prazo de Validade: 20 (vinte) anos contados a partir de 21/06/2016, observadas as condições legais.

---

**(11) BR 11 2019 001336-9 B1** Código 16.1 - Concessão de Patente ou Certificado de Adição de Invenção  
 (22) 01/09/2016  
 (51) C23F 11/14 (2006.01), E21B 41/00 (2006.01), C09K 8/54 (2006.01), C07F 5/02 (2006.01)  
 (54) MÉTODO E FLUIDO DE TRATAMENTO  
 (73) HALLIBURTON ENERGY SERVICES, INC. (US)  
 (72) TIFFANY ANNE PINDER; ENRIQUE ANTONIO REYES  
 Prazo de Validade: 20 (vinte) anos contados a partir de 01/09/2016, observadas as condições legais.

---

**(11) BR 11 2019 003933-3 B1** Código 16.1 - Concessão de Patente ou Certificado de Adição de Invenção  
 (22) 07/08/2017  
 (30) 31/08/2016 GB 1614720.9  
 (51) E21B 41/00 (2006.01), E21B 17/08 (2006.01)  
 (54) KIT COMPREENDENDO UM APARELHO PARA TRANSFERIR TORQUE ROTACIONAL A PARTIR DE OU PARA UMA COLUNA DE TRABALHO, E, KIT  
 (73) DELTATEK OIL TOOLS LIMITED (GB)  
 (72) TRISTAM HORN  
 Prazo de Validade: 20 (vinte) anos contados a partir de 07/08/2017, observadas as condições legais.

---

**(11) BR 11 2019 010368-6 B1** Código 16.1 - Concessão de Patente ou Certificado de Adição de Invenção  
 (22) 19/03/2018  
 (30) 21/03/2017 CN 201710168014.8  
 (51) H04L 29/08 (2006.01)  
 (54) MÉTODO PARA PROCESSAR UMA SOLICITAÇÃO DE SERVIÇO E DISPOSITIVO PARA PROCESSAR UMA SOLICITAÇÃO DE SERVIÇO  
 (73) ADVANCED NEW TECHNOLOGIES CO., LTD. (KY)

---

(72) WEIMING ZHUANG; NING LI

Prazo de Validade: 20 (vinte) anos contados a partir de 19/03/2018, observadas as condições legais.

---

**(11) BR 11 2019 010424-0 B1**

Código 16.1 - Concessão de Patente ou Certificado de Adição de Invenção

(22) 22/11/2016

(51) A43B 3/00 (2006.01), A43C 11/00 (2006.01), A43C 11/16 (2006.01)

(54) MÉTODO PARA AMARRAR UM CALÇADO, PARTICULARMENTE, UM CALÇADO ESPORTIVO E CALÇADO, PARTICULARMENTE, CALÇADO ESPORTIVO

(73) PUMA SE (DE)

(72) MARKUS BOCK

Prazo de Validade: 20 (vinte) anos contados a partir de 22/11/2016, observadas as condições legais.

---

**(11) BR 11 2019 011457-2 B1**

Código 16.1 - Concessão de Patente ou Certificado de Adição de Invenção

(22) 04/12/2017

(30) 12/12/2016 CN 201611140807.0

(51) G06Q 20/06 (2012.01), G06Q 20/10 (2012.01), G06Q 20/36 (2012.01), G06Q 20/38 (2012.01), G06Q 20/40 (2012.01)

(54) DISPOSITIVO DE ALOCAÇÃO DE RECURSO E MÉTODO APLICÁVEL A SERVIDORES

(73) ADVANCED NEW TECHNOLOGIES CO., LTD. (KY)

(72) LEIMING YUAN

Prazo de Validade: 20 (vinte) anos contados a partir de 04/12/2017, observadas as condições legais.

---

**(11) BR 11 2019 018015-0 B1**

Código 16.1 - Concessão de Patente ou Certificado de Adição de Invenção

(22) 08/03/2018

(30) 08/03/2017 US 62/468,896; 10/10/2017 US 15/729,549

(51) A01B 79/00 (2006.01), A01C 21/00 (2006.01), G01N 33/24 (2006.01), G07C 5/08 (2006.01)

(54) MÉTODO IMPLEMENTADO POR COMPUTADOR PARA SELECIONAR LOCAIS DE AMOSTRAGEM EM UM CAMPO E MELHORAR CRESCIMENTO NO CAMPO

(73) THE CLIMATE CORPORATION (US)

(72) JIE HU

Prazo de Validade: 20 (vinte) anos contados a partir de 08/03/2018, observadas as condições legais.

---

**(11) BR 11 2019 018650-6 B1**

Código 16.1 - Concessão de Patente ou Certificado de Adição de Invenção

(22) 09/03/2018

(30) 09/03/2017 CN 201710138275.5

---

(51) C07D 498/04 (2006.01), A61K 31/5365 (2006.01), A61P 31/20 (2006.01)

(54) COMPOSTO INIBIDOR DE ANTÍGENO DE SUPERFÍCIE DE VÍRUS DA HEPATITE B, COMPOSIÇÃO FARMACÊUTICA E SEUS USOS

(73) FUJIAN COSUNTER PHARMACEUTICAL CO., LTD. (CN)

(72) FEI SUN; JINHUA DU; YANBIN HU; LILI ZHOU; CHARLES Z. DING; SHUHHUI CHEN

Prazo de Validade: 20 (vinte) anos contados a partir de 09/03/2018, observadas as condições legais.

---

**(11) BR 11 2019 019219-0 B1**

Código 16.1 - Concessão de Patente ou Certificado de Adição de Invenção

(22) 16/03/2018

(30) 17/03/2017 US 62/472,601; 24/03/2017 US 62/475,863; 03/05/2017 US 62/501,082; 14/05/2017 US 62/505,982

(51) H04L 1/16 (2006.01), H04L 1/18 (2006.01), H04L 5/00 (2006.01), H04W 72/14 (2009.01)

(54) MÉTODO E DISPOSITIVO PELO QUAL TERMINAL RECEBE DADOS NO SISTEMA DE COMUNICAÇÃO SEM FIO

(73) LG ELECTRONICS INC. (KR)

(72) SECHANG MYUNG; SEONWOOK KIM; HANJUN PARK; JOONKUI AHN; SUCKCHEL YANG

Prazo de Validade: 20 (vinte) anos contados a partir de 16/03/2018, observadas as condições legais.

---

**(11) BR 11 2019 021012-1 B1**

Código 16.1 - Concessão de Patente ou Certificado de Adição de Invenção

(22) 28/04/2017

(51) A61K 8/06 (2006.01), A61K 8/34 (2006.01), A61K 8/37 (2006.01), A61K 8/86 (2006.01), A61Q 5/02 (2006.01), A61Q 5/06 (2006.01), A61Q 5/12 (2006.01), A61Q 7/00 (2006.01)

(54) COMPOSIÇÃO AEROSSOL DE CRAQUEAMENTO

(73) TOYO AEROSOL INDUSTRY CO., LTD. (JP)

(72) YOSHINO IIZUKA

Prazo de Validade: 20 (vinte) anos contados a partir de 28/04/2017, observadas as condições legais.

---

**(11) BR 11 2020 000535-5 B1**

Código 16.1 - Concessão de Patente ou Certificado de Adição de Invenção

(22) 07/06/2018

(30) 14/07/2017 US 15/650,722

(51) G01C 21/36 (2006.01), G01C 21/34 (2006.01)

(54) MÉTODO IMPLEMENTADO POR COMPUTADOR PARA PROPORCIONAR ORIENTAÇÃO DE PERCURSO, MEIO DE ARMAZENAMENTO LEGÍVEL POR COMPUTADOR NÃO TRANSITÓRIO E SISTEMA DE COMPUTADOR

(73) UBER TECHNOLOGIES, INC. (US)

(72) CHRISTOPHER MOORE; JANICE J. SUH; BENJAMIN KADLEC;

---

CHRISTINE MISUYE TAO

Prazo de Validade: 20 (vinte) anos contados a partir de 07/06/2018, observadas as condições legais.

---

**(11) BR 11 2020 002669-7 B1**

Código 16.1 - Concessão de Patente ou Certificado de Adição de Invenção  
(22) 09/08/2018

(30) 10/08/2017 US 62/543,631

(51) H02J 13/00 (2006.01), H02J 3/00 (2006.01), G06Q 50/06 (2012.01)

(54) MÉTODOS PARA CLASSIFICAR ATIVOS DE REDE COM BASE NOS EVENTOS A JUSANTE E SISTEMA DE GERENCIAMENTO DE REDE DE DISTRIBUIÇÃO

(73) LANDIS+GYR INNOVATIONS, INC. (US)

(72) SOORYA KULLOOR; CHETHANA KULLOOR; SRAVAN BUGGAVEETI

Prazo de Validade: 20 (vinte) anos contados a partir de 09/08/2018, observadas as condições legais.

---

**(11) BR 11 2020 006084-4 B1**

Código 16.1 - Concessão de Patente ou Certificado de Adição de Invenção  
(22) 05/09/2018

(30) 28/09/2017 US 15/718,064

(51) G01S 7/48 (2006.01), G01S 7/481 (2006.01)

(54) RECEPTOR DE AVISO A LASER, E, MÉTODO PARA DETECTAR LUZ INCIDENTE DE LASER

(73) BAE SYSTEMS INFORMATION AND ELECTRONIC SYSTEMS INTEGRATION INC. (US)

(72) MICHAEL J. CHOINIERE; WILL R. GRIGSBY; ERIC C. HOENES; JEFFREY L. JEW

Prazo de Validade: 20 (vinte) anos contados a partir de 05/09/2018, observadas as condições legais.

---

**(11) BR 11 2020 008258-9 B1**

Código 16.1 - Concessão de Patente ou Certificado de Adição de Invenção  
(22) 12/11/2018

(30) 14/11/2017 US 62/585,737

(51) C07D 405/14 (2006.01), C07D 413/14 (2006.01), C07D 231/12 (2006.01), C07D 401/04 (2006.01), C07D 401/12 (2006.01), C07D 405/04 (2006.01), C07D 405/10 (2006.01), C07D 413/10 (2006.01), C07D 241/12 (2006.01), C07D 417/10 (2006.01), C07D 417/14 (2006.01), C07D 471/04 (2006.01), C07D 263/32 (2006.01), C07D 209/46 (2006.01), C07D 213/56 (2006.01), C07D 305/08 (2006.01), A61K 31/443 (2006.01), A61K 31/437 (2006.01), A61K 31/337 (2006.01), A61K 31/444 (2006.01), A61P 37/00 (2006.01), A61P 35/00 (2006.01), A61P 31/00 (2006.01)

(54) COMPOSTOS DE BIARILA SUBSTITUÍDA OU SEUS SAIS FARMACEUTICAMENTE ACEITÁVEIS, SUA COMPOSIÇÃO E SEU USO COMO INIBIDORES DE INDOLEAMINA 2,3-DIOXIGENASE (IDO)

(73) MERCK SHARP & DOHME CORP. (US)



---

(72) YONGXIN HAN; ABDELGHANI ACHAB; YONGQI DENG; XAVIER FRADERA; CRAIG GIBEAU; BRETT A. HOPKINS; DERUN LI; KUN LIU; MEREDETH A. MCGOWAN; NUNZIO SCIAMMETTA; DAVID SLOMAN; CATHERINE WHITE; HONGJUN ZHANG; HUA ZHOU  
Prazo de Validade: 20 (vinte) anos contados a partir de 12/11/2018, observadas as condições legais.

---

**(11) BR 11 2020 008506-5 B1**

Código 16.1 - Concessão de Patente ou Certificado de Adição de Invenção  
(22) 26/07/2018  
(30) 01/11/2017 JP 2017-212270  
(51) B09B 5/00 (2006.01), B03B 5/00 (2006.01), B03B 5/28 (2006.01), B03B 9/06 (2006.01), B09B 3/00 (2006.01), B29B 17/02 (2006.01), D21B 1/32 (2006.01)  
(54) MÉTODO E SISTEMA PARA RECUPERAÇÃO DE FIBRAS DE POLPA E POLÍMERO ALTAMENTE ABSORVENTE EM ÁGUA DE ARTIGOS ABSORVENTES USADOS  
(73) UNICHARM CORPORATION (JP)  
(72) TAKAYOSHI KONISHI; TOSHIO HIRAOKA; TAKASHI KATO; NORITOMO KURITA  
Prazo de Validade: 20 (vinte) anos contados a partir de 26/07/2018, observadas as condições legais.

---

**(11) BR 11 2020 024669-7 B1**

Código 16.1 - Concessão de Patente ou Certificado de Adição de Invenção  
(22) 16/07/2019  
(30) 16/07/2018 US 16/035,810  
(51) C03C 17/36 (2006.01)  
(54) ARTIGOS REVESTIDOS DE BAIXA EMISSIVIDADE (BAIXA-E) CORRELACIONÁVEIS DOTADOS DE CAMADA SEMEADORA DOPADA SOB PRATA  
(73) GUARDIAN GLASS, LLC (US)  
(72) YONGLI XU; BRENT BOYCE; SALAH BOUSSAAD; PHILIP J. LINGLE; JINGYU LAO; RICHARD VERNHES  
Prazo de Validade: 20 (vinte) anos contados a partir de 16/07/2019, observadas as condições legais.

---

**(11) BR 11 2020 025550-5 B1**

Código 16.1 - Concessão de Patente ou Certificado de Adição de Invenção  
(22) 16/07/2019  
(30) 16/07/2018 US 16/036,013  
(51) C03C 17/36 (2006.01)  
(54) ARTIGO REVESTIDO COM CAMADA(S) REFLETORA(S) DE INFRAVERMELHO E CAMADA(S) DE ZIRCÔNIO E OXIGÊNIO  
(73) GUARDIAN GLASS, LLC (US) ; GUARDIAN EUROPE S.A.R.L. (LU)  
(72) BERND DISTELDORF; ANTON DIETRICH; FRANCIS WUILLAUME  
Prazo de Validade: 20 (vinte) anos contados a partir de 16/07/2019, observadas as condições legais.

---

as condições legais.

---

**(11) BR 11 2021 004516-3 B1** Código 16.1 - Concessão de Patente ou Certificado de Adição de Invenção  
(22) 30/08/2019  
(30) 11/09/2018 US 62/729,979; 24/09/2018 US 62/735,211  
(51) H04N 19/13 (2014.01), H04N 19/176 (2014.01), H04N 19/91 (2014.01), H03M 7/40 (2006.01), H04N 19/70 (2014.01)  
(54) MÉTODO DE DECODIFICAÇÃO DE IMAGEM EXECUTADO POR UM APARELHO DE DECODIFICAÇÃO, MÉTODO DE CODIFICAÇÃO DE IMAGEM EXECUTADO POR UM APARELHO DE CODIFICAÇÃO E MÍDIA DEARMAZENAMENTO LEGÍVEL POR COMPUTADOR  
(73) LG ELECTRONICS INC. (KR)  
(72) JUNG AH CHOI; SUNMI YOO; JIN HEO; SEUNGHWAN KIM; JANGWON CHOI  
Prazo de Validade: 20 (vinte) anos contados a partir de 30/08/2019, observadas as condições legais.

---

**(11) BR 11 2021 005245-3 B1** Código 16.1 - Concessão de Patente ou Certificado de Adição de Invenção  
(22) 19/09/2019  
(30) 20/09/2018 EP 18398009.3  
(51) F23G 7/12 (2006.01), F23G 5/027 (2006.01), C10L 1/00 (2006.01), F23G 5/08 (2006.01), F23G 7/06 (2006.01), F23K 1/04 (2006.01), C10G 1/10 (2006.01), C01B 3/02 (2006.01), C09C 1/48 (2006.01), C10B 47/44 (2006.01), C10B 53/07 (2006.01)  
(54) PLANTA DE PIRÓLISE  
(73) GERMANO ARAÚJO CARREIRA (PT)  
(72) GERMANO ARAÚJO CARREIRA  
Prazo de Validade: 20 (vinte) anos contados a partir de 19/09/2019, observadas as condições legais.

---

**(11) BR 11 2021 006257-2 B1** Código 16.1 - Concessão de Patente ou Certificado de Adição de Invenção  
(22) 11/09/2019  
(30) 17/10/2018 US 62/747,015  
(51) A63B 21/00 (2006.01)  
(54) MONTAGEM DE MANÍPULO DE PEGA PARA UMA MÁQUINA DE EXERCÍCIO.  
(73) HOIST FITNESS SYSTEMS, INC. (US)  
(72) BRUCE HOCKRIDGE  
Prazo de Validade: 20 (vinte) anos contados a partir de 11/09/2019, observadas as condições legais.

---

**(11) BR 11 2021 011704-0 B1** Código 16.1 - Concessão de Patente ou Certificado de Adição de Invenção  
(22) 18/12/2018

---

(51) A61N 1/36 (2006.01), A61N 1/372 (2006.01), A61B 5/0488 (2006.01)  
 (54) KIT DE PARTES PARA O CONTROLE DE UMA DISTRIBUIÇÃO DE UM PULSO ELÉTRICO OU ELETROMAGNÉTICO A UM NERVO VAGO POR UM DISPOSITIVO DE ESTIMULAÇÃO IMPLANTADO  
 (73) SYNERGIA MEDICAL (BE)  
 (72) PASCAL DOGUET; MARIE DAUTREBANDE; YOHAN BOTQUIN; GRÉGORY THIEBAUT  
 Prazo de Validade: 20 (vinte) anos contados a partir de 18/12/2018, observadas as condições legais.

---

**(11) BR 12 2018 004413-6 B1**

Código 16.1 - Concessão de Patente ou Certificado de Adição de Invenção  
 (22) 13/05/2015  
 (30) 13/05/2014 US 61/992,438; 22/09/2014 US 62/053,385; 16/12/2014 US 62/092,351  
 (51) B32B 27/20 (2006.01), B32B 27/32 (2006.01), C08J 5/18 (2006.01), B32B 27/12 (2006.01)  
 (54) FILMES TERMOPLÁSTICOS PERMEÁVEIS AO AR E ARTIGO LAMINADO  
 (62) BR 11 2016 025367-1 13/05/2015  
 (73) CLOPAY PLASTIC PRODUCTS COMPANY, INC. (US)  
 (72) LEOPOLDO V. CANCIO; FRANK ESCHENBACHER; JERRY FORD  
 Prazo de Validade: 20 (vinte) anos contados a partir de 13/05/2015, observadas as condições legais.

---

**(11) BR 12 2019 026142-3 B1**

Código 16.1 - Concessão de Patente ou Certificado de Adição de Invenção  
 (22) 02/04/2013  
 (30) 02/04/2012 US 61/619,324  
 (51) C12N 9/04 (2006.01), C12N 9/02 (2006.01), C12N 9/10 (2006.01), C12N 9/12 (2006.01), C12N 9/88 (2006.01), C12N 9/90 (2006.01), C12N 9/00 (2006.01)  
 (54) CÉLULA HOSPEDEIRA RECOMBINANTE  
 (62) BR 11 2014 024675-0 02/04/2013  
 (73) GENOMATICA, INC. (US)  
 (72) DEREK L. GREENFIELD; ANDREAS W. SCHIRMER; ELIZABETH J. CLARKE; ELI S. GROBAN; BERNARDO M. DA COSTA; ZHIHAO HU  
 Prazo de Validade: 20 (vinte) anos contados a partir de 02/04/2013, observadas as condições legais.

---

**(11) BR 12 2020 001099-1 B1**

Código 16.1 - Concessão de Patente ou Certificado de Adição de Invenção  
 (22) 22/07/2005  
 (30) 23/07/2004 NZ 534,289; 04/04/2005 NZ 539,219; 20/06/2005 US 60/692,619  
 (51) C07K 14/47 (2006.01), C12Q 1/6886 (2018.01), G01N 33/574 (2006.01)  
 (54) PROCESSOS PARA A DETECÇÃO DE CÂNCER DE BEXIGA EM

---

**INDIVÍDUOS**

(62) PI 0513692-0 22/07/2005

(73) PACIFIC EDGE BIOTECHNOLOGY LTD (NZ)

(72) PARRY JOHN GUILFORD; NATALIE JANE KERR; ROBERT POLLOCK

Prazo de Validade: 20 (vinte) anos contados a partir de 22/07/2005, observadas as condições legais. Patente concedida conforme ADI 5.529/DF, que determina a alteração do prazo de concessão.

---

**(11) BR 12 2020 002266-3 B1**

Código 16.1 - Concessão de Patente ou Certificado de Adição de Invenção

(22) 17/05/2010

(30) 15/05/2009 GB 0908401.3

(51) D21C 1/00 (2006.01), D21C 9/00 (2006.01), D21H 11/18 (2006.01), D21B 1/30 (2006.01), D21D 1/30 (2006.01), D21D 1/34 (2006.01), D21D 1/36 (2006.01)

(54) PROCESSO DE FABRICAÇÃO DE PAPELÃO REVESTIDO

(62) PI 1003638-5 17/05/2010

(73) IMERYS MINERALS LIMITED (GB)

(72) JOHN CLAUDE HUSBAND; PER SVEDING; DAVID ROBERT SKUSE; TAFADZWA MOTSI; MIKKO LIKITALO; ALAN COLES

Prazo de Validade: 20 (vinte) anos contados a partir de 17/05/2010, observadas as condições legais. Patente concedida conforme ADI 5.529/DF, que determina a alteração do prazo de concessão.

---

**(11) BR 12 2020 011088-0 B1**

Código 16.1 - Concessão de Patente ou Certificado de Adição de Invenção

(22) 11/08/2016

(30) 06/01/2016 US 14/989,140

(51) C08F 36/22 (2006.01), C08F 136/22 (2006.01), C08F 236/22 (2006.01), C09D 175/04 (2006.01), C09J 175/04 (2006.01)

(54) MÉTODO PARA PREPARAR UM POLIURETANO

(62) BR 11 2018 013738-3 11/08/2016

(73) FINA TECHNOLOGY, INC. (US)

(72) STEVEN K. HENNING; NAN TIAN; HERBERT CHAO

Prazo de Validade: 20 (vinte) anos contados a partir de 11/08/2016, observadas as condições legais.

---

**(11) BR 12 2020 015442-0 B1**

Código 16.1 - Concessão de Patente ou Certificado de Adição de Invenção

(22) 31/05/2012

(30) 15/06/2011 JP 2011-133383

(43) 25/06/2013

(51) H04N 7/24 (2011.01), G06F 3/023 (2006.01)

(54) Método realizado por um aparelho de codificação de vídeo

(62) BR 10 2012 013152-8 31/05/2012

(73) FUJITSU LIMITED (JP)

(72) SATOSHI SHIMADA; AKIRA NAKAGAWA; KIMIHIKO KAZUI; JUNPEI

---

KOYAMA

Prazo de Validade: 20 (vinte) anos contados a partir de 31/05/2012, observadas as condições legais.

---

**(11) BR 12 2020 015445-4 B1**

Código 16.1 - Concessão de Patente ou Certificado de Adição de Invenção

(22) 31/05/2012

(30) 15/06/2011 JP 2011-133383

(43) 25/06/2013

(51) H04N 7/24 (2011.01), G06F 3/023 (2006.01)

(54) Método realizado por um aparelho de decodificação de vídeo

(62) BR 10 2012 013152-8 31/05/2012

(73) FUJITSU LIMITED (JP)

(72) SATOSHI SHIMADA; AKIRA NAKAGAWA; KIMIHIKO KAZUI; JUNPEI KOYAMA

Prazo de Validade: 20 (vinte) anos contados a partir de 31/05/2012, observadas as condições legais.

---

**(11) BR 12 2020 015451-9 B1**

Código 16.1 - Concessão de Patente ou Certificado de Adição de Invenção

(22) 31/05/2012

(30) 15/06/2011 JP 2011-133383

(43) 25/06/2013

(51) H04N 7/24 (2011.01), G06F 3/023 (2006.01)

(54) Aparelho de codificação de vídeo, método de codificação de vídeo e meio de armazenamento

(62) BR 10 2012 013152-8 31/05/2012

(73) FUJITSU LIMITED (JP)

(72) SATOSHI SHIMADA; AKIRA NAKAGAWA; KIMIHIKO KAZUI; JUNPEI KOYAMA

Prazo de Validade: 20 (vinte) anos contados a partir de 31/05/2012, observadas as condições legais.

---

**(11) BR 12 2020 015453-5 B1**

Código 16.1 - Concessão de Patente ou Certificado de Adição de Invenção

(22) 31/05/2012

(30) 15/06/2011 JP 2011-133383

(43) 25/06/2013

(51) H04N 7/24 (2011.01), G06F 3/023 (2006.01)

(54) Sistema de codificação/decodificação de vídeo e método realizado por um sistema de codificação/decodificação de vídeo

(62) BR 10 2012 013152-8 31/05/2012

(73) FUJITSU LIMITED (JP)

(72) SATOSHI SHIMADA; AKIRA NAKAGAWA; KIMIHIKO KAZUI; JUNPEI KOYAMA

Prazo de Validade: 20 (vinte) anos contados a partir de 31/05/2012, observadas

---

as condições legais.

---

- (11) BR 12 2021 000255-0 B1** Código 16.1 - Concessão de Patente ou Certificado de Adição de Invenção  
(22) 03/09/2008  
(30) 05/09/2007 JP 2007-230639; 05/09/2007 JP 2007-230640; 05/09/2007 JP 2007-230709; 05/09/2007 JP 2007-230710; 06/09/2007 JP 2007-232015  
(51) A61F 13/15 (2006.01), A61F 13/49 (2006.01), A61F 13/496 (2006.01)  
(54) FRALDA DESCARTÁVEL  
(62) PI 0815515-1 03/09/2008  
(73) UNI-CHARM CORPORATION (JP)  
(72) SHUNSUKE TAKINO; YUKI MAEDA; HIROYUKI TANJI  
Prazo de Validade: 20 (vinte) anos contados a partir de 03/09/2008, observadas as condições legais. Patente concedida conforme ADI 5.529/DF, que determina a alteração do prazo de concessão.
- 
- (11) BR 12 2021 007228-0 B1** Código 16.1 - Concessão de Patente ou Certificado de Adição de Invenção  
(22) 14/05/2013  
(30) 14/05/2012 DE 102012208020.1  
(43) 30/06/2015  
(51) F16L 53/00 (2018.01)  
(54) LINHA DE TUBULAÇÃO AQUECÍVEL, E SEU USO  
(62) BR 10 2013 011892-3 14/05/2013  
(73) EVONIK OPERATIONS GMBH (DE) ; VOSS AUTOMOTIVE GMBH (DE)  
(72) RAINER GÖRING; MICHAEL BÖER; JÜRGEN FRANOSCH; JÖRG WESTMEIER; OTFRIED SCHWARZKOPF; DANIEL DE BEER  
Prazo de Validade: 20 (vinte) anos contados a partir de 14/05/2013, observadas as condições legais.
- 
- (11) BR 12 2021 012877-4 B1** Código 16.1 - Concessão de Patente ou Certificado de Adição de Invenção  
(22) 20/09/2010  
(30) 21/09/2009 US 61/244,297  
(51) C07D 487/04 (2006.01), A61K 31/53 (2006.01), A61P 31/12 (2006.01), A61P 31/14 (2006.01), C07D 405/04 (2006.01)  
(54) COMPOSTOS ANÁLOGOS DE 2'-FLÚOR SUBSTITUÍDO CARBANUCLEOSÍDEO, USO DOS MESMOS E COMPOSIÇÃO FARMACÊUTICA QUE OS COMPREENDE  
(62) BR 11 2012 006261-1 20/09/2010  
(73) GILEAD SCIENCES, INC. (US)  
(72) AESOP CHO; CHOUNG U. KIM; SAMUEL E. METOBO; ADRIAN S. RAY; JIE XU  
Prazo de Validade: 20 (vinte) anos contados a partir de 20/09/2010, observadas as condições legais. Patente concedida conforme ADI 5.529/DF, que determina a alteração do prazo de concessão.

---

<b>(11) BR 12 2021 014039-1 B1</b>	<p>Código 16.1 - Concessão de Patente ou Certificado de Adição de Invenção (22) 16/05/2011 (30) 14/05/2010 US 61/334,866 (51) G01N 33/53 (2006.01), G01N 33/68 (2006.01), C12Q 1/68 (2018.01), A61K 39/395 (2006.01), A61P 35/00 (2006.01) (54) MÉTODO DE IDENTIFICAÇÃO DE NEOANTÍGENOS ESPECÍFICOS DE TUMOR (62) BR 11 2012 029066-5 16/05/2011 (73) DANA-FARBER CANCER INSTITUTE, INC. (US) ; THE GENERAL HOSPITAL CORPORATION (US) (72) NIR HACOEN; CATHERINE WU Prazo de Validade: 20 (vinte) anos contados a partir de 16/05/2011, observadas as condições legais. Patente concedida conforme ADI 5.529/DF, que determina a alteração do prazo de concessão.</p>
<b>(11) BR 12 2021 017842-9 B1</b>	<p>Código 16.1 - Concessão de Patente ou Certificado de Adição de Invenção (22) 12/10/2012 (30) 14/10/2011 US 61/547,195 (51) C07D 487/04 (2006.01), C07D 519/00 (2006.01), A61P 35/00 (2006.01), A61P 35/02 (2006.01), A61P 37/02 (2006.01) (54) COMPOSTOS PIRROLOBENZODIAZEPINAS E CONJUGADOS ALVOS (62) BR 11 2014 009055-6 12/10/2012 (73) MEDIMMUNE LIMITED (GB) ; SEATTLE GENETICS, INC. (US) (72) SCOTT JEFFREY; PATRICK BURKE; PHILIP WILSON HOWARD Prazo de Validade: 20 (vinte) anos contados a partir de 12/10/2012, observadas as condições legais.</p>
<b>(11) BR 13 2015 032237-1 F1</b>	<p>Código 16.1 - Concessão de Patente ou Certificado de Adição de Invenção (22) 22/12/2015 (43) 19/06/2018 (51) E04D 1/30 (2006.01), A01G 9/033 (2018.01) (54) TELHA CULTIVÁVEL E MONTAGEM DE TELHA CULTIVÁVEL (61) BR 10 2012 011176-4 11/05/2012 (73) SERGIO FAUSTO RIZZI ROCHA (BR/SP) (72) SERGIO FAUSTO RIZZI ROCHA Prazo de Validade: 20 (vinte) anos contados a partir de 11/05/2012, observadas as condições legais. Patente concedida conforme ADI 5.529/DF, que determina a alteração do prazo de concessão.</p>
<b>(11) BR 13 2016 005898-7 F1</b>	<p>Código 16.1 - Concessão de Patente ou Certificado de Adição de Invenção (22) 17/03/2016 (43) 04/12/2018 (51) A01N 25/34 (2006.01), A01N 59/00 (2006.01), A01N 25/30 (2006.01), F41H</p>

---

	<p>1/02 (2006.01), A01P 1/00 (2006.01) (54) AGENTE ANTIBACTERICIDA IMPREGNADO EM REVESTIMENTO PARA ACESSÓRIOS E PEÇAS ANTIBALÍSTICAS DO VESTUÁRIO MILITAR (61) BR 10 2015 031732-8 17/12/2015 (73) TEMPO ADMINISTRADORA DE BENS - EIRELI (BR/SP) (72) EDINSON DAVID ACUNA MUNOZ Prazo de Validade: 20 (vinte) anos contados a partir de 17/12/2015, observadas as condições legais.</p>
<b>(11) BR 20 2014 031159-4 Y1</b>	<p>Código 16.1 - Concessão de Patente ou Certificado de Adição de Invenção (22) 12/12/2014 (43) 14/06/2016 (51) B65D 90/06 (2006.01), E03B 11/00 (2006.01) (54) CAPA DE PROTEÇÃO TÉRMICA PARA CAIXAS D'ÁGUA E RESERVATÓRIOS DE LÍQUIDOS DIVERSOS (73) N. T. PESQUISA E DESENVOLVIMENTO EM CIENCIAS FISICAS LTDA - ME (BR/AM) (72) JONAS ALEXANDRE DA CONCEIÇÃO SILVA Prazo de Validade: 15 (quinze) anos contados a partir de 12/12/2014, observadas as condições legais.</p>
<b>(11) BR 20 2015 027062-9 Y1</b>	<p>Código 16.1 - Concessão de Patente ou Certificado de Adição de Invenção (22) 26/10/2015 (43) 02/05/2017 (51) A61D 11/00 (2006.01), A01K 13/00 (2006.01) (54) CABINE SECADORA DE CÃES E GATOS COM TRÊS TURBINAS (73) EDSON ROGÉRIO DE SOUZA (BR/SC) (72) EDSON ROGÉRIO DE SOUZA Prazo de Validade: 15 (quinze) anos contados a partir de 26/10/2015, observadas as condições legais.</p>
<b>(11) BR 20 2016 004886-4 Y1</b>	<p>Código 16.1 - Concessão de Patente ou Certificado de Adição de Invenção (22) 04/03/2016 (43) 12/09/2017 (51) A61F 5/56 (2006.01) (54) APARELHO INTRAORAL PARA TRATAMENTO DO RONCO E DA APNÉIA OBSTRUTIVA DO SONO (73) FABIO TEL SANTANA (BR/PR) (72) FABIO TEL SANTANA Prazo de Validade: 15 (quinze) anos contados a partir de 04/03/2016, observadas as condições legais.</p>
<b>(11) BR 20 2016 006451-7 Y1</b>	<p>Código 16.1 - Concessão de Patente ou Certificado de Adição de Invenção</p>

---



---

	<p>(22) 23/03/2016 (30) 10/04/2015 DE 20 2015 101 761.8 (43) 11/10/2016 (51) B08B 9/093 (2006.01), B08B 3/02 (2006.01) (54) SISTEMA DE LIMPEZA PARA RECIPIENTE DE MISTURA COM ÓRGÃO AGITADOR (73) NETZSCH-FEINMAHLTECHNIK GMBH (DE) (72) MICHAEL DEGEL; PETER HOFMANN; UDO ENDERLE Prazo de Validade: 15 (quinze) anos contados a partir de 23/03/2016, observadas as condições legais.</p>
<b>(11) BR 20 2016 007290-0 Y1</b>	<p>Código 16.1 - Concessão de Patente ou Certificado de Adição de Invenção (22) 01/04/2016 (43) 10/10/2017 (54) LAMINA SERRILHADA ADAPTÁVEL NO SUPORTE DA MATRIZ SUPERIOR DA IMPRESSORA DE CAIXAS DE PAPELÃO (73) RENOVE MÁQUINAS INDÚSTRIA E COMÉRCIO LTDA-EPP (BR/SP) (72) LUIZ ANTÔNIO BARBAN Prazo de Validade: 15 (quinze) anos contados a partir de 01/04/2016, observadas as condições legais.</p>
<b>(11) BR 20 2016 010118-8 Y1</b>	<p>Código 16.1 - Concessão de Patente ou Certificado de Adição de Invenção (22) 05/05/2016 (43) 11/04/2017 (51) E06B 3/04 (2006.01), E06B 3/46 (2006.01), E06B 1/12 (2006.01) (54) DISPOSIÇÃO CONSTRUTIVA INTRODUZIDA EM MEIOS DE MONTAGEM PARA PERFILADOS DO TIPO JANELA DE CORRER (73) TERA METAIS ALUMÍNIO LTDA (BR/SP) (72) NIVALDO MANTUAN JUNIOR Prazo de Validade: 15 (quinze) anos contados a partir de 05/05/2016, observadas as condições legais.</p>
<b>(11) BR 20 2016 010480-2 Y1</b>	<p>Código 16.1 - Concessão de Patente ou Certificado de Adição de Invenção (22) 09/05/2016 (43) 21/11/2017 (51) F16K 17/00 (2006.01), F17C 13/04 (2006.01) (54) DISPOSITIVO PARA VÁLVULA DE RECIPIENTE DE ARMAZENAMENTO DE GLP (73) PAUL LOUIS POULALLION (BR/RJ) (72) PAUL LOUIS POULALLION Prazo de Validade: 15 (quinze) anos contados a partir de 09/05/2016, observadas as condições legais.</p>

---

<b>(11) BR 20 2016 014596-7 Y1</b>	<p>Código 16.1 - Concessão de Patente ou Certificado de Adição de Invenção (22) 21/06/2016 (43) 09/01/2018 (51) F16B 39/00 (2006.01), B25B 23/02 (2006.01) (54) MÁQUINA FERRAMENTA PARA ACESSO À PORCA DO GRAMPO DE FIXAÇÃO DO FEIXE DE MOLAS EM ÔNIBUS, CARRETAS E IMPLEMENTOS RODOVIÁRIOS (73) ADENIR MOREIRA DE SOUZA (BR/RS) (72) ADENIR MOREIRA DE SOUZA Prazo de Validade: 15 (quinze) anos contados a partir de 21/06/2016, observadas as condições legais.</p>
<b>(11) BR 20 2016 018281-1 Y1</b>	<p>Código 16.1 - Concessão de Patente ou Certificado de Adição de Invenção (22) 08/08/2016 (43) 27/02/2018 (51) F16K 5/08 (2006.01) (54) DISPOSIÇÃO CONSTRUTIVA INTRODUZIDA EM TORNEIRA E/OU MISTURADOR (73) DURATEX S.A. (BR/SP) (72) EVERALDO FERREIRA PRIMO Prazo de Validade: 15 (quinze) anos contados a partir de 08/08/2016, observadas as condições legais.</p>
<b>(11) BR 20 2016 025664-5 Y1</b>	<p>Código 16.1 - Concessão de Patente ou Certificado de Adição de Invenção (22) 03/11/2016 (43) 29/05/2018 (51) E02F 3/38 (2006.01), E02F 9/08 (2006.01), E02F 3/627 (2006.01) (54) DISPOSIÇÃO CONSTRUTIVA APLICADA EM BASE DE ESCAVADEIRAS (73) JOSÉ ALFREDO MARQUES DA ROCHA (BR/RS) (72) JOSÉ ALFREDO MARQUES DA ROCHA Prazo de Validade: 15 (quinze) anos contados a partir de 03/11/2016, observadas as condições legais.</p>
<b>(11) BR 20 2016 030003-2 Y1</b>	<p>Código 16.1 - Concessão de Patente ou Certificado de Adição de Invenção (22) 20/12/2016 (43) 17/07/2018 (51) G01B 11/02 (2006.01), B26D 1/08 (2006.01) (54) DISPOSITIVO PARA CORTE E MEDIÇÃO (73) ZULEIKA WALTRICK LOUREIRO (BR/RJ) (72) ZULEIKA WALTRICK LOUREIRO Prazo de Validade: 15 (quinze) anos contados a partir de 20/12/2016, observadas as condições legais.</p>

---

<b>(11) BR 20 2016 030004-0 Y1</b>	<p>Código 16.1 - Concessão de Patente ou Certificado de Adição de Invenção (22) 20/12/2016 (43) 17/07/2018 (51) E03D 3/12 (2006.01) (54) ARRANJO DE CONTROLE DE FLUXO PARA VÁLVULA DE DESCARGA (73) DURATEX S.A. (BR/SP) (72) LAÉRCIO OLIVEIRA DE FIGUEIREDO Prazo de Validade: 15 (quinze) anos contados a partir de 20/12/2016, observadas as condições legais.</p>
<b>(11) BR 20 2016 030566-2 Y1</b>	<p>Código 16.1 - Concessão de Patente ou Certificado de Adição de Invenção (22) 26/12/2016 (43) 17/07/2018 (51) B01D 35/06 (2006.01), B03C 1/30 (2006.01), B03C 1/02 (2006.01) (54) DISPOSIÇÃO CONSTRUTIVA INTRODUZIDA EM PRÉ FILTRO IMANTADO (73) COBEMAG - INDUSTRIA, COMERCIO E ASSISTÊNCIA TÉCNICA DE FILTROS - EIRELI - ME (BR/SP) (72) HELTON MENEZES MATOS Prazo de Validade: 15 (quinze) anos contados a partir de 26/12/2016, observadas as condições legais.</p>
<b>(11) BR 20 2016 030622-7 Y1</b>	<p>Código 16.1 - Concessão de Patente ou Certificado de Adição de Invenção (22) 27/12/2016 (43) 17/07/2018 (51) A47L 11/10 (2006.01), A47L 11/00 (2006.01), A47L 13/00 (2006.01) (54) DISPOSIÇÃO INTRODUZIDA EM EQUIPAMENTO PARA LIMPEZAS DIVERSAS (73) MARLI SARAIVA BRAGA (BR/MG) (72) MARLI SARAIVA BRAGA Prazo de Validade: 15 (quinze) anos contados a partir de 27/12/2016, observadas as condições legais.</p>
<b>(11) BR 20 2017 007018-8 Y1</b>	<p>Código 16.1 - Concessão de Patente ou Certificado de Adição de Invenção (22) 05/04/2017 (43) 30/10/2018 (51) F16L 3/12 (2006.01), F16L 55/10 (2006.01), F16K 21/00 (2006.01) (54) DISPOSIÇÃO INTRODUZIDA EM ABRAÇADEIRA DE VÁLVULA CONECTORA, PARA INTERLIGAÇÃO DE TUBULAÇÃO DA REDE PRINCIPAL A RAMAL PARA EDIFICAÇÕES (73) YUKIO OIZUMI (BR/SP) (72) YUKIO OIZUMI Prazo de Validade: 15 (quinze) anos contados a partir de 05/04/2017,</p>

---

observadas as condições legais.

---

**(11) BR 20 2018 013152-0 Y1** Código 16.1 - Concessão de Patente ou Certificado de Adição de Invenção  
(22) 26/06/2018  
(43) 14/01/2020  
(51) B26D 1/14 (2006.01)  
(54) CONFIGURAÇÃO CONSTRUTIVA APLICADA EM FATIADORA DE FRIOS COMPACTA  
(73) EQUIMATEC INDUSTRIA DE MÁQUINAS LTDA. (BR/SC)  
(72) JOSINEI ANTÔNIO MARTINS  
Prazo de Validade: 15 (quinze) anos contados a partir de 26/06/2018, observadas as condições legais.

---

**(11) BR 20 2019 006801-4 Y1** Código 16.1 - Concessão de Patente ou Certificado de Adição de Invenção  
(22) 03/04/2019  
(43) 20/10/2020  
(51) A62B 1/06 (2006.01), A62B 35/00 (2006.01)  
(54) EQUIPAMENTO MÓDULO MECÂNICO TUBULAR TELESCÓPICO CILÍNDRICO PARA SUSPENSÃO, DESCIDA E TRANSPORTE DE CARGAS OU VÍTIMAS  
(73) MOISÉS FLAVIANO PEREIRA (BR/MG)  
(72) MOISES FLAVIANO PEREIRA  
Prazo de Validade: 15 (quinze) anos contados a partir de 03/04/2019, observadas as condições legais.

---

**(11) BR 20 2020 021107-8 Y1** Código 16.1 - Concessão de Patente ou Certificado de Adição de Invenção  
(22) 15/10/2020  
(43) 02/03/2021  
(51) A01K 3/00 (2006.01)  
(54) DISPOSIÇÃO CONSTRUTIVA EM DIVISÓRIA PARA AVES E SUÍNOS APLICADA DENTRO DE GALPÕES  
(73) MICHEL STUMPF (BR/RS)  
(72) MICHEL STUMPF  
Prazo de Validade: 15 (quinze) anos contados a partir de 15/10/2020, observadas as condições legais.

---

**(11) BR 21 2018 000146-0 Y1** Código 16.1 - Concessão de Patente ou Certificado de Adição de Invenção  
(22) 29/06/2016  
(30) 03/07/2015 FI 20155526  
(51) B01D 33/15 (2006.01), B01D 33/21 (2006.01), B01D 33/23 (2006.01), B01D 35/143 (2006.01)  
(54) Elemento de filtro  
(73) OUTOTEC (FINLAND) OY (FI)

---

(72) ANTTI VESALA; MIKA ILLI; KARI VÄNTTINEN

Prazo de Validade: 15 (quinze) anos contados a partir de 29/06/2016, observadas as condições legais.

---

**(11) PI 0708108-1 B1**

Código 16.1 - Concessão de Patente ou Certificado de Adição de Invenção  
(22) 20/02/2007

(30) 20/02/2006 JP 2006-042178

(51) A61K 31/215 (2006.01), A61K 9/10 (2006.01), A61K 9/14 (2006.01), A61K 9/16 (2006.01), A61K 47/04 (2006.01), A61K 47/10 (2017.01), A61K 47/20 (2006.01), A61K 47/22 (2006.01), A61K 47/26 (2006.01), A61K 47/32 (2006.01), A61K 47/34 (2017.01), A61K 47/36 (2006.01), A61K 47/38 (2006.01), A61K 47/46 (2006.01), A61P 11/00 (2006.01), A61P 31/16 (2006.01)

(54) COMPOSIÇÃO FARMACÊUTICA COMPREENDENDO FOSFATO DE OSELTAMIVIR

(73) Chugai Seiyaku Kabushiki Kaisha (JP) ; F.HOFFMANN-LA ROCHE AG (CH)

(72) Ryuji Kubota; Tomoaki Ohta; Tomoaki Hirayama; Hiroyuki Maeda; Christian Volland; Hans-Guenter Kaestle

Prazo de Validade: 20 (vinte) anos contados a partir de 20/02/2007, observadas as condições legais. Patente concedida conforme ADI 5.529/DF, que determina a alteração do prazo de concessão.

---

**(11) PI 0712622-0 B1**

Código 16.1 - Concessão de Patente ou Certificado de Adição de Invenção  
(22) 20/06/2007

(30) 21/06/2006 GB 0612266.7

(51) B32B 5/26 (2006.01), E04H 15/54 (2006.01)

(54) PAINEL PARA USO NA MONTAGEM DE UM HABITAT MODULAR DE TRABALHO A QUENTE E HABITAT MODULAR DE TRABALHO A QUENTE

(73) SAFEHOUSE HABITATS (GB)

(72) PHILIP GRAHAM WATTERS

Prazo de Validade: 20 (vinte) anos contados a partir de 20/06/2007, observadas as condições legais. Patente concedida conforme ADI 5.529/DF, que determina a alteração do prazo de concessão.

---

**(11) PI 0807710-0 B1**

Código 16.1 - Concessão de Patente ou Certificado de Adição de Invenção  
(22) 21/02/2008

(30) 23/02/2007 US 60/891,409

(51) C07K 16/24 (2006.01), A61K 39/395 (2006.01), A61P 37/06 (2006.01)

(54) ANTICORPOS QUE SE LIGAM A IL-23p19 E IL-23 HUMANA, ANTICORPO, ÁCIDO NUCLEICO ISOLADO, VETOR DE EXPRESSÃO, CÉLULA HOSPEDEIRA MICROBIANA, MÉTODO DE PRODUÇÃO DE UM POLIPEPTÍDEO E COMPOSIÇÃO FARMACÊUTICA

(73) MERCK SHARP & DOHME CORP. (US)

(72) LEONARD G. PRESTA; BRYAN M. BEYER; RICHARD N. INGRAM;

---

PETER ORTH; YAN-HUI LIU

Prazo de Validade: 20 (vinte) anos contados a partir de 21/02/2008, observadas as condições legais. Patente concedida conforme ADI 5.529/DF, que determina a alteração do prazo de concessão.

---

**(11) PI 0809129-3 B1**

Código 16.1 - Concessão de Patente ou Certificado de Adição de Invenção

(22) 20/03/2008

(30) 21/03/2007 EP 07251210.6

(51) A24D 3/04 (2006.01)

(54) FILTRO MULTICOMPONENTE PARA UM ARTIGO DE FUMO E ARTIGO DE FUMO

(73) PHILIP MORRIS PRODUCTS S.A (CH)

(72) Clément Besso; Yves Jordil; Charles Kuersteiner; Anne Wyss-Peters

Prazo de Validade: 20 (vinte) anos contados a partir de 20/03/2008, observadas as condições legais. Patente concedida conforme ADI 5.529/DF, que determina a alteração do prazo de concessão.

---

**(11) PI 0810015-2 B1**

Código 16.1 - Concessão de Patente ou Certificado de Adição de Invenção

(22) 16/04/2008

(30) 20/04/2007 GB 0707697.9; 12/06/2007 GB 0711357.4; 21/06/2007 GB 0712062.9; 10/10/2007 EP PCT/EP2007/060743; 18/12/2007 GB 0724651.5

(51) A61K 39/145 (2006.01)

(54) Composição, vacina, kit de vacina, métodos para preparar uma vacina contra influenza adjuvada, e para preparar uma vacina, e, uso de um antígeno do vírus da influenza ou preparação antigênica do mesmo e uma emulsão de óleo em água

(73) Glaxosmithkline Biologicals S.A. (BE)

(72) William Ripley Ballou; Emmanuel Jules Hanon

Prazo de Validade: 20 (vinte) anos contados a partir de 16/04/2008, observadas as condições legais. Patente concedida conforme ADI 5.529/DF, que determina a alteração do prazo de concessão.

---

**(11) PI 0823046-3 B1**

Código 16.1 - Concessão de Patente ou Certificado de Adição de Invenção

(22) 14/08/2008

(51) C07K 1/18 (2006.01), C07K 1/34 (2006.01), C07K 1/36 (2006.01)

(54) MÉTODO PARA PURIFICAR UM ANTICORPO MONOCLONAL DE UMA COMPOSIÇÃO COMPREENDENDO O ANTICORPO MONOCLONAL E PELO MENOS UMA PROTEÍNA DE OVÁRIO DE HAMSTER CHINÊS (CHOP)

(73) GENENTECH, INC. (US)

(72) JEROME BILL JR.; TIMOTHY TULLY; CHRISTOPHER DOWD; ARICK BROWN

Prazo de Validade: 20 (vinte) anos contados a partir de 14/08/2008, observadas as condições legais. Patente concedida conforme ADI 5.529/DF, que determina

---

a alteração do prazo de concessão.

---

**(11) PI 0910329-5 B1**

Código 16.1 - Concessão de Patente ou Certificado de Adição de Invenção

(22) 30/03/2009

(30) 28/03/2008 US 61/040,615; 26/03/2009 US 12/412,300

(51) A61M 1/10 (2006.01)

(54) ESTRUTURA DE VEDAÇÃO ESTÁTICA PARA UM ALOJAMENTO DE BOMBA DE FLUIDO, ALOJAMENTO DE BOMBA DE FLUIDO, BOMBA DE FLUIDO, E MÉTODO PARA FORMAR UMA VEDAÇÃO ESTÁTICA EM UM ALOJAMENTO DE BOMBA DE FLUIDO

(73) VITALMEX INTERNACIONAL, S.A. DE C.V. (MX)

(72) Francisco Javier Tovar López

Prazo de Validade: 20 (vinte) anos contados a partir de 30/03/2009, observadas as condições legais. Patente concedida conforme ADI 5.529/DF, que determina a alteração do prazo de concessão.

---

**(11) PI 0913012-8 B1**

Código 16.1 - Concessão de Patente ou Certificado de Adição de Invenção

(22) 27/04/2009

(30) 30/04/2008 US 61/049,342

(51) C12N 15/40 (2006.01), A61K 39/12 (2006.01), C07K 14/18 (2006.01), C12N 7/01 (2006.01)

(54) QUIMERA DE ÁCIDO NUCLEICO, MÉTODOS PARA DETECTAR UM ANTICORPO DO VÍRUS DA DENGUE EM UMA AMOSTRA DE UM PACIENTE, E PARA PRODUZIR PARTÍCULAS VIRAIS QUE EXPRESSAM PROTEÍNAS PRM E E DO VÍRUS DA DENGUE, USO DE VÍRUS CODIFICADO PELA QUIMERA E FLAVIVÍRUS OU PARTÍCULA VIRAL QUIMÉRICOS

(73) THE GOVERNMENT OF THE UNITED STATES OF AMERICA AS REPRESENTED BY THE SECRETARY OF THE DEPARTMENT OF HEALTH AND HUMAN SERVICES, CENTERS FOR DISEASE CONTROL AND PREVENTION (US)

(72) CLAIRE Y. H. KINNEY; ERIC THOMAS BECK; RICHARD M. KINNEY

Prazo de Validade: 20 (vinte) anos contados a partir de 27/04/2009, observadas as condições legais. Patente concedida conforme ADI 5.529/DF, que determina a alteração do prazo de concessão.

---

**(11) PI 0913096-9 B1**

Código 16.1 - Concessão de Patente ou Certificado de Adição de Invenção

(22) 20/05/2009

(30) 22/05/2008 US 61/071,875

(51) G06K 9/00 (2006.01)

(54) LEITOR DE IMPRESSÃO DIGITAL, CARTÃO E MÉTODO PARA SUA OPERAÇÃO

(73) Cardlab APS (DK)

(72) Alexandre Desnoyers

Prazo de Validade: 20 (vinte) anos contados a partir de 20/05/2009, observadas

---

as condições legais. Patente concedida conforme ADI 5.529/DF, que determina a alteração do prazo de concessão.

---

**(11) PI 0914914-7 B1**

Código 16.1 - Concessão de Patente ou Certificado de Adição de Invenção

(22) 22/06/2009

(30) 07/07/2008 EP 08 159791.6

(51) H01P 3/123 (2006.01), H01P 3/08 (2006.01)

(54) DISPOSITIVO DE MICRO-ONDAS

(73) GAPWAVES AB (SE)

(72) Per-Simon Kildal

Prazo de Validade: 20 (vinte) anos contados a partir de 22/06/2009, observadas as condições legais. Patente concedida conforme ADI 5.529/DF, que determina a alteração do prazo de concessão.

---

**(11) PI 0920459-8 B1**

Código 16.1 - Concessão de Patente ou Certificado de Adição de Invenção

(22) 07/10/2009

(30) 08/10/2008 US 61/103,715

(51) C07D 207/34 (2006.01), A61K 31/40 (2006.01), A61P 9/00 (2006.01)

(54) COMPOSTOS ANTAGONISTAS DE RECEPTOR DE MINERALOCORTICOIDE, COMPOSIÇÃO FARMACÊUTICA E MÉTODO IN VITRO DE INIBIÇÃO DA ATIVIDADE DO RECEPTOR DE MINERALOCORTICOIDE

(73) EXELIXIS, INC. (US)

(72) Raju Mohan; Richard Martin; HIROYUKI TSURUOKA; NORIYUKI HAYASHI; TSUYOSHI HOMMA; JOHN NUSS; MATTHEW WILLIAMS; TIE-LIN WANG; KAZUMASA AOKI

Prazo de Validade: 20 (vinte) anos contados a partir de 07/10/2009, observadas as condições legais. Patente concedida conforme ADI 5.529/DF, que determina a alteração do prazo de concessão.

---

**(11) PI 0920476-8 B1**

Código 16.1 - Concessão de Patente ou Certificado de Adição de Invenção

(22) 30/01/2009

(51) B41J 2/01 (2006.01), B41J 2/175 (2006.01)

(54) APARELHO DE IMPRESSÃO COM CIRCUITO FLEXÍVEL

(73) HEWLETT - PACKARD DEVELOPMENT COMPANY, L.P. (US)

(72) JOHN A. DORAN

Prazo de Validade: 20 (vinte) anos contados a partir de 30/01/2009, observadas as condições legais. Patente concedida conforme ADI 5.529/DF, que determina a alteração do prazo de concessão.

---

**(11) PI 0920551-9 B1**

Código 16.1 - Concessão de Patente ou Certificado de Adição de Invenção

(22) 07/10/2009

(30) 08/10/2008 US 61/103,804



(51) C07D 207/335 (2006.01), A61K 31/405 (2006.01), A61P 9/12 (2006.01), A61P 9/10 (2006.01), A61P 13/12 (2006.01), A61P 5/42 (2006.01), A61P 7/10 (2006.01)

(54) COMPOSTOS DE 1-FENILPIRROL, MEDICAMENTO E COMPOSIÇÃO FARMACÊUTICA

(73) EXELIXIS, INC. (US)

(72) JOHN NUSS; MATTHEW WILLIAMS; Raju Mohan; Richard Martin; HIROYUKI TSURUOKA; KAZUMASA AOKI; MASATOSHI HONZUMI; Yusuke Asoh; KEIJI SAITO; TSUYOSHI HOMMA; TIE-LIN WANG

Prazo de Validade: 20 (vinte) anos contados a partir de 07/10/2009, observadas as condições legais. Patente concedida conforme ADI 5.529/DF, que determina a alteração do prazo de concessão.

**(11) PI 0921467-4 B1**

Código 16.1 - Concessão de Patente ou Certificado de Adição de Invenção  
(22) 17/11/2009

(30) 18/11/2008 US 61/199,669; 09/07/2009 US 61/270,710

(51) C12N 15/82 (2006.01), A01H 5/10 (2018.01), C12N 15/87 (2006.01), A01H 5/00 (2018.01), C12N 15/84 (2006.01)

(54) PROCESSO PARA A PRODUÇÃO DE ÓLEO COMPREENDENDO ÁCIDO EICOSAPENTAENÓICO (EPA), ÁCIDO DOCOSAPENTAENÓICO (DPA) E ÁCIDO DOCOSAHEXAENÓICO (DHA)

(73) COMMONWEALTH SCIENTIFIC AND INDUSTRIAL RESEARCH ORGANISATION (AU) ; GRAINS RESEARCH AND DEVELOPMENT CORPORATION (AU)

(72) ANNE MAREE MACKENZIE; QING LIU; PUSHKAR SHRESTHA; PETER DAVID NICHOLS; SUSAN IRENE ELLIS BLACKBURN; MAGED PETER MANSOUR; STANLEY SURESH ROBERT; DION MATTHEW FREDERICK FRAMPTON; XUE-RONG ZHOU; SURINDER PAL SINGH; CRAIG CHRISTOPHER WOOD; JAMES ROBERTSON PETRIE

Prazo de Validade: 20 (vinte) anos contados a partir de 17/11/2009, observadas as condições legais. Patente concedida conforme ADI 5.529/DF, que determina a alteração do prazo de concessão.

**(11) PI 0921992-7 B1**

Código 16.1 - Concessão de Patente ou Certificado de Adição de Invenção  
(22) 19/11/2009

(30) 19/11/2008 EP 08169460.6

(51) C07J 9/00 (2006.01), A61K 31/575 (2006.01), A61P 3/06 (2006.01)

(54) Compostos moduladores de tgr5, composição e seus usos

(73) INTERCEPT PHARMACEUTICALS, INC. (US)

(72) Roberto Pellicciari

Prazo de Validade: 20 (vinte) anos contados a partir de 19/11/2009, observadas as condições legais. Patente concedida conforme ADI 5.529/DF, que determina a alteração do prazo de concessão.

---

<b>(11) PI 0923298-2 B1</b>	<p>Código 16.1 - Concessão de Patente ou Certificado de Adição de Invenção</p> <p>(22) 24/12/2009</p> <p>(30) 24/12/2008 JP 2008-326942; 12/05/2009 JP 2009-115418; 01/07/2009 JP 2009-156720; 18/09/2009 JP 2009-216657; 18/09/2009 JP 2009-216659; 30/09/2009 JP 2009-226955</p> <p>(51) F25D 29/00 (2006.01), F25D 11/00 (2006.01)</p> <p>(54) Refrigerador</p> <p>(73) PANASONIC CORPORATION (JP)</p> <p>(72) KENICHI KAKITA; TOSHIKI MAMEMOTO; TOYOSHI KAMISAKO; KAZUYA NAKANISHI; SHINYA NAGAHATA; YASUHIRO TSUJI</p> <p>Prazo de Validade: 20 (vinte) anos contados a partir de 24/12/2009, observadas as condições legais. Patente concedida conforme ADI 5.529/DF, que determina a alteração do prazo de concessão.</p>
<b>(11) PI 1002458-1 B1</b>	<p>Código 16.1 - Concessão de Patente ou Certificado de Adição de Invenção</p> <p>(22) 19/07/2010</p> <p>(43) 15/05/2012</p> <p>(51) B60L 8/00 (2006.01), F03D 9/11 (2016.01)</p> <p>(54) SISTEMA EÓLICO PARA RECARGA DE BATERIAS DE VEÍCULOS COM MOTORES HÍBRIDOS OU ELÉTRICOS</p> <p>(73) ALEXANDRE COELHO BRIGGS DE ALBUQUERQUE (BR/MG)</p> <p>(72) ALEXANDRE COELHO BRIGGS DE ALBUQUERQUE</p> <p>Prazo de Validade: 20 (vinte) anos contados a partir de 19/07/2010, observadas as condições legais. Patente concedida conforme ADI 5.529/DF, que determina a alteração do prazo de concessão.</p>
<b>(11) PI 1004186-9 B1</b>	<p>Código 16.1 - Concessão de Patente ou Certificado de Adição de Invenção</p> <p>(22) 15/10/2010</p> <p>(43) 13/02/2013</p> <p>(51) F16T 1/48 (2006.01)</p> <p>(54) DETECTOR CAPACITIVO APLICADO EM PURGADORES E RESPECTIVO SISTEMA DE SUPERVISÃO</p> <p>(73) CLÁUDIO DEZIDÉRIO (BR/SP) ; CARLOS SELEGHIM (BR/SP)</p> <p>(72) CARLOS SELEGHIM; MARCUS VINÍCIUS VITORATTI DE ARAUJO; CLÁUDIO DEZIDÉRIO</p> <p>Prazo de Validade: 20 (vinte) anos contados a partir de 15/10/2010, observadas as condições legais. Patente concedida conforme ADI 5.529/DF, que determina a alteração do prazo de concessão.</p>
<b>(11) PI 1008532-7 B1</b>	<p>Código 16.1 - Concessão de Patente ou Certificado de Adição de Invenção</p> <p>(22) 09/02/2010</p> <p>(30) 12/02/2009 US 61/151,987</p> <p>(51) A61K 35/14 (2015.01), A61K 38/04 (2006.01)</p> <p>(54) ARCABOUÇO DE PROTEÍNA ISOLADA, MÉTODO PARA CONSTRUÇÃO</p>

---

DE UMA BIBLIOTECA DE ARCABOUÇO DE PROTEÍNA ISOLADA, MOLÉCULA DE ÁCIDO NUCLEICO ISOLADA, VETOR DE ÁCIDO NUCLEICO ISOLADO, CÉLULA HOSPEDEIRA DE BACTÉRIA OU FUNGO, COMPOSIÇÃO, DISPOSITIVO MÉDICO E ARTIGO DE MANUFATURA PARA USO FARMACÊUTICO OU DE DIAGNÓSTICO EM SERES HUMANOS

(73) JANSSEN BIOTECH, INC. (US)

(72) Steven Jacobs; Karyn O'neil

Prazo de Validade: 20 (vinte) anos contados a partir de 09/02/2010, observadas as condições legais. Patente concedida conforme ADI 5.529/DF, que determina a alteração do prazo de concessão.

---

**(11) PI 1010704-5 B1**

Código 16.1 - Concessão de Patente ou Certificado de Adição de Invenção

(22) 08/06/2010

(30) 12/06/2009 US 61/268,420; 03/11/2009 US 61/280,543

(51) C07K 14/705 (2006.01), A61K 38/17 (2006.01), A61P 3/00 (2006.01)

(54) POLIPEPTÍDEO RECOMBINANTE, PROTEÍNA DE FUSÃO

RECOMBINANTE, PREPARAÇÃO FARMACÊUTICA E USO DA MESMA

(73) ACCELERON PHARMA INC. (US)

(72) JASBIR SEEHRA; RAVINDRA KUMAR

Prazo de Validade: 20 (vinte) anos contados a partir de 08/06/2010, observadas as condições legais. Patente concedida conforme ADI 5.529/DF, que determina a alteração do prazo de concessão.

---

**(11) PI 1102971-4 B1**

Código 16.1 - Concessão de Patente ou Certificado de Adição de Invenção

(22) 01/06/2011

(30) 01/06/2010 EP 10164592.0; 26/07/2010 US 61/367,473

(43) 18/08/2015

(51) H04N 21/418 (2011.01), H04N 21/4623 (2011.01), H04N 21/442 (2011.01), H04N 21/6543 (2011.01), H04N 21/8358 (2011.01), H04L 9/08 (2006.01), H04N 7/167 (2011.01)

(54) MÉTODO E APARELHO PARA DECRIFTOGRAFAR CONTEÚDO CRIPTOGRAFADO

(73) NAGRAVISION SA (CH)

(72) MARCO MACCHETTI

Prazo de Validade: 20 (vinte) anos contados a partir de 01/06/2011, observadas as condições legais. Patente concedida conforme ADI 5.529/DF, que determina a alteração do prazo de concessão.

---

**(11) PI 1105254-6 B1**

Código 16.1 - Concessão de Patente ou Certificado de Adição de Invenção

(22) 16/08/2011

(30) 16/08/2010 US 61/374,214; 04/10/2010 US 61/389,633

(51) H04L 5/00 (2006.01), H04W 72/04 (2009.01)

(54) MÉTODO PARA A TRANSMISSÃO DE UM SINAL DE REFERÊNCIA DA INFORMAÇÃO DE ESTADO DE CANAL (CSI-RS) E SISTEMA

---

CONFIGURADO PARA RECEBER UM SINAL DE REFERÊNCIA DE INFORMAÇÃO DE ESTADO DE CANAL (CSI-RS)

(73) ZTE (USA) INC. (US)

(72) Wenfeng Zhang

Prazo de Validade: 20 (vinte) anos contados a partir de 16/08/2011, observadas as condições legais. Patente concedida conforme ADI 5.529/DF, que determina a alteração do prazo de concessão.

---

**(11) PI 1105996-6 B1**

Código 16.1 - Concessão de Patente ou Certificado de Adição de Invenção

(22) 21/12/2011

(43) 15/10/2013

(51) B61D 11/00 (2006.01), B61D 9/12 (2006.01), B65D 88/54 (2006.01)

(54) EQUIPAMENTO ANTIADERENTE APLICÁVEL A COMPARTIMENTOS DE CARGA PARA MATERIAL GRANULADO

(73) USINAS SIDERÚRGICAS DE MINAS GERAIS S.A.- USIMINAS (BR/MG) ; VALE S.A. (BR/RJ)

(72) Marcelo Werly; JOSEMBERG CALDEIRA ANICIO

Prazo de Validade: 20 (vinte) anos contados a partir de 21/12/2011, observadas as condições legais.

---

**(11) PI 1106720-9 B1**

Código 16.1 - Concessão de Patente ou Certificado de Adição de Invenção

(22) 20/09/2011

(30) 22/09/2010 JP 2010-212708

(43) 29/10/2013

(51) H04L 29/08 (2006.01), G06F 9/4401 (2018.01)

(54) APARELHO DE PROCESSAMENTO DE INFORMAÇÃO, E, MÉTODO DE CONTROLE PARA UM APARELHO DE PROCESSAMENTO DE INFORMAÇÃO

(73) CANON KABUSHIKI KAISHA (JP)

(72) Masao Akuzawa

Prazo de Validade: 20 (vinte) anos contados a partir de 20/09/2011, observadas as condições legais. Patente concedida conforme ADI 5.529/DF, que determina a alteração do prazo de concessão.

---

**(11) PI 1106967-8 B1**

Código 16.1 - Concessão de Patente ou Certificado de Adição de Invenção

(22) 20/12/2011

(30) 20/12/2010 DE 10 2010 055 205.4; 11/03/2011 DE 10 2011 013 667.3

(43) 09/04/2013

(51) H01Q 1/32 (2006.01), G08G 1/01 (2006.01)

(54) SISTEMA DE INFORMAÇÃO A BORDO E VEÍCULO

(73) CONTINENTAL AUTOMOTIVE GMBH (DE)

(72) JENS PEULECKE; TORSTEN WAHLER

Prazo de Validade: 20 (vinte) anos contados a partir de 20/12/2011, observadas

---

as condições legais.

---

**(11) PI 1107136-2 B1**

Código 16.1 - Concessão de Patente ou Certificado de Adição de Invenção

(22) 27/10/2011

(43) 19/11/2013

(51) A61B 5/02 (2006.01)

(54) APARELHO E MÉTODO PARA A OBTENÇÃO E MANUTENÇÃO DO ESTADO DE RESSONÂNCIA CARDIORRESPIRATÓRIA DE MODO MAXIMIZADO

(73) NPT NEUROPSICOTRONICS PESQUISA, COMERCIO, IMPORTAÇÃO E EXPORTAÇÃO (BR/SP)

(72) MARCO FABIO COGHI; João Felipe Fernandes Coghi; Priscila Fernandes Coghi; Gabriel Negreira Barbosa

Prazo de Validade: 20 (vinte) anos contados a partir de 27/10/2011, observadas as condições legais. Patente concedida conforme ADI 5.529/DF, que determina a alteração do prazo de concessão.

**Código 16.3 - Retificação**

Retificação da publicação da concessão da patente por ter sido efetuada com incorreção que não impossibilita sua identificação. Tal publicação não implica na alteração da data de publicação da concessão da patente e nos prazos decorrentes da mesma.

---

<b>(11) BR 10 2013 002970-0 B8</b>	Código 16.3 - Retificação (22) 06/02/2013 (30) 07/02/2012 DE 102012002367.7 (45) 15/09/2020 (51) B60L 3/04 (2006.01), G01R 27/02 (2006.01), H02H 11/00 (2006.01), H02H 5/10 (2006.01) (54) SISTEMA DE ALTA-TENSÃO, PROCESSO DE CONTROLE PARA O MESMO E VEÍCULO AUTOMOTOR (73) MAN TRUCK & BUS AG (DE) (72) STEFAN SOBOLL; SEBASTIAN KRATZER REFERENTE A RPI 2593 DE 15/09/2020, QUANTO AO ITEM [54] TÍTULO.
<b>(11) BR 10 2013 003783-4 B8</b>	Código 16.3 - Retificação (22) 19/02/2013 (45) 25/05/2021 (51) B66C 1/10 (2006.01) (54) EQUIPAMENTO PARA MOVIMENTAÇÃO DE RECIPIENTES CILÍNDRICOS (73) PETROLEO BRASILEIRO S.A. - PETROBRAS (BR/RJ) (72) NELSON COSTA DE OLIVEIRA REFERENTE A RPI 2629 DE 25/05/2021, QUANTO AO ITEM [73, 72] NOME DO TITULAR, ENDEREÇO TITULAR E NOME INVENTOR.
<b>(11) BR 10 2013 012289-0 B8</b>	Código 16.3 - Retificação (22) 17/05/2013 (45) 18/08/2020 (51) F24H 1/50 (2006.01), F24H 3/08 (2006.01), F24H 9/20 (2006.01) (54) APARELHAGEM DIGITAL PARA AQUECIMENTO A GÁS E MÉTODO DE CONTROLAR UMA APARELHAGEM DIGITAL PARA AQUECIMENTO A GÁS (73) GRAND MATE CO., LTD. (TW) (72) CHUNG-CHIN HUANG; CHIN-YING HUANG; HSIN-MING HUANG; HSING-HSIUNG HUANG; KUAN-CHOU LIN; YEN-JEN YEH REFERENTE A RPI 2589 DE 18/08/2020, QUANTO AO ITEM [73] ENDEREÇO DO TITULAR.
<b>(11) BR 10 2013 014382-0 B8</b>	Código 16.3 - Retificação

---

---

(22) 10/06/2013  
(45) 23/02/2021  
(51) A43D 25/06 (2006.01)  
(54) DISPOSITIVO DE AUTOAJUSTE PARA Prensagem de Calçado  
(73) MÁQUINAS SAZI LTDA (BR/RS)  
(72) ANTÔNIO PATRÍCIO ZINI  
REFERENTE A RPI 2616 DE 23/02/2021, QUANTO AO ITEM [73] ENDEREÇO DO TITULAR.

---

**(11) BR 10 2013 017326-6 B8** Código 16.3 - Retificação  
(22) 04/07/2013  
(30) 05/07/2012 DE 102012013288.3  
(45) 14/07/2020  
(51) B01J 23/42 (2006.01), B01J 23/44 (2006.01)  
(54) CATALISADOR, PROCESSO PARA PRODUÇÃO DO CATALISADOR, USO DO CATALISADOR E REVESTIMENTO  
(73) MAN TRUCK & BUS AG (DE)  
(72) ANDREAS DÖRING  
REFERENTE A RPI 2584 DE 14/07/2020, QUANTO AO ITEM [54] TÍTULO.

---

**(11) BR 10 2013 018093-9 B8** Código 16.3 - Retificação  
(22) 16/07/2013  
(45) 10/03/2020  
(51) C02F 9/08 (2006.01), C02F 103/06 (2006.01)  
(54) PROCESSO DE TRATAMENTO DE CHORUMES DE ATERROS SANITÁRIOS E/OU INDUSTRIAIS  
(73) TECMA TECNOLOGIA EM MEIO AMBIENTE LTDA. (BR/RJ)  
(72) LUIZ CARLOS OLIVEIRA DA CUNHA; GANDHI GIORDANO  
REFERENTE A RPI 2566 DE 10/03/2020, QUANTO AO ITEM [73] ENDEREÇO DO TITULAR.

---

**(11) BR 10 2013 018764-0 B8** Código 16.3 - Retificação  
(22) 23/07/2013  
(30) 23/07/2012 JP 2012-162524; 12/03/2013 JP 2013-048596  
(45) 26/05/2020  
(51) C07C 59/10 (2006.01), G03G 9/08 (2006.01), G03G 9/087 (2006.01)  
(54) TONER E AGENTE DE REVELAÇÃO  
(73) RICOH COMPANY, LTD. (JP)  
(72) SUSUMU CHIBA; HIROSHI YAMASHITA; DAISUKE ASAHINA; TSUYOSHI SUGIMOTO; TAICHI NEMOTO; SATOYUKI SEKIGUCHI  
REFERENTE A RPI 2577 DE 16/05/2020, QUANTO AO ITEM [73] ENDEREÇO DO TITULAR.

---

<b>(11) BR 10 2013 021867-7 B8</b>	Código 16.3 - Retificação (22) 27/08/2013 (30) 27/08/2012 US 13/595,237 (45) 29/06/2021 (51) B60C 9/00 (2006.01) (54) PNEUMÁTICO (73) THE GOODYEAR TIRE & RUBBER COMPANY (US) (72) PETER JOHANN CORNELIUS MAUS; NIZAR TOUMNI; HERVE MARCEL HENRI BEAUGUITTE REFERENTE A RPI 2634 DE 29/06/2021, QUANTO AO ITEM [72] NOME DO INVENTOR.
<b>(11) BR 10 2013 022218-6 B8</b>	Código 16.3 - Retificação (22) 30/08/2013 (30) 13/02/2013 KR 10-2013-0015376; 13/02/2013 KR 10-2013-0015377 (45) 06/07/2021 (51) D06F 73/00 (2006.01) (54) MÉTODO PARA CONTROLAR UMA MÁQUINA DE LAVAR PARA EXECUTAR UM CICLO TIRA VINCOS PARA REMOÇÃO OU REDUÇÃO DE VINCOS FORMADOS NO VESTUÁRIO PARA LAVAR ATRAVÉS DE FORNECIMENTO DE VAPOR AO VESTUÁRIO PARA LAVAR (73) LG ELECTRONICS INC. (KR) (72) HEUNGGI KIM; JAEMUN KIM; CHANWOO JUNG; KILRYONG LEE REFERENTE A RPI 2635 DE 06/07/2021, QUANTO AO ITEM [73] ENDEREÇO DO TITULAR.
<b>(11) BR 10 2013 022632-7 B8</b>	Código 16.3 - Retificação (22) 04/09/2013 (30) 05/09/2012 DE 102012215752.2 (45) 22/04/2020 (51) B29B 17/02 (2006.01), B29B 17/04 (2006.01), B65C 9/12 (2006.01) (54) MÉTODO E DISPOSITIVO PARA RECICLAR ARTIGOS DE PLÁSTICO ROTULADOS (73) KRONES AG (DE) (72) THOMAS FRIEDLAENDER REFERENTE A RPI 2572 DE 22/04/2020, QUANTO AO ITEM [54] TÍTULO.
<b>(11) BR 10 2013 024528-3 B8</b>	Código 16.3 - Retificação (22) 24/09/2013 (30) 24/09/2012 DE 202012009167.0 (45) 08/12/2020 (51) B66C 23/94 (2006.01), F16D 59/00 (2006.01), B66C 23/26 (2006.01) (54) GRUA (73) LIEBHERR-WERK BIBERACH GMBH (DE)



---

(72) JOACHIM MAYER  
REFERENTE A RPI 2605 DE 08/12/2020, QUANTO AO ITEM [73] NOME DO TITULAR.

---

**(11) BR 10 2013 025745-1 B8** Código 16.3 - Retificação  
(22) 04/10/2013  
(30) 05/10/2012 FR 1259477  
(45) 15/12/2020  
(51) H02J 3/18 (2006.01), G05F 1/70 (2006.01)  
(54) COMPENSADOR DE ENERGIA REATIVA  
(73) SCHNEIDER ELECTRIC INDUSTRIES SAS (FR)  
(72) STÉPHANE FOLLIC; RÉMY ORBAN; LIONEL URANKAR  
REFERENTE A RPI 2606 DE 15/12/2020, QUANTO AO ITEM [54] TÍTULO.

---

**(11) BR 10 2013 026927-1 B8** Código 16.3 - Retificação  
(22) 18/10/2013  
(30) 22/10/2012 KR 10-2012-0117467  
(45) 20/07/2021  
(51) D06F 58/02 (2006.01), D06F 58/20 (2006.01)  
(54) SECADORA DE ROUPAS  
(73) LG ELECTRONICS, INC. (KR)  
(72) SEONGHWAN KIM; SEUNGPHYO AHN; HYUNWOO NOH  
REFERENTE A RPI 2637 DE 20/07/2021, QUANTO AO ITEM [73] ENDEREÇO DO TITULAR.

---

**(11) BR 10 2013 032927-4 B8** Código 16.3 - Retificação  
(22) 19/12/2013  
(30) 21/12/2012 US 61/745,110  
(45) 21/05/2019  
(51) A01N 25/22 (2006.01), A01N 43/42 (2006.01)  
(54) COMPOSIÇÕES AQUOSAS DE CLOQUINTOCET-MEXIL ESTÁVEL À TEMPERATURA, SEU MÉTODO DE PREPARAÇÃO, E MÉTODO PARA REDUÇÃO DO CRESCIMENTO DE CRISTAL  
(73) DOW AGROSCIENCES LLC (US)  
(72) DEREK J. HOPKINS  
REFERENTE A RPI 2524 DE 21/05/2019, QUANTO AO ITEM [54] TÍTULO.

---

**(11) BR 10 2014 004071-4 B8** Código 16.3 - Retificação  
(22) 21/02/2014  
(30) 01/03/2013 DE 102013003380.2  
(45) 28/07/2020  
(51) B29B 7/84 (2006.01)  
(54) EXTRUSORA PARA OBTENÇÃO DE FUSÕES DE MATERIAIS

---

PLÁSTICOS

(73) GNEUSS GMBH (DE)

(72) DETLEF GNEUSS; STEPHAN GNEUSS; DANIEL GNEUSS

REFERENTE A RPI 2586 DE 28/07/2020, QUANTO AO ITEM [54] TÍTULO.

---

**(11) BR 10 2014 006157-6 B8**

Código 16.3 - Retificação

(22) 14/03/2014

(30) 14/03/2013 US 61/783,701; 26/02/2014 US 14/190,886

(45) 17/03/2020

(51) C22C 38/04 (2006.01), C22C 38/02 (2006.01), C22C 38/06 (2006.01), C22C 38/18 (2006.01), C22C 38/12 (2006.01), C22C 38/00 (2006.01), C22C 38/14 (2006.01), C22C 38/16 (2006.01), C22C 38/08 (2006.01), C22C 38/40 (2006.01), C21D 9/08 (2006.01), C21D 9/50 (2006.01), B21C 37/08 (2006.01)

(54) TUBO DE AÇO EM ESPIRAL FORMADO POR UMA PLURALIDADE DE TIRAS SOLDADAS E MÉTODO PARA FORMAR UM TUBO DE AÇO EM ESPIRAL

(73) TENARIS COILED TUBES, LLC (US)

(72) MARTÍN VALDEZ; GONZALO GOMEZ; BRUCE A. REICHERT; JORGE MITRE

REFERENTE A RPI 2567 DE 17/03/2020, QUANTO AO ITEM [30] PRIORIDADE UNIONISTA.

---

**(11) BR 10 2014 012851-4 B8**

Código 16.3 - Retificação

(22) 28/05/2014

(30) 30/03/2013 US 13/905,294

(45) 25/05/2021

(51) B64C 1/12 (2006.01), B29C 48/12 (2019.01), B29D 99/00 (2010.01), B64C 1/06 (2006.01), B64C 1/00 (2006.01)

(54) Reforçador tipo chapéu para reforçar um revestimento de aeronave e método de formação do reforçador tipo chapéu

(73) THE BOEING COMPANY (US)

(72) JASON LAWRENCE FIRKO; CHRISTOPHER MAZZA

REFERENTE A RPI 2629 DE 25/05/2021, QUANTO AO ITEM [30] PRIORIDADE UNIONISTA.

---

**(11) BR 10 2014 017342-0 B8**

Código 16.3 - Retificação

(22) 14/07/2014

(45) 01/06/2021

(51) B25J 9/00 (2006.01), A61F 5/01 (2006.01)

(54) EXOESQUELETO PARA REABILITAÇÃO DE PARAPLÉGICOS

(73) UNIVERSIDADE FEDERAL DE UBERLÂNDIA (BR/MG) ; FUNDAÇÃO DE AMPARO À PESQUISA DO ESTADO DE MINAS GERAIS - FAPEMIG (BR/MG)

(72) ROGÉRIO SALES GONÇALVES; GLICERINHO DANTER LOPES SOARES JÚNIOR

---

REFERENTE A RPI 2630 DE 01/06/2021, QUANTO AO ITEM [73] ENDEREÇO DO TITULAR.

---

**(11) BR 10 2014 026112-5 B8**

Código 16.3 - Retificação  
 (22) 20/10/2014  
 (30) 22/10/2013 US 61/894,285  
 (45) 06/07/2021  
 (51) G01K 13/02 (2021.01)  
 (54) SENSOR DE TEMPERATURA  
 (73) ROSEMOUNT AEROSPACE INC. (US)  
 (72) MATTHEW J. T. GMACH; ROBERT E. SABLE; JOHN T. OTTO; SCOTT WIGEN  
 REFERENTE A RPI 2635 DE 06/07/2021, QUANTO AO ITEM [30, 73] PRIORIDADE UNIONISTA E ENDEREÇO DO TITULAR.

---

**(11) BR 10 2014 028967-4 B8**

Código 16.3 - Retificação  
 (22) 20/11/2014  
 (45) 08/12/2020  
 (51) A23L 2/60 (2006.01), A23L 29/20 (2016.01)  
 (54) COMPOSIÇÃO ALIMENTÍCIA EM PÓ COM EDULCORANTE E ESPUMANTE, LIVRE DE LIPÍDEOS E PROTEÍNAS  
 (73) HYPERA S.A. (BR/SP)  
 (72) AIRTON ALVES DOS SANTOS; PATRÍCIA PACCAGNELLA DE PICOLI; ROBERTA DOMINGUES SOARES DA SILVA; ROSANA GRAVINA; ANTONIO CARLOS VANZO JUNIOR  
 REFERENTE A RPI 2605 DE 08/12/2020, QUANTO AO ITEM [54] TÍTULO.

---

**(11) BR 10 2015 011354-4 B8**

Código 16.3 - Retificação  
 (22) 18/05/2015  
 (30) 20/05/2014 US 14/282568  
 (45) 19/01/2021  
 (51) A01D 41/127 (2006.01)  
 (54) SISTEMA E MÉTODO DE PROCESSAMENTO DE SINAL EM UMA MÁQUINA AGRÍCOLA  
 (73) DEERE & COMPANY (US)  
 (72) TYLER D. SCHLEICHER  
 REFERENTE A RPI 2611 DE 19/01/2021, QUANTO AO ITEM [73] ENDEREÇO DO TITULAR.

---

**(11) BR 10 2015 013229-8 B8**

Código 16.3 - Retificação  
 (22) 08/06/2015  
 (30) 13/06/2014 US 62/012,028  
 (45) 15/12/2020

---

	(51) A01B 63/02 (2006.01) (54) SISTEMA DE CONTROLE PARA UM VEÍCULO AGRÍCOLA E MÉTODO PARA CALIBRAR O ALINHAMENTO DE UMA SAÍDA DO TRANSPORTADOR DE UM VEÍCULO AGRÍCOLA COM UM COMPARTIMENTO DE ARMAZENAMENTO (73) CNH INDUSTRIAL AMERICA LLC (US) (72) TYSON J. DOLLINGER; BRIAN R. RAY; ADAM R. RUSCIOLELLI REFERENTE A RPI 2606 DE 15/12/2020, QUANTO AO ITEM [73] ENDEREÇO DO TITULAR.
<b>(11) BR 10 2015 016748-2 B8</b>	Código 16.3 - Retificação (22) 13/07/2015 (30) 21/07/2014 US 14/337112 (45) 13/07/2021 (51) A47J 45/06 (2006.01), A47J 43/28 (2006.01) (54) PANELA (73) DART INDUSTRIES INC. (US) (72) SIMONE PALLOTTO; ANTHONY M. DE LEO REFERENTE A RPI 2636 DE 13/07/2021, QUANTO AO ITEM [73] ENDEREÇO DO TITULAR.
<b>(11) BR 11 2013 009124-0 B8</b>	Código 16.3 - Retificação (22) 12/10/2011 (30) 13/10/2010 EP 10187427.9 (45) 06/04/2021 (51) B01J 14/00 (2006.01), B01J 19/00 (2006.01), B01J 19/24 (2006.01), B01J 4/00 (2006.01), C07C 41/03 (2006.01), C08G 65/26 (2006.01) (54) APARELHO PARA CONTINUAMENTE REAGIR ÓXIDO DE ALQUILENO LÍQUIDO COM UMA SUBSTÂNCIA LÍQUIDA COMPREENDENDO UM COMPOSTO ORGÂNICO COM UM OU MAIS ÁTOMOS DE HIDROGÊNIO ATIVOS E UM CATALISADOR SELECIONADO A PARTIR DE HIDRÓXIDOS DE METAL ÁLCALI E ALCOOLATOS DE METAL ÁLCALI (73) BUSS CHEMTECH AG (CH) (72) RUDOLF AIGNER; DAVID HIRSCH; ALFRED LAGNAZ Ref. RPI 2622 de 06/04/2021 quanto a prioridade unionista.
<b>(11) BR 11 2014 005413-4 C8</b>	Código 16.3 - Retificação (22) 07/09/2012 (30) 08/09/2011 FR 1157995 (45) 03/08/2021 (51) A61K 36/18 (2006.01), A23L 21/20 (2016.01), A23L 33/105 (2016.01), A61K 31/165 (2006.01), A61K 31/192 (2006.01), A61K 31/352 (2006.01), A61K 31/7048 (2006.01), A61K 35/644 (2015.01), A61K 36/87 (2006.01), A61K 45/06 (2006.01), A61P 29/00 (2006.01)

(54) COMPOSIÇÕES ANTI-INFLAMATÓRIAS QUE COMPREENDEM MALDIVINA-3-O-BETA-GLUCOSÍDEO E UM EXTRATO DE PRÓPOLIS, COMPLEMENTO ALIMENTAR, KIT E MÉTODO DE PREPARAÇÃO DA COMPOSIÇÃO  
 (73) UNIVERSITÉ DE BORDEAUX (FR) ; NUTRIVERCELL (FR)  
 (72) LOÏC RENARD; M. DJAVAD MOSSALYAI; JEAN MICHEL MERILLON  
 Ref. RPI 2639 de 03/08/2021 quanto ao título.

**(11) BR 11 2016 000956-8 B8**

Código 16.3 - Retificação  
 (22) 01/11/2013  
 (30) 31/08/2013 US 61/872,655  
 (45) 11/05/2021  
 (51) E21B 19/24 (2006.01), E21B 7/08 (2006.01)  
 (54) CONJUNTO DEFLETOR E MÉTODO  
 (73) HALLIBURTON ENERGY SERVICES, INC. (US)  
 (72) BORISA LAJESIC  
 Ref. RPI 2627 de 11/05/2021 quanto ao endereço.

**(11) BR 11 2016 006906-4 B8**

Código 16.3 - Retificação  
 (22) 29/09/2014  
 (30) 30/09/2013 FR 1359399  
 (45) 16/03/2021  
 (51) A01C 7/04 (2006.01), A01C 7/08 (2006.01)  
 (54) ELEMENTO SEMEADOR PNEUMÁTICO E SEMEADORA MONOGRÃO PNEUMÁTICA  
 (73) KUHN S.A. (FR)  
 (72) RENAULT, Stéphane; BACH, Vincent; EDLER VON DER PLANITZ, Bruno; AUMER, Wolfgang  
 Ref. RPI 2619 de 16/03/2021 quanto aos desenhos.

**(11) BR 11 2016 012011-6 B8**

Código 16.3 - Retificação  
 (22) 26/11/2013  
 (45) 26/10/2021  
 (51) B41J 2/045 (2006.01), B41J 29/38 (2006.01)  
 (54) CABEÇOTE DE IMPRESSÃO DE EJEÇÃO DE FLUIDO, APARELHO DE EJEÇÃO DE FLUIDO E MÉTODO  
 (73) HEWLETT-PACKARD DEVELOPMENT COMPANY, L.P. (US)  
 (72) DAVID MAXFIELD  
 Ref. RPI 2651 de 26/10/2021 quanto ao endereço.

**(11) BR 11 2016 019563-9 B8**

Código 16.3 - Retificação  
 (22) 24/02/2015  
 (30) 27/02/2014 DE 10 2014 002 649.3

---

	<p>(45) 26/10/2021</p> <p>(51) A61M 39/20 (2006.01), A61M 39/10 (2006.01), F16B 39/30 (2006.01), A61M 39/16 (2006.01), B65D 41/04 (2006.01)</p> <p>(54) CONECTOR ROSQUEADO PARA SISTEMA MEDICINAL DE MANGUEIRA, SISTEMA MEDICINAL DE MANGUEIRA DOTADO DE CONECTOR ROSQUEADO E USO DO CONECTOR ROSQUEADO</p> <p>(73) FRESENIUS MEDICAL CARE DEUTSCHLAND GMBH (DE)</p> <p>(72) UWE LAPP; LOTHAR LEICK; RALF MÜLLER; PETER URBAN</p> <p>Ref. RPI 2651 de 26/10/2021 quanto ao título.</p>
<hr/> <b>(11) BR 11 2017 027189-3 C8</b>	<p>Código 16.3 - Retificação</p> <p>(22) 13/06/2016</p> <p>(30) 15/06/2015 EP 15172107.3</p> <p>(45) 26/10/2021</p> <p>(51) C07C 257/18 (2006.01), C07C 205/38 (2006.01), C07C 217/90 (2006.01), A01N 37/52 (2006.01)</p> <p>(54) FENOXIFENILAMIDINAS, PROCESSO PARA SUA PREPARAÇÃO E USO DAS MESMAS, NITROFENIL ÉTERES, FORMULAÇÃO AGROQUÍMICA, MÉTODO PARA CONTROLAR MICRORGANISMOS INDESEJADOS, SEMENTE RESISTENTE A PRAGAS, E MÉTODO PARA PROTEGER SEMENTE CONTRA MICRORGANISMOS INDESEJADOS</p> <p>(73) BAYER CROPS SCIENCE AKTIENGESELLSCHAFT (DE)</p> <p>(72) STEFAN HILLEBRAND; MAZEN ES-SAYED; ULRIKE WACHENDORFF-NEUMANN; STÉPHANE BRUNET</p> <p>Ref. RPI 2651 de 26/10/2021 quanto ao título.</p>
<hr/> <b>(11) PI 0606839-1 B8</b>	<p>Código 16.3 - Retificação</p> <p>(22) 02/02/2006</p> <p>(30) 03/02/2005 US 60/649,483; 15/04/2005 US 60/671,989</p> <p>(45) 30/11/2021</p> <p>(51) A61K 31/00 (2006.01)</p> <p>(54) USO DE UMA COMPOSIÇÃO FARMACÊUTICA COMPREENDENDO UM INIBIDOR IRREVERSÍVEL DE RECEPTOR DE FATOR DE CRESCIMENTO EPIDÉRMICO (EGFR)</p> <p>(73) WYETH LLC (US) ; THE GENERAL HOSPITAL CORPORATION (US)</p> <p>(72) Daniel Haber; Daphne Winifred Bell; Jeffrey E. Settleman; Rafaella Sordella; Nadia G. Godin-Heymann; Eunice L. Kwak; Sridhar Krishna Rabindran</p> <p>Ref. RPI 2656 de 30/11/2021 quanto aos desenhos.</p>
<hr/> <b>(11) PI 0722186-0 B8</b>	<p>Código 16.3 - Retificação</p> <p>(22) 20/11/2007</p> <p>(45) 26/10/2021</p> <p>(51) B08B 9/04 (2006.01), B08B 3/00 (2006.01), B08B 3/04 (2006.01), B08B 9/00 (2006.01), B08B 3/12 (2006.01)</p>

---

(54) DISPOSITIVO PARA REMOÇÃO DE CONCRETO RESIDUAL DE  
TAMBORES DE CONCRETO PRONTO MISTURADO

(73) BLASTERS, LLC (US)

(72) FREDERICK A. BOOS; SCOTT F. BOOS

Ref. RPI 2651 de 26/10/2021 quanto ao inventor.

---

**(11) PI 1105297-0 B8**

Código 16.3 - Retificação

(22) 22/12/2011

(45) 11/05/2021

(51) C08F 2/46 (2006.01), C08J 3/28 (2006.01), A61F 2/30 (2006.01), A61F  
2/00 (2006.01), A61L 27/52 (2006.01), B32B 27/40 (2006.01)

(54) PROCESSO DE OBTENÇÃO DE BIOMATERIAIS POLIMÉRICOS VIA  
LASER INFRAVERMELHO

(73) UNIVERSIDADE ESTADUAL DE CAMPINAS - UNICAMP (BR/SP)

(72) RUBENS MACIEL FILHO; MARCELE FONSECA PASSOS; ANDRE LUIZ  
JARDINI MUNHOZ; VANESSA PETRILLI BAVARESCO; CECÍLIA AMÉLIA DE  
CARVALHO ZAVAGLIA

Ref. RPI 2627 de 11/05/2021 quanto ao inventor.

### Código 16.4 - Concessão Anulada

Anulada a concessão da patente por ter sido indevida.

---

**(21) BR 11 2015 015758-0 B1**

Código 16.4 - Concessão Anulada

(22) 20/01/2014

(30) 22/01/2013 US 61/755,074

(51) A61K 31/40 (2006.01), A61K 9/16 (2006.01), A61P 35/00 (2006.01), A61K 47/32 (2006.01), A61K 9/10 (2006.01), A61K 9/14 (2006.01), A61K 47/36 (2006.01), A61K 47/38 (2006.01)

(54) DISPERSÃO SÓLIDA, FORMULAÇÃO SÓLIDA DE DOSE UNITÁRIA, PREPARAÇÃO FARMACÊUTICA E USO DE UMA DISPERSÃO SÓLIDA

(73) F. HOFFMANN-LA ROCHE AG (CH)

(72) STEVE LOMUSCIO; HARPREET K. SANDHU; HUA MA; MICHAEL ALLEN MATCHETT; NAVNIT HARGOVINDAS SHAH; YU-E ZHANG

Anulada a publicação código 16.1 na RPI nº 2649 de 13/10/2021 por ter sido indevida.



**Código Nulidade Administrativa****Código 17.1 - Notificação de Interposição de Nulidade Administrativa**

Notificação, ao titular da patente, de instauração de processo administrativo de nulidade. Desta data corre o prazo de 60 (sessenta) dias para eventual contestação do titular (Art. 52 da Lei nº 9.279/96). O depositante poderá obter cópia da petição de nulidade através do endereço eletrônico [www.inpi.gov.br](http://www.inpi.gov.br) - No Acesso rápido – Faça uma busca - Patente. Para acessar, cadastre-se no Portal do INPI e use login e senha.

---

**(11) BR 20 2015 000266-7 Y1**

Código 17.1 - Notificação de Interposição de Nulidade Administrativa

(45) 08/06/2021

(73) CARLOS ALBERTO DE AGRELA RODRIGUES CAMPANÁRIO (BR/SP)

Requerente da nulidade: 1) MAGNO JET INDUSTRIA LTDA - 870210113342 - 06/12/2021; 2) MÁQUINAS AGRÍCOLAS JACTO S/A - 870210113232 - 06/12/2021

## Código Notificação de Decisão Judicial

### Código 19.1 - Notificação de Decisão Judicial

Comunicação de decisão judicial referente à patente.

---

**(11) PI 9702231-4 B1**

Código 19.1 - Notificação de Decisão Judicial

(45) 11/07/2017

(73) MERCK & CO., INC. (US)

Processo INPI nº 52402.001947/2020-61 @ MANDADO DE SEGURANÇA Nº  
5102942-89.2019.4.02.5101/RJ @ IMPETRANTE: MERCK & CO., INC. @  
IMPETRADO: LETICIA KHATER COVESI e PRESIDENTE - INPI-INSTITUTO  
NACIONAL DA PROPRIEDADE INDUSTRIAL

Decisão: Não há que se falar, assim, no caso em questão, em violação a direito  
líquido e certo da Impetrante nem em ato ilegal ou abusivo de poder da  
autoridade administrativa. Julgo improcedente o pedido e denego a segurança,  
na forma da fundamentação supra.

**Código Extinção de Patente e Certificado de Adição de Invenção****Código 21.1 - Extinção - Art. 78 inciso I da LPI**

Notificação da extinção da patente e seus certificados, se for o caso, pela expiração do prazo de vigência de proteção legal.

---

<b>(11) C1 0103034-5 F1</b>	Código 21.1 - Extinção - Art. 78 inciso I da LPI (45) 02/06/2009 (61) PI 0103034-5 16/07/2001 (73) Eberle Equipamentos e Processos S.A. (BR/RS) PATENTE EXTINTA EM 16.07.2021
<b>(11) MU 8301224-9 Y1</b>	Código 21.1 - Extinção - Art. 78 inciso I da LPI (45) 25/11/2014 (73) UNIVERSIDADE FEDERAL DE SÃO CARLOS - UFSCAR (BR/SP) PATENTE EXTINTA EM 25.11.2021
<b>(11) MU 8301288-5 Y1</b>	Código 21.1 - Extinção - Art. 78 inciso I da LPI (45) 14/10/2014 (73) Comissão Nacional de Energia Nuclear (BR/RJ) PATENTE EXTINTA EM 14.10.2021
<b>(11) MU 8303480-3 Y1</b>	Código 21.1 - Extinção - Art. 78 inciso I da LPI (45) 11/11/2014 (73) HUGO EDUARDO DE LEON RODRIGUEZ (UY) ; MARIANA CECILIA ARBELO CHIJANE (EC) ; EBERS ANTONIO MONTUORI DAMIAN (UY) PATENTE EXTINTA EM 11.11.2021
<b>(11) MU 8500622-0 Y1</b>	Código 21.1 - Extinção - Art. 78 inciso I da LPI (45) 29/10/2014 (73) SEB DO BRASIL PRODUTOS DOMÉSTICOS LTDA. (BR/SP) PATENTE EXTINTA EM 29.10.2021
<b>(11) MU 8501136-3 Y1</b>	Código 21.1 - Extinção - Art. 78 inciso I da LPI (45) 14/10/2014 (73) MARCELO NUNES BASTOS (BR/SP) PATENTE EXTINTA EM 14.10.2021
<b>(11) MU 8501248-3 Y1</b>	Código 21.1 - Extinção - Art. 78 inciso I da LPI (45) 11/11/2014 (73) MÁRCIO DE SALLES (BR/MG)

---

PATENTE EXTINTA EM 11.11.2021

---

**(11) MU 8501391-9 Y1** Código 21.1 - Extinção - Art. 78 inciso I da LPI  
(45) 21/10/2014  
(73) Hewitt Equipamentos Ltda (BR/SP)  
PATENTE EXTINTA EM 21.10.2021

---

**(11) MU 8501510-5 Y1** Código 21.1 - Extinção - Art. 78 inciso I da LPI  
(45) 21/10/2014  
(73) PISANI PLÁSTICOS S.A. (BR/RS)  
PATENTE EXTINTA EM 21.10.2021

---

**(11) MU 8501826-0 Y1** Código 21.1 - Extinção - Art. 78 inciso I da LPI  
(45) 02/12/2014  
(66) MU 8402531-0 21/10/2004  
(73) HELENO GRUBER (BR/SC)  
PATENTE EXTINTA EM 02.12.2021

---

**(11) MU 8600108-6 Y1** Código 21.1 - Extinção - Art. 78 inciso I da LPI  
(45) 04/11/2014  
(73) GL ELETRO-ELETRÔNICOS LTDA. (BR/SP)  
PATENTE EXTINTA EM 04.11.2021

---

**(11) MU 8600145-0 Y1** Código 21.1 - Extinção - Art. 78 inciso I da LPI  
(45) 18/11/2014  
(73) TIGRE S.A. PARTICIPAÇÕES (BR/SC)  
PATENTE EXTINTA EM 18.11.2021

---

**(11) MU 8600406-9 Y1** Código 21.1 - Extinção - Art. 78 inciso I da LPI  
(45) 02/12/2014  
(73) JACUZZI DO BRASIL INDÚSTRIA E COMÉRCIO LTDA (BR/SP)  
PATENTE EXTINTA EM 02.12.2021

---

**(11) MU 8600511-1 Y1** Código 21.1 - Extinção - Art. 78 inciso I da LPI  
(45) 21/10/2014  
(73) Eduardo José Bertolini (BR/SP) ; Humberto Atilio Bertolini (BR/SP) ;  
Solange Aparecida Bertolini Gibin (BR/SP) ; Cláudia Mara Bertolini (BR/SP) ;  
Adriana Maria Bertolini Polezer (BR/SP) ; Cristina Mary Bertolini Fuhrmann  
(BR/SP) ; ELZA MARQUES BERTOLINI (BR/SP)  
PATENTE EXTINTA EM 21.10.2021

---

**(11) MU 8600512-0 Y1** Código 21.1 - Extinção - Art. 78 inciso I da LPI  
(45) 21/10/2014

---

	(73) DURATEX S.A (BR/SP) PATENTE EXTINTA EM 21.10.2021
--	---

---

<b>(11) MU 8600513-8 Y1</b>	Código 21.1 - Extinção - Art. 78 inciso I da LPI (45) 21/10/2014 (73) Duratex S.A (BR/SP) PATENTE EXTINTA EM 21.10.2021
-----------------------------	--

---

<b>(11) MU 8600720-3 Y1</b>	Código 21.1 - Extinção - Art. 78 inciso I da LPI (45) 02/12/2014 (73) NELY CRISTINA BRAIDOTTI (BR/SP) PATENTE EXTINTA EM 02.12.2021
-----------------------------	--

---

<b>(11) MU 8602488-4 Y1</b>	Código 21.1 - Extinção - Art. 78 inciso I da LPI (45) 29/07/2014 (73) Refal Indústria e Comércio de Rebites e Rebitadeiras Ltda (BR/SP) PATENTE EXTINTA EM 07.11.2021
-----------------------------	--

---

<b>(11) PI 0015947-6 B8</b>	Código 21.1 - Extinção - Art. 78 inciso I da LPI (45) 07/02/2012 (73) MERCK SHARP & DOHME B.V. (NL) PATENTE EXTINTA EM 23/11/2020
-----------------------------	--

---

<b>(11) PI 0105068-0 B1</b>	Código 21.1 - Extinção - Art. 78 inciso I da LPI (45) 22/02/2011 (73) Standard Car Truck Company (US) PATENTE EXTINTA EM 06.11.2021
-----------------------------	--

---

<b>(11) PI 0105075-3 B1</b>	Código 21.1 - Extinção - Art. 78 inciso I da LPI (45) 28/12/2010 (73) Petróleo Brasileiro S.A. - PETROBRÁS (BR/RJ) PATENTE EXTINTA EM 08.11.2021
-----------------------------	---

---

<b>(11) PI 0105117-2 B1</b>	Código 21.1 - Extinção - Art. 78 inciso I da LPI (45) 12/07/2011 (73) Urea Casale S.A. (CH) PATENTE EXTINTA EM 07.11.2021
-----------------------------	--

---

<b>(11) PI 0105236-5 B1</b>	Código 21.1 - Extinção - Art. 78 inciso I da LPI (45) 05/04/2011 (73) Mause S/A Equipamentos Industriais (BR/SP) PATENTE EXTINTA EM 14.11.2021
-----------------------------	---

---

<b>(11) PI 0105532-1 B1</b>	Código 21.1 - Extinção - Art. 78 inciso I da LPI (45) 05/05/2009 (73) Yasuaki Okuya (JP) PATENTE EXTINTA EM 28.11.2021
<hr/>	
<b>(11) PI 0105593-3 B1</b>	Código 21.1 - Extinção - Art. 78 inciso I da LPI (45) 10/02/2009 (73) Fundação de Ensino e Engenharia de Santa Catarina - FEESC (BR/SC) ; EMBRACO INDÚSTRIA DE COMPRESSORES E SOLUÇÕES E REFRIGERAÇÃO LTDA. (BR/SC) PATENTE EXTINTA EM 14.11.2021
<hr/>	
<b>(11) PI 0105597-6 B1</b>	Código 21.1 - Extinção - Art. 78 inciso I da LPI (45) 20/10/2009 (73) Erling Sven Lorentzen (BR/RJ) ; Lorentzen Empreendimentos S.A. (BR/RJ) PATENTE EXTINTA EM 23.11.2021
<hr/>	
<b>(11) PI 0105721-9 B1</b>	Código 21.1 - Extinção - Art. 78 inciso I da LPI (45) 28/12/2010 (73) Hilti Aktiengesellschaft (LI) PATENTE EXTINTA EM 26.11.2021
<hr/>	
<b>(11) PI 0105724-3 B1</b>	Código 21.1 - Extinção - Art. 78 inciso I da LPI (45) 30/11/2010 (73) Johnson & Johnson Industrial Ltda. (BR/SP) PATENTE EXTINTA EM 26.11.2021
<hr/>	
<b>(11) PI 0105770-7 B8</b>	Código 21.1 - Extinção - Art. 78 inciso I da LPI (45) 04/05/2010 (73) Freyssinet International STUP (FR) PATENTE EXTINTA EM 03.12.2021
<hr/>	
<b>(11) PI 0105771-5 B1</b>	Código 21.1 - Extinção - Art. 78 inciso I da LPI (45) 04/05/2010 (73) Melitta Haushal Tsprodukte GMBH & CO.KG. (DE) PATENTE EXTINTA EM 03.12.2021
<hr/>	
<b>(11) PI 0105773-1 B1</b>	Código 21.1 - Extinção - Art. 78 inciso I da LPI (45) 07/11/2006 (73) Companhia Brasileira De Metalurgia E Mineração (BR/SP) PATENTE EXTINTA EM 03.12.2021

---

<b>(11) PI 0105828-2 B1</b>	Código 21.1 - Extinção - Art. 78 inciso I da LPI (45) 10/03/2009 (73) Associação das Pioneiras Sociais (BR/DF) PATENTE EXTINTA EM 13.11.2021
<hr/>	
<b>(11) PI 0105919-0 B1</b>	Código 21.1 - Extinção - Art. 78 inciso I da LPI (45) 15/06/2010 (73) PRIMETALS TECHNOLOGIES USA LLC (US) PATENTE EXTINTA EM 07.12.2021
<hr/>	
<b>(11) PI 0105987-4 B1</b>	Código 21.1 - Extinção - Art. 78 inciso I da LPI (45) 11/08/2009 (73) Tupy S.A. (BR/SP) PATENTE EXTINTA EM 27.11.2021
<hr/>	
<b>(11) PI 0105988-2 B1</b>	Código 21.1 - Extinção - Art. 78 inciso I da LPI (45) 20/10/2009 (73) Tupy S.A. (BR/SP) PATENTE EXTINTA EM 27.11.2021
<hr/>	
<b>(11) PI 0105989-0 B1</b>	Código 21.1 - Extinção - Art. 78 inciso I da LPI (45) 11/08/2009 (73) Tupy S.A. (BR/SP) PATENTE EXTINTA EM 27.11.2021
<hr/>	
<b>(11) PI 0106021-0 B1</b>	Código 21.1 - Extinção - Art. 78 inciso I da LPI (45) 28/07/2009 (73) Glauber Jensen Filho (BR/SP) PATENTE EXTINTA EM 20.11.2021
<hr/>	
<b>(11) PI 0106043-0 B1</b>	Código 21.1 - Extinção - Art. 78 inciso I da LPI (45) 25/02/2009 (73) Cooperativa De Produtores De Cana-de-açúcar, Açúcar E Álcool Do Estado De São Paulo (BR/SP) PATENTE EXTINTA EM 19.11.2021
<hr/>	
<b>(11) PI 0106044-9 B1</b>	Código 21.1 - Extinção - Art. 78 inciso I da LPI (45) 25/01/2011 (73) Cooperativa De Produtores De Cana-de-açúcar, Açúcar E Álcool Do Estado De São Paulo (BR/SP) PATENTE EXTINTA EM 19.11.2021

---

<b>(11) PI 0107060-6 B1</b>	Código 21.1 - Extinção - Art. 78 inciso I da LPI (45) 17/11/2009 (73) TECHNIP N-POWER (FR) PATENTE EXTINTA EM 05.11.2021
-----------------------------	---

---

<b>(11) PI 0107256-0 B1</b>	Código 21.1 - Extinção - Art. 78 inciso I da LPI (45) 05/04/2011 (73) Universidade de São Paulo - USP (BR/SP) ; Fundação de Amparo à Pesquisa do Estado de São Paulo - FAPESP (BR/SP) PATENTE EXTINTA EM 14.11.2021
-----------------------------	--

---

<b>(11) PI 0107368-0 B1</b>	Código 21.1 - Extinção - Art. 78 inciso I da LPI (45) 08/09/2010 (73) Dainichiseika Color & Chemicals Mfg. Co., Ltd. (JP) PATENTE EXTINTA EM 19.11.2021
-----------------------------	--

---

<b>(11) PI 0107577-2 B1</b>	Código 21.1 - Extinção - Art. 78 inciso I da LPI (45) 22/02/2011 (73) JFE Steel Corporation (JP) PATENTE EXTINTA EM 15.11.2021
-----------------------------	---

---

<b>(11) PI 0107639-6 B1</b>	Código 21.1 - Extinção - Art. 78 inciso I da LPI (45) 20/10/2009 (73) United States Gypsum Company (US) PATENTE EXTINTA EM 16.11.2021
-----------------------------	--

---

<b>(11) PI 0108243-4 B1</b>	Código 21.1 - Extinção - Art. 78 inciso I da LPI (45) 01/12/2009 (73) Furukawa-Sky Aluminum Corp. (JP) PATENTE EXTINTA EM 30.11.2021
-----------------------------	---

---

<b>(11) PI 0108587-5 B1</b>	Código 21.1 - Extinção - Art. 78 inciso I da LPI (45) 12/07/2011 (73) Basell Poliolefine Italia S.r.l. (IT) PATENTE EXTINTA EM 04.12.2021
-----------------------------	--

---

<b>(11) PI 0113754-9 B1</b>	Código 21.1 - Extinção - Art. 78 inciso I da LPI (45) 14/12/2010 (73) Freni Brembo S.P.A. (IT) PATENTE EXTINTA EM 27.11.2021
-----------------------------	---



---

<b>(11) PI 0114926-1 B1</b>	Código 21.1 - Extinção - Art. 78 inciso I da LPI (45) 29/11/2011 (73) Metso Paper, Inc. (FI) PATENTE EXTINTA EM 29.11.2021
-----------------------------	---

---

<b>(11) PI 0115086-3 B1</b>	Código 21.1 - Extinção - Art. 78 inciso I da LPI (45) 25/01/2011 (73) 3M Innovative Properties Company (US) PATENTE EXTINTA EM 31.10.2021
-----------------------------	--

---

<b>(11) PI 0115238-6 B1</b>	Código 21.1 - Extinção - Art. 78 inciso I da LPI (45) 20/09/2011 (73) Compagnie Generale Des Etablissements Michelin (FR) PATENTE EXTINTA EM 07.11.2021
-----------------------------	--

---

<b>(11) PI 0115274-2 B1</b>	Código 21.1 - Extinção - Art. 78 inciso I da LPI (45) 27/07/2010 (73) Draka Fibre Technology B.V. (NL) PATENTE EXTINTA EM 02.11.2021
-----------------------------	---

---

<b>(11) PI 0115316-1 B1</b>	Código 21.1 - Extinção - Art. 78 inciso I da LPI (45) 05/04/2011 (73) Air Products and Chemicals, Inc. (US) PATENTE EXTINTA EM 08.11.2021
-----------------------------	--

---

<b>(11) PI 0115365-0 B1</b>	Código 21.1 - Extinção - Art. 78 inciso I da LPI (45) 30/11/2010 (73) Lankhorst Recycling B.V. (NL) PATENTE EXTINTA EM 13.11.2021
-----------------------------	--

---

<b>(11) PI 0115399-4 B1</b>	Código 21.1 - Extinção - Art. 78 inciso I da LPI (45) 17/11/2009 (73) Outotec Oyj (FI) PATENTE EXTINTA EM 16.11.2021
-----------------------------	---

---

<b>(11) PI 0115406-0 B1</b>	Código 21.1 - Extinção - Art. 78 inciso I da LPI (45) 02/01/2008 (73) Usinor (FR) PATENTE EXTINTA EM 14.11.2021
-----------------------------	--

---

<b>(11) PI 0115438-9 B1</b>	Código 21.1 - Extinção - Art. 78 inciso I da LPI (45) 16/11/2011 (73) Metso Paper, Inc. (FI)
-----------------------------	--

---

PATENTE EXTINTA EM 16.11.2021

---

**(11) PI 0115490-7 B1** Código 21.1 - Extinção - Art. 78 inciso I da LPI  
(45) 29/11/2011  
(73) Cytec Technology Corp. (US)  
PATENTE EXTINTA EM 29.11.2021

---

**(11) PI 0115509-1 B1** Código 21.1 - Extinção - Art. 78 inciso I da LPI  
(45) 29/12/2009  
(73) C Gear Australia Pty Ltd. (AU)  
PATENTE EXTINTA EM 19.11.2021

---

**(11) PI 0115594-6 B1** Código 21.1 - Extinção - Art. 78 inciso I da LPI  
(45) 18/05/2010  
(73) Tommy Lindvall (SE)  
PATENTE EXTINTA EM 26.11.2021

---

**(11) PI 0115603-9 B1** Código 21.1 - Extinção - Art. 78 inciso I da LPI  
(45) 08/09/2010  
(73) R + D Injector AG (CH)  
PATENTE EXTINTA EM 23.11.2021

---

**(11) PI 0115614-4 B1** Código 21.1 - Extinção - Art. 78 inciso I da LPI  
(45) 16/11/2010  
(73) Heineken Supply Chain B.V. (NL)  
PATENTE EXTINTA EM 21.11.2021

---

**(11) PI 0115625-0 B1** Código 21.1 - Extinção - Art. 78 inciso I da LPI  
(45) 27/07/2010  
(73) Metso Automation Oy (FI)  
PATENTE EXTINTA EM 29.11.2021

---

**(11) PI 0115739-6 B1** Código 21.1 - Extinção - Art. 78 inciso I da LPI  
(45) 14/06/2011  
(73) Prysmian Cavi e Sistemi Energia S.r.l. (IT)  
PATENTE EXTINTA EM 22.11.2021

---

**(11) PI 0115748-5 B1** Código 21.1 - Extinção - Art. 78 inciso I da LPI  
(45) 03/05/2011  
(73) Ecochlor, INC (US)  
PATENTE EXTINTA EM 28.11.2021

---

<b>(11) PI 0115821-0 B1</b>	Código 21.1 - Extinção - Art. 78 inciso I da LPI (45) 08/02/2011 (73) Chemtura Corporation (US) PATENTE EXTINTA EM 21.11.2021
<hr/>	
<b>(11) PI 0115842-2 B1</b>	Código 21.1 - Extinção - Art. 78 inciso I da LPI (45) 16/11/2011 (73) Produktionstechnik Industrieservice Borst (DE) ; Henkel AG & Co. KGaA (DE) PATENTE EXTINTA EM 28.11.2021
<hr/>	
<b>(11) PI 0115855-4 B1</b>	Código 21.1 - Extinção - Art. 78 inciso I da LPI (45) 18/05/2010 (73) Saint-Gobain Isover (FR) PATENTE EXTINTA EM 30.11.2021
<hr/>	
<b>(11) PI 0115900-3 B8</b>	Código 21.1 - Extinção - Art. 78 inciso I da LPI (45) 21/09/2010 (73) ESSITY HYGIENE AND HEALTH AKTIEBOLAG (SE) PATENTE EXTINTA EM 23.11.2021
<hr/>	
<b>(11) PI 0115907-0 B1</b>	Código 21.1 - Extinção - Art. 78 inciso I da LPI (45) 04/10/2011 (73) Westfalia Separator AG (DE) PATENTE EXTINTA EM 29.11.2021
<hr/>	
<b>(11) PI 0115908-9 B1</b>	Código 21.1 - Extinção - Art. 78 inciso I da LPI (45) 04/10/2011 (73) Westfalia Separator AG (DE) PATENTE EXTINTA EM 29.11.2021
<hr/>	
<b>(11) PI 0115926-7 B1</b>	Código 21.1 - Extinção - Art. 78 inciso I da LPI (45) 17/05/2011 (73) VALLOUREC OIL AND GAS FRANCE (FR) ; NIPPON STEEL CORPORATION (JP) PATENTE EXTINTA EM 04.12.2021
<hr/>	
<b>(11) PI 0115946-1 B1</b>	Código 21.1 - Extinção - Art. 78 inciso I da LPI (45) 26/07/2011 (73) Ciba Specialty Chemicals Holding Inc. (CH) PATENTE EXTINTA EM 27.11.2021
<hr/>	
<b>(11) PI 0116012-5 B1</b>	Código 21.1 - Extinção - Art. 78 inciso I da LPI

---

	(45) 05/04/2011 (73) GRUPO PETROTEMEX, S.A. DE C.V. (MX) PATENTE EXTINTA EM 07.12.2021
<b>(11) PI 0116022-2 B1</b>	Código 21.1 - Extinção - Art. 78 inciso I da LPI (45) 29/11/2011 (73) GRUPO PETROTEMEX, S.A. DE C.V. (MX) PATENTE EXTINTA EM 07.12.2021
<b>(11) PI 0116028-1 B1</b>	Código 21.1 - Extinção - Art. 78 inciso I da LPI (45) 08/09/2010 (73) OUTOTEC OYJ (FI) PATENTE EXTINTA EM 07.12.2021
<b>(11) PI 0116042-7 B1</b>	Código 21.1 - Extinção - Art. 78 inciso I da LPI (45) 09/08/2011 (73) NIKE INNOVATE C.V. (US) PATENTE EXTINTA EM 01.11.2021
<b>(11) PI 0116147-4 B1</b>	Código 21.1 - Extinção - Art. 78 inciso I da LPI (45) 29/11/2011 (73) Galata Chemicals GmbH (DE) PATENTE EXTINTA EM 05.12.2021
<b>(11) PI 0116153-9 B1</b>	Código 21.1 - Extinção - Art. 78 inciso I da LPI (45) 03/05/2011 (73) Chemtura Corporation (US) PATENTE EXTINTA EM 14.11.2021
<b>(11) PI 0116460-0 B1</b>	Código 21.1 - Extinção - Art. 78 inciso I da LPI (45) 20/09/2011 (73) Johnson & Johnson (US) PATENTE EXTINTA EM 29.11.2021
<b>(11) PI 0116592-5 B1</b>	Código 21.1 - Extinção - Art. 78 inciso I da LPI (45) 16/11/2010 (73) Robert Bosch GmbH (DE) PATENTE EXTINTA EM 16.11.2021
<b>(11) PI 0116810-0 B1</b>	Código 21.1 - Extinção - Art. 78 inciso I da LPI (45) 03/11/2010 (73) Sipa S.p.A. (IT)

---

PATENTE EXTINTA EM 01.12.2021

---

**(11) PI 0117158-5 B1** Código 21.1 - Extinção - Art. 78 inciso I da LPI  
(45) 01/06/2010  
(73) SYSTEM CERAMICS S.P.A. (IT)  
PATENTE EXTINTA EM 06.11.2021

---

**(11) PI 0117177-1 B1** Código 21.1 - Extinção - Art. 78 inciso I da LPI  
(45) 14/12/2010  
(73) Freni Brembo S.P.A. (IT)  
PATENTE EXTINTA EM 27.11.2021

---

**(11) PI 0117182-8 B1** Código 21.1 - Extinção - Art. 78 inciso I da LPI  
(45) 08/09/2010  
(73) Synthes GmbH (CH)  
PATENTE EXTINTA EM 04.12.2021

---

**(11) PI 0117360-0 B8** Código 21.1 - Extinção - Art. 78 inciso I da LPI  
(45) 13/11/2018  
(62) PI 0108394-5 15/02/2001  
(73) Pharmacia & Upjohn Company (US) ; Sugen, Inc. (US)  
PATENTE EXTINTA EM 15/02/2021

**Código 21.6 - Extinção da patente para fins da restauração nos termos do art. 87 da LPI.**

Extinção da patente por falta de pagamento da retribuição anual, por pagamento da retribuição anual fora do prazo ou por não cumprimento de exigência de complementação de pagamento da retribuição anual. Desta data corre o prazo de 3 (três) meses para o titular requerer a restauração da patente. A restauração deve ser requerida por meio do peticionamento eletrônico ou formulário FQ002, acompanhado dos comprovantes dos pagamentos correspondentes à restauração e a retribuição anual ou sua complementação no valor da retribuição adicional de que trata o art. 84º § 2º da Lei nº 9.279/96, sob pena da manutenção da extinção de acordo com o disposto no inciso IV do art. 78 da Lei nº 9.279/96.

---

<b>(11) BR 10 2012 003854-4 B1</b>	Código 21.6 - Extinção da patente para fins da restauração nos termos do art. 87 da LPI. (45) 23/03/2021 (73) HOMAG HOLZBEARBEITUNGSSYSTEME GMBH (DE) Referente à 10ª anuidade.
<b>(11) BR 10 2013 003486-0 B1</b>	Código 21.6 - Extinção da patente para fins da restauração nos termos do art. 87 da LPI. (45) 05/11/2019 (73) PRIME EQUIPMENT GROUP, LLC (US) Referente à 9ª anuidade.
<b>(11) BR 10 2013 004159-9 B1</b>	Código 21.6 - Extinção da patente para fins da restauração nos termos do art. 87 da LPI. (45) 13/01/2015 (73) Tecnometal Engenharia e Construções Mecânicas Ltda (BR/MG) ; Nautilus Engenharia Ltda. (BR/MG) Referente à 9ª anuidade.
<b>(11) BR 10 2014 004175-3 B1</b>	Código 21.6 - Extinção da patente para fins da restauração nos termos do art. 87 da LPI. (45) 02/06/2020 (73) BAYER MATERIALSCIENCE AG (DE) Referente à 8ª anuidade.
<b>(11) BR 10 2017 003577-8 B1</b>	Código 21.6 - Extinção da patente para fins da restauração nos termos do art. 87 da LPI. (45) 20/10/2020 (73) RIBERMAN INOVAÇÕES TECNOLÓGICAS LTDA (BR/SP) Referente à 5ª anuidade.

---

<b>(11) BR 11 2012 017606-4 B1</b>	Código 21.6 - Extinção da patente para fins da restauração nos termos do art. 87 da LPI. (45) 03/03/2020 (73) SAINT-GOBAIN GLASS FRANCE (FR) Referente à 11ª anuidade.
<b>(11) BR 11 2012 017608-0 B1</b>	Código 21.6 - Extinção da patente para fins da restauração nos termos do art. 87 da LPI. (45) 10/03/2020 (73) Saint-Gobain Glass France (FR) Referente à 11ª anuidade.
<b>(11) BR 11 2012 020305-3 B1</b>	Código 21.6 - Extinção da patente para fins da restauração nos termos do art. 87 da LPI. (45) 08/05/2018 (73) Netafim Ltd. (IL) Referente à 11ª anuidade.
<b>(11) BR 11 2012 020393-2 B1</b>	Código 21.6 - Extinção da patente para fins da restauração nos termos do art. 87 da LPI. (45) 15/12/2020 (73) WOBBEN PROPERTIES GMBH (DE) Referente à 11ª anuidade.
<b>(11) BR 11 2012 020940-0 B1</b>	Código 21.6 - Extinção da patente para fins da restauração nos termos do art. 87 da LPI. (45) 19/11/2019 (73) DOW GLOBAL TECHNOLOGIES LLC (US) Referente à 12ª anuidade.
<b>(11) BR 11 2012 021070-0 B1</b>	Código 21.6 - Extinção da patente para fins da restauração nos termos do art. 87 da LPI. (45) 27/02/2020 (73) TORAY INDUSTRIES INC. (JP) Referente à 11ª anuidade.
<b>(11) BR 11 2012 021251-6 B1</b>	Código 21.6 - Extinção da patente para fins da restauração nos termos do art. 87 da LPI. (45) 14/04/2020 (73) FUJIFILM CORPORATION (JP) Referente à 11ª anuidade.

---

<b>(11) BR 11 2012 022008-0 B1</b>	Código 21.6 - Extinção da patente para fins da restauração nos termos do art. 87 da LPI. (45) 28/05/2019 (73) FEDERAL-MOGUL BURSCHEID GMBH (DE) Referente à 11ª anuidade.
<hr/>	
<b>(11) BR 11 2012 023819-1 B1</b>	Código 21.6 - Extinção da patente para fins da restauração nos termos do art. 87 da LPI. (45) 22/10/2019 (73) TOYOTA BOSHOKU KABUSHIKI KAISHA (JP) Referente à 11ª anuidade.
<hr/>	
<b>(11) BR 11 2012 025368-9 B1</b>	Código 21.6 - Extinção da patente para fins da restauração nos termos do art. 87 da LPI. (45) 21/01/2020 (73) HUAWEI TECHNOLOGIES CO., LTD. (CN) Referente à 11ª anuidade.
<hr/>	
<b>(11) BR 11 2013 018206-7 B1</b>	Código 21.6 - Extinção da patente para fins da restauração nos termos do art. 87 da LPI. (45) 03/07/2018 (73) KUHN S.A. (FR) Referente à 10ª anuidade.
<hr/>	
<b>(11) BR 11 2013 020146-0 B1</b>	Código 21.6 - Extinção da patente para fins da restauração nos termos do art. 87 da LPI. (45) 07/04/2020 (73) MITSUBISHI HEAVY INDUSTRIES, LTD. (JP) Referente à 10ª anuidade.
<hr/>	
<b>(11) BR 11 2013 020781-7 B1</b>	Código 21.6 - Extinção da patente para fins da restauração nos termos do art. 87 da LPI. (45) 02/07/2019 (73) GELITA AG (DE) Referente à 10ª anuidade.
<hr/>	
<b>(11) BR 11 2013 020883-0 B8</b>	Código 21.6 - Extinção da patente para fins da restauração nos termos do art. 87 da LPI. (45) 04/08/2020 (73) CHAMPIONX LLC (US) Referente à 10ª anuidade.
<hr/>	
<b>(11) BR 11 2013 020976-3 B1</b>	Código 21.6 - Extinção da patente para fins da restauração nos termos do art.



---

	87 da LPI. (45) 10/09/2019 (73) CONSTELLIUM ISSOIRE (FR) Referente à 10ª anuidade.
<b>(11) BR 11 2013 021163-6 B1</b>	Código 21.6 - Extinção da patente para fins da restauração nos termos do art. 87 da LPI. (45) 27/10/2020 (73) SAGEM DEFENSE SECURITE (FR) Referente à 10ª anuidade.
<b>(11) BR 11 2013 021877-0 B1</b>	Código 21.6 - Extinção da patente para fins da restauração nos termos do art. 87 da LPI. (45) 24/11/2020 (73) RITTAL GMBH & CO. KG (DE) Referente à 10ª anuidade.
<b>(11) BR 11 2013 021894-0 B1</b>	Código 21.6 - Extinção da patente para fins da restauração nos termos do art. 87 da LPI. (45) 12/01/2021 (73) RITTAL GMBH & CO. KG (DE) Referente à 10ª anuidade.
<b>(11) BR 11 2013 022526-2 B1</b>	Código 21.6 - Extinção da patente para fins da restauração nos termos do art. 87 da LPI. (45) 14/04/2020 (73) BRITISH AMERICAN TOBACCO (INVESTMENTS) LIMITED. (GB) Referente à 10ª anuidade.
<b>(11) BR 11 2014 018939-0 B1</b>	Código 21.6 - Extinção da patente para fins da restauração nos termos do art. 87 da LPI. (45) 23/02/2021 (73) DOW GLOBAL TECHNOLOGIES LLC (US) Referente à 9ª anuidade.
<b>(11) BR 11 2014 019622-2 B8</b>	Código 21.6 - Extinção da patente para fins da restauração nos termos do art. 87 da LPI. (45) 20/08/2019 (73) SYNGENTA PARTICIPATIONS AG (CH) Referente à 9ª anuidade.
<b>(11) BR 11 2014 020250-8 B1</b>	Código 21.6 - Extinção da patente para fins da restauração nos termos do art. 87 da LPI.

---

	(45) 07/04/2020 (73) ADVANCED BIONUTRITION CORP. (US) Referente à 9ª anuidade.
<b>(11) BR 11 2014 020382-2 B1</b>	Código 21.6 - Extinção da patente para fins da restauração nos termos do art. 87 da LPI. (45) 24/09/2020 (73) TENNECO INC. (US) Referente à 9ª anuidade.
<b>(11) BR 11 2014 020567-1 B1</b>	Código 21.6 - Extinção da patente para fins da restauração nos termos do art. 87 da LPI. (45) 26/03/2019 (73) NIPPON STEEL CORPORATION (JP) Referente à 9ª anuidade.
<b>(11) BR 11 2014 020593-0 B1</b>	Código 21.6 - Extinção da patente para fins da restauração nos termos do art. 87 da LPI. (45) 20/10/2020 (73) NIPPON STEEL CORPORATION (JP) Referente à 9ª anuidade.
<b>(11) BR 11 2015 019535-0 B1</b>	Código 21.6 - Extinção da patente para fins da restauração nos termos do art. 87 da LPI. (45) 15/09/2020 (73) THYSSENKRUPP STEEL EUROPE AG (DE) Referente à 8ª anuidade.
<b>(11) BR 11 2015 019598-9 B1</b>	Código 21.6 - Extinção da patente para fins da restauração nos termos do art. 87 da LPI. (45) 23/06/2020 (73) JOHNSON & JOHNSON CONSUMER INC. (US) Referente à 8ª anuidade.
<b>(11) BR 11 2015 020176-8 B1</b>	Código 21.6 - Extinção da patente para fins da restauração nos termos do art. 87 da LPI. (45) 27/10/2020 (73) JLO DEVELOPMENT AB (SE) Referente à 8ª anuidade.
<b>(11) BR 20 2012 003157-0 Y1</b>	Código 21.6 - Extinção da patente para fins da restauração nos termos do art. 87 da LPI. (45) 21/08/2018

---

	(73) SANWEY INDÚSTRIA DE CONTAINERS LTDA. (BR/SP) Referente à 10ª anuidade.
<b>(11) BR 20 2013 003409-1 Y1</b>	Código 21.6 - Extinção da patente para fins da restauração nos termos do art. 87 da LPI. (45) 26/12/2018 (73) JOSÉ CARLOS CAVIQUIOLI (BR/SC) Referente à 9ª anuidade.
<b>(11) BR 20 2014 003400-0 Y1</b>	Código 21.6 - Extinção da patente para fins da restauração nos termos do art. 87 da LPI. (45) 27/10/2020 (73) JOÃO LUIS PRESTES DE MACEDO (BR/RS) Referente à 8ª anuidade.
<b>(11) BR 20 2015 003349-0 Y1</b>	Código 21.6 - Extinção da patente para fins da restauração nos termos do art. 87 da LPI. (45) 26/01/2021 (73) AMAZONAS PRODUTOS PARA CALÇADOS LTDA (BR/SP) Referente à 7ª anuidade.
<b>(11) MU 8603199-6 Y1</b>	Código 21.6 - Extinção da patente para fins da restauração nos termos do art. 87 da LPI. (45) 13/06/2017 (73) Hunter Douglas INC. (US) Referente à 16ª anuidade.
<b>(11) MU 8700277-9 Y1</b>	Código 21.6 - Extinção da patente para fins da restauração nos termos do art. 87 da LPI. (45) 30/09/2014 (73) Pinhalense S/A Máquinas Agrícolas (BR/SP) Referente à 15ª anuidade.
<b>(11) MU 8901599-1 Y1</b>	Código 21.6 - Extinção da patente para fins da restauração nos termos do art. 87 da LPI. (45) 24/07/2018 (73) JOÃO WALFREDO THOMÉ JUNIOR (BR/SP) Referente à 13ª anuidade.
<b>(11) PI 0000899-0 B1</b>	Código 21.6 - Extinção da patente para fins da restauração nos termos do art. 87 da LPI. (45) 11/06/2013 (73) General Electric Company (US)

---

Referente à 22ª anuidade.

---

**(11) PI 0005394-5 B1** Código 21.6 - Extinção da patente para fins da restauração nos termos do art. 87 da LPI.  
(45) 13/12/2011  
(73) Johnson & Johnson (US)  
Referente à 22ª anuidade.

---

**(11) PI 0008372-0 B1** Código 21.6 - Extinção da patente para fins da restauração nos termos do art. 87 da LPI.  
(45) 18/02/2014  
(73) Hisamitsu Pharmaceutical CO. Inc. (JP)  
Referente à 22ª anuidade.

---

**(11) PI 0100297-0 B1** Código 21.6 - Extinção da patente para fins da restauração nos termos do art. 87 da LPI.  
(45) 21/03/2017  
(73) Thomson Licensing S.A. (FR)  
Referente à 21ª anuidade.

---

**(11) PI 0100597-9 B1** Código 21.6 - Extinção da patente para fins da restauração nos termos do art. 87 da LPI.  
(45) 07/08/2012  
(73) Dyno Nobel AS (NO)  
Referente à 21ª anuidade.

---

**(11) PI 0100677-0 B1** Código 21.6 - Extinção da patente para fins da restauração nos termos do art. 87 da LPI.  
(45) 29/10/2013  
(73) Texas United Chemical Company, LLC (US)  
Referente à 21ª anuidade.

---

**(11) PI 0107985-9 B1** Código 21.6 - Extinção da patente para fins da restauração nos termos do art. 87 da LPI.  
(45) 29/09/2015  
(73) GOOGLE TECHNOLOGY HOLDINGS LLC (US)  
Referente à 21ª anuidade.

---

**(11) PI 0109466-1 B1** Código 21.6 - Extinção da patente para fins da restauração nos termos do art. 87 da LPI.  
(45) 19/03/2013  
(73) Viscofan S.A. (ES)  
Referente à 21ª anuidade.

---

<b>(11) PI 0200426-7 B1</b>	Código 21.6 - Extinção da patente para fins da restauração nos termos do art. 87 da LPI. (45) 29/07/2014 (73) MAGNETI MARELLI POWERTRAIN S.P.A (IT) Referente à 20ª anuidade.
<b>(11) PI 0200483-6 B1</b>	Código 21.6 - Extinção da patente para fins da restauração nos termos do art. 87 da LPI. (45) 26/05/2015 (73) CANON KABUSHIKI KAISHA (JP) Referente à 20ª anuidade.
<b>(11) PI 0200528-0 B1</b>	Código 21.6 - Extinção da patente para fins da restauração nos termos do art. 87 da LPI. (45) 03/11/2010 (73) Rohm and Haas Company (US) Referente à 20ª anuidade.
<b>(11) PI 0204195-2 B1</b>	Código 21.6 - Extinção da patente para fins da restauração nos termos do art. 87 da LPI. (45) 13/12/2016 (73) Rheon Automatic Machinery CO., LTD. (JP) Referente à 20ª anuidade.
<b>(11) PI 0207190-8 B1</b>	Código 21.6 - Extinção da patente para fins da restauração nos termos do art. 87 da LPI. (45) 06/09/2011 (73) Aloys Wobben (DE) Referente à 20ª anuidade.
<b>(11) PI 0207377-3 B8</b>	Código 21.6 - Extinção da patente para fins da restauração nos termos do art. 87 da LPI. (45) 14/01/2014 (73) Saipem S.A. (FR) Referente à 20ª anuidade.
<b>(11) PI 0207618-7 B1</b>	Código 21.6 - Extinção da patente para fins da restauração nos termos do art. 87 da LPI. (45) 06/09/2011 (73) VALLOUREC OIL AND GAS FRANCE (FR) ; NIPPON STEEL CORPORATION (JP) Referente à 20ª anuidade.

<b>(11) PI 0208414-7 B1</b>	<p>Código 21.6 - Extinção da patente para fins da restauração nos termos do art. 87 da LPI.                  (45) 31/05/2011                  (73) Aloys Wobben (DE)                  Referente à 20ª anuidade.</p>
<b>(11) PI 0209000-7 B1</b>	<p>Código 21.6 - Extinção da patente para fins da restauração nos termos do art. 87 da LPI.                  (45) 16/11/2011                  (73) Pirelli Pneumatici S.p.A. (IT)                  Referente à 20ª anuidade.</p>
<b>(11) PI 0300234-9 B8</b>	<p>Código 21.6 - Extinção da patente para fins da restauração nos termos do art. 87 da LPI.                  (45) 08/01/2013                  (73) Rohm and Haas Company (US)                  Referente à 19ª anuidade.</p>
<b>(11) PI 0300397-3 B1</b>	<p>Código 21.6 - Extinção da patente para fins da restauração nos termos do art. 87 da LPI.                  (45) 04/02/2014                  (73) Institut Francais Du Petrole (FR)                  Referente à 19ª anuidade.</p>
<b>(11) PI 0307705-5 B1</b>	<p>Código 21.6 - Extinção da patente para fins da restauração nos termos do art. 87 da LPI.                  (45) 02/10/2018                  (73) Philip Morris Products INC. (US)                  Referente à 19ª anuidade.</p>
<b>(11) PI 0307769-1 B8</b>	<p>Código 21.6 - Extinção da patente para fins da restauração nos termos do art. 87 da LPI.                  (45) 08/01/2013                  (73) Usinor (FR)                  Referente à 19ª anuidade.</p>
<b>(11) PI 0307836-1 B1</b>	<p>Código 21.6 - Extinção da patente para fins da restauração nos termos do art. 87 da LPI.                  (45) 02/04/2013                  (73) Clariant Produkte (Deutschland) GmbH (DE)                  Referente à 19ª anuidade.</p>

---

<b>(11) PI 0307845-0 B1</b>	Código 21.6 - Extinção da patente para fins da restauração nos termos do art. 87 da LPI. (45) 18/09/2012 (73) THE NORDAM GROUP, INC. (US) Referente à 19ª anuidade.
<b>(11) PI 0307889-2 B8</b>	Código 21.6 - Extinção da patente para fins da restauração nos termos do art. 87 da LPI. (45) 27/11/2012 (73) USINOR (FR) Referente à 19ª anuidade.
<b>(11) PI 0400271-7 B1</b>	Código 21.6 - Extinção da patente para fins da restauração nos termos do art. 87 da LPI. (45) 22/04/2015 (73) Oy M. Haloila AB (FI) Referente à 18ª anuidade.
<b>(11) PI 0400337-3 B1</b>	Código 21.6 - Extinção da patente para fins da restauração nos termos do art. 87 da LPI. (45) 22/04/2014 (73) BJ Services Company (US) Referente à 18ª anuidade.
<b>(11) PI 0407477-7 B1</b>	Código 21.6 - Extinção da patente para fins da restauração nos termos do art. 87 da LPI. (45) 22/04/2014 (73) THE GILLETTE COMPANY LLC (US) Referente à 18ª anuidade.
<b>(11) PI 0407478-5 B1</b>	Código 21.6 - Extinção da patente para fins da restauração nos termos do art. 87 da LPI. (45) 29/04/2014 (73) THE GILLETTE COMPANY LLC (US) Referente à 18ª anuidade.
<b>(11) PI 0407492-0 B1</b>	Código 21.6 - Extinção da patente para fins da restauração nos termos do art. 87 da LPI. (45) 19/05/2015 (73) THE GILLETTE COMPANY LLC (US) Referente à 18ª anuidade.
<b>(11) PI 0407499-8 B1</b>	Código 21.6 - Extinção da patente para fins da restauração nos termos do art.

---

	87 da LPI. (45) 19/12/2017 (73) Fisher Controls International LLC (US) Referente à 18ª anuidade.
<b>(11) PI 0407510-2 B1</b>	Código 21.6 - Extinção da patente para fins da restauração nos termos do art. 87 da LPI. (45) 10/06/2014 (73) THE GILLETTE COMPANY LLC (US) Referente à 18ª anuidade.
<b>(11) PI 0407599-4 B8</b>	Código 21.6 - Extinção da patente para fins da restauração nos termos do art. 87 da LPI. (45) 13/10/2015 (73) THE NORDAM GROUP, INC. (US) Referente à 18ª anuidade.
<b>(11) PI 0407604-4 B1</b>	Código 21.6 - Extinção da patente para fins da restauração nos termos do art. 87 da LPI. (45) 12/05/2015 (73) THE NORDAM GROUP, INC. (US) Referente à 18ª anuidade.
<b>(11) PI 0407613-3 B1</b>	Código 21.6 - Extinção da patente para fins da restauração nos termos do art. 87 da LPI. (45) 21/05/2013 (73) Shell Internationale Research Maatschappij B.V. (NL) Referente à 18ª anuidade.
<b>(11) PI 0407675-3 B1</b>	Código 21.6 - Extinção da patente para fins da restauração nos termos do art. 87 da LPI. (45) 04/06/2019 (73) THE NORDAM GROUP, INC. (US) Referente à 18ª anuidade.
<b>(11) PI 0407741-5 B8</b>	Código 21.6 - Extinção da patente para fins da restauração nos termos do art. 87 da LPI. (45) 29/05/2018 (73) Janssen Sciences Ireland UC (IE) Referente à 18ª anuidade.
<b>(11) PI 0407831-4 B8</b>	Código 21.6 - Extinção da patente para fins da restauração nos termos do art. 87 da LPI.



---

	(45) 12/01/2016 (73) SPERIAN HEARING PROTECTION, LLC (US) Referente à 18ª anuidade.
<b>(11) PI 0418555-2 B1</b>	Código 21.6 - Extinção da patente para fins da restauração nos termos do art. 87 da LPI. (45) 25/02/2014 (73) Tate & Lyle Europe NV (BE) Referente à 18ª anuidade.
<b>(11) PI 0500477-2 B1</b>	Código 21.6 - Extinção da patente para fins da restauração nos termos do art. 87 da LPI. (45) 03/04/2018 (73) Airbus (FR) Referente à 17ª anuidade.
<b>(11) PI 0500576-0 B1</b>	Código 21.6 - Extinção da patente para fins da restauração nos termos do art. 87 da LPI. (45) 16/07/2013 (73) SCHUNK ULTRASCHALLTECHNIK GMBH (DE) Referente à 17ª anuidade.
<b>(11) PI 0506631-0 B8</b>	Código 21.6 - Extinção da patente para fins da restauração nos termos do art. 87 da LPI. (45) 04/12/2018 (73) Bioprojet (FR) Referente à 17ª anuidade.
<b>(11) PI 0507855-5 B1</b>	Código 21.6 - Extinção da patente para fins da restauração nos termos do art. 87 da LPI. (45) 16/02/2016 (73) Ridgeview Instruments AB (SE) Referente à 17ª anuidade.
<b>(11) PI 0507858-0 B1</b>	Código 21.6 - Extinção da patente para fins da restauração nos termos do art. 87 da LPI. (45) 08/03/2016 (73) Baker Hughes Incorporated (US) ; BAKER HUGHES INCORPORATED (US) Referente à 17ª anuidade.
<b>(11) PI 0507880-6 B1</b>	Código 21.6 - Extinção da patente para fins da restauração nos termos do art. 87 da LPI.

---

	(45) 16/04/2019 (73) ARCELORMITTAL FRANCE (FR) Referente à 17ª anuidade.
<b>(11) PI 0507910-1 B8</b>	Código 21.6 - Extinção da patente para fins da restauração nos termos do art. 87 da LPI. (45) 19/12/2017 (73) MICRODOSE THERAPEUTX, INC. (US) Referente à 17ª anuidade.
<b>(11) PI 0507935-7 B1</b>	Código 21.6 - Extinção da patente para fins da restauração nos termos do art. 87 da LPI. (45) 02/06/2015 (73) Saint-Gobain Glass France (FR) Referente à 17ª anuidade.
<b>(11) PI 0507962-4 B1</b>	Código 21.6 - Extinção da patente para fins da restauração nos termos do art. 87 da LPI. (45) 30/01/2018 (73) Pirelli Tyre S.P.A. (IT) Referente à 17ª anuidade.
<b>(11) PI 0509132-2 B8</b>	Código 21.6 - Extinção da patente para fins da restauração nos termos do art. 87 da LPI. (45) 04/04/2017 (73) 3M INNOVATIVE PROPERTIES COMPANY (US) Referente à 17ª anuidade.
<b>(11) PI 0600380-0 B1</b>	Código 21.6 - Extinção da patente para fins da restauração nos termos do art. 87 da LPI. (45) 20/12/2016 (73) Honda Motor Co., Ltd. (JP) Referente à 16ª anuidade.
<b>(11) PI 0600384-2 B8</b>	Código 21.6 - Extinção da patente para fins da restauração nos termos do art. 87 da LPI. (45) 08/11/2016 (73) Honda Motor Co. LTD (JP) ; KYB CORPORATION (JP) Referente à 16ª anuidade.
<b>(11) PI 0600400-8 B1</b>	Código 21.6 - Extinção da patente para fins da restauração nos termos do art. 87 da LPI. (45) 26/07/2016

---

(73) Inventio Aktiengesellschaft (CH)  
Referente à 16ª anuidade.

---

**(11) PI 0600507-1 B1** Código 21.6 - Extinção da patente para fins da restauração nos termos do art. 87 da LPI.  
(45) 06/02/2018  
(73) VOLKSWAGEN DO BRASIL INDÚSTRIA DE VEÍCULOS AUTOMOTORES LTDA. (BR/SP)  
Referente à 16ª anuidade.

---

**(11) PI 0606347-0 B1** Código 21.6 - Extinção da patente para fins da restauração nos termos do art. 87 da LPI.  
(45) 11/07/2017  
(73) Valinge Innovation Ab (SE)  
Referente à 16ª anuidade.

---

**(11) PI 0606792-1 B1** Código 21.6 - Extinção da patente para fins da restauração nos termos do art. 87 da LPI.  
(45) 29/03/2016  
(73) Eni S.P.A (IT)  
Referente à 16ª anuidade.

---

**(11) PI 0606998-3 B8** Código 21.6 - Extinção da patente para fins da restauração nos termos do art. 87 da LPI.  
(45) 10/04/2018  
(73) UFPEPTIDES S.R.L. (IT)  
Referente à 16ª anuidade.

---

**(11) PI 0607261-5 B1** Código 21.6 - Extinção da patente para fins da restauração nos termos do art. 87 da LPI.  
(45) 16/04/2019  
(73) OERLIKON SURFACE SOLUTIONS AG., PFÄFFIKON (CH)  
Referente à 16ª anuidade.

---

**(11) PI 0607598-3 B1** Código 21.6 - Extinção da patente para fins da restauração nos termos do art. 87 da LPI.  
(45) 26/06/2018  
(73) PETTERSSON, NIKLAS (US)  
Referente à 16ª anuidade.

---

**(11) PI 0607824-9 B1** Código 21.6 - Extinção da patente para fins da restauração nos termos do art. 87 da LPI.  
(45) 26/03/2019

---

	(73) INTERDIGITAL CE PATENT HOLDINGS (FR) Referente à 16ª anuidade.
<b>(11) PI 0607850-8 B1</b>	Código 21.6 - Extinção da patente para fins da restauração nos termos do art. 87 da LPI. (45) 09/06/2015 (73) OUTOTEC OYJ (FI) Referente à 16ª anuidade.
<b>(11) PI 0608114-2 C8</b>	Código 21.6 - Extinção da patente para fins da restauração nos termos do art. 87 da LPI. (45) 19/09/2017 (73) 3M INNOVATIVE PROPERTIES COMPANY (US) Referente à 16ª anuidade.
<b>(11) PI 0608816-3 B1</b>	Código 21.6 - Extinção da patente para fins da restauração nos termos do art. 87 da LPI. (45) 21/11/2017 (73) Halliburton Energy Services, Inc. (US) Referente à 16ª anuidade.
<b>(11) PI 0608874-0 B1</b>	Código 21.6 - Extinção da patente para fins da restauração nos termos do art. 87 da LPI. (45) 27/06/2017 (73) TITUS D.O.O. DEKANI (SI) Referente à 16ª anuidade.
<b>(11) PI 0609232-2 B1</b>	Código 21.6 - Extinção da patente para fins da restauração nos termos do art. 87 da LPI. (45) 22/01/2019 (73) ARVINMERITOR TECHNOLOGY, LLC. (US) Referente à 16ª anuidade.
<b>(11) PI 0609243-8 B8</b>	Código 21.6 - Extinção da patente para fins da restauração nos termos do art. 87 da LPI. (45) 18/10/2016 (73) DPS BRISTOL (HOLDINGS) LIMITED (GB) Referente à 16ª anuidade.
<b>(11) PI 0609353-1 B1</b>	Código 21.6 - Extinção da patente para fins da restauração nos termos do art. 87 da LPI. (45) 03/03/2020 (73) CHROMATIC INDUSTRIES, INC. (US)

---

Referente à 16ª anuidade.

---

**(11) PI 0700420-6 B1** Código 21.6 - Extinção da patente para fins da restauração nos termos do art. 87 da LPI.  
(45) 25/09/2018  
(73) Nexans (FR)  
Referente à 15ª anuidade.

---

**(11) PI 0700428-1 B1** Código 21.6 - Extinção da patente para fins da restauração nos termos do art. 87 da LPI.  
(45) 19/06/2018  
(73) SIAN - Sistemas de Iluminação Automotiva do Nordeste Ltda (BR/BA)  
Referente à 15ª anuidade.

---

**(11) PI 0700429-0 B1** Código 21.6 - Extinção da patente para fins da restauração nos termos do art. 87 da LPI.  
(45) 19/02/2019  
(73) XEROX CORPORATION (US)  
Referente à 15ª anuidade.

---

**(11) PI 0700765-5 B1** Código 21.6 - Extinção da patente para fins da restauração nos termos do art. 87 da LPI.  
(45) 23/07/2019  
(73) EMBRAER S.A. (BR/SP)  
Referente à 15ª anuidade.

---

**(11) PI 0706215-0 B1** Código 21.6 - Extinção da patente para fins da restauração nos termos do art. 87 da LPI.  
(45) 12/12/2017  
(73) Shawcor LTD. (CA)  
Referente à 15ª anuidade.

---

**(11) PI 0706969-3 B1** Código 21.6 - Extinção da patente para fins da restauração nos termos do art. 87 da LPI.  
(45) 20/03/2018  
(73) AIRBUS OPERATIONS SAS (FR)  
Referente à 15ª anuidade.

---

**(11) PI 0707015-2 B1** Código 21.6 - Extinção da patente para fins da restauração nos termos do art. 87 da LPI.  
(45) 28/01/2020  
(73) GE AVIATION SYSTEMS LLC (US)  
Referente à 15ª anuidade.

---

<b>(11) PI 0707805-6 B1</b>	Código 21.6 - Extinção da patente para fins da restauração nos termos do art. 87 da LPI. (45) 10/09/2019 (73) SAMSUNG ELECTRONICS CO., LTD. (KR) Referente à 15ª anuidade.
<b>(11) PI 0707855-2 B1</b>	Código 21.6 - Extinção da patente para fins da restauração nos termos do art. 87 da LPI. (45) 10/09/2019 (73) Cisco Technology, Inc. (US) Referente à 15ª anuidade.
<b>(11) PI 0707981-8 B1</b>	Código 21.6 - Extinção da patente para fins da restauração nos termos do art. 87 da LPI. (45) 24/04/2018 (73) NEXANS (FR) Referente à 15ª anuidade.
<b>(11) PI 0708137-5 B1</b>	Código 21.6 - Extinção da patente para fins da restauração nos termos do art. 87 da LPI. (45) 16/01/2018 (73) KONINKLIJKE PHILIPS N. V. (NL) Referente à 15ª anuidade.
<b>(11) PI 0708142-1 B1</b>	Código 21.6 - Extinção da patente para fins da restauração nos termos do art. 87 da LPI. (45) 02/05/2018 (73) SIEMENS AKTIENGESELLSCHAFT (DE) Referente à 15ª anuidade.
<b>(11) PI 0708379-3 B1</b>	Código 21.6 - Extinção da patente para fins da restauração nos termos do art. 87 da LPI. (45) 15/05/2018 (73) AGFA NV (BE) Referente à 15ª anuidade.
<b>(11) PI 0708650-4 B1</b>	Código 21.6 - Extinção da patente para fins da restauração nos termos do art. 87 da LPI. (45) 20/03/2018 (73) SAINT-GOBAIN GLASS FRANCE (FR) Referente à 15ª anuidade.

---

<b>(11) PI 0721382-4 B1</b>	Código 21.6 - Extinção da patente para fins da restauração nos termos do art. 87 da LPI. (45) 16/04/2019 (73) Yaowu Ding (CN) Referente à 15ª anuidade.
<hr/>	
<b>(11) PI 0800883-3 B1</b>	Código 21.6 - Extinção da patente para fins da restauração nos termos do art. 87 da LPI. (45) 19/06/2018 (73) RENATO CASTRO MORI (BR/SP) Referente à 14ª anuidade.
<hr/>	
<b>(11) PI 0806086-0 B1</b>	Código 21.6 - Extinção da patente para fins da restauração nos termos do art. 87 da LPI. (45) 09/10/2018 (73) Hewlett-Packard Development Company, L.P. (US) Referente à 14ª anuidade.
<hr/>	
<b>(11) PI 0807244-2 B1</b>	Código 21.6 - Extinção da patente para fins da restauração nos termos do art. 87 da LPI. (45) 09/10/2018 (73) INSTANT SPORT, S.L. (ES) Referente à 14ª anuidade.
<hr/>	
<b>(11) PI 0807288-4 B1</b>	Código 21.6 - Extinção da patente para fins da restauração nos termos do art. 87 da LPI. (45) 02/07/2019 (73) GEFIT S.P.A. (IT) Referente à 14ª anuidade.
<hr/>	
<b>(11) PI 0807555-7 B1</b>	Código 21.6 - Extinção da patente para fins da restauração nos termos do art. 87 da LPI. (45) 02/10/2018 (73) Industrie de Nora S.P.A. (IT) Referente à 14ª anuidade.
<hr/>	
<b>(11) PI 0807606-5 B1</b>	Código 21.6 - Extinção da patente para fins da restauração nos termos do art. 87 da LPI. (45) 11/09/2018 (73) NEDERLANDSE ORGANISATIE VOOR TOEGEPAST - NATUURWETENSCHAPPELIJK ONDERZOEK TNO (NL) Referente à 14ª anuidade.

---

<b>(11) PI 0807920-0 B1</b>	Código 21.6 - Extinção da patente para fins da restauração nos termos do art. 87 da LPI. (45) 23/08/2016 (73) RECKITT & COLMAN (OVERSEAS) HEALTH LIMITED (GB) Referente à 14ª anuidade.
<hr/>	
<b>(11) PI 0807975-7 B1</b>	Código 21.6 - Extinção da patente para fins da restauração nos termos do art. 87 da LPI. (45) 26/06/2018 (73) CORIOLIS GROUP SAS (FR) Referente à 14ª anuidade.
<hr/>	
<b>(11) PI 0808019-4 B1</b>	Código 21.6 - Extinção da patente para fins da restauração nos termos do art. 87 da LPI. (45) 28/04/2020 (73) MITSUBISHI HEAVY INDUSTRIES, LTD. (JP) Referente à 14ª anuidade.
<hr/>	
<b>(11) PI 0808681-8 B1</b>	Código 21.6 - Extinção da patente para fins da restauração nos termos do art. 87 da LPI. (45) 23/10/2018 (73) IFP (FR) Referente à 14ª anuidade.
<hr/>	
<b>(11) PI 0808713-0 B1</b>	Código 21.6 - Extinção da patente para fins da restauração nos termos do art. 87 da LPI. (45) 09/10/2018 (73) IFP (FR) Referente à 14ª anuidade.
<hr/>	
<b>(11) PI 0809569-8 B1</b>	Código 21.6 - Extinção da patente para fins da restauração nos termos do art. 87 da LPI. (45) 09/07/2019 (73) Kite Gen Research S.R.L. (IT) Referente à 14ª anuidade.
<hr/>	
<b>(11) PI 0810056-0 B1</b>	Código 21.6 - Extinção da patente para fins da restauração nos termos do art. 87 da LPI. (45) 10/03/2020 (73) OILES CORPORATION (JP) Referente à 14ª anuidade.
<hr/>	
<b>(11) PI 0819960-4 B8</b>	Código 21.6 - Extinção da patente para fins da restauração nos termos do art.



---

	87 da LPI. (45) 26/01/2021 (73) BODY ORGAN BIOMEDICAL CORP. (TW) Referente à 14ª anuidade.
<b>(11) PI 0822369-6 B1</b>	Código 21.6 - Extinção da patente para fins da restauração nos termos do art. 87 da LPI. (45) 12/05/2020 (73) NIPPON STEEL CORPORATION (JP) Referente à 14ª anuidade.
<b>(11) PI 0900506-4 B1</b>	Código 21.6 - Extinção da patente para fins da restauração nos termos do art. 87 da LPI. (45) 26/05/2020 (73) PETROLEO BRASILEIRO S. A. - PETROBRAS (BR/RJ) Referente à 13ª anuidade.
<b>(11) PI 0900513-7 B1</b>	Código 21.6 - Extinção da patente para fins da restauração nos termos do art. 87 da LPI. (45) 07/05/2019 (73) INDÚSTRIA ARTEB S/A (BR/SP) Referente à 13ª anuidade.
<b>(11) PI 0900638-9 B1</b>	Código 21.6 - Extinção da patente para fins da restauração nos termos do art. 87 da LPI. (45) 29/10/2019 (73) PGS GEOPHYSICAL AS (NO) Referente à 13ª anuidade.
<b>(11) PI 0901982-0 B8</b>	Código 21.6 - Extinção da patente para fins da restauração nos termos do art. 87 da LPI. (45) 12/02/2019 (73) MORETTO S.P.A. (IT) Referente à 13ª anuidade.
<b>(11) PI 0905918-0 B1</b>	Código 21.6 - Extinção da patente para fins da restauração nos termos do art. 87 da LPI. (45) 12/11/2019 (73) PILOT DRILLING CONTROL LIMITED (GB) Referente à 13ª anuidade.
<b>(11) PI 0906057-0 B1</b>	Código 21.6 - Extinção da patente para fins da restauração nos termos do art. 87 da LPI.

---

	(45) 06/08/2019 (73) UNILEVER N.V. (NL) Referente à 13ª anuidade.
<b>(11) PI 0907787-1 B8</b>	Código 21.6 - Extinção da patente para fins da restauração nos termos do art. 87 da LPI. (45) 12/11/2019 (73) ETHICON LLC (US) Referente à 13ª anuidade.
<b>(11) PI 0907940-8 B1</b>	Código 21.6 - Extinção da patente para fins da restauração nos termos do art. 87 da LPI. (45) 16/07/2019 (73) SIEMENS AKTIENGESELLSCHAFT (DE) Referente à 13ª anuidade.
<b>(11) PI 0908758-3 B1</b>	Código 21.6 - Extinção da patente para fins da restauração nos termos do art. 87 da LPI. (45) 18/06/2019 (73) Terre Armees Internationale (FR) Referente à 13ª anuidade.
<b>(11) PI 0908904-7 B1</b>	Código 21.6 - Extinção da patente para fins da restauração nos termos do art. 87 da LPI. (45) 07/04/2020 (73) ROBERT BOSCH GMBH (DE) Referente à 13ª anuidade.
<b>(11) PI 0908931-4 B1</b>	Código 21.6 - Extinção da patente para fins da restauração nos termos do art. 87 da LPI. (45) 19/11/2019 (73) ROBERT BOSCH GMBH (DE) Referente à 13ª anuidade.
<b>(11) PI 0909367-2 B1</b>	Código 21.6 - Extinção da patente para fins da restauração nos termos do art. 87 da LPI. (45) 26/11/2019 (73) Mizuno Corporation (JP) Referente à 13ª anuidade.
<b>(11) PI 0909830-5 B1</b>	Código 21.6 - Extinção da patente para fins da restauração nos termos do art. 87 da LPI. (45) 19/02/2019

---

(73) Honda Motor CO., LTD. (JP)  
Referente à 13ª anuidade.

---

**(11) PI 0924136-1 B8** Código 21.6 - Extinção da patente para fins da restauração nos termos do art. 87 da LPI.  
(45) 15/10/2019  
(73) HANMI SCIENCE CO., LTD. (KR)  
Referente à 13ª anuidade.

---

**(11) PI 1000378-9 B1** Código 21.6 - Extinção da patente para fins da restauração nos termos do art. 87 da LPI.  
(45) 12/11/2019  
(73) S2F Flexico (FR)  
Referente à 12ª anuidade.

---

**(11) PI 1000472-6 B1** Código 21.6 - Extinção da patente para fins da restauração nos termos do art. 87 da LPI.  
(45) 03/03/2020  
(73) SUNSET COMERCIAL INDUSTRIAL SA (PY)  
Referente à 12ª anuidade.

---

**(11) PI 1004286-5 B1** Código 21.6 - Extinção da patente para fins da restauração nos termos do art. 87 da LPI.  
(45) 10/03/2020  
(73) TREDEGAR FILM PRODUCTS CORPORATION (US)  
Referente à 12ª anuidade.

---

**(11) PI 1005997-0 B1** Código 21.6 - Extinção da patente para fins da restauração nos termos do art. 87 da LPI.  
(45) 17/12/2019  
(73) DOW GLOBAL TECHNOLOGIES LLC (US)  
Referente à 12ª anuidade.

---

**(11) PI 1006006-5 B1** Código 21.6 - Extinção da patente para fins da restauração nos termos do art. 87 da LPI.  
(45) 22/05/2018  
(73) BAYER INTELLECTUAL PROPERTY GMBH (DE)  
Referente à 12ª anuidade.

---

**(11) PI 1008297-2 B1** Código 21.6 - Extinção da patente para fins da restauração nos termos do art. 87 da LPI.  
(45) 07/04/2020  
(73) Naturin GMBH & CO. (DE)

---

Referente à 12ª anuidade.

---

**(11) PI 1008432-0 B1** Código 21.6 - Extinção da patente para fins da restauração nos termos do art. 87 da LPI.  
(45) 29/05/2018  
(73) METALYSIS LIMITED (GB)  
Referente à 12ª anuidade.

---

**(11) PI 1008483-5 B1** Código 21.6 - Extinção da patente para fins da restauração nos termos do art. 87 da LPI.  
(45) 14/02/2018  
(73) NIPPON STEEL CORPORATION (JP)  
Referente à 12ª anuidade.

---

**(11) PI 1008647-1 B1** Código 21.6 - Extinção da patente para fins da restauração nos termos do art. 87 da LPI.  
(45) 03/09/2019  
(73) Winloc Ag (CH)  
Referente à 12ª anuidade.

---

**(11) PI 1008789-3 B1** Código 21.6 - Extinção da patente para fins da restauração nos termos do art. 87 da LPI.  
(45) 16/04/2019  
(73) S.I.P.A SOCIETÀ INDUSTRIALIZZAZIONE PROGETTAZIONE E AUTOMAZIONE S.P.A. (IT)  
Referente à 12ª anuidade.

---

**(11) PI 1008906-3 B1** Código 21.6 - Extinção da patente para fins da restauração nos termos do art. 87 da LPI.  
(45) 15/10/2019  
(73) MERCK SHARP & DOHME CORP. (US) ; MERCK CANADA INC. (CA)  
Referente à 12ª anuidade.

---

**(11) PI 1011627-3 B1** Código 21.6 - Extinção da patente para fins da restauração nos termos do art. 87 da LPI.  
(45) 09/04/2019  
(73) FOCKE & CO. (GMBH & CO. KG) (DE)  
Referente à 12ª anuidade.

---

**(11) PI 1013332-1 B8** Código 21.6 - Extinção da patente para fins da restauração nos termos do art. 87 da LPI.  
(45) 12/05/2020  
(73) POLY MEDICURE LIMITED (IN)

---

Referente à 12ª anuidade.

---

**(11) PI 1100229-8 B1** Código 21.6 - Extinção da patente para fins da restauração nos termos do art. 87 da LPI.  
(45) 10/03/2020  
(73) BRASKEM AMERICA, INC. (US)  
Referente à 11ª anuidade.

---

**(11) PI 1100231-0 B1** Código 21.6 - Extinção da patente para fins da restauração nos termos do art. 87 da LPI.  
(45) 13/08/2019  
(73) S.P.C.M SA (FR)  
Referente à 11ª anuidade.

---

**(11) PI 1100340-5 B1** Código 21.6 - Extinção da patente para fins da restauração nos termos do art. 87 da LPI.  
(45) 22/04/2020  
(73) KRONES AG (DE)  
Referente à 11ª anuidade.

---

**(11) PI 1101774-0 B1** Código 21.6 - Extinção da patente para fins da restauração nos termos do art. 87 da LPI.  
(45) 27/10/2020  
(73) UNIVERSIDADE ESTADUAL DE CAMPINAS - UNICAMP (BR/SP)  
Referente à 11ª anuidade.

---

**(11) PI 1105766-1 B1** Código 21.6 - Extinção da patente para fins da restauração nos termos do art. 87 da LPI.  
(45) 14/02/2018  
(73) Foseco International Limited (GB)  
Referente à 11ª anuidade.

---

**(11) PI 9909228-0 B1** Código 21.6 - Extinção da patente para fins da restauração nos termos do art. 87 da LPI.  
(45) 17/09/2013  
(73) Gore Enterprise Holdings, Inc. (US)  
Referente à 23ª anuidade.

**Código 21.8 - Despacho Anulado**

Anulação do despacho da extinção da patente por ter sido indevido. (A toda publicação que envolva anulação de ato ou despacho caberá justificativa no processo administrativo.)

---

**(11) MU 9002615-2 Y1**

Código 21.8 - Despacho Anulado

(45) 05/06/2018

(73) ROXTEC AB (SE)

Anulada a publicação código 21.6 na RPI nº 2656 de 30/11/2021 por ter sido indevida. Uma vez que a 12ª anuidade foi recolhida corretamente.

---

**(11) PI 0709834-0 B8**

Código 21.8 - Despacho Anulado

(45) 07/04/2020

(73) RECKITT BENCKISER HEALTH LIMITED (GB)

Anulada a publicação código 21.6 na RPI nº 2655 de 23/11/2021 por ter sido indevida.

---

**(11) PI 0902860-9 B1**

Código 21.8 - Despacho Anulado

(45) 16/11/2021

(73) UNIVERSIDADE FEDERAL DA PARAÍBA (BR/PB)

Anulada a publicação código 21.6 na RPI nº 2655 de 23/11/2021 por ter sido indevida. Uma vez que a 11ª anuidade foi recolhida corretamente.

## Código Outros Referentes a Patentes/Certificados de Adição de Invenção

### Código 22.14 - Arquivamento da Petição – Art. 216 §2º da LPI

Arquivada a petição, uma vez que não foi apresentada a procuração devida no prazo de 60 (sessenta) dias contados da prática do ato. Desta data corre o prazo de 60 (sessenta) dias para eventual recurso do interessado.

---

**(11) PI 1105751-3 B1**

Código 22.14 - Arquivamento da Petição – Art. 216 §2º da LPI

(45) 21/01/2020

(73) SEB do Brasil Produtos Domésticos Ltda. (BR/SP)

Arquivada a petição nº 800210272404 de 10/08/2021 , uma vez que não foi apresentada a procuração devida no prazo de 60 dias contados da prática do ato, conforme art. 216, parágrafo 2º, da LPI. Desta data corre o prazo de 60 dias para eventual recurso do interessado

**Código 22.15 - Patente “SUB JUDICE”**

Notificação de ação judicial referente a patente.

---

<b>(11) BR 11 2013 021635-2 B1</b>	Código 22.15 - Patente “SUB JUDICE” (45) 10/09/2019 (73) KRAFT FOODS SCHWEIZ HOLDING GMBH (CH) INPI nº 52402.012208/2021-85 @ Origem: JUÍZO FEDERAL DA 31ª VF DO RIO DE JANEIRO (TRF2) Processo Nº: 5110342-86.2021.4.02.5101@ NULIDADE DE PATENTE DE INVENÇÃO @ Autor: SOCIÉTÉ DES PRODUITS NESTLÉ S.A. @ Réu(s): KRAFT FOODS SCHWEIZ HOLDING GMBH e INSTITUTO NACIONAL DA PROPRIEDADE INDUSTRIAL ? INPI
<b>(11) BR 20 2014 019596-9 Y1</b>	Código 22.15 - Patente “SUB JUDICE” (45) 06/10/2020 (73) EDVALDO LOPES ROSA (BR/SC) INPI nº 52402.012204/2021-05 @ Origem: 2ª VARA CÍVEL FEDERAL DE SÃO PAULO (TRF3) Processo Nº: 5020603-85.2021.4.03.6100@ NULIDADE DE ATO ADMINISTRATIVO @ Autor: DOUGLAS CAFFARO @ Réu(s): INPI - INSTITUTO NACIONAL DA PROPRIEDADE INDUSTRIAL
<b>(11) MU 9002246-7 Y1</b>	Código 22.15 - Patente “SUB JUDICE” (45) 29/05/2018 (73) A. Persianas Paraná Ltda (BR/PR) INPI nº 52402.010935/2021-16 @ Origem: JUÍZO FEDERAL DA 6ª VF DE CURITIBA (TRF4) Processo Nº: 5074330-45.2021.4.04.7000@ NULIDADE DA PATENTE DE MODELO DE UTILIDADE @ Autor: JOSÉ VALMOR ROTTA DE FIGUEIREDO @ Réu(s): PERSIANAS PARANÁ LTDA e INSTITUTO NACIONAL DA PROPRIEDADE INDUSTRIAL ? INPI
<b>(11) PI 0315452-1 B8</b>	Código 22.15 - Patente “SUB JUDICE” (45) 01/12/2015 (73) Vifor (International) AG (CH) INPI nº 52402.012118/2021-94 @ Origem: 7ª VARA FEDERAL CÍVEL DA SJDF (TRF1) Processo Nº: 1073914-65.2021.4.01.340@ SUBJUDICE @ Autor: VIFOR (INTERNATIONAL) AG @ Réu(s): INSTITUTO NACIONAL DA PROPRIEDADE INDUSTRIAL
<b>(11) PI 0316668-6 B1</b>	Código 22.15 - Patente “SUB JUDICE” (45) 19/03/2013 (73) Valeo Wischersysteme GmbH (DE) “INPI nº 52402.012038/2021-39 @ Origem: JUÍZO SUBSTITUTO DA 13ª VF DO RIO DE JANEIRO (TRF2) Processo Nº: 5043240-47.2021.4.02.5101@



---

NULIDADE DE PATENTE DE INVENÇÃO @ Autor: DYNA INDÚSTRIA E COMÉRCIO LTDA @ Réu(s): VALEO SYSTEMES D'ESSUYAGE, VALEO WISCHERSYSTEMEGMBH e INSTITUTO NACIONAL DA PROPRIEDADE INDUSTRIAL ? INPI"

---

**(11) PI 0414371-0 B1**

Código 22.15 - Patente "SUB JUDICE"  
(45) 31/12/2013  
(73) Valeo Systemes D'Essuyage (FR)  
"INPI nº 52402.012038/2021-39 @ Origem: JUÍZO SUBSTITUTO DA 13ª VF DO RIO DE JANEIRO (TRF2) Processo Nº: 5043240-47.2021.4.02.5101@ NULIDADE DE PATENTE DE INVENÇÃO @ Autor: DYNA INDÚSTRIA E COMÉRCIO LTDA @ Réu(s): VALEO SYSTEMES D'ESSUYAGE, VALEO WISCHERSYSTEMEGMBH e INSTITUTO NACIONAL DA PROPRIEDADE INDUSTRIAL ? INPI"

---

**(11) PI 0509609-0 B1**

Código 22.15 - Patente "SUB JUDICE"  
(45) 18/03/2014  
(73) Valeo Systemes D'Essuyage (FR)  
"INPI nº 52402.012038/2021-39 @ Origem: JUÍZO SUBSTITUTO DA 13ª VF DO RIO DE JANEIRO (TRF2) Processo Nº: 5043240-47.2021.4.02.5101@ NULIDADE DE PATENTE DE INVENÇÃO @ Autor: DYNA INDÚSTRIA E COMÉRCIO LTDA @ Réu(s): VALEO SYSTEMES D'ESSUYAGE, VALEO WISCHERSYSTEMEGMBH e INSTITUTO NACIONAL DA PROPRIEDADE INDUSTRIAL ? INPI"

---

**(11) PI 0509656-1 B1**

Código 22.15 - Patente "SUB JUDICE"  
(45) 23/09/2014  
(73) VALEO SYSTEMES D'ESSUYAGE (FR)  
"INPI nº 52402.012038/2021-39 @ Origem: JUÍZO SUBSTITUTO DA 13ª VF DO RIO DE JANEIRO (TRF2) Processo Nº: 5043240-47.2021.4.02.5101@ NULIDADE DE PATENTE DE INVENÇÃO @ Autor: DYNA INDÚSTRIA E COMÉRCIO LTDA @ Réu(s): VALEO SYSTEMES D'ESSUYAGE, VALEO WISCHERSYSTEMEGMBH e INSTITUTO NACIONAL DA PROPRIEDADE INDUSTRIAL ? INPI"

---

**(11) PI 0509657-0 B1**

Código 22.15 - Patente "SUB JUDICE"  
(45) 04/02/2014  
(73) VALEO SYSTEMES D'ESSUYAGE (FR)  
"INPI nº 52402.012038/2021-39 @ Origem: JUÍZO SUBSTITUTO DA 13ª VF DO RIO DE JANEIRO (TRF2) Processo Nº: 5043240-47.2021.4.02.5101@ NULIDADE DE PATENTE DE INVENÇÃO @ Autor: DYNA INDÚSTRIA E COMÉRCIO LTDA @ Réu(s): VALEO SYSTEMES D'ESSUYAGE, VALEO WISCHERSYSTEMEGMBH e INSTITUTO NACIONAL DA PROPRIEDADE INDUSTRIAL ? INPI"

---

INDUSTRIAL ? INPI"

### **Código 22.21 - Despacho Anulado**

Anulação do despacho referente a qualquer um dos subitens anteriores por ter sido indevido. (A toda publicação que envolva anulação de ato ou despacho caberá justificativa no processo administrativo.)

---

**(11) MU 8602327-6 Y1**

Código 22.21 - Despacho Anulado

(45) 30/12/2014

(73) JOSE VALMOR ROTTA DE FIGUEIREDO (BR/PR)

Anulada a publicação código 22.15 na RPI nº 2654 de 16/11/2021 por ter sido indevida.

**Código Anuidade de Patente****Código 24.4 - Restauração**

Notificação quanto à restauração da patente.

---

<b>(11) BR 10 2012 026773-0 B1</b>	Código 24.4 - Restauração (45) 22/12/2020 (73) OBSERVATÓRIO NACIONAL - ON (BR/RJ)
<b>(11) BR 10 2012 031354-5 B1</b>	Código 24.4 - Restauração (45) 09/03/2021 (73) CRUNCHOIL DO BRASIL IND. E COM. DE ABSORVENTES DE HIDROCARB LTDA. (BR/SP)
<b>(11) BR 11 2013 009671-3 B1</b>	Código 24.4 - Restauração (45) 11/02/2020 (73) NISSEI ASB MACHINE CO., LTD. (JP)
<b>(11) BR 11 2013 015748-8 B1</b>	Código 24.4 - Restauração (45) 21/09/2021 (73) BRAKE PARTS INC LLC (US)
<b>(11) BR 11 2014 007945-5 B1</b>	Código 24.4 - Restauração (45) 23/03/2021 (73) METALYSIS LIMITED (GB)
<b>(11) BR 20 2013 029887-0 Y1</b>	Código 24.4 - Restauração (45) 02/04/2019 (73) VALTER MALAGUTTI (BR/GO)
<b>(11) BR 20 2013 030136-7 Y1</b>	Código 24.4 - Restauração (45) 21/01/2020 (73) LAGO ACCESSORI SRL (IT)
<b>(11) MU 8402373-2 Y1</b>	Código 24.4 - Restauração (45) 24/11/2020 (73) EDSON DONIZETTI BEGNANI (BR/SP)
<b>(11) MU 8800537-2 Y1</b>	Código 24.4 - Restauração (45) 28/03/2017

---

(73) CLAMPER INDÚSTRIA E COMÉRCIO S/A (BR/MG)

---

**(11) MU 8902432-0 Y1** Código 24.4 - Restauração  
(45) 19/12/2017  
(73) Jonata Giovanella (BR/SC)

---

**(11) MU 9101555-3 Y1** Código 24.4 - Restauração  
(45) 15/05/2018  
(73) PEDRO PAULO DA LUZ (BR/RS)

---

**(11) PI 0205366-7 B1** Código 24.4 - Restauração  
(45) 18/10/2011  
(73) Marcio Vaz Ferreira Ramos (BR/SP) ; Claudio Casarin (BR/SP)

---

**(11) PI 0504199-6 B8** Código 24.4 - Restauração  
(45) 06/02/2018  
(73) Fundação de Amparo à Pesquisa da Estado de São Paulo-FAPESP (BR/SP) ; Ana Marisa Chudzinski-Tavassi (BR/SP) ; BIOLAB SANUS FARMACÊUTICA LTDA. (BR/SP)

---

**(11) PI 0721994-6 B1** Código 24.4 - Restauração  
(45) 09/10/2018  
(73) ASIS OTOMASYON VE AKARYAKIT SISTEMLERI ANONIM SIRKETI (TR)

---

**(11) PI 0820262-1 B1** Código 24.4 - Restauração  
(45) 09/01/2018  
(73) Sasol Technology (Proprietary) Limited (ZA)

---

**(11) PI 0920380-0 B1** Código 24.4 - Restauração  
(45) 21/05/2019  
(73) THE DUAL MAGNETIC INTERLOCKING PIN SYSTEM, LLC (US)

---

**(11) PI 1006982-8 B8** Código 24.4 - Restauração  
(45) 22/01/2019  
(73) BURCON NUTRASCIENCE (MB) CORP. (CA)

---

**(11) PI 1015756-5 B1** Código 24.4 - Restauração  
(45) 09/11/2021  
(73) SUDESTE PRÉ FABRICADOS LTDA (BR/SP)

---

**(11) PI 9916808-1 B8** Código 24.4 - Restauração  
(45) 10/09/2013

---

(73) Cantor Fitzgerald L.P. (US) ; CFPH, L.L.C. (US)

**Código 24.10 - Manutenção da Extinção - Art. 78 inciso IV da LPI**

---

<b>(11) BR 10 2012 028080-9 B1</b>	<p>Código 24.10 - Manutenção da Extinção - Art. 78 inciso IV da LPI (45) 27/10/2020 (73) Hommel-Etamic Gmbh (DE)</p> <p>Em virtude da extinção publicada na RPI 2642 de 24-08-2021 e considerando ausência de manifestação dentro dos prazos legais, informo que cabe ser mantida a extinção da patente e seus certificados, conforme o disposto no artigo 12, da resolução 113/2013.</p>
<b>(11) BR 10 2014 016691-2 B1</b>	<p>Código 24.10 - Manutenção da Extinção - Art. 78 inciso IV da LPI (45) 23/08/2016 (73) SACHETS DO BRASIL COMERCIO E INÚSTRIA DE ALIMENTO EIRELI (BR/MG)</p> <p>Em virtude da extinção publicada na RPI 2643 de 31-08-2021 e considerando ausência de manifestação dentro dos prazos legais, informo que cabe ser mantida a extinção da patente e seus certificados, conforme o disposto no artigo 12, da resolução 113/2013.</p>
<b>(11) BR 10 2014 027011-6 B8</b>	<p>Código 24.10 - Manutenção da Extinção - Art. 78 inciso IV da LPI (45) 18/05/2021 (73) DART INDUSTRIES INC. (US)</p> <p>Em virtude da extinção publicada na RPI 2642 de 24-08-2021 e considerando ausência de manifestação dentro dos prazos legais, informo que cabe ser mantida a extinção da patente e seus certificados, conforme o disposto no artigo 12, da resolução 113/2013.</p>
<b>(11) BR 11 2012 009859-4 B1</b>	<p>Código 24.10 - Manutenção da Extinção - Art. 78 inciso IV da LPI (45) 22/10/2019 (73) GE HEALTHCARE AS (NO)</p> <p>Em virtude da extinção publicada na RPI 2642 de 24-08-2021 e considerando ausência de manifestação dentro dos prazos legais, informo que cabe ser mantida a extinção da patente e seus certificados, conforme o disposto no artigo 12, da resolução 113/2013.</p>
<b>(11) BR 11 2012 009953-1 B1</b>	<p>Código 24.10 - Manutenção da Extinção - Art. 78 inciso IV da LPI (45) 28/08/2018 (73) ACROSTAK CORP BVI, TORTOLA (CH)</p> <p>Em virtude da extinção publicada na RPI 2642 de 24-08-2021 e considerando ausência de manifestação dentro dos prazos legais, informo que cabe ser mantida a extinção da patente e seus certificados, conforme o disposto no</p>

---

artigo 12, da resolução 113/2013.

---

**(11) BR 11 2012 010115-3 B1** Código 24.10 - Manutenção da Extinção - Art. 78 inciso IV da LPI  
(45) 03/03/2020  
(73) WELLTEC A/S (DK)  
Em virtude da extinção publicada na RPI 2642 de 24-08-2021 e considerando ausência de manifestação dentro dos prazos legais, informo que cabe ser mantida a extinção da patente e seus certificados, conforme o disposto no artigo 12, da resolução 113/2013.

---

**(11) BR 11 2012 010132-3 B1** Código 24.10 - Manutenção da Extinção - Art. 78 inciso IV da LPI  
(45) 13/03/2018  
(73) LELY PATENT N.V (NL)  
Em virtude da extinção publicada na RPI 2642 de 24-08-2021 e considerando ausência de manifestação dentro dos prazos legais, informo que cabe ser mantida a extinção da patente e seus certificados, conforme o disposto no artigo 12, da resolução 113/2013.

---

**(11) BR 11 2012 010246-0 B1** Código 24.10 - Manutenção da Extinção - Art. 78 inciso IV da LPI  
(45) 02/04/2019  
(73) VOLKERWESSELS INTELLECTUELE EIGENDOM B.V. (NL)  
Em virtude da extinção publicada na RPI 2642 de 24-08-2021 e considerando ausência de manifestação dentro dos prazos legais, informo que cabe ser mantida a extinção da patente e seus certificados, conforme o disposto no artigo 12, da resolução 113/2013.

---

**(11) BR 11 2012 010414-4 B1** Código 24.10 - Manutenção da Extinção - Art. 78 inciso IV da LPI  
(45) 23/07/2019  
(73) Shell Internationale Research Maatschappij B.V. (NL)  
Em virtude da extinção publicada na RPI 2642 de 24-08-2021 e considerando ausência de manifestação dentro dos prazos legais, informo que cabe ser mantida a extinção da patente e seus certificados, conforme o disposto no artigo 12, da resolução 113/2013.

---

**(11) BR 11 2012 010638-4 B1** Código 24.10 - Manutenção da Extinção - Art. 78 inciso IV da LPI  
(45) 04/02/2020  
(73) JTEKT EUROPE (FR)  
Em virtude da extinção publicada na RPI 2642 de 24-08-2021 e considerando ausência de manifestação dentro dos prazos legais, informo que cabe ser mantida a extinção da patente e seus certificados, conforme o disposto no artigo 12, da resolução 113/2013.

---

**(11) BR 11 2012 015024-3 B1** Código 24.10 - Manutenção da Extinção - Art. 78 inciso IV da LPI



---

(45) 03/03/2020

(73) DOW GLOBAL TECHNOLOGIES LLC (US)

Em virtude da extinção publicada na RPI 2642 de 24-08-2021 e considerando ausência de manifestação dentro dos prazos legais, informo que cabe ser mantida a extinção da patente e seus certificados, conforme o disposto no artigo 12, da resolução 113/2013.

---

**(11) BR 11 2013 008056-6 B1**

Código 24.10 - Manutenção da Extinção - Art. 78 inciso IV da LPI

(45) 07/04/2020

(73) Exxonmobil Upstream Research Company (US)

Em virtude da extinção publicada na RPI 2642 de 24-08-2021 e considerando ausência de manifestação dentro dos prazos legais, informo que cabe ser mantida a extinção da patente e seus certificados, conforme o disposto no artigo 12, da resolução 113/2013.

---

**(11) BR 11 2013 009994-1 B1**

Código 24.10 - Manutenção da Extinção - Art. 78 inciso IV da LPI

(45) 28/04/2020

(73) Orege (FR)

Em virtude da extinção publicada na RPI 2642 de 24-08-2021 e considerando ausência de manifestação dentro dos prazos legais, informo que cabe ser mantida a extinção da patente e seus certificados, conforme o disposto no artigo 12, da resolução 113/2013.

---

**(11) BR 11 2013 010304-3 B1**

Código 24.10 - Manutenção da Extinção - Art. 78 inciso IV da LPI

(45) 31/12/2019

(73) OREGÉ (FR)

Em virtude da extinção publicada na RPI 2642 de 24-08-2021 e considerando ausência de manifestação dentro dos prazos legais, informo que cabe ser mantida a extinção da patente e seus certificados, conforme o disposto no artigo 12, da resolução 113/2013.

---

**(11) BR 11 2013 010576-3 B1**

Código 24.10 - Manutenção da Extinção - Art. 78 inciso IV da LPI

(45) 24/03/2020

(73) Wobben Properties GMBH (DE)

Em virtude da extinção publicada na RPI 2642 de 24-08-2021 e considerando ausência de manifestação dentro dos prazos legais, informo que cabe ser mantida a extinção da patente e seus certificados, conforme o disposto no artigo 12, da resolução 113/2013.

---

**(11) BR 11 2013 010765-0 B1**

Código 24.10 - Manutenção da Extinção - Art. 78 inciso IV da LPI

(45) 18/12/2018

(73) NIPPON STEEL CORPORATION (JP)

Em virtude da extinção publicada na RPI 2642 de 24-08-2021 e considerando

---

ausência de manifestação dentro dos prazos legais, informo que cabe ser mantida a extinção da patente e seus certificados, conforme o disposto no artigo 12, da resolução 113/2013.

---

**(11) BR 11 2013 010974-2 B1** Código 24.10 - Manutenção da Extinção - Art. 78 inciso IV da LPI  
(45) 17/09/2019  
(73) BARRAGÁN OLAYA, ALVARO ALFONSO (CO)  
Em virtude da extinção publicada na RPI 2642 de 24-08-2021 e considerando ausência de manifestação dentro dos prazos legais, informo que cabe ser mantida a extinção da patente e seus certificados, conforme o disposto no artigo 12, da resolução 113/2013.

---

**(11) BR 11 2013 011542-4 B1** Código 24.10 - Manutenção da Extinção - Art. 78 inciso IV da LPI  
(45) 05/05/2020  
(73) KONINKLIJKE PHILIPS N.V. (NL)  
Em virtude da extinção publicada na RPI 2642 de 24-08-2021 e considerando ausência de manifestação dentro dos prazos legais, informo que cabe ser mantida a extinção da patente e seus certificados, conforme o disposto no artigo 12, da resolução 113/2013.

---

**(11) BR 11 2014 010170-1 B1** Código 24.10 - Manutenção da Extinção - Art. 78 inciso IV da LPI  
(45) 07/04/2020  
(73) DAHER AEROSPACE (FR)  
Em virtude da extinção publicada na RPI 2642 de 24-08-2021 e considerando ausência de manifestação dentro dos prazos legais, informo que cabe ser mantida a extinção da patente e seus certificados, conforme o disposto no artigo 12, da resolução 113/2013.

---

**(11) BR 11 2014 010373-9 B1** Código 24.10 - Manutenção da Extinção - Art. 78 inciso IV da LPI  
(45) 07/07/2020  
(73) HEWLETT-PACKARD DEVELOPMENT COMPANY, L.P. (US)  
Em virtude da extinção publicada na RPI 2642 de 24-08-2021 e considerando ausência de manifestação dentro dos prazos legais, informo que cabe ser mantida a extinção da patente e seus certificados, conforme o disposto no artigo 12, da resolução 113/2013.

---

**(11) BR 11 2015 027356-4 B1** Código 24.10 - Manutenção da Extinção - Art. 78 inciso IV da LPI  
(45) 10/09/2019  
(73) SERVICIOS CONDUMEX S.A. DE C.V. (MX)  
Em virtude da extinção publicada na RPI 2642 de 24-08-2021 e considerando ausência de manifestação dentro dos prazos legais, informo que cabe ser mantida a extinção da patente e seus certificados, conforme o disposto no artigo 12, da resolução 113/2013.

---

<b>(11) BR 20 2014 026991-1 Y1</b>	Código 24.10 - Manutenção da Extinção - Art. 78 inciso IV da LPI (45) 17/09/2019 (73) MARCELO VICENTE DA SILVA (BR/RJ) Em virtude da extinção publicada na RPI 2642 de 24-08-2021 e considerando ausência de manifestação dentro dos prazos legais, informo que cabe ser mantida a extinção da patente e seus certificados, conforme o disposto no artigo 12, da resolução 113/2013.
<b>(11) C1 0405825-9 F1</b>	Código 24.10 - Manutenção da Extinção - Art. 78 inciso IV da LPI (45) 02/01/2018 (73) AV BRASIL COMERCIAL LTDA - ME (BR/SP) Em virtude da extinção publicada na RPI 2642 de 24-08-2021 e considerando ausência de manifestação dentro dos prazos legais, informo que cabe ser mantida a extinção do certificado de adição, conforme o disposto no artigo 12, da resolução 113/2013.
<b>(11) MU 8602316-0 Y1</b>	Código 24.10 - Manutenção da Extinção - Art. 78 inciso IV da LPI (45) 12/04/2016 (73) ALTAIR DOMINGOS BARAZETTI & CIA LTDA ME (BR/RS) Em virtude da extinção publicada na RPI 2642 de 24-08-2021 e considerando ausência de manifestação dentro dos prazos legais, informo que cabe ser mantida a extinção da patente e seus certificados, conforme o disposto no artigo 12, da resolução 113/2013.
<b>(11) MU 8602900-2 Y1</b>	Código 24.10 - Manutenção da Extinção - Art. 78 inciso IV da LPI (45) 18/10/2016 (73) Leonardo Arcuri Neto (BR/SP) Em virtude da extinção publicada na RPI 2642 de 24-08-2021 e considerando ausência de manifestação dentro dos prazos legais, informo que cabe ser mantida a extinção da patente e seus certificados, conforme o disposto no artigo 12, da resolução 113/2013.
<b>(11) MU 8902530-0 Y1</b>	Código 24.10 - Manutenção da Extinção - Art. 78 inciso IV da LPI (45) 14/02/2017 (73) ENERBRAX ACUMULADORES LTDA (BR/SP) Em virtude da extinção publicada na RPI 2642 de 24-08-2021 e considerando ausência de manifestação dentro dos prazos legais, informo que cabe ser mantida a extinção da patente e seus certificados, conforme o disposto no artigo 12, da resolução 113/2013.
<b>(11) MU 9103101-0 Y1</b>	Código 24.10 - Manutenção da Extinção - Art. 78 inciso IV da LPI (45) 17/07/2018

---

(73) Nadir Molon (BR/RS)

Em virtude da extinção publicada na RPI 2642 de 24-08-2021 e considerando ausência de manifestação dentro dos prazos legais, informo que cabe ser mantida a extinção da patente e seus certificados, conforme o disposto no artigo 12, da resolução 113/2013.

---

**(11) PI 0001479-6 B1**

Código 24.10 - Manutenção da Extinção - Art. 78 inciso IV da LPI

(45) 28/03/2006

(73) Illinois Tool Works Inc. (US)

Em virtude da extinção publicada na RPI 2642 de 24-08-2021 e considerando ausência de manifestação dentro dos prazos legais, informo que cabe ser mantida a extinção da patente e seus certificados, conforme o disposto no artigo 12, da resolução 113/2013.

---

**(11) PI 0104932-1 B8**

Código 24.10 - Manutenção da Extinção - Art. 78 inciso IV da LPI

(45) 31/12/2013

(73) JFE Steel Corporation (JP)

Em virtude da extinção publicada na RPI 2642 de 24-08-2021 e considerando ausência de manifestação dentro dos prazos legais, informo que cabe ser mantida a extinção da patente e seus certificados, conforme o disposto no artigo 12, da resolução 113/2013.

---

**(11) PI 0107394-0 B1**

Código 24.10 - Manutenção da Extinção - Art. 78 inciso IV da LPI

(45) 17/11/2009

(73) Valeo Equipements Electriques Moteur (FR)

Em virtude da extinção publicada na RPI 2642 de 24-08-2021 e considerando ausência de manifestação dentro dos prazos legais, informo que cabe ser mantida a extinção da patente e seus certificados, conforme o disposto no artigo 12, da resolução 113/2013.

---

**(11) PI 0115125-8 B1**

Código 24.10 - Manutenção da Extinção - Art. 78 inciso IV da LPI

(45) 27/07/2010

(73) BIC Corporation (US)

Em virtude da extinção publicada na RPI 2642 de 24-08-2021 e considerando ausência de manifestação dentro dos prazos legais, informo que cabe ser mantida a extinção da patente e seus certificados, conforme o disposto no artigo 12, da resolução 113/2013.

---

**(11) PI 0117161-5 B1**

Código 24.10 - Manutenção da Extinção - Art. 78 inciso IV da LPI

(45) 19/10/2010

(73) Pirelli Pneumatici S.p.A. (IT)

Em virtude da extinção publicada na RPI 2642 de 24-08-2021 e considerando ausência de manifestação dentro dos prazos legais, informo que cabe ser

---

mantida a extinção da patente e seus certificados, conforme o disposto no artigo 12, da resolução 113/2013.

---

**(11) PI 0204549-4 B1**

Código 24.10 - Manutenção da Extinção - Art. 78 inciso IV da LPI  
(45) 18/11/2014  
(73) STORK TITAN B.V. (NL)

Em virtude da extinção publicada na RPI 2642 de 24-08-2021 e considerando ausência de manifestação dentro dos prazos legais, informo que cabe ser mantida a extinção da patente e seus certificados, conforme o disposto no artigo 12, da resolução 113/2013.

---

**(11) PI 0204555-9 B1**

Código 24.10 - Manutenção da Extinção - Art. 78 inciso IV da LPI  
(45) 09/08/2011  
(73) GE OIL & GAS UK LIMITED (GB)

Em virtude da extinção publicada na RPI 2642 de 24-08-2021 e considerando ausência de manifestação dentro dos prazos legais, informo que cabe ser mantida a extinção da patente e seus certificados, conforme o disposto no artigo 12, da resolução 113/2013.

---

**(11) PI 0213716-0 B1**

Código 24.10 - Manutenção da Extinção - Art. 78 inciso IV da LPI  
(45) 02/10/2012  
(73) Lenzing Aktiengesellschaft (AT)

Em virtude da extinção publicada na RPI 2642 de 24-08-2021 e considerando ausência de manifestação dentro dos prazos legais, informo que cabe ser mantida a extinção da patente e seus certificados, conforme o disposto no artigo 12, da resolução 113/2013.

---

**(11) PI 0213768-2 B1**

Código 24.10 - Manutenção da Extinção - Art. 78 inciso IV da LPI  
(45) 26/07/2011  
(73) Advanced Production and Loading AS (NO)

Em virtude da extinção publicada na RPI 2642 de 24-08-2021 e considerando ausência de manifestação dentro dos prazos legais, informo que cabe ser mantida a extinção da patente e seus certificados, conforme o disposto no artigo 12, da resolução 113/2013.

---

**(11) PI 0213847-6 B1**

Código 24.10 - Manutenção da Extinção - Art. 78 inciso IV da LPI  
(45) 31/05/2011  
(73) Aloys Wobben (DE)

Em virtude da extinção publicada na RPI 2642 de 24-08-2021 e considerando ausência de manifestação dentro dos prazos legais, informo que cabe ser mantida a extinção da patente e seus certificados, conforme o disposto no artigo 12, da resolução 113/2013.

---

<b>(11) PI 0213852-2 B1</b>	<p>Código 24.10 - Manutenção da Extinção - Art. 78 inciso IV da LPI (45) 22/02/2012 (73) Stork PMT BV (NL)</p> <p>Em virtude da extinção publicada na RPI 2642 de 24-08-2021 e considerando ausência de manifestação dentro dos prazos legais, informo que cabe ser mantida a extinção da patente e seus certificados, conforme o disposto no artigo 12, da resolução 113/2013.</p>
<b>(11) PI 0215926-0 B1</b>	<p>Código 24.10 - Manutenção da Extinção - Art. 78 inciso IV da LPI (45) 02/05/2012 (73) Synthes GmbH (CH)</p> <p>Em virtude da extinção publicada na RPI 2642 de 24-08-2021 e considerando ausência de manifestação dentro dos prazos legais, informo que cabe ser mantida a extinção da patente e seus certificados, conforme o disposto no artigo 12, da resolução 113/2013.</p>
<b>(11) PI 0304779-2 B1</b>	<p>Código 24.10 - Manutenção da Extinção - Art. 78 inciso IV da LPI (45) 20/03/2012 (73) Emerson Climate Technologies, Inc. (US)</p> <p>Em virtude da extinção publicada na RPI 2642 de 24-08-2021 e considerando ausência de manifestação dentro dos prazos legais, informo que cabe ser mantida a extinção da patente e seus certificados, conforme o disposto no artigo 12, da resolução 113/2013.</p>
<b>(11) PI 0304793-8 B1</b>	<p>Código 24.10 - Manutenção da Extinção - Art. 78 inciso IV da LPI (45) 29/11/2016 (73) Petroleo Brasileiro S.A. - PETROBRÁS (BR/RJ)</p> <p>Em virtude da extinção publicada na RPI 2642 de 24-08-2021 e considerando ausência de manifestação dentro dos prazos legais, informo que cabe ser mantida a extinção da patente e seus certificados, conforme o disposto no artigo 12, da resolução 113/2013.</p>
<b>(11) PI 0315757-1 B1</b>	<p>Código 24.10 - Manutenção da Extinção - Art. 78 inciso IV da LPI (45) 30/06/2015 (73) Auburn University (US)</p> <p>Em virtude da extinção publicada na RPI 2642 de 24-08-2021 e considerando ausência de manifestação dentro dos prazos legais, informo que cabe ser mantida a extinção da patente e seus certificados, conforme o disposto no artigo 12, da resolução 113/2013.</p>
<b>(11) PI 0318134-0 B1</b>	<p>Código 24.10 - Manutenção da Extinção - Art. 78 inciso IV da LPI (45) 01/10/2013 (73) Albany International CORP. (US)</p>

---

---

Em virtude da extinção publicada na RPI 2642 de 24-08-2021 e considerando ausência de manifestação dentro dos prazos legais, informo que cabe ser mantida a extinção da patente e seus certificados, conforme o disposto no artigo 12, da resolução 113/2013.

---

**(11) PI 0318563-0 B1**

Código 24.10 - Manutenção da Extinção - Art. 78 inciso IV da LPI

(45) 05/03/2014

(73) Pirelli Pneumatici S.p.A. (IT)

Em virtude da extinção publicada na RPI 2642 de 24-08-2021 e considerando ausência de manifestação dentro dos prazos legais, informo que cabe ser mantida a extinção da patente e seus certificados, conforme o disposto no artigo 12, da resolução 113/2013.

---

**(11) PI 0318573-7 B1**

Código 24.10 - Manutenção da Extinção - Art. 78 inciso IV da LPI

(45) 13/08/2013

(73) Pirelli Pneumatici S.p.A. (IT)

Em virtude da extinção publicada na RPI 2642 de 24-08-2021 e considerando ausência de manifestação dentro dos prazos legais, informo que cabe ser mantida a extinção da patente e seus certificados, conforme o disposto no artigo 12, da resolução 113/2013.

---

**(11) PI 0318585-0 B1**

Código 24.10 - Manutenção da Extinção - Art. 78 inciso IV da LPI

(45) 02/05/2012

(73) Synthes GmbH (CH)

Em virtude da extinção publicada na RPI 2642 de 24-08-2021 e considerando ausência de manifestação dentro dos prazos legais, informo que cabe ser mantida a extinção da patente e seus certificados, conforme o disposto no artigo 12, da resolução 113/2013.

---

**(11) PI 0318587-7 B1**

Código 24.10 - Manutenção da Extinção - Art. 78 inciso IV da LPI

(45) 03/01/2017

(73) TELECOM ITALIA S.P.A. (IT)

Em virtude da extinção publicada na RPI 2642 de 24-08-2021 e considerando ausência de manifestação dentro dos prazos legais, informo que cabe ser mantida a extinção da patente e seus certificados, conforme o disposto no artigo 12, da resolução 113/2013.

---

**(11) PI 0318589-3 B1**

Código 24.10 - Manutenção da Extinção - Art. 78 inciso IV da LPI

(45) 24/12/2013

(73) Pirelli Pneumatici S.p.A. (IT)

Em virtude da extinção publicada na RPI 2642 de 24-08-2021 e considerando ausência de manifestação dentro dos prazos legais, informo que cabe ser mantida a extinção da patente e seus certificados, conforme o disposto no

---

artigo 12, da resolução 113/2013.

---

**(11) PI 0414954-8 B1**

Código 24.10 - Manutenção da Extinção - Art. 78 inciso IV da LPI  
(45) 29/11/2016

(73) National Oilwell Varco Denmark I/S (DK)

Em virtude da extinção publicada na RPI 2642 de 24-08-2021 e considerando ausência de manifestação dentro dos prazos legais, informo que cabe ser mantida a extinção da patente e seus certificados, conforme o disposto no artigo 12, da resolução 113/2013.

---

**(11) PI 0415623-4 B8**

Código 24.10 - Manutenção da Extinção - Art. 78 inciso IV da LPI  
(45) 13/03/2018

(73) Centre National de La Recherche Scientifique (C.N.R.S.) (FR) ; PIERRE FABRE DERMO-COSMETIQUE (FR)

Em virtude da extinção publicada na RPI 2642 de 24-08-2021 e considerando ausência de manifestação dentro dos prazos legais, informo que cabe ser mantida a extinção da patente e seus certificados, conforme o disposto no artigo 12, da resolução 113/2013.

---

**(11) PI 0415691-9 B1**

Código 24.10 - Manutenção da Extinção - Art. 78 inciso IV da LPI  
(45) 11/06/2013

(73) OZ Minerals Limited (AU)

Em virtude da extinção publicada na RPI 2642 de 24-08-2021 e considerando ausência de manifestação dentro dos prazos legais, informo que cabe ser mantida a extinção da patente e seus certificados, conforme o disposto no artigo 12, da resolução 113/2013.

---

**(11) PI 0415794-0 B1**

Código 24.10 - Manutenção da Extinção - Art. 78 inciso IV da LPI  
(45) 17/03/2015

(73) E.I. Du Pont de Nemours And Company (US)

Em virtude da extinção publicada na RPI 2642 de 24-08-2021 e considerando ausência de manifestação dentro dos prazos legais, informo que cabe ser mantida a extinção da patente e seus certificados, conforme o disposto no artigo 12, da resolução 113/2013.

---

**(11) PI 0415890-3 B1**

Código 24.10 - Manutenção da Extinção - Art. 78 inciso IV da LPI  
(45) 26/12/2017

(73) Pirelli Pneumatici S.p.A. (IT)

Em virtude da extinção publicada na RPI 2642 de 24-08-2021 e considerando ausência de manifestação dentro dos prazos legais, informo que cabe ser mantida a extinção da patente e seus certificados, conforme o disposto no artigo 12, da resolução 113/2013.



---

<b>(11) PI 0416158-0 B1</b>	<p>Código 24.10 - Manutenção da Extinção - Art. 78 inciso IV da LPI (45) 11/08/2020 (73) OVD Kinegram AG (CH)</p> <p>Em virtude da extinção publicada na RPI 2642 de 24-08-2021 e considerando ausência de manifestação dentro dos prazos legais, informo que cabe ser mantida a extinção da patente e seus certificados, conforme o disposto no artigo 12, da resolução 113/2013.</p>
<b>(11) PI 0419153-6 B1</b>	<p>Código 24.10 - Manutenção da Extinção - Art. 78 inciso IV da LPI (45) 03/07/2018 (73) TELECOM ITALIA S.P.A. (IT)</p> <p>Em virtude da extinção publicada na RPI 2642 de 24-08-2021 e considerando ausência de manifestação dentro dos prazos legais, informo que cabe ser mantida a extinção da patente e seus certificados, conforme o disposto no artigo 12, da resolução 113/2013.</p>
<b>(11) PI 0505213-0 B1</b>	<p>Código 24.10 - Manutenção da Extinção - Art. 78 inciso IV da LPI (45) 17/01/2017 (73) SSB - Selos de Segurança do Brasil Ltda. (BR/MG)</p> <p>Em virtude da extinção publicada na RPI 2642 de 24-08-2021 e considerando ausência de manifestação dentro dos prazos legais, informo que cabe ser mantida a extinção da patente e seus certificados, conforme o disposto no artigo 12, da resolução 113/2013.</p>
<b>(11) PI 0515731-5 B8</b>	<p>Código 24.10 - Manutenção da Extinção - Art. 78 inciso IV da LPI (45) 11/10/2016 (73) Johnson &amp; Johnson Vision Care, INC. (US)</p> <p>Em virtude da extinção publicada na RPI 2642 de 24-08-2021 e considerando ausência de manifestação dentro dos prazos legais, informo que cabe ser mantida a extinção da patente e seus certificados, conforme o disposto no artigo 12, da resolução 113/2013.</p>
<b>(11) PI 0516919-4 B8</b>	<p>Código 24.10 - Manutenção da Extinção - Art. 78 inciso IV da LPI (45) 11/10/2016 (73) Hunter Douglas Inc. (US)</p> <p>Em virtude da extinção publicada na RPI 2642 de 24-08-2021 e considerando ausência de manifestação dentro dos prazos legais, informo que cabe ser mantida a extinção da patente e seus certificados, conforme o disposto no artigo 12, da resolução 113/2013.</p>
<b>(11) PI 0517596-8 B1</b>	<p>Código 24.10 - Manutenção da Extinção - Art. 78 inciso IV da LPI (45) 25/04/2017 (73) CHEVRON PHILLIPS CHEMICAL COMPANY LP (US)</p>

---

---

Em virtude da extinção publicada na RPI 2642 de 24-08-2021 e considerando ausência de manifestação dentro dos prazos legais, informo que cabe ser mantida a extinção da patente e seus certificados, conforme o disposto no artigo 12, da resolução 113/2013.

---

**(11) PI 0517920-3 B1**

Código 24.10 - Manutenção da Extinção - Art. 78 inciso IV da LPI

(45) 14/02/2018

(73) Fisher & Paykel Appliances Limited (NZ)

Em virtude da extinção publicada na RPI 2642 de 24-08-2021 e considerando ausência de manifestação dentro dos prazos legais, informo que cabe ser mantida a extinção da patente e seus certificados, conforme o disposto no artigo 12, da resolução 113/2013.

---

**(11) PI 0517967-0 B8**

Código 24.10 - Manutenção da Extinção - Art. 78 inciso IV da LPI

(45) 15/09/2020

(73) PHILOGEN S.P.A. (IT)

Em virtude da extinção publicada na RPI 2642 de 24-08-2021 e considerando ausência de manifestação dentro dos prazos legais, informo que cabe ser mantida a extinção da patente e seus certificados, conforme o disposto no artigo 12, da resolução 113/2013.

---

**(11) PI 0518071-6 B1**

Código 24.10 - Manutenção da Extinção - Art. 78 inciso IV da LPI

(45) 27/06/2017

(73) WEATHERFORD TECHNOLOGY HOLDINGS, LLC (US)

Em virtude da extinção publicada na RPI 2642 de 24-08-2021 e considerando ausência de manifestação dentro dos prazos legais, informo que cabe ser mantida a extinção da patente e seus certificados, conforme o disposto no artigo 12, da resolução 113/2013.

---

**(11) PI 0518232-8 B1**

Código 24.10 - Manutenção da Extinção - Art. 78 inciso IV da LPI

(45) 11/11/2014

(73) OCEAN FARM TECHNOLOGIES INC (US)

Em virtude da extinção publicada na RPI 2642 de 24-08-2021 e considerando ausência de manifestação dentro dos prazos legais, informo que cabe ser mantida a extinção da patente e seus certificados, conforme o disposto no artigo 12, da resolução 113/2013.

---

**(11) PI 0604373-9 B1**

Código 24.10 - Manutenção da Extinção - Art. 78 inciso IV da LPI

(45) 11/04/2017

(73) Honda Motor Co., Ltd. (JP)

Em virtude da extinção publicada na RPI 2642 de 24-08-2021 e considerando ausência de manifestação dentro dos prazos legais, informo que cabe ser mantida a extinção da patente e seus certificados, conforme o disposto no

---

artigo 12, da resolução 113/2013.

---

**(11) PI 0604501-4 B1**

Código 24.10 - Manutenção da Extinção - Art. 78 inciso IV da LPI

(45) 06/08/2019

(73) HONDA MOTOR CO., LTD. (JP)

Em virtude da extinção publicada na RPI 2642 de 24-08-2021 e considerando ausência de manifestação dentro dos prazos legais, informo que cabe ser mantida a extinção da patente e seus certificados, conforme o disposto no artigo 12, da resolução 113/2013.

---

**(11) PI 0604514-6 B1**

Código 24.10 - Manutenção da Extinção - Art. 78 inciso IV da LPI

(45) 17/01/2017

(73) Honda Motor CO., LTD (JP)

Em virtude da extinção publicada na RPI 2642 de 24-08-2021 e considerando ausência de manifestação dentro dos prazos legais, informo que cabe ser mantida a extinção da patente e seus certificados, conforme o disposto no artigo 12, da resolução 113/2013.

---

**(11) PI 0618088-4 B8**

Código 24.10 - Manutenção da Extinção - Art. 78 inciso IV da LPI

(45) 31/07/2018

(73) ALCON INC. (CH)

Em virtude da extinção publicada na RPI 2642 de 24-08-2021 e considerando ausência de manifestação dentro dos prazos legais, informo que cabe ser mantida a extinção da patente e seus certificados, conforme o disposto no artigo 12, da resolução 113/2013.

---

**(11) PI 0618138-4 B8**

Código 24.10 - Manutenção da Extinção - Art. 78 inciso IV da LPI

(45) 10/07/2018

(73) ALCON INC. (CH)

Em virtude da extinção publicada na RPI 2642 de 24-08-2021 e considerando ausência de manifestação dentro dos prazos legais, informo que cabe ser mantida a extinção da patente e seus certificados, conforme o disposto no artigo 12, da resolução 113/2013.

---

**(11) PI 0618155-4 B1**

Código 24.10 - Manutenção da Extinção - Art. 78 inciso IV da LPI

(45) 03/10/2017

(73) Praxair Technology, INC. (US)

Em virtude da extinção publicada na RPI 2642 de 24-08-2021 e considerando ausência de manifestação dentro dos prazos legais, informo que cabe ser mantida a extinção da patente e seus certificados, conforme o disposto no artigo 12, da resolução 113/2013.

---

**(11) PI 0618196-1 B1**

Código 24.10 - Manutenção da Extinção - Art. 78 inciso IV da LPI

---

(45) 06/06/2017

(73) H.C. STARCK SURFACE TECHNOLOGY AND CERAMIC POWDERS GMBH (DE)

Em virtude da extinção publicada na RPI 2642 de 24-08-2021 e considerando ausência de manifestação dentro dos prazos legais, informo que cabe ser mantida a extinção da patente e seus certificados, conforme o disposto no artigo 12, da resolução 113/2013.

---

**(11) PI 0618988-1 B1**

Código 24.10 - Manutenção da Extinção - Art. 78 inciso IV da LPI

(45) 20/03/2018

(73) PROMETHERA BIOSCIENCES SA (BE)

Em virtude da extinção publicada na RPI 2642 de 24-08-2021 e considerando ausência de manifestação dentro dos prazos legais, informo que cabe ser mantida a extinção da patente e seus certificados, conforme o disposto no artigo 12, da resolução 113/2013.

---

**(11) PI 0619452-4 B1**

Código 24.10 - Manutenção da Extinção - Art. 78 inciso IV da LPI

(45) 20/03/2018

(73) Nokia Siemens Networks OY (FI)

Em virtude da extinção publicada na RPI 2642 de 24-08-2021 e considerando ausência de manifestação dentro dos prazos legais, informo que cabe ser mantida a extinção da patente e seus certificados, conforme o disposto no artigo 12, da resolução 113/2013.

---

**(11) PI 0621989-6 B1**

Código 24.10 - Manutenção da Extinção - Art. 78 inciso IV da LPI

(45) 20/03/2018

(73) YKK CORPORATION (JP)

Em virtude da extinção publicada na RPI 2642 de 24-08-2021 e considerando ausência de manifestação dentro dos prazos legais, informo que cabe ser mantida a extinção da patente e seus certificados, conforme o disposto no artigo 12, da resolução 113/2013.

---

**(11) PI 0704044-0 B8**

Código 24.10 - Manutenção da Extinção - Art. 78 inciso IV da LPI

(45) 02/06/2020

(73) Edwin Moeller (BR/SC) ; ADELITE JANSENN (BR/SC)

Em virtude da extinção publicada na RPI 2642 de 24-08-2021 e considerando ausência de manifestação dentro dos prazos legais, informo que cabe ser mantida a extinção da patente e seus certificados, conforme o disposto no artigo 12, da resolução 113/2013.

---

**(11) PI 0704222-1 B1**

Código 24.10 - Manutenção da Extinção - Art. 78 inciso IV da LPI

(45) 06/11/2018

(73) HONDA MOTOR CO., LTD. (JP)

---

Em virtude da extinção publicada na RPI 2642 de 24-08-2021 e considerando ausência de manifestação dentro dos prazos legais, informo que cabe ser mantida a extinção da patente e seus certificados, conforme o disposto no artigo 12, da resolução 113/2013.

---

**(11) PI 0716300-2 B1**

Código 24.10 - Manutenção da Extinção - Art. 78 inciso IV da LPI

(45) 13/08/2019

(73) DOW GLOBAL TECHNOLOGIES INC. (US)

Em virtude da extinção publicada na RPI 2642 de 24-08-2021 e considerando ausência de manifestação dentro dos prazos legais, informo que cabe ser mantida a extinção da patente e seus certificados, conforme o disposto no artigo 12, da resolução 113/2013.

---

**(11) PI 0716359-2 B1**

Código 24.10 - Manutenção da Extinção - Art. 78 inciso IV da LPI

(45) 05/06/2018

(73) SASOL TECHNOLOGY ( PROPIETARY ) LIMITED (ZA)

Em virtude da extinção publicada na RPI 2642 de 24-08-2021 e considerando ausência de manifestação dentro dos prazos legais, informo que cabe ser mantida a extinção da patente e seus certificados, conforme o disposto no artigo 12, da resolução 113/2013.

---

**(11) PI 0717858-1 B1**

Código 24.10 - Manutenção da Extinção - Art. 78 inciso IV da LPI

(45) 18/12/2018

(73) PLASKOLITE TENNESSEE, LLC (US)

Em virtude da extinção publicada na RPI 2642 de 24-08-2021 e considerando ausência de manifestação dentro dos prazos legais, informo que cabe ser mantida a extinção da patente e seus certificados, conforme o disposto no artigo 12, da resolução 113/2013.

---

**(11) PI 0718105-1 B1**

Código 24.10 - Manutenção da Extinção - Art. 78 inciso IV da LPI

(45) 07/04/2020

(73) GENERAL INSTRUMENT CORPORATION (US)

Em virtude da extinção publicada na RPI 2642 de 24-08-2021 e considerando ausência de manifestação dentro dos prazos legais, informo que cabe ser mantida a extinção da patente e seus certificados, conforme o disposto no artigo 12, da resolução 113/2013.

---

**(11) PI 0718255-4 B1**

Código 24.10 - Manutenção da Extinção - Art. 78 inciso IV da LPI

(45) 22/04/2020

(73) Enviro-Cool, Inc. (US)

Em virtude da extinção publicada na RPI 2642 de 24-08-2021 e considerando ausência de manifestação dentro dos prazos legais, informo que cabe ser mantida a extinção da patente e seus certificados, conforme o disposto no

---

artigo 12, da resolução 113/2013.

---

**(11) PI 0720143-5 B1**

Código 24.10 - Manutenção da Extinção - Art. 78 inciso IV da LPI  
(45) 21/03/2017

(73) Saudi Arabian Oil Company (SA) ; Aramco Services Company (US)

Em virtude da extinção publicada na RPI 2642 de 24-08-2021 e considerando ausência de manifestação dentro dos prazos legais, informo que cabe ser mantida a extinção da patente e seus certificados, conforme o disposto no artigo 12, da resolução 113/2013.

---

**(11) PI 0804604-2 B1**

Código 24.10 - Manutenção da Extinção - Art. 78 inciso IV da LPI  
(45) 20/08/2019

(73) ALSTOM GRID GMBH (DE)

Em virtude da extinção publicada na RPI 2642 de 24-08-2021 e considerando ausência de manifestação dentro dos prazos legais, informo que cabe ser mantida a extinção da patente e seus certificados, conforme o disposto no artigo 12, da resolução 113/2013.

---

**(11) PI 0804625-5 B1**

Código 24.10 - Manutenção da Extinção - Art. 78 inciso IV da LPI  
(45) 21/08/2018

(73) Petroleo Brasileiro S.A. - PETROBRAS (BR/RJ)

Em virtude da extinção publicada na RPI 2642 de 24-08-2021 e considerando ausência de manifestação dentro dos prazos legais, informo que cabe ser mantida a extinção da patente e seus certificados, conforme o disposto no artigo 12, da resolução 113/2013.

---

**(11) PI 0804683-2 B1**

Código 24.10 - Manutenção da Extinção - Art. 78 inciso IV da LPI  
(45) 12/02/2019

(73) TRW Automotive Electronics & Components GmbH (DE)

Em virtude da extinção publicada na RPI 2642 de 24-08-2021 e considerando ausência de manifestação dentro dos prazos legais, informo que cabe ser mantida a extinção da patente e seus certificados, conforme o disposto no artigo 12, da resolução 113/2013.

---

**(11) PI 0817144-0 B1**

Código 24.10 - Manutenção da Extinção - Art. 78 inciso IV da LPI  
(45) 07/02/2017

(73) MUNDIPHARMA INTERNATIONAL LIMITED (BM)

Em virtude da extinção publicada na RPI 2642 de 24-08-2021 e considerando ausência de manifestação dentro dos prazos legais, informo que cabe ser mantida a extinção da patente e seus certificados, conforme o disposto no artigo 12, da resolução 113/2013.

---

**(11) PI 0817163-7 B1**

Código 24.10 - Manutenção da Extinção - Art. 78 inciso IV da LPI

---

(45) 28/05/2019

(73) CORTINA INNOVATIONS, S.A. DE C.V. (MX)

Em virtude da extinção publicada na RPI 2642 de 24-08-2021 e considerando ausência de manifestação dentro dos prazos legais, informo que cabe ser mantida a extinção da patente e seus certificados, conforme o disposto no artigo 12, da resolução 113/2013.

---

**(11) PI 0818131-4 B1**

Código 24.10 - Manutenção da Extinção - Art. 78 inciso IV da LPI

(45) 28/05/2019

(73) Ovd Kinegram Ag (CH)

Em virtude da extinção publicada na RPI 2642 de 24-08-2021 e considerando ausência de manifestação dentro dos prazos legais, informo que cabe ser mantida a extinção da patente e seus certificados, conforme o disposto no artigo 12, da resolução 113/2013.

---

**(11) PI 0818493-3 B1**

Código 24.10 - Manutenção da Extinção - Art. 78 inciso IV da LPI

(45) 06/03/2019

(73) TDW OFFSHORE SERVICES AS (NO)

Em virtude da extinção publicada na RPI 2642 de 24-08-2021 e considerando ausência de manifestação dentro dos prazos legais, informo que cabe ser mantida a extinção da patente e seus certificados, conforme o disposto no artigo 12, da resolução 113/2013.

---

**(11) PI 0818839-4 B1**

Código 24.10 - Manutenção da Extinção - Art. 78 inciso IV da LPI

(45) 22/05/2018

(73) Corporativo Internatioanl Mexicano, S.de R.L. de C.V. (MX)

Em virtude da extinção publicada na RPI 2642 de 24-08-2021 e considerando ausência de manifestação dentro dos prazos legais, informo que cabe ser mantida a extinção da patente e seus certificados, conforme o disposto no artigo 12, da resolução 113/2013.

---

**(11) PI 0818919-6 B1**

Código 24.10 - Manutenção da Extinção - Art. 78 inciso IV da LPI

(45) 09/07/2019

(73) Baker Hughes Incorporated (US)

Em virtude da extinção publicada na RPI 2642 de 24-08-2021 e considerando ausência de manifestação dentro dos prazos legais, informo que cabe ser mantida a extinção da patente e seus certificados, conforme o disposto no artigo 12, da resolução 113/2013.

---

**(11) PI 0820909-0 B1**

Código 24.10 - Manutenção da Extinção - Art. 78 inciso IV da LPI

(45) 27/02/2018

(73) Unilever N.V (NL)

Em virtude da extinção publicada na RPI 2642 de 24-08-2021 e considerando

---

ausência de manifestação dentro dos prazos legais, informo que cabe ser mantida a extinção da patente e seus certificados, conforme o disposto no artigo 12, da resolução 113/2013.

---

**(11) PI 0821360-7 B1**

Código 24.10 - Manutenção da Extinção - Art. 78 inciso IV da LPI  
(45) 30/10/2018

(73) Continental Reifen Deutschland GmbH (DE)

Em virtude da extinção publicada na RPI 2642 de 24-08-2021 e considerando ausência de manifestação dentro dos prazos legais, informo que cabe ser mantida a extinção da patente e seus certificados, conforme o disposto no artigo 12, da resolução 113/2013.

---

**(11) PI 0822477-3 B1**

Código 24.10 - Manutenção da Extinção - Art. 78 inciso IV da LPI  
(45) 10/12/2019

(73) SHENYANG TAIHE METALLURGY MEASUREMENT & CONTROL TECHNOLOGY CO., LTD (CN) ; NORTHEASTERN UNIVERSITY (CN)

Em virtude da extinção publicada na RPI 2642 de 24-08-2021 e considerando ausência de manifestação dentro dos prazos legais, informo que cabe ser mantida a extinção da patente e seus certificados, conforme o disposto no artigo 12, da resolução 113/2013.

---

**(11) PI 0822844-2 B1**

Código 24.10 - Manutenção da Extinção - Art. 78 inciso IV da LPI  
(45) 15/01/2019

(73) HEWLETT - PACKARD DEVELOPMENT COMPANY, L. P. (US)

Em virtude da extinção publicada na RPI 2642 de 24-08-2021 e considerando ausência de manifestação dentro dos prazos legais, informo que cabe ser mantida a extinção da patente e seus certificados, conforme o disposto no artigo 12, da resolução 113/2013.

---

**(11) PI 0823137-0 B1**

Código 24.10 - Manutenção da Extinção - Art. 78 inciso IV da LPI  
(45) 11/12/2018

(73) Pirelli Tyre S.P.A. (IT)

Em virtude da extinção publicada na RPI 2642 de 24-08-2021 e considerando ausência de manifestação dentro dos prazos legais, informo que cabe ser mantida a extinção da patente e seus certificados, conforme o disposto no artigo 12, da resolução 113/2013.

---

**(11) PI 0823251-2 B1**

Código 24.10 - Manutenção da Extinção - Art. 78 inciso IV da LPI  
(45) 14/08/2018

(73) Exxonmobil Upstream Research Company (US)

Em virtude da extinção publicada na RPI 2642 de 24-08-2021 e considerando ausência de manifestação dentro dos prazos legais, informo que cabe ser mantida a extinção da patente e seus certificados, conforme o disposto no



---

artigo 12, da resolução 113/2013.

---

**(11) PI 0905651-3 B1**

Código 24.10 - Manutenção da Extinção - Art. 78 inciso IV da LPI

(45) 10/03/2020

(73) EMBRACO INDÚSTRIA DE COMPRESSORES E SOLUÇÕES EM REFRIGERAÇÃO LTDA (BR/SC)

Em virtude da extinção publicada na RPI 2642 de 24-08-2021 e considerando ausência de manifestação dentro dos prazos legais, informo que cabe ser mantida a extinção da patente e seus certificados, conforme o disposto no artigo 12, da resolução 113/2013.

---

**(11) PI 0911419-0 B1**

Código 24.10 - Manutenção da Extinção - Art. 78 inciso IV da LPI

(45) 14/06/2016

(73) JOÃO BATISTA DE MEDEIROS JUNIOR (BR/RJ)

Em virtude da extinção publicada na RPI 2642 de 24-08-2021 e considerando ausência de manifestação dentro dos prazos legais, informo que cabe ser mantida a extinção da patente e seus certificados, conforme o disposto no artigo 12, da resolução 113/2013.

---

**(11) PI 0914527-3 B1**

Código 24.10 - Manutenção da Extinção - Art. 78 inciso IV da LPI

(45) 12/11/2019

(73) PPG INDUSTRIES OHIO, INC. (US)

Em virtude da extinção publicada na RPI 2642 de 24-08-2021 e considerando ausência de manifestação dentro dos prazos legais, informo que cabe ser mantida a extinção da patente e seus certificados, conforme o disposto no artigo 12, da resolução 113/2013.

---

**(11) PI 0916005-1 B1**

Código 24.10 - Manutenção da Extinção - Art. 78 inciso IV da LPI

(45) 12/11/2019

(73) KONINKLIJKE PHILIPS N.V. (NL)

Em virtude da extinção publicada na RPI 2642 de 24-08-2021 e considerando ausência de manifestação dentro dos prazos legais, informo que cabe ser mantida a extinção da patente e seus certificados, conforme o disposto no artigo 12, da resolução 113/2013.

---

**(11) PI 0921028-8 B1**

Código 24.10 - Manutenção da Extinção - Art. 78 inciso IV da LPI

(45) 14/02/2017

(73) BAYER INTELLECTUAL PROPERTY GMBH (DE)

Em virtude da extinção publicada na RPI 2642 de 24-08-2021 e considerando ausência de manifestação dentro dos prazos legais, informo que cabe ser mantida a extinção da patente e seus certificados, conforme o disposto no artigo 12, da resolução 113/2013.

---

<b>(11) PI 0921117-9 B1</b>	<p>Código 24.10 - Manutenção da Extinção - Art. 78 inciso IV da LPI (45) 02/07/2019 (73) SAINT- GOBAIN GLASS FRANCE (FR) Em virtude da extinção publicada na RPI 2642 de 24-08-2021 e considerando ausência de manifestação dentro dos prazos legais, informo que cabe ser mantida a extinção da patente e seus certificados, conforme o disposto no artigo 12, da resolução 113/2013.</p>
<b>(11) PI 0921470-4 B1</b>	<p>Código 24.10 - Manutenção da Extinção - Art. 78 inciso IV da LPI (45) 16/04/2019 (73) TECHNISCHE UNIVERSITÄT BERLIN (DE) Em virtude da extinção publicada na RPI 2642 de 24-08-2021 e considerando ausência de manifestação dentro dos prazos legais, informo que cabe ser mantida a extinção da patente e seus certificados, conforme o disposto no artigo 12, da resolução 113/2013.</p>
<b>(11) PI 0921497-6 B1</b>	<p>Código 24.10 - Manutenção da Extinção - Art. 78 inciso IV da LPI (45) 09/04/2019 (73) ESSILOR INTERNATIONAL (FR) Em virtude da extinção publicada na RPI 2642 de 24-08-2021 e considerando ausência de manifestação dentro dos prazos legais, informo que cabe ser mantida a extinção da patente e seus certificados, conforme o disposto no artigo 12, da resolução 113/2013.</p>
<b>(11) PI 0921498-4 B1</b>	<p>Código 24.10 - Manutenção da Extinção - Art. 78 inciso IV da LPI (45) 16/04/2019 (73) STATOIL PETROLEUM AS (NO) Em virtude da extinção publicada na RPI 2642 de 24-08-2021 e considerando ausência de manifestação dentro dos prazos legais, informo que cabe ser mantida a extinção da patente e seus certificados, conforme o disposto no artigo 12, da resolução 113/2013.</p>
<b>(11) PI 1004174-5 B1</b>	<p>Código 24.10 - Manutenção da Extinção - Art. 78 inciso IV da LPI (45) 05/11/2019 (73) DEPUY MITEK, INC. (US) Em virtude da extinção publicada na RPI 2642 de 24-08-2021 e considerando ausência de manifestação dentro dos prazos legais, informo que cabe ser mantida a extinção da patente e seus certificados, conforme o disposto no artigo 12, da resolução 113/2013.</p>
<b>(11) PI 1004833-2 B1</b>	<p>Código 24.10 - Manutenção da Extinção - Art. 78 inciso IV da LPI (45) 28/04/2020 (73) EMBRAER S.A. (BR/SP)</p>

---

---

Em virtude da extinção publicada na RPI 2642 de 24-08-2021 e considerando ausência de manifestação dentro dos prazos legais, informo que cabe ser mantida a extinção da patente e seus certificados, conforme o disposto no artigo 12, da resolução 113/2013.

---

**(11) PI 1106454-4 B1**

Código 24.10 - Manutenção da Extinção - Art. 78 inciso IV da LPI

(45) 18/08/2020

(73) NEXANS (FR)

Em virtude da extinção publicada na RPI 2642 de 24-08-2021 e considerando ausência de manifestação dentro dos prazos legais, informo que cabe ser mantida a extinção da patente e seus certificados, conforme o disposto no artigo 12, da resolução 113/2013.

---

**(11) PI 9200639-6 B1**

Código 24.10 - Manutenção da Extinção - Art. 78 inciso IV da LPI

(45) 26/05/1998

(73) Companhia Siderúrgica Nacional - CSN (BR/RJ)

Em virtude da extinção publicada na RPI 2642 de 24-08-2021 e considerando ausência de manifestação dentro dos prazos legais, informo que cabe ser mantida a extinção da patente e seus certificados, conforme o disposto no artigo 12, da resolução 113/2013.

---

**(11) PI 9307752-1 B1**

Código 24.10 - Manutenção da Extinção - Art. 78 inciso IV da LPI

(45) 21/03/2000

(73) Daikin Industries LTD (JP)

Em virtude da extinção publicada na RPI 2642 de 24-08-2021 e considerando ausência de manifestação dentro dos prazos legais, informo que cabe ser mantida a extinção da patente e seus certificados, conforme o disposto no artigo 12, da resolução 113/2013.

---

**(11) PI 9307753-0 B1**

Código 24.10 - Manutenção da Extinção - Art. 78 inciso IV da LPI

(45) 30/05/2000

(73) Daikin Industries LTD (JP)

Em virtude da extinção publicada na RPI 2642 de 24-08-2021 e considerando ausência de manifestação dentro dos prazos legais, informo que cabe ser mantida a extinção da patente e seus certificados, conforme o disposto no artigo 12, da resolução 113/2013.

---

**(11) PI 9307870-6 B1**

Código 24.10 - Manutenção da Extinção - Art. 78 inciso IV da LPI

(45) 21/03/2000

(73) Cebal SA (FR)

Em virtude da extinção publicada na RPI 2642 de 24-08-2021 e considerando ausência de manifestação dentro dos prazos legais, informo que cabe ser mantida a extinção da patente e seus certificados, conforme o disposto no

---

artigo 12, da resolução 113/2013.

---

**(11) PI 9401789-1 B1**

Código 24.10 - Manutenção da Extinção - Art. 78 inciso IV da LPI

(45) 29/05/2001

(73) Favagrossa Edoardo S.r.l. (IT)

Em virtude da extinção publicada na RPI 2642 de 24-08-2021 e considerando ausência de manifestação dentro dos prazos legais, informo que cabe ser mantida a extinção da patente e seus certificados, conforme o disposto no artigo 12, da resolução 113/2013.

---

**(11) PI 9404476-7 B1**

Código 24.10 - Manutenção da Extinção - Art. 78 inciso IV da LPI

(45) 11/12/2001

(73) Ingersoll-Rand Company (US)

Em virtude da extinção publicada na RPI 2642 de 24-08-2021 e considerando ausência de manifestação dentro dos prazos legais, informo que cabe ser mantida a extinção da patente e seus certificados, conforme o disposto no artigo 12, da resolução 113/2013.

---

**(11) PI 9406845-3 B1**

Código 24.10 - Manutenção da Extinção - Art. 78 inciso IV da LPI

(45) 05/02/2002

(73) Novozymes A/S (DK)

Em virtude da extinção publicada na RPI 2642 de 24-08-2021 e considerando ausência de manifestação dentro dos prazos legais, informo que cabe ser mantida a extinção da patente e seus certificados, conforme o disposto no artigo 12, da resolução 113/2013.

---

**(11) PI 9707227-3 B1**

Código 24.10 - Manutenção da Extinção - Art. 78 inciso IV da LPI

(45) 20/08/2002

(73) David L. Leever (US)

Em virtude da extinção publicada na RPI 2642 de 24-08-2021 e considerando ausência de manifestação dentro dos prazos legais, informo que cabe ser mantida a extinção da patente e seus certificados, conforme o disposto no artigo 12, da resolução 113/2013.

---

**(11) PI 9709311-4 B1**

Código 24.10 - Manutenção da Extinção - Art. 78 inciso IV da LPI

(45) 25/02/2009

(73) Columbian Chemicals Company (US)

Em virtude da extinção publicada na RPI 2642 de 24-08-2021 e considerando ausência de manifestação dentro dos prazos legais, informo que cabe ser mantida a extinção da patente e seus certificados, conforme o disposto no artigo 12, da resolução 113/2013.

---

**(11) PI 9712397-8 B1**

Código 24.10 - Manutenção da Extinção - Art. 78 inciso IV da LPI

---

(45) 24/09/2013

(73) Troy Technology Corporation, Inc. (US)

Em virtude da extinção publicada na RPI 2642 de 24-08-2021 e considerando ausência de manifestação dentro dos prazos legais, informo que cabe ser mantida a extinção da patente e seus certificados, conforme o disposto no artigo 12, da resolução 113/2013.

---

**(11) PI 9904986-4 B1**

Código 24.10 - Manutenção da Extinção - Art. 78 inciso IV da LPI

(45) 10/09/2013

(73) Schneider Electric Industries SAS (FR)

Em virtude da extinção publicada na RPI 2642 de 24-08-2021 e considerando ausência de manifestação dentro dos prazos legais, informo que cabe ser mantida a extinção da patente e seus certificados, conforme o disposto no artigo 12, da resolução 113/2013.

---

**(11) PI 9914990-7 B1**

Código 24.10 - Manutenção da Extinção - Art. 78 inciso IV da LPI

(45) 09/04/2013

(73) Ibiqity Digital Corporation (US)

Em virtude da extinção publicada na RPI 2642 de 24-08-2021 e considerando ausência de manifestação dentro dos prazos legais, informo que cabe ser mantida a extinção da patente e seus certificados, conforme o disposto no artigo 12, da resolução 113/2013.

---

**(11) PP 1100149-6 B1**

Código 24.10 - Manutenção da Extinção - Art. 78 inciso IV da LPI

(45) 05/10/1999

(73) Agro-Chemie Növényvédőszer Gyártó Értékesítő és Forgalmazó Kft. (HU)

Em virtude da extinção publicada na RPI 2642 de 24-08-2021 e considerando ausência de manifestação dentro dos prazos legais, informo que cabe ser mantida a extinção da patente e seus certificados, conforme o disposto no artigo 12, da resolução 113/2013.

---

**(11) PP 1100295-6 B1**

Código 24.10 - Manutenção da Extinção - Art. 78 inciso IV da LPI

(45) 25/05/1999

(73) The Procter & Gamble Company (US)

Em virtude da extinção publicada na RPI 2642 de 24-08-2021 e considerando ausência de manifestação dentro dos prazos legais, informo que cabe ser mantida a extinção da patente e seus certificados, conforme o disposto no artigo 12, da resolução 113/2013.

---

**(11) PP 1100341-3 B1**

Código 24.10 - Manutenção da Extinção - Art. 78 inciso IV da LPI

(45) 13/07/1999

(73) Abbott Laboratories (US)

Em virtude da extinção publicada na RPI 2642 de 24-08-2021 e considerando

---

ausência de manifestação dentro dos prazos legais, informo que cabe ser mantida a extinção da patente e seus certificados, conforme o disposto no artigo 12, da resolução 113/2013.

---

**(11) PP 1100365-0 B1**

Código 24.10 - Manutenção da Extinção - Art. 78 inciso IV da LPI

(45) 02/03/1999

(73) Eli Lilly And Company (US)

Em virtude da extinção publicada na RPI 2642 de 24-08-2021 e considerando ausência de manifestação dentro dos prazos legais, informo que cabe ser mantida a extinção da patente e seus certificados, conforme o disposto no artigo 12, da resolução 113/2013.

---

**(11) PP 1100528-9 B1**

Código 24.10 - Manutenção da Extinção - Art. 78 inciso IV da LPI

(45) 13/07/1999

(73) Roquette Freres (FR)

Em virtude da extinção publicada na RPI 2642 de 24-08-2021 e considerando ausência de manifestação dentro dos prazos legais, informo que cabe ser mantida a extinção da patente e seus certificados, conforme o disposto no artigo 12, da resolução 113/2013.

---

**(11) PP 1100705-2 B1**

Código 24.10 - Manutenção da Extinção - Art. 78 inciso IV da LPI

(45) 13/10/1999

(73) Abbott Laboratories (US)

Em virtude da extinção publicada na RPI 2642 de 24-08-2021 e considerando ausência de manifestação dentro dos prazos legais, informo que cabe ser mantida a extinção da patente e seus certificados, conforme o disposto no artigo 12, da resolução 113/2013.

---

**(11) PP 1100833-4 B1**

Código 24.10 - Manutenção da Extinção - Art. 78 inciso IV da LPI

(45) 15/06/1999

(73) Wyeth Holdings Corporation (US)

Em virtude da extinção publicada na RPI 2642 de 24-08-2021 e considerando ausência de manifestação dentro dos prazos legais, informo que cabe ser mantida a extinção da patente e seus certificados, conforme o disposto no artigo 12, da resolução 113/2013.

---

**(11) PP 1100839-3 B1**

Código 24.10 - Manutenção da Extinção - Art. 78 inciso IV da LPI

(45) 14/03/2000

(73) Case Western Reserve University (US)

Em virtude da extinção publicada na RPI 2642 de 24-08-2021 e considerando ausência de manifestação dentro dos prazos legais, informo que cabe ser mantida a extinção da patente e seus certificados, conforme o disposto no artigo 12, da resolução 113/2013.



**Código Anotação de Alteração de nome e/ou sede, de Transferência e de Limitação ou Ônus de Pedido, Patente e Certificado de Adição de Invenção****Código 25.1 - Transferência Deferida**

Notificação do deferimento da transferência requerida. Desta data corre o prazo de 60 (sessenta) dias para eventual recurso do interessado.

---

<b>(21) BR 10 2017 017362-3 A2</b>	Código 25.1 - Transferência Deferida (22) 12/08/2017 (71) FERNANDO GABRIEL DA SILVA ARAÚJO (BR/MG) ; COMPANHIA DE INOVAÇÃO E GESTÃO EMPRESARIAL LTDA. (BR/MG)
<b>(21) BR 10 2017 025615-4 A2</b>	Código 25.1 - Transferência Deferida (22) 29/11/2017 (71) OXYEAU & CO. TECNOLOGIA COSMÉTICA LTDA. (BR/SP)
<b>(21) BR 10 2019 021286-1 A2</b>	Código 25.1 - Transferência Deferida (22) 10/10/2019 (71) CRISFA INDUSTRIA METALURGICA - EIRELI EPP (BR/SP)
<b>(21) BR 10 2020 025167-8</b>	Código 25.1 - Transferência Deferida (22) 09/12/2020 (71) PETRÓLEO BRASILEIRO S.A. - PETROBRAS (BR/RJ) ; UNIVERSIDADE ESTADUAL DE PONTA GROSSA - UEPG (BR/PR)
<b>(21) BR 10 2021 002888-2</b>	Código 25.1 - Transferência Deferida (22) 17/02/2021 (71) CARUSO JR. ESTUDOS AMBIENTAIS & ENGENHARIA LTDA (BR/SC) ; CELESC DISTRIBUIÇÃO S.A. (BR/SC)
<b>(21) BR 11 2012 005905-0 A2</b>	Código 25.1 - Transferência Deferida (22) 30/09/2009 (71) RETINAGENIX THERAPEUTICS, INC. (US)
<b>(21) BR 11 2012 012487-0 A2</b>	Código 25.1 - Transferência Deferida (22) 26/10/2010 (71) COMPAGNIE GENERALE DES ETABLISSEMENTS MICHELIN (FR)
<b>(21) BR 11 2012 023559-1 A2</b>	Código 25.1 - Transferência Deferida (22) 11/02/2011 (71) TAKEDA PHARMACEUTICAL COMPANY LIMITED (JP)



---

<b>(11) BR 11 2013 002100-4 B1</b>	Código 25.1 - Transferência Deferida (22) 26/07/2011 (45) 19/06/2018 (73) GILLES DENIS (CA) ; MONIQUE VAILLANCOURT (CA)
<hr/>	
<b>(11) BR 11 2013 026003-3 B1</b>	Código 25.1 - Transferência Deferida (22) 10/04/2012 (45) 16/03/2021 (71) BASF SE (DE)
<hr/>	
<b>(21) BR 11 2014 000676-8 A2</b>	Código 25.1 - Transferência Deferida (22) 06/07/2012 (71) BASF SE (DE)
<hr/>	
<b>(21) BR 11 2014 024756-0 A8</b>	Código 25.1 - Transferência Deferida (22) 03/04/2013 (71) PRIMETALS TECHNOLOGIES FRANCE SAS (FR)
<hr/>	
<b>(21) BR 11 2015 019600-4 A2</b>	Código 25.1 - Transferência Deferida (22) 10/12/2013 (71) PRIMETALS TECHNOLOGIES FRANCE SAS (FR)
<hr/>	
<b>(11) BR 11 2015 020944-0 B1</b>	Código 25.1 - Transferência Deferida (22) 28/02/2014 (45) 08/12/2020 (71) BLUE BOTTLE COFFEE, INC. (US)
<hr/>	
<b>(21) BR 11 2016 014643-3 A2</b>	Código 25.1 - Transferência Deferida (22) 22/12/2014 (71) KRONOS BIO., INC (US)
<hr/>	
<b>(21) BR 11 2016 014802-9 A2</b>	Código 25.1 - Transferência Deferida (22) 23/12/2014 (71) STRYKER EUROPEAN OPERATIONS LIMITED (IE)
<hr/>	
<b>(21) BR 11 2016 016841-0 A2</b>	Código 25.1 - Transferência Deferida (22) 20/01/2015 (71) BOEHRINGER INGELHEIM ANIMAL HEALTH USA INC. (US)
<hr/>	
<b>(21) BR 11 2016 019416-0 A2</b>	Código 25.1 - Transferência Deferida (22) 12/02/2015

---

	(71) HITACHI ASTEMO, LTD. (JP)
--	--------------------------------

---

<b>(11) BR 11 2016 024154-1 B1</b>	Código 25.1 - Transferência Deferida (22) 17/04/2015 (45) 16/03/2021 (71) SCENTBRIDGE HOLDINGS, LLC (US)
------------------------------------	---

---

<b>(21) BR 11 2017 002618-0 A2</b>	Código 25.1 - Transferência Deferida (22) 07/08/2015 (71) CLARCOR INC. (US)
------------------------------------	---

---

<b>(21) BR 11 2017 007758-2 A2</b>	Código 25.1 - Transferência Deferida (22) 14/10/2015 (71) ENERGIZER BRANDS UK LIMITED (GB)
------------------------------------	--

---

<b>(11) BR 11 2017 016741-7 B1</b>	Código 25.1 - Transferência Deferida (22) 28/01/2016 (45) 02/02/2021 (71) VANEMA, STORITVE D.O.O. (SI)
------------------------------------	---

---

<b>(21) BR 11 2017 024395-4 A2</b>	Código 25.1 - Transferência Deferida (22) 13/05/2016 (71) BOEHRINGER INGELHEIM ANIMAL HEALTH USA INC. (US)
------------------------------------	--

---

<b>(21) BR 11 2018 008456-5 A2</b>	Código 25.1 - Transferência Deferida (22) 27/10/2016 (71) CH BIOTECH R&D CO., LTD. (TW)
------------------------------------	---

---

<b>(21) BR 11 2018 071499-2 A2</b>	Código 25.1 - Transferência Deferida (22) 12/04/2017 (71) ALAMO GROUP (CANADA) INC. (CA)
------------------------------------	--

---

<b>(21) BR 11 2019 015664-0 A2</b>	Código 25.1 - Transferência Deferida (22) 30/01/2018 (71) ZOETIS SERVICES LLC (US)
------------------------------------	--

---

<b>(21) BR 11 2019 019937-3 A2</b>	Código 25.1 - Transferência Deferida (22) 29/03/2018 (71) NUTRITION & BIOSCIENCES USA 1, LLC (US)
------------------------------------	---

---

<b>(21) BR 11 2020 001803-1 A2</b>	Código 25.1 - Transferência Deferida (22) 29/06/2018
------------------------------------	---

---

(71) NUTRITION & BIOSCIENCES USA 1, LLC (US)

---

**(11) BR 12 2019 001738-7 B1** Código 25.1 - Transferência Deferida  
(22) 12/09/2012  
(45) 05/11/2019  
(62) BR 11 2014 005514-9 12/09/2012  
(71) BOEHRINGER INGELHEIM ANIMAL HEALTH USA INC. (US)

---

**(21) BR 12 2019 023547-3 A2** Código 25.1 - Transferência Deferida  
(22) 02/08/2010  
(62) BR 11 2012 002140-0 02/08/2010  
(71) TAKEDA PHARMACEUTICAL COMPANY LIMITED (JP)

---

**(11) BR 12 2020 002199-3 B1** Código 25.1 - Transferência Deferida  
(22) 30/11/2012  
(45) 19/01/2021  
(62) BR 11 2014 013371-9 30/11/2012  
(71) BOEHRINGER INGELHEIM ANIMAL HEALTH USA INC. (US)

---

**(21) BR 12 2020 008557-6 A2** Código 25.1 - Transferência Deferida  
(22) 08/07/2011  
(62) BR 11 2013 000512-2 08/07/2011  
(71) TAKEDA PHARMACEUTICAL COMPANY LIMITED (JP)

---

**(21) BR 12 2020 010210-1 A2** Código 25.1 - Transferência Deferida  
(22) 10/04/2014  
(62) BR 11 2015 025804-2 10/04/2014  
(71) NEBOLSIN, VLADIMIR EVGENIEVICH (RU)

---

**(11) BR 20 2019 002152-2 Y1** Código 25.1 - Transferência Deferida  
(22) 01/02/2019  
(45) 07/04/2020  
(71) ADÃO JESUS DE OLIVEIRA (BR/RS)

---

**(21) BR 20 2020 018895-5** Código 25.1 - Transferência Deferida  
(22) 23/09/2020  
(71) GERALDO NICOLAU RECKTENWALD (BR/RS)

---

**(21) BR 20 2020 022921-0** Código 25.1 - Transferência Deferida  
(22) 10/11/2020  
(71) GERALDO NICOLAU RECKTENWALD (BR/RS)

---

<b>(21) BR 20 2021 001053-9</b>	Código 25.1 - Transferência Deferida (22) 20/01/2021 (71) OXYEAU & CO. TECNOLOGIA COSMÉTICA LTDA. (BR/SP)
<b>(21) BR 20 2021 002590-0</b>	Código 25.1 - Transferência Deferida (22) 11/02/2021 (71) PATRICIA RODRIGUES RESENDE CANHESTRO (BR/MG) ; DARIVAL DARCY RESENDE (BR/MG)
<b>(21) BR 20 2021 003666-0</b>	Código 25.1 - Transferência Deferida (22) 26/02/2021 (71) PATRICIA RODRIGUES RESENDE CANHESTRO (BR/MG) ; DARIVAL DARCY RESENDE (BR/MG)
<b>(21) BR 22 2019 018008-9 U2</b>	Código 25.1 - Transferência Deferida (22) 28/03/2018 (62) BR 20 2018 006405-9 28/03/2018 (71) CITROMAX INDUSTRIA E COMERCIO LTDA - EPP (BR/SC)
<b>(11) MU 8801720-6 Y1</b>	Código 25.1 - Transferência Deferida (22) 14/07/2008 (45) 03/10/2017 (73) Lutigardes Nascimento Leal Junior (BR/RS) ; Rogerio Roberto Kuhler (BR/RS) ; Luis Diedrich de Oliveira (BR/RS) ; Maurício Andre Barth (BR/RS)
<b>(11) MU 8901729-3 Y1</b>	Código 25.1 - Transferência Deferida (22) 11/03/2009 (45) 06/02/2018 (73) LIGHT - SERVIÇOS DE ELETRICIDADE SOCIEDADE ANÔNIMA (BR/RJ)
<b>(11) PI 0009430-7 B1</b>	Código 25.1 - Transferência Deferida (22) 21/03/2000 (45) 25/02/2014 (73) BAYER CROPSCIENCE LP (US)
<b>(11) PI 0013095-8 B1</b>	Código 25.1 - Transferência Deferida (22) 26/06/2000 (45) 16/06/2015 (73) DATANG MOBILE COMMUNICATIONS EQUIPMENT CO., LTD. (CN)
<b>(11) PI 0013123-7 B8</b>	Código 25.1 - Transferência Deferida (22) 22/06/2000 (45) 27/10/2015

---

(73) DATANG MOBILE COMMUNICATIONS EQUIPMENT CO., LTD. (CN)

---

**(11) PI 0013209-8 B1** Código 25.1 - Transferência Deferida  
(22) 22/06/2000  
(45) 12/01/2016  
(73) DATANG MOBILE COMMUNICATIONS EQUIPMENT CO., LTD. (CN)

---

**(11) PI 0017570-6 B1** Código 25.1 - Transferência Deferida  
(22) 21/03/2000  
(45) 25/02/2014  
(62) PI 0009430-7 21/03/2000  
(73) BAYER CROPSCIENCE LP (US)

---

**(11) PI 0109610-9 B1** Código 25.1 - Transferência Deferida  
(22) 12/01/2001  
(45) 18/08/2015  
(73) DATANG MOBILE COMMUNICATIONS EQUIPMENT CO., LTD. (CN)

---

**(11) PI 0109611-7 B1** Código 25.1 - Transferência Deferida  
(22) 12/01/2001  
(45) 21/01/2015  
(73) DATANG MOBILE COMMUNICATIONS EQUIPMENT CO., LTD. (CN)

---

**(11) PI 0110018-1 B1** Código 25.1 - Transferência Deferida  
(22) 20/02/2001  
(45) 16/06/2015  
(73) DATANG MOBILE COMMUNICATIONS EQUIPMENT CO., LTD. (CN)

---

**(11) PI 0202826-3 B1** Código 25.1 - Transferência Deferida  
(22) 10/07/2002  
(45) 02/10/2012  
(73) TRINSEO EUROPE GMBH (CH)

---

**(11) PI 0211635-9 B8** Código 25.1 - Transferência Deferida  
(22) 16/08/2002  
(45) 24/07/2018  
(73) MERCK SHARP & DOHME (UK) LIMITED (GB)

---

**(21) PI 0300478-3 A2** Código 25.1 - Transferência Deferida  
(22) 27/02/2003  
(71) INVOL AMBIENTAL INDÚSTRIA E COMÉRCIO LTDA ME (BR/SC)

---

<b>(11) PI 0311534-8 B1</b>	Código 25.1 - Transferência Deferida (22) 29/05/2003 (45) 11/01/2011 (71) Gilles Denis (CA) ; MONIQUE VAILLANCOURT (CA)
<hr/>	
<b>(21) PI 0712421-0 A2</b>	Código 25.1 - Transferência Deferida (22) 11/06/2007 (71) WORG PHARMACEUTICALS (HANGZHOU) CO., LTD. (CN)
<hr/>	
<b>(11) PI 0714399-0 B8</b>	Código 25.1 - Transferência Deferida (22) 11/07/2007 (45) 17/11/2020 (71) PF CONSUMER HEALTHCARE 1 LLC (US)
<hr/>	
<b>(11) PI 0719669-5 B1</b>	Código 25.1 - Transferência Deferida (22) 26/11/2007 (45) 06/02/2018 (73) JAMES FISHER OFFSHORE LIMITED (GB)
<hr/>	
<b>(11) PI 0800235-5 B1</b>	Código 25.1 - Transferência Deferida (22) 10/01/2008 (45) 31/01/2017 (73) MONIQUE VAILLANCOURT (CA)
<hr/>	
<b>(11) PI 0807041-5 B1</b>	Código 25.1 - Transferência Deferida (22) 24/01/2008 (45) 03/12/2019 (71) CONTITECH SERVICES (PTY.) LTD (ZA)
<hr/>	
<b>(11) PI 0807042-3 B1</b>	Código 25.1 - Transferência Deferida (22) 24/01/2008 (45) 23/07/2019 (71) CONTITECH SERVICES (PTY.) LTD (ZA)
<hr/>	
<b>(21) PI 0807043-1 A2</b>	Código 25.1 - Transferência Deferida (22) 24/01/2008 (71) JACQUES FREDERICK BASSON (ZA) ; CONTITECH SERVICES (PTY.) LTD (ZA)
<hr/>	
<b>(11) PI 0807742-8 B1</b>	Código 25.1 - Transferência Deferida (22) 14/02/2008 (45) 21/08/2018

---

	(71) PF CONSUMER HEALTHCARE 1 LLC (US)
--	--

---

<b>(21) PI 0810383-6 A2</b>	Código 25.1 - Transferência Deferida (22) 18/04/2008 (71) UNIKERIS LIMITED (GB)
-----------------------------	---

---

<b>(11) PI 0813374-3 B1</b>	Código 25.1 - Transferência Deferida (22) 27/06/2008 (45) 14/08/2018 (71) Endura S.P.A. (IT) ; OXON ITALIA S.P.A. (IT)
-----------------------------	---

---

<b>(11) PI 0902802-1 B1</b>	Código 25.1 - Transferência Deferida (22) 04/08/2009 (45) 24/11/2020 (71) CONTITECH USA, INC. (US) ; CONTITECH SERVICES (PTY.) LTD (ZA)
-----------------------------	--

---

<b>(11) PI 0903795-0 B1</b>	Código 25.1 - Transferência Deferida (22) 23/09/2009 (45) 29/10/2019 (71) HERTZ PARTICIPACOES SOCIETARIAS LTDA (BR/MT)
-----------------------------	---

---

<b>(21) PI 0909499-7 A2</b>	Código 25.1 - Transferência Deferida (22) 16/03/2009 (71) TAKEDA PHARMACEUTICAL COMPANY LIMITED (JP)
-----------------------------	--

---

<b>(21) PI 0910622-7 A2</b>	Código 25.1 - Transferência Deferida (22) 24/04/2009 (71) BIOVERATIV THERAPEUTICS INC. (US) ; TAKEDA PHARMACEUTICAL COMPANY LIMITED (JP)
-----------------------------	--

---

<b>(21) PI 0922344-4 A2</b>	Código 25.1 - Transferência Deferida (22) 21/12/2009 (71) TAKEDA PHARMACEUTICAL COMPANY LIMITED (JP)
-----------------------------	--

---

<b>(21) PI 0924534-0 A2</b>	Código 25.1 - Transferência Deferida (22) 27/05/2009 (71) THERAKOS, INC. (US)
-----------------------------	---

---

<b>(21) PI 1002959-1 A2</b>	Código 25.1 - Transferência Deferida (22) 20/08/2010 (71) MONIQUE VAILLANCOURT (CA)
-----------------------------	---

---

**(11) PI 1003774-8 B1** Código 25.1 - Transferência Deferida  
(22) 10/09/2010  
(45) 28/07/2020  
(71) MAGMAX PROJETOS DESENHOS TÉCNICOS EIRELI-ME (BR/SP)

---

**(21) PI 1003958-9 A2** Código 25.1 - Transferência Deferida  
(22) 11/10/2010  
(71) OXYEAU & CO. TECNOLOGIA COSMÉTICA LTDA. (BR/SP)

---

**(11) PI 1005947-4 B8** Código 25.1 - Transferência Deferida  
(22) 24/02/2010  
(45) 22/04/2020  
(71) NATIONAL OILWELL VARCO UK LIMITED (GB)

---

**(21) PI 1007037-0 A2** Código 25.1 - Transferência Deferida  
(22) 21/01/2010  
(71) PF CONSUMER HEALTHCARE 1 LLC (US)

---

**(11) PI 1007251-9 B1** Código 25.1 - Transferência Deferida  
(22) 22/01/2010  
(45) 10/09/2019  
(71) TRINSEO EUROPE GMBH (CH)

---

**(21) PI 1010748-7 A2** Código 25.1 - Transferência Deferida  
(22) 21/06/2010  
(71) PF CONSUMER HEALTHCARE 1 LLC (US)

---

**(11) PI 1010987-0 B8** Código 25.1 - Transferência Deferida  
(22) 13/05/2010  
(45) 02/06/2020  
(71) PF CONSUMER HEALTHCARE 1 LLC (US)

---

**(21) PI 1012082-3 A2** Código 25.1 - Transferência Deferida  
(22) 27/05/2010  
(71) TAKEDA PHARMACEUTICAL COMPANY LIMITED (JP)



### **Código 25.3 - Transferência em Exigência**

Exigência referente ao pedido de transferência requerida. Desta data corre o prazo de 60 (sessenta) dias para cumprimento da exigência formulada, sob pena de indeferimento da transferência.

---

**(21) BR 10 2018 005023-0 A2**

Código 25.3 - Transferência em Exigência

(22) 14/03/2018

(71) DDUO SOLUTIONS SOLUÇÕES ENERGÉTICAS LTDA - EPP (BR/GO)

A fim de atender a transferência, requerida através da petição nº 870210101183 de 03/11/2021, é necessário apresentar uma guia de recolhimento, código 248, relativa a alteração de nome ocorrida antes da transferência. Além disso, é preciso apresentar a guia de cumprimento de exigência.

**Código 25.4 - Alteração de Nome Deferida**

Notificação do deferimento da alteração de nome requerida. Desta data corre o prazo de 60 (sessenta) dias para eventual recurso do interessado.

---

<b>(21) BR 10 2015 015452-6 A2</b>	Código 25.4 - Alteração de Nome Deferida (22) 25/06/2015 (71) MAN TRUCK & BUS ÖSTERREICH GESMBH (AT)
<hr/>	
<b>(21) BR 10 2015 024066-0 A2</b>	Código 25.4 - Alteração de Nome Deferida (22) 18/09/2015 (71) KUHN DO BRASIL S/A (BR/PR)
<hr/>	
<b>(21) BR 10 2017 013226-9 A2</b>	Código 25.4 - Alteração de Nome Deferida (22) 19/06/2017 (71) RADAZ INDÚSTRIA E COMÉRCIO DE PRODUTOS ELETRONICOS LTDA (BR/SP)
<hr/>	
<b>(21) BR 10 2018 001027-1 A2</b>	Código 25.4 - Alteração de Nome Deferida (22) 18/01/2018 (71) RADAZ INDÚSTRIA E COMÉRCIO DE PRODUTOS ELETRONICOS LTDA (BR/SP)
<hr/>	
<b>(11) BR 11 2012 007511-0 B1</b>	Código 25.4 - Alteração de Nome Deferida (22) 24/09/2010 (45) 03/11/2020 (71) DELTA T, LLC (US)
<hr/>	
<b>(21) BR 11 2012 008346-5 A2</b>	Código 25.4 - Alteração de Nome Deferida (22) 13/09/2010 (71) VIVORYON THERAPEUTICS N.V. (DE)
<hr/>	
<b>(11) BR 11 2012 010172-2 B1</b>	Código 25.4 - Alteração de Nome Deferida (22) 22/10/2010 (45) 01/06/2021 (71) RAKUTEN GROUP, INC. (JP)
<hr/>	
<b>(11) BR 11 2012 022478-6 B1</b>	Código 25.4 - Alteração de Nome Deferida (22) 10/03/2011 (45) 21/09/2021 (71) VIVORYON THERAPEUTICS N.V. (DE)

---

(21) BR 11 2013 023211-0 A2      Código 25.4 - Alteração de Nome Deferida  
(22) 16/03/2012  
(71) VIVORYON THERAPEUTICS N.V. (DE)

---

(11) BR 11 2014 017815-1 B1      Código 25.4 - Alteração de Nome Deferida  
(22) 09/01/2013  
(45) 21/12/2021  
(71) HITACHI ASTEMO, LTD. (JP)

---

(21) BR 11 2015 008036-7 A2      Código 25.4 - Alteração de Nome Deferida  
(22) 11/10/2013  
(71) ABAXIS LLC (US)

---

(21) BR 11 2015 023454-2 A2      Código 25.4 - Alteração de Nome Deferida  
(22) 14/03/2014  
(71) VIVORYON THERAPEUTICS N.V. (DE)

---

(21) BR 11 2016 014414-7 A2      Código 25.4 - Alteração de Nome Deferida  
(22) 18/12/2014  
(71) GRENOVA, INC. (US)

---

(21) BR 11 2016 016737-6 A2      Código 25.4 - Alteração de Nome Deferida  
(22) 21/01/2015  
(71) ABAXIS LLC (US)

---

(21) BR 11 2016 023148-1 A2      Código 25.4 - Alteração de Nome Deferida  
(22) 03/04/2015  
(71) ABAXIS LLC (US)

---

(21) BR 11 2018 000097-3 A2      Código 25.4 - Alteração de Nome Deferida  
(22) 15/07/2016  
(71) VIVORYON THERAPEUTICS N.V. (DE)

---

(21) BR 11 2019 007576-3 A2      Código 25.4 - Alteração de Nome Deferida  
(22) 13/10/2017  
(71) TRAVERE THERAPEUTICS, INC. (US)

---

(21) BR 11 2019 019553-0 A2      Código 25.4 - Alteração de Nome Deferida  
(22) 03/04/2018  
(71) VIVORYON THERAPEUTICS N.V. (DE)

---

(21) BR 11 2020 023358-7 A2      Código 25.4 - Alteração de Nome Deferida

---

	(22) 08/05/2019 (71) OXFORD NANOPORE TECHNOLOGIES PLC (GB)
<b>(21) BR 11 2021 008198-4 A2</b>	Código 25.4 - Alteração de Nome Deferida (22) 26/11/2019 (71) OXFORD NANOPORE TECHNOLOGIES PLC (GB)
<b>(21) BR 12 2021 004819-3 A2</b>	Código 25.4 - Alteração de Nome Deferida (22) 13/09/2010 (62) BR 11 2012 008346-5 13/09/2010 (71) VIVORYON THERAPEUTICS N.V. (DE)
<b>(11) MU 8302134-5 Y1</b>	Código 25.4 - Alteração de Nome Deferida (22) 21/08/2003 (45) 31/05/2016 (73) ALTRA INDUSTRIAL MOTION DO BRASIL EQUIPAMENTOS INDUSTRIAIS LTDA. (BR/SP)
<b>(11) MU 8501829-5 Y1</b>	Código 25.4 - Alteração de Nome Deferida (22) 05/09/2005 (45) 03/02/2015 (73) MEXICHEM BRASIL INDÚSTRIA DE TRANSFORMAÇÃO PLÁSTICA LTDA. (BR/SC)
<b>(11) MU 9102054-9 Y1</b>	Código 25.4 - Alteração de Nome Deferida (22) 21/09/2011 (45) 08/05/2018 (73) AMBIPAR RD PESQUISA E DESENVOLVIMENTO LTDA (BR/SP)
<b>(11) PI 0210106-8 B8</b>	Código 25.4 - Alteração de Nome Deferida (22) 01/06/2002 (45) 03/04/2018 (73) NORDMARK ARZNEIMITTEL HOLDING GMBH & CO. KG (DE)
<b>(11) PI 0215958-9 B1</b>	Código 25.4 - Alteração de Nome Deferida (22) 29/11/2002 (45) 08/11/2016 (73) EVONIK OPERATIONS GMBH (DE)
<b>(11) PI 0305356-3 B1</b>	Código 25.4 - Alteração de Nome Deferida (22) 09/07/2003 (45) 16/10/2012

---

(73) REXNORD FLATTOP EUROPE B.V. (NL)

---

**(11) PI 0311142-3 B1** Código 25.4 - Alteração de Nome Deferida  
 (22) 23/05/2003  
 (45) 11/08/2015  
 (73) EVONIK OPERATIONS GMBH (DE)

---

**(11) PI 0402615-2 B1** Código 25.4 - Alteração de Nome Deferida  
 (22) 06/07/2004  
 (45) 04/07/2017  
 (73) NORDMARK ARZNEIMITTEL HOLDING GMBH & CO. KG (DE)

---

**(11) PI 0406637-5 B1** Código 25.4 - Alteração de Nome Deferida  
 (22) 05/01/2004  
 (45) 28/01/2014  
 (73) Mechanization Systems Company, Inc. (US) ; DELTA T, LLC (US)

---

**(11) PI 0417720-7 B1** Código 25.4 - Alteração de Nome Deferida  
 (22) 17/12/2004  
 (45) 11/08/2015  
 (73) EVONIK OPERATIONS GMBH (DE)

---

**(11) PI 0513587-7 B1** Código 25.4 - Alteração de Nome Deferida  
 (22) 28/01/2005  
 (45) 14/05/2019  
 (71) DELTA T, LLC (US)

---

**(11) PI 0609704-9 C8** Código 25.4 - Alteração de Nome Deferida  
 (22) 16/03/2006  
 (45) 01/12/2020  
 (71) NUCANA PLC (GB)

---

**(11) PI 0619432-0 B1** Código 25.4 - Alteração de Nome Deferida  
 (22) 05/12/2006  
 (45) 23/07/2019  
 (71) OREGON TOOL, INC. (US)

---

**(11) PI 0713651-0 B1** Código 25.4 - Alteração de Nome Deferida  
 (22) 12/06/2007  
 (45) 18/02/2020  
 (71) KUROS BIOSCIENCES AG (CH)

---

<b>(11) PI 0721469-3 B1</b>	Código 25.4 - Alteração de Nome Deferida (22) 20/03/2007 (45) 06/02/2018 (73) SIEMENS ENERGY AS (NO)
<hr/>	
<b>(11) PI 0808572-2 B1</b>	Código 25.4 - Alteração de Nome Deferida (22) 28/02/2008 (45) 05/11/2019 (71) DELTA T, LLC (US)
<hr/>	
<b>(21) PI 0817304-4 A2</b>	Código 25.4 - Alteração de Nome Deferida (22) 20/08/2008 (71) DELTA T, LLC (US)
<hr/>	
<b>(21) PI 0908552-1 A2</b>	Código 25.4 - Alteração de Nome Deferida (22) 06/03/2009 (71) Aspen Motion Technologies, Inc. (US) ; DELTA T, LLC (US)
<hr/>	
<b>(11) PI 0908765-6 B1</b>	Código 25.4 - Alteração de Nome Deferida (22) 03/02/2009 (45) 19/11/2019 (71) DELTA T, LLC (US)
<hr/>	
<b>(11) PI 0916366-2 B1</b>	Código 25.4 - Alteração de Nome Deferida (22) 10/07/2009 (45) 10/08/2021 (71) VIVORYON THERAPEUTICS N.V. (DE)
<hr/>	
<b>(11) PI 0916601-7 B1</b>	Código 25.4 - Alteração de Nome Deferida (22) 31/07/2009 (45) 25/05/2021 (71) VIVORYON THERAPEUTICS N.V. (DE)
<hr/>	
<b>(11) PI 0917840-6 B1</b>	Código 25.4 - Alteração de Nome Deferida (22) 27/08/2009 (45) 14/08/2018 (71) NORDMARK ARZNEIMITTEL HOLDING GMBH & CO. KG (DE)
<hr/>	
<b>(21) PI 0918564-0 A2</b>	Código 25.4 - Alteração de Nome Deferida (22) 04/09/2009 (71) VIVORYON THERAPEUTICS N.V. (DE)

---

**(11) PI 0920581-0 B1**

Código 25.4 - Alteração de Nome Deferida  
 (22) 16/10/2009  
 (45) 08/05/2018  
 (73) CHAMPIONX LLC (US)

---

**(11) PI 0922653-2 B8**

Código 25.4 - Alteração de Nome Deferida  
 (22) 29/01/2009  
 (45) 13/04/2021  
 (71) NORDMARK ARZNEIMITTEL HOLDING GMBH & CO. KG (DE)

---

**(11) PI 0923674-0 B1**

Código 25.4 - Alteração de Nome Deferida  
 (22) 06/03/2009  
 (45) 12/01/2021  
 (62) PI 0908552-1 06/03/2009  
 (71) Aspen Motion Technologies, Inc. (US) ; DELTA T, LLC (US)

---

**(21) PI 1000679-6 A2**

Código 25.4 - Alteração de Nome Deferida  
 (22) 04/03/2010  
 (71) NORDMARK ARZNEIMITTEL HOLDING GMBH & CO. KG (DE)

---

**(21) PI 1105730-0 A2**

Código 25.4 - Alteração de Nome Deferida  
 (22) 07/12/2011  
 (71) NORDMARK ARZNEIMITTEL HOLDING GMBH & CO. KG (DE)

### **Código 25.6 - Alteração de Nome em Exigência**

Exigência referente ao pedido de alteração de nome requerida. Desta data corre o prazo de 60 (sessenta) dias para cumprimento da exigência formulada, sob pena de indeferimento da alteração.

---

**(21) BR 10 2019 005173-6 A2**

Código 25.6 - Alteração de Nome em Exigência

(22) 15/03/2019

(71) SHANGHAI HAIHE PHARMACEUTICAL CO., LTD. (CN)

A fim de atender a alteração de nome requerida através da petição nº

870210051794, de 09/06/2021, é necessário apresentar documento notariado

e com apostilamento ou legalização consular, além da tradução juramentada.

Além disso, é preciso apresentar a guia de cumprimento de exigência.



**Código 25.7 - Alteração de Sede Deferida**

Notificação do deferimento da alteração de Sede requerida. Desta data corre o prazo de 60 (sessenta) dias para eventual recurso do interessado.

---

<b>(21) BR 10 2013 011290-9 A2</b>	Código 25.7 - Alteração de Sede Deferida (22) 07/05/2013 (71) ARISTA DIGITAL LTDA. (BR/SP)
<hr/>	
<b>(21) BR 10 2013 021202-4 A2</b>	Código 25.7 - Alteração de Sede Deferida (22) 20/08/2013 (71) CCB - CENTRO DE CRIOGENIA BRASIL LTDA. (BR/SP)
<hr/>	
<b>(21) BR 10 2015 011638-1 A2</b>	Código 25.7 - Alteração de Sede Deferida (22) 20/05/2015 (71) TITÂNIO DAS AMÉRICAS S/A (BR/PE)
<hr/>	
<b>(11) BR 11 2013 005541-3 B1</b>	Código 25.7 - Alteração de Sede Deferida (22) 12/09/2011 (45) 19/01/2021 (71) ZODIAC AEROSAFETY SYSTEMS (FR)
<hr/>	
<b>(21) BR 11 2014 028542-0 A2</b>	Código 25.7 - Alteração de Sede Deferida (22) 10/05/2013 (71) ALION ENERGY, INC. (US)
<hr/>	
<b>(21) BR 11 2015 003075-0 A2</b>	Código 25.7 - Alteração de Sede Deferida (22) 08/08/2013 (71) COMBA NETWORK SYSTEMS COMPANY LIMITED (CN)
<hr/>	
<b>(11) BR 11 2015 011089-4 B1</b>	Código 25.7 - Alteração de Sede Deferida (22) 12/12/2013 (45) 03/11/2021 (71) METSO OUTOTEC FINLAND OY (FI)
<hr/>	
<b>(11) BR 11 2015 029377-8 B1</b>	Código 25.7 - Alteração de Sede Deferida (22) 26/05/2014 (45) 10/08/2021 (71) METSO OUTOTEC FINLAND OY (FI)
<hr/>	
<b>(11) BR 11 2016 021361-0 B1</b>	Código 25.7 - Alteração de Sede Deferida (22) 10/03/2015

---

	(45) 03/11/2021 (71) METSO OUTOTEC FINLAND OY (FI)
--	---

---

<b>(11) BR 11 2017 000423-2 B1</b>	Código 25.7 - Alteração de Sede Deferida (22) 07/07/2015 (45) 03/11/2021 (71) VIRDIA, LLC (US)
------------------------------------	---

---

<b>(11) BR 11 2017 004727-6 B1</b>	Código 25.7 - Alteração de Sede Deferida (22) 10/09/2015 (45) 21/12/2021 (71) GYROSCOPE THERAPEUTICS LIMITED (UK)
------------------------------------	--

---

<b>(21) BR 11 2017 018055-3 A2</b>	Código 25.7 - Alteração de Sede Deferida (22) 27/02/2015 (71) HEWLETT-PACKARD DEVELOPMENT COMPANY, L.P. (US)
------------------------------------	--

---

<b>(21) BR 11 2017 026514-1 A2</b>	Código 25.7 - Alteração de Sede Deferida (22) 10/06/2016 (71) PETER SHERLOCK (US) ; PARABEL NUTRITION, INC. (US)
------------------------------------	--

---

<b>(21) BR 11 2018 004808-9 A2</b>	Código 25.7 - Alteração de Sede Deferida (22) 12/09/2016 (71) VALENTINA CARPIO (US) ; PARABEL NUTRITION, INC. (US)
------------------------------------	--

---

<b>(11) PI 0817745-7 B1</b>	Código 25.7 - Alteração de Sede Deferida (22) 04/09/2008 (45) 16/10/2018 (71) DS SMITH PACKAGING FRANCE (FR)
-----------------------------	---

---

<b>(11) PI 0821854-4 B1</b>	Código 25.7 - Alteração de Sede Deferida (22) 22/12/2008 (45) 16/10/2018 (71) DS SMITH PACKAGING FRANCE (FR)
-----------------------------	---

---

<b>(11) PI 0907745-6 B1</b>	Código 25.7 - Alteração de Sede Deferida (22) 03/02/2009 (45) 08/12/2020 (71) DS SMITH PACKAGING FRANCE (FR)
-----------------------------	---

---

<b>(11) PI 1009902-6 B1</b>	Código 25.7 - Alteração de Sede Deferida (22) 22/03/2010
-----------------------------	---

---

(45) 02/07/2019

(71) DS SMITH PACKAGING FRANCE (FR)

### **Código 25.8 - Alteração de Sede Indeferida**

Notificação do indeferimento da alteração de Sede requerida. Desta data corre o prazo de 60 (sessenta) dias para eventual recurso do interessado.

---

**(11) PI 0110940-5 B8**

Código 25.8 - Alteração de Sede Indeferida

(22) 10/05/2001

(45) 28/04/2015

(73) Ferrosan A/S (DK)

Indeferido o pedido de alteração de sede contido na petição 870210045615 de 20/05/2021, em virtude da extinção da patente (21.1) publicada na RPI2630 de 01/06/2021.

**Código 25.11 - Republicação**

Republicação da publicação de qualquer um dos subitens anteriores por ter sido indevida.

---

<b>(11) BR 11 2013 016201-5 B1</b>	Código 25.11 - Republicação (22) 19/12/2011 (45) 15/06/2021 (71) NESTE OYJ (FI) Retificado o despacho 25.1 publicado na RPI 2651 de 26/10/2021 sob o item (71).
<b>(11) PI 0920416-4 B1</b>	Código 25.11 - Republicação (22) 15/10/2009 (45) 24/12/2019 (71) JOHNSON CONTROLS METAL HOLDING LTD. & CO. KG (DE) Retificado o despacho 25.1 publicado na RPI 2656 de 30/11/2021 sob o item (71).

### **Código 25.12 - Publicação Anulada**

Anulada a publicação de qualquer um dos subitens anteriores por ter sido efetuada com incorreção.

---

**(21) BR 10 2013 019407-7 A8**

Código 25.12 - Publicação Anulada

(22) 30/07/2013

(71) BELL HELICOPTER TEXTRON INC (US)

Anulada a publicação código 25.6 na RPI nº 2654 de 16/11/2021 por ter sido indevida.

**Código 25.13 - Anotação de Limitação ou Ônus**

Notificação referente à anotação de limitação ou ônus conforme indicado no complemento.

---

<b>(21) BR 10 2017 015332-0 A2</b>	<p>Código 25.13 - Anotação de Limitação ou Ônus (22) 17/07/2017 (71) MÁRCIO ALEXANDRE CARMONA (BR/SP) (72) MÁRCIO ALEXANDRE CARMONA ANOTAÇÃO DE LIMITAÇÃO OU ÔNUSRef.: Processo Digital nº. 1010978-07.2019.8.26.0114 De acordo com o art. 59, II, da Lei 9279/96, e como solicitado na petição 870210020735 de 04/3/2021, fica anotada a penhora do referido Pedido de Patente conforme determinação da MM. Juiz de Direito Guilherme Fernandes Cruz Humberto, da 9ª Vara Cível do Foro e da Comarca de Campinas do Tribunal de Justiça do Estado de São Paulo para quitação do valor executado de R\$29.109,08 (VINTE NOVE MIL, CENTO E NOVE REAIS E OITO CENTAVOS) nos autos do processo que tem como exequente ?Icamp Marcas e Patentes Ltda? e Executados ?Trilhos Locações e Manutenção de Máquinas e Equipamentos Ltda e outro?.</p>
<b>(21) BR 10 2018 008123-3 A2</b>	<p>Código 25.13 - Anotação de Limitação ou Ônus (22) 20/04/2018 (66) BR 10 2017 015332-0 17/07/2017 (71) MÁRCIO ALEXANDRE CARMONA (BR/SP) (72) MÁRCIO ALEXANDRE CARMONA ANOTAÇÃO DE LIMITAÇÃO OU ÔNUSRef.: Processo Digital nº. 1010978-07.2019.8.26.0114 De acordo com o art. 59, II, da Lei 9279/96, e como solicitado na petição 800210118160 de 04/3/2021, fica anotada a penhora do referido Pedido de Patente conforme determinação da MM. Juiz de Direito Guilherme Fernandes Cruz Humberto, da 9ª Vara Cível do Foro e da Comarca de Campinas do Tribunal de Justiça do Estado de São Paulo para quitação do valor executado de R\$29.109,08 (VINTE NOVE MIL, CENTO E NOVE REAIS E OITO CENTAVOS) nos autos do processo que tem como exequente ?Icamp Marcas e Patentes Ltda? e Executados ?Trilhos Locações e Manutenção de Máquinas e Equipamentos Ltda e outro?.</p>

**Código Códigos para Trâmite Prioritário****Código 28.10.1 - Notificação de requerimento de trâmite prioritário de depositante idoso**

Notifica o requerimento de trâmite prioritário de depositante idoso para os processos de patente listados. A admissão condiciona-se ao atendimento da legislação específica.

---

**(21) BR 10 2015 028415-2 A2** Código 28.10.1 - Notificação de requerimento de trâmite prioritário de depositante idoso  
(22) 12/11/2015  
Notificação de requerimento de trâmite prioritário de idoso, conforme protocolo 870210112431, de 03/12/2021

---

**(21) BR 10 2019 004807-7 A2** Código 28.10.1 - Notificação de requerimento de trâmite prioritário de depositante idoso  
(22) 12/03/2019  
Notificação de requerimento de trâmite prioritário de depositante idoso.

---

**(21) BR 10 2020 006543-2 A2** Código 28.10.1 - Notificação de requerimento de trâmite prioritário de depositante idoso  
(22) 31/03/2020  
28.10.1 - Notificação de requerimento de trâmite prioritário de idoso, conforme protocolo 870210110607, de 29/11/2021

---

**(21) BR 10 2020 008474-7 A2** Código 28.10.1 - Notificação de requerimento de trâmite prioritário de depositante idoso  
(22) 28/04/2020  
Notificação de requerimento de trâmite prioritário de depositante idoso.

---

**(21) BR 10 2020 020255-3 A2** Código 28.10.1 - Notificação de requerimento de trâmite prioritário de depositante idoso  
(22) 02/10/2020  
Notificação de requerimento de trâmite prioritário de idoso, conforme protocolo 870210110540, de 29/11/2021

---

**(21) BR 20 2020 022311-4 U2** Código 28.10.1 - Notificação de requerimento de trâmite prioritário de depositante idoso  
(22) 30/10/2020  
Notificação de requerimento de trâmite prioritário de depositante idoso.



---

<b>(21) BR 20 2021 020803-7 U2</b>	Código 28.10.1 - Notificação de requerimento de trâmite prioritário de depositante idoso (22) 17/10/2021 Notificação de requerimento de trâmite prioritário de idoso, conforme protocolo 870210111175, de 30/11/2021
<b>(21) BR 20 2021 020995-5</b>	Código 28.10.1 - Notificação de requerimento de trâmite prioritário de depositante idoso (22) 19/10/2021 Notificação de requerimento de trâmite prioritário de depositante idoso.
<b>(21) BR 20 2021 022284-6</b>	Código 28.10.1 - Notificação de requerimento de trâmite prioritário de depositante idoso (22) 05/11/2021 Notificação de requerimento de trâmite prioritário de idoso, conforme protocolo 870210111049, de 30/11/2021
<b>(21) MU 8902958-5 U2</b>	Código 28.10.1 - Notificação de requerimento de trâmite prioritário de depositante idoso (22) 08/06/2009 Notificação de requerimento de trâmite prioritário de idoso, conforme protocolo 870210112849, de 05/12/2021

---

### **Código 28.10.2 - Notificação de requerimento de trâmite prioritário de depositante portador de deficiência física ou mental**

Notifica o requerimento de trâmite prioritário de depositante portador de deficiência física ou mental para os processos de patente listados. A admissão condiciona-se ao atendimento da legislação específica

---

<b>(21) BR 10 2021 013683-9 A2</b>	Código 28.10.2 - Notificação de requerimento de trâmite prioritário de depositante portador de deficiência física ou mental (22) 12/07/2021 Notificação de requerimento de trâmite prioritário de depositante portador de deficiência física, conforme protocolo 870210111252, de 30/11/2021
------------------------------------	--

### **Código 28.10.4 - Notificação de requerimento de trâmite prioritário de depositante MEI, ME ou EPP**

Notifica o requerimento de trâmite prioritário de depositante de depositante MEI, ME ou EPP para os processos de patente listados. A admissão condiciona-se ao atendimento da legislação específica.

---

(21) BR 10 2021 023565-9      Código 28.10.4 - Notificação de requerimento de trâmite prioritário de depositante MEI, ME ou EPP  
(22) 23/11/2021  
Notificação de requerimento de trâmite prioritário de depositante MEI, ME ou EPP.

---

(21) BR 20 2020 011510-9 U2      Código 28.10.4 - Notificação de requerimento de trâmite prioritário de depositante MEI, ME ou EPP  
(22) 08/06/2020  
Notificação de requerimento de trâmite prioritário de EPP, conforme protocolo 870210110399, de 29/11/2021

---

(21) BR 20 2021 023132-2      Código 28.10.4 - Notificação de requerimento de trâmite prioritário de depositante MEI, ME ou EPP  
(22) 18/11/2021  
Notificação de requerimento de trâmite prioritário de EPP, conforme protocolo 870210110796, de 29/11/2021

### **Código 28.10.11 - Notificação de requerimento de trâmite prioritário de tecnologia verde**

Notifica o requerimento de trâmite prioritário de tecnologia verde para os processos de patente listados. A admissão condiciona-se ao atendimento da legislação específica.

---

(21) BR 10 2020 010026-2 A2      Código 28.10.11 - Notificação de requerimento de trâmite prioritário de tecnologia verde  
(22) 19/05/2020  
Notificação de requerimento de trâmite prioritário de tecnologia verde.

---

(21) BR 10 2020 026475-3 A2      Código 28.10.11 - Notificação de requerimento de trâmite prioritário de tecnologia verde  
(22) 22/12/2020  
28.10.11 - Notificação de requerimento de trâmite prioritário de tecnologia verde

---

<b>(21) BR 10 2021 018074-9 A2</b>	Código 28.10.11 - Notificação de requerimento de trâmite prioritário de tecnologia verde (22) 13/09/2021 Notificação de requerimento de trâmite prioritário de tecnologia verde.
------------------------------------	--

### **Código 28.10.12 - Notificação de requerimento de trâmite prioritário de tecnologia para tratamento de saúde**

Notifica o requerimento de trâmite prioritário de tecnologia para tratamento de saúde para os processos de patente listados. A admissão condiciona-se ao atendimento da legislação específica.

---

<b>(21) BR 11 2020 008201-5 A2</b>	Código 28.10.12 - Notificação de requerimento de trâmite prioritário de tecnologia para tratamento de saúde (22) 29/10/2018 Notificação de requerimento de trâmite prioritário de tecnologia para tratamento de saúde.
------------------------------------	--

---

<b>(21) BR 20 2021 003581-7 U2</b>	Código 28.10.12 - Notificação de requerimento de trâmite prioritário de tecnologia para tratamento de saúde (22) 25/02/2021 Notificação de requerimento de trâmite prioritário de tecnologia para tratamento de saúde.
------------------------------------	--

### **Código 28.10.21 - Notificação de requerimento de trâmite prioritário de depositante acusa de contrafação**

Notifica o requerimento de trâmite prioritário de depositante acusa contrafação para os processos de patente listados. A admissão condiciona-se ao atendimento da legislação específica.

---

<b>(21) BR 20 2020 020964-2 U2</b>	Código 28.10.21 - Notificação de requerimento de trâmite prioritário de depositante acusa de contrafação (22) 13/10/2020 Notificação de requerimento de trâmite prioritário de depositante acusa de contrafação.
------------------------------------	--

**Código 28.10.23 - Notificação de requerimento de trâmite prioritário de usuário anterior de tecnologia**

Notifica o requerimento de trâmite prioritário de usuário anterior de tecnologia para os processos de patente listados. A admissão condiciona-se ao atendimento da legislação específica.

---

(21) BR 20 2019 003440-3 U2      Código 28.10.23 - Notificação de requerimento de trâmite prioritário de usuário anterior de tecnologia  
(22) 20/02/2019  
Notificação de requerimento de trâmite prioritário de usuário anterior a tecnologia conforme protocolo 870210111727, de 01/12/2021

---

(21) BR 20 2021 013567-6      Código 28.10.23 - Notificação de requerimento de trâmite prioritário de usuário anterior de tecnologia  
(22) 09/07/2021  
Notificação de requerimento de trâmite prioritário de usuário anterior de tecnologia.

**Código 28.10.26 - Notificação de requerimento de trâmite prioritário de tecnologia disponibilizada no mercado**

Notifica o requerimento de trâmite prioritário de tecnologia disponibilizada no mercado para os processos de patente listados. A admissão condiciona-se ao atendimento da legislação específica.

---

(21) BR 11 2012 015336-6 A2      Código 28.10.26 - Notificação de requerimento de trâmite prioritário de tecnologia disponibilizada no mercado  
(22) 22/12/2010

---

(21) BR 20 2017 013812-2 U2      Código 28.10.26 - Notificação de requerimento de trâmite prioritário de tecnologia disponibilizada no mercado  
(22) 26/06/2017

**Código 28.10.32 - Notificação de requerimento de trâmite prioritário de PPH**

Notifica o requerimento de trâmite prioritário para os processos de patente listados. A admissão condiciona-se ao atendimento da legislação específica.

---

<b>(21) BR 11 2021 014123-5 A2</b>	Código 28.10.32 - Notificação de requerimento de trâmite prioritário de PPH (22) 26/03/2020 Notificação de requerimento de trâmite prioritário de PPH
------------------------------------	---

### **Código 28.21 - Exigência formal de trâmite prioritário**

Notifica os requisitos formais para trâmite prioritário que não foram atendidos. O requerente tem o prazo de 60 (sessenta) dias para sanear as irregularidades apontadas através do código de serviço 206, descrição do objeto: “cumprimento do exame formal para trâmite prioritário”.

---

<b>(21) BR 20 2020 022311-4 U2</b>	Código 28.21 - Exigência formal de trâmite prioritário (22) 30/10/2020 Para o requerimento de trâmite prioritário efetuado através da petição nº 870210112586, de 03/12/21, atender as condições formais, o interessado deve cumprir ao disposto no art. 4º, inciso IV, cc. art. 5º, parágrafo único, da Portaria INPI PR nº 247, de 22/06/20, publicada na RPI nº 2582, de 30/06/20, e manifestar-se através do código de serviço 206 no prazo de 60 dias, sob pena de inadmissão.(Especificamente, apresentar cópia do documento de identificação oficial)
<b>(21) BR 20 2021 013567-6</b>	Código 28.21 - Exigência formal de trâmite prioritário (22) 09/07/2021 Para o requerimento de trâmite prioritário efetuado através da petição nº 870210107844, de 22/11/21, atender as condições formais, o interessado deve cumprir ao disposto no art. 3º, inciso I e II, cc. art. 19, da Portaria INPI PR nº 247, de 22/06/20, publicada na RPI nº 2582, de 30/06/20, e manifestar-se através do código de serviço 206 no prazo de 60 dias, sob pena de inadmissão.
<b>(21) BR 20 2021 022284-6</b>	Código 28.21 - Exigência formal de trâmite prioritário (22) 05/11/2021 Para o requerimento de trâmite prioritário efetuado através da petição nº 870210111049, de 30/11/2021, atender as condições formais, o interessado deve cumprir ao disposto no art. 3º, inciso II, da Portaria INPI PR nº 247, de 22/06/20, publicada na RPI nº 2582, de 30/06/20, e manifestar-se através do código de serviço 206 no prazo de 60 dias, sob pena de inadmissão. Especificamente, pagar o requerimento de exame através da guia 204.

**Código 28.22 - Requerimento de trâmite prioritário encaminhado para confirmação tecnológica.**

Notifica que as condições formais para o trâmite prioritário dos processos listados foram atendidas, mas é necessário confirmar a tecnologia. A admissão do trâmite prioritário condiciona-se a confirmação de que a tecnologia atende a legislação específica.

---

**(21) BR 10 2020 010026-2 A2**

Código 28.22 - Requerimento de trâmite prioritário encaminhado para confirmação tecnológica.

(22) 19/05/2020

A petição nº 870210108496, de 23/11/2021, foi encaminhada para confirmação da tecnologia, conforme estipulado pelo art. 9º, da Instrução Normativa DIRPA nº 2, de 26/06/20, publicada na RPI nº 2582, de 30/06/20. A admissão do trâmite prioritário está condicionada a adequação da matéria do processo às condições estipuladas na Portaria INPI PR nº 247, de 22/06/20, publicada na RPI nº 2582, de 30/06/20.

---

**(21) BR 10 2020 026475-3 A2**

Código 28.22 - Requerimento de trâmite prioritário encaminhado para confirmação tecnológica.

(22) 22/12/2020

A petição nº 870210100622, de 29/10/2021, foi encaminhada para confirmação da tecnologia, conforme estipulado pelo art. 9º, da Instrução Normativa DIRPA nº 2, de 26/06/20, publicada na RPI nº 2582, de 30/06/20. A admissão do trâmite prioritário está condicionada a adequação da matéria do processo às condições estipuladas na Portaria INPI PR nº 247, de 22/06/20, publicada na RPI nº 2582, de 30/06/20.

---

**(21) BR 10 2021 018074-9 A2**

Código 28.22 - Requerimento de trâmite prioritário encaminhado para confirmação tecnológica.

(22) 13/09/2021

A petição nº 870210109049, de 25/11/2021, foi encaminhada para confirmação da tecnologia, conforme estipulado pelo art. 9º, da Instrução Normativa DIRPA nº 2, de 26/06/20, publicada na RPI nº 2582, de 30/06/20. A admissão do trâmite prioritário está condicionada a adequação da matéria do processo às condições estipuladas na Portaria INPI PR nº 247, de 22/06/20, publicada na RPI nº 2582, de 30/06/20.

---

**(21) BR 11 2020 008201-5 A2**

Código 28.22 - Requerimento de trâmite prioritário encaminhado para confirmação tecnológica.

(22) 29/10/2018

A petição nº 870210103257, de 09/11/2021, foi encaminhada para confirmação da tecnologia, conforme estipulado pelo art. 9º, da Instrução Normativa DIRPA nº 2, de 26/06/20, publicada na RPI nº 2582, de 30/06/20. A admissão do

---

trâmite prioritário está condicionada a adequação da matéria do processo às condições estipuladas na Portaria INPI PR nº 247, de 22/06/20, publicada na RPI nº 2582, de 30/06/20.

---

**(21) BR 20 2021 003581-7 U2**

Código 28.22 - Requerimento de trâmite prioritário encaminhado para confirmação tecnológica.

(22) 25/02/2021

A petição nº 870210110498, de 29/11/21, foi encaminhada para confirmação da tecnologia, conforme estipulado pelo art. 9º, da Instrução Normativa DIRPA nº 2, de 26/06/20, publicada na RPI nº 2582, de 30/06/20. A admissão do trâmite prioritário está condicionada a adequação da matéria do processo às condições estipuladas na Portaria INPI PR nº 247, de 22/06/20, publicada na RPI nº 2582, de 30/06/20.

### **Código 28.30 - Trâmite prioritário admitido**

Notifica a admissão do trâmite prioritário ao processo de patente em toda a esfera administrativa do INPI.

---

**(21) BR 10 2016 014526-0 A2**

Código 28.30 - Trâmite prioritário admitido

(22) 20/06/2016

Admitido o trâmite prioritário requerido através da petição nº 870210107721, de 22/11/2021, haja vista que atende ao disposto no art. 5º, da Portaria INPI PR nº 247, de 22/06/20, publicada na RPI nº 2582, de 30/06/20.

---

**(21) BR 10 2017 026215-4 A2**

Código 28.30 - Trâmite prioritário admitido

(22) 05/12/2017

Admitido o trâmite prioritário requerido através da petição nº 870210107713, de 22/11/2021, haja vista que atende ao disposto no art. 5º, da Portaria INPI PR nº 247, de 22/06/20, publicada na RPI nº 2582, de 30/06/20.

---

**(21) BR 10 2017 026394-0 A2**

Código 28.30 - Trâmite prioritário admitido

(22) 07/12/2017

Admitido o trâmite prioritário requerido através da petição nº 870210107707, de 22/11/2021, haja vista que atende ao disposto no art. 5º, da Portaria INPI PR nº 247, de 22/06/20, publicada na RPI nº 2582, de 30/06/20.

---

**(21) BR 10 2017 026466-1 A2**

Código 28.30 - Trâmite prioritário admitido

(22) 07/12/2017

Admitido o trâmite prioritário requerido através da petição nº 870210107710, de 22/11/2021, haja vista que atende ao disposto no art. 5º, da Portaria INPI PR nº

---

247, de 22/06/20, publicada na RPI nº 2582, de 30/06/20.

---

- (21) BR 10 2019 022633-1 A2** Código 28.30 - Trâmite prioritário admitido  
(22) 29/10/2019  
Admitido o trâmite prioritário requerido através da petição nº 870210082501, de 06/09/2021, haja vista que a exigência formulada na RPI nº 2646, de 21/09/2021, foi cumprida através da petição nº 800210362881, de 19/10/2021, atendendo ao disposto no art. 5º, da Portaria INPI PR nº 247, de 22/06/20, publicada na RPI nº 2582, de 30/06/20. Que fique registrado que o requerente não realizou o cumprimento da exigência através da guia 206, apesar de ter feito o pagamento da guia pedida na exigência. Em uma próxima oportunidade cumpra de forma plenamente correta para que não haja risco de anulação do procedimento.
- 
- (21) BR 10 2020 005292-6 A2** Código 28.30 - Trâmite prioritário admitido  
(22) 17/03/2020  
Admitido o trâmite prioritário requerido através da petição nº 870210081692, de 03/09/2021, haja vista que atende ao disposto no art. 5º, da Portaria INPI PR nº 247, de 22/06/20, publicada na RPI nº 2582, de 30/06/20.
- 
- (21) BR 10 2021 007558-9 A2** Código 28.30 - Trâmite prioritário admitido  
(22) 20/04/2021  
Admitido o trâmite prioritário requerido através da petição nº 870210108821, de 24/11/2021, haja vista que atende ao disposto no art. 7º, da Portaria INPI PR nº 294, de 05/08/20, publicada na RPI nº 2588, de 11/08/20.
- 
- (21) BR 10 2021 010253-5** Código 28.30 - Trâmite prioritário admitido  
(22) 27/05/2021  
Admitido o trâmite prioritário requerido através da petição nº 870210108102 de 23/11/2021, haja vista que atende ao disposto no art. 9º, da Portaria INPI PR nº 247, de 22/06/20, publicada na RPI nº 2582, de 30/06/20. Após consulta interna, verificamos que a instituição se trata de NIT. Pedimos que em uma próxima oportunidade de requerimento de prioridade por ICT, seja anexado a documentação adequada.
- 
- (21) BR 10 2021 017337-8** Código 28.30 - Trâmite prioritário admitido  
(22) 31/08/2021  
Admitido o trâmite prioritário requerido através da petição nº 870210108621, de 24/11/2021, haja vista que atende ao disposto no art. 17, da Portaria INPI PR nº 247, de 22/06/20, publicada na RPI nº 2582, de 30/06/20.
- 
- (21) BR 10 2021 020147-9** Código 28.30 - Trâmite prioritário admitido  
(22) 07/10/2021



---

Admitido o trâmite prioritário requerido através da petição nº 870210108338 de 23/11/2021, haja vista que atende ao disposto no art. 5º, da Portaria INPI PR nº 247, de 22/06/20, publicada na RPI nº 2582, de 30/06/20. Após consulta interna, verificamos que a instituição se trata de NIT. Pedimos que em uma próxima oportunidade de requerimento de prioridade por ICT, seja anexado a documentação adequada.

---

**(21) BR 11 2019 016820-6 A2**

Código 28.30 - Trâmite prioritário admitido  
(22) 10/04/2018

Admitido o trâmite prioritário requerido através da petição nº 870210099632, de 28/10/2021, haja vista que atende ao disposto no art. 3º e art. 4º da Resolução INPI PR nº 404, de 21/12/2020, publicada na RPI nº 2608, de 29/12/2020.

---

**(21) BR 11 2019 021073-3 A2**

Código 28.30 - Trâmite prioritário admitido  
(22) 07/04/2017

Admitido o trâmite prioritário requerido através da petição nº 870210103558, de 09/11/2021, haja vista que atende ao disposto no art. 5º, da Portaria INPI PR nº 247, de 22/06/20, publicada na RPI nº 2582, de 30/06/20.

---

**(21) BR 11 2019 026618-6 A2**

Código 28.30 - Trâmite prioritário admitido  
(22) 14/06/2018

Admitido o trâmite prioritário requerido através da petição nº 870210100436, de 29/10/2021, haja vista que atende ao disposto no art. 3º e art. 4º da Resolução INPI PR nº 404, de 21/12/2020, publicada na RPI nº 2608, de 29/12/2020.

---

**(21) BR 11 2020 004499-7 A2**

Código 28.30 - Trâmite prioritário admitido  
(22) 19/10/2018

Admitido o trâmite prioritário requerido através da petição nº 870210090022, de 29/09/2021, haja vista que atende ao disposto no art. 7º, da Portaria INPI PR nº 294, de 05/08/20, publicada na RPI nº 2588, de 11/08/20.

---

**(21) BR 11 2021 017507-5 A2**

Código 28.30 - Trâmite prioritário admitido  
(22) 12/04/2019

Admitido o trâmite prioritário requerido através da petição nº 870210103600, de 09/11/2021, haja vista que atende ao disposto no art. 11, da Portaria INPI PR nº 247, de 22/06/20, publicada na RPI nº 2582, de 30/06/20.

---

**(21) BR 20 2021 008027-8**

Código 28.30 - Trâmite prioritário admitido  
(22) 27/04/2021

Admitido o trâmite prioritário requerido através da petição nº 870210109114 de 25/11/2021, haja vista que atende ao disposto no art. 5º, da Portaria INPI PR nº 247, de 22/06/20, publicada na RPI nº 2582, de 30/06/20.

---

**(21) BR 20 2021 012961-7** Código 28.30 - Trâmite prioritário admitido  
(22) 29/06/2021  
Admitido o trâmite prioritário requerido através da petição nº 870210098856, de 26/10/2021, haja vista que atende ao disposto no art. 13, da Portaria INPI PR nº 247, de 22/06/20, publicada na RPI nº 2582, de 30/06/20.

---

**(21) BR 20 2021 020172-5** Código 28.30 - Trâmite prioritário admitido  
(22) 07/10/2021  
Admitido o trâmite prioritário requerido através da petição nº 870210096849, de 20/10/2021, haja vista que a exigência formulada na RPI nº 2652, de 03/11/2021, foi cumprida através da petição nº 870210101167, de 03/11/2021, atendendo ao disposto no art. 5º, da Portaria INPI PR nº 247, de 22/06/20, publicada na RPI nº 2582, de 30/06/20.

### **Código 28.40 - Trâmite prioritário não admitido**

Notifica que requerimento de trâmite prioritário dos processos listados não foi admitido pelos motivos descritos.

---

**(21) BR 10 2017 002979-4 A2** Código 28.40 - Trâmite prioritário não admitido  
(22) 14/02/2017  
Não foi admitido o trâmite prioritário requerido através da petição nº 870210067505, de 26/07/2021, haja vista que a exigência formulada na RPI nº 2640, de 10/08/2021, não foi atendida por intermédio da petição nº 870210094200, de 11/10/2021. Especificamente não é uma cegueira molecular e o laudo apresentado não foi emitido por um médico a serviço da Administração Pública .

---

**(21) BR 10 2020 026475-3 A2** Código 28.40 - Trâmite prioritário não admitido  
(22) 22/12/2020  
Não foi admitido o trâmite prioritário requerido através da petição nº 870210100622, de 29/10/2021, haja vista que a matéria do processo não enquadra-se no exigido pelo art. 11, da Portaria INPI PR nº 247, de 22/06/20, publicada na RPI nº 2582, de 30/06/20.

---

**(21) BR 10 2021 018074-9 A2** Código 28.40 - Trâmite prioritário não admitido  
(22) 13/09/2021  
Não foi admitido o trâmite prioritário requerido através da petição nº 870210109049, de 25/11/21, haja vista que a matéria do processo não enquadra-se no exigido pelo art. 11, da Portaria INPI PR nº 247, de 22/06/20, publicada na RPI nº 2582, de 30/06/20.

---

<b>(21) BR 10 2021 018487-6</b>	<p>Código 28.40 - Trâmite prioritário não admitido (22) 17/09/2021</p> <p>Não foi admitido o trâmite prioritário requerido através da petição nº 870210103393, de 09/11/2021, haja vista que a matéria do processo não enquadra-se no exigido pelo art. 11, da Portaria INPI PR nº 247, de 22/06/20, publicada na RPI nº 2582, de 30/06/20.</p>
<b>(21) BR 12 2020 010069-9 A2</b>	<p>Código 28.40 - Trâmite prioritário não admitido (22) 04/08/2009</p> <p>Não foi admitido o trâmite prioritário requerido através da petição nº 870210090285, de 30/09/2021, haja vista que a matéria do processo não enquadra-se no exigido pelo art. 12, da Portaria INPI PR nº 247, de 22/06/20, publicada na RPI nº 2582, de 30/06/20.</p>
<b>(21) BR 20 2021 002852-7 U2</b>	<p>Código 28.40 - Trâmite prioritário não admitido (22) 16/02/2021</p> <p>Não foi admitido o trâmite prioritário requerido através da petição nº 870210075774, de 18/08/21, haja vista que a matéria do processo não enquadra-se no exigido pelo art. 11, da Portaria INPI PR nº 247, de 22/06/20, publicada na RPI nº 2582, de 30/06/20. 870210075774</p>
<b>(21) BR 20 2021 007658-0 U2</b>	<p>Código 28.40 - Trâmite prioritário não admitido (22) 22/04/2021</p> <p>Não foi admitido o trâmite prioritário requerido através da petição nº 870210065243, de 19/07/2021, haja vista que não atendeu à exigência formulada na RPI nº 2639, de 03/08/2021, no prazo estipulado no art. 22, da Portaria INPI PR nº 247, de 22/06/20, publicada na RPI nº 2582, de 30/06/20.</p>
<b>(21) BR 20 2021 009008-7</b>	<p>Código 28.40 - Trâmite prioritário não admitido (22) 09/05/2021</p> <p>Não foi admitido o trâmite prioritário requerido através da petição 870210042213 de 10/05/2021, haja vista que ocorreu o encerramento da instância administrativa do processo de patente como definido pelo art. 2º, II, da Portaria INPI PR nº 247, de 22/06/20, publicada na RPI nº 2582, de 30/06/20.</p>