

Revista da  
**Propriedade  
Industrial**

Nº 2655  
23 de Novembro de 2021

**Patentes**

Seção VI



**REPÚBLICA FEDERATIVA DO BRASIL**

Presidente

**Jair Bolsonaro**

**MINISTÉRIO DA ECONOMIA**

Ministro da Economia

**Paulo Roberto Nunes Guedes**

INSTITUTO NACIONAL DA PROPRIEDADE INDUSTRIAL

Presidente

Claudio Vilar Furtado

---

**De conformidade com a Lei nº 5.648 de 11 de dezembro de 1970, esta é a publicação oficial do Instituto Nacional da Propriedade Industrial, órgão vinculado ao Ministério da Economia, República Federativa do Brasil, que publica todos os seus atos, despachos e decisões relativos ao sistema de propriedade industrial no Brasil, compreendendo Marcas e Patentes, bem como os referentes a contratos de Transferência de Tecnologia e assuntos correlatos, além dos que dizem respeito ao registro de programas de computador como direito autoral.**

As established by Law nº 5.648 of december 11, 1970, this is the official publication of the National Institute of Industrial Property, an office under the Ministry of Economy, Federative Republic of Brazil, which publishes all its official acts, orders and decisions regarding the industrial property system in Brazil, comprising Trademarks and Patents, as well as those referring to Technology Transfer agreements and related matters, besides those regarding software registering as copyright.

D'après la Loi nº 5.648 du 11 décembre 1970, celle-ci est la publication officielle de l'Institut National de la Propriété Industrielle, un office lié au Ministère de l'Économie, République Fédérative du Brésil, qui publie tous ses actes, ordres et décisions concernant le système de la propriété industrielle au Brésil, y compris marques et brevets, aussi que ceux référents aux contrats de transfert de technologie et des sujets afférents, en outre que ceux se rapportant à l'enregistrement des programmes d'ordinateur comme droit d'auteur.

Según establece la Ley nº 5.648 de 11 diciembre 1970, esta es la publicación oficial del Instituto Nacional de la Propiedad Industrial, oficina vinculada al Ministerio de la Economía, República Federativa del Brasil, que publica todos sus actos, ordenes y decisiones referentes al sistema de propiedad industrial en Brasil, comprendendo marcas y patentes así que los referentes a contratos de transferencia de tecnologia y asuntos corelacionados, además de los referentes al registro de programas de ordenador como derecho de autor.

Laut Gezets Nr. 5.648 vom 11. dezember 1970, ist dies das Amtsblatt des Nationalen Instituts für gewerbliches Eigentum (INPI), eines Organs des Bundesministerium für Wirtschaft, der Bundesrepublik Brasilien, welches alle Amtshandlungen, Beschlüsse und Entscheidungen über gewerbliches Eigentum in Brasilien, einschliesslich Warenzeichen und Patente, ebenso wie auch Übertragungsverträge von Technologie und Computerprogramme als Urheberrecht veröffentlicht.

---

**DIRETORIA DE PATENTES, PROGRAMAS DE  
COMPUTADOR e TOPOGRAFIAS DE CIRCUITOS  
INTEGRADOS - DIRPA**

PATENTES

**PEDIDOS E CONCESSÕES:  
PATENTE DE INVENÇÃO  
MODELO DE UTILIDADE  
CERTIFICADO DE ADIÇÃO DE INVENÇÃO**

# Índice Geral:

<b>Código Presidência - Recurso</b> .....	<b>7</b>
Código 100 - Recurso conhecido e provido. Reformada a Decisão recorrida e deferido o pedido.....	7
Código 103 - Recurso conhecido e provido. Desarquivada a petição.....	16
Código 104 - Recurso conhecido e provido. Reformada a Decisão recorrida.....	17
Código 111 - Recurso conhecido e negado provimento. Mantido o indeferimento do pedido.....	19
Código 120 - Tome Conhecimento do Parecer Técnico.....	26
Código 121 - Exigência.....	27
Código 132 - Anulada a Decisão.....	29
<b>Código Presidência - Nulidade</b> .....	<b>30</b>
Código 200 - Processo administrativo de Nulidade conhecido e provido. Declarada a Nulidade da Patente.....	30
Código 201 - Processo administrativo de Nulidade conhecido, negado provimento. Mantida a concessão da Patente..	31
Código 204 - Processo administrativo de Nulidade conhecido, provido parcialmente. Mantida a concessão da Patente.	33
<b>Código Pedido Internacional PCT/BR Designado ou Eleito</b> .....	<b>34</b>
Código 1.1 - Publicação Internacional – PCT. Apresentação de petição de requerimento de entrada na fase nacional..	34
Código 1.2 - Notificação – Pedido Retirado – PCT.....	114
Código 1.3 - Notificação - Fase Nacional - PCT.....	115
Código 1.3.1 - Retificação.....	265
Código 1.3.2 - Publicação Anulada.....	266
Código 1.5 - Exigências Diversas.....	267
Código 1.5.3 - Exigência Anulada.....	281
<b>Código Depósito</b> .....	<b>282</b>
Código 2.1 - Pedido de Patente ou Certificado de Adição de Invenção depositado.....	282
Código 2.4 - Notificação de Depósito do Pedido Dividido - Art 26 inciso I da LPI.....	298
Código 2.5 - Exigência - Art. 21 da LPI.....	301
Código 2.6 - Publicação Anulada.....	329
Código 2.10 - Requerimento de Pedido de Patente ou Certificado de Adição de Invenção.....	330
<b>Código Publicação do Pedido</b> .....	<b>364</b>
Código 3.1 - Publicação do Pedido de Patente ou de Certificado de Adição de Invenção.....	364
Código 3.2 - Publicação Antecipada.....	408
Código 3.6 - Publicação do Pedido Arquivado Definitivamente - Art. 216 §2º e Art. 17 §2º da LPI.....	410
Código 3.8 - Retificação.....	411
<b>Código Pedido de Exame</b> .....	<b>412</b>
Código 4.3 - Desarquivamento - Art. 33 parágrafo único da LPI.....	412
<b>Código Exigências Técnicas e Formais</b> .....	<b>413</b>
Código 6.1 - Exigência Técnica.....	413
Código 6.6.1 - Exigência Formal - art. 38 (I) da Lei 13.123/2015.....	432
Código 6.7 - Outras Exigências.....	434
Código 6.9 - Publicação Anulada.....	436
Código 6.21 - Exigência preliminar - pedidos com buscas realizadas por outros Escritórios de Patentes.....	437
Código 6.22 - Exigência preliminar - pedidos sem buscas realizadas por outros Escritórios de Patentes.....	439
Código 6.23 - Exigência preliminar - pedidos com buscas realizadas por outros Escritórios de Patentes.....	443
<b>Código Ciência de Parecer</b> .....	<b>458</b>
Código 7.1 - Conhecimento de Parecer Técnico.....	458
Código 7.2 - Publicação Anulada.....	471
<b>Código Anuidade do Pedido</b> .....	<b>472</b>
Código 8.6 - Arquivamento - Art. 86 da LPI.....	472
Código 8.7 - Restauração.....	486
Código 8.8 - Despacho Anulado.....	487
<b>Código Decisão</b> .....	<b>488</b>
Código 9.1 - Deferimento.....	488
Código 9.1.2 - Publicação Anulada.....	554
Código 9.1.3 - Republicação.....	555

Código 9.1.4 - Retificação.....	557
Código 9.2 - Indeferimento.....	561
Código 9.2.4 - Manutenção do Indeferimento.....	582
<b>Código Arquivamento.....</b>	<b>583</b>
Código 11.1 - Arquivamento - Art. 33 da LPI.....	583
Código 11.2 - Arquivamento - Art. 36 §1º da LPI.....	587
Código 11.4 - Arquivamento - Art. 38 § 2º da LPI.....	595
Código 11.11 - Arquivamento - Art. 17 § 2º da LPI.....	600
Código 11.14 - Publicação Anulada.....	601
Código 11.17 - Arquivamento do pedido de Certificado de Adição de Invenção – Art. 77 da LPI.....	602
<b>Código Recurso.....</b>	<b>603</b>
Código 12.2 - Recurso Contra o Indeferimento.....	603
Código 12.6 - Outros Recursos.....	609
<b>Código Outros Referentes a Despachos.....</b>	<b>610</b>
Código 15.7 - Petição não Conhecida.....	610
Código 15.9 - Perda de Prioridade.....	611
Código 15.10 - Mudança de Natureza.....	612
Código 15.11 - Alteração de Classificação.....	614
Código 15.12 - Renumeração.....	618
Código 15.14 - Notificação de Decisão Judicial.....	619
Código 15.21 - Numeração Anulada.....	620
Código 15.22 - Devolução de Prazo Concedida.....	624
Código 15.22.1 - Devolução de Prazo Negada.....	625
Código 15.22.2 - Devolução de Prazo por falha de Sistema.....	627
Código 15.23 - Pedido “SUB JUDICE”.....	629
Código 15.25.2 - Exigência formal para anúncio na Vitrine de PI de pedido.....	630
Código 15.35 - Atualização de informações no portal.....	631
<b>Código Concessão de Patente e Certificado de Adição de Invenção.....</b>	<b>977</b>
Código 16.1 - Concessão de Patente ou Certificado de Adição de Invenção.....	977
Código 16.3 - Retificação.....	1132
<b>Código Nulidade Administrativa.....</b>	<b>1138</b>
Código 17.1 - Notificação de Interposição de Nulidade Administrativa.....	1138
<b>Código Extinção de Patente e Certificado de Adição de Invenção.....</b>	<b>1139</b>
Código 21.6 - Extinção da patente para fins da restauração nos termos do art. 87 da LPI.....	1139
Código 21.8 - Despacho Anulado.....	1154
<b>Código Outros Referentes a Patentes/Certificados de Adição de Invenção.....</b>	<b>1155</b>
Código 22.12 - Oferta de Licença de Patente.....	1155
Código 22.15 - Patente “SUB JUDICE”.....	1157
<b>Código Anuidade de Patente.....</b>	<b>1158</b>
Código 24.4 - Restauração.....	1158
<b>Código Anotação de Alteração de nome e/ou sede, de Transferência e de Limitação ou Ônus de Pedido, Patente e Certificado de Adição de Invenção.....</b>	<b>1159</b>
Código 25.1 - Transferência Deferida.....	1159
Código 25.2 - Transferência Indeferida.....	1161
Código 25.4 - Alteração de Nome Deferida.....	1162
Código 25.5 - Alteração de Nome Indeferida.....	1167
Código 25.7 - Alteração de Sede Deferida.....	1168
Código 25.11 - Republicação.....	1170
Código 25.12 - Publicação Anulada.....	1171
Código 25.13 - Anotação de Limitação ou Ônus.....	1172
<b>Código Códigos para Trâmite Prioritário.....</b>	<b>1173</b>
Código 28.10.1 - Notificação de requerimento de trâmite prioritário de depositante idoso.....	1173
Código 28.10.11 - Notificação de requerimento de trâmite prioritário de tecnologia verde.....	1173
Código 28.10.22 - Notificação de requerimento de trâmite prioritário de terceiro acusado de contrafação.....	1174
Código 28.10.26 - Notificação de requerimento de trâmite prioritário de tecnologia disponibilizada no mercado.....	1175
Código 28.20 - Petição de trâmite prioritário não conhecida.....	1175
Código 28.21 - Exigência formal de trâmite prioritário.....	1175

Código 28.22 - Requerimento de trâmite prioritário encaminhado para confirmação tecnológica.....	1176
Código 28.30 - Trâmite prioritário admitido.....	1178

**Código Presidência - Recurso****Código 100 - Recurso conhecido e provido. Reformada a Decisão recorrida e deferido o pedido**

---

<b>(21) BR 10 2012 017489-8 A8</b>	<p>Código 100 - Recurso conhecido e provido. Reformada a Decisão recorrida e deferido o pedido</p> <p>(22) 13/07/2012</p> <p>(71) Jfe Steel Corporation (JP)</p> <p>Recorrente: O depositante.</p> <p>Despacho: Recurso conhecido e provido. Reformada a decisão recorrida e deferido o pedido. Desta data corre o prazo de 60 (sessenta) dias para o pagamento da retribuição para expedição da Carta-Patente. [100]</p>
<b>(21) BR 10 2018 008945-5 A2</b>	<p>Código 100 - Recurso conhecido e provido. Reformada a Decisão recorrida e deferido o pedido</p> <p>(22) 03/05/2018</p> <p>(71) LUIZ AUGUSTO FRANCO DE MARIA (BR)</p> <p>Recorrente: O depositante.</p> <p>Despacho: Recurso conhecido e provido. Reformada a decisão recorrida e deferido o pedido. Desta data corre o prazo de 60 (sessenta) dias para o pagamento da retribuição para expedição da Carta-Patente. [100]</p>
<b>(21) BR 10 2018 011428-0 A2</b>	<p>Código 100 - Recurso conhecido e provido. Reformada a Decisão recorrida e deferido o pedido</p> <p>(22) 06/06/2018</p> <p>(71) EMILIO ACCIARITO FILHO (BR)</p> <p>Recorrente: O depositante.</p> <p>Despacho: Recurso conhecido e provido. Reformada a decisão recorrida e deferido o pedido. Desta data corre o prazo de 60 (sessenta) dias para o pagamento da retribuição para expedição da Carta-Patente. [100]</p>
<b>(21) BR 11 2012 018542-0 A2</b>	<p>Código 100 - Recurso conhecido e provido. Reformada a Decisão recorrida e deferido o pedido</p> <p>(22) 20/01/2011</p> <p>(71) Okumura Corporation (JP) ; NIPPON STEEL CORPORATION (JP)</p> <p>Recorrente: O depositante.</p> <p>Despacho: Recurso conhecido e provido. Reformada a decisão recorrida e deferido o pedido. Desta data corre o prazo de 60 (sessenta) dias para o pagamento da retribuição para expedição da Carta-Patente. [100]</p>

---

<b>(21) BR 11 2012 032714-3 A2</b>	<p>Código 100 - Recurso conhecido e provido. Reformada a Decisão recorrida e deferido o pedido (22) 03/06/2011 (71) NIPPON STEEL CORPORATION (JP) Recorrente: O depositante. Despacho: Recurso conhecido e provido. Reformada a decisão recorrida e deferido o pedido. Desta data corre o prazo de 60 (sessenta) dias para o pagamento da retribuição para expedição da Carta-Patente. [100]</p>
<b>(21) BR 11 2013 002874-2 A2</b>	<p>Código 100 - Recurso conhecido e provido. Reformada a Decisão recorrida e deferido o pedido (22) 04/08/2011 (71) Jfe Steel Corporation (JP) Recorrente: O depositante. Despacho: Recurso conhecido e provido. Reformada a decisão recorrida e deferido o pedido. Desta data corre o prazo de 60 (sessenta) dias para o pagamento da retribuição para expedição da Carta-Patente. [100]</p>
<b>(21) BR 11 2013 011462-2 A2</b>	<p>Código 100 - Recurso conhecido e provido. Reformada a Decisão recorrida e deferido o pedido (22) 23/05/2011 (71) FUKUDA METAL FOIL &amp; POWER CO., LTD. (JP) ; NITTAN VALVE CO., LTD. (JP) Recorrente: O depositante. Despacho: Recurso conhecido e provido. Reformada a decisão recorrida e deferido o pedido. Desta data corre o prazo de 60 (sessenta) dias para o pagamento da retribuição para expedição da Carta-Patente. [100]</p>
<b>(21) BR 11 2013 011596-3 A2</b>	<p>Código 100 - Recurso conhecido e provido. Reformada a Decisão recorrida e deferido o pedido (22) 23/05/2011 (71) Fukuda Metal Foil &amp; Powder CO., Ltd. (JP) ; Nittan Valve CO., Ltd. (JP) Recorrente: O depositante. Despacho: Recurso conhecido e provido. Reformada a decisão recorrida e deferido o pedido. Desta data corre o prazo de 60 (sessenta) dias para o pagamento da retribuição para expedição da Carta-Patente. [100]</p>
<b>(21) BR 11 2013 025885-3 A2</b>	<p>Código 100 - Recurso conhecido e provido. Reformada a Decisão recorrida e deferido o pedido (22) 08/04/2011 (71) ARCELORMITTAL INVESTIGACIÓN Y DESARROLLO S.L. (ES) Recorrente: O depositante.</p>



---

Despacho: Recurso conhecido e provido. Reformada a decisão recorrida e deferido o pedido. Desta data corre o prazo de 60 (sessenta) dias para o pagamento da retribuição para expedição da Carta-Patente. [100]

---

**(21) BR 11 2014 000086-7 A2** Código 100 - Recurso conhecido e provido. Reformada a Decisão recorrida e deferido o pedido  
(22) 02/07/2012  
(71) NIPPON STEEL CORPORATION (JP)  
Recorrente: O depositante.  
Despacho: Recurso conhecido e provido. Reformada a decisão recorrida e deferido o pedido. Desta data corre o prazo de 60 (sessenta) dias para o pagamento da retribuição para expedição da Carta-Patente. [100]

---

**(21) BR 11 2014 001471-0 A2** Código 100 - Recurso conhecido e provido. Reformada a Decisão recorrida e deferido o pedido  
(22) 10/07/2012  
(71) NIPPON LIGHT METAL COMPANY, LTD. (JP) ; NISSAN MOTOR CO., LTD. (JP)  
Recorrente: O depositante.  
Despacho: Recurso conhecido e provido. Reformada a decisão recorrida e deferido o pedido. Desta data corre o prazo de 60 (sessenta) dias para o pagamento da retribuição para expedição da Carta-Patente. [100]

---

**(21) BR 12 2019 024048-5 A2** Código 100 - Recurso conhecido e provido. Reformada a Decisão recorrida e deferido o pedido  
(22) 28/12/2005  
(62) PI 0519410-5 28/12/2005  
(71) AJINOMOTO CO., INC. (JP)  
Recorrente: O depositante.  
Despacho: Recurso conhecido e provido. Reformada a decisão recorrida e deferido o pedido. Desta data corre o prazo de 60 (sessenta) dias para o pagamento da retribuição para expedição da Carta-Patente. [100]

---

**(21) BR 12 2020 001099-1 A2** Código 100 - Recurso conhecido e provido. Reformada a Decisão recorrida e deferido o pedido  
(22) 22/07/2005  
(62) PI 0513692-0 22/07/2005  
(71) PACIFIC EDGE BIOTECHNOLOGY LTD (NZ)  
Recorrente: O depositante.  
Despacho: Recurso conhecido e provido. Reformada a decisão recorrida e deferido o pedido. Desta data corre o prazo de 60 (sessenta) dias para o pagamento da retribuição para expedição da Carta-Patente. [100]

---

<b>(21) BR 20 2015 016487-0 U2</b>	<p>Código 100 - Recurso conhecido e provido. Reformada a Decisão recorrida e deferido o pedido (22) 08/07/2015 (71) LOURIVAN DIAS BEZERRA (BR/SP) Recorrente: O depositante. Despacho: Recurso conhecido e provido. Reformada a decisão recorrida e deferido o pedido. Desta data corre o prazo de 60 (sessenta) dias para o pagamento da retribuição para expedição da Carta-Patente. [100]</p>
<b>(21) MU 8700344-9 U2</b>	<p>Código 100 - Recurso conhecido e provido. Reformada a Decisão recorrida e deferido o pedido (22) 27/02/2007 (71) Nely Cristina Braidotti (BR/SP) Recorrente: O depositante. Despacho: Recurso conhecido e provido. Reformada a decisão recorrida e deferido o pedido. Desta data corre o prazo de 60 (sessenta) dias para o pagamento da retribuição para expedição da Carta-Patente. [100]</p>
<b>(21) PI 0407310-0 A2</b>	<p>Código 100 - Recurso conhecido e provido. Reformada a Decisão recorrida e deferido o pedido (22) 28/01/2004 (71) INTERDIGITAL VC HOLDINGS, INC. (US) Recorrente: O depositante. Despacho: Recurso conhecido e provido. Reformada a decisão recorrida e deferido o pedido. Desta data corre o prazo de 60 (sessenta) dias para o pagamento da retribuição para expedição da Carta-Patente. [100]</p>
<b>(21) PI 0500253-2 A2</b>	<p>Código 100 - Recurso conhecido e provido. Reformada a Decisão recorrida e deferido o pedido (22) 31/01/2005 (71) Becton, Dickinson And Company (US) Recorrente: O depositante. Despacho: Recurso conhecido e provido. Reformada a decisão recorrida e deferido o pedido. Desta data corre o prazo de 60 (sessenta) dias para o pagamento da retribuição para expedição da Carta-Patente. [100]</p>
<b>(21) PI 0500644-9 A2</b>	<p>Código 100 - Recurso conhecido e provido. Reformada a Decisão recorrida e deferido o pedido (22) 02/03/2005 (71) Instituto de Tecnologia para o Desenvolvimento - LACTEC (BR/PR) Recorrente: O depositante. Despacho: Recurso conhecido e provido. Reformada a decisão recorrida e deferido o pedido. Desta data corre o prazo de 60 (sessenta) dias para o</p>

---

pagamento da retribuição para expedição da Carta-Patente. [100]

---

**(21) PI 0502899-0 A2**

Código 100 - Recurso conhecido e provido. Reformada a Decisão recorrida e deferido o pedido

(22) 13/05/2005

(71) Universidade Federal de São Paulo - UNIFESP (BR/SP)

Recorrente: O depositante.

Despacho: Recurso conhecido e provido. Reformada a decisão recorrida e deferido o pedido. Desta data corre o prazo de 60 (sessenta) dias para o pagamento da retribuição para expedição da Carta-Patente. [100]

---

**(21) PI 0508199-8 A2**

Código 100 - Recurso conhecido e provido. Reformada a Decisão recorrida e deferido o pedido

(22) 26/03/2005

(71) Kostal Kontakt Systeme GMBH (DE)

Recorrente: O depositante.

Despacho: Recurso conhecido e provido. Reformada a decisão recorrida e deferido o pedido. Desta data corre o prazo de 60 (sessenta) dias para o pagamento da retribuição para expedição da Carta-Patente. [100]

---

**(21) PI 0510444-0 A2**

Código 100 - Recurso conhecido e provido. Reformada a Decisão recorrida e deferido o pedido

(22) 27/05/2005

(71) Cilag Gmbh International (CH)

Recorrente: O depositante.

Despacho: Recurso conhecido e provido. Reformada a decisão recorrida e deferido o pedido. Desta data corre o prazo de 60 (sessenta) dias para o pagamento da retribuição para expedição da Carta-Patente. [100]

---

**(21) PI 0514832-4 A2**

Código 100 - Recurso conhecido e provido. Reformada a Decisão recorrida e deferido o pedido

(22) 31/08/2005

(71) Basf Plant Science GMBH (DE)

Recorrente: O depositante.

Despacho: Recurso conhecido e provido. Reformada a decisão recorrida e deferido o pedido. Desta data corre o prazo de 60 (sessenta) dias para o pagamento da retribuição para expedição da Carta-Patente. [100]

---

**(21) PI 0515052-3 A2**

Código 100 - Recurso conhecido e provido. Reformada a Decisão recorrida e deferido o pedido

(22) 26/08/2005

(71) Hatch Associates Pty Ltd (AU)

Recorrente: O depositante.

---

Despacho: Recurso conhecido e provido. Reformada a decisão recorrida e deferido o pedido. Desta data corre o prazo de 60 (sessenta) dias para o pagamento da retribuição para expedição da Carta-Patente. [100]

---

**(21) PI 0516665-9 A8**

Código 100 - Recurso conhecido e provido. Reformada a Decisão recorrida e deferido o pedido

(22) 07/11/2005

(71) INBICON A/S (DK)

Recorrente: O depositante.

Despacho: Recurso conhecido e provido. Reformada a decisão recorrida e deferido o pedido. Desta data corre o prazo de 60 (sessenta) dias para o pagamento da retribuição para expedição da Carta-Patente. [100]

---

**(21) PI 0610503-3 A8**

Código 100 - Recurso conhecido e provido. Reformada a Decisão recorrida e deferido o pedido

(22) 21/04/2006

(71) UNIVERSITY OF FLORIDA RESEARCH FOUNDATION, INC. (US) ; THE GOVERNMENT OF THE UNITED STATES OF AMERICA, AS REPRESENTED BY, THE SECRETARY OF THE DEPARTMENT OF HEALTH AND HUMAN SERVICES, CENTERS FOR DISEASE CONTROL AND PREVENTION TECHNOLOGY (US) ; CORNELL RESEARCH FOUNDATION, INC. (US)

Recorrente: O depositante.

Despacho: Recurso conhecido e provido. Reformada a decisão recorrida e deferido o pedido. Desta data corre o prazo de 60 (sessenta) dias para o pagamento da retribuição para expedição da Carta-Patente. [100]

---

**(21) PI 0613721-0 A2**

Código 100 - Recurso conhecido e provido. Reformada a Decisão recorrida e deferido o pedido

(22) 29/06/2006

(71) OCTAPHARMA AG (CH)

Recorrente: O depositante.

Despacho: Recurso conhecido e provido. Reformada a decisão recorrida e deferido o pedido. Desta data corre o prazo de 60 (sessenta) dias para o pagamento da retribuição para expedição da Carta-Patente. [100]

---

**(21) PI 0615897-8 A2**

Código 100 - Recurso conhecido e provido. Reformada a Decisão recorrida e deferido o pedido

(22) 11/09/2006

(71) NOVOZYMES NORTH AMERICA, INC. (US) ; NOVOZYMES A / S (DK)

Recorrente: O depositante.

Despacho: Recurso conhecido e provido. Reformada a decisão recorrida e deferido o pedido. Desta data corre o prazo de 60 (sessenta) dias para o pagamento da retribuição para expedição da Carta-Patente. [100]

---

<b>(21) PI 0702141-0 A8</b>	<p>Código 100 - Recurso conhecido e provido. Reformada a Decisão recorrida e deferido o pedido</p> <p>(22) 28/06/2007</p> <p>(71) MEGH - Industria e Comércio Ltda (BR/SP) ; Usina São Francisco S.A. (BR/SP) ; Universidade Estadual de Campinas (BR/SP)</p> <p>Recorrente: O depositante.</p> <p>Despacho: Recurso conhecido e provido. Reformada a decisão recorrida e deferido o pedido. Desta data corre o prazo de 60 (sessenta) dias para o pagamento da retribuição para expedição da Carta-Patente. [100]</p>
<b>(21) PI 0706668-6 A2</b>	<p>Código 100 - Recurso conhecido e provido. Reformada a Decisão recorrida e deferido o pedido</p> <p>(22) 30/01/2007</p> <p>(71) Impress Group B.V. (NL)</p> <p>Recorrente: O depositante.</p> <p>Despacho: Recurso conhecido e provido. Reformada a decisão recorrida e deferido o pedido. Desta data corre o prazo de 60 (sessenta) dias para o pagamento da retribuição para expedição da Carta-Patente. [100]</p>
<b>(21) PI 0706877-8 A2</b>	<p>Código 100 - Recurso conhecido e provido. Reformada a Decisão recorrida e deferido o pedido</p> <p>(22) 17/01/2007</p> <p>(71) Nalco Company (US)</p> <p>Recorrente: O depositante.</p> <p>Despacho: Recurso conhecido e provido. Reformada a decisão recorrida e deferido o pedido. Desta data corre o prazo de 60 (sessenta) dias para o pagamento da retribuição para expedição da Carta-Patente. [100]</p>
<b>(21) PI 0707102-7 A2</b>	<p>Código 100 - Recurso conhecido e provido. Reformada a Decisão recorrida e deferido o pedido</p> <p>(22) 07/03/2007</p> <p>(71) INSTITUT PASTEUR DE LILLE (FR) ; INSTITUT NATIONAL DE LA SANTE ET DE LA RECHERCHE MEDICALE (INSERM) (FR)</p> <p>Recorrente: O depositante.</p> <p>Despacho: Recurso conhecido e provido. Reformada a decisão recorrida e deferido o pedido. Desta data corre o prazo de 60 (sessenta) dias para o pagamento da retribuição para expedição da Carta-Patente. [100]</p>
<b>(21) PI 0709034-0 A2</b>	<p>Código 100 - Recurso conhecido e provido. Reformada a Decisão recorrida e deferido o pedido</p> <p>(22) 21/03/2007</p> <p>(71) JASSEN PHARMACEUTICA N.V. (BE)</p>

---

Recorrente: O depositante.

Despacho: Recurso conhecido e provido. Reformada a decisão recorrida e deferido o pedido. Desta data corre o prazo de 60 (sessenta) dias para o pagamento da retribuição para expedição da Carta-Patente. [100]

---

**(21) PI 0709259-8 A2**

Código 100 - Recurso conhecido e provido. Reformada a Decisão recorrida e deferido o pedido

(22) 27/03/2007

(71) ZENYTH OPERATIONS PTY. LTD (AU) ; MEDIMMUNE LIMITED (GB)

Recorrente: O depositante.

Despacho: Recurso conhecido e provido. Reformada a decisão recorrida e deferido o pedido. Desta data corre o prazo de 60 (sessenta) dias para o pagamento da retribuição para expedição da Carta-Patente. [100]

---

**(21) PI 0720476-0 A2**

Código 100 - Recurso conhecido e provido. Reformada a Decisão recorrida e deferido o pedido

(22) 18/12/2007

(71) ACCELERON PHARMA INC. (US)

Recorrente: O depositante.

Despacho: Recurso conhecido e provido. Reformada a decisão recorrida e deferido o pedido. Desta data corre o prazo de 60 (sessenta) dias para o pagamento da retribuição para expedição da Carta-Patente. [100]

---

**(21) PI 0807035-0 A8**

Código 100 - Recurso conhecido e provido. Reformada a Decisão recorrida e deferido o pedido

(22) 28/01/2008

(71) Albemarle Netherlands B.V. (NL)

Recorrente: O depositante.

Despacho: Recurso conhecido e provido. Reformada a decisão recorrida e deferido o pedido. Desta data corre o prazo de 60 (sessenta) dias para o pagamento da retribuição para expedição da Carta-Patente. [100]

---

**(21) PI 0814980-1 A2**

Código 100 - Recurso conhecido e provido. Reformada a Decisão recorrida e deferido o pedido

(22) 13/08/2008

(71) BASF SE (DE)

Recorrente: O depositante.

Despacho: Recurso conhecido e provido. Reformada a decisão recorrida e deferido o pedido. Desta data corre o prazo de 60 (sessenta) dias para o pagamento da retribuição para expedição da Carta-Patente. [100]

---

**(21) PI 0910937-4 A2**

Código 100 - Recurso conhecido e provido. Reformada a Decisão recorrida e deferido o pedido

---

(22) 15/04/2009

(71) LUCAS MEYER COSMETICS CANADA INC. (CA)

Recorrente: O depositante.

Despacho: Recurso conhecido e provido. Reformada a decisão recorrida e deferido o pedido. Desta data corre o prazo de 60 (sessenta) dias para o pagamento da retribuição para expedição da Carta-Patente. [100]

---

**(21) PI 0916693-9 A2**

Código 100 - Recurso conhecido e provido. Reformada a Decisão recorrida e deferido o pedido

(22) 23/07/2009

(71) L'oreal (FR) ; SOCIÉTÉ DES PRODUITS NESTLÉ S.A. (CH)

Recorrente: O depositante.

Despacho: Recurso conhecido e provido. Reformada a decisão recorrida e deferido o pedido. Desta data corre o prazo de 60 (sessenta) dias para o pagamento da retribuição para expedição da Carta-Patente. [100]

---

**(21) PI 1003771-3 A2**

Código 100 - Recurso conhecido e provido. Reformada a Decisão recorrida e deferido o pedido

(22) 22/04/2010

(71) Universidade de São Paulo - USP (BR/SP) ; Fundação de Amparo à Pesquisa do Estado de São Paulo - FAPESP (BR/SP)

Recorrente: O depositante.

Despacho: Recurso conhecido e provido. Reformada a decisão recorrida e deferido o pedido. Desta data corre o prazo de 60 (sessenta) dias para o pagamento da retribuição para expedição da Carta-Patente. [100]

---

**(21) PI 1009740-6 A2**

Código 100 - Recurso conhecido e provido. Reformada a Decisão recorrida e deferido o pedido

(22) 24/06/2010

(71) NATURAL MEDICINE INSTITUTE OF ZHEJIANG YANGSHENG TANG CO., LTD. (CN)

Recorrente: O depositante.

Despacho: Recurso conhecido e provido. Reformada a decisão recorrida e deferido o pedido. Desta data corre o prazo de 60 (sessenta) dias para o pagamento da retribuição para expedição da Carta-Patente. [100]

### Código 103 - Recurso conhecido e provido. Desarquivada a petição

---

<b>(21) BR 11 2014 019559-5 A8</b>	Código 103 - Recurso conhecido e provido. Desarquivada a petição (22) 06/02/2013 (71) TOYOBO CO., LTD. (JP) Recorrente: O depositante. Despacho: Recurso conhecido e provido. Desarquivada a petição e determino o prosseguimento do exame do pedido. [103]
<b>(21) BR 11 2015 032339-1 A2</b>	Código 103 - Recurso conhecido e provido. Desarquivada a petição (22) 25/06/2014 (71) ANGLO PLATINUM MARKETING LIMITED (GB) Recorrente: O depositante. Despacho: Recurso conhecido e provido. Desarquivada a petição e determino o prosseguimento do exame do pedido. [103]
<b>(21) BR 11 2016 006701-0 A2</b>	Código 103 - Recurso conhecido e provido. Desarquivada a petição (22) 31/07/2014 (71) WABCO GMBH (DE) Recorrente: O depositante. Despacho: Recurso conhecido e provido. Desarquivada a petição e determino o prosseguimento do exame do pedido. [103]



**Código 104 - Recurso conhecido e provido. Reformada a Decisão recorrida.**

---

<b>(11) BR 11 2013 012536-5 B8</b>	Código 104 - Recurso conhecido e provido. Reformada a Decisão recorrida. (22) 17/11/2011 (45) 16/03/2021 (71) MAINSPRING ENERGY, INC. (US) Recorrente: O depositante. Despacho: Recurso conhecido e provido. Reformada a decisão recorrida. [104]
<b>(21) BR 11 2014 000976-7 A2</b>	Código 104 - Recurso conhecido e provido. Reformada a Decisão recorrida. (22) 13/07/2012 (71) MEDICALTREE PATENT LTD. (MT) Recorrente: O depositante. Despacho: Recurso conhecido e provido. Reformada a decisão recorrida. [104]
<b>(21) BR 11 2014 013591-6 A2</b>	Código 104 - Recurso conhecido e provido. Reformada a Decisão recorrida. (22) 13/03/2013 (71) MALAYSIAN PALM OIL BOARD (MY) Recorrente: O depositante. Despacho: Recurso conhecido e provido. Reformada a decisão recorrida. [104]
<b>(21) BR 11 2014 015921-1 A2</b>	Código 104 - Recurso conhecido e provido. Reformada a Decisão recorrida. (22) 21/12/2012 (71) COMMONWEALTH SCIENTIFIC AND INDUSTRIAL RESEARCH ORGANISATION (AU) Recorrente: O depositante. Despacho: Recurso conhecido e provido. Reformada a decisão recorrida. [104]
<b>(21) BR 11 2014 019325-8 A8</b>	Código 104 - Recurso conhecido e provido. Reformada a Decisão recorrida. (22) 24/01/2013 (71) KIMBERLY-CLARK WORLDWIDE, INC. (US) Recorrente: O depositante. Despacho: Recurso conhecido e provido. Reformada a decisão recorrida. [104]
<b>(21) BR 11 2014 019578-1 A2</b>	Código 104 - Recurso conhecido e provido. Reformada a Decisão recorrida. (22) 07/02/2013 (71) CLARIANT PRODUKTE (DEUTSCHLAND) GMBH (DE) Recorrente: O depositante. Despacho: Recurso conhecido e provido. Reformada a decisão recorrida. [104]

---

<b>(21) BR 11 2014 031309-1 A2</b>	Código 104 - Recurso conhecido e provido. Reformada a Decisão recorrida. (22) 21/08/2013 (71) SULZER MANAGEMENT AG (CH) Recorrente: O depositante. Despacho: Recurso conhecido e provido. Reformada a decisão recorrida. [104]
<hr/>	
<b>(21) BR 11 2015 004552-9 A8</b>	Código 104 - Recurso conhecido e provido. Reformada a Decisão recorrida. (22) 26/08/2013 (71) EVOGENE LTD. (IL) Recorrente: O depositante. Despacho: Recurso conhecido e provido. Reformada a decisão recorrida. [104]
<hr/>	
<b>(21) BR 11 2016 003406-6 A2</b>	Código 104 - Recurso conhecido e provido. Reformada a Decisão recorrida. (22) 19/08/2014 (71) ETHICON ENDO-SURGERY, LLC (PR) Recorrente: O depositante. Despacho: Recurso conhecido e provido. Reformada a decisão recorrida. [104]
<hr/>	
<b>(21) BR 11 2016 022852-9 A2</b>	Código 104 - Recurso conhecido e provido. Reformada a Decisão recorrida. (22) 02/04/2015 (71) WEATHERFORD TECHNOLOGY HOLDINGS, LLC (US) Recorrente: O depositante. Despacho: Recurso conhecido e provido. Reformada a decisão recorrida. [104]

**Código 111 - Recurso conhecido e negado provimento. Mantido o indeferimento do pedido**

---

<b>(21) BR 10 2020 000408-5 A2</b>	Código 111 - Recurso conhecido e negado provimento. Mantido o indeferimento do pedido (22) 08/01/2020 (71) REYNALDO DIAS DE MORAES E SILVA (BR/SP) Recorrente: O depositante. Despacho: Recurso conhecido e negado provimento. Mantido o indeferimento do pedido. [111]
<b>(21) BR 11 2012 019170-5 A2</b>	Código 111 - Recurso conhecido e negado provimento. Mantido o indeferimento do pedido (22) 04/02/2011 (71) Crown Packaging Technology, Inc (US) Recorrente: O depositante. Despacho: Recurso conhecido e negado provimento. Mantido o indeferimento do pedido. [111]
<b>(21) BR 11 2013 025270-7 A2</b>	Código 111 - Recurso conhecido e negado provimento. Mantido o indeferimento do pedido (22) 28/03/2012 (71) NIPPON STEEL CORPORATION (JP) Recorrente: O depositante. Despacho: Recurso conhecido e negado provimento. Mantido o indeferimento do pedido. [111]
<b>(21) BR 11 2016 012755-2 A2</b>	Código 111 - Recurso conhecido e negado provimento. Mantido o indeferimento do pedido (22) 04/12/2014 (71) NALPROPION PHARMACEUTICALS LLC (US) Recorrente: O depositante. Despacho: Recurso conhecido e negado provimento. Mantido o indeferimento do pedido. [111]
<b>(21) BR 12 2016 020354-9 A2</b>	Código 111 - Recurso conhecido e negado provimento. Mantido o indeferimento do pedido (22) 01/12/2009 (62) PI 0922845-4 01/12/2009 (71) SYNGENTA PARTICIPATIONS AG (CH) Recorrente: O depositante.

---

Despacho: Recurso conhecido e negado provimento. Mantido o indeferimento do pedido. [111]

---

**(21) BR 12 2019 004191-1 A2** Código 111 - Recurso conhecido e negado provimento. Mantido o indeferimento do pedido  
 (22) 14/12/2006  
 (62) PI 0620687-5 14/12/2006  
 (71) ADAMA MAKHTESHIM LTD. (IL)  
 Recorrente: O depositante.  
 Despacho: Recurso conhecido e negado provimento. Mantido o indeferimento do pedido. [111]

---

**(21) BR 12 2019 004198-9 A2** Código 111 - Recurso conhecido e negado provimento. Mantido o indeferimento do pedido  
 (22) 14/12/2006  
 (62) PI 0620687-5 14/12/2006  
 (71) ADAMA MAKHTESHIM LTD. (IL)  
 Recorrente: O depositante.  
 Despacho: Recurso conhecido e negado provimento. Mantido o indeferimento do pedido. [111]

---

**(21) BR 12 2019 004199-7 A2** Código 111 - Recurso conhecido e negado provimento. Mantido o indeferimento do pedido  
 (22) 14/12/2006  
 (62) PI 0620687-5 14/12/2006  
 (71) ADAMA MAKHTESHIM LTD. (IL)  
 Recorrente: O depositante.  
 Despacho: Recurso conhecido e negado provimento. Mantido o indeferimento do pedido. [111]

---

**(21) MU 8601467-6 U2** Código 111 - Recurso conhecido e negado provimento. Mantido o indeferimento do pedido  
 (22) 12/07/2006  
 (71) Asem NPBI Produtos Hospitalares Ltda (BR/SP)  
 Recorrente: O depositante.  
 Despacho: Recurso conhecido e negado provimento. Mantido o indeferimento do pedido. [111]

---

**(21) MU 8700156-0 U2** Código 111 - Recurso conhecido e negado provimento. Mantido o indeferimento do pedido  
 (22) 24/01/2007  
 (71) Lamara Associação Brasileira de Assistência ao Deficiente Visual (BR/SP)  
 Recorrente: O depositante.

---

Despacho: Recurso conhecido e negado provimento. Mantido o indeferimento do pedido. [111]

---

**(21) MU 8700260-4 U2** Código 111 - Recurso conhecido e negado provimento. Mantido o indeferimento do pedido  
 (22) 02/03/2007  
 (71) Jamile Vilela Mendonça (BR/MG)  
 Recorrente: O depositante.  
 Despacho: Recurso conhecido e negado provimento. Mantido o indeferimento do pedido. [111]

---

**(21) PI 0510550-1 A2** Código 111 - Recurso conhecido e negado provimento. Mantido o indeferimento do pedido  
 (22) 26/04/2005  
 (71) Ams Research Corporation (US)  
 Recorrente: O depositante.  
 Despacho: Recurso conhecido e negado provimento. Mantido o indeferimento do pedido. [111]

---

**(21) PI 0514228-8 A2** Código 111 - Recurso conhecido e negado provimento. Mantido o indeferimento do pedido  
 (22) 20/07/2005  
 (71) International Business Machines Corporation (US)  
 Recorrente: O depositante.  
 Despacho: Recurso conhecido e negado provimento. Mantido o indeferimento do pedido. [111]

---

**(21) PI 0600527-6 A2** Código 111 - Recurso conhecido e negado provimento. Mantido o indeferimento do pedido  
 (22) 13/02/2006  
 (71) Purcom Quimica Ltda (BR/SP) ; Foam Supplies, Inc. (US)  
 Recorrente: O depositante.  
 Despacho: Recurso conhecido e negado provimento. Mantido o indeferimento do pedido. [111]

---

**(21) PI 0611301-0 A2** Código 111 - Recurso conhecido e negado provimento. Mantido o indeferimento do pedido  
 (22) 02/05/2006  
 (71) MILEUTIS LTD. (IL) ; STATE OF ISRAEL, MINISTRY AGRICULTURE & RURAL DEVELOPMENT, AGRICULTURAL RESEARCH ORGANIZATION (IL)  
 Recorrente: O depositante.  
 Despacho: Recurso conhecido e negado provimento. Mantido o indeferimento do pedido. [111]

---

<b>(21) PI 0613969-8 A2</b>	Código 111 - Recurso conhecido e negado provimento. Mantido o indeferimento do pedido (22) 27/07/2006 (71) INTERDIGITAL MADISON PATENT HOLDINGS (FR) Recorrente: O depositante. Despacho: Recurso conhecido e negado provimento. Mantido o indeferimento do pedido. [111]
<b>(21) PI 0614064-5 A2</b>	Código 111 - Recurso conhecido e negado provimento. Mantido o indeferimento do pedido (22) 28/07/2006 (71) Gemalto S.A. (FR) Recorrente: O depositante. Despacho: Recurso conhecido e negado provimento. Mantido o indeferimento do pedido. [111]
<b>(21) PI 0614182-0 A2</b>	Código 111 - Recurso conhecido e negado provimento. Mantido o indeferimento do pedido (22) 24/07/2006 (71) QUALCOMM INCORPORATED (US) Recorrente: O depositante. Despacho: Recurso conhecido e negado provimento. Mantido o indeferimento do pedido. [111]
<b>(21) PI 0614873-5 A2</b>	Código 111 - Recurso conhecido e negado provimento. Mantido o indeferimento do pedido (22) 21/08/2006 (71) NISIM SELA (IL) Recorrente: O depositante. Despacho: Recurso conhecido e negado provimento. Mantido o indeferimento do pedido. [111]
<b>(21) PI 0615371-2 A2</b>	Código 111 - Recurso conhecido e negado provimento. Mantido o indeferimento do pedido (22) 18/07/2006 (71) GOOGLE TECHNOLOGY HOLDINGS LLC (US) Recorrente: O depositante. Despacho: Recurso conhecido e negado provimento. Mantido o indeferimento do pedido. [111]
<b>(21) PI 0615589-8 A2</b>	Código 111 - Recurso conhecido e negado provimento. Mantido o indeferimento do pedido

---

	(22) 30/08/2006 (71) QUALCOMM INCORPORATED (US) Recorrente: O depositante. Despacho: Recurso conhecido e negado provimento. Mantido o indeferimento do pedido. [111]
<b>(21) PI 0618023-0 A2</b>	Código 111 - Recurso conhecido e negado provimento. Mantido o indeferimento do pedido (22) 20/10/2006 (71) Sakata Seed Corporation (JP) Recorrente: O depositante. Despacho: Recurso conhecido e negado provimento. Mantido o indeferimento do pedido. [111]
<b>(21) PI 0701465-1 A2</b>	Código 111 - Recurso conhecido e negado provimento. Mantido o indeferimento do pedido (22) 19/04/2007 (71) Universidade de São Paulo - USP (BR/SP) Recorrente: O depositante. Despacho: Recurso conhecido e negado provimento. Mantido o indeferimento do pedido. [111]
<b>(21) PI 0703502-0 A2</b>	Código 111 - Recurso conhecido e negado provimento. Mantido o indeferimento do pedido (22) 12/09/2007 (71) WEATHERFORD TECHNOLOGY HOLDING, LLC (US) Recorrente: O depositante. Despacho: Recurso conhecido e negado provimento. Mantido o indeferimento do pedido. [111]
<b>(21) PI 0710436-7 A8</b>	Código 111 - Recurso conhecido e negado provimento. Mantido o indeferimento do pedido (22) 11/05/2007 (71) ACADEMIA SINICA (TW) ; PHARMIGENE INC (TW) Recorrente: O depositante. Despacho: Recurso conhecido e negado provimento. Mantido o indeferimento do pedido. [111]
<b>(21) PI 0720528-7 A2</b>	Código 111 - Recurso conhecido e negado provimento. Mantido o indeferimento do pedido (22) 26/11/2007 (71) Basf SE (DE) Recorrente: O depositante.

---

Despacho: Recurso conhecido e negado provimento. Mantido o indeferimento do pedido. [111]

---

**(21) PI 0802690-4 A2** Código 111 - Recurso conhecido e negado provimento. Mantido o indeferimento do pedido  
 (22) 30/05/2008  
 (71) Fundação Hemocentro de Ribeirão Preto (BR/SP) ; UNIVERSIDADE DE SÃO PAULO (BR/SP)  
 Recorrente: O depositante.  
 Despacho: Recurso conhecido e negado provimento. Mantido o indeferimento do pedido. [111]

---

**(21) PI 0807937-4 A2** Código 111 - Recurso conhecido e negado provimento. Mantido o indeferimento do pedido  
 (22) 28/02/2008  
 (71) The Procter & Gamble Company (US)  
 Recorrente: O depositante.  
 Despacho: Recurso conhecido e negado provimento. Mantido o indeferimento do pedido. [111]

---

**(21) PI 0815828-2 A8** Código 111 - Recurso conhecido e negado provimento. Mantido o indeferimento do pedido  
 (22) 11/08/2008  
 (71) Dow Agrosiences LLC (US)  
 Recorrente: O depositante.  
 Despacho: Recurso conhecido e negado provimento. Mantido o indeferimento do pedido. [111]

---

**(21) PI 0820993-6 A2** Código 111 - Recurso conhecido e negado provimento. Mantido o indeferimento do pedido  
 (22) 13/12/2008  
 (71) Vanda Pharmaceuticals, Inc. (US)  
 Recorrente: O depositante.  
 Despacho: Recurso conhecido e negado provimento. Mantido o indeferimento do pedido. [111]

---

**(21) PI 0823292-0 A2** Código 111 - Recurso conhecido e negado provimento. Mantido o indeferimento do pedido  
 (22) 03/12/2008  
 (71) Lamberti Spa (IT)  
 Recorrente: O depositante.  
 Despacho: Recurso conhecido e negado provimento. Mantido o indeferimento do pedido. [111]



---

<b>(21) PI 0922539-0 A2</b>	Código 111 - Recurso conhecido e negado provimento. Mantido o indeferimento do pedido (22) 09/12/2009 (71) The Procter & Gamble Company (US) Recorrente: O depositante. Despacho: Recurso conhecido e negado provimento. Mantido o indeferimento do pedido. [111]
<b>(21) PI 1000130-1 A2</b>	Código 111 - Recurso conhecido e negado provimento. Mantido o indeferimento do pedido (22) 21/01/2010 (71) Deere & Company (US) Recorrente: O depositante. Despacho: Recurso conhecido e negado provimento. Mantido o indeferimento do pedido. [111]
<b>(21) PI 1007667-0 A2</b>	Código 111 - Recurso conhecido e negado provimento. Mantido o indeferimento do pedido (22) 27/04/2010 (71) UNILEVER IP HOLDINGS B.V. (PB) Recorrente: O depositante. Despacho: Recurso conhecido e negado provimento. Mantido o indeferimento do pedido. [111]

**Código 120 - Tome Conhecimento do Parecer Técnico**

A cópia do parecer poderá ser obtida através do endereço eletrônico [www.inpi.gov.br](http://www.inpi.gov.br) - No Acesso rápido - Faça uma busca - Patente. Para acessar, cadastre-se no Portal do INPI e use login e senha.

---

<b>(21) BR 11 2012 013914-2 A2</b>	Código 120 - Tome Conhecimento do Parecer Técnico (22) 25/10/2010 (71) Zhejiang Wynca Chemical Industry Group Co., Ltd. (CN) Recorrente: O depositante. Despacho: Tome conhecimento do parecer técnico e se manifeste no prazo de 60 (sessenta) dias. [120]
<b>(21) BR 11 2014 016930-6 A8</b>	Código 120 - Tome Conhecimento do Parecer Técnico (22) 10/01/2013 (71) BAYER INTELLECTUAL PROPERTY GMBH (DE) Recorrente: O depositante. Despacho: Tome conhecimento do parecer técnico e se manifeste no prazo de 60 (sessenta) dias. [120]
<b>(21) BR 20 2019 025354-7 U2</b>	Código 120 - Tome Conhecimento do Parecer Técnico (22) 29/11/2019 (71) WERNER KRUGER D'ALMEIDA (BR/PR) Recorrente: O depositante. Despacho: Tome conhecimento do parecer técnico e se manifeste no prazo de 60 (sessenta) dias. [120]

**Código 121 - Exigência**

A cópia do parecer poderá ser obtida através do endereço eletrônico [www.inpi.gov.br](http://www.inpi.gov.br) - No Acesso rápido - Faça uma busca - Patente. Para acessar, cadastre-se no Portal do INPI e use login e senha.

---

<b>(21) BR 11 2012 030687-1 A2</b>	Código 121 - Exigência (22) 07/05/2011 (71) Volkswagen Aktiengesellschaft (DE) Recorrente: O depositante. Despacho: Cumpra as exigências do parecer no prazo de 60 (sessenta) dias. [121]
<b>(21) BR 11 2012 031722-9 A2</b>	Código 121 - Exigência (22) 14/06/2011 (71) NIPPON STEEL CORPORATION (JP) Recorrente: O depositante. Despacho: Cumpra as exigências do parecer no prazo de 60 (sessenta) dias. [121]
<b>(21) BR 20 2017 013192-6 U2</b>	Código 121 - Exigência (22) 19/06/2017 (71) ALEIXO DE MATOS SILVA (BR/SP) Recorrente: O depositante. Despacho: Cumpra as exigências do parecer no prazo de 60 (sessenta) dias. [121]
<b>(21) PI 0510252-9 A2</b>	Código 121 - Exigência (22) 18/04/2005 (71) Graphic Security Systems Corporation (US) Recorrente: O depositante. Despacho: Cumpra as exigências do parecer no prazo de 60 (sessenta) dias. [121]
<b>(21) PI 0717128-5 A2</b>	Código 121 - Exigência (22) 25/09/2007 (71) Bostik, INC. (US) Recorrente: O depositante. Despacho: Cumpra as exigências do parecer no prazo de 60 (sessenta) dias. [121]
<b>(21) PI 0719819-1 A2</b>	Código 121 - Exigência (22) 04/10/2007

---

(71) GUARDIAN GLASS, LLC (US)

Recorrente: O depositante.

Despacho: Cumpra as exigências do parecer no prazo de 60 (sessenta) dias.  
[121]

---

**(21) PI 0814690-0 A2**

Código 121 - Exigência

(22) 07/07/2008

(71) Basf SE (DE)

Recorrente: O depositante.

Despacho: Cumpra as exigências do parecer no prazo de 60 (sessenta) dias.  
[121]

---

**(21) PI 0821731-9 A8**

Código 121 - Exigência

(22) 14/11/2008

(71) Avon Products, INC. (US)

Recorrente: O depositante.

Despacho: Cumpra as exigências do parecer no prazo de 60 (sessenta) dias.  
[121]

---

**(21) PI 0905490-1 A2**

Código 121 - Exigência

(22) 21/12/2009

(71) MONTREL CONTROLES ELETRÔNICOS LTDA (BR/SP)

Recorrente: O depositante.

Despacho: Cumpra as exigências do parecer no prazo de 60 (sessenta) dias.  
[121]

### Código 132 - Anulada a Decisão

---

**(21) BR 10 2016 029729-0 A2**

Código 132 - Anulada a Decisão

(22) 16/12/2016

(71) BERTOLINI CONSTRUÇÃO NAVAL DA AMAZÔNIA LTDA (BR/AM)

Anulada a publicação código 104 na RPI nº 2652 de 03/11/2021 por ter sido indevida.[132]

## Código Presidência - Nulidade

### **Código 200 - Processo administrativo de Nulidade conhecido e provido. Declarada a Nulidade da Patente.**

---

<b>(11) BR 10 2013 021965-7 B1</b>	Código 200 - Processo administrativo de Nulidade conhecido e provido. Declarada a Nulidade da Patente. (45) 15/09/2020 (73) JOHNNY DINIZ SANDES (BR/SP) Requerente da Nulidade: WOLF INSUMOS INDUSTRIA E COMERCIO LTDA Decisão: Nulidade conhecida e provida. Anulado o privilégio. [200]
<b>(11) BR 20 2017 022492-4 Y1</b>	Código 200 - Processo administrativo de Nulidade conhecido e provido. Declarada a Nulidade da Patente. (45) 04/02/2020 (73) JONAS REICHERT (BR/SC) Requerente da Nulidade: AZEVEDO DE ASSIS COMÉRCIO DE MÓVEIS EIRELI Decisão: Nulidade conhecida e provida. Anulado o privilégio. [200]

**Código 201 - Processo administrativo de Nulidade conhecido, negado provimento. Mantida a concessão da Patente.**

---

<b>(11) BR 10 2012 013886-7 B1</b>	Código 201 - Processo administrativo de Nulidade conhecido, negado provimento. Mantida a concessão da Patente. (45) 01/12/2020 (73) SUMITOMO RUBBER INDUSTRIES, LTD. (JP) Requerente da Nulidade: COPÉ & CIA LTDA Decisão: Nulidade conhecida e negado o provimento. Mantida a concessão do privilégio. [201]
<b>(11) BR 10 2014 008324-3 B1</b>	Código 201 - Processo administrativo de Nulidade conhecido, negado provimento. Mantida a concessão da Patente. (45) 18/02/2020 (73) KUHN DO BRASIL S/A - IMPLEMENTOS AGRÍCOLAS (BR/RS) Requerente da Nulidade: JIMER RAMOS DA COSTA Decisão: Nulidade conhecida e negado o provimento. Mantida a concessão do privilégio. [201]
<b>(11) BR 10 2014 008418-5 B1</b>	Código 201 - Processo administrativo de Nulidade conhecido, negado provimento. Mantida a concessão da Patente. (45) 05/05/2020 (73) INDÚSTRIA REUNIDAS COLOMBO LTDA. (BR/SP) Requerente da Nulidade: CARLOS ROBERTO PALINI Decisão: Nulidade conhecida e negado o provimento. Mantida a concessão do privilégio. [201]
<b>(11) BR 10 2017 025702-9 B1</b>	Código 201 - Processo administrativo de Nulidade conhecido, negado provimento. Mantida a concessão da Patente. (45) 01/09/2020 (73) PECCININ PORTÕES AUTOMÁTICOS INDUSTRIAL LTDA (BR/SP) Requerente da Nulidade: MOTOPPAR INDÚSTRIA E COMÉRCIO DE AUTOMATIZADORES LTDA Decisão: Nulidade conhecida e negado o provimento. Mantida a concessão do privilégio. [201]
<b>(11) MU 8401092-4 Y1</b>	Código 201 - Processo administrativo de Nulidade conhecido, negado provimento. Mantida a concessão da Patente. (45) 01/11/2011 (73) Semeato S/A Indústria e Comércio (BR/RS) Requerente da Nulidade: MARCHESAN IMPLEMENTOS E MÁQUINAS AGRÍCOLAS TATÚ S/A Decisão: Nulidade conhecida e negado o provimento. Mantida a concessão do privilégio. [201]

---

(11) PI 0721415-4 B1

Código 201 - Processo administrativo de Nulidade conhecido, negado provimento. Mantida a concessão da Patente.

(45) 10/11/2020

(73) Toscotec S.P.A. (IT)

Requerente da Nulidade:HERGEN S/A MÁQUINAS E EQUIPAMENTOS

Decisão: Nulidade conhecida e negado o provimento. Mantida a concessão do privilégio. [201]



**Código 204 - Processo administrativo de Nulidade conhecido, provido parcialmente. Mantida a concessão da Patente.**

---

**(11) BR 11 2012 016024-9 B1**

Código 204 - Processo administrativo de Nulidade conhecido, provido parcialmente. Mantida a concessão da Patente.

(45) 22/04/2020

(73) STICHTING WAGENINGEN RESEARCH (NL)

Requerente da Nulidade: RAÍZEN ENERGIA S.A. Decisão: Nulidade conhecida e provida parcialmente. Mantida a concessão do privilégio com o apostilamento assinalado no parecer técnico. [204]

**Código Pedido Internacional PCT/BR Designado ou Eleito****Código 1.1 - Publicação Internacional – PCT. Apresentação de petição de requerimento de entrada na fase nacional**

Comunicação da publicação internacional do pedido internacional nos termos do Tratado de Cooperação em matéria de Patentes – PCT e da apresentação de petição de requerimento de entrada na fase nacional. Documento publicado disponível no endereço eletrônico <http://www.wipo.int/pct/en> do sistema PATENTSCOPE® Search Service da Organização Mundial de Propriedade Intelectual – OMPI.

---

**(21) BR 11 2021 013950-8** Código 1.1 - Publicação Internacional – PCT. Apresentação de petição de requerimento de entrada na fase nacional  
(30) 29/04/2020 US 16/861,375  
(51) B60R 16/03 (2006.01), H05K 7/14 (2006.01)  
(86) PCT US2021/019329 de 24/02/2021  
(87) WO 2021/221769 de 04/11/2021

---

**(21) BR 11 2021 019389-8** Código 1.1 - Publicação Internacional – PCT. Apresentação de petição de requerimento de entrada na fase nacional  
(30) 24/03/2020 US 16/827,876  
(51) A61K 8/04 (2006.01), A61K 8/81 (2006.01), A61K 8/73 (2006.01), A61K 8/97 (2017.01), A61K 8/9722 (2017.01), A61K 8/06 (2006.01), A61Q 19/00 (2006.01)  
(86) PCT US2021/023533 de 22/03/2021  
(87) WO 2021/194994 de 30/09/2021

---

**(21) BR 11 2021 022315-0** Código 1.1 - Publicação Internacional – PCT. Apresentação de petição de requerimento de entrada na fase nacional  
(30) 09/05/2019 US 62/845,473  
(51) A61K 47/64 (2017.01), C07K 14/705 (2006.01)  
(86) PCT GB2020/051144 de 11/05/2020  
(87) WO 2020/225577 de 12/11/2020

---

**(21) BR 11 2021 022321-5** Código 1.1 - Publicação Internacional – PCT. Apresentação de petição de requerimento de entrada na fase nacional  
(30) 07/05/2019 US US 62/844,313  
(51) C08K 3/36 (2006.01), C08K 9/06 (2006.01), C09D 7/62 (2018.01)  
(86) PCT US2020/028332 de 15/04/2020  
(87) WO 2020/226865 de 12/11/2020

---

**(21) BR 11 2021 022322-3** Código 1.1 - Publicação Internacional – PCT. Apresentação de petição de

---

	requerimento de entrada na fase nacional (30) 25/10/2019 CN 201911022232.6; 25/10/2019 CN 201921806459.5 (51) D01B 1/08 (2006.01), D01G 9/06 (2006.01) (86) PCT CN2020/119174 de 30/09/2020 (87) WO 2021/078008 de 29/04/2021
<b>(21) BR 11 2021 022323-1</b>	Código 1.1 - Publicação Internacional – PCT. Apresentação de petição de requerimento de entrada na fase nacional (30) 15/05/2019 GB 1906860.0 (51) F16L 1/23 (2006.01), B63B 35/03 (2006.01) (86) PCT BR2020/050161 de 13/05/2020 (87) WO 2020/227795 de 19/11/2020
<b>(21) BR 11 2021 022324-0</b>	Código 1.1 - Publicação Internacional – PCT. Apresentação de petição de requerimento de entrada na fase nacional (30) 16/05/2019 IN 201941019598; 18/03/2020 US 16/822,721 (51) H04L 1/16 (2006.01), H04L 1/18 (2006.01) (86) PCT US2020/023642 de 19/03/2020 (87) WO 2020/231515 de 19/11/2020
<b>(21) BR 11 2021 022326-6</b>	Código 1.1 - Publicação Internacional – PCT. Apresentação de petição de requerimento de entrada na fase nacional (51) B02C 4/02 (2006.01), B02C 4/32 (2006.01) (86) PCT US2019/031510 de 09/05/2019 (87) WO 2020/226653 de 12/11/2020
<b>(21) BR 11 2021 022327-4</b>	Código 1.1 - Publicação Internacional – PCT. Apresentação de petição de requerimento de entrada na fase nacional (30) 17/07/2019 US 62/875,105 (51) G01N 21/84 (2006.01) (86) PCT CA2020/050973 de 13/07/2020 (87) WO 2021/007665 de 21/01/2021
<b>(21) BR 11 2021 022330-4</b>	Código 1.1 - Publicação Internacional – PCT. Apresentação de petição de requerimento de entrada na fase nacional (30) 09/05/2019 US 62/845,387; 20/04/2020 US 16/852,621 (51) H02G 1/08 (2006.01), H01B 15/00 (2006.01), G02B 6/50 (2006.01) (86) PCT US2020/029510 de 23/04/2020 (87) WO 2020/226906 de 12/11/2020
<b>(21) BR 11 2021 022331-2</b>	Código 1.1 - Publicação Internacional – PCT. Apresentação de petição de requerimento de entrada na fase nacional (30) 17/05/2019 US 62/849,352; 14/05/2020 US 16/874,057

---

	(51) H04N 19/136 (2014.01), H04N 19/159 (2014.01), H04N 19/503 (2014.01), H04N 19/523 (2014.01), H04N 19/14 (2014.01) (86) PCT US2020/033091 de 15/05/2020 (87) WO 2020/236568 de 26/11/2020
<b>(21) BR 11 2021 022332-0</b>	Código 1.1 - Publicação Internacional – PCT. Apresentação de petição de requerimento de entrada na fase nacional (51) B02C 4/02 (2006.01), B02C 4/32 (2006.01) (86) PCT US2019/031500 de 09/05/2019 (87) WO 2020/226651 de 12/11/2020
<b>(21) BR 11 2021 022333-9</b>	Código 1.1 - Publicação Internacional – PCT. Apresentação de petição de requerimento de entrada na fase nacional (30) 09/05/2019 CL CL2019050037 (51) C02F 1/469 (2006.01), C02F 103/28 (2006.01), C02F 9/06 (2006.01), B01D 61/42 (2006.01), B01D 61/58 (2006.01), D21C 11/00 (2006.01), C01D 3/14 (2006.01), C01D 5/16 (2006.01) (86) PCT CL2019/050037 de 09/05/2019 (87) WO 2020/223829 de 12/11/2020
<b>(21) BR 11 2021 022335-5</b>	Código 1.1 - Publicação Internacional – PCT. Apresentação de petição de requerimento de entrada na fase nacional (30) 13/05/2019 CN PCT/CN2019/086595 (51) C07D 413/14 (2006.01), A61P 35/00 (2006.01), A61K 31/5375 (2006.01) (86) PCT IB2020/054491 de 12/05/2020 (87) WO 2020/230028 de 19/11/2020
<b>(21) BR 11 2021 022336-3</b>	Código 1.1 - Publicação Internacional – PCT. Apresentação de petição de requerimento de entrada na fase nacional (30) 17/05/2019 US 62/849,754; 14/05/2020 US 16/874,091 (51) H04N 19/109 (2014.01), H04N 19/136 (2014.01), H04N 19/176 (2014.01), H04N 19/59 (2014.01) (86) PCT US2020/033079 de 15/05/2020 (87) WO 2020/236561 de 26/11/2020
<b>(21) BR 11 2021 022338-0</b>	Código 1.1 - Publicação Internacional – PCT. Apresentação de petição de requerimento de entrada na fase nacional (30) 09/05/2019 EP 19173543.0 (51) F03D 13/10 (2016.01), F03D 80/80 (2016.01) (86) PCT EP2020/058494 de 26/03/2020 (87) WO 2020/224865 de 12/11/2020
<b>(21) BR 11 2021 022342-8</b>	Código 1.1 - Publicação Internacional – PCT. Apresentação de petição de

---

---

	requerimento de entrada na fase nacional (30) 15/05/2019 FR FR1905070 (51) H01M 6/52 (2006.01), H01M 10/54 (2006.01) (86) PCT EP2020/063204 de 12/05/2020 (87) WO 2020/229478 de 19/11/2020
<b>(21) BR 11 2021 022343-6</b>	Código 1.1 - Publicação Internacional – PCT. Apresentação de petição de requerimento de entrada na fase nacional (30) 17/05/2019 US 62/849,689; 13/05/2020 US 15/931,271 (51) H04N 19/12 (2014.01), H04N 19/14 (2014.01), H04N 19/18 (2014.01), H04N 19/70 (2014.01), H04N 19/61 (2014.01) (86) PCT US2020/032866 de 14/05/2020 (87) WO 2020/236509 de 26/11/2020
<b>(21) BR 11 2021 022344-4</b>	Código 1.1 - Publicação Internacional – PCT. Apresentação de petição de requerimento de entrada na fase nacional (30) 13/05/2019 EP 19174037.2 (51) H02J 3/24 (2006.01), H02J 3/46 (2006.01) (86) PCT EP2020/060402 de 14/04/2020 (87) WO 2020/229072 de 19/11/2020
<b>(21) BR 11 2021 022345-2</b>	Código 1.1 - Publicação Internacional – PCT. Apresentação de petição de requerimento de entrada na fase nacional (30) 09/05/2019 IT 102019000006695 (51) B62J 9/21 (2020.01), B62J 9/23 (2020.01), B62J 9/27 (2020.01) (86) PCT IB2020/053258 de 06/04/2020 (87) WO 2020/225617 de 12/11/2020
<b>(21) BR 11 2021 022346-0</b>	Código 1.1 - Publicação Internacional – PCT. Apresentação de petição de requerimento de entrada na fase nacional (30) 10/05/2019 CN PCT/CN2019/086382 (51) C08L 77/06 (2006.01), C08L 77/02 (2006.01), C08K 7/14 (2006.01), C08K 13/04 (2006.01) (86) PCT CN2020/089301 de 09/05/2020 (87) WO 2020/228621 de 19/11/2020
<b>(21) BR 11 2021 022347-9</b>	Código 1.1 - Publicação Internacional – PCT. Apresentação de petição de requerimento de entrada na fase nacional (30) 21/05/2019 CN PCT/CN2019/087823 (51) C07D 487/04 (2006.01), A61K 31/519 (2006.01) (86) PCT EP2020/064123 de 20/05/2020 (87) WO 2020/234381 de 26/11/2020

---

<b>(21) BR 11 2021 022350-9</b>	Código 1.1 - Publicação Internacional – PCT. Apresentação de petição de requerimento de entrada na fase nacional (30) 09/05/2019 IT 102019000006687 (51) B65D 75/58 (2006.01), B29C 45/26 (2006.01), B29C 45/00 (2006.01) (86) PCT IB2020/054309 de 07/05/2020 (87) WO 2020/225758 de 12/11/2020
<b>(21) BR 11 2021 022352-5</b>	Código 1.1 - Publicação Internacional – PCT. Apresentação de petição de requerimento de entrada na fase nacional (30) 07/05/2019 US 62/844,177; 08/04/2020 US 63/006,802 (51) B21D 22/14 (2006.01), B21D 31/00 (2006.01), B21D 22/10 (2006.01), B21D 22/16 (2006.01), B26D 3/08 (2006.01), B26D 5/00 (2006.01), B26F 1/38 (2006.01), B31F 1/08 (2006.01), B31F 1/10 (2006.01) (86) PCT US2020/031336 de 04/05/2020 (87) WO 2020/227224 de 12/11/2020
<b>(21) BR 11 2021 022356-8</b>	Código 1.1 - Publicação Internacional – PCT. Apresentação de petição de requerimento de entrada na fase nacional (30) 08/05/2019 US 62/845,304; 10/09/2019 US 62/898,392 (51) C07K 16/28 (2006.01), C07K 14/705 (2006.01), A61K 38/17 (2006.01), A61K 39/395 (2006.01) (86) PCT US2020/031780 de 07/05/2020 (87) WO 2020/227474 de 12/11/2020
<b>(21) BR 11 2021 022357-6</b>	Código 1.1 - Publicação Internacional – PCT. Apresentação de petição de requerimento de entrada na fase nacional (30) 10/05/2019 PB 2023109 (51) C21B 11/10 (2006.01), C21B 13/00 (2006.01), C21B 13/14 (2006.01) (86) PCT IB2020/054424 de 11/05/2020 (87) WO 2020/229994 de 19/11/2020
<b>(21) BR 11 2021 022360-6</b>	Código 1.1 - Publicação Internacional – PCT. Apresentação de petição de requerimento de entrada na fase nacional (30) 08/05/2019 IT 102019000006636 (51) A01G 9/02 (2018.01), A01G 9/029 (2018.01) (86) PCT IB2020/054281 de 06/05/2020 (87) WO 2020/225744 de 12/11/2020
<b>(21) BR 11 2021 022362-2</b>	Código 1.1 - Publicação Internacional – PCT. Apresentação de petição de requerimento de entrada na fase nacional (30) 03/06/2019 NL 2023251 (51) B65D 55/02 (2006.01), B65D 43/16 (2006.01), B65D 77/24 (2006.01), B65D 51/24 (2006.01)

---

(86) PCT EP2020/065060 de 29/05/2020

(87) WO 2020/245062 de 10/12/2020

---

**(21) BR 11 2021 022363-0**

Código 1.1 - Publicação Internacional – PCT. Apresentação de petição de requerimento de entrada na fase nacional

(30) 08/05/2019 US 62/845,251

(51) A61K 35/28 (2015.01), C12N 5/0775 (2010.01)

(86) PCT US2020/031898 de 07/05/2020

(87) WO 2020/227546 de 12/11/2020

---

**(21) BR 11 2021 022365-7**

Código 1.1 - Publicação Internacional – PCT. Apresentação de petição de requerimento de entrada na fase nacional

(30) 08/05/2019 US 62/845,306

(51) C07K 16/28 (2006.01), C07K 14/705 (2006.01), A61K 39/395 (2006.01)

(86) PCT US2020/031781 de 07/05/2020

(87) WO 2020/227475 de 12/11/2020

---

**(21) BR 11 2021 022368-1**

Código 1.1 - Publicação Internacional – PCT. Apresentação de petição de requerimento de entrada na fase nacional

(30) 09/05/2019 CN 201910385817.8

(51) H04W 74/00 (2009.01)

(86) PCT CN2020/089077 de 08/05/2020

(87) WO 2020/224628 de 12/11/2020

---

**(21) BR 11 2021 022370-3**

Código 1.1 - Publicação Internacional – PCT. Apresentação de petição de requerimento de entrada na fase nacional

(30) 16/05/2019 EP 19174834.2

(51) C11D 1/66 (2006.01), C11D 3/42 (2006.01)

(86) PCT EP2020/061718 de 28/04/2020

(87) WO 2020/229160 de 19/11/2020

---

**(21) BR 11 2021 022373-8**

Código 1.1 - Publicação Internacional – PCT. Apresentação de petição de requerimento de entrada na fase nacional

(30) 13/05/2019 IT 102019000006775

(51) C08G 18/76 (2006.01), C08G 18/48 (2006.01), C08G 18/18 (2006.01), C08G 18/10 (2006.01)

(86) PCT US2020/028915 de 20/04/2020

(87) WO 2020/231602 de 19/11/2020

---

**(21) BR 11 2021 022375-4**

Código 1.1 - Publicação Internacional – PCT. Apresentação de petição de requerimento de entrada na fase nacional

(30) 09/05/2019 US 62/845,395

(51) C09J 7/35 (2018.01), C09J 11/08 (2006.01), C09J 7/10 (2018.01), C08G

---

	18/00 (2006.01), C08G 18/08 (2006.01), C09J 175/04 (2006.01) (86) PCT US2020/032005 de 08/05/2020 (87) WO 2020/227596 de 12/11/2020
<b>(21) BR 11 2021 022376-2</b>	Código 1.1 - Publicação Internacional – PCT. Apresentação de petição de requerimento de entrada na fase nacional (51) H05B 3/60 (2006.01) (86) PCT US2019/031752 de 10/05/2019 (87) WO 2020/231386 de 19/11/2020
<b>(21) BR 11 2021 022377-0</b>	Código 1.1 - Publicação Internacional – PCT. Apresentação de petição de requerimento de entrada na fase nacional (30) 07/05/2019 GB 1906430.2 (51) B65D 85/804 (2006.01) (86) PCT EP2020/062787 de 07/05/2020 (87) WO 2020/225390 de 12/11/2020
<b>(21) BR 11 2021 022378-9</b>	Código 1.1 - Publicação Internacional – PCT. Apresentação de petição de requerimento de entrada na fase nacional (30) 01/07/2019 EP 19183643.6 (51) A61K 31/4725 (2006.01), A61P 25/00 (2006.01), C07D 401/06 (2006.01) (86) PCT EP2020/068183 de 29/06/2020 (87) WO 2021/001288 de 07/01/2021
<b>(21) BR 11 2021 022379-7</b>	Código 1.1 - Publicação Internacional – PCT. Apresentação de petição de requerimento de entrada na fase nacional (30) 01/07/2019 EP 19183641.0 (51) A61K 31/4725 (2006.01), A61P 25/00 (2006.01), C07D 401/06 (2006.01) (86) PCT EP2020/068181 de 29/06/2020 (87) WO 2021/001286 de 07/01/2021
<b>(21) BR 11 2021 022380-0</b>	Código 1.1 - Publicação Internacional – PCT. Apresentação de petição de requerimento de entrada na fase nacional (30) 08/05/2019 US 62/845,119; 08/08/2019 US 62/884,588 (51) C07D 403/14 (2006.01) (86) PCT US2020/031925 de 07/05/2020 (87) WO 2020/227563 de 12/11/2020
<b>(21) BR 11 2021 022381-9</b>	Código 1.1 - Publicação Internacional – PCT. Apresentação de petição de requerimento de entrada na fase nacional (30) 08/05/2019 EP 19173402.9; 08/05/2019 EP 19173403.7; 08/05/2019 EP 19173404.5 (51) A01N 25/06 (2006.01), A01N 25/30 (2006.01), A01N 25/32 (2006.01), A01N



---

43/653 (2006.01), A01N 43/80 (2006.01), A01N 43/40 (2006.01), A01N 43/56 (2006.01), A01N 43/713 (2006.01), A01N 37/50 (2006.01), A01N 43/66 (2006.01), A01N 41/10 (2006.01), A01N 47/06 (2006.01), A01P 3/00 (2006.01), A01P 7/00 (2006.01), A01P 13/00 (2006.01)  
 (86) PCT EP2020/062916 de 08/05/2020  
 (87) WO 2020/225435 de 12/11/2020

---

**(21) BR 11 2021 022382-7** Código 1.1 - Publicação Internacional – PCT. Apresentação de petição de requerimento de entrada na fase nacional  
 (30) 08/05/2019 US 62/845,271; 19/12/2019 US 16/721,009  
 (51) B62D 35/00 (2006.01), B60J 1/20 (2006.01), B60P 3/36 (2006.01)  
 (86) PCT US2019/067601 de 19/12/2019  
 (87) WO 2020/226698 de 12/11/2020

---

**(21) BR 11 2021 022384-3** Código 1.1 - Publicação Internacional – PCT. Apresentação de petição de requerimento de entrada na fase nacional  
 (30) 22/05/2019 US 62/851,327; 24/04/2020 US 16/858,046  
 (51) H04N 19/42 (2014.01), H04N 19/577 (2014.01)  
 (86) PCT US2020/030064 de 27/04/2020  
 (87) WO 2020/236400 de 26/11/2020

---

**(21) BR 11 2021 022385-1** Código 1.1 - Publicação Internacional – PCT. Apresentação de petição de requerimento de entrada na fase nacional  
 (30) 08/05/2019 EP 19173365.8  
 (51) C12N 7/00 (2006.01), C12N 15/86 (2006.01), A61K 48/00 (2006.01)  
 (86) PCT EP2020/062713 de 07/05/2020  
 (87) WO 2020/225363 de 12/11/2020

---

**(21) BR 11 2021 022387-8** Código 1.1 - Publicação Internacional – PCT. Apresentação de petição de requerimento de entrada na fase nacional  
 (30) 07/06/2019 JP 2019-106805  
 (51) F24F 11/54 (2018.01), F24F 11/56 (2018.01), F24F 11/64 (2018.01), G06F 13/00 (2006.01)  
 (86) PCT JP2020/021612 de 01/06/2020  
 (87) WO 2020/246426 de 10/12/2020

---

**(21) BR 11 2021 022388-6** Código 1.1 - Publicação Internacional – PCT. Apresentação de petição de requerimento de entrada na fase nacional  
 (30) 13/06/2019 EP 19180009.3  
 (51) A61K 38/01 (2006.01), A61K 38/38 (2006.01), A61K 35/20 (2006.01), A23C 21/00 (2006.01), A23L 33/19 (2016.01), A61K 9/51 (2006.01), A61K 45/06 (2006.01), A61P 3/04 (2006.01), A61P 3/08 (2006.01), A61P 3/10 (2006.01)  
 (86) PCT EP2020/066187 de 11/06/2020

---

(87) WO 2020/249666 de 17/12/2020

---

**(21) BR 11 2021 022389-4**

Código 1.1 - Publicação Internacional – PCT. Apresentação de petição de requerimento de entrada na fase nacional

(30) 10/06/2019 EP 19179250.6

(51) A24D 1/00 (2020.01), A24D 1/02 (2006.01)

(86) PCT IB2020/055368 de 08/06/2020

(87) WO 2020/250108 de 17/12/2020

---

**(21) BR 11 2021 022391-6**

Código 1.1 - Publicação Internacional – PCT. Apresentação de petição de requerimento de entrada na fase nacional

(30) 16/05/2019 EP 19174951.4

(51) C08L 23/04 (2006.01), C08L 23/06 (2006.01), C08L 23/08 (2006.01), C08L 23/14 (2006.01), C08L 51/00 (2006.01), C08L 51/06 (2006.01), C09D 123/08 (2006.01)

(86) PCT EP2020/063600 de 15/05/2020

(87) WO 2020/229657 de 19/11/2020

---

**(21) BR 11 2021 022395-9**

Código 1.1 - Publicação Internacional – PCT. Apresentação de petição de requerimento de entrada na fase nacional

(30) 09/05/2019 US 62/845,840; 18/11/2019 US 62/937,069

(51) C07D 487/04 (2006.01)

(86) PCT US2020/031952 de 07/05/2020

(87) WO 2020/227575 de 12/11/2020

---

**(21) BR 11 2021 022396-7**

Código 1.1 - Publicação Internacional – PCT. Apresentação de petição de requerimento de entrada na fase nacional

(30) 24/05/2019 CN PCT/CN2019/088328

(51) H04L 5/00 (2006.01)

(86) PCT CN2020/091745 de 22/05/2020

(87) WO 2020/238786 de 03/12/2020

---

**(21) BR 11 2021 022397-5**

Código 1.1 - Publicação Internacional – PCT. Apresentação de petição de requerimento de entrada na fase nacional

(30) 10/05/2019 EP 19173734.5

(51) A61K 31/402 (2006.01), A61K 31/519 (2006.01), A61P 19/02 (2006.01)

(86) PCT EP2020/062711 de 07/05/2020

(87) WO 2020/229297 de 19/11/2020

---

**(21) BR 11 2021 022399-1**

Código 1.1 - Publicação Internacional – PCT. Apresentação de petição de requerimento de entrada na fase nacional

(30) 31/05/2019 IN 201941021774

(51) B04C 5/13 (2006.01)

---

	(86) PCT FR2020/000178 de 29/05/2020 (87) WO 2020/240102 de 03/12/2020
<b>(21) BR 11 2021 022400-9</b>	Código 1.1 - Publicação Internacional – PCT. Apresentação de petição de requerimento de entrada na fase nacional (51) H04B 7/024 (2017.01), H04B 7/26 (2006.01) (86) PCT EP2019/061986 de 09/05/2019 (87) WO 2020/224790 de 12/11/2020
<b>(21) BR 11 2021 022401-7</b>	Código 1.1 - Publicação Internacional – PCT. Apresentação de petição de requerimento de entrada na fase nacional (30) 15/05/2019 US 62/848,467 (51) A01G 24/35 (2018.01), A01G 25/06 (2006.01), A01G 15/00 (2006.01) (86) PCT US2020/032740 de 13/05/2020 (87) WO 2020/232166 de 19/11/2020
<b>(21) BR 11 2021 022404-1</b>	Código 1.1 - Publicação Internacional – PCT. Apresentação de petição de requerimento de entrada na fase nacional (30) 06/05/2019 US 62/843,819; 06/05/2019 US 62/844,069; 16/12/2019 US 16/715,998; 16/12/2019 US 16/716,014 (51) A61K 9/08 (2006.01), A61K 47/02 (2006.01), A61K 47/12 (2006.01), A61K 47/38 (2006.01) (86) PCT US2020/031425 de 05/05/2020 (87) WO 2020/227260 de 12/11/2020
<b>(21) BR 11 2021 022405-0</b>	Código 1.1 - Publicação Internacional – PCT. Apresentação de petição de requerimento de entrada na fase nacional (30) 09/05/2019 EP 19173633.9 (51) C07K 16/00 (2006.01), C07K 16/06 (2006.01), C07K 16/28 (2006.01), C07K 16/36 (2006.01), C07K 16/46 (2006.01) (86) PCT NL2020/050298 de 08/05/2020 (87) WO 2020/226502 de 12/11/2020
<b>(21) BR 11 2021 022407-6</b>	Código 1.1 - Publicação Internacional – PCT. Apresentação de petição de requerimento de entrada na fase nacional (30) 09/05/2019 IT 102019000006663 (51) C03C 3/066 (2006.01), C03C 4/00 (2006.01), C03C 12/00 (2006.01), C05B 17/00 (2006.01), C05D 9/02 (2006.01), C03C 14/00 (2006.01) (86) PCT IB2020/054369 de 08/05/2020 (87) WO 2020/225784 de 12/11/2020
<b>(21) BR 11 2021 022408-4</b>	Código 1.1 - Publicação Internacional – PCT. Apresentação de petição de requerimento de entrada na fase nacional

---

(30) 15/05/2019 KR 10-2019-0056919; 27/08/2019 KR 10-2019-0105059  
(51) B23C 5/20 (2006.01), B23C 5/06 (2006.01)  
(86) PCT KR2020/005648 de 29/04/2020  
(87) WO 2020/231047 de 19/11/2020

---

**(21) BR 11 2021 022410-6**

Código 1.1 - Publicação Internacional – PCT. Apresentação de petição de requerimento de entrada na fase nacional  
(51) A61F 13/511 (2006.01), A61F 13/15 (2006.01)  
(86) PCT SE2019/050506 de 29/05/2019  
(87) WO 2020/242357 de 03/12/2020

---

**(21) BR 11 2021 022411-4**

Código 1.1 - Publicação Internacional – PCT. Apresentação de petição de requerimento de entrada na fase nacional  
(30) 13/05/2019 EP 19174242.8; 04/10/2019 EP 19201403.3; 17/03/2020 EP 20163676.8  
(51) C12Q 1/68 (2018.01), A01H 1/04 (2006.01), C12N 15/11 (2006.01)  
(86) PCT EP2020/063317 de 13/05/2020  
(87) WO 2020/229533 de 19/11/2020

---

**(21) BR 11 2021 022413-0**

Código 1.1 - Publicação Internacional – PCT. Apresentação de petição de requerimento de entrada na fase nacional  
(30) 09/05/2019 GB 1906562.2  
(51) A61B 1/303 (2006.01), A61B 1/00 (2006.01), A61B 1/32 (2006.01)  
(86) PCT EP2020/062707 de 07/05/2020  
(87) WO 2020/225360 de 12/11/2020

---

**(21) BR 11 2021 022414-9**

Código 1.1 - Publicação Internacional – PCT. Apresentação de petição de requerimento de entrada na fase nacional  
(30) 08/05/2019 US 16/406,689  
(51) H05K 7/14 (2006.01), H02B 1/052 (2006.01)  
(86) PCT US2020/021693 de 09/03/2020  
(87) WO 2020/226742 de 12/11/2020

---

**(21) BR 11 2021 022415-7**

Código 1.1 - Publicação Internacional – PCT. Apresentação de petição de requerimento de entrada na fase nacional  
(30) 10/05/2019 US 62/846,144  
(51) G01N 31/22 (2006.01), G01N 21/78 (2006.01)  
(86) PCT US2020/032344 de 11/05/2020  
(87) WO 2020/231924 de 19/11/2020

---

**(21) BR 11 2021 022417-3**

Código 1.1 - Publicação Internacional – PCT. Apresentação de petição de requerimento de entrada na fase nacional  
(51) H01L 27/11524 (2017.01), H01L 27/11556 (2017.01), H01L 27/1157

---

(2017.01), H01L 27/11582 (2017.01)  
(86) PCT CN2019/102332 de 23/08/2019  
(87) WO 2021/035431 de 04/03/2021

---

**(21) BR 11 2021 022418-1** Código 1.1 - Publicação Internacional – PCT. Apresentação de petição de requerimento de entrada na fase nacional  
(30) 08/05/2019 EP 19173404.5  
(51) A01M 7/00 (2006.01)  
(86) PCT EP2020/062513 de 06/05/2020  
(87) WO 2020/225278 de 12/11/2020

---

**(21) BR 11 2021 022421-1** Código 1.1 - Publicação Internacional – PCT. Apresentação de petição de requerimento de entrada na fase nacional  
(30) 10/05/2019 US 62/846,565  
(51) G01N 33/68 (2006.01), G01N 33/53 (2006.01)  
(86) PCT US2020/032010 de 08/05/2020  
(87) WO 2020/231774 de 19/11/2020

---

**(21) BR 11 2021 022423-8** Código 1.1 - Publicação Internacional – PCT. Apresentação de petição de requerimento de entrada na fase nacional  
(30) 28/06/2019 EP 19183203.9  
(51) C11D 1/83 (2006.01), C11D 1/29 (2006.01), C11D 11/00 (2006.01), C11D 3/37 (2006.01), C11D 3/00 (2006.01)  
(86) PCT EP2020/064852 de 28/05/2020  
(87) WO 2020/259948 de 30/12/2020

---

**(21) BR 11 2021 022424-6** Código 1.1 - Publicação Internacional – PCT. Apresentação de petição de requerimento de entrada na fase nacional  
(30) 10/05/2019 US 62/846,284  
(51) A23L 11/00 (2021.01), A61K 31/352 (2006.01), A61K 36/48 (2006.01)  
(86) PCT US2020/032001 de 08/05/2020  
(87) WO 2020/231771 de 19/11/2020

---

**(21) BR 11 2021 022427-0** Código 1.1 - Publicação Internacional – PCT. Apresentação de petição de requerimento de entrada na fase nacional  
(30) 17/05/2019 US 62/849,760; 26/08/2019 US 62/891,749; 01/11/2019 US 62/929,532; 14/01/2020 US 62/961,044; 02/04/2020 US 63/003,996  
(51) G02B 6/38 (2006.01)  
(86) PCT US2020/032871 de 14/05/2020  
(87) WO 2020/236512 de 26/11/2020

---

**(21) BR 11 2021 022428-9** Código 1.1 - Publicação Internacional – PCT. Apresentação de petição de requerimento de entrada na fase nacional

---

(30) 08/05/2019 EP 19173402.9; 08/05/2019 EP 19173404.5; 08/05/2019 EP 19173403.7

(51) A01N 25/06 (2006.01), A01N 25/30 (2006.01), A01N 43/56 (2006.01), A01N 25/32 (2006.01), A01N 51/00 (2006.01), A01N 53/00 (2006.01), A01N 43/80 (2006.01), A01N 43/66 (2006.01), A01N 43/713 (2006.01), A01N 47/02 (2006.01), A01P 3/00 (2006.01), A01P 7/00 (2006.01), A01P 13/00 (2006.01)  
(86) PCT EP2020/062913 de 08/05/2020  
(87) WO 2020/225434 de 12/11/2020

---

**(21) BR 11 2021 022429-7**

Código 1.1 - Publicação Internacional – PCT. Apresentação de petição de requerimento de entrada na fase nacional

(30) 10/05/2019 EP 19173917.6; 08/06/2019 EP 19179208.4  
(51) A61K 47/64 (2017.01), A61K 39/09 (2006.01), C07K 1/16 (2006.01)  
(86) PCT IB2020/054336 de 07/05/2020  
(87) WO 2020/229964 de 19/11/2020

---

**(21) BR 11 2021 022431-9**

Código 1.1 - Publicação Internacional – PCT. Apresentação de petição de requerimento de entrada na fase nacional

(30) 10/05/2019 US 62/846,457; 16/01/2020 US 62/962,048  
(51) A61K 31/047 (2006.01), A61K 31/19 (2006.01), A61K 31/197 (2006.01), A61K 31/198 (2006.01)  
(86) PCT US2020/032016 de 08/05/2020  
(87) WO 2020/231776 de 19/11/2020

---

**(21) BR 11 2021 022432-7**

Código 1.1 - Publicação Internacional – PCT. Apresentação de petição de requerimento de entrada na fase nacional

(30) 14/05/2019 US 62/847,345  
(51) C12N 5/0793 (2010.01), C12N 5/077 (2010.01)  
(86) PCT IL2020/050528 de 14/05/2020  
(87) WO 2020/230138 de 19/11/2020

---

**(21) BR 11 2021 022435-1**

Código 1.1 - Publicação Internacional – PCT. Apresentação de petição de requerimento de entrada na fase nacional

(30) 08/05/2019 EP 19173402.9; 08/05/2019 EP 19173403.7; 08/05/2019 EP 19173404.5  
(51) A01N 25/06 (2006.01), A01N 25/30 (2006.01), A01N 43/56 (2006.01), A01N 37/50 (2006.01), A01N 43/653 (2006.01), A01N 43/76 (2006.01), A01N 43/40 (2006.01), A01N 47/12 (2006.01)  
(86) PCT EP2020/062910 de 08/05/2020  
(87) WO 2020/225431 de 12/11/2020

---

**(21) BR 11 2021 022436-0**

Código 1.1 - Publicação Internacional – PCT. Apresentação de petição de requerimento de entrada na fase nacional

---

(30) 09/05/2019 GB 1906563.0; 24/05/2019 GB 1907378.2  
(51) C10B 53/04 (2006.01), C10B 55/02 (2006.01), C10G 1/00 (2006.01)  
(86) PCT US2020/032050 de 08/05/2020  
(87) WO 2020/227613 de 12/11/2020

---

**(21) BR 11 2021 022438-6**

Código 1.1 - Publicação Internacional – PCT. Apresentação de petição de requerimento de entrada na fase nacional  
(30) 28/06/2019 EP 19183423.3  
(51) B43K 27/08 (2006.01), B43K 23/06 (2006.01)  
(86) PCT EP2020/067753 de 24/06/2020  
(87) WO 2020/260421 de 30/12/2020

---

**(21) BR 11 2021 022440-8**

Código 1.1 - Publicação Internacional – PCT. Apresentação de petição de requerimento de entrada na fase nacional  
(30) 10/05/2019 IT 102019000006706  
(51) F16D 25/08 (2006.01), B60T 11/18 (2006.01)  
(86) PCT IB2020/054420 de 11/05/2020  
(87) WO 2020/229990 de 19/11/2020

---

**(21) BR 11 2021 022442-4**

Código 1.1 - Publicação Internacional – PCT. Apresentação de petição de requerimento de entrada na fase nacional  
(30) 12/06/2019 KR 10-2019-0069411  
(51) C08K 5/00 (2006.01), C08K 5/10 (2006.01), C08K 5/1515 (2006.01), C08L 101/00 (2006.01)  
(86) PCT KR2020/007550 de 11/06/2020  
(87) WO 2020/251266 de 17/12/2020

---

**(21) BR 11 2021 022443-2**

Código 1.1 - Publicação Internacional – PCT. Apresentação de petição de requerimento de entrada na fase nacional  
(30) 08/05/2019 US 62/845,051  
(51) A61B 17/132 (2006.01), A61B 17/00 (2006.01), A61B 17/12 (2006.01), A61B 17/135 (2006.01), A61F 13/00 (2006.01), B63B 35/79 (1990.01)  
(86) PCT US2020/032254 de 08/05/2020  
(87) WO 2020/227697 de 12/11/2020

---

**(21) BR 11 2021 022445-9**

Código 1.1 - Publicação Internacional – PCT. Apresentação de petição de requerimento de entrada na fase nacional  
(30) 29/05/2019 AT A50490/2019  
(51) F16C 33/12 (2006.01), F16C 33/14 (2006.01), B21D 26/14 (2006.01), B23K 20/06 (2006.01)  
(86) PCT AT2020/060216 de 28/05/2020  
(87) WO 2020/237275 de 03/12/2020

<b>(21) BR 11 2021 022447-5</b>	<p>Código 1.1 - Publicação Internacional – PCT. Apresentação de petição de requerimento de entrada na fase nacional</p> <p>(30) 15/05/2019 EP 19174750.0</p> <p>(51) A61K 31/702 (2006.01), A61K 9/00 (2006.01), A61P 1/00 (2006.01), A61P 3/02 (2006.01), A61P 43/00 (2006.01), A23L 33/00 (2016.01)</p> <p>(86) PCT EP2020/063720 de 15/05/2020</p> <p>(87) WO 2020/229690 de 19/11/2020</p>
<b>(21) BR 11 2021 022449-1</b>	<p>Código 1.1 - Publicação Internacional – PCT. Apresentação de petição de requerimento de entrada na fase nacional</p> <p>(30) 15/05/2019 PE 001003-2019/DIN</p> <p>(51) A47G 7/06 (2006.01)</p> <p>(86) PCT PE2020/000004 de 15/05/2020</p> <p>(87) WO 2020/231278 de 19/11/2020</p>
<b>(21) BR 11 2021 022450-5</b>	<p>Código 1.1 - Publicação Internacional – PCT. Apresentação de petição de requerimento de entrada na fase nacional</p> <p>(30) 09/05/2019 US 62/845,676</p> <p>(51) A61B 34/10 (2016.01), G16H 50/20 (2018.01), G16H 50/70 (2018.01), G16H 50/50 (2018.01)</p> <p>(86) PCT US2020/032165 de 08/05/2020</p> <p>(87) WO 2020/227661 de 12/11/2020</p>
<b>(21) BR 11 2021 022451-3</b>	<p>Código 1.1 - Publicação Internacional – PCT. Apresentação de petição de requerimento de entrada na fase nacional</p> <p>(30) 14/05/2019 GB 1906775.0</p> <p>(51) C12N 15/10 (2006.01), C12N 1/20 (2006.01), C12N 15/90 (2006.01)</p> <p>(86) PCT EP2020/063445 de 14/05/2020</p> <p>(87) WO 2020/229592 de 19/11/2020</p>
<b>(21) BR 11 2021 022452-1</b>	<p>Código 1.1 - Publicação Internacional – PCT. Apresentação de petição de requerimento de entrada na fase nacional</p> <p>(51) A01N 43/40 (2006.01), C05G 1/00 (2006.01)</p> <p>(86) PCT ES2019/070441 de 24/06/2019</p> <p>(87) WO 2020/260728 de 30/12/2020</p>
<b>(21) BR 11 2021 022457-2</b>	<p>Código 1.1 - Publicação Internacional – PCT. Apresentação de petição de requerimento de entrada na fase nacional</p> <p>(30) 13/05/2019 US 62/846,991; 24/03/2020 US 62/993,957; 17/04/2020 US 63/011,469</p> <p>(51) A61K 31/519 (2006.01), C07D 487/04 (2006.01)</p> <p>(86) PCT US2020/032474 de 12/05/2020</p> <p>(87) WO 2020/231990 de 19/11/2020</p>



---

<b>(21) BR 11 2021 022458-0</b>	Código 1.1 - Publicação Internacional – PCT. Apresentação de petição de requerimento de entrada na fase nacional (30) 10/05/2019 US 62/846,399; 31/05/2019 US 62/855,499 (51) A61P 37/06 (2006.01), A61P 43/00 (2006.01), C12N 15/52 (2006.01), C12N 15/85 (2006.01), A61K 35/17 (2015.01) (86) PCT US2020/032272 de 09/05/2020 (87) WO 2020/231882 de 19/11/2020
<b>(21) BR 11 2021 022460-2</b>	Código 1.1 - Publicação Internacional – PCT. Apresentação de petição de requerimento de entrada na fase nacional (30) 30/05/2019 US 62/854,411 (51) A61M 5/145 (2006.01) (86) PCT US2020/035127 de 29/05/2020 (87) WO 2020/243434 de 03/12/2020
<b>(21) BR 11 2021 022461-0</b>	Código 1.1 - Publicação Internacional – PCT. Apresentação de petição de requerimento de entrada na fase nacional (30) 10/05/2019 FR FR1904891 (51) A61K 8/37 (2006.01), A61K 8/41 (2006.01), A61K 8/49 (2006.01), A61Q 17/04 (2006.01) (86) PCT EP2020/063081 de 11/05/2020 (87) WO 2020/229425 de 19/11/2020
<b>(21) BR 11 2021 022462-9</b>	Código 1.1 - Publicação Internacional – PCT. Apresentação de petição de requerimento de entrada na fase nacional (30) 03/07/2019 JP 2019-124816 (51) C01B 39/46 (2006.01), B01J 20/18 (2006.01), B01J 29/70 (2006.01) (86) PCT JP2020/025518 de 29/06/2020 (87) WO 2021/002322 de 07/01/2021
<b>(21) BR 11 2021 022466-1</b>	Código 1.1 - Publicação Internacional – PCT. Apresentação de petição de requerimento de entrada na fase nacional (51) C21B 7/10 (2006.01), F27B 1/24 (2006.01), F27B 1/08 (2006.01), F28F 3/12 (2006.01) (86) PCT BR2019/050172 de 09/05/2019 (87) WO 2020/223774 de 12/11/2020
<b>(21) BR 11 2021 022467-0</b>	Código 1.1 - Publicação Internacional – PCT. Apresentação de petição de requerimento de entrada na fase nacional (30) 10/05/2019 US 62/846,203; 22/04/2020 US 16/855,738 (51) H04L 27/26 (2006.01), H04L 5/00 (2006.01) (86) PCT CN2020/087750 de 29/04/2020

---

---

(87) WO 2020/228535 de 19/11/2020

---

**(21) BR 11 2021 022468-8** Código 1.1 - Publicação Internacional – PCT. Apresentação de petição de requerimento de entrada na fase nacional  
(30) 10/05/2019 GB 1906599.4; 26/07/2019 GB 1910708.5  
(51) G01N 33/68 (2006.01)  
(86) PCT GB2020/051040 de 29/04/2020  
(87) WO 2020/229794 de 19/11/2020

---

**(21) BR 11 2021 022469-6** Código 1.1 - Publicação Internacional – PCT. Apresentação de petição de requerimento de entrada na fase nacional  
(51) F28D 19/04 (2006.01), F28F 9/00 (2006.01), F28F 9/007 (2006.01)  
(86) PCT US2019/031701 de 10/05/2019  
(87) WO 2020/231381 de 19/11/2020

---

**(21) BR 11 2021 022471-8** Código 1.1 - Publicação Internacional – PCT. Apresentação de petição de requerimento de entrada na fase nacional  
(30) 17/05/2019 US 62/849,606; 13/05/2020 US 15/931,110  
(51) H04N 19/82 (2014.01), H04N 19/70 (2014.01), H04N 19/463 (2014.01)  
(86) PCT US2020/032858 de 14/05/2020  
(87) WO 2020/236506 de 26/11/2020

---

**(21) BR 11 2021 022472-6** Código 1.1 - Publicação Internacional – PCT. Apresentação de petição de requerimento de entrada na fase nacional  
(30) 06/06/2019 FR FR1906028  
(51) B44C 1/14 (2006.01), B44C 1/17 (2006.01), B44C 5/04 (2006.01), C03C 17/36 (2006.01), C03C 17/40 (2006.01)  
(86) PCT EP2020/065143 de 02/06/2020  
(87) WO 2020/245083 de 10/12/2020

---

**(21) BR 11 2021 022473-4** Código 1.1 - Publicação Internacional – PCT. Apresentação de petição de requerimento de entrada na fase nacional  
(30) 14/05/2019 IT 102019000006833  
(51) A23G 3/02 (2006.01), A23G 9/28 (2006.01)  
(86) PCT IB2020/054527 de 13/05/2020  
(87) WO 2020/230049 de 19/11/2020

---

**(21) BR 11 2021 022474-2** Código 1.1 - Publicação Internacional – PCT. Apresentação de petição de requerimento de entrada na fase nacional  
(30) 10/05/2019 US 62/846,353  
(51) A61B 1/24 (2006.01), A61C 17/00 (2006.01), A61C 17/06 (2006.01), A61C 17/10 (2006.01), A61C 5/14 (1968.09)  
(86) PCT US2020/032228 de 08/05/2020

---

(87) WO 2020/231864 de 19/11/2020

---

**(21) BR 11 2021 022477-7** Código 1.1 - Publicação Internacional – PCT. Apresentação de petição de requerimento de entrada na fase nacional  
(30) 16/05/2019 DE 10 2019 207 156.2  
(51) F16C 33/66 (2006.01), F16C 33/80 (2006.01), F16C 35/04 (2006.01), B65G 39/09 (2006.01)  
(86) PCT AU2020/050480 de 15/05/2020  
(87) WO 2020/227778 de 19/11/2020

---

**(21) BR 11 2021 022478-5** Código 1.1 - Publicação Internacional – PCT. Apresentação de petição de requerimento de entrada na fase nacional  
(30) 10/05/2019 US 62/846,096  
(51) C07D 277/18 (2006.01), A61P 29/00 (2006.01), A61K 31/425 (2006.01)  
(86) PCT US2020/021883 de 10/03/2020  
(87) WO 2020/231496 de 19/11/2020

---

**(21) BR 11 2021 022480-7** Código 1.1 - Publicação Internacional – PCT. Apresentação de petição de requerimento de entrada na fase nacional  
(30) 13/06/2019 EP 19179927.9  
(51) C08F 210/06 (2006.01), C08F 2/00 (2006.01), C08J 5/18 (2006.01), C08F 210/14 (2006.01), C08F 210/16 (2006.01)  
(86) PCT EP2020/064491 de 26/05/2020  
(87) WO 2020/249388 de 17/12/2020

---

**(21) BR 11 2021 022481-5** Código 1.1 - Publicação Internacional – PCT. Apresentação de petição de requerimento de entrada na fase nacional  
(30) 10/05/2019 DE 10 2019 112 307.0  
(51) B65G 45/22 (2006.01)  
(86) PCT EP2020/061840 de 29/04/2020  
(87) WO 2020/229172 de 19/11/2020

---

**(21) BR 11 2021 022482-3** Código 1.1 - Publicação Internacional – PCT. Apresentação de petição de requerimento de entrada na fase nacional  
(30) 24/07/2019 EP 19188196.0  
(51) A47J 31/44 (2006.01)  
(86) PCT EP2020/070918 de 24/07/2020  
(87) WO 2021/013977 de 28/01/2021

---

**(21) BR 11 2021 022483-1** Código 1.1 - Publicação Internacional – PCT. Apresentação de petição de requerimento de entrada na fase nacional  
(30) 10/05/2019 FR FR1904884  
(51) G01B 7/16 (2006.01)

---

(86) PCT EP2020/062733 de 07/05/2020

(87) WO 2020/229303 de 19/11/2020

---

**(21) BR 11 2021 022484-0**

Código 1.1 - Publicação Internacional – PCT. Apresentação de petição de requerimento de entrada na fase nacional

(51) A47K 10/38 (2006.01), A47K 10/40 (2006.01)

(86) PCT EP2019/068083 de 05/07/2019

(87) WO 2021/004603 de 14/01/2021

---

**(21) BR 11 2021 022487-4**

Código 1.1 - Publicação Internacional – PCT. Apresentação de petição de requerimento de entrada na fase nacional

(51) A61F 13/512 (2006.01), A61F 13/514 (2006.01), A61F 13/472 (2006.01)

(86) PCT US2019/032372 de 15/05/2019

(87) WO 2020/231419 de 19/11/2020

---

**(21) BR 11 2021 022488-2**

Código 1.1 - Publicação Internacional – PCT. Apresentação de petição de requerimento de entrada na fase nacional

(30) 24/05/2019 DE 10 2019 113 939.2

(51) F16D 65/00 (2006.01), B62D 7/18 (2006.01), F16D 65/095 (2006.01)

(86) PCT EP2020/063473 de 14/05/2020

(87) WO 2020/239461 de 03/12/2020

---

**(21) BR 11 2021 022489-0**

Código 1.1 - Publicação Internacional – PCT. Apresentação de petição de requerimento de entrada na fase nacional

(30) 10/05/2019 US 62/846,002

(51) G21C 7/08 (2006.01), G21C 17/12 (2006.01)

(86) PCT US2020/032115 de 08/05/2020

(87) WO 2021/029926 de 18/02/2021

---

**(21) BR 11 2021 022490-4**

Código 1.1 - Publicação Internacional – PCT. Apresentação de petição de requerimento de entrada na fase nacional

(51) A47K 10/38 (2006.01), A47K 10/40 (2006.01)

(86) PCT EP2019/068088 de 05/07/2019

(87) WO 2021/004604 de 14/01/2021

---

**(21) BR 11 2021 022492-0**

Código 1.1 - Publicação Internacional – PCT. Apresentação de petição de requerimento de entrada na fase nacional

(51) G01V 99/00 (2009.01)

(86) PCT IB2019/000570 de 10/05/2019

(87) WO 2020/229862 de 19/11/2020

---

**(21) BR 11 2021 022495-5**

Código 1.1 - Publicação Internacional – PCT. Apresentação de petição de requerimento de entrada na fase nacional

---

(51) G01V 99/00 (2009.01)  
(86) PCT IB2019/000573 de 10/05/2019  
(87) WO 2020/229863 de 19/11/2020

---

**(21) BR 11 2021 022496-3** Código 1.1 - Publicação Internacional – PCT. Apresentação de petição de requerimento de entrada na fase nacional  
(30) 10/05/2019 US 62/845,980  
(51) G01R 35/00 (2006.01), G01R 35/02 (2006.01)  
(86) PCT US2020/031758 de 07/05/2020  
(87) WO 2020/231717 de 19/11/2020

---

**(21) BR 11 2021 022497-1** Código 1.1 - Publicação Internacional – PCT. Apresentação de petição de requerimento de entrada na fase nacional  
(30) 07/11/2019 KR 10-2019-0141649  
(51) C07D 207/16 (2006.01), A61K 31/5377 (2006.01), A61P 3/04 (2006.01)  
(86) PCT KR2020/015462 de 06/11/2020  
(87) WO 2021/091283 de 14/05/2021

---

**(21) BR 11 2021 022498-0** Código 1.1 - Publicação Internacional – PCT. Apresentação de petição de requerimento de entrada na fase nacional  
(51) G01V 11/00 (2006.01)  
(86) PCT IB2019/000582 de 10/05/2019  
(87) WO 2020/229864 de 19/11/2020

---

**(21) BR 11 2021 022499-8** Código 1.1 - Publicação Internacional – PCT. Apresentação de petição de requerimento de entrada na fase nacional  
(51) G01V 99/00 (2009.01)  
(86) PCT IB2019/000613 de 10/05/2019  
(87) WO 2020/229868 de 19/11/2020

---

**(21) BR 11 2021 022500-5** Código 1.1 - Publicação Internacional – PCT. Apresentação de petição de requerimento de entrada na fase nacional  
(30) 23/05/2019 FR FR1905414  
(51) C07C 67/54 (2006.01), C07C 67/08 (2006.01), C07C 69/54 (2006.01)  
(86) PCT FR2020/050691 de 23/04/2020  
(87) WO 2020/234519 de 26/11/2020

---

**(21) BR 11 2021 022501-3** Código 1.1 - Publicação Internacional – PCT. Apresentação de petição de requerimento de entrada na fase nacional  
(30) 10/05/2019 EP 19173945.7  
(51) A61K 35/74 (2015.01), A61P 25/00 (2006.01)  
(86) PCT EP2020/063084 de 11/05/2020  
(87) WO 2020/229428 de 19/11/2020

---

<b>(21) BR 11 2021 022502-1</b>	Código 1.1 - Publicação Internacional – PCT. Apresentação de petição de requerimento de entrada na fase nacional (30) 16/05/2019 EP 19174956.3 (51) C09D 123/08 (2006.01), C09D 123/14 (2006.01), H01B 3/00 (2006.01), C08F 110/02 (2006.01), C08F 110/06 (2006.01), C08F 210/02 (2006.01), C08L 23/06 (2006.01), C08L 23/12 (2006.01) (86) PCT EP2020/063602 de 15/05/2020 (87) WO 2020/229658 de 19/11/2020
<b>(21) BR 11 2021 022503-0</b>	Código 1.1 - Publicação Internacional – PCT. Apresentação de petição de requerimento de entrada na fase nacional (30) 14/05/2019 US 62/847,825; 12/06/2019 US 62/860,739; 11/09/2019 US 62/899,088; 03/03/2020 EP 20305223.8 (51) A61K 31/573 (2006.01), A61K 39/395 (2006.01), A61P 35/02 (2006.01), C07K 16/28 (2006.01) (86) PCT US2020/032754 de 13/05/2020 (87) WO 2020/232173 de 19/11/2020
<b>(21) BR 11 2021 022504-8</b>	Código 1.1 - Publicação Internacional – PCT. Apresentação de petição de requerimento de entrada na fase nacional (30) 10/05/2019 US 62/846,258; 10/05/2019 US 62/846,251; 07/10/2019 US 62/911,730; 07/10/2019 US 62/911,728 (51) C07D 403/12 (2006.01), C07D 403/14 (2006.01), C07D 471/08 (2006.01), C07D 487/04 (2006.01), C07D 487/08 (2006.01), A61P 35/00 (2006.01), A61K 31/506 (2006.01), A61K 31/444 (2006.01) (86) PCT US2020/032087 de 08/05/2020 (87) WO 2020/231806 de 19/11/2020
<b>(21) BR 11 2021 022505-6</b>	Código 1.1 - Publicação Internacional – PCT. Apresentação de petição de requerimento de entrada na fase nacional (30) 10/05/2019 DE 10 2019 112 361.5; 14/05/2019 DE 10 2019 112 659.2 (51) B05C 5/02 (2006.01), B05C 9/06 (2006.01), B05C 11/10 (2006.01) (86) PCT DE2020/100392 de 08/05/2020 (87) WO 2020/228900 de 19/11/2020
<b>(21) BR 11 2021 022507-2</b>	Código 1.1 - Publicação Internacional – PCT. Apresentação de petição de requerimento de entrada na fase nacional (30) 14/05/2019 EP 19174469.7 (51) D21F 3/02 (2006.01), B65D 65/40 (2006.01), D21H 27/10 (2006.01), D21H 11/00 (2006.01), D21F 11/00 (2006.01) (86) PCT EP2020/063488 de 14/05/2020 (87) WO 2020/229611 de 19/11/2020

---

<b>(21) BR 11 2021 022509-9</b>	Código 1.1 - Publicação Internacional – PCT. Apresentação de petição de requerimento de entrada na fase nacional (30) 10/05/2019 CN 201910389970.8 (51) C07K 5/06 (2006.01), C07D 403/06 (2006.01), A61K 31/4045 (2006.01), A61P 35/00 (2006.01) (86) PCT CN2020/089437 de 09/05/2020 (87) WO 2020/228642 de 19/11/2020
<b>(21) BR 11 2021 022514-5</b>	Código 1.1 - Publicação Internacional – PCT. Apresentação de petição de requerimento de entrada na fase nacional (30) 10/05/2019 US 62/846,494; 31/05/2019 US 62/855,367; 23/12/2019 US 62/952,768; 28/04/2020 US 63/016,682 (51) A61P 33/00 (2006.01), A61K 47/68 (2017.01), A61P 35/00 (2006.01), C07H 21/00 (2006.01), C07K 9/00 (2006.01), C07K 16/28 (2006.01), C07F 9/6574 (2006.01) (86) PCT IB2020/054400 de 08/05/2020 (87) WO 2020/229982 de 19/11/2020
<b>(21) BR 11 2021 022517-0</b>	Código 1.1 - Publicação Internacional – PCT. Apresentação de petição de requerimento de entrada na fase nacional (30) 20/05/2019 US 62/850,458 (51) A61F 2/24 (2006.01) (86) PCT US2020/033437 de 18/05/2020 (87) WO 2020/236735 de 26/11/2020
<b>(21) BR 11 2021 022519-6</b>	Código 1.1 - Publicação Internacional – PCT. Apresentação de petição de requerimento de entrada na fase nacional (30) 20/06/2019 EP 19181530.7 (51) A61K 31/05 (2006.01), A61P 3/00 (2006.01), A61P 9/00 (2006.01), A61P 25/00 (2006.01), A61P 35/00 (2006.01) (86) PCT EP2020/067250 de 19/06/2020 (87) WO 2020/254663 de 24/12/2020
<b>(21) BR 11 2021 022520-0</b>	Código 1.1 - Publicação Internacional – PCT. Apresentação de petição de requerimento de entrada na fase nacional (30) 10/05/2019 US 62/846,306; 07/05/2020 US 16/869,200 (51) H02K 13/02 (2006.01), H01R 39/34 (2006.01) (86) PCT US2020/031913 de 07/05/2020 (87) WO 2020/231749 de 19/11/2020
<b>(21) BR 11 2021 022525-0</b>	Código 1.1 - Publicação Internacional – PCT. Apresentação de petição de requerimento de entrada na fase nacional

---

---

(30) 10/05/2019 CN 201910390356.3  
(51) A61F 2/90 (2013.01)  
(86) PCT CN2020/082923 de 02/04/2020  
(87) WO 2020/228440 de 19/11/2020

---

**(21) BR 11 2021 022527-7** Código 1.1 - Publicação Internacional – PCT. Apresentação de petição de requerimento de entrada na fase nacional  
(30) 10/05/2019 US 62/846,576; 01/05/2020 US 63/018,815  
(51) A61K 31/56 (2006.01), A61K 31/568 (2006.01), A61P 25/08 (2006.01), A61P 25/24 (2006.01)  
(86) PCT US2020/032172 de 08/05/2020  
(87) WO 2020/231837 de 19/11/2020

---

**(21) BR 11 2021 022528-5** Código 1.1 - Publicação Internacional – PCT. Apresentação de petição de requerimento de entrada na fase nacional  
(30) 14/05/2019 US 62/847,420  
(51) C12N 7/02 (2006.01), C12N 15/86 (2006.01)  
(86) PCT IB2020/053775 de 21/04/2020  
(87) WO 2020/229906 de 19/11/2020

---

**(21) BR 11 2021 022530-7** Código 1.1 - Publicação Internacional – PCT. Apresentação de petição de requerimento de entrada na fase nacional  
(30) 15/05/2019 US 62/848,268  
(51) C08L 23/08 (2006.01)  
(86) PCT US2020/032497 de 12/05/2020  
(87) WO 2020/232006 de 19/11/2020

---

**(21) BR 11 2021 022531-5** Código 1.1 - Publicação Internacional – PCT. Apresentação de petição de requerimento de entrada na fase nacional  
(30) 10/05/2019 CN 201910390506.0  
(51) H04L 1/18 (2006.01), H04W 72/04 (2009.01)  
(86) PCT CN2020/087920 de 29/04/2020  
(87) WO 2020/228542 de 19/11/2020

---

**(21) BR 11 2021 022532-3** Código 1.1 - Publicação Internacional – PCT. Apresentação de petição de requerimento de entrada na fase nacional  
(30) 17/05/2019 US 62/849,212  
(51) G01N 33/48 (2006.01), G16C 20/20 (2019.01), G01N 33/50 (2006.01)  
(86) PCT US2020/033033 de 15/05/2020  
(87) WO 2020/236544 de 26/11/2020

---

**(21) BR 11 2021 022534-0** Código 1.1 - Publicação Internacional – PCT. Apresentação de petição de requerimento de entrada na fase nacional



---

(30) 07/06/2019 GB 1908184.3  
(51) B63B 27/10 (2006.01), B63B 27/36 (2006.01)  
(86) PCT GB2020/051368 de 05/06/2020  
(87) WO 2020/245601 de 10/12/2020

---

**(21) BR 11 2021 022536-6**

Código 1.1 - Publicação Internacional – PCT. Apresentação de petição de requerimento de entrada na fase nacional  
(30) 10/05/2019 CN 201910388895.3  
(51) C07D 401/12 (2006.01), C07D 401/10 (2006.01), C07D 405/14 (2006.01), A61K 31/4418 (2006.01), A61P 35/00 (2006.01)  
(86) PCT CN2020/089481 de 09/05/2020  
(87) WO 2020/228649 de 19/11/2020

---

**(21) BR 11 2021 022537-4**

Código 1.1 - Publicação Internacional – PCT. Apresentação de petição de requerimento de entrada na fase nacional  
(30) 10/05/2019 EP 19173932.5; 10/01/2020 EP 20151302.5  
(51) B23H 7/08 (2006.01)  
(86) PCT EP2020/062930 de 08/05/2020  
(87) WO 2020/229365 de 19/11/2020

---

**(21) BR 11 2021 022538-2**

Código 1.1 - Publicação Internacional – PCT. Apresentação de petição de requerimento de entrada na fase nacional  
(30) 06/06/2019 US 62/858,050  
(51) A61K 31/4192 (2006.01), A61K 31/506 (2006.01), C07D 401/14 (2006.01)  
(86) PCT US2020/036379 de 05/06/2020  
(87) WO 2020/247789 de 10/12/2020

---

**(21) BR 11 2021 022539-0**

Código 1.1 - Publicação Internacional – PCT. Apresentação de petição de requerimento de entrada na fase nacional  
(30) 10/05/2019 US 62/846,291  
(51) A23L 33/21 (2016.01), A23L 33/10 (2016.01), A61K 31/7004 (2006.01), A61K 31/717 (2006.01), A61P 1/00 (2006.01), A61P 3/02 (2006.01), C08L 5/00 (2006.01)  
(86) PCT IB2020/054390 de 08/05/2020  
(87) WO 2020/229977 de 19/11/2020

---

**(21) BR 11 2021 022540-4**

Código 1.1 - Publicação Internacional – PCT. Apresentação de petição de requerimento de entrada na fase nacional  
(30) 10/05/2019 EP 19173830.1  
(51) H04N 19/423 (2014.01), H04N 19/593 (2014.01), H04N 19/61 (2014.01)  
(86) PCT EP2020/063018 de 11/05/2020  
(87) WO 2020/229394 de 19/11/2020

---

<b>(21) BR 11 2021 022544-7</b>	Código 1.1 - Publicação Internacional – PCT. Apresentação de petição de requerimento de entrada na fase nacional (30) 09/05/2019 KR 10-2019-0054507 (51) C07D 471/04 (2006.01), A61K 31/519 (2006.01), A61P 35/00 (2006.01) (86) PCT IB2020/054365 de 08/05/2020 (87) WO 2020/225782 de 12/11/2020
<b>(21) BR 11 2021 022545-5</b>	Código 1.1 - Publicação Internacional – PCT. Apresentação de petição de requerimento de entrada na fase nacional (30) 14/05/2019 US 16/411,189 (51) B23B 27/04 (2006.01), B23B 27/00 (2006.01), B23B 29/04 (2006.01) (86) PCT IL2020/050465 de 23/04/2020 (87) WO 2020/230117 de 19/11/2020
<b>(21) BR 11 2021 022546-3</b>	Código 1.1 - Publicação Internacional – PCT. Apresentação de petição de requerimento de entrada na fase nacional (30) 09/05/2019 KR 10-2019-0054506 (51) C07D 471/04 (2006.01), A61K 31/519 (2006.01), A61P 35/00 (2006.01) (86) PCT IB2020/054366 de 08/05/2020 (87) WO 2020/225783 de 12/11/2020
<b>(21) BR 11 2021 022551-0</b>	Código 1.1 - Publicação Internacional – PCT. Apresentação de petição de requerimento de entrada na fase nacional (30) 11/06/2019 US 62/859,951; 11/06/2019 US 62/860,065 (51) F16D 69/04 (2006.01), F16D 69/00 (2006.01) (86) PCT US2020/037144 de 11/06/2020 (87) WO 2020/252109 de 17/12/2020
<b>(21) BR 11 2021 022555-2</b>	Código 1.1 - Publicação Internacional – PCT. Apresentação de petição de requerimento de entrada na fase nacional (30) 13/05/2019 EP 19382376.2 (51) C07F 7/18 (2006.01), C07C 41/48 (2006.01), C07C 43/178 (2006.01) (86) PCT EP2020/063196 de 12/05/2020 (87) WO 2020/229470 de 19/11/2020
<b>(21) BR 11 2021 022557-9</b>	Código 1.1 - Publicação Internacional – PCT. Apresentação de petição de requerimento de entrada na fase nacional (30) 16/05/2019 DE 10 2019 112 818.8 (51) B65D 85/73 (2006.01), B65D 81/32 (2006.01), B21D 41/04 (2006.01) (86) PCT EP2020/063385 de 13/05/2020 (87) WO 2020/229565 de 19/11/2020
<b>(21) BR 11 2021 022558-7</b>	Código 1.1 - Publicação Internacional – PCT. Apresentação de petição de

---

---

requerimento de entrada na fase nacional

(30) 03/07/2019 JP 2019-124817

(51) C01B 39/26 (2006.01), C01B 39/46 (2006.01)

(86) PCT JP2020/025524 de 29/06/2020

(87) WO 2021/002324 de 07/01/2021

---

**(21) BR 11 2021 022559-5**

Código 1.1 - Publicação Internacional – PCT. Apresentação de petição de requerimento de entrada na fase nacional

(30) 24/05/2019 US 62/852,516; 20/05/2020 US 16/879,462

(51) H04N 19/103 (2014.01), H04N 19/463 (2014.01), H04N 19/70 (2014.01), H04N 19/517 (2014.01), H04N 19/96 (2014.01), H04N 19/157 (2014.01), H04N 19/46 (2014.01)

(86) PCT US2020/034002 de 21/05/2020

(87) WO 2020/242883 de 03/12/2020

---

**(21) BR 11 2021 022561-7**

Código 1.1 - Publicação Internacional – PCT. Apresentação de petição de requerimento de entrada na fase nacional

(30) 20/05/2019 US 62/850,503; 18/05/2020 US 16/876,851

(51) H04W 64/00 (2009.01), G01S 5/02 (2010.01)

(86) PCT US2020/033537 de 19/05/2020

(87) WO 2020/236780 de 26/11/2020

---

**(21) BR 11 2021 022562-5**

Código 1.1 - Publicação Internacional – PCT. Apresentação de petição de requerimento de entrada na fase nacional

(30) 31/12/2019 CN 201911417664.7; 31/12/2019 CN 201911423648.9

(51) B66C 17/20 (2006.01), B61B 3/02 (2006.01), B61D 3/20 (2006.01), B61D 47/00 (2006.01), B61D 45/00 (2006.01)

(86) PCT CN2020/105224 de 28/07/2020

(87) WO 2021/135194 de 08/07/2021

---

**(21) BR 11 2021 022564-1**

Código 1.1 - Publicação Internacional – PCT. Apresentação de petição de requerimento de entrada na fase nacional

(30) 06/04/2020 FR FR2003425

(51) A61K 9/06 (2006.01), A61K 9/00 (2006.01), A61K 47/38 (2006.01), A61K 47/10 (2017.01)

(86) PCT EP2021/058518 de 31/03/2021

(87) WO 2021/204634 de 14/10/2021

---

**(21) BR 11 2021 022565-0**

Código 1.1 - Publicação Internacional – PCT. Apresentação de petição de requerimento de entrada na fase nacional

(30) 27/05/2019 DE 10 2019 207 732.3

(51) B29C 48/92 (2019.01), B29C 48/793 (2019.01), B29C 48/00 (2019.01), B29C 48/07 (2019.01), B29C 48/285 (2019.01)

---

(86) PCT EP2020/059006 de 30/03/2020

(87) WO 2020/239293 de 03/12/2020

---

**(21) BR 11 2021 022566-8**

Código 1.1 - Publicação Internacional – PCT. Apresentação de petição de requerimento de entrada na fase nacional

(30) 31/12/2019 CN 201911417527.3

(51) B61B 3/02 (2006.01), B61D 3/20 (2006.01), B61D 47/00 (2006.01), B66D 1/12 (2006.01), B66D 1/20 (2006.01)

(86) PCT CN2020/105226 de 28/07/2020

(87) WO 2021/135195 de 08/07/2021

---

**(21) BR 11 2021 022567-6**

Código 1.1 - Publicação Internacional – PCT. Apresentação de petição de requerimento de entrada na fase nacional

(30) 24/05/2019 US 16/421,828

(51) B23C 5/22 (2006.01)

(86) PCT IL2020/050472 de 27/04/2020

(87) WO 2020/240533 de 03/12/2020

---

**(21) BR 11 2021 022571-4**

Código 1.1 - Publicação Internacional – PCT. Apresentação de petição de requerimento de entrada na fase nacional

(51) B03B 5/62 (2006.01), B01D 21/00 (2006.01), B01D 21/02 (2006.01), B01D 21/24 (2006.01), B01D 21/26 (2006.01), B01D 45/12 (2006.01)

(86) PCT US2020/012293 de 04/01/2020

(87) WO 2021/137874 de 08/07/2021

---

**(21) BR 11 2021 022576-5**

Código 1.1 - Publicação Internacional – PCT. Apresentação de petição de requerimento de entrada na fase nacional

(30) 10/05/2019 US 62/846,260; 10/05/2019 US 62/846,264; 07/10/2019 US 62/911,733; 07/10/2019 US 62/911,736

(51) C07D 403/12 (2006.01), C07D 403/14 (2006.01), A61P 35/00 (2006.01), A61K 31/506 (2006.01), A61K 31/4439 (2006.01)

(86) PCT US2020/032090 de 08/05/2020

(87) WO 2020/231808 de 19/11/2020

---

**(21) BR 11 2021 022577-3**

Código 1.1 - Publicação Internacional – PCT. Apresentação de petição de requerimento de entrada na fase nacional

(30) 10/05/2019 US 16/408,942

(51) A24D 1/20 (2020.01), A24D 3/02 (2006.01), A24F 40/42 (2020.01)

(86) PCT IB2020/054332 de 07/05/2020

(87) WO 2020/229961 de 19/11/2020

---

**(21) BR 11 2021 022578-1**

Código 1.1 - Publicação Internacional – PCT. Apresentação de petição de requerimento de entrada na fase nacional

---

	(30) 17/05/2019 US 16/415,593 (51) C10M 141/08 (2006.01), C10M 141/12 (2006.01) (86) PCT US2020/026348 de 02/04/2020 (87) WO 2020/236322 de 26/11/2020
<b>(21) BR 11 2021 022579-0</b>	Código 1.1 - Publicação Internacional – PCT. Apresentação de petição de requerimento de entrada na fase nacional (51) B65D 47/08 (2006.01), B65D 55/06 (2006.01), B65D 25/48 (2006.01) (86) PCT EP2019/080510 de 07/11/2019 (87) WO 2021/089149 de 14/05/2021
<b>(21) BR 11 2021 022581-1</b>	Código 1.1 - Publicação Internacional – PCT. Apresentação de petição de requerimento de entrada na fase nacional (30) 13/05/2019 AT A50429/2019 (51) H01F 27/28 (2006.01), H01F 30/16 (2006.01), G01R 31/12 (2020.01), H01F 41/08 (2006.01) (86) PCT EP2020/063299 de 13/05/2020 (87) WO 2020/229523 de 19/11/2020
<b>(21) BR 11 2021 022584-6</b>	Código 1.1 - Publicação Internacional – PCT. Apresentação de petição de requerimento de entrada na fase nacional (30) 24/05/2019 DE 10 2019 113 942.2 (51) B60G 9/00 (2006.01), B60B 27/00 (2006.01), B60B 35/00 (2006.01), B62D 7/18 (2006.01) (86) PCT EP2020/063901 de 19/05/2020 (87) WO 2020/239523 de 03/12/2020
<b>(21) BR 11 2021 022585-4</b>	Código 1.1 - Publicação Internacional – PCT. Apresentação de petição de requerimento de entrada na fase nacional (30) 14/06/2019 US 62/861,478 (51) C11D 3/37 (2006.01) (86) PCT US2020/034802 de 28/05/2020 (87) WO 2020/251763 de 17/12/2020
<b>(21) BR 11 2021 022586-2</b>	Código 1.1 - Publicação Internacional – PCT. Apresentação de petição de requerimento de entrada na fase nacional (30) 14/05/2019 EP 19174530.6 (51) A47L 9/00 (2006.01) (86) PCT EP2020/062481 de 06/05/2020 (87) WO 2020/229238 de 19/11/2020
<b>(21) BR 11 2021 022587-0</b>	Código 1.1 - Publicação Internacional – PCT. Apresentação de petição de requerimento de entrada na fase nacional

---

---

(51) G21G 1/02 (2006.01), G21C 23/00 (2006.01)

(86) PCT EP2019/063328 de 23/05/2019

(87) WO 2020/233814 de 26/11/2020

---

**(21) BR 11 2021 022588-9**

Código 1.1 - Publicação Internacional – PCT. Apresentação de petição de requerimento de entrada na fase nacional

(30) 13/05/2019 FR FR1904915

(51) F42B 39/22 (2006.01), B65D 63/10 (2006.01)

(86) PCT EP2020/063020 de 11/05/2020

(87) WO 2020/229396 de 19/11/2020

---

**(21) BR 11 2021 022589-7**

Código 1.1 - Publicação Internacional – PCT. Apresentação de petição de requerimento de entrada na fase nacional

(30) 16/05/2019 US 16/414,499

(51) A61M 5/315 (2006.01), A61M 5/20 (2006.01), A61M 5/31 (2006.01), A61M 5/48 (2006.01), A61M 25/06 (2006.01)

(86) PCT US2020/022910 de 16/03/2020

(87) WO 2020/231506 de 19/11/2020

---

**(21) BR 11 2021 022590-0**

Código 1.1 - Publicação Internacional – PCT. Apresentação de petição de requerimento de entrada na fase nacional

(30) 10/05/2019 US 62/846,031

(51) H04W 74/06 (2009.01), H04W 84/12 (2009.01)

(86) PCT US2020/030993 de 01/05/2020

(87) WO 2020/231649 de 19/11/2020

---

**(21) BR 11 2021 022591-9**

Código 1.1 - Publicação Internacional – PCT. Apresentação de petição de requerimento de entrada na fase nacional

(30) 14/05/2019 CN PCT/CN2019/086777

(51) C08K 5/23 (2006.01), B29C 65/16 (2006.01), B29C 65/82 (2006.01), B29C 65/00 (2006.01), C08K 5/00 (2006.01), C08L 77/00 (2006.01), C08L 77/02 (2006.01), C08L 77/10 (2006.01), B29K 105/00 (2006.01)

(86) PCT EP2020/063352 de 13/05/2020

(87) WO 2020/229549 de 19/11/2020

---

**(21) BR 11 2021 022592-7**

Código 1.1 - Publicação Internacional – PCT. Apresentação de petição de requerimento de entrada na fase nacional

(30) 10/05/2019 GB 1906641.4

(51) A61K 39/015 (2006.01)

(86) PCT GB2020/051146 de 11/05/2020

(87) WO 2020/229805 de 19/11/2020

---

**(21) BR 11 2021 022593-5**

Código 1.1 - Publicação Internacional – PCT. Apresentação de petição de

---

	requerimento de entrada na fase nacional (30) 21/06/2019 US 16/449,144 (51) G01N 33/28 (2006.01), G01N 30/86 (2006.01), E21B 41/00 (2006.01), E21B 49/08 (2006.01), E21B 21/06 (2006.01), G01N 30/02 (2006.01) (86) PCT US2019/038602 de 21/06/2019 (87) WO 2020/256746 de 24/12/2020
<b>(21) BR 11 2021 022594-3</b>	Código 1.1 - Publicação Internacional – PCT. Apresentação de petição de requerimento de entrada na fase nacional (30) 17/06/2019 US 16/442,626 (51) E21B 49/08 (2006.01), E21B 41/02 (2006.01) (86) PCT US2019/037459 de 17/06/2019 (87) WO 2020/256687 de 24/12/2020
<b>(21) BR 11 2021 022596-0</b>	Código 1.1 - Publicação Internacional – PCT. Apresentação de petição de requerimento de entrada na fase nacional (30) 24/05/2019 EP 19176596.5 (51) A01N 37/44 (2006.01), A01N 63/00 (2020.01), A01P 3/00 (2006.01) (86) PCT EP2020/064313 de 22/05/2020 (87) WO 2020/239633 de 03/12/2020
<b>(21) BR 11 2021 022600-1</b>	Código 1.1 - Publicação Internacional – PCT. Apresentação de petição de requerimento de entrada na fase nacional (30) 15/05/2019 US 62/848,335 (51) B01J 20/18 (2006.01), B01J 20/28 (2006.01), B01J 20/34 (2006.01) (86) PCT US2020/032662 de 13/05/2020 (87) WO 2020/232114 de 19/11/2020
<b>(21) BR 11 2021 022601-0</b>	Código 1.1 - Publicação Internacional – PCT. Apresentação de petição de requerimento de entrada na fase nacional (51) H04W 24/10 (2009.01), H04W 28/24 (2009.01) (86) PCT EP2019/063389 de 23/05/2019 (87) WO 2020/233820 de 26/11/2020
<b>(21) BR 11 2021 022602-8</b>	Código 1.1 - Publicação Internacional – PCT. Apresentação de petição de requerimento de entrada na fase nacional (30) 23/05/2019 US 62/851,996 (51) A61K 31/505 (2006.01), A61P 17/00 (2006.01), A61P 37/08 (2006.01) (86) PCT IB2020/054755 de 20/05/2020 (87) WO 2020/234782 de 26/11/2020
<b>(21) BR 11 2021 022604-4</b>	Código 1.1 - Publicação Internacional – PCT. Apresentação de petição de requerimento de entrada na fase nacional

---

---

(30) 14/06/2019 US 62/861,470  
(51) C11D 3/37 (2006.01), C11D 3/00 (2006.01)  
(86) PCT US2020/034799 de 28/05/2020  
(87) WO 2020/251761 de 17/12/2020

---

**(21) BR 11 2021 022606-0**

Código 1.1 - Publicação Internacional – PCT. Apresentação de petição de requerimento de entrada na fase nacional  
(30) 14/06/2019 US 62/861,467  
(51) C11D 3/37 (2006.01), C11D 3/00 (2006.01)  
(86) PCT US2020/034800 de 28/05/2020  
(87) WO 2020/251762 de 17/12/2020

---

**(21) BR 11 2021 022608-7**

Código 1.1 - Publicação Internacional – PCT. Apresentação de petição de requerimento de entrada na fase nacional  
(30) 07/06/2019 FR FR1906109; 07/06/2019 FR FR1906110  
(51) B66F 9/065 (2006.01), B66F 17/00 (2006.01)  
(86) PCT FR2020/050931 de 02/06/2020  
(87) WO 2020/245532 de 10/12/2020

---

**(21) BR 11 2021 022609-5**

Código 1.1 - Publicação Internacional – PCT. Apresentação de petição de requerimento de entrada na fase nacional  
(51) H04B 7/0456 (2017.01), H04B 7/0417 (2017.01), H04B 7/06 (2006.01)  
(86) PCT SE2019/050455 de 17/05/2019  
(87) WO 2020/236045 de 26/11/2020

---

**(21) BR 11 2021 022611-7**

Código 1.1 - Publicação Internacional – PCT. Apresentação de petição de requerimento de entrada na fase nacional  
(30) 14/06/2019 US 62/861,477  
(51) C11D 3/37 (2006.01)  
(86) PCT US2020/034806 de 28/05/2020  
(87) WO 2020/251767 de 17/12/2020

---

**(21) BR 11 2021 022612-5**

Código 1.1 - Publicação Internacional – PCT. Apresentação de petição de requerimento de entrada na fase nacional  
(30) 12/10/2020 CN 202011084837.0  
(51) E02F 9/08 (2006.01), B60S 9/12 (2006.01)  
(86) PCT CN2020/121116 de 15/10/2020  
(87) WO 2021/169321 de 02/09/2021

---

**(21) BR 11 2021 022613-3**

Código 1.1 - Publicação Internacional – PCT. Apresentação de petição de requerimento de entrada na fase nacional  
(30) 10/05/2019 US 62/846,279  
(51) C07C 37/50 (2006.01), C07C 37/84 (2006.01), C07C 39/23 (2006.01),



---

	C07C 67/343 (2006.01), C07C 67/54 (2006.01) (86) PCT IB2020/000365 de 08/05/2020 (87) WO 2020/229891 de 19/11/2020
<b>(21) BR 11 2021 022614-1</b>	Código 1.1 - Publicação Internacional – PCT. Apresentação de petição de requerimento de entrada na fase nacional (30) 02/09/2019 JP JP2019-159375 (51) F16L 15/06 (2006.01), E21B 17/042 (2006.01) (86) PCT JP2020/031462 de 20/08/2020 (87) WO 2021/044862 de 11/03/2021
<b>(21) BR 11 2021 022615-0</b>	Código 1.1 - Publicação Internacional – PCT. Apresentação de petição de requerimento de entrada na fase nacional (51) C08F 2/26 (2006.01), C08F 2/00 (2006.01) (86) PCT CN2019/090666 de 11/06/2019 (87) WO 2020/248114 de 17/12/2020
<b>(21) BR 11 2021 022616-8</b>	Código 1.1 - Publicação Internacional – PCT. Apresentação de petição de requerimento de entrada na fase nacional (51) E21B 33/035 (2006.01), E21B 33/037 (2006.01), F04D 25/06 (2006.01), H05K 7/14 (2006.01) (86) PCT BR2019/050175 de 10/05/2019 (87) WO 2020/227789 de 19/11/2020
<b>(21) BR 11 2021 022618-4</b>	Código 1.1 - Publicação Internacional – PCT. Apresentação de petição de requerimento de entrada na fase nacional (30) 14/06/2019 US 62/861,475 (51) C11D 3/37 (2006.01) (86) PCT US2020/034805 de 28/05/2020 (87) WO 2020/251766 de 17/12/2020
<b>(21) BR 11 2021 022619-2</b>	Código 1.1 - Publicação Internacional – PCT. Apresentação de petição de requerimento de entrada na fase nacional (30) 14/05/2019 US 62/847,901 (51) A61K 38/48 (2006.01), A61K 8/64 (2006.01), A61K 9/00 (2006.01), A61K 9/107 (2006.01), A61K 39/00 (2006.01), A61Q 19/08 (2006.01), A61P 17/00 (2006.01), A61K 39/395 (2006.01) (86) PCT US2020/032458 de 12/05/2020 (87) WO 2020/231983 de 19/11/2020
<b>(21) BR 11 2021 022620-6</b>	Código 1.1 - Publicação Internacional – PCT. Apresentação de petição de requerimento de entrada na fase nacional (30) 27/08/2019 DE 10 2019 006 034.2

---

(51) F02F 1/24 (2006.01), F02F 1/38 (2006.01), F02F 1/40 (2006.01), H01T 13/08 (2006.01), F02M 61/14 (2006.01), F01P 3/16 (2006.01)

(86) PCT EP2020/073605 de 24/08/2020

(87) WO 2021/037783 de 04/03/2021

---

**(21) BR 11 2021 022621-4**

Código 1.1 - Publicação Internacional – PCT. Apresentação de petição de requerimento de entrada na fase nacional

(30) 14/05/2019 CN 201910399641.1

(51) C07K 14/55 (2006.01), C07K 19/00 (2006.01), C12N 15/26 (2006.01), C12N 15/63 (2006.01), C12N 5/10 (2006.01), A61K 38/20 (2006.01), A61P 35/00 (2006.01), A61P 37/00 (2006.01)

(86) PCT CN2020/090365 de 14/05/2020

(87) WO 2020/228791 de 19/11/2020

---

**(21) BR 11 2021 022623-0**

Código 1.1 - Publicação Internacional – PCT. Apresentação de petição de requerimento de entrada na fase nacional

(30) 14/06/2019 US 62/861,473

(51) C11D 3/37 (2006.01)

(86) PCT US2020/034804 de 28/05/2020

(87) WO 2020/251765 de 17/12/2020

---

**(21) BR 11 2021 022624-9**

Código 1.1 - Publicação Internacional – PCT. Apresentação de petição de requerimento de entrada na fase nacional

(30) 13/05/2019 US 62/846,896

(51) C07D 401/14 (2006.01), C07D 413/14 (2006.01), C07D 417/14 (2006.01), C07D 487/04 (2006.01), A61K 31/501 (2006.01), A61K 31/53 (2006.01), A61P 25/28 (2006.01)

(86) PCT US2020/032446 de 12/05/2020

(87) WO 2020/231977 de 19/11/2020

---

**(21) BR 11 2021 022625-7**

Código 1.1 - Publicação Internacional – PCT. Apresentação de petição de requerimento de entrada na fase nacional

(30) 14/05/2019 DE 10 2019 112 586.3

(51) B22D 17/20 (2006.01), C22C 27/04 (2006.01), C23C 4/08 (2016.01), C23C 4/131 (2016.01), C23C 4/134 (2016.01)

(86) PCT EP2020/063439 de 14/05/2020

(87) WO 2020/229588 de 19/11/2020

---

**(21) BR 11 2021 022626-5**

Código 1.1 - Publicação Internacional – PCT. Apresentação de petição de requerimento de entrada na fase nacional

(30) 10/05/2019 US 62/846,393

(51) A62B 18/02 (2006.01), A62B 18/08 (2006.01), A62B 7/02 (2006.01)

(86) PCT IB2020/054228 de 04/05/2020

---

(87) WO 2020/229939 de 19/11/2020

---

**(21) BR 11 2021 022627-3** Código 1.1 - Publicação Internacional – PCT. Apresentação de petição de requerimento de entrada na fase nacional  
(51) H04W 52/02 (2009.01), H04W 76/28 (2018.01)  
(86) PCT CN2019/086368 de 10/05/2019  
(87) WO 2020/227846 de 19/11/2020

---

**(21) BR 11 2021 022628-1** Código 1.1 - Publicação Internacional – PCT. Apresentação de petição de requerimento de entrada na fase nacional  
(30) 13/05/2019 JP 2019-090798  
(51) A61F 13/15 (2006.01), A61F 13/49 (2006.01), A61F 13/51 (2006.01)  
(86) PCT JP2020/015713 de 07/04/2020  
(87) WO 2020/230479 de 19/11/2020

---

**(21) BR 11 2021 022629-0** Código 1.1 - Publicação Internacional – PCT. Apresentação de petição de requerimento de entrada na fase nacional  
(30) 10/05/2019 CN 201910390476.3  
(51) C12N 15/70 (2006.01), C07K 14/605 (2006.01)  
(86) PCT CN2020/089217 de 08/05/2020  
(87) WO 2020/228610 de 19/11/2020

---

**(21) BR 11 2021 022631-1** Código 1.1 - Publicação Internacional – PCT. Apresentação de petição de requerimento de entrada na fase nacional  
(30) 20/05/2019 EP 191753094  
(51) C07H 1/00 (2006.01), C07H 15/08 (2006.01), C07H 21/00 (2006.01)  
(86) PCT EP2020/063749 de 18/05/2020  
(87) WO 2020/234208 de 26/11/2020

---

**(21) BR 11 2021 022632-0** Código 1.1 - Publicação Internacional – PCT. Apresentação de petição de requerimento de entrada na fase nacional  
(30) 10/05/2019 US 62/846,084  
(51) A61K 31/7012 (2006.01), A61K 38/12 (2006.01), A61K 31/23 (2006.01), A61K 31/704 (2006.01), A61K 31/43 (2006.01), A61K 31/65 (2006.01), A61K 31/545 (2006.01), A61K 45/06 (2006.01), A61P 31/00 (2006.01)  
(86) PCT US2020/032039 de 08/05/2020  
(87) WO 2020/231786 de 19/11/2020

---

**(21) BR 11 2021 022633-8** Código 1.1 - Publicação Internacional – PCT. Apresentação de petição de requerimento de entrada na fase nacional  
(30) 04/07/2019 FR FR1907472  
(51) B32B 3/06 (2006.01), B32B 3/08 (2006.01), B32B 5/02 (2006.01), B32B 7/12 (2006.01), B32B 7/14 (2006.01), B32B 27/12 (2006.01), B32B 27/30

---

(2006.01), B32B 27/40 (2006.01)  
(86) PCT EP2020/068706 de 02/07/2020  
(87) WO 2021/001492 de 07/01/2021

---

**(21) BR 11 2021 022635-4** Código 1.1 - Publicação Internacional – PCT. Apresentação de petição de requerimento de entrada na fase nacional  
(30) 07/06/2019 US 62/858,837  
(51) A61P 35/00 (2006.01), C07D 491/107 (2006.01), A61K 31/497 (2006.01)  
(86) PCT US2020/036137 de 04/06/2020  
(87) WO 2020/247643 de 10/12/2020

---

**(21) BR 11 2021 022636-2** Código 1.1 - Publicação Internacional – PCT. Apresentação de petição de requerimento de entrada na fase nacional  
(30) 16/05/2019 EP 19174962.1  
(51) H01B 3/44 (2006.01), C08L 23/04 (2006.01)  
(86) PCT EP2020/063607 de 15/05/2020  
(87) WO 2020/229659 de 19/11/2020

---

**(21) BR 11 2021 022637-0** Código 1.1 - Publicação Internacional – PCT. Apresentação de petição de requerimento de entrada na fase nacional  
(51) E21B 17/00 (2006.01), E21B 17/02 (2006.01)  
(86) PCT US2019/039824 de 28/06/2019  
(87) WO 2020/263272 de 30/12/2020

---

**(21) BR 11 2021 022638-9** Código 1.1 - Publicação Internacional – PCT. Apresentação de petição de requerimento de entrada na fase nacional  
(30) 24/05/2019 US 62/852,772; 28/04/2020 US 16/860,271  
(51) H04B 7/06 (2006.01)  
(86) PCT US2020/030453 de 29/04/2020  
(87) WO 2020/242701 de 03/12/2020

---

**(21) BR 11 2021 022639-7** Código 1.1 - Publicação Internacional – PCT. Apresentação de petição de requerimento de entrada na fase nacional  
(30) 13/05/2019 US 62/846,837  
(51) A01G 7/02 (2006.01), A01C 21/00 (2006.01), A01N 59/04 (2006.01), A01P 1/00 (2006.01)  
(86) PCT CA2020/050527 de 22/04/2020  
(87) WO 2020/227812 de 19/11/2020

---

**(21) BR 11 2021 022640-0** Código 1.1 - Publicação Internacional – PCT. Apresentação de petição de requerimento de entrada na fase nacional  
(30) 10/05/2019 FR 1904853  
(51) B60N 2/75 (2018.01), B60P 7/08 (2006.01), B60R 11/00 (2006.01)

---

(86) PCT IB2020/054334 de 07/05/2020

(87) WO 2020/229963 de 19/11/2020

---

**(21) BR 11 2021 022641-9**

Código 1.1 - Publicação Internacional – PCT. Apresentação de petição de requerimento de entrada na fase nacional

(30) 28/05/2019 US 62/853,473; 23/08/2019 US 62/890,719; 20/11/2019 US 62/938,135

(51) C01B 32/184 (2017.01), C01B 32/18 (2017.01), C01B 32/182 (2017.01), C01B 32/19 (2017.01)

(86) PCT US2020/034945 de 28/05/2020

(87) WO 2020/243320 de 03/12/2020

---

**(21) BR 11 2021 022644-3**

Código 1.1 - Publicação Internacional – PCT. Apresentação de petição de requerimento de entrada na fase nacional

(30) 10/05/2019 US 62/846,278

(51) D21H 25/14 (2006.01), D21H 19/82 (2006.01), D21H 19/38 (2006.01), D21H 19/40 (2006.01), D21H 19/54 (2006.01)

(86) PCT US2020/031858 de 07/05/2020

(87) WO 2020/231736 de 19/11/2020

---

**(21) BR 11 2021 022645-1**

Código 1.1 - Publicação Internacional – PCT. Apresentação de petição de requerimento de entrada na fase nacional

(30) 14/05/2019 JP 2019-091043

(51) B23K 26/364 (2014.01), B23K 26/066 (2014.01), B23K 26/082 (2014.01), G02B 26/12 (2006.01)

(86) PCT JP2020/019105 de 13/05/2020

(87) WO 2020/230816 de 19/11/2020

---

**(21) BR 11 2021 022646-0**

Código 1.1 - Publicação Internacional – PCT. Apresentação de petição de requerimento de entrada na fase nacional

(30) 21/05/2019 CN PCT/CN2019/087804

(51) C07D 211/02 (2006.01), C07C 59/255 (2006.01), C07D 211/98 (2006.01), C07D 487/04 (2006.01), A61K 31/519 (2006.01)

(86) PCT EP2020/064119 de 20/05/2020

(87) WO 2020/234379 de 26/11/2020

---

**(21) BR 11 2021 022648-6**

Código 1.1 - Publicação Internacional – PCT. Apresentação de petição de requerimento de entrada na fase nacional

(30) 15/05/2019 IN 201941019449

(51) A61K 9/48 (2006.01), A61K 47/14 (2017.01), A61K 47/38 (2006.01)

(86) PCT EP2020/061983 de 30/04/2020

(87) WO 2020/229192 de 19/11/2020

---

<b>(21) BR 11 2021 022650-8</b>	Código 1.1 - Publicação Internacional – PCT. Apresentação de petição de requerimento de entrada na fase nacional (30) 10/05/2019 DE 10 2019 112 244.9 (51) A61K 38/08 (2019.01), A61P 31/20 (2006.01), A61P 31/22 (2006.01) (86) PCT EP2020/062882 de 08/05/2020 (87) WO 2020/229349 de 19/11/2020
<b>(21) BR 11 2021 022651-6</b>	Código 1.1 - Publicação Internacional – PCT. Apresentação de petição de requerimento de entrada na fase nacional (30) 10/05/2019 EP 19173821.0; 29/11/2019 EP 19212627.4 (51) A61K 39/12 (2006.01), C07K 14/005 (2006.01) (86) PCT EP2020/062526 de 06/05/2020 (87) WO 2020/229248 de 19/11/2020
<b>(21) BR 11 2021 022652-4</b>	Código 1.1 - Publicação Internacional – PCT. Apresentação de petição de requerimento de entrada na fase nacional (30) 14/05/2019 AU 2019901645 (51) C04B 35/043 (2006.01), C04B 35/04 (2006.01) (86) PCT AU2020/050471 de 13/05/2020 (87) WO 2020/227770 de 19/11/2020
<b>(21) BR 11 2021 022656-7</b>	Código 1.1 - Publicação Internacional – PCT. Apresentação de petição de requerimento de entrada na fase nacional (51) A23K 20/105 (2016.01), A23K 20/195 (2016.01), C07C 49/713 (2006.01) (86) PCT CN2019/088053 de 23/05/2019 (87) WO 2020/232689 de 26/11/2020
<b>(21) BR 11 2021 022657-5</b>	Código 1.1 - Publicação Internacional – PCT. Apresentação de petição de requerimento de entrada na fase nacional (30) 24/05/2019 US US 16/422,581 (51) B62D 55/21 (2006.01) (86) PCT US2020/029046 de 21/04/2020 (87) WO 2020/242643 de 03/12/2020
<b>(21) BR 11 2021 022658-3</b>	Código 1.1 - Publicação Internacional – PCT. Apresentação de petição de requerimento de entrada na fase nacional (30) 23/05/2019 EP 19176264.0 (51) C07D 401/06 (2006.01), C07D 401/14 (2006.01), C07D 417/14 (2006.01), C07D 471/04 (2006.01), C07D 491/048 (2006.01), C07D 495/04 (2006.01), C07D 498/04 (2006.01), A61K 31/4725 (2006.01), A61P 31/16 (2006.01) (86) PCT EP2020/064030 de 20/05/2020 (87) WO 2020/234333 de 26/11/2020

---

<b>(21) BR 11 2021 022659-1</b>	Código 1.1 - Publicação Internacional – PCT. Apresentação de petição de requerimento de entrada na fase nacional (30) 15/05/2019 US 62/848,114 (51) A61K 31/513 (2006.01), A61K 31/03 (2006.01), A61K 31/505 (2006.01), C07C 25/02 (2006.01), C07C 25/24 (2006.01), C07D 247/02 (2006.01) (86) PCT US2020/032904 de 14/05/2020 (87) WO 2020/232256 de 19/11/2020
<b>(21) BR 11 2021 022661-3</b>	Código 1.1 - Publicação Internacional – PCT. Apresentação de petição de requerimento de entrada na fase nacional (30) 13/05/2019 GB 1906685.1; 17/07/2019 GB 1910254.0; 04/12/2019 GB 1917678.3; 28/01/2020 GB 2001196.1 (51) A61P 35/00 (2006.01), C07K 16/28 (2006.01), C07K 16/32 (2006.01) (86) PCT EP2020/063362 de 13/05/2020 (87) WO 2020/229553 de 19/11/2020
<b>(21) BR 11 2021 022662-1</b>	Código 1.1 - Publicação Internacional – PCT. Apresentação de petição de requerimento de entrada na fase nacional (51) G01V 1/46 (2006.01), G01V 1/50 (2006.01), G01V 8/24 (2006.01) (86) PCT US2019/036550 de 11/06/2019 (87) WO 2020/251554 de 17/12/2020
<b>(21) BR 11 2021 022663-0</b>	Código 1.1 - Publicação Internacional – PCT. Apresentação de petição de requerimento de entrada na fase nacional (30) 14/05/2019 EP 19174451.5 (51) B66C 23/20 (2006.01) (86) PCT EP2020/063273 de 13/05/2020 (87) WO 2020/229513 de 19/11/2020
<b>(21) BR 11 2021 022665-6</b>	Código 1.1 - Publicação Internacional – PCT. Apresentação de petição de requerimento de entrada na fase nacional (30) 05/06/2019 GB 1907995.3 (51) C07D 311/96 (2006.01), C11B 9/00 (2006.01) (86) PCT EP2020/065267 de 03/06/2020 (87) WO 2020/245142 de 10/12/2020
<b>(21) BR 11 2021 022666-4</b>	Código 1.1 - Publicação Internacional – PCT. Apresentação de petição de requerimento de entrada na fase nacional (30) 14/05/2019 US 62/847,914; 21/11/2019 US 62/938,786 (51) A61K 38/20 (2006.01), C07K 19/00 (2006.01), C12N 15/26 (2006.01) (86) PCT US2020/032988 de 14/05/2020 (87) WO 2020/232305 de 19/11/2020

---

<b>(21) BR 11 2021 022673-7</b>	Código 1.1 - Publicação Internacional – PCT. Apresentação de petição de requerimento de entrada na fase nacional (30) 13/05/2019 US 62/846,915; 05/07/2019 US 62/870,994 (51) H04N 19/132 (2014.01), H04N 19/117 (2014.01), H04N 19/105 (2014.01), H04N 19/176 (2014.01), H04N 19/82 (2014.01) (86) PCT KR2020/006291 de 13/05/2020 (87) WO 2020/231176 de 19/11/2020
<b>(21) BR 11 2021 022674-5</b>	Código 1.1 - Publicação Internacional – PCT. Apresentação de petição de requerimento de entrada na fase nacional (30) 14/05/2019 SE 1950568-4 (51) D21H 21/56 (2006.01), C09D 103/02 (2006.01), C09J 103/02 (2006.01), D21H 17/28 (2006.01), D21H 19/00 (2006.01) (86) PCT IB2020/054505 de 13/05/2020 (87) WO 2020/230035 de 19/11/2020
<b>(21) BR 11 2021 022675-3</b>	Código 1.1 - Publicação Internacional – PCT. Apresentação de petição de requerimento de entrada na fase nacional (30) 15/05/2019 US 62/848,262 (51) E01F 15/14 (2006.01), B60R 19/00 (2006.01), B60R 19/14 (2006.01), B60R 19/26 (2006.01), B60R 19/34 (2006.01), B62D 21/15 (2006.01) (86) PCT US2020/031031 de 01/05/2020 (87) WO 2020/231651 de 19/11/2020
<b>(21) BR 11 2021 022677-0</b>	Código 1.1 - Publicação Internacional – PCT. Apresentação de petição de requerimento de entrada na fase nacional (30) 15/05/2019 SE 1950574-2 (51) C09J 163/00 (2006.01), B27N 3/00 (2006.01), B32B 21/00 (2006.01), C09J 101/00 (2006.01), C09J 103/00 (2006.01), C09J 105/00 (2006.01), C09J 189/00 (2006.01), C09J 193/00 (2006.01), C09J 199/00 (2006.01), C08L 1/00 (2006.01), C08L 3/00 (2006.01), C08L 5/00 (2006.01), C08L 63/00 (2006.01), C08L 89/00 (2006.01), C08L 93/00 (2006.01), C08L 99/00 (2006.01) (86) PCT IB2020/054503 de 13/05/2020 (87) WO 2020/230034 de 19/11/2020
<b>(21) BR 11 2021 022679-6</b>	Código 1.1 - Publicação Internacional – PCT. Apresentação de petição de requerimento de entrada na fase nacional (30) 11/06/2019 EP 19179444.5; 11/06/2019 EP 19179445.2; 11/06/2019 EP 19179449.4 (51) C07C 209/26 (2006.01), C07C 213/02 (2006.01), C07C 211/10 (2006.01), C07C 215/08 (2006.01) (86) PCT EP2020/065199 de 02/06/2020 (87) WO 2020/249427 de 17/12/2020

---



---

<b>(21) BR 11 2021 022680-0</b>	Código 1.1 - Publicação Internacional – PCT. Apresentação de petição de requerimento de entrada na fase nacional (30) 16/05/2019 US 62/848,939 (51) A61M 37/00 (2006.01), A61K 9/00 (2006.01), A61L 27/58 (2006.01), A61L 31/14 (2006.01), A61L 31/16 (2006.01), A61M 35/00 (2006.01) (86) PCT US2020/033235 de 15/05/2020 (87) WO 2020/232394 de 19/11/2020
<b>(21) BR 11 2021 022681-8</b>	Código 1.1 - Publicação Internacional – PCT. Apresentação de petição de requerimento de entrada na fase nacional (30) 24/05/2019 US 62/852,542; 27/06/2019 US 62/867,696; 23/08/2019 US 62/891,086; 21/05/2020 US 16/880,226 (51) H04L 1/18 (2006.01) (86) PCT US2020/034227 de 22/05/2020 (87) WO 2020/242944 de 03/12/2020
<b>(21) BR 11 2021 022682-6</b>	Código 1.1 - Publicação Internacional – PCT. Apresentação de petição de requerimento de entrada na fase nacional (30) 14/05/2019 US 62/847,466; 14/05/2020 US 15/931,685 (51) A61P 5/48 (2006.01), A61K 38/28 (2006.01), A61P 5/50 (2006.01) (86) PCT US2020/032891 de 14/05/2020 (87) WO 2020/232247 de 19/11/2020
<b>(21) BR 11 2021 022684-2</b>	Código 1.1 - Publicação Internacional – PCT. Apresentação de petição de requerimento de entrada na fase nacional (51) H04W 24/10 (2009.01), H04W 88/06 (2009.01) (86) PCT CN2019/086710 de 13/05/2019 (87) WO 2020/227904 de 19/11/2020
<b>(21) BR 11 2021 022685-0</b>	Código 1.1 - Publicação Internacional – PCT. Apresentação de petição de requerimento de entrada na fase nacional (30) 13/05/2019 CN PCT/CN2019/086582 (51) C07D 471/04 (2006.01), A61K 31/437 (2006.01), A61P 3/00 (2006.01), A61P 17/00 (2006.01), A61P 29/00 (2006.01), A61P 11/00 (2006.01) (86) PCT CN2020/090060 de 13/05/2020 (87) WO 2020/228746 de 19/11/2020
<b>(21) BR 11 2021 022686-9</b>	Código 1.1 - Publicação Internacional – PCT. Apresentação de petição de requerimento de entrada na fase nacional (30) 13/05/2019 AU 2019203320 (51) B65D 47/06 (2006.01), B65D 47/08 (2006.01), A47G 19/22 (2006.01), B65D 77/28 (2006.01), B65D 43/16 (2006.01)

---

(86) PCT AU2019/050549 de 30/05/2019

(87) WO 2020/227752 de 19/11/2020

---

**(21) BR 11 2021 022688-5**

Código 1.1 - Publicação Internacional – PCT. Apresentação de petição de requerimento de entrada na fase nacional

(30) 13/05/2019 US 16/410.685

(51) A61K 38/10 (2006.01), A61P 13/08 (2006.01)

(86) PCT US2020/031592 de 06/05/2020

(87) WO 2020/231690 de 19/11/2020

---

**(21) BR 11 2021 022689-3**

Código 1.1 - Publicação Internacional – PCT. Apresentação de petição de requerimento de entrada na fase nacional

(30) 12/06/2019 EP 19179580.6

(51) A24F 47/00 (2020.01), A24F 40/40 (2020.01)

(86) PCT EP2020/066050 de 10/06/2020

(87) WO 2020/249600 de 17/12/2020

---

**(21) BR 11 2021 022692-3**

Código 1.1 - Publicação Internacional – PCT. Apresentação de petição de requerimento de entrada na fase nacional

(30) 31/05/2019 GB 1907786.6

(51) A61K 31/00 (2006.01), A61K 9/00 (2006.01), A61K 9/16 (2006.01), A61K 31/05 (2006.01), A61K 47/02 (2006.01), A61K 47/10 (2017.01), A61K 47/12 (2006.01), A61K 47/22 (2006.01), A61K 47/36 (2006.01)

(86) PCT GB2020/051290 de 28/05/2020

(87) WO 2020/240184 de 03/12/2020

---

**(21) BR 11 2021 022693-1**

Código 1.1 - Publicação Internacional – PCT. Apresentação de petição de requerimento de entrada na fase nacional

(30) 16/05/2019 IL 266688

(51) F16F 9/32 (2006.01), F16F 9/34 (2006.01), F16F 9/348 (2006.01), B60G 17/08 (2006.01)

(86) PCT IL2020/050517 de 13/05/2020

(87) WO 2020/230128 de 19/11/2020

---

**(21) BR 11 2021 022694-0**

Código 1.1 - Publicação Internacional – PCT. Apresentação de petição de requerimento de entrada na fase nacional

(30) 24/06/2019 EP 19182111.5

(51) C10G 9/36 (2006.01), C10G 25/05 (2006.01), C10G 25/00 (2006.01), B01D 53/04 (2006.01), C10G 55/04 (2006.01)

(86) PCT IB2020/055895 de 23/06/2020

(87) WO 2020/261099 de 30/12/2020

---

**(21) BR 11 2021 022695-8**

Código 1.1 - Publicação Internacional – PCT. Apresentação de petição de

---

	requerimento de entrada na fase nacional (30) 22/05/2019 US 62/851,410 (51) A61B 17/70 (2006.01), A61B 17/84 (2006.01), A61B 17/88 (2006.01) (86) PCT US2020/014985 de 24/01/2020 (87) WO 2020/236229 de 26/11/2020
<b>(21) BR 11 2021 022698-2</b>	Código 1.1 - Publicação Internacional – PCT. Apresentação de petição de requerimento de entrada na fase nacional (51) B32B 27/06 (2006.01), B32B 27/08 (2006.01), B32B 27/34 (2006.01), B65D 65/02 (2006.01), B65D 65/10 (2006.01), B65D 65/14 (2006.01), B29C 61/06 (2006.01) (86) PCT US2019/032917 de 17/05/2019 (87) WO 2020/236140 de 26/11/2020
<b>(21) BR 11 2021 022699-0</b>	Código 1.1 - Publicação Internacional – PCT. Apresentação de petição de requerimento de entrada na fase nacional (30) 16/05/2019 EP 19174947.2 (51) B04B 1/20 (2006.01), B04B 11/02 (2006.01) (86) PCT EP2020/061884 de 29/04/2020 (87) WO 2020/229184 de 19/11/2020
<b>(21) BR 11 2021 022700-8</b>	Código 1.1 - Publicação Internacional – PCT. Apresentação de petição de requerimento de entrada na fase nacional (30) 27/05/2019 EP 19176706.0 (51) E21B 34/16 (2006.01) (86) PCT EP2020/064447 de 25/05/2020 (87) WO 2020/239698 de 03/12/2020
<b>(21) BR 11 2021 022701-6</b>	Código 1.1 - Publicação Internacional – PCT. Apresentação de petição de requerimento de entrada na fase nacional (30) 15/05/2019 EP PCT/EP2019/062547 (51) E03B 7/04 (2006.01), F24D 17/00 (2006.01) (86) PCT EP2019/000317 de 21/11/2019 (87) WO 2020/228921 de 19/11/2020
<b>(21) BR 11 2021 022702-4</b>	Código 1.1 - Publicação Internacional – PCT. Apresentação de petição de requerimento de entrada na fase nacional (30) 13/05/2019 FR FR1904936 (51) B22C 9/04 (2006.01), B22D 27/04 (2006.01), C30B 11/14 (2006.01) (86) PCT EP2020/059628 de 03/04/2020 (87) WO 2020/229055 de 19/11/2020
<b>(21) BR 11 2021 022704-0</b>	Código 1.1 - Publicação Internacional – PCT. Apresentação de petição de

---

---

	requerimento de entrada na fase nacional (30) 16/05/2019 US 62/848,642 (51) H04L 12/24 (2006.01), H04L 12/28 (2006.01), H04L 29/06 (2006.01), H04L 29/12 (2006.01), H04N 7/24 (2011.01) (86) PCT US2020/033307 de 16/05/2020 (87) WO 2020/232422 de 19/11/2020
<b>(21) BR 11 2021 022706-7</b>	Código 1.1 - Publicação Internacional – PCT. Apresentação de petição de requerimento de entrada na fase nacional (30) 20/05/2019 US 62/850,189 (51) B23B 27/14 (2006.01), B23B 29/04 (2006.01) (86) PCT IL2020/050510 de 12/05/2020 (87) WO 2020/234866 de 26/11/2020
<b>(21) BR 11 2021 022707-5</b>	Código 1.1 - Publicação Internacional – PCT. Apresentação de petição de requerimento de entrada na fase nacional (30) 13/05/2019 AR P20190101275; 30/12/2019 AR P20190103915 (51) A23L 7/00 (2016.01), A47G 19/00 (2006.01), A47G 21/02 (2006.01), A47G 21/04 (2006.01) (86) PCT EP2020/063171 de 12/05/2020 (87) WO 2020/229460 de 19/11/2020
<b>(21) BR 11 2021 022710-5</b>	Código 1.1 - Publicação Internacional – PCT. Apresentação de petição de requerimento de entrada na fase nacional (30) 13/05/2019 US 62/847,097 (51) C08L 23/12 (2006.01) (86) PCT IB2020/020021 de 13/05/2020 (87) WO 2020/245666 de 10/12/2020
<b>(21) BR 11 2021 022711-3</b>	Código 1.1 - Publicação Internacional – PCT. Apresentação de petição de requerimento de entrada na fase nacional (51) G06Q 10/06 (2012.01), G06Q 10/10 (2012.01) (86) PCT US2019/032064 de 13/05/2019 (87) WO 2020/231404 de 19/11/2020
<b>(21) BR 11 2021 022712-1</b>	Código 1.1 - Publicação Internacional – PCT. Apresentação de petição de requerimento de entrada na fase nacional (30) 16/05/2019 US 62/848,857; 18/12/2019 US 62/949,599 (51) A61P 35/00 (2006.01), A61K 31/4439 (2006.01), C07D 401/14 (2006.01) (86) PCT IB2020/054628 de 15/05/2020 (87) WO 2020/230099 de 19/11/2020
<b>(21) BR 11 2021 022713-0</b>	Código 1.1 - Publicação Internacional – PCT. Apresentação de petição de

---

---

requerimento de entrada na fase nacional  
 (51) H04W 56/00 (2009.01)  
 (86) PCT CN2019/086913 de 14/05/2019  
 (87) WO 2020/227944 de 19/11/2020

---

**(21) BR 11 2021 022714-8** Código 1.1 - Publicação Internacional – PCT. Apresentação de petição de requerimento de entrada na fase nacional  
 (30) 14/05/2019 AU 2019901641; 17/06/2019 AU 2019902095; 02/08/2019 AU 2019902772; 16/10/2019 AU 2019903900  
 (51) C12N 15/113 (2010.01), A61K 48/00 (2006.01)  
 (86) PCT AU2020/050449 de 07/05/2020  
 (87) WO 2020/227758 de 19/11/2020

---

**(21) BR 11 2021 022715-6** Código 1.1 - Publicação Internacional – PCT. Apresentação de petição de requerimento de entrada na fase nacional  
 (30) 23/05/2019 US 62/851,688  
 (51) A61K 36/00 (2006.01), A61P 15/00 (2006.01), A61P 31/00 (2006.01)  
 (86) PCT US2020/032554 de 13/05/2020  
 (87) WO 2020/236465 de 26/11/2020

---

**(21) BR 11 2021 022716-4** Código 1.1 - Publicação Internacional – PCT. Apresentação de petição de requerimento de entrada na fase nacional  
 (30) 28/05/2019 EP 19020349.7  
 (51) B23K 9/16 (2006.01), B23K 9/29 (2006.01), B23K 26/14 (2014.01)  
 (86) PCT EP2020/025232 de 19/05/2020  
 (87) WO 2020/239254 de 03/12/2020

---

**(21) BR 11 2021 022717-2** Código 1.1 - Publicação Internacional – PCT. Apresentação de petição de requerimento de entrada na fase nacional  
 (30) 15/05/2019 FR FR1905071  
 (51) H01R 13/62 (2006.01), H01R 13/645 (2006.01), H01R 13/631 (2006.01), H01R 24/86 (2011.01), H01R 13/629 (2006.01)  
 (86) PCT EP2020/062784 de 07/05/2020  
 (87) WO 2020/229321 de 19/11/2020

---

**(21) BR 11 2021 022718-0** Código 1.1 - Publicação Internacional – PCT. Apresentação de petição de requerimento de entrada na fase nacional  
 (30) 10/06/2019 EP 19179254.8  
 (51) A24D 1/02 (2006.01)  
 (86) PCT IB2020/055375 de 08/06/2020  
 (87) WO 2020/250114 de 17/12/2020

---

**(21) BR 11 2021 022722-9** Código 1.1 - Publicação Internacional – PCT. Apresentação de petição de

---

requerimento de entrada na fase nacional  
 (30) 07/06/2019 US 62/858,589; 17/10/2019 US 62/916,666  
 (51) A01K 67/027 (2006.01), C07K 14/765 (2006.01)  
 (86) PCT US2020/036412 de 05/06/2020  
 (87) WO 2020/247812 de 10/12/2020

---

**(21) BR 11 2021 022723-7** Código 1.1 - Publicação Internacional – PCT. Apresentação de petição de requerimento de entrada na fase nacional  
 (51) H04W 72/14 (2009.01), H04W 72/04 (2009.01), H04W 4/70 (2018.01)  
 (86) PCT CN2019/087114 de 15/05/2019  
 (87) WO 2020/227995 de 19/11/2020

---

**(21) BR 11 2021 022727-0** Código 1.1 - Publicação Internacional – PCT. Apresentação de petição de requerimento de entrada na fase nacional  
 (30) 12/06/2019 FR FR1906265  
 (51) C09B 61/00 (2006.01), A61K 8/35 (2006.01), A61Q 1/02 (2006.01), A61Q 5/06 (2006.01), C09B 67/22 (2006.01)  
 (86) PCT EP2020/066330 de 12/06/2020  
 (87) WO 2020/249747 de 17/12/2020

---

**(21) BR 11 2021 022730-0** Código 1.1 - Publicação Internacional – PCT. Apresentação de petição de requerimento de entrada na fase nacional  
 (30) 11/05/2019 IN 201911018899  
 (51) C23C 14/00 (2006.01)  
 (86) PCT IN2020/050420 de 09/05/2020  
 (87) WO 2020/230155 de 19/11/2020

---

**(21) BR 11 2021 022733-4** Código 1.1 - Publicação Internacional – PCT. Apresentação de petição de requerimento de entrada na fase nacional  
 (30) 15/05/2019 US 62/848,443  
 (51) A61K 39/12 (2006.01), A61K 39/385 (2006.01), A61P 37/04 (2006.01)  
 (86) PCT US2020/032901 de 14/05/2020  
 (87) WO 2020/232254 de 19/11/2020

---

**(21) BR 11 2021 022734-2** Código 1.1 - Publicação Internacional – PCT. Apresentação de petição de requerimento de entrada na fase nacional  
 (30) 14/05/2019 US 62/847,600  
 (51) A61K 31/352 (2006.01), A61K 31/426 (2006.01), A61K 31/437 (2006.01), A61K 31/4709 (2006.01), A61K 31/473 (2006.01), A61K 31/502 (2006.01), A61K 31/5025 (2006.01), A61K 31/519 (2006.01), C07D 215/00 (2006.01), C07D 277/00 (2006.01), A61P 3/00 (2006.01), A61P 25/28 (2006.01), A61P 43/00 (2006.01)  
 (86) PCT US2020/032903 de 14/05/2020

---

(87) WO 2020/232255 de 19/11/2020

---

**(21) BR 11 2021 022735-0**

Código 1.1 - Publicação Internacional – PCT. Apresentação de petição de requerimento de entrada na fase nacional

(30) 10/06/2019 EP 19179241.5

(51) A24D 1/02 (2006.01), D21H 17/13 (2006.01), D21H 19/20 (2006.01), D21H 21/16 (2006.01), A24D 1/20 (2020.01)

(86) PCT IB2020/055371 de 08/06/2020

(87) WO 2020/250111 de 17/12/2020

---

**(21) BR 11 2021 022737-7**

Código 1.1 - Publicação Internacional – PCT. Apresentação de petição de requerimento de entrada na fase nacional

(30) 15/05/2019 CN PCT/CN2019/087058

(51) H04L 1/00 (2006.01)

(86) PCT CN2019/096055 de 15/07/2019

(87) WO 2020/228126 de 19/11/2020

---

**(21) BR 11 2021 022738-5**

Código 1.1 - Publicação Internacional – PCT. Apresentação de petição de requerimento de entrada na fase nacional

(30) 11/06/2019 IT 102019000008637

(51) F17C 13/04 (2006.01), F17C 13/12 (2006.01)

(86) PCT IT2020/050144 de 09/06/2020

(87) WO 2020/250258 de 17/12/2020

---

**(21) BR 11 2021 022739-3**

Código 1.1 - Publicação Internacional – PCT. Apresentação de petição de requerimento de entrada na fase nacional

(30) 23/01/2020 KR 10 2020 0009046

(51) C12N 9/26 (2006.01), A61K 45/06 (2006.01), A61P 35/00 (2006.01), A61K 38/00 (2006.01)

(86) PCT KR2021/000943 de 25/01/2021

(87) WO 2021/150079 de 29/07/2021

---

**(21) BR 11 2021 022740-7**

Código 1.1 - Publicação Internacional – PCT. Apresentação de petição de requerimento de entrada na fase nacional

(30) 03/06/2019 FR 1905870

(51) E02F 9/22 (2006.01)

(86) PCT FR2020/050785 de 12/05/2020

(87) WO 2020/245518 de 10/12/2020

---

**(21) BR 11 2021 022741-5**

Código 1.1 - Publicação Internacional – PCT. Apresentação de petição de requerimento de entrada na fase nacional

(30) 16/05/2019 US PCT/US2019/032731

(51) G01N 33/50 (2006.01), G01N 27/12 (2006.01)

---

(86) PCT US2019/062253 de 19/11/2019

(87) WO 2020/231466 de 19/11/2020

---

**(21) BR 11 2021 022742-3**

Código 1.1 - Publicação Internacional – PCT. Apresentação de petição de requerimento de entrada na fase nacional

(30) 16/05/2019 US 62/848,659; 08/10/2019 EP 19306310.4

(51) A61K 48/00 (2006.01), C07K 16/18 (2006.01), A61K 39/395 (2006.01)

(86) PCT IB2020/054642 de 15/05/2020

(87) WO 2020/230106 de 19/11/2020

---

**(21) BR 11 2021 022743-1**

Código 1.1 - Publicação Internacional – PCT. Apresentação de petição de requerimento de entrada na fase nacional

(30) 19/09/2019 KR 10-2019-0115487; 27/04/2020 KR 10-2020-0050855

(51) B26D 5/22 (2006.01), B26D 7/06 (2006.01), B26D 3/00 (2006.01)

(86) PCT KR2020/006215 de 12/05/2020

(87) WO 2021/054564 de 25/03/2021

---

**(21) BR 11 2021 022744-0**

Código 1.1 - Publicação Internacional – PCT. Apresentação de petição de requerimento de entrada na fase nacional

(30) 22/05/2019 US 62/851,153

(51) C07D 307/48 (2006.01)

(86) PCT EP2020/063976 de 19/05/2020

(87) WO 2020/234303 de 26/11/2020

---

**(21) BR 11 2021 022747-4**

Código 1.1 - Publicação Internacional – PCT. Apresentação de petição de requerimento de entrada na fase nacional

(30) 13/05/2019 EP 19174082.8

(51) A61K 49/00 (2006.01), C07D 471/18 (2006.01), A61K 39/00 (2006.01), C07K 7/52 (2006.01), C07K 16/28 (2006.01), C07D 209/14 (2006.01), C07D 403/12 (2006.01), C07D 417/14 (2006.01)

(86) PCT EP2020/063114 de 12/05/2020

(87) WO 2020/229438 de 19/11/2020

---

**(21) BR 11 2021 022748-2**

Código 1.1 - Publicação Internacional – PCT. Apresentação de petição de requerimento de entrada na fase nacional

(30) 04/03/2019 US 16/292,133

(51) H04L 29/08 (2006.01), H04L 12/28 (2006.01), H04N 21/238 (2011.01), H04N 21/633 (2011.01), H04L 29/06 (2006.01)

(86) PCT US2020/015625 de 29/01/2020

(87) WO 2020/180423 de 10/09/2020

---

**(21) BR 11 2021 022750-4**

Código 1.1 - Publicação Internacional – PCT. Apresentação de petição de requerimento de entrada na fase nacional



---

(30) 14/05/2019 JP 2019-091044  
 (51) B23K 26/364 (2014.01), B23K 26/064 (2014.01), B23K 26/082 (2014.01), G02B 26/12 (2006.01)  
 (86) PCT JP2020/019132 de 13/05/2020  
 (87) WO 2020/230821 de 19/11/2020

---

**(21) BR 11 2021 022752-0** Código 1.1 - Publicação Internacional – PCT. Apresentação de petição de requerimento de entrada na fase nacional  
 (30) 20/06/2019 EP 19181529.9  
 (51) A61P 21/00 (2006.01), A61K 31/198 (2006.01)  
 (86) PCT EP2020/067251 de 19/06/2020  
 (87) WO 2020/254664 de 24/12/2020

---

**(21) BR 11 2021 022753-9** Código 1.1 - Publicação Internacional – PCT. Apresentação de petição de requerimento de entrada na fase nacional  
 (30) 16/05/2019 IT 102019000006907  
 (51) A61Q 15/00 (2006.01), A61K 8/67 (2006.01), A61K 8/73 (2006.01), A61K 8/19 (2006.01), A61K 8/27 (2006.01), A61K 8/891 (2006.01), A61K 8/34 (2006.01), A61K 8/37 (2006.01), A61K 8/92 (2006.01)  
 (86) PCT EP2020/062259 de 04/05/2020  
 (87) WO 2020/229209 de 19/11/2020

---

**(21) BR 11 2021 022755-5** Código 1.1 - Publicação Internacional – PCT. Apresentação de petição de requerimento de entrada na fase nacional  
 (30) 15/05/2019 US 62/848,533  
 (51) C07K 14/195 (2006.01), C12N 15/62 (2006.01)  
 (86) PCT US2020/033018 de 15/05/2020  
 (87) WO 2020/232316 de 19/11/2020

---

**(21) BR 11 2021 022757-1** Código 1.1 - Publicação Internacional – PCT. Apresentação de petição de requerimento de entrada na fase nacional  
 (30) 16/05/2019 CN 201910410255.8  
 (51) C07K 16/28 (2006.01), C12N 15/13 (2006.01), A61K 39/395 (2006.01), A61P 35/00 (2006.01), G01N 33/574 (2006.01), G01N 33/577 (2006.01)  
 (86) PCT CN2020/083570 de 07/04/2020  
 (87) WO 2020/228447 de 19/11/2020

---

**(21) BR 11 2021 022758-0** Código 1.1 - Publicação Internacional – PCT. Apresentação de petição de requerimento de entrada na fase nacional  
 (30) 31/05/2019 US 62/855,619  
 (51) C07D 401/04 (2006.01), A61K 31/445 (2006.01)  
 (86) PCT US2020/035043 de 29/05/2020  
 (87) WO 2020/243379 de 03/12/2020

---

<b>(21) BR 11 2021 022759-8</b>	Código 1.1 - Publicação Internacional – PCT. Apresentação de petição de requerimento de entrada na fase nacional (30) 21/05/2019 EP 19175716.0 (51) C07H 1/08 (2006.01), C07H 3/06 (2006.01), A61K 31/702 (2006.01), C12P 19/14 (2006.01), A23L 5/00 (2016.01), A23L 29/30 (2016.01), A23L 33/21 (2016.01), A23L 33/00 (2016.01) (86) PCT EP2020/061888 de 29/04/2020 (87) WO 2020/233958 de 26/11/2020
<b>(21) BR 11 2021 022763-6</b>	Código 1.1 - Publicação Internacional – PCT. Apresentação de petição de requerimento de entrada na fase nacional (51) A61K 31/22 (2006.01), C07C 69/675 (2006.01), A61P 25/00 (2006.01) (86) PCT US2019/034592 de 30/05/2019 (87) WO 2020/242478 de 03/12/2020
<b>(21) BR 11 2021 022768-7</b>	Código 1.1 - Publicação Internacional – PCT. Apresentação de petição de requerimento de entrada na fase nacional (30) 14/05/2019 KR 10-2019-0056524 (51) A61K 31/352 (2006.01), A61P 25/28 (2006.01), A61P 25/16 (2006.01), A23L 33/10 (2016.01) (86) PCT KR2020/005080 de 16/04/2020 (87) WO 2020/231024 de 19/11/2020
<b>(21) BR 11 2021 022769-5</b>	Código 1.1 - Publicação Internacional – PCT. Apresentação de petição de requerimento de entrada na fase nacional (30) 15/05/2019 IN 201941019448 (51) A61K 9/52 (2006.01), A61J 3/07 (2006.01) (86) PCT EP2020/061872 de 29/04/2020 (87) WO 2020/229178 de 19/11/2020
<b>(21) BR 11 2021 022770-9</b>	Código 1.1 - Publicação Internacional – PCT. Apresentação de petição de requerimento de entrada na fase nacional (51) C07D 261/04 (2006.01), A01N 43/80 (2006.01), A01P 7/04 (2006.01) (86) PCT CN2019/086559 de 13/05/2019 (87) WO 2020/227875 de 19/11/2020
<b>(21) BR 11 2021 022775-0</b>	Código 1.1 - Publicação Internacional – PCT. Apresentação de petição de requerimento de entrada na fase nacional (30) 15/05/2019 US 62/848,008 (51) C07D 215/26 (2006.01), C07D 215/20 (2006.01), C07D 215/22 (2006.01), C07D 215/36 (2006.01), A61K 31/4704 (2006.01), A61P 35/00 (2006.01), A61P 35/02 (2006.01)

---

---

(86) PCT IL2020/050535 de 15/05/2020

(87) WO 2020/230144 de 19/11/2020

---

**(21) BR 11 2021 022776-8**

Código 1.1 - Publicação Internacional – PCT. Apresentação de petição de requerimento de entrada na fase nacional

(30) 15/05/2019 CN 201910402735.X

(51) H04R 9/06 (2006.01)

(86) PCT CN2020/084915 de 15/04/2020

(87) WO 2020/228472 de 19/11/2020

---

**(21) BR 11 2021 022777-6**

Código 1.1 - Publicação Internacional – PCT. Apresentação de petição de requerimento de entrada na fase nacional

(30) 17/05/2019 EP 19175138.7

(51) B66B 7/04 (2006.01), B66B 7/06 (2006.01), B66B 15/02 (2006.01)

(86) PCT EP2020/063661 de 15/05/2020

(87) WO 2020/234172 de 26/11/2020

---

**(21) BR 11 2021 022778-4**

Código 1.1 - Publicação Internacional – PCT. Apresentação de petição de requerimento de entrada na fase nacional

(30) 05/04/2020 US 63/005,407; 12/06/2020 US 63/038,454; 05/08/2020 US 63/061,628; 14/08/2020 US 63/065,658; 01/09/2020 US 63/073,145; 16/11/2020 US 63/114,289; 19/03/2021 US 63/163,635

(51) C07F 9/6558 (2006.01), A61K 31/662 (2006.01), A61P 31/14 (2006.01)

(86) PCT IB2021/052741 de 01/04/2021

(87) WO 2021/205298 de 14/10/2021

---

**(21) BR 11 2021 022779-2**

Código 1.1 - Publicação Internacional – PCT. Apresentação de petição de requerimento de entrada na fase nacional

(51) G06T 7/00 (2017.01)

(86) PCT JP2019/021159 de 28/05/2019

(87) WO 2020/240715 de 03/12/2020

---

**(21) BR 11 2021 022780-6**

Código 1.1 - Publicação Internacional – PCT. Apresentação de petição de requerimento de entrada na fase nacional

(30) 22/05/2019 JP 2019-095934

(51) A23D 9/00 (2006.01), A23G 1/36 (2006.01), A23G 9/48 (2006.01)

(86) PCT JP2020/008322 de 28/02/2020

(87) WO 2020/235170 de 26/11/2020

---

**(21) BR 11 2021 022781-4**

Código 1.1 - Publicação Internacional – PCT. Apresentação de petição de requerimento de entrada na fase nacional

(30) 18/06/2019 US 16/444,728

(51) E06B 3/677 (2006.01), E06B 3/66 (2006.01)

---

(86) PCT IB2020/055734 de 18/06/2020

(87) WO 2020/255032 de 24/12/2020

---

**(21) BR 11 2021 022783-0**

Código 1.1 - Publicação Internacional – PCT. Apresentação de petição de requerimento de entrada na fase nacional

(30) 21/05/2019 US 62/851,064; 19/05/2020 US 16/878,436

(51) H04N 19/117 (2014.01), H04N 19/136 (2014.01), H04N 19/176 (2014.01), H04N 19/82 (2014.01)

(86) PCT US2020/033711 de 20/05/2020

(87) WO 2020/236878 de 26/11/2020

---

**(21) BR 11 2021 022784-9**

Código 1.1 - Publicação Internacional – PCT. Apresentação de petição de requerimento de entrada na fase nacional

(30) 14/05/2019 US 62/847,570

(51) A23L 33/00 (2016.01), A23L 33/20 (2016.01), A61K 45/06 (2006.01), C07C 229/34 (2006.01), C07C 229/36 (2006.01)

(86) PCT US2020/032847 de 14/05/2020

(87) WO 2020/232227 de 19/11/2020

---

**(21) BR 11 2021 022787-3**

Código 1.1 - Publicação Internacional – PCT. Apresentação de petição de requerimento de entrada na fase nacional

(30) 17/05/2019 US 62/849,559

(51) B65D 88/52 (2006.01), B65D 88/02 (2006.01), B65D 90/08 (2006.01)

(86) PCT IB2020/000378 de 14/05/2020

(87) WO 2020/234641 de 26/11/2020

---

**(21) BR 11 2021 022789-0**

Código 1.1 - Publicação Internacional – PCT. Apresentação de petição de requerimento de entrada na fase nacional

(30) 14/05/2019 US 62/847,798

(51) C12Q 1/6883 (2018.01), C12Q 1/6876 (2018.01)

(86) PCT US2020/032679 de 13/05/2020

(87) WO 2020/232125 de 19/11/2020

---

**(21) BR 11 2021 022791-1**

Código 1.1 - Publicação Internacional – PCT. Apresentação de petição de requerimento de entrada na fase nacional

(30) 17/05/2019 US 62/849,509

(51) C12M 1/22 (2006.01), C12M 1/00 (2006.01), C12M 1/04 (2006.01)

(86) PCT US2020/033058 de 15/05/2020

(87) WO 2020/236552 de 26/11/2020

---

**(21) BR 11 2021 022792-0**

Código 1.1 - Publicação Internacional – PCT. Apresentação de petição de requerimento de entrada na fase nacional

(30) 16/05/2019 US 16/413,679

---

(51) G06F 9/48 (2006.01), G06F 9/50 (2006.01), G06Q 10/10 (2012.01)  
 (86) PCT GB2020/051200 de 15/05/2020  
 (87) WO 2020/229843 de 19/11/2020

---

**(21) BR 11 2021 022793-8** Código 1.1 - Publicação Internacional – PCT. Apresentação de petição de requerimento de entrada na fase nacional  
 (30) 22/05/2019 US 62/851,525  
 (51) B05B 7/00 (2006.01)  
 (86) PCT IB2020/054829 de 21/05/2020  
 (87) WO 2020/234822 de 26/11/2020

---

**(21) BR 11 2021 022795-4** Código 1.1 - Publicação Internacional – PCT. Apresentação de petição de requerimento de entrada na fase nacional  
 (30) 16/05/2019 US 62/848,983; 13/02/2020 US 62/975,966  
 (51) C07K 14/705 (2006.01), C07K 16/28 (2006.01), C07K 16/30 (2006.01)  
 (86) PCT US2020/033382 de 18/05/2020  
 (87) WO 2020/232433 de 19/11/2020

---

**(21) BR 11 2021 022796-2** Código 1.1 - Publicação Internacional – PCT. Apresentação de petição de requerimento de entrada na fase nacional  
 (30) 17/05/2019 US 62/849,245  
 (51) C07D 237/14 (2006.01), C07D 237/20 (2006.01), C07D 401/14 (2006.01), C07D 403/12 (2006.01), A61K 31/501 (2006.01), A61P 3/10 (2006.01), A61P 9/00 (2006.01), A61P 19/02 (2006.01), A61P 35/00 (2006.01)  
 (86) PCT IB2020/054613 de 15/05/2020  
 (87) WO 2020/234715 de 26/11/2020

---

**(21) BR 11 2021 022800-4** Código 1.1 - Publicação Internacional – PCT. Apresentação de petição de requerimento de entrada na fase nacional  
 (30) 16/05/2019 US 62/848,881  
 (51) C09D 7/20 (2018.01), C09D 9/00 (2006.01)  
 (86) PCT IB2020/020023 de 15/05/2020  
 (87) WO 2020/229897 de 19/11/2020

---

**(21) BR 11 2021 022801-2** Código 1.1 - Publicação Internacional – PCT. Apresentação de petição de requerimento de entrada na fase nacional  
 (30) 16/05/2019 NL 2023149  
 (51) B63B 1/38 (2006.01), B63B 1/34 (2006.01)  
 (86) PCT NL2020/050313 de 15/05/2020  
 (87) WO 2020/231264 de 19/11/2020

---

**(21) BR 11 2021 022802-0** Código 1.1 - Publicação Internacional – PCT. Apresentação de petição de requerimento de entrada na fase nacional

(30) 15/05/2019 US 62/848,307; 05/09/2019 US 16/561,844  
 (51) F23N 5/00 (2006.01), F23N 5/08 (2006.01), G06N 20/00 (2019.01)  
 (86) PCT US2020/032834 de 14/05/2020  
 (87) WO 2020/232220 de 19/11/2020

**(21) BR 11 2021 022804-7**

Código 1.1 - Publicação Internacional – PCT. Apresentação de petição de requerimento de entrada na fase nacional  
 (30) 16/05/2019 CN 201920703370.X; 30/12/2019 CN 201922439531.1; 30/12/2019 CN 201911397002.8; 30/12/2019 CN 201922448707.X; 07/05/2020 CN 202020734040.X; 07/05/2020 CN 202020733034.2  
 (51) A24F 40/46 (2020.01)  
 (86) PCT CN2020/090423 de 15/05/2020  
 (87) WO 2020/228805 de 19/11/2020

**(21) BR 11 2021 022805-5**

Código 1.1 - Publicação Internacional – PCT. Apresentação de petição de requerimento de entrada na fase nacional  
 (30) 14/05/2019 US 62/847,486  
 (51) A61L 24/00 (2006.01), A61L 24/04 (2006.01), A61L 24/06 (2006.01)  
 (86) PCT US2020/032643 de 13/05/2020  
 (87) WO 2020/232099 de 19/11/2020

**(21) BR 11 2021 022806-3**

Código 1.1 - Publicação Internacional – PCT. Apresentação de petição de requerimento de entrada na fase nacional  
 (30) 13/05/2019 US 62/846,927; 29/08/2019 US 62/893,646; 20/03/2020 US 62/992,785; 24/03/2020 US 62/994,177; 14/04/2020 US 63/009,910  
 (51) C12N 15/113 (2010.01), A61K 31/713 (2006.01)  
 (86) PCT US2020/032525 de 12/05/2020  
 (87) WO 2020/232024 de 19/11/2020

**(21) BR 11 2021 022807-1**

Código 1.1 - Publicação Internacional – PCT. Apresentação de petição de requerimento de entrada na fase nacional  
 (30) 14/05/2019 KR 10-2019-0056592; 13/03/2020 KR 10-2020-0031173  
 (51) H01Q 9/04 (2006.01), H04M 1/02 (2006.01), H04B 1/00 (2006.01), H01Q 1/38 (2006.01), H04B 1/3827 (2015.01)  
 (86) PCT KR2020/005858 de 04/05/2020  
 (87) WO 2020/231055 de 19/11/2020

**(21) BR 11 2021 022808-0**

Código 1.1 - Publicação Internacional – PCT. Apresentação de petição de requerimento de entrada na fase nacional  
 (30) 13/05/2019 FR 19 04913  
 (51) A61K 35/618 (2015.01), A61Q 19/08 (2006.01), A61P 17/00 (2006.01), A61K 33/06 (2006.01), A61K 8/02 (2006.01), A61K 8/04 (2006.01), A61K 8/19 (2006.01), A61K 8/98 (2006.01)

---

	(86) PCT FR2020/050786 de 12/05/2020 (87) WO 2020/229771 de 19/11/2020
<b>(21) BR 11 2021 022809-8</b>	Código 1.1 - Publicação Internacional – PCT. Apresentação de petição de requerimento de entrada na fase nacional (51) C12Q 1/6869 (2018.01) (86) PCT CN2019/086974 de 15/05/2019 (87) WO 2020/227953 de 19/11/2020
<b>(21) BR 11 2021 022811-0</b>	Código 1.1 - Publicação Internacional – PCT. Apresentação de petição de requerimento de entrada na fase nacional (30) 16/05/2019 CN 201920703370.X; 10/09/2019 CN 201921496439.2 (51) A24F 47/00 (2020.01) (86) PCT CN2020/090399 de 15/05/2020 (87) WO 2020/228803 de 19/11/2020
<b>(21) BR 11 2021 022812-8</b>	Código 1.1 - Publicação Internacional – PCT. Apresentação de petição de requerimento de entrada na fase nacional (30) 14/05/2019 US 62/847,862; 27/06/2019 US 62/867,747 (51) A61K 31/519 (2006.01), A61P 35/00 (2006.01), A61K 31/5377 (2006.01), A61K 39/00 (2006.01), A61K 45/06 (2006.01) (86) PCT US2020/032686 de 13/05/2020 (87) WO 2020/232130 de 19/11/2020
<b>(21) BR 11 2021 022814-4</b>	Código 1.1 - Publicação Internacional – PCT. Apresentação de petição de requerimento de entrada na fase nacional (30) 16/05/2019 CN 201920703370.X; 10/09/2019 CN 201910851072.X; 10/09/2019 CN 201921496300.8; 10/09/2019 CN 201921496452.8; 10/09/2019 CN 201921496320.5 (51) A24F 47/00 (2020.01), A24F 40/46 (2020.01), A24F 40/40 (2020.01) (86) PCT CN2020/090253 de 14/05/2020 (87) WO 2020/228777 de 19/11/2020
<b>(21) BR 11 2021 022815-2</b>	Código 1.1 - Publicação Internacional – PCT. Apresentação de petição de requerimento de entrada na fase nacional (30) 14/05/2019 US 62/847,847; 31/05/2019 US 62/855,869; 30/08/2019 US 62/894,602; 05/11/2019 US 62/931,205; 05/12/2019 US 62/944,305 (51) A61K 31/454 (2006.01), A61K 39/395 (2006.01), A61K 47/68 (2017.01), A61K 45/06 (2006.01), C07K 16/28 (2006.01), A61P 35/00 (2006.01) (86) PCT US2020/032745 de 13/05/2020 (87) WO 2020/232169 de 19/11/2020
<b>(21) BR 11 2021 022817-9</b>	Código 1.1 - Publicação Internacional – PCT. Apresentação de petição de

---

---

	requerimento de entrada na fase nacional (30) 16/05/2019 CN 201920703370.X; 10/09/2019 CN 201910850981.1; 10/09/2019 CN 201921496546.5 (51) A24F 40/46 (2020.01), A24F 40/40 (2020.01) (86) PCT CN2020/090251 de 14/05/2020 (87) WO 2020/228776 de 19/11/2020
<b>(21) BR 11 2021 022818-7</b>	Código 1.1 - Publicação Internacional – PCT. Apresentação de petição de requerimento de entrada na fase nacional (30) 13/05/2019 US 62/847,084; 04/05/2020 US 16/866,262 (51) A61M 25/02 (2006.01) (86) PCT US2020/031500 de 05/05/2020 (87) WO 2020/231678 de 19/11/2020
<b>(21) BR 11 2021 022820-9</b>	Código 1.1 - Publicação Internacional – PCT. Apresentação de petição de requerimento de entrada na fase nacional (51) A61L 2/08 (2006.01), B65G 25/02 (2006.01) (86) PCT EP2019/065720 de 14/06/2019 (87) WO 2020/249234 de 17/12/2020
<b>(21) BR 11 2021 022821-7</b>	Código 1.1 - Publicação Internacional – PCT. Apresentação de petição de requerimento de entrada na fase nacional (30) 16/05/2019 CN 201920703370.X; 10/09/2019 CN 201910851288.6; 10/09/2019 CN 201921496504.1; 10/09/2019 CN 201921493371.2 (51) A24F 40/40 (2020.01), A24F 40/46 (2020.01), A24F 47/00 (2020.01) (86) PCT CN2020/090245 de 14/05/2020 (87) WO 2020/228775 de 19/11/2020
<b>(21) BR 11 2021 022822-5</b>	Código 1.1 - Publicação Internacional – PCT. Apresentação de petição de requerimento de entrada na fase nacional (30) 16/05/2019 US 62/848,991 (51) A61M 16/00 (2006.01), G16H 40/67 (2018.01) (86) PCT IB2020/054641 de 15/05/2020 (87) WO 2020/230105 de 19/11/2020
<b>(21) BR 11 2021 022823-3</b>	Código 1.1 - Publicação Internacional – PCT. Apresentação de petição de requerimento de entrada na fase nacional (30) 15/05/2019 US 62/848,217 (51) C10G 7/00 (2006.01), B01D 3/14 (2006.01), C10G 7/02 (2006.01), C10G 67/02 (2006.01), C10G 45/58 (2006.01) (86) PCT IB2020/000379 de 14/05/2020 (87) WO 2020/229892 de 19/11/2020



---

<b>(21) BR 11 2021 022824-1</b>	Código 1.1 - Publicação Internacional – PCT. Apresentação de petição de requerimento de entrada na fase nacional (30) 13/05/2019 US 16/410,006 (51) A61B 17/072 (2006.01) (86) PCT IB2020/054251 de 05/05/2020 (87) WO 2020/229943 de 19/11/2020
<hr/>	
<b>(21) BR 11 2021 022825-0</b>	Código 1.1 - Publicação Internacional – PCT. Apresentação de petição de requerimento de entrada na fase nacional (30) 14/05/2019 US 62/847,470 (51) C07K 14/605 (2006.01), C07K 14/55 (2006.01), C07K 16/28 (2006.01), C12N 15/63 (2006.01), A61K 38/00 (2006.01), A61K 39/00 (2006.01) (86) PCT KR2020/006346 de 14/05/2020 (87) WO 2020/231199 de 19/11/2020
<hr/>	
<b>(21) BR 11 2021 022827-6</b>	Código 1.1 - Publicação Internacional – PCT. Apresentação de petição de requerimento de entrada na fase nacional (30) 16/05/2019 CN 201920703126.3; 16/05/2019 CN 201920703695.8; 16/05/2019 CN 201910409470.6; 16/05/2019 CN 201920707429.2 (51) A24F 40/40 (2020.01), A24F 40/46 (2020.01), C04B 35/10 (2006.01) (86) PCT CN2020/090241 de 14/05/2020 (87) WO 2020/228773 de 19/11/2020
<hr/>	
<b>(21) BR 11 2021 022828-4</b>	Código 1.1 - Publicação Internacional – PCT. Apresentação de petição de requerimento de entrada na fase nacional (30) 14/05/2019 US 62/847,605 (51) A61K 31/4155 (2006.01), A61K 31/5355 (2006.01), A61K 31/395 (2006.01), C07D 413/14 (2006.01), C07K 16/28 (2006.01) (86) PCT IB2020/054594 de 14/05/2020 (87) WO 2020/230091 de 19/11/2020
<hr/>	
<b>(21) BR 11 2021 022829-2</b>	Código 1.1 - Publicação Internacional – PCT. Apresentação de petição de requerimento de entrada na fase nacional (30) 16/05/2019 EP 19174907.6 (51) G06K 9/00 (2006.01), G06K 9/62 (2006.01) (86) PCT EP2020/063428 de 14/05/2020 (87) WO 2020/229585 de 19/11/2020
<hr/>	
<b>(21) BR 11 2021 022830-6</b>	Código 1.1 - Publicação Internacional – PCT. Apresentação de petição de requerimento de entrada na fase nacional (30) 13/05/2019 US 16/410.639 (51) A61K 38/10 (2006.01), A61P 13/08 (2006.01) (86) PCT US2020/031792 de 07/05/2020

---

(87) WO 2020/231727 de 19/11/2020

---

**(21) BR 11 2021 022831-4** Código 1.1 - Publicação Internacional – PCT. Apresentação de petição de requerimento de entrada na fase nacional  
(30) 14/05/2019 GB 1906807.1; 30/09/2019 GB 1914040.9; 09/01/2020 GB 2000318.2  
(51) C07K 16/28 (2006.01), A61P 35/00 (2006.01)  
(86) PCT EP2020/063529 de 14/05/2020  
(87) WO 2020/229626 de 19/11/2020

---

**(21) BR 11 2021 022832-2** Código 1.1 - Publicação Internacional – PCT. Apresentação de petição de requerimento de entrada na fase nacional  
(30) 14/05/2019 US 62/847,562; 03/04/2020 US 63/004,813  
(51) C07D 231/56 (2006.01), C07D 487/04 (2006.01), C07D 498/18 (2006.01), C07D 513/04 (2006.01), A61P 11/00 (2006.01), A61P 1/16 (2006.01), A61K 31/4162 (2006.01), A61K 31/429 (2006.01)  
(86) PCT US2020/032832 de 14/05/2020  
(87) WO 2020/247160 de 10/12/2020

---

**(21) BR 11 2021 022833-0** Código 1.1 - Publicação Internacional – PCT. Apresentação de petição de requerimento de entrada na fase nacional  
(30) 31/05/2019 GB 1907799.9  
(51) H01M 2/02 (2006.01), H01M 10/04 (2006.01), H01M 10/052 (2010.01), H01M 10/0585 (2010.01), H01M 4/134 (2010.01)  
(86) PCT GB2020/051277 de 27/05/2020  
(87) WO 2020/240175 de 03/12/2020

---

**(21) BR 11 2021 022834-9** Código 1.1 - Publicação Internacional – PCT. Apresentação de petição de requerimento de entrada na fase nacional  
(30) 15/05/2019 FR FR1905051  
(51) A63B 71/12 (2006.01), A63B 24/00 (2006.01)  
(86) PCT EP2020/063403 de 14/05/2020  
(87) WO 2020/229574 de 19/11/2020

---

**(21) BR 11 2021 022836-5** Código 1.1 - Publicação Internacional – PCT. Apresentação de petição de requerimento de entrada na fase nacional  
(30) 15/05/2019 US 62/847,979  
(51) A61M 21/02 (2006.01), A61M 21/00 (2006.01), A61M 11/02 (2006.01), A61M 11/00 (2006.01), A61B 5/00 (2006.01), A61B 5/08 (2006.01)  
(86) PCT IL2020/050534 de 15/05/2020  
(87) WO 2020/230143 de 19/11/2020

---

**(21) BR 11 2021 022837-3** Código 1.1 - Publicação Internacional – PCT. Apresentação de petição de

---

	requerimento de entrada na fase nacional (30) 14/05/2019 US 62/847,601 (51) B60R 11/04 (2006.01), B60S 1/56 (2006.01), B62D 35/00 (2006.01) (86) PCT US2020/032878 de 14/05/2020 (87) WO 2020/232241 de 19/11/2020
<b>(21) BR 11 2021 022838-1</b>	Código 1.1 - Publicação Internacional – PCT. Apresentação de petição de requerimento de entrada na fase nacional (30) 14/05/2019 US 16/412,153 (51) A41D 27/20 (2006.01), A41D 1/00 (2018.01), A41D 1/04 (2006.01) (86) PCT US2019/036621 de 11/06/2019 (87) WO 2020/231451 de 19/11/2020
<b>(21) BR 11 2021 022839-0</b>	Código 1.1 - Publicação Internacional – PCT. Apresentação de petição de requerimento de entrada na fase nacional (30) 23/05/2019 US 62/851,867; 13/05/2020 US 63/024,368 (51) C12N 11/08 (2020.01) (86) PCT US2020/034354 de 22/05/2020 (87) WO 2020/237201 de 26/11/2020
<b>(21) BR 11 2021 022840-3</b>	Código 1.1 - Publicação Internacional – PCT. Apresentação de petição de requerimento de entrada na fase nacional (30) 13/05/2019 US 62/846,820; 22/05/2019 EP 19175969.5 (51) C12P 19/44 (2006.01), C12N 9/42 (2006.01), C12P 17/18 (2006.01) (86) PCT EP2020/063283 de 13/05/2020 (87) WO 2020/229516 de 19/11/2020
<b>(21) BR 11 2021 022842-0</b>	Código 1.1 - Publicação Internacional – PCT. Apresentação de petição de requerimento de entrada na fase nacional (30) 13/05/2019 US 62/846,950; 30/12/2019 US 62/954,816 (51) C04B 7/43 (2006.01), B01D 53/62 (2006.01), F27B 7/20 (2006.01), F27B 7/38 (2006.01), F27D 17/00 (2006.01) (86) PCT US2020/032629 de 13/05/2020 (87) WO 2020/232091 de 19/11/2020
<b>(21) BR 11 2021 022843-8</b>	Código 1.1 - Publicação Internacional – PCT. Apresentação de petição de requerimento de entrada na fase nacional (30) 14/05/2019 US 62/847,519 (51) A61K 31/433 (2006.01), A61K 31/435 (2006.01), A61K 31/4439 (2006.01) (86) PCT US2020/032725 de 13/05/2020 (87) WO 2020/232156 de 19/11/2020
<b>(21) BR 11 2021 022846-2</b>	Código 1.1 - Publicação Internacional – PCT. Apresentação de petição de

---

---

	requerimento de entrada na fase nacional (30) 16/05/2019 CN 201910411191.3 (51) C08L 75/08 (2006.01), C08L 75/06 (2006.01), C08J 9/14 (2006.01), C08J 9/12 (2006.01), C08G 18/66 (2006.01), C08G 18/48 (2006.01), C08G 18/42 (2006.01), C08G 18/32 (2006.01) (86) PCT CN2020/087850 de 29/04/2020 (87) WO 2020/228540 de 19/11/2020
<b>(21) BR 11 2021 022847-0</b>	Código 1.1 - Publicação Internacional – PCT. Apresentação de petição de requerimento de entrada na fase nacional (30) 17/05/2019 EP 19175079.3 (51) D21F 5/20 (2006.01), D21F 7/00 (2006.01) (86) PCT EP2020/060039 de 08/04/2020 (87) WO 2020/233898 de 26/11/2020
<b>(21) BR 11 2021 022848-9</b>	Código 1.1 - Publicação Internacional – PCT. Apresentação de petição de requerimento de entrada na fase nacional (30) 03/07/2019 FR 1907082 (51) B64C 27/00 (2006.01), G01H 1/00 (2006.01) (86) PCT IB2020/056053 de 26/06/2020 (87) WO 2021/001734 de 07/01/2021
<b>(21) BR 11 2021 022851-9</b>	Código 1.1 - Publicação Internacional – PCT. Apresentação de petição de requerimento de entrada na fase nacional (30) 31/07/2019 DE 10 2019 120 719.3 (51) B61D 27/00 (2006.01), F24F 5/00 (2006.01) (86) PCT DE2020/100636 de 21/07/2020 (87) WO 2021/018346 de 04/02/2021
<b>(21) BR 11 2021 022852-7</b>	Código 1.1 - Publicação Internacional – PCT. Apresentação de petição de requerimento de entrada na fase nacional (30) 21/05/2019 EP PCT/EP2019/063130 (51) A47C 23/043 (2006.01), A47C 27/06 (2006.01) (86) PCT EP2019/085787 de 17/12/2019 (87) WO 2020/233828 de 26/11/2020
<b>(21) BR 11 2021 022853-5</b>	Código 1.1 - Publicação Internacional – PCT. Apresentação de petição de requerimento de entrada na fase nacional (30) 13/05/2019 US 16/409,957 (51) A61B 17/072 (2006.01) (86) PCT IB2020/054249 de 05/05/2020 (87) WO 2020/229942 de 19/11/2020

---

<b>(21) BR 11 2021 022854-3</b>	Código 1.1 - Publicação Internacional – PCT. Apresentação de petição de requerimento de entrada na fase nacional (30) 15/05/2019 US 62/848,438; 15/05/2019 US 62/848,471; 15/05/2019 US 62/848,504; 15/05/2019 US 62/848,498 (51) A45D 19/00 (2006.01) (86) PCT US2020/032981 de 14/05/2020 (87) WO 2020/232300 de 19/11/2020
<b>(21) BR 11 2021 022856-0</b>	Código 1.1 - Publicação Internacional – PCT. Apresentação de petição de requerimento de entrada na fase nacional (30) 13/05/2019 US 16/410.658 (51) A61P 13/08 (2006.01), A61K 38/10 (2006.01), A61P 13/10 (2006.01) (86) PCT US2020/032017 de 08/05/2020 (87) WO 2020/231777 de 19/11/2020
<b>(21) BR 11 2021 022857-8</b>	Código 1.1 - Publicação Internacional – PCT. Apresentação de petição de requerimento de entrada na fase nacional (30) 15/05/2019 US 62/848,273 (51) C09K 8/36 (2006.01), C09K 8/035 (2006.01), C08L 33/02 (2006.01), C08L 33/26 (2006.01), C08L 79/02 (2006.01), C08K 5/09 (2006.01), C08K 5/17 (2006.01) (86) PCT US2020/033021 de 15/05/2020 (87) WO 2020/232318 de 19/11/2020
<b>(21) BR 11 2021 022858-6</b>	Código 1.1 - Publicação Internacional – PCT. Apresentação de petição de requerimento de entrada na fase nacional (51) G06T 7/00 (2017.01) (86) PCT JP2019/021160 de 28/05/2019 (87) WO 2020/240716 de 03/12/2020
<b>(21) BR 11 2021 022860-8</b>	Código 1.1 - Publicação Internacional – PCT. Apresentação de petição de requerimento de entrada na fase nacional (30) 16/05/2019 EP 19305630.6 (51) A61K 38/00 (2006.01), A61K 31/5575 (2006.01), A61K 31/565 (2006.01), A61P 15/08 (2006.01) (86) PCT EP2020/063799 de 18/05/2020 (87) WO 2020/229699 de 19/11/2020
<b>(21) BR 11 2021 022861-6</b>	Código 1.1 - Publicação Internacional – PCT. Apresentação de petição de requerimento de entrada na fase nacional (30) 15/05/2019 US 62/848,029; 15/05/2019 US 62/848,038 (51) A61B 17/16 (2006.01), A61B 90/98 (2016.01) (86) PCT US2020/033288 de 15/05/2020

---

(87) WO 2020/232413 de 19/11/2020

---

**(21) BR 11 2021 022862-4** Código 1.1 - Publicação Internacional – PCT. Apresentação de petição de requerimento de entrada na fase nacional  
(30) 14/05/2019 US 62/847,836; 25/06/2019 US 62/866,519; 15/04/2020 US 16/848,914  
(51) H01L 33/48 (2010.01), H01L 33/26 (2010.01)  
(86) PCT KR2020/006114 de 08/05/2020  
(87) WO 2020/231107 de 19/11/2020

---

**(21) BR 11 2021 022863-2** Código 1.1 - Publicação Internacional – PCT. Apresentação de petição de requerimento de entrada na fase nacional  
(30) 15/05/2019 US 62/848,392  
(51) A01N 37/42 (2006.01), A01N 37/44 (2006.01), C07C 229/08 (2006.01)  
(86) PCT US2020/032987 de 14/05/2020  
(87) WO 2020/232304 de 19/11/2020

---

**(21) BR 11 2021 022864-0** Código 1.1 - Publicação Internacional – PCT. Apresentação de petição de requerimento de entrada na fase nacional  
(30) 29/11/2019 KR 10-2019-0157390  
(51) C08F 36/04 (2006.01), C08F 8/42 (2006.01), C08F 8/30 (2006.01)  
(86) PCT KR2020/017182 de 27/11/2020  
(87) WO 2021/107717 de 03/06/2021

---

**(21) BR 11 2021 022865-9** Código 1.1 - Publicação Internacional – PCT. Apresentação de petição de requerimento de entrada na fase nacional  
(30) 15/05/2019 CN 201910403775.6; 06/12/2019 CN 201911240733.1  
(51) C12M 1/34 (2006.01), C12Q 1/68 (2018.01), C40B 40/06 (2006.01), C40B 20/02 (2006.01)  
(86) PCT CN2020/090340 de 14/05/2020  
(87) WO 2020/228788 de 19/11/2020

---

**(21) BR 11 2021 022868-3** Código 1.1 - Publicação Internacional – PCT. Apresentação de petição de requerimento de entrada na fase nacional  
(30) 22/05/2019 CN PCT/CN2019/087987  
(51) H04N 19/00 (2014.01)  
(86) PCT CN2020/091542 de 21/05/2020  
(87) WO 2020/233663 de 26/11/2020

---

**(21) BR 11 2021 022869-1** Código 1.1 - Publicação Internacional – PCT. Apresentação de petição de requerimento de entrada na fase nacional  
(30) 14/05/2019 US 62/847,789  
(51) E21B 47/12 (2012.01), E21B 47/26 (2012.01), E21B 41/00 (2006.01),

---

	G06N 20/00 (2019.01) (86) PCT US2020/042010 de 14/07/2020 (87) WO 2020/232460 de 19/11/2020
<b>(21) BR 11 2021 022870-5</b>	Código 1.1 - Publicação Internacional – PCT. Apresentação de petição de requerimento de entrada na fase nacional (30) 14/05/2019 US 62/847,852; 02/07/2019 US 62/869,972; 19/04/2020 US 16/852,522 (51) H01L 33/48 (2010.01) (86) PCT KR2020/006115 de 08/05/2020 (87) WO 2020/231108 de 19/11/2020
<b>(21) BR 11 2021 022871-3</b>	Código 1.1 - Publicação Internacional – PCT. Apresentação de petição de requerimento de entrada na fase nacional (30) 15/05/2019 RO a2019 00289; 04/07/2019 RO a2019 00409 (51) A47G 25/40 (2006.01), E02B 7/20 (2006.01), E06B 9/00 (2006.01), E05D 7/06 (2006.01), E06B 11/02 (2006.01) (86) PCT RO2020/050006 de 15/05/2020 (87) WO 2020/231284 de 19/11/2020
<b>(21) BR 11 2021 022872-1</b>	Código 1.1 - Publicação Internacional – PCT. Apresentação de petição de requerimento de entrada na fase nacional (51) A61K 35/15 (2015.01), A61P 37/06 (2006.01), A61K 31/407 (2006.01) (86) PCT EP2019/062857 de 17/05/2019 (87) WO 2020/233776 de 26/11/2020
<b>(21) BR 11 2021 022873-0</b>	Código 1.1 - Publicação Internacional – PCT. Apresentação de petição de requerimento de entrada na fase nacional (30) 13/05/2019 IT 102019000006757 (51) G06F 30/20 (2020.01), G05B 17/02 (2006.01) (86) PCT IB2020/054511 de 13/05/2020 (87) WO 2020/230040 de 19/11/2020
<b>(21) BR 11 2021 022874-8</b>	Código 1.1 - Publicação Internacional – PCT. Apresentação de petição de requerimento de entrada na fase nacional (30) 14/05/2019 US PCT/US2019/032224; 14/05/2019 US 62/847,778; 14/05/2019 US PCT/US2019/032307; 14/05/2019 US PCT/US2019/032306; 14/05/2019 US PCT/US2019/032302 (51) C07K 16/28 (2006.01), C12N 15/62 (2006.01), A61P 35/00 (2006.01) (86) PCT US2020/032985 de 14/05/2020 (87) WO 2020/232303 de 19/11/2020
<b>(21) BR 11 2021 022875-6</b>	Código 1.1 - Publicação Internacional – PCT. Apresentação de petição de

---

---

	requerimento de entrada na fase nacional (30) 17/05/2019 US 62/849,251 (51) B01J 23/80 (2006.01), B01J 35/00 (2006.01), B01J 27/232 (2006.01), C01B 3/16 (2006.01), C01B 3/32 (2006.01) (86) PCT US2020/029217 de 22/04/2020 (87) WO 2020/236381 de 26/11/2020
<b>(21) BR 11 2021 022876-4</b>	Código 1.1 - Publicação Internacional – PCT. Apresentação de petição de requerimento de entrada na fase nacional (30) 16/05/2019 US 62/849,019 (51) A61K 31/4196 (2006.01), A61K 31/4439 (2006.01), A61P 31/10 (2006.01) (86) PCT US2020/032547 de 12/05/2020 (87) WO 2020/232037 de 19/11/2020
<b>(21) BR 11 2021 022877-2</b>	Código 1.1 - Publicação Internacional – PCT. Apresentação de petição de requerimento de entrada na fase nacional (30) 14/05/2019 US 62/847,868; 02/07/2019 US 62/869,979; 15/04/2020 US 16/849,842 (51) H01L 33/52 (2010.01), H01L 33/48 (2010.01) (86) PCT KR2020/006187 de 11/05/2020 (87) WO 2020/231131 de 19/11/2020
<b>(21) BR 11 2021 022879-9</b>	Código 1.1 - Publicação Internacional – PCT. Apresentação de petição de requerimento de entrada na fase nacional (30) 20/05/2019 US 62/850,474 (51) G16B 20/20 (2019.01), C12Q 1/6886 (2018.01), C12Q 1/6858 (2018.01) (86) PCT US2020/033821 de 20/05/2020 (87) WO 2020/236941 de 26/11/2020
<b>(21) BR 11 2021 022880-2</b>	Código 1.1 - Publicação Internacional – PCT. Apresentação de petição de requerimento de entrada na fase nacional (51) C05F 3/04 (2006.01), C02F 11/00 (2006.01) (86) PCT JP2021/003325 de 29/01/2021 (87) WO 2021/117911 de 17/06/2021
<b>(21) BR 11 2021 022881-0</b>	Código 1.1 - Publicação Internacional – PCT. Apresentação de petição de requerimento de entrada na fase nacional (30) 14/05/2019 US 62/847,875; 05/07/2019 US 62/870,855; 26/04/2020 US 16/858,674 (51) H01L 33/48 (2010.01), H01L 33/44 (2010.01) (86) PCT KR2020/006280 de 13/05/2020 (87) WO 2020/231173 de 19/11/2020



<b>(21) BR 11 2021 022882-9</b>	<p>Código 1.1 - Publicação Internacional – PCT. Apresentação de petição de requerimento de entrada na fase nacional</p> <p>(30) 27/09/2019 CN 201910922813.9</p> <p>(51) C21D 9/04 (2006.01), C22C 38/46 (2006.01)</p> <p>(86) PCT CN2020/095377 de 10/06/2020</p> <p>(87) WO 2021/057094 de 01/04/2021</p>
<b>(21) BR 11 2021 022883-7</b>	<p>Código 1.1 - Publicação Internacional – PCT. Apresentação de petição de requerimento de entrada na fase nacional</p> <p>(51) H04L 1/00 (2006.01)</p> <p>(86) PCT CN2019/087058 de 15/05/2019</p> <p>(87) WO 2020/227976 de 19/11/2020</p>
<b>(21) BR 11 2021 022884-5</b>	<p>Código 1.1 - Publicação Internacional – PCT. Apresentação de petição de requerimento de entrada na fase nacional</p> <p>(30) 28/05/2019 DE 10 2019 114 277.6</p> <p>(51) D21H 19/82 (2006.01), B41M 5/52 (2006.01)</p> <p>(86) PCT EP2020/064438 de 25/05/2020</p> <p>(87) WO 2020/239692 de 03/12/2020</p>
<b>(21) BR 11 2021 022885-3</b>	<p>Código 1.1 - Publicação Internacional – PCT. Apresentação de petição de requerimento de entrada na fase nacional</p> <p>(51) A47K 17/00 (2006.01), E05B 49/00 (2006.01), G07F 17/00 (2006.01), G07F 7/02 (2006.01), G07F 7/08 (2006.01), E05B 47/00 (2006.01)</p> <p>(86) PCT JP2021/000082 de 05/01/2021</p> <p>(87) WO 2021/125363 de 24/06/2021</p>
<b>(21) BR 11 2021 022886-1</b>	<p>Código 1.1 - Publicação Internacional – PCT. Apresentação de petição de requerimento de entrada na fase nacional</p> <p>(51) H04W 16/26 (2009.01), H04W 92/10 (2009.01), H04W 92/14 (2009.01), H04W 76/10 (2018.01), H04W 88/08 (2009.01)</p> <p>(86) PCT JP2019/050427 de 23/12/2019</p> <p>(87) WO 2020/230355 de 19/11/2020</p>
<b>(21) BR 11 2021 022887-0</b>	<p>Código 1.1 - Publicação Internacional – PCT. Apresentação de petição de requerimento de entrada na fase nacional</p> <p>(30) 17/05/2019 US 62/849,755; 11/05/2020 US 63/022,845</p> <p>(51) A61K 31/675 (2006.01), A61K 31/404 (2006.01), A61K 47/68 (2017.01), A61K 45/06 (2006.01), A61P 35/00 (2006.01), C07K 16/28 (2006.01), G01N 33/68 (2006.01), G01N 33/574 (2006.01), A61K 39/00 (2006.01)</p> <p>(86) PCT IB2020/054552 de 14/05/2020</p> <p>(87) WO 2020/234698 de 26/11/2020</p>

---

<b>(21) BR 11 2021 022888-8</b>	Código 1.1 - Publicação Internacional – PCT. Apresentação de petição de requerimento de entrada na fase nacional (30) 14/05/2019 IT 102019000006832 (51) B65G 29/00 (2006.01), B65G 47/91 (2006.01), B65G 49/08 (2006.01) (86) PCT IB2020/054555 de 14/05/2020 (87) WO 2020/230067 de 19/11/2020
<b>(21) BR 11 2021 022889-6</b>	Código 1.1 - Publicação Internacional – PCT. Apresentação de petição de requerimento de entrada na fase nacional (30) 28/05/2019 EP 19176933.0; 28/05/2019 US 62/853,533; 20/04/2020 CN PCT/CN2020/085720 (51) C07D 471/14 (2006.01), C07D 498/14 (2006.01), A61K 31/551 (2006.01), A61P 31/12 (2006.01) (86) PCT US2020/034643 de 27/05/2020 (87) WO 2020/243135 de 03/12/2020
<b>(21) BR 11 2021 022891-8</b>	Código 1.1 - Publicação Internacional – PCT. Apresentação de petição de requerimento de entrada na fase nacional (30) 11/09/2019 KR 10-2019-0113004; 10/09/2020 KR 10-2020-0116403 (51) C08F 236/04 (2006.01), C08F 236/14 (2006.01), C08F 8/42 (2006.01), C08F 8/30 (2006.01), C08F 8/08 (2006.01), C08K 5/3492 (2006.01), C08K 5/544 (2006.01) (86) PCT KR2020/012326 de 11/09/2020 (87) WO 2021/049914 de 18/03/2021
<b>(21) BR 11 2021 022893-4</b>	Código 1.1 - Publicação Internacional – PCT. Apresentação de petição de requerimento de entrada na fase nacional (30) 14/05/2019 IT 102019000006834 (51) B65G 29/00 (2006.01), B65G 47/91 (2006.01), B65G 49/08 (2006.01), B65G 57/04 (2006.01) (86) PCT IB2020/054560 de 14/05/2020 (87) WO 2020/230069 de 19/11/2020
<b>(21) BR 11 2021 022895-0</b>	Código 1.1 - Publicação Internacional – PCT. Apresentação de petição de requerimento de entrada na fase nacional (30) 15/05/2019 US 62/848,087 (51) F02D 41/00 (2006.01), F02D 41/40 (2006.01), F02D 41/38 (2006.01), F02D 41/30 (2006.01), F02D 41/06 (2006.01), F02B 23/06 (2006.01), F02D 19/06 (2006.01), F02D 13/02 (2006.01) (86) PCT US2020/032961 de 14/05/2020 (87) WO 2020/232287 de 19/11/2020
<b>(21) BR 11 2021 022896-9</b>	Código 1.1 - Publicação Internacional – PCT. Apresentação de petição de

---

---

requerimento de entrada na fase nacional

(30) 15/05/2019 US 62/848,042

(51) G01N 33/50 (2006.01), G01N 33/92 (2006.01)

(86) PCT IB2020/054442 de 12/05/2020

(87) WO 2020/230007 de 19/11/2020

---

**(21) BR 11 2021 022897-7**

Código 1.1 - Publicação Internacional – PCT. Apresentação de petição de requerimento de entrada na fase nacional

(30) 14/05/2019 CN 201910400013.0; 09/07/2019 CN 201910615987.0;

30/08/2019 CN 201910816375.8; 20/09/2019 CN 201910895078.7; 13/03/2020 CN 202010177893.2

(51) C07D 471/04 (2006.01), A61K 31/437 (2006.01), A61P 35/00 (2006.01)

(86) PCT CN2020/090142 de 14/05/2020

(87) WO 2020/228756 de 19/11/2020

---

**(21) BR 11 2021 022900-0**

Código 1.1 - Publicação Internacional – PCT. Apresentação de petição de requerimento de entrada na fase nacional

(30) 14/05/2019 US 62/847,769

(51) C12N 9/02 (2006.01), C12N 15/81 (2006.01), C07K 14/78 (2006.01), C07K 19/00 (2006.01)

(86) PCT US2020/032512 de 12/05/2020

(87) WO 2020/232017 de 19/11/2020

---

**(21) BR 11 2021 022901-9**

Código 1.1 - Publicação Internacional – PCT. Apresentação de petição de requerimento de entrada na fase nacional

(30) 14/05/2019 CN 201910396877.X

(51) B23H 7/08 (2006.01), C25D 7/06 (2006.01), C23C 20/00 (2006.01)

(86) PCT EP2020/059269 de 01/04/2020

(87) WO 2020/229046 de 19/11/2020

---

**(21) BR 11 2021 022902-7**

Código 1.1 - Publicação Internacional – PCT. Apresentação de petição de requerimento de entrada na fase nacional

(30) 14/05/2019 US 62/847,832

(51) A61K 38/16 (2006.01), A61P 31/04 (2006.01), C07K 14/31 (2006.01)

(86) PCT US2020/070048 de 13/05/2020

(87) WO 2020/232471 de 19/11/2020

---

**(21) BR 11 2021 022909-4**

Código 1.1 - Publicação Internacional – PCT. Apresentação de petição de requerimento de entrada na fase nacional

(30) 14/05/2019 US 62/847,837

(51) A61K 9/00 (2006.01), A61K 9/127 (2006.01), A61K 9/16 (2006.01), A61K 38/00 (2006.01)

(86) PCT US2020/032943 de 14/05/2020

---

(87) WO 2020/232276 de 19/11/2020

---

**(21) BR 11 2021 022910-8**

Código 1.1 - Publicação Internacional – PCT. Apresentação de petição de requerimento de entrada na fase nacional

(30) 15/05/2019 US 62/848,412; 26/08/2019 US 62/891,781

(51) C12N 15/10 (2006.01)

(86) PCT US2020/033185 de 15/05/2020

(87) WO 2020/232371 de 19/11/2020

---

**(21) BR 11 2021 022916-7**

Código 1.1 - Publicação Internacional – PCT. Apresentação de petição de requerimento de entrada na fase nacional

(51) C12Q 1/68 (2018.01), C12N 15/74 (2006.01)

(86) PCT US2019/031965 de 13/05/2019

(87) WO 2020/231397 de 19/11/2020

---

**(21) BR 11 2021 022917-5**

Código 1.1 - Publicação Internacional – PCT. Apresentação de petição de requerimento de entrada na fase nacional

(30) 14/05/2019 US 62/847.619

(51) C12N 5/04 (2006.01), A23L 29/00 (2016.01), A23L 33/00 (2016.01), A61K 47/38 (2006.01), A61K 47/46 (2006.01), A61K 9/10 (2006.01), A61L 27/50 (2006.01), A61L 27/52 (2006.01), A61L 27/54 (2006.01), B01D 11/02 (2006.01), B33Y 80/00 (2015.01), C08J 3/075 (2006.01), C08J 3/24 (2006.01), C08J 5/12 (2006.01), C08L 1/02 (2006.01), C09J 5/00 (2006.01), C12N 1/14 (2006.01), C12N 5/00 (2006.01), C12N 5/07 (2010.01), C12N 5/077 (2010.01), A23L 13/00 (2016.01), A23L 17/00 (2016.01)

(86) PCT CA2020/050655 de 14/05/2020

(87) WO 2020/227835 de 19/11/2020

---

**(21) BR 11 2021 022918-3**

Código 1.1 - Publicação Internacional – PCT. Apresentação de petição de requerimento de entrada na fase nacional

(30) 14/05/2019 US 62/847.771

(51) C12N 5/04 (2006.01), A61K 47/46 (2006.01), A61L 27/50 (2006.01), B01D 11/02 (2006.01), C08J 5/12 (2006.01), C09J 5/00 (2006.01), C12N 1/14 (2006.01), C12N 5/00 (2006.01), C12N 5/07 (2010.01)

(86) PCT CA2020/050654 de 14/05/2020

(87) WO 2020/227834 de 19/11/2020

---

**(21) BR 11 2021 022927-2**

Código 1.1 - Publicação Internacional – PCT. Apresentação de petição de requerimento de entrada na fase nacional

(30) 17/05/2019 FR 1905218

(51) G01F 3/08 (2006.01), G01F 15/12 (2006.01)

(86) PCT EP2020/062453 de 05/05/2020

(87) WO 2020/233981 de 26/11/2020

---

<b>(21) BR 11 2021 022928-0</b>	Código 1.1 - Publicação Internacional – PCT. Apresentação de petição de requerimento de entrada na fase nacional (30) 24/05/2019 US 62/852,795; 12/05/2020 US 15/930,196 (51) H04W 52/14 (2009.01), H04W 52/32 (2009.01), H04W 52/34 (2009.01) (86) PCT US2020/032633 de 13/05/2020 (87) WO 2020/242760 de 03/12/2020
<b>(21) BR 11 2021 022934-5</b>	Código 1.1 - Publicação Internacional – PCT. Apresentação de petição de requerimento de entrada na fase nacional (30) 12/07/2019 US 62/873,254; 17/09/2019 US 16/573,193 (51) E21B 17/01 (2006.01), E21B 17/02 (2006.01), E21B 17/04 (2006.01), E21B 34/10 (2006.01), E21B 17/10 (2006.01) (86) PCT US2019/051718 de 18/09/2019 (87) WO 2021/011021 de 21/01/2021
<b>(21) BR 11 2021 022936-1</b>	Código 1.1 - Publicação Internacional – PCT. Apresentação de petição de requerimento de entrada na fase nacional (30) 17/05/2019 EP 19175230.2 (51) B32B 7/035 (2019.01), B32B 27/08 (2006.01), B32B 27/32 (2006.01) (86) PCT EP2020/063569 de 15/05/2020 (87) WO 2020/234135 de 26/11/2020
<b>(21) BR 11 2021 022937-0</b>	Código 1.1 - Publicação Internacional – PCT. Apresentação de petição de requerimento de entrada na fase nacional (30) 16/05/2019 US 62/848,927 (51) G06Q 20/38 (2012.01), G06Q 20/22 (2012.01) (86) PCT US2020/033297 de 15/05/2020 (87) WO 2020/232417 de 19/11/2020
<b>(21) BR 11 2021 022940-0</b>	Código 1.1 - Publicação Internacional – PCT. Apresentação de petição de requerimento de entrada na fase nacional (30) 17/05/2019 US 62/849,249; 24/07/2019 US 62/878,062 (51) A61K 31/4245 (2006.01), A61K 33/26 (2006.01), A61K 38/16 (2006.01), A61K 38/42 (2006.01), A61P 9/10 (2006.01), A61P 43/00 (2006.01) (86) PCT EP2020/063732 de 15/05/2020 (87) WO 2020/234195 de 26/11/2020
<b>(21) BR 11 2021 022946-9</b>	Código 1.1 - Publicação Internacional – PCT. Apresentação de petição de requerimento de entrada na fase nacional (30) 17/05/2019 FR FR1905206 (51) B60G 11/15 (2006.01), B60G 11/16 (2006.01), B60G 15/06 (2006.01) (86) PCT EP2020/062691 de 07/05/2020

---

(87) WO 2020/233995 de 26/11/2020

---

**(21) BR 11 2021 022948-5** Código 1.1 - Publicação Internacional – PCT. Apresentação de petição de requerimento de entrada na fase nacional  
(30) 20/05/2019 US 62/850,248  
(51) C12N 15/82 (2006.01), A01N 43/54 (2006.01), C07D 405/12 (2006.01)  
(86) PCT US2020/033556 de 19/05/2020  
(87) WO 2020/236790 de 26/11/2020

---

**(21) BR 11 2021 022951-5** Código 1.1 - Publicação Internacional – PCT. Apresentação de petição de requerimento de entrada na fase nacional  
(30) 14/05/2019 US 62/847,416  
(51) C12N 15/86 (2006.01)  
(86) PCT US2020/032978 de 14/05/2020  
(87) WO 2020/232297 de 19/11/2020

---

**(21) BR 11 2021 022953-1** Código 1.1 - Publicação Internacional – PCT. Apresentação de petição de requerimento de entrada na fase nacional  
(30) 18/05/2019 US 62/849,878; 27/12/2019 US 62/954,249  
(51) G02B 6/38 (2006.01), G02B 6/44 (2006.01)  
(86) PCT US2020/032937 de 14/05/2020  
(87) WO 2020/236523 de 26/11/2020

---

**(21) BR 11 2021 022956-6** Código 1.1 - Publicação Internacional – PCT. Apresentação de petição de requerimento de entrada na fase nacional  
(30) 29/05/2019 JP 2019-099955  
(51) C22C 38/00 (2006.01), C21D 9/08 (2006.01), C22C 38/44 (2006.01), C22C 38/60 (2006.01)  
(86) PCT JP2020/015983 de 09/04/2020  
(87) WO 2020/241084 de 03/12/2020

---

**(21) BR 11 2021 022958-2** Código 1.1 - Publicação Internacional – PCT. Apresentação de petição de requerimento de entrada na fase nacional  
(30) 28/05/2019 EP 19176976.9  
(51) A61K 8/90 (2006.01), A61K 8/24 (2006.01), A61K 8/25 (2006.01), A61K 8/34 (2006.01), A61K 8/46 (2006.01), A61Q 11/00 (2006.01)  
(86) PCT EP2020/062996 de 11/05/2020  
(87) WO 2020/239411 de 03/12/2020

---

**(21) BR 11 2021 022959-0** Código 1.1 - Publicação Internacional – PCT. Apresentação de petição de requerimento de entrada na fase nacional  
(30) 03/06/2019 EP 19177920.6  
(51) C25C 7/02 (2006.01), C25C 7/06 (2006.01), C25C 1/00 (2006.01)

---

(86) PCT EP2020/064890 de 28/05/2020

(87) WO 2020/245032 de 10/12/2020

---

**(21) BR 11 2021 022960-4**

Código 1.1 - Publicação Internacional – PCT. Apresentação de petição de requerimento de entrada na fase nacional

(30) 28/05/2019 US 62/853528

(51) C07D 471/22 (2006.01), C07D 498/14 (2006.01), C07D 498/22 (2006.01), A61K 31/55 (2006.01), A61K 31/4353 (2006.01), A61P 31/12 (2006.01)

(86) PCT EP2020/064751 de 27/05/2020

(87) WO 2020/239864 de 03/12/2020

---

**(21) BR 11 2021 022961-2**

Código 1.1 - Publicação Internacional – PCT. Apresentação de petição de requerimento de entrada na fase nacional

(30) 16/05/2019 DE 10 2019 112 897.8

(51) A61B 17/15 (2006.01)

(86) PCT EP2020/061292 de 23/04/2020

(87) WO 2020/229129 de 19/11/2020

---

**(21) BR 11 2021 022962-0**

Código 1.1 - Publicação Internacional – PCT. Apresentação de petição de requerimento de entrada na fase nacional

(30) 03/06/2019 EP 19177908.1

(51) C25C 7/02 (2006.01), C25C 1/00 (2006.01)

(86) PCT EP2020/065324 de 03/06/2020

(87) WO 2020/245179 de 10/12/2020

---

**(21) BR 11 2021 022965-5**

Código 1.1 - Publicação Internacional – PCT. Apresentação de petição de requerimento de entrada na fase nacional

(30) 27/05/2019 IT 102019000007326

(51) A61P 19/02 (2006.01), A61K 31/201 (2006.01), A61K 31/231 (2006.01), A61P 17/06 (2006.01), A61P 1/02 (2006.01), A61K 9/06 (2006.01)

(86) PCT IB2020/055028 de 27/05/2020

(87) WO 2020/240438 de 03/12/2020

---

**(21) BR 11 2021 022966-3**

Código 1.1 - Publicação Internacional – PCT. Apresentação de petição de requerimento de entrada na fase nacional

(30) 15/05/2019 US 62/847,969

(51) A61K 31/5513 (2006.01), A61K 35/00 (2006.01)

(86) PCT US2020/032786 de 14/05/2020

(87) WO 2020/232191 de 19/11/2020

---

**(21) BR 11 2021 022967-1**

Código 1.1 - Publicação Internacional – PCT. Apresentação de petição de requerimento de entrada na fase nacional

(30) 17/06/2019 EP 19180513.4

---

	(51) A45D 19/02 (2006.01), A45D 24/22 (2006.01) (86) PCT EP2020/064906 de 28/05/2020 (87) WO 2020/254088 de 24/12/2020
<b>(21) BR 11 2021 022968-0</b>	Código 1.1 - Publicação Internacional – PCT. Apresentação de petição de requerimento de entrada na fase nacional (30) 17/05/2019 IT 102019000006959 (51) B02C 18/00 (2006.01), B02C 18/16 (2006.01), B02C 19/00 (2006.01) (86) PCT IB2020/054630 de 15/05/2020 (87) WO 2020/234723 de 26/11/2020
<b>(21) BR 11 2021 022970-1</b>	Código 1.1 - Publicação Internacional – PCT. Apresentação de petição de requerimento de entrada na fase nacional (30) 16/05/2019 FR FR1905127; 29/10/2019 FR FR1912148; 29/10/2019 US 62/927,622 (51) B01J 13/18 (2006.01), A01N 25/28 (2006.01), A61K 8/11 (2006.01), A61K 9/50 (2006.01), C09B 67/02 (2006.01), C09D 11/00 (2014.01), C11D 3/50 (2006.01) (86) PCT FR2020/000170 de 14/05/2020 (87) WO 2020/229744 de 19/11/2020
<b>(21) BR 11 2021 022972-8</b>	Código 1.1 - Publicação Internacional – PCT. Apresentação de petição de requerimento de entrada na fase nacional (30) 17/05/2019 US 62/849,763 (51) G06Q 50/30 (2012.01) (86) PCT US2020/033324 de 17/05/2020 (87) WO 2020/236674 de 26/11/2020
<b>(21) BR 11 2021 022973-6</b>	Código 1.1 - Publicação Internacional – PCT. Apresentação de petição de requerimento de entrada na fase nacional (51) A61K 31/197 (2006.01), A61K 31/198 (2006.01), A61K 31/221 (2006.01), A61K 31/353 (2006.01), A61K 41/00 (2020.01), A61N 5/06 (2006.01), A61P 17/12 (2006.01), A61P 35/00 (2006.01) (86) PCT IB2019/054042 de 15/05/2019 (87) WO 2020/229878 de 19/11/2020
<b>(21) BR 11 2021 022974-4</b>	Código 1.1 - Publicação Internacional – PCT. Apresentação de petição de requerimento de entrada na fase nacional (30) 10/06/2019 FI 20195492 (51) C02F 3/12 (2006.01), C02F 1/52 (2006.01), C02F 1/56 (2006.01), C02F 101/30 (2006.01), C02F 103/28 (2006.01) (86) PCT FI2020/050404 de 10/06/2020 (87) WO 2020/249863 de 17/12/2020



---

<b>(21) BR 11 2021 022977-9</b>	<p>Código 1.1 - Publicação Internacional – PCT. Apresentação de petição de requerimento de entrada na fase nacional</p> <p>(30) 14/05/2019 US 16/411,168; 14/05/2019 US 62/847,348</p> <p>(51) C07D 231/26 (2006.01), C07D 401/04 (2006.01), C07D 401/10 (2006.01), C07D 401/12 (2006.01), C07D 401/14 (2006.01), C07D 403/04 (2006.01), C07D 403/10 (2006.01), C07D 403/12 (2006.01), C07D 405/04 (2006.01), C07D 405/10 (2006.01), C07D 405/12 (2006.01), C07D 405/14 (2006.01), C07D 409/04 (2006.01), C07D 409/10 (2006.01), C07D 409/14 (2006.01), C07D 413/10 (2006.01), A61K 31/4152 (2006.01), A61K 31/4155 (2006.01), A61K 31/4418 (2006.01), A61K 31/506 (2006.01), A61K 31/436 (2006.01), A61K 31/502 (2006.01), A61K 31/501 (2006.01), A61K 31/437 (2006.01), A61K 31/416 (2006.01), A61K 31/4184 (2006.01), A61K 31/498 (2006.01), A61K 31/4709 (2006.01), A61K 31/497 (2006.01), A61K 31/4245 (2006.01), A61K 31/422 (2006.01), A61K 31/4196 (2006.01), A61K 31/454 (2006.01), A61K 31/69 (2006.01), A61P 35/00 (2006.01), A61P 25/32 (2006.01), A61P 31/12 (2006.01), A61P 1/16 (2006.01), A61P 3/00 (2006.01), A61P 25/00 (2006.01), A61P 25/18 (2006.01), A61P 25/24 (2006.01), A61P 29/00 (2006.01), A61P 37/00 (2006.01)</p> <p>(86) PCT IL2020/050526 de 14/05/2020</p> <p>(87) WO 2020/230136 de 19/11/2020</p>
<b>(21) BR 11 2021 022979-5</b>	<p>Código 1.1 - Publicação Internacional – PCT. Apresentação de petição de requerimento de entrada na fase nacional</p> <p>(30) 15/05/2019 US 62/848,014; 04/10/2019 US 62/910,789</p> <p>(51) B01D 67/00 (2006.01), B01D 69/12 (2006.01), B01D 71/02 (2006.01)</p> <p>(86) PCT US2020/033246 de 15/05/2020</p> <p>(87) WO 2020/232398 de 19/11/2020</p>
<b>(21) BR 11 2021 022980-9</b>	<p>Código 1.1 - Publicação Internacional – PCT. Apresentação de petição de requerimento de entrada na fase nacional</p> <p>(51) F01N 11/00 (2006.01), F01N 13/00 (2010.01), G01M 15/10 (2006.01)</p> <p>(86) PCT US2019/033354 de 21/05/2019</p> <p>(87) WO 2020/236158 de 26/11/2020</p>
<b>(21) BR 11 2021 022981-7</b>	<p>Código 1.1 - Publicação Internacional – PCT. Apresentação de petição de requerimento de entrada na fase nacional</p> <p>(30) 14/05/2019 US 62/847,737; 28/06/2019 US 16/457,493</p> <p>(51) G06F 3/01 (2006.01), A61B 5/04 (2006.01), A61F 2/72 (2006.01), A61F 4/00 (2006.01)</p> <p>(86) PCT AU2020/050475 de 14/05/2020</p> <p>(87) WO 2020/227774 de 19/11/2020</p>
<b>(21) BR 11 2021 022983-3</b>	<p>Código 1.1 - Publicação Internacional – PCT. Apresentação de petição de</p>

---

---

requerimento de entrada na fase nacional  
 (30) 17/05/2019 IT 102019000006950  
 (51) B02C 13/18 (2006.01), B02C 13/28 (2006.01), B02C 18/00 (2006.01),  
 B02C 18/06 (2006.01), B03B 9/06 (2006.01)  
 (86) PCT IB2020/054623 de 15/05/2020  
 (87) WO 2020/234722 de 26/11/2020

---

**(21) BR 11 2021 022984-1** Código 1.1 - Publicação Internacional – PCT. Apresentação de petição de  
 requerimento de entrada na fase nacional  
 (30) 20/05/2019 DE 20 2019 102 837.8  
 (51) F16L 11/22 (2006.01), F16L 11/16 (2006.01), F16L 33/213 (2006.01), F16L  
 11/10 (2006.01), F16L 33/01 (2006.01)  
 (86) PCT EP2020/056997 de 13/03/2020  
 (87) WO 2020/233860 de 26/11/2020

---

**(21) BR 11 2021 022985-0** Código 1.1 - Publicação Internacional – PCT. Apresentação de petição de  
 requerimento de entrada na fase nacional  
 (30) 18/05/2019 US 62/849,879; 06/03/2020 US 62/986,183  
 (51) G02B 6/38 (2006.01), G02B 6/44 (2006.01)  
 (86) PCT US2020/033444 de 18/05/2020  
 (87) WO 2020/236740 de 26/11/2020

---

**(21) BR 11 2021 022987-6** Código 1.1 - Publicação Internacional – PCT. Apresentação de petição de  
 requerimento de entrada na fase nacional  
 (30) 20/05/2019 US 16/416,913  
 (51) H04L 12/28 (2006.01)  
 (86) PCT US2020/032456 de 12/05/2020  
 (87) WO 2020/236459 de 26/11/2020

---

**(21) BR 11 2021 022988-4** Código 1.1 - Publicação Internacional – PCT. Apresentação de petição de  
 requerimento de entrada na fase nacional  
 (30) 24/05/2019 US 62/852,959; 18/05/2020 US 16/877,371  
 (51) H04L 5/00 (2006.01), H04W 72/04 (2009.01), H04W 72/12 (2009.01)  
 (86) PCT US2020/033632 de 19/05/2020  
 (87) WO 2020/242835 de 03/12/2020

---

**(21) BR 11 2021 022989-2** Código 1.1 - Publicação Internacional – PCT. Apresentação de petição de  
 requerimento de entrada na fase nacional  
 (30) 31/07/2019 EP 19189435.1  
 (51) H01M 10/0563 (2010.01), H01M 10/0568 (2010.01), H01M 10/0525  
 (2010.01), H01M 4/525 (2010.01), H01M 4/505 (2010.01), H01M 4/587  
 (2010.01), H01M 4/62 (2006.01), H01M 4/74 (2006.01), H01M 4/80 (2006.01),  
 H01M 10/054 (2010.01), H01M 10/0567 (2010.01)

---

(86) PCT EP2020/071565 de 30/07/2020

(87) WO 2021/019042 de 04/02/2021

---

**(21) BR 11 2021 022992-2**

Código 1.1 - Publicação Internacional – PCT. Apresentação de petição de requerimento de entrada na fase nacional

(30) 11/06/2019 EP 19179444.5; 11/06/2019 EP 19179445.2; 11/06/2019 EP 19179449.4

(51) C07C 209/26 (2006.01), C07C 211/04 (2006.01), C07C 211/05 (2006.01), C07C 211/10 (2006.01), C07C 213/08 (2006.01), C07C 215/12 (2006.01), C07D 253/02 (2006.01)

(86) PCT EP2020/065201 de 02/06/2020

(87) WO 2020/249428 de 17/12/2020

---

**(21) BR 11 2021 022993-0**

Código 1.1 - Publicação Internacional – PCT. Apresentação de petição de requerimento de entrada na fase nacional

(30) 15/05/2019 US 16/413,073

(51) F16H 7/08 (2006.01), F16H 7/12 (2006.01)

(86) PCT US2020/033233 de 15/05/2020

(87) WO 2020/232392 de 19/11/2020

---

**(21) BR 11 2021 022996-5**

Código 1.1 - Publicação Internacional – PCT. Apresentação de petição de requerimento de entrada na fase nacional

(30) 31/07/2019 EP 19189435.1

(51) H01M 10/0563 (2010.01), H01M 10/0568 (2010.01), H01M 10/0525 (2010.01), H01M 4/587 (2010.01), H01M 4/485 (2010.01), H01M 4/38 (2006.01), H01M 4/36 (2006.01), H01M 4/48 (2010.01), H01M 4/505 (2010.01), H01M 4/525 (2010.01), H01M 4/58 (2010.01), H01M 4/62 (2006.01), H01M 4/74 (2006.01), H01M 4/80 (2006.01), H01M 10/054 (2010.01), H01M 10/0567 (2010.01)

(86) PCT EP2020/071566 de 30/07/2020

(87) WO 2021/019043 de 04/02/2021

---

**(21) BR 11 2021 022997-3**

Código 1.1 - Publicação Internacional – PCT. Apresentação de petição de requerimento de entrada na fase nacional

(30) 17/05/2019 US 62/849,484

(51) A23L 19/00 (2016.01), A23L 33/17 (2016.01), A23L 33/22 (2016.01)

(86) PCT US2020/033222 de 15/05/2020

(87) WO 2020/236632 de 26/11/2020

---

**(21) BR 11 2021 022999-0**

Código 1.1 - Publicação Internacional – PCT. Apresentação de petição de requerimento de entrada na fase nacional

(30) 31/07/2019 EP 19189435.1

(51) H01M 10/0563 (2010.01), H01M 10/0568 (2010.01), H01M 10/0525

(2010.01), H01M 4/58 (2010.01), H01M 4/587 (2010.01), H01M 4/62 (2006.01), H01M 4/74 (2006.01), H01M 4/80 (2006.01), H01M 10/054 (2010.01), H01M 10/0567 (2010.01)

(86) PCT EP2020/071563 de 30/07/2020

(87) WO 2021/019041 de 04/02/2021

**(21) BR 11 2021 023000-9**

Código 1.1 - Publicação Internacional – PCT. Apresentação de petição de requerimento de entrada na fase nacional

(30) 06/06/2019 US 62/857,996

(51) B65G 47/86 (2006.01), B65G 47/90 (2006.01), B66C 1/54 (2006.01), F16D 41/063 (2006.01)

(86) PCT US2020/035974 de 03/06/2020

(87) WO 2020/247534 de 10/12/2020

**(21) BR 11 2021 023001-7**

Código 1.1 - Publicação Internacional – PCT. Apresentação de petição de requerimento de entrada na fase nacional

(30) 31/07/2019 EP 19189435.1

(51) H01M 10/0563 (2010.01), H01M 10/0568 (2010.01), H01M 10/0525 (2010.01), H01M 4/505 (2010.01), H01M 4/525 (2010.01), H01M 4/58 (2010.01), H01M 4/587 (2010.01), H01M 4/62 (2006.01), H01M 4/74 (2006.01), H01M 4/80 (2006.01), H01M 10/054 (2010.01), H01M 10/0567 (2010.01)

(86) PCT EP2020/071577 de 30/07/2020

(87) WO 2021/019045 de 04/02/2021

**(21) BR 11 2021 023003-3**

Código 1.1 - Publicação Internacional – PCT. Apresentação de petição de requerimento de entrada na fase nacional

(30) 31/07/2019 EP 19189435.1

(51) H01M 10/0563 (2010.01), H01M 10/0568 (2010.01), H01M 10/052 (2010.01), H01M 4/38 (2006.01), H01M 4/505 (2010.01), H01M 4/525 (2010.01), H01M 4/58 (2010.01), H01M 4/62 (2006.01), H01M 4/74 (2006.01), H01M 4/80 (2006.01), H01M 10/054 (2010.01), H01M 10/0567 (2010.01)

(86) PCT EP2020/071579 de 30/07/2020

(87) WO 2021/019047 de 04/02/2021

**(21) BR 11 2021 023004-1**

Código 1.1 - Publicação Internacional – PCT. Apresentação de petição de requerimento de entrada na fase nacional

(30) 14/05/2019 US 16/411,322; 14/05/2020 US 16/874,323

(51) F16H 25/22 (2006.01)

(86) PCT US2020/032955 de 14/05/2020

(87) WO 2020/232282 de 19/11/2020

**(21) BR 11 2021 023005-0**

Código 1.1 - Publicação Internacional – PCT. Apresentação de petição de requerimento de entrada na fase nacional

---

(30) 16/05/2019 DE 10 2019 112 971.0  
(51) A61F 2/915 (2013.01)  
(86) PCT EP2020/062554 de 06/05/2020  
(87) WO 2020/229255 de 19/11/2020

---

**(21) BR 11 2021 023006-8**

Código 1.1 - Publicação Internacional – PCT. Apresentação de petição de requerimento de entrada na fase nacional  
(30) 14/05/2019 GB 1906768.5  
(51) C12N 15/82 (2006.01), C07K 14/415 (2006.01), A24B 15/00 (2006.01), A24B 3/12 (2006.01)  
(86) PCT GB2020/051180 de 14/05/2020  
(87) WO 2020/229830 de 19/11/2020

---

**(21) BR 11 2021 023009-2**

Código 1.1 - Publicação Internacional – PCT. Apresentação de petição de requerimento de entrada na fase nacional  
(30) 13/07/2019 DE 10 2019 004 904.7  
(51) B60B 35/00 (2006.01), B60T 17/08 (2006.01)  
(86) PCT EP2020/068934 de 06/07/2020  
(87) WO 2021/008911 de 21/01/2021

---

**(21) BR 11 2021 023011-4**

Código 1.1 - Publicação Internacional – PCT. Apresentação de petição de requerimento de entrada na fase nacional  
(30) 16/05/2019 EP 19174982.9  
(51) C08L 23/06 (2006.01), H01B 3/44 (2006.01)  
(86) PCT EP2020/063715 de 15/05/2020  
(87) WO 2020/229687 de 19/11/2020

---

**(21) BR 11 2021 023012-2**

Código 1.1 - Publicação Internacional – PCT. Apresentação de petição de requerimento de entrada na fase nacional  
(30) 21/05/2019 US 62/850,710  
(51) A61K 38/26 (2006.01), A61P 1/16 (2006.01), A61P 3/04 (2006.01), A61P 3/10 (2006.01), A61K 31/70 (2006.01), A61K 31/724 (2006.01)  
(86) PCT EP2020/064128 de 20/05/2020  
(87) WO 2020/234384 de 26/11/2020

---

**(21) BR 11 2021 023014-9**

Código 1.1 - Publicação Internacional – PCT. Apresentação de petição de requerimento de entrada na fase nacional  
(30) 16/05/2019 US 62/849,054; 16/05/2019 US 62/849,058; 16/05/2019 US 62/849,056; 16/05/2019 US 62/849,059; 23/07/2019 US 62/877,575; 02/12/2019 US 62/942,408; 08/01/2020 US 62/958,481; 02/03/2020 US 62/984,037  
(51) A61K 9/14 (2006.01), A61K 31/506 (2006.01), A61K 47/24 (2006.01), A61K 47/26 (2006.01), A61P 9/12 (2006.01), A61P 11/00 (2006.01)  
(86) PCT US2020/032872 de 14/05/2020

---

(87) WO 2020/232236 de 19/11/2020

---

**(21) BR 11 2021 023017-3**

Código 1.1 - Publicação Internacional – PCT. Apresentação de petição de requerimento de entrada na fase nacional

(30) 11/09/2019 KR 10-2019-0113004; 10/09/2020 KR 10-2020-0116402

(51) C08F 236/04 (2006.01), C08F 236/14 (2006.01), C08F 8/42 (2006.01), C08F 8/30 (2006.01), C08F 8/08 (2006.01), C08K 5/3492 (2006.01), C08K 5/544 (2006.01), C08L 15/00 (2006.01), C08L 9/02 (2006.01)

(86) PCT KR2020/012323 de 11/09/2020

(87) WO 2021/049913 de 18/03/2021

---

**(21) BR 11 2021 023018-1**

Código 1.1 - Publicação Internacional – PCT. Apresentação de petição de requerimento de entrada na fase nacional

(30) 15/05/2019 US 16/412,615

(51) A61B 18/12 (2006.01), A61B 18/00 (2006.01), A61B 18/14 (2006.01), A61B 18/16 (2006.01)

(86) PCT US2020/032709 de 13/05/2020

(87) WO 2020/232146 de 19/11/2020

---

**(21) BR 11 2021 023019-0**

Código 1.1 - Publicação Internacional – PCT. Apresentação de petição de requerimento de entrada na fase nacional

(30) 16/05/2019 US 62/848,672

(51) C12N 15/113 (2010.01), A01H 6/54 (2018.01), A01H 5/06 (2018.01), C12N 15/82 (2006.01), C12R 1/41 (2006.01)

(86) PCT US2020/033464 de 18/05/2020

(87) WO 2020/232448 de 19/11/2020

---

**(21) BR 11 2021 023020-3**

Código 1.1 - Publicação Internacional – PCT. Apresentação de petição de requerimento de entrada na fase nacional

(30) 20/05/2019 EP 19175286.4

(51) A01N 25/30 (2006.01), A61K 35/741 (2015.01), A23L 33/10 (2016.01), A23L 33/135 (2016.01), A01P 3/00 (2006.01), A01P 7/00 (2006.01), A23K 10/18 (2016.01), A23K 20/00 (2016.01), A23L 29/10 (2016.01)

(86) PCT EP2020/063123 de 12/05/2020

(87) WO 2020/234035 de 26/11/2020

---

**(21) BR 11 2021 023021-1**

Código 1.1 - Publicação Internacional – PCT. Apresentação de petição de requerimento de entrada na fase nacional

(30) 17/05/2019 US 16/415,535

(51) C10M 145/14 (2006.01), C10N 20/00 (2006.01), C10N 30/02 (2006.01)

(86) PCT US2020/026350 de 02/04/2020

(87) WO 2020/236323 de 26/11/2020

---

<b>(21) BR 11 2021 023022-0</b>	Código 1.1 - Publicação Internacional – PCT. Apresentação de petição de requerimento de entrada na fase nacional (30) 17/05/2019 US 62/849,576; 28/06/2019 US 62/868,677; 05/09/2019 US 62/896,011 (51) B01J 21/18 (2006.01), C07C 229/08 (2006.01), C07C 59/265 (2006.01), C07C 67/03 (2006.01), C10G 3/00 (2006.01) (86) PCT CA2020/050670 de 19/05/2020 (87) WO 2020/232542 de 26/11/2020
<b>(21) BR 11 2021 023024-6</b>	Código 1.1 - Publicação Internacional – PCT. Apresentação de petição de requerimento de entrada na fase nacional (30) 16/05/2019 CN 201910406762.4 (51) C07K 16/28 (2006.01), C07K 16/30 (2006.01), C07K 14/725 (2006.01), C07K 14/47 (2006.01), C12N 5/20 (2006.01), A61K 39/395 (2006.01), A61P 35/00 (2006.01) (86) PCT CN2020/090427 de 15/05/2020 (87) WO 2020/228806 de 19/11/2020
<b>(21) BR 11 2021 023025-4</b>	Código 1.1 - Publicação Internacional – PCT. Apresentação de petição de requerimento de entrada na fase nacional (30) 17/05/2019 US 62/849,662; 24/09/2019 US 62/905,327; 06/02/2020 US 62/971,050 (51) C12Q 1/6827 (2018.01), C12Q 1/6883 (2018.01), C12Q 1/6886 (2018.01) (86) PCT US2020/033209 de 15/05/2020 (87) WO 2020/236625 de 26/11/2020
<b>(21) BR 11 2021 023026-2</b>	Código 1.1 - Publicação Internacional – PCT. Apresentação de petição de requerimento de entrada na fase nacional (30) 23/05/2019 US 62/852,039 (51) C07K 16/28 (2006.01) (86) PCT US2020/034281 de 22/05/2020 (87) WO 2020/237173 de 26/11/2020
<b>(21) BR 11 2021 023027-0</b>	Código 1.1 - Publicação Internacional – PCT. Apresentação de petição de requerimento de entrada na fase nacional (30) 17/06/2019 CN 201910523078.4 (51) H04L 12/00 (2006.01) (86) PCT CN2020/092660 de 27/05/2020 (87) WO 2020/253488 de 24/12/2020
<b>(21) BR 11 2021 023028-9</b>	Código 1.1 - Publicação Internacional – PCT. Apresentação de petição de requerimento de entrada na fase nacional (30) 17/07/2019 IT 102019000012201

---

(51) A61F 2/38 (2006.01)  
 (86) PCT IB2020/056743 de 17/07/2020  
 (87) WO 2021/009721 de 21/01/2021

**(21) BR 11 2021 023029-7**

Código 1.1 - Publicação Internacional – PCT. Apresentação de petição de requerimento de entrada na fase nacional  
 (30) 16/05/2019 CN PCT/CN2019/087310; 16/05/2019 CN PCT/CN2019/087314; 18/10/2019 CN PCT/CN2019/112038; 18/10/2019 CN PCT/CN2019/112039  
 (51) C12N 15/85 (2006.01), C12N 5/10 (2006.01), A01K 67/027 (2006.01), A61L 27/36 (2006.01), A61L 27/38 (2006.01)  
 (86) PCT CN2020/090440 de 15/05/2020  
 (87) WO 2020/228810 de 19/11/2020

**(21) BR 11 2021 023030-0**

Código 1.1 - Publicação Internacional – PCT. Apresentação de petição de requerimento de entrada na fase nacional  
 (30) 14/05/2019 US 16/411,168; 14/05/2019 US 62/847,348  
 (51) C07D 231/06 (2006.01), C07D 231/22 (2006.01), C07D 231/14 (2006.01), C07D 231/38 (2006.01), C07D 213/56 (2006.01), C07D 233/66 (2006.01), C07D 207/36 (2006.01), C07D 239/28 (2006.01), C07D 241/24 (2006.01), C07D 241/26 (2006.01), C07D 249/04 (2006.01), C07D 263/34 (2006.01), C07D 401/04 (2006.01), C07D 401/10 (2006.01), C07D 401/14 (2006.01), C07D 403/04 (2006.01), C07D 403/10 (2006.01), C07D 403/12 (2006.01), C07D 403/14 (2006.01), C07D 413/04 (2006.01), C07D 413/10 (2006.01), A61K 31/4152 (2006.01), A61K 31/415 (2006.01), A61K 31/4155 (2006.01), A61K 31/4192 (2006.01), A61K 31/421 (2006.01), A61K 31/404 (2006.01), A61K 31/4164 (2006.01), A61K 31/4178 (2006.01), A61K 31/4439 (2006.01), A61K 31/444 (2006.01), A61K 31/4196 (2006.01), A61K 31/4245 (2006.01), A61K 31/4418 (2006.01), A61K 31/496 (2006.01), A61K 31/4965 (2006.01), A61K 31/505 (2006.01), A61K 31/506 (2006.01), A61K 31/454 (2006.01), A61K 31/4545 (2006.01), A61K 31/40 (2006.01), A61P 35/00 (2006.01), A61P 25/32 (2006.01), A61P 31/12 (2006.01), A61P 1/16 (2006.01), A61P 3/00 (2006.01), A61P 25/00 (2006.01), A61P 25/18 (2006.01), A61P 25/24 (2006.01), A61P 29/00 (2006.01), A61P 37/00 (2006.01)  
 (86) PCT IL2020/050524 de 14/05/2020  
 (87) WO 2020/230134 de 19/11/2020

**(21) BR 11 2021 023031-9**

Código 1.1 - Publicação Internacional – PCT. Apresentação de petição de requerimento de entrada na fase nacional  
 (30) 17/01/2020 EP 20152524.3  
 (51) B31F 1/07 (2006.01)  
 (86) PCT IB2021/050220 de 13/01/2021  
 (87) WO 2021/144709 de 22/07/2021



---

<b>(21) BR 11 2021 023033-5</b>	Código 1.1 - Publicação Internacional – PCT. Apresentação de petição de requerimento de entrada na fase nacional (30) 16/05/2019 US 62/848,897 (51) B64D 27/24 (2006.01), B64D 33/08 (2006.01), H02K 1/27 (2006.01), H02K 1/30 (2006.01), H02K 3/00 (2006.01), H02K 5/18 (2006.01), H02K 5/20 (2006.01), H02K 7/14 (2006.01), H02K 9/10 (2006.01) (86) PCT CA2020/050662 de 15/05/2020 (87) WO 2020/227837 de 19/11/2020
<b>(21) BR 11 2021 023034-3</b>	Código 1.1 - Publicação Internacional – PCT. Apresentação de petição de requerimento de entrada na fase nacional (30) 13/05/2019 US 62/847,210 (51) A41C 3/00 (2006.01), A41F 1/00 (2006.01) (86) PCT US2020/032753 de 13/05/2020 (87) WO 2020/232172 de 19/11/2020
<b>(21) BR 11 2021 023035-1</b>	Código 1.1 - Publicação Internacional – PCT. Apresentação de petição de requerimento de entrada na fase nacional (30) 17/05/2019 US 62/849,656; 10/02/2020 US 62/972,462 (51) A61K 31/593 (2006.01), C07C 401/00 (2006.01) (86) PCT US2020/033415 de 18/05/2020 (87) WO 2020/236722 de 26/11/2020
<b>(21) BR 11 2021 023036-0</b>	Código 1.1 - Publicação Internacional – PCT. Apresentação de petição de requerimento de entrada na fase nacional (30) 17/05/2019 ES P201930434 (51) B01J 13/02 (2006.01), A01N 25/28 (2006.01), A01N 53/02 (2006.01), A01P 7/04 (2006.01) (86) PCT ES2020/000026 de 18/05/2020 (87) WO 2020/234492 de 26/11/2020
<b>(21) BR 11 2021 023037-8</b>	Código 1.1 - Publicação Internacional – PCT. Apresentação de petição de requerimento de entrada na fase nacional (30) 17/05/2019 US 16/415,444 (51) A24F 40/42 (2020.01), A24F 40/50 (2020.01), A24F 40/53 (2020.01) (86) PCT US2020/033096 de 15/05/2020 (87) WO 2020/236572 de 26/11/2020

### **Código 1.2 - Notificação – Pedido Retirado – PCT**

Notificação da retirada do pedido internacional de patente depositado nos termos do Tratado de Cooperação em Matéria de Patentes – PCT no Brasil por não terem sido cumpridas as determinações referentes à entrada na fase nacional disciplinadas nos artigos 22 (designação) ou 39 (eleição) do PCT. Desta data corre o prazo de 60 (sessenta) dias para eventual recurso do interessado.

---

**(21) BR 11 2021 011416-5**

Código 1.2 - Notificação – Pedido Retirado – PCT

(22) 15/01/2019

(71) DEHARDE GMBH (DE)

(86) PCT EP2019/050955 de 15/01/2019

(87) WO 2020/147935 de 23/07/2020

Pedido retirado por não cumprimento da exigência publicada na RPI 2643, de 31/08/2021.

**Código 1.3 - Notificação - Fase Nacional - PCT**

Notificação da entrada na fase nacional brasileira do pedido internacional de patente depositado nos termos do Tratado de Cooperação em Matéria de Patentes – PCT. O prazo para requerimento do pedido de exame, conforme art. 33 da Lei nº 9.279/96, é de 36 (trinta e seis) meses contado da data do depósito internacional.

---

<b>(21) BR 11 2012 002426-4 A2</b>	Código 1.3 - Notificação - Fase Nacional - PCT (22) 05/08/2010 (30) 05/08/2009 US 61/231,481 (51) D21H 21/24 (2006.01) (54) PROCESSO PARA PREPARAR UMA FOLHA DE POLPA FOFA, FOLHA DE POLPA FOFA, PRODUTO ABSORVENTE, PRODUTO DE PAPEL, PRODUTO DE CUIDADO PESSOAL, PRODUTO MÉDICO, PRODUTO ISOLANTE, PRODUTO DE CONSTRUÇÃO, MATERIAL ESTRUTURAL, CIMENTO, PRODUTO ALIMENTÍCIO, PRODUTO VETERINÁRIO, PRODUTO PARA EMBALAGEM, FRALDA, ABSORVENTE FEMININO, GAZE, ATADURA, RETARDANTE DE CHAMA, OU UMA COMBINAÇÃO DOS MESMOS (71) INTERNATIONAL PAPER COMPANY (US) (72) JAMES E. SEALEY; MICHAEL HEVENOR (85) 02/02/2012 (86) PCT US2010/044581 de 05/08/2010 (87) WO 2011/017541 de 10/02/2011
<b>(21) BR 11 2012 012487-0 A2</b>	Código 1.3 - Notificação - Fase Nacional - PCT (22) 26/10/2010 (30) 26/11/2009 FR 0958406 (51) B60C 11/00 (2006.01), B60C 11/04 (2006.01) (54) PNEUMÁTICO PARA UM VEÍCULO PORTANDO CARGAS PESADAS (71) SOCIÉTÉ DE TECHNOLOGIE MICHELIN (FR) ; MICHELIN RECHERCHE ET TECHNIQUE S.A. (CH) (72) DENIS BIJAOU (85) 24/05/2012 (86) PCT EP2010/066115 de 26/10/2010 (87) WO 2011/064056 de 03/06/2011 Petição 259.
<b>(21) BR 11 2014 020512-4 A2</b>	Código 1.3 - Notificação - Fase Nacional - PCT (22) 21/02/2013 (30) 21/02/2012 US 61/601,231 (51) C12Q 1/70 (2006.01), C12Q 1/04 (2006.01), G01N 33/53 (2006.01) (54) MÉTODOS E SISTEMAS PARA A DETECÇÃO DE MICROORGANISMOS (71) LABORATORY CORPORATION OF AMERICA HOLDINGS (US)

(72) DWIGHT LYMAN ANDERSON; ANDREW J. CONRAD; STEPHEN ERIC ERICKSON; JOSE S. GIL; BEN BARRETT HOPKINS

(85) 21/08/2014

(86) PCT US2013/027155 de 21/02/2013

(87) WO 2013/126584 de 29/08/2013

**(21) BR 11 2014 020842-5 A2**

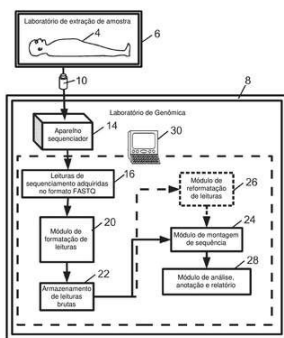

Código 1.3 - Notificação - Fase Nacional - PCT

(22) 26/02/2013

(51) G06F 19/22 (2011.01), C12Q 1/68 (2018.01)

(54) APARELHO; MÉTODO OPERACIONAL EM UMA LEITURA DE SEQUENCIAMENTO GENÉTICO; INSTRUÇÕES DE ARMAZENAMENTO DE MÍDIA DE ARMAZENAMENTO NÃO TRANSITÓRIA EXECUTÁVEL POR UM DISPOSITIVO DE PROCESSAMENTO DE DADOS ELETRÔNICO PARA PROCESSAR UMA LEITURA DE SEQUENCIAMENTO GENÉTICO; E MEIO DE ARMAZENAMENTO NÃO TRANSITÓRIO

(71) KONINKLIJKE PHILIPS N.V. (NL)

(72) SUBODH KUMAR; RANDEEP SINGH; BISWAROOP CHAKRABARTI; SUNIL KUMAR

(85) 25/08/2014

(86) PCT IB2013/051531 de 26/02/2013

(87) WO 2013/128371 de 06/09/2013

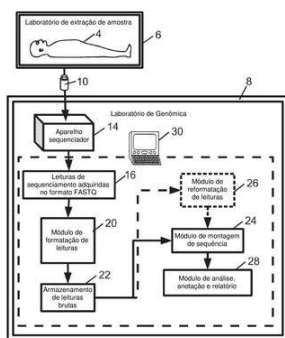

**(21) BR 11 2016 000383-7 A2**

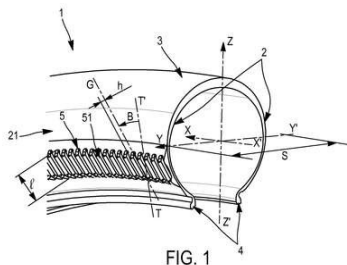

Código 1.3 - Notificação - Fase Nacional - PCT

(22) 10/07/2014

(30) 12/07/2013 FR 1356850

(51) B60C 13/02 (2006.01), B62M 6/75 (2010.01)

(54) PNEUMÁTICO PARA BICICLETA

(71) COMPAGNIE GÉNÉRALE DES ETABLISSEMENTS MICHELIN (FR)

(72) SYLVAIN PETITJEAN; LUC BESTGEN; DAVID OLSOMMER

(85) 08/01/2016

(86) PCT EP2014/064793 de 10/07/2014

(87) WO 2015/004223 de 15/01/2015

**(21) BR 11 2018 004317-6 A2**

Código 1.3 - Notificação - Fase Nacional - PCT

(22) 22/09/2016  
 (30) 25/09/2015 US US 62/232,725  
 (51) C08F 2/01 (2006.01), C08F 255/02 (2006.01), C08F 6/00 (2006.01)  
 (54) PROCESSO DE NÃO EXTRUSÃO PARA FUNCIONALIZAÇÃO DE  
 POLEFINAS DE BAIXA VISCOSIDADE  
 (71) DOW GLOBAL TECHNOLOGIES LLC (US)  
 (72) SHRIKANT DHODAPKAR; GREGORY E. JOHNSON; RENNISHA R.  
 WICKHAM; SANTOSH S. BAWISKAR; GUANG MING LI; HAROLD W. BOONE  
 (85) 03/03/2018  
 (86) PCT US2016/053017 de 22/09/2016  
 (87) WO 2017/053517 de 30/03/2017

**(21) BR 11 2020 026841-0 A2** Código 1.3 - Notificação - Fase Nacional - PCT  
 (22) 25/12/2019  
 (30) 26/12/2018 RU 2018146642  
 (51) G21C 9/016 (2006.01)  
 (54) DISPOSITIVO DE CONFINAMENTO DE DERRETIMENTO  
 (71) JOINT STOCK COMPANY ATOMENERGOPROEKT (RU)  
 (72) ALEKSANDR STALEVICH SIDOROV; TATYANA YAROPOLKOVNA  
 DZBANOVSKAYA; NADEZHDA VASILIEVNA SIDOROVA  
 (85) 28/12/2020  
 (86) PCT RU2019/001015 de 25/12/2019  
 (87) WO 2020/139160 de 02/07/2020

**(21) BR 11 2021 007105-9 A2** Código 1.3 - Notificação - Fase Nacional - PCT  
 (22) 15/10/2019  
 (30) 16/10/2018 AU 2018903913  
 (51) A61K 39/12 (2006.01), C12N 7/00 (2006.01)  
 (54) ZIKA VÍRUS RECOMBINANTE VIVO ATENUADO, ZIKA VÍRUS  
 RECOMBINANTE, PARTÍCULA DE ZIKA VÍRUS RECOMBINANTE OU ÁCIDO  
 NUCLEICO DE ZIKA VÍRUS RECOMBINANTE, ÁCIDO NUCLEICO  
 RECOMBINANTE, ISOLADO OU SUBSTANCIALMENTE PURIFICADO,  
 VETOR, CÉLULA OU ISOLADO, VACINA, PREPARAÇÃO FARMACÊUTICA,  
 COMPOSIÇÃO IMUNOGÊNICA, USO, E, MÉTODOS PARA TRATAR UM  
 SUJEITO COM UMA INFECÇÃO VIRAL POR ZIKA NATURAL, REDUZIR A  
 GRAVIDADE DE UMA INFECÇÃO VIRAL POR ZIKA NATURAL EM UM  
 SUJEITO OU PREVENIR UM SUJEITO DE CONTRAIR UMA INFECÇÃO  
 VIRAL POR ZIKA NATURALMENTE, PARA GERAR UMA VACINA DE ZIKA  
 VÍRUS VIVO ATENUADO, ZIKA VÍRUS RECOMBINANTE, PARTÍCULA DE  
 ZIKA VÍRUS RECOMBINANTE OU ÁCIDO NUCLEICO DE ZIKA VÍRUS  
 RECOMBINANTE E PARA PREPARAR UMA VACINA COMPREENDENDO  
 ZIKA VÍRUS RECOMBINANTE VIVO ATENUADO  
 (71) GRIFFITH UNIVERSITY (AU) ; UNIVERSITY OF TARTU (EE)  
 (72) SURENDRAN MAHALINGAM; ANDRES MERITS; EVA ZUSINAITE

---

(85) 14/04/2021  
(86) PCT AU2019/051115 de 15/10/2019  
(87) WO 2020/077395 de 23/04/2020

---

**(21) BR 11 2021 007852-5 A2**

Código 1.3 - Notificação - Fase Nacional - PCT  
(22) 20/02/2019  
(51) G01N 29/22 (2006.01), G01N 29/265 (2006.01), G02B 23/24 (2006.01), G12B 9/02 (2006.01), H01H 9/04 (2006.01), H02B 1/28 (2006.01)  
(54) MÉTODO DE REALIZAÇÃO DE UMA TAREFA SELECIONADA EM UM TANQUE PELO MENOS PARCIALMENTE PREENCHIDO COM UMA SUBSTÂNCIA ENERGÉTICA  
(71) TANKBOTS, INC. (US)  
(72) JOHN W. MEYERS; ROBERT T. EFFINGER; DONALD A. PONTRELLI  
(85) 26/04/2021  
(86) PCT US2019/018788 de 20/02/2019  
(87) WO 2020/171811 de 27/08/2020

---

**(21) BR 11 2021 008060-0 A2**

Código 1.3 - Notificação - Fase Nacional - PCT  
(22) 25/10/2019  
(30) 31/10/2018 US 62/753,498; 29/01/2019 US 62/798,234; 08/02/2019 US 62/803,060; 24/03/2019 US 62/822,971; 26/03/2019 US 62/823,992; 26/03/2019 US 62/824,014  
(51) C07K 16/28 (2006.01), C07K 16/22 (2006.01), A61K 47/68 (2017.01), A61P 35/00 (2006.01), G01N 33/574 (2006.01), A61K 39/00 (2006.01)  
(54) POLIPEPTÍDEO, ANTICORPO ANTI-CTLA4 OU FRAGMENTO DE ANTICORPO, IMUNOCONJUGADO, COMPOSIÇÃO FARMACÊUTICA, DOSE ÚNICA DE COMPOSIÇÃO FARMACÊUTICA, MÉTODO DE TRATAR CÂNCER, E, KIT PARA DIAGNÓSTICO OU TRATAMENTO  
(71) BIOATLA, INC. (US)  
(72) JAY M. SHORT; GERHARD FREY; HWAI WEN CHANG  
(85) 27/04/2021  
(86) PCT US2019/058066 de 25/10/2019  
(87) WO 2020/092155 de 07/05/2020

---

**(21) BR 11 2021 008199-2 A2**

Código 1.3 - Notificação - Fase Nacional - PCT  
(22) 31/10/2019  
(30) 31/10/2018 US 62/753.785  
(51) B32B 25/16 (2006.01)  
(54) ARTIGOS CURÁVEIS DE MULTICAMADA  
(71) SAINT-GOBAIN PERFORMANCE PLASTICS CORPORATION (US)  
(72) JIANFENG ZHANG; JIAN L. DING; MICHAEL J. TZIVANIS; ADAM P. NADEAU; XIPENG LIU  
(85) 28/04/2021  
(86) PCT US2019/059241 de 31/10/2019

---

(87) WO 2020/092825 de 07/05/2020

---

**(21) BR 11 2021 008233-6 A2** Código 1.3 - Notificação - Fase Nacional - PCT  
(22) 28/12/2018  
(51) E21B 17/042 (2006.01), F16L 15/08 (2006.01)  
(54) JUNTA ROSCADA, ACOPLAMENTO ROSCADO, E, CONJUNTO DE TUBO CONCÊNTRICO UNIDO A UM ÚNICO TUBO  
(71) HALLIBURTON ENERGY SERVICES INC. (US)  
(72) JAMES DAN VICK, JR.  
(85) 29/04/2021  
(86) PCT US2018/067963 de 28/12/2018  
(87) WO 2020/139383 de 02/07/2020

---

**(21) BR 11 2021 009069-0 A2** Código 1.3 - Notificação - Fase Nacional - PCT  
(22) 05/04/2020  
(30) 29/04/2019 CN 201910357610.X  
(51) H04L 29/08 (2006.01), H04L 12/24 (2006.01)  
(54) MÉTODO DE AQUISIÇÃO DE DADOS, APARELHO, DISPOSITIVO, E MÍDIA DE ARMAZENAMENTO LEGÍVEL POR COMPUTADOR  
(71) HUAWEI TECHNOLOGIES CO., LTD. (CN)  
(72) LIANG XIA; ZITAO WANG; YULIN SHI  
(85) 10/05/2021  
(86) PCT CN2020/083396 de 05/04/2020  
(87) WO 2020/220938 de 05/11/2020

---

**(21) BR 11 2021 009104-1 A2** Código 1.3 - Notificação - Fase Nacional - PCT  
(22) 09/01/2020  
(30) 24/01/2019 DE 10 2019 101 713.0  
(51) H02K 11/30 (2016.01), H02K 11/33 (2016.01), H02K 5/22 (2006.01)  
(54) BOMBA QUE APRESENTA UM MOTOR ELÉTRICO COM LIGAÇÃO DE PLUGUE EM FORMA DE UM PLUGUE INTERMEDIÁRIO  
(71) NIDEC GPM GMBH (DE)  
(72) FRANK SCHWAMBERGER; JAKOB SCHNITZER; CONRAD NICKEL  
(85) 11/05/2021  
(86) PCT EP2020/050400 de 09/01/2020  
(87) WO 2020/151954 de 30/07/2020

---

**(21) BR 11 2021 009108-4 A2** Código 1.3 - Notificação - Fase Nacional - PCT  
(22) 23/03/2020  
(30) 24/04/2019 DE 10 2019 110 620.6  
(51) B65D 71/00 (2006.01), B65D 71/06 (2006.01), B65D 71/08 (2006.01), B65D 5/06 (2006.01), B65D 81/24 (2006.01)  
(54) SISTEMA PARA EMBALAR DIVERSAS UNIDADES DE EMBALAGENS

---

EM UM PALETE

(71) SIG TECHNOLOGY AG (CH)

(72) ANDREAS LEMSKY; KAROL-JAN GOLLNICK

(85) 11/05/2021

(86) PCT EP2020/057912 de 23/03/2020

(87) WO 2020/216543 de 29/10/2020

---

**(21) BR 11 2021 009347-8 A2**

Código 1.3 - Notificação - Fase Nacional - PCT

(22) 18/02/2020

(30) 18/02/2019 BR BR102019003283-9

(51) H02J 50/00 (2016.01), H02J 50/12 (2016.01), H04B 5/00 (2006.01)

(54) SISTEMA GERADOR DE RESSONÂNCIA E MÉTODO PARA CAPTAR SINAIS OSCILATÓRIOS

(71) IBBX INOVAÇÃO EM SISTEMAS DE SOFTWARE E HARDWARE LTDA (BR/SP)

(72) LUIS FERNANDO PIGOSO DESTRO; WILLIAM NORBERTO ALOISE; VANDERLEI GONÇALVES

(85) 13/05/2021

(86) PCT BR2020/050047 de 18/02/2020

(87) WO 2020/168405 de 27/08/2020

---

**(21) BR 11 2021 009353-2 A2**

Código 1.3 - Notificação - Fase Nacional - PCT

(22) 15/11/2019

(30) 15/11/2018 US 62/767,546; 06/05/2019 US 62/843,945; 18/06/2019 US 62/863,093; 18/06/2019 US 62/863,113; 18/06/2019 US 62/863,101; 10/09/2019 US 62/898,214

(51) A61K 31/661 (2006.01), A61K 9/00 (2006.01), A61K 9/08 (2006.01), A61P 25/16 (2006.01)

(54) FORMULAÇÕES FARMACÊUTICAS PARA ADMINISTRAÇÃO SUBCUTÂNEA

(71) ABBVIE INC. (US)

(72) EHAB MOUSSA; MATTHEW ROSEBRAUGH; FERROZ JAMEEL; NANCY SEVER; MAURIZIO F. FACHERIS; WEINING Z. ROBIESON; CHARLES S. LOCKE; SVEN STODTMANN

(85) 13/05/2021

(86) PCT US2019/061626 de 15/11/2019

(87) WO 2020/102628 de 22/05/2020

---

**(21) BR 11 2021 009420-2 A2**

Código 1.3 - Notificação - Fase Nacional - PCT

(22) 15/11/2019

(30) 16/11/2018 US 62/768,844; 11/10/2019 US 62/914,303

(51) A61K 39/00 (2006.01), A61K 35/17 (2015.01), A61P 35/00 (2006.01), A61P 35/02 (2006.01)

(54) MÉTODOS DE DOSAGEM DE CÉLULAS T MANIPULADAS PARA O



---

TRATAMENTO DE MALIGNIDADES DE CÉLULAS B

(71) JUNO THERAPEUTICS, INC. (US)

(72) NIKOLAUS SEBASTIAN TREDE; TINA ALBERTSON; BRIAN CHRISTIN;  
RACHEL K. YOST; MICHELLE KANG; RYAN P. LARSON; JEFFREY TEOH

(85) 14/05/2021

(86) PCT US2019/061876 de 15/11/2019

(87) WO 2020/102770 de 22/05/2020

---

**(21) BR 11 2021 009425-3 A2**

Código 1.3 - Notificação - Fase Nacional - PCT

(22) 14/11/2019

(30) 14/11/2018 US 62/767,070; 01/05/2019 US 62/841,812; 05/07/2019 US  
62/871,056

(51) C12N 15/11 (2006.01), C12Q 1/6816 (2018.01), C12Q 1/6825 (2018.01)

(54) SISTEMAS E MÉTODOS DE DIAGNÓSTICO POR GOTÍCULAS COM  
BASE NO SISTEMA CRISPR

(71) THE BROAD INSTITUTE, INC. (US) ; PRESIDENT AND FELLOWS OF  
HARVARD COLLEGE (US) ; MASSACHUSETTS INSTITUTE OF  
TECHNOLOGY (US) ; THE GENERAL HOSPITAL CORPORATION (US)

(72) CAMERON MYHRVOLD; CATHERINE AMANDA FREIJE; HAYDEN  
METSKY; PARDIS SABETI; GOWTHAM THAKKU; JARED KEHE; CHERI  
ACKERMAN; PAUL BLAINEY; DEBORAH HUNG

(85) 14/05/2021

(86) PCT US2019/061577 de 14/11/2019

(87) WO 2020/102610 de 22/05/2020

---

**(21) BR 11 2021 009441-5 A2**

Código 1.3 - Notificação - Fase Nacional - PCT

(22) 14/11/2019

(30) 14/11/2018 US 62/767,076

(51) C12Q 1/6823 (2018.01), C12Q 1/6827 (2018.01), G16B 25/20 (2019.01),  
C12N 9/22 (2006.01)

(54) MULTIPLEXAÇÃO DE VARIANTES VIRAIS DE ALTA EVOLUÇÃO COM  
SHERLOCK

(71) THE BROAD INSTITUTE INC. (US) ; PRESIDENT AND FELLOWS OF  
HARVARD COLLEGE (US) ; MASSACHUSETTS INSTITUTE OF  
TECHNOLOGY (US)

(72) CATHERINE AMANDA FREIJE; HAYDEN METSKY; PARDIS SABETI;  
CAMERON MYHRVOLD

(85) 14/05/2021

(86) PCT US2019/061574 de 14/11/2019

(87) WO 2020/102608 de 22/05/2020

---

**(21) BR 11 2021 009703-1 A2**

Código 1.3 - Notificação - Fase Nacional - PCT

(22) 25/02/2020

(30) 01/03/2019 EP 19160199.6

(51) A01N 43/12 (2006.01), A01N 43/30 (2006.01), A01N 43/32 (2006.01), A01N 43/38 (2006.01), A01N 63/00 (2020.01), A01N 65/00 (2009.01), A01N 37/00 (2006.01), A01N 37/02 (2006.01), A01N 37/06 (2006.01)  
 (54) COMBINAÇÕES DE COMPOSTOS ATIVOS TENDO PROPRIEDADES INSETICIDAS/ACARICIDAS  
 (71) BAYER AKTIENGESELLSCHAFT (DE)  
 (72) STEFAN HERRMANN; REINER FISCHER; MARITA JOHN; MATTHEW R. TARVER; HOLGER WECKWERT  
 (85) 19/05/2021  
 (86) PCT EP2020/054834 de 25/02/2020  
 (87) WO 2020/178067 de 10/09/2020

**(21) BR 11 2021 009704-0 A2**

Código 1.3 - Notificação - Fase Nacional - PCT  
 (22) 19/11/2019  
 (30) 20/11/2018 US 16/197,077  
 (51) A24D 1/20 (2020.01), A24F 40/20 (2020.01), A24F 40/40 (2020.01), A61M 11/04 (2006.01)  
 (54) MATERIAL DE SOBRE-EMBALAGEM CONTENDO FORMADOR DE AEROSSOL PARA MEMBRO DE FONTE DE AEROSSOL.  
 (71) R.J. REYNOLDS TOBACCO COMPANY (US)  
 (72) ANDRIES D. SEBASTIAN; BILLY T. CONNER; VAHID HEJAZI; JOHN-PAUL MUA; LUIS MONSALUD; STEPHEN B. SEARS; S. KEITH COLE  
 (85) 19/05/2021  
 (86) PCT IB2019/059948 de 19/11/2019  
 (87) WO 2020/104951 de 28/05/2020

**(21) BR 11 2021 009717-1 A2**

Código 1.3 - Notificação - Fase Nacional - PCT  
 (22) 11/11/2019  
 (30) 19/11/2018 US 16/195,668  
 (51) G06Q 10/06 (2012.01), G06Q 10/10 (2012.01)  
 (54) MÉTODO E SISTEMA PARA FORNECIMENTO DE RECOMENDAÇÕES DE ALOCAÇÃO DE RECURSOS HUMANOS MULTIDIMENSIONAIS  
 (71) RIMINI STREET, INC. (US)  
 (72) PRAVEEN SAHNI; BRIAN SLEPKO; PHILIP CULLEN; JASON HARDIMAN  
 (85) 19/05/2021  
 (86) PCT US2019/060741 de 11/11/2019  
 (87) WO 2020/106481 de 28/05/2020  
 Como foram solicitados 3 serviços (apresentação de complementação do pedido, apresentação de mudanças e apresentação de procuração) através da petição 870210064895 e, de acordo com a Resolução nº189/2017 devem ser pagas retribuições específicas para cada um dos serviços solicitados, se faz necessária a complementação do pagamento, bem como da petição 207 de resposta de exigência.

---

<b>(21) BR 11 2021 010069-5 A2</b>	Código 1.3 - Notificação - Fase Nacional - PCT (22) 20/12/2019 (30) 20/12/2018 EP 18214780.1 (51) G01N 33/68 (2006.01), A61K 31/00 (2006.01) (54) SELENOPROTEÍNA P EM INSUFICIÊNCIA CARDÍACA (71) SPHINGOTEC GMBH (DE) (72) ANDREAS BERGMANN; OLLE MELANDER; MARTIN MAGNUSSON (85) 25/05/2021 (86) PCT EP2019/086844 de 20/12/2019 (87) WO 2020/128073 de 25/06/2020
<b>(21) BR 11 2021 010079-2 A2</b>	Código 1.3 - Notificação - Fase Nacional - PCT (22) 25/11/2019 (30) 27/11/2018 US 62/771,839; 19/04/2019 US 62/836,265 (51) C07H 21/00 (2006.01), C07K 14/00 (2006.01), C07K 2/00 (2006.01) (54) ARMAÇÕES MULTIENZIMÁTICAS BIDIRECIONAIS PARA A BIOSSÍNTESE DE CANABINOIDES (71) KHONA SCIENTIFIC LLC (US) (72) JORDAN BUCK (85) 25/05/2021 (86) PCT US2019/063029 de 25/11/2019 (87) WO 2020/112647 de 04/06/2020
<b>(21) BR 11 2021 010557-3 A2</b>	Código 1.3 - Notificação - Fase Nacional - PCT (22) 20/02/2020 (30) 25/02/2019 DE 10 2019 104 727.7 (51) H05K 5/00 (2006.01), H05K 5/02 (2006.01) (54) UNIDADE DE BOMBA COMPREENDENDO UM CONECTOR DE ENCAIXE COM UM ELEMENTO DE COMPENSAÇÃO DE PRESSÃO (71) NIDEC GPM GMBH (DE) (72) CONRAD NICKEL (85) 31/05/2021 (86) PCT EP2020/054472 de 20/02/2020 (87) WO 2020/173800 de 03/09/2020
<b>(21) BR 11 2021 011148-4 A2</b>	Código 1.3 - Notificação - Fase Nacional - PCT (22) 16/12/2019 (30) 20/12/2018 US 62/782,805 (51) A61K 31/198 (2006.01), A61K 33/30 (2006.01), A61P 1/00 (2006.01), A61P 1/02 (2006.01), A61P 1/04 (2006.01), A61K 9/00 (2006.01), G01N 33/00 (2006.01) (54) COMPOSIÇÃO PARA HIGIENE BUCAL COMPREENDENDO ZINCO E UM AMINOÁCIDO PARA TRATAR SINTOMAS DE UM DISTÚRBO GÁSTRICO NA CAVIDADE ORAL

---

(71) COLGATE-PALMOLIVE COMPANY (US)  
(72) LISA MANUS; MICHAEL STRANICK; DONGHUI WU  
(85) 09/06/2021  
(86) PCT US2019/066437 de 16/12/2019  
(87) WO 2020/131650 de 25/06/2020

---

**(21) BR 11 2021 011162-0 A2**

Código 1.3 - Notificação - Fase Nacional - PCT  
(22) 13/12/2019  
(30) 13/12/2018 LU LU101057  
(51) C21B 7/06 (2006.01), C21B 9/06 (2006.01), C21C 5/44 (2006.01), F27B 1/14 (2006.01), F27B 3/14 (2006.01), F27B 5/08 (2006.01), F27D 1/00 (2006.01), F27D 1/16 (2006.01), F27D 1/04 (2006.01)  
(54) MÉTODO PARA PROTEÇÃO DE UMA PAREDE INTERNA DE UM FORNO DE CUBA  
(71) PAUL WURTH S.A. (LU)  
(72) NICOLAS MAGGIOLI; ESMER MUSTAFA  
(85) 09/06/2021  
(86) PCT EP2019/085174 de 13/12/2019  
(87) WO 2020/120771 de 18/06/2020

---

**(21) BR 11 2021 011293-6 A2**

Código 1.3 - Notificação - Fase Nacional - PCT  
(22) 28/11/2019  
(30) 10/12/2018 KR 10-2018-0158674; 08/07/2019 KR 0-2019-0082026  
(51) A61K 35/747 (2015.01), A61P 35/00 (2006.01), A23L 33/135 (2016.01), A23K 10/18 (2016.01)  
(54) COMPOSIÇÃO FARMACÊUTICA PARA PREVENÇÃO OU TRATAMENTO DE CÂNCER COMPREENDENDO LACTOBACILLUS SAKEI WIKIM30 COMO INGREDIENTE ATIVO  
(71) KOREA FOOD RESEARCH INSTITUTE (KR)  
(72) CHOI, HAK JONG; YUN, MI SUN  
(85) 10/06/2021  
(86) PCT KR2019/016627 de 28/11/2019  
(87) WO 2020/122476 de 18/06/2020

---

**(21) BR 11 2021 011391-6 A2**

Código 1.3 - Notificação - Fase Nacional - PCT  
(22) 17/12/2019  
(30) 18/12/2018 JP 2018-236634  
(51) C12P 19/30 (2006.01), C12P 19/32 (2006.01), C12P 19/36 (2006.01), C12N 1/19 (2006.01), C12N 1/21 (2006.01), C12N 15/53 (2006.01), C12N 15/54 (2006.01), C12N 15/56 (2006.01), C12N 15/61 (2006.01), C12N 15/70 (2006.01), C12N 15/81 (2006.01)  
(54) MICRORGANISMO RECOMBINANTE PARA PRODUZIR UM DERIVADO DE NICOTINAMIDA, MÉTODO PARA PRODUZIR UM DERIVADO DE NICOTINAMIDA, E, VETORES TRANSPORTANDO UM ÁCIDO NUCLEICO

---

QUE CODIFICA AS SEQUÊNCIAS DE AMINOÁCIDO DE NICOTINAMIDA FOSFORRIBOSIL TRANSFERASE, DE UMA TRANSPORTADORA DE NIACINA E DE UM TRANSPORTADOR DO DERIVADO DE NICOTINAMIDA  
(71) TEIJIN LIMITED (JP) ; SYNART CO., LTD. (JP)  
(72) SHINICHIRO SHOJI; JUN ISHII; AKIHIKO KONDO; HIDEKAZU WATANABE; MASANOBU KANOU; RYOTA NAKAJIMA  
(85) 11/06/2021  
(86) PCT JP2019/049479 de 17/12/2019  
(87) WO 2020/129997 de 25/06/2020  
Exigência cumprida protocolo 870210100058.

---

**(21) BR 11 2021 011431-9 A2**

Código 1.3 - Notificação - Fase Nacional - PCT  
(22) 27/12/2019  
(30) 27/12/2018 JP 2018-245044; 29/05/2019 JP 2019-099923  
(51) A61K 39/395 (2006.01), A61P 35/00 (2006.01), C07K 16/24 (2006.01), C07K 16/28 (2006.01), C07K 16/46 (2006.01), C12P 21/08 (2006.01), C12N 15/13 (2006.01), C12N 15/62 (2006.01), C12N 15/63 (2006.01)  
(54) ANTICORPO MONOCLONAL OU UM FRAGMENTO DE ANTICORPO DO MESMO QUE SE LIGA AO CCR8, SEU USO, BEM COMO COMPOSIÇÃO FARMACÊUTICA, POLINUCLEOTÍDEO, VETOR DE EXPRESSÃO E KIT  
(71) SHIONOGI & CO., LTD. (JP) ; OSAKA UNIVERSITY (JP)  
(72) MAI YOSHIKAWA; TATSUYA TAKAHASHI; JUNJI ONODA; SUNAO IMAI; ETSUO NAKAMURA; KENTARO FURUKAWA; TSUGUO MIYAUCHI; TETSUYA YOSHIDA; MORIO NAGIRA; ATSUSHI TANAKA; NAGANARI OHKURA; SHIMON SAKAGUCHI; HISASHI WADA; ATSUNARI KAWASHIMA  
(85) 11/06/2021  
(86) PCT JP2019/051603 de 27/12/2019  
(87) WO 2020/138489 de 02/07/2020

---

**(21) BR 11 2021 011814-4 A2**

Código 1.3 - Notificação - Fase Nacional - PCT  
(22) 19/12/2019  
(30) 19/12/2018 US 62/782,167; 06/03/2019 US 62/814,684  
(51) A61K 39/00 (2006.01), C07K 14/705 (2006.01)  
(54) POLIPEPTÍDEOS MULTIMÉRICOS MODULADORES DE CÉLULAS T E MÉTODOS DE USO DESTES  
(71) CUE BIOPHARMA, INC. (US)  
(72) RONALD D. SEIDEL III; RODOLFO J. CHAPARRO  
(85) 17/06/2021  
(86) PCT US2019/067575 de 19/12/2019  
(87) WO 2020/132297 de 25/06/2020

---

**(21) BR 11 2021 012056-4 A2**

Código 1.3 - Notificação - Fase Nacional - PCT  
(22) 19/12/2019  
(30) 20/12/2018 US 62/782,896

---

(51) A61K 31/713 (2006.01), A61P 31/20 (2006.01), A61K 39/42 (2006.01)  
 (54) INIBIDOR DA EXPRESSÃO GÊNICA DO HBV, AGENTE QUE REDUZ A CARGA ANTIGÊNICA DE HBV, COMPOSIÇÕES PARA USO NO TRATAMENTO DE UMA INFECÇÃO CRÔNICA POR HBV, USOS DE UM INIBIDOR DA EXPRESSÃO GÊNICA DO HBV E DE UM AGENTE QUE REDUZ A CARGA ANTIGÊNICA DE HBV, MÉTODOS DE TRATAMENTO DA INFECÇÃO CRÔNICA POR HBV E KIT  
 (71) VIR BIOTECHNOLOGY, INC. (US) ; HUMABS BIOMED SA (CH)  
 (72) ANNA BAKARDJIEV; PHILLIP S. PANG; DAVIDE CORTI  
 (85) 18/06/2021  
 (86) PCT US2019/067643 de 19/12/2019  
 (87) WO 2020/132346 de 25/06/2020

---

**(21) BR 11 2021 012425-0 A2**

Código 1.3 - Notificação - Fase Nacional - PCT  
 (22) 17/03/2020  
 (30) 08/04/2019 DE 10 2019 109 159.4  
 (51) B60K 7/00 (2006.01), F16H 3/00 (2006.01), B60K 1/02 (2006.01)  
 (54) EIXO DE VEÍCULO PARA UM VEÍCULO MOTORIZADO  
 (71) MAN TRUCK & BUS SE (DE)  
 (72) MAXIMILIAN WEBER; THOMAS REITER; LARYSA TRAYTEL; KLAUS JOHANN MOSER; PETER WÖRMANN; BERND ZORNEK  
 (85) 23/06/2021  
 (86) PCT EP2020/057319 de 17/03/2020  
 (87) WO 2020/207723 de 15/10/2020

---

**(21) BR 11 2021 012480-2 A2**

Código 1.3 - Notificação - Fase Nacional - PCT  
 (22) 24/03/2020  
 (30) 24/03/2019 US 62/822,981  
 (51) H04N 19/11 (2014.01), H04N 19/186 (2014.01), H04N 19/593 (2014.01)  
 (54) MÉTODO E APARELHO PARA PREDIÇÃO INTRA DE CROMA EM CODIFICAÇÃO DE VÍDEO  
 (71) HUAWEI TECHNOLOGIES CO., LTD. (CN)  
 (72) ALEXEY KONSTANTINOVICH FILIPPOV; VASILY ALEXEEVICH RUFITSKIY; JIANLE CHEN  
 (85) 23/06/2021  
 (86) PCT RU2020/050059 de 24/03/2020  
 (87) WO 2020/197445 de 01/10/2020

---

**(21) BR 11 2021 012796-8 A2**

Código 1.3 - Notificação - Fase Nacional - PCT  
 (22) 27/12/2019  
 (30) 29/12/2018 CN 201811633343.6  
 (51) H04W 52/02 (2009.01)  
 (54) MÉTODO E APARELHO DE COMUNICAÇÃO SEM FIO  
 (71) HUAWEI TECHNOLOGIES CO., LTD. (CN)

---

(72) MINGZENG DAI; XIAOLI SHI; HONGZHUO ZHANG  
(85) 28/06/2021  
(86) PCT CN2019/128923 de 27/12/2019  
(87) WO 2020/135645 de 02/07/2020

---

**(21) BR 11 2021 012816-6 A2** Código 1.3 - Notificação - Fase Nacional - PCT  
(22) 28/03/2019  
(51) A01H 5/10 (2018.01), A01H 5/02 (2018.01), A01H 5/12 (2018.01)  
(54) EVENTO TRANSGÊNICO IND-ØØ41Ø-5 DA SOJA  
(71) BIOCERES LLC (US)  
(72) CARLOS DEZAR; PATRICIA MIRANDA; GERONIMO WATSON; MARIANA CHIOZZA; MARTIN VAZQUEZ  
(85) 28/06/2021  
(86) PCT US2019/024548 de 28/03/2019  
(87) WO 2020/197558 de 01/10/2020

---

**(21) BR 11 2021 013008-0 A2** Código 1.3 - Notificação - Fase Nacional - PCT  
(22) 13/01/2020  
(30) 11/01/2019 US 62/791,146  
(51) A61K 35/76 (2015.01), A61K 39/00 (2006.01), A61K 39/395 (2006.01), A61K 48/00 (2006.01)  
(54) COMPOSIÇÃO PARA GERAR UM OU MAIS ANTICORPOS ANTIPROTEÍNA DE MORTE CELULAR PROGRAMADA 1 (PD-1) OU FRAGMENTOS DOS MESMOS, MÉTODO PARA TRATAR UMA DOENÇA, E, MÉTODO PARA AUMENTAR UMA RESPOSTA IMUNE  
(71) THE WISTAR INSTITUTE OF ANATOMY AND BIOLOGY (US)  
(72) DAVID B. WEINER; ALFREDO PERALES PUCHALT  
(85) 30/06/2021  
(86) PCT US2020/013286 de 13/01/2020  
(87) WO 2020/146865 de 16/07/2020  
Exigência cumprida protocolo 870210104179.

---

**(21) BR 11 2021 013056-0 A2** Código 1.3 - Notificação - Fase Nacional - PCT  
(22) 04/02/2020  
(30) 11/02/2019 EP 19156367.5; 08/07/2019 EP 19184911.6  
(51) B01D 15/18 (2006.01), G01N 30/86 (2006.01), G01N 30/88 (2006.01)  
(54) INFLUÊNCIA DE UMA CROMATOGRÁFIA SEQUENCIAL EM TEMPO REAL  
(71) BAYER AKTIENGESELLSCHAFT (DE)  
(72) PETER SCHWAN; HEIKO BRANDT; MARTIN LOBEDANN; SVEN-OLIVER BORCHERT; MARTIN POGGEL; RUBIN HILLE; ALEXANDROS PAPADOPOULOS; THOMAS MRZIGLOD  
(85) 30/06/2021  
(86) PCT EP2020/052674 de 04/02/2020

---

(87) WO 2020/164956 de 20/08/2020

---

**(21) BR 11 2021 013066-7 A2** Código 1.3 - Notificação - Fase Nacional - PCT  
(22) 09/01/2020  
(30) 10/01/2019 US 62/790,805; 08/01/2020 US 16/737,644  
(51) H04L 1/18 (2006.01)  
(54) TRANSMISSÃO DE RETROALIMENTAÇÃO USANDO-SE ASSINATURAS DE ACESSO MÚLTIPLO  
(71) QUALCOMM INCORPORATED (US)  
(72) KAPIL GULATI; ARJUN BHARADWAJ; NAGA BHUSHAN; TIEN VIET NGUYEN; SUDHIR KUMAR BAGHEL  
(85) 01/07/2021  
(86) PCT US2020/012890 de 09/01/2020  
(87) WO 2020/146601 de 16/07/2020

---

**(21) BR 11 2021 013103-5 A2** Código 1.3 - Notificação - Fase Nacional - PCT  
(22) 27/08/2019  
(30) 16/01/2019 US 62/793,000  
(51) A61B 5/00 (2006.01), A61B 5/0205 (2006.01), A61B 5/11 (2006.01), A61B 5/0452 (2006.01), A61B 5/0488 (2006.01)  
(54) CONJUNTO DE SENSOR DE DUAS PEÇAS E MÉTODO DE USO  
(71) MEDIBEACON INC. (US)  
(72) ANTHONY LE; MARTIN LEUGERS  
(85) 01/07/2021  
(86) PCT US2019/048319 de 27/08/2019  
(87) WO 2020/149885 de 23/07/2020

---

**(21) BR 11 2021 013206-6 A2** Código 1.3 - Notificação - Fase Nacional - PCT  
(22) 03/01/2020  
(30) 04/01/2019 US 62/788,678; 11/01/2019 US 62/791,601  
(51) C12N 15/06 (2006.01), C12N 15/81 (2006.01), C12P 21/00 (2006.01)  
(54) BIBLIOTECAS DE PEPTÍDEOS E RESPECTIVOS MÉTODOS DE USO  
(71) REPERTOIRE IMMUNE MEDICINES, INC. (US)  
(72) JOANNA FELTHAM SWAIN; ELLEN LOVISA LARSDOTTER AFZELIUS; WILLIAM MICHAEL GORDON; CHRISTIAN B. MATRANGA; ASSAF ROTEM; GANG HU  
(85) 02/07/2021  
(86) PCT US2020/012236 de 03/01/2020  
(87) WO 2020/142724 de 09/07/2020

---

**(21) BR 11 2021 013270-8 A2** Código 1.3 - Notificação - Fase Nacional - PCT  
(22) 07/01/2020  
(30) 07/01/2019 US 62/789,332; 26/09/2019 US 62/906,419



---

(51) C12N 15/11 (2006.01), A01H 3/00 (2006.01), C12N 15/74 (2006.01)  
(54) ENSAIOS DE COLONIZAÇÃO DE PLANTAS UTILIZANDO CÓDIGOS DE BARRAS MICROBIANOS NATURAIS  
(71) PIVOT BIO, INC. (US)  
(72) DOUGLAS HIGGINS; ANDREW ABEL PRIOR  
(85) 05/07/2021  
(86) PCT US2020/012564 de 07/01/2020  
(87) WO 2020/146372 de 16/07/2020

---

**(21) BR 11 2021 013300-3 A2**

Código 1.3 - Notificação - Fase Nacional - PCT  
(22) 02/12/2019  
(30) 04/01/2019 DE 10 2019 100 142.0; 13/03/2019 DE 10 2019 106 362.0  
(51) B21C 1/28 (2006.01), B21C 1/30 (2006.01), B65H 51/14 (2006.01)  
(54) PROCESSO PARA A ALTERNÂNCIA DA ÁREA DE CALIBRE DE UM ELO DA CORRENTE QUE COMPREENDE CORRENTES DE ESTIRAGEM DE UMA MÁQUINA DE ESTIRAR DE TRAÇÃO POR LAGARTA ASSIM COMO MÁQUINA DE ESTIRAR DE TRAÇÃO POR LAGARTA  
(71) SMS GROUP GMBH (DE)  
(72) THOMAS CMIEL; JÖRG LINDBÜCHL  
(85) 05/07/2021  
(86) PCT DE2019/101031 de 02/12/2019  
(87) WO 2020/141005 de 09/07/2020

---

**(21) BR 11 2021 014074-3 A2**

Código 1.3 - Notificação - Fase Nacional - PCT  
(22) 30/01/2020  
(30) 01/02/2019 US 62/799,851  
(51) C07K 16/28 (2006.01), A61P 37/06 (2006.01)  
(54) PROTEÍNAS DE LIGAÇÃO AO ANTÍGENO ANTI-RECEPTOR IL2 GAMA  
(71) REGENERON PHARMACEUTICALS, INC. (US)  
(72) JAMIE M. ORENGO; ANDREW J. MURPHY  
(85) 16/07/2021  
(86) PCT US2020/015841 de 30/01/2020  
(87) WO 2020/160242 de 06/08/2020

---

**(21) BR 11 2021 014351-3 A2**

Código 1.3 - Notificação - Fase Nacional - PCT  
(22) 16/01/2020  
(30) 24/01/2019 EP 19153580.6  
(51) G06T 3/00 (2006.01), H04N 19/597 (2014.01), H04N 5/232 (2006.01), H04N 19/132 (2014.01), H04N 19/167 (2014.01), H04N 19/176 (2014.01), H04N 19/182 (2014.01), H04N 19/88 (2014.01)  
(54) APARELHO E MÉTODO PARA GERAR UMA ESTRUTURA DE PIXELS DE PROPRIEDADES DE IMAGEM REPRESENTANDO UMA PROPRIEDADE DE UMA CENA A PARTIR DE UM PONTO DE VISTA, APARELHO E MÉTODO PARA GERAR UMA ESTRUTURA DE PIXELS DE PROPRIEDADES DE

---

IMAGEM DE SAÍDA, PRODUTO DE PROGRAMA DE COMPUTADOR, E SINAL DE IMAGEM

(71) KONINKLIJKE PHILIPS N.V. (NL)

(72) WILHELMUS HENDRIKUS ALFONSUS BRULS

(85) 21/07/2021

(86) PCT EP2020/051072 de 16/01/2020

(87) WO 2020/152033 de 30/07/2020

---

**(21) BR 11 2021 014495-1 A2**

Código 1.3 - Notificação - Fase Nacional - PCT

(22) 10/02/2020

(30) 11/02/2019 EP 19156488.9

(51) A61K 9/00 (2006.01), A61K 9/19 (2006.01), A61K 38/27 (2006.01), A61K 47/26 (2006.01), A61K 47/60 (2017.01), A61K 47/18 (2017.01), A61K 47/12 (2006.01)

(54) FORMULAÇÕES FARMACÊUTICAS SECAS DE CONJUGADOS DE CNP

(71) ASCENDIS PHARMA GROWTH DISORDERS A/S (DK)

(72) ANJA R.H. SKANDS; ULRICH HERSEL; CHARLOTTE PINHOLT; STEFAN HEINIG

(85) 23/07/2021

(86) PCT EP2020/053304 de 10/02/2020

(87) WO 2020/165081 de 20/08/2020

Exigência cumprida protocolo 870210104303.

---

**(21) BR 11 2021 014699-7 A2**

Código 1.3 - Notificação - Fase Nacional - PCT

(22) 28/01/2020

(30) 28/01/2019 US 62/797,876; 14/05/2019 US 62/847,826; 14/06/2019 US 62/861,954; 11/09/2019 US 62/899,094; 05/11/2019 US 62/931,014; 03/12/2019 EP 19306554.7; 04/12/2019 US 62/943,716

(51) C07K 16/28 (2006.01), A61K 38/00 (2006.01), A61K 39/395 (2006.01), A61P 35/00 (2006.01), A61K 39/00 (2006.01)

(54) MÉTODOS DE TRATAMENTO DE MIELOMA MÚLTIPLO

(71) SANOFI (FR)

(72) FRANK CAMPANA ZAMBRANO; HELOISE AUDAT; AUDREY BONESTEBE; SYLVAIN HUILLE; SOLENN LE-GUENNEC; LUCIE MANACHE-ALBERICI

(85) 26/07/2021

(86) PCT US2020/015455 de 28/01/2020

(87) WO 2020/160020 de 06/08/2020

---

**(21) BR 11 2021 014791-8 A2**

Código 1.3 - Notificação - Fase Nacional - PCT

(22) 21/02/2020

(30) 27/02/2019 US 62/811,245

(51) C08K 5/01 (2006.01), C08K 5/14 (2006.01), C08L 23/16 (2006.01)

(54) MÉTODO PARA PRODUZIR COMPOSIÇÕES HETEROFÁSICAS DE

---

POLÍMERO

(71) MILLIKEN & COMPANY (US)

(72) FRANCISCO ALVAREZ; KEITH A. KELLER; CLIFFORD S. BYNUM;  
SCOTT R. TRENOR; JASON D. SPRINKLE

(85) 27/07/2021

(86) PCT US2020/019219 de 21/02/2020

(87) WO 2020/176341 de 03/09/2020

---

**(21) BR 11 2021 014909-0 A2**

Código 1.3 - Notificação - Fase Nacional - PCT

(22) 31/01/2020

(30) 31/01/2019 US 62/799,636; 14/08/2019 US 62/886,592

(51) B01F 5/00 (2006.01), B01F 13/10 (2006.01), B01F 13/00 (2006.01)

(54) AGITADORES TIPO VÓRTEX E MÉTODOS ASSOCIADOS, SISTEMAS E APARELHOS DESTES

(71) MODERNATX, INC. (US)

(72) STEPHANIE KIRBY; BENJAMIN GELDHOF; KAELYN VIK; BRIE SKINNER

(85) 28/07/2021

(86) PCT US2020/016150 de 31/01/2020

(87) WO 2020/160430 de 06/08/2020

---

**(21) BR 11 2021 014911-2 A2**

Código 1.3 - Notificação - Fase Nacional - PCT

(22) 31/01/2020

(30) 01/02/2019 US 62/799,857; 25/03/2019 US 62/823,298; 13/06/2019 US 62/861,008

(51) C07K 16/28 (2006.01), A61P 35/00 (2006.01), A61K 39/395 (2006.01)

(54) BELANTAMABE MAFODOTINA EM COMBINAÇÃO COM PEMBROLIZUMABE PARA TRATAMENTO DE CÂNCER

(71) GLAXOSMITHKLINE INTELLECTUAL PROPERTY DEVELOPMENT LIMITED (GB) ; MERCK SHARP & DOHME B.V. (NL)

(72) JOANNA OPALINSKA

(85) 28/07/2021

(86) PCT US2020/016040 de 31/01/2020

(87) WO 2020/160365 de 06/08/2020

---

**(21) BR 11 2021 015036-6 A2**

Código 1.3 - Notificação - Fase Nacional - PCT

(22) 01/02/2020

(30) 01/02/2019 US 62/800,187

(51) A61K 47/68 (2017.01), A61P 35/00 (2006.01), A61P 35/02 (2006.01), C07K 16/28 (2006.01)

(54) TRATAMENTO PARA CÂNCER COM IMUNOCONJUGADOS DO ANTICORPO ROR1

(71) VELOS BIO INC. (US)

(72) LANGDON MILLER; BRIAN LANNUTTI; KATTI JESSEN

---

(85) 29/07/2021

(86) PCT US2020/016301 de 01/02/2020

(87) WO 2020/160527 de 06/08/2020

---

**(21) BR 11 2021 015453-1 A2**

Código 1.3 - Notificação - Fase Nacional - PCT

(22) 05/02/2020

(30) 05/02/2019 EP 19155542.4

(51) C10G 67/04 (2006.01), B01D 11/04 (2006.01)

(54) MÉTODO E SISTEMA PARA REFINAR NOVAMENTE E MELHORAR ÓLEO USADO

(71) REGEN III CORP. (CA)

(72) GORDON DRIEDGER; ZACHARY MOORE

(85) 05/08/2021

(86) PCT CA2020/050145 de 05/02/2020

(87) WO 2020/160662 de 13/08/2020

---

**(21) BR 11 2021 015729-8 A2**

Código 1.3 - Notificação - Fase Nacional - PCT

(22) 04/04/2020

(30) 05/04/2019 US 62/829,778; 09/07/2019 US 62/872,121

(51) E05B 47/06 (2006.01), E05B 9/04 (2006.01), E05B 9/08 (2006.01), E05B 47/02 (2006.01), E05B 49/02 (2006.01), E05B 55/12 (2006.01), E05B 63/00 (2006.01)

(54) FECHADURA ELETRÔNICA

(71) DORMAKABA USA INC. (US)

(72) STREET ANTHONY BARNETT III; BRENDON ALLEN; JOHN ANDREW SNODGRASS; SHAINÉ STRULLMYER

(85) 10/08/2021

(86) PCT US2020/026762 de 04/04/2020

(87) WO 2020/206388 de 08/10/2020

---

**(21) BR 11 2021 015744-1 A2**

Código 1.3 - Notificação - Fase Nacional - PCT

(22) 23/12/2019

(30) 13/02/2019 US 62/804,973

(51) A61K 9/24 (2006.01), A61K 31/00 (2006.01), A61K 31/195 (2006.01), A61P 25/28 (2006.01), A61P 29/00 (2006.01), A61P 31/00 (2006.01), A61P 31/04 (2006.01)

(54) COMBINAÇÕES DE COMPOSTOS DE BETA-LACTAMA E PROBENECIDA E SEU USO

(71) ITERUM THERAPEUTICS INTERNATIONAL LIMITED (IE)

(72) MICHAEL DUNNE; TOM LOUGHMAN; AARON CAMERON

(85) 10/08/2021

(86) PCT EP2019/086975 de 23/12/2019

(87) WO 2020/164788 de 20/08/2020

---

<b>(21) BR 11 2021 016348-4 A2</b>	Código 1.3 - Notificação - Fase Nacional - PCT (22) 18/02/2020 (30) 18/02/2019 EP 191578839.2 (51) C12N 15/82 (2006.01), C07K 16/18 (2006.01), C07K 16/28 (2006.01) (54) MÉTODO DE PRODUÇÃO DE UMA PROTEÍNA DE FUSÃO LIGANTE-TOXINA EM UMA CÉLULA DE PLANTA OU EM UMA PLANTA INTEIRA (71) ATB THERAPEUTICS (BE) (72) HOURY, MAX; MAGY, BERTRAND (85) 18/08/2021 (86) PCT EP2020/054263 de 18/02/2020 (87) WO 2020/169620 de 27/08/2020
<b>(21) BR 11 2021 016356-5 A2</b>	Código 1.3 - Notificação - Fase Nacional - PCT (22) 17/02/2020 (30) 19/02/2019 IN 201941006472 (51) A61K 9/00 (2006.01), A61K 31/40 (2006.01), A61K 8/49 (2006.01), A61K 45/06 (2006.01) (54) COMPOSIÇÕES FARMACÊUTICAS TÓPICAS LIPOFÍLICAS DE APREMILASTE (71) APRAMITHA INNOVATIONS PRIVATE LIMITED (IN) (72) VENKATA NOOKARAJU SREEDHARALA; RAMDAS MANAKKOTE; SRIKANTH KALAKOTI (85) 18/08/2021 (86) PCT IN2020/050149 de 17/02/2020 (87) WO 2020/170268 de 27/08/2020
<b>(21) BR 11 2021 016361-1 A2</b>	Código 1.3 - Notificação - Fase Nacional - PCT (22) 20/02/2020 (30) 20/02/2019 US 62/807,889 (51) H01R 13/00 (2006.01) (54) DISPOSITIVO DE CONEXÃO RÁPIDA COM LIBERAÇÃO TRANSVERSA (71) RAN ROLAND KOHEN (US) (72) RAN ROLAND KOHEN (85) 18/08/2021 (86) PCT US2020/019010 de 20/02/2020 (87) WO 2020/172390 de 27/08/2020
<b>(21) BR 11 2021 016387-5 A2</b>	Código 1.3 - Notificação - Fase Nacional - PCT (22) 18/02/2020 (30) 18/02/2019 GB 1902220.1 (51) A24F 40/42 (2020.01), A24F 40/485 (2020.01) (54) CARTUCHO, SISTEMA DE PROVISÃO DE AEROSSOL, MÉTODO DE

---

---

GERAÇÃO DE AEROSSOL, UNIDADE DE CONTROLE, SISTEMA DE PROVISÃO, MÉTODO DE CRIMPAGEM, MÉTODO DE FORMAÇÃO DE MATERIAL

(71) NICOVENTURES TRADING LIMITED (GB)

(72) DAVID ALAN NELSON; STEVE HUGHES

(85) 18/08/2021

(86) PCT GB2020/050376 de 18/02/2020

(87) WO 2020/169957 de 27/08/2020

---

**(21) BR 11 2021 016388-3 A2**

Código 1.3 - Notificação - Fase Nacional - PCT

(22) 17/03/2020

(30) 19/03/2019 US 62/820,760

(51) H04N 13/161 (2018.01), H04N 13/128 (2018.01), H04N 19/597 (2014.01), H04N 19/184 (2014.01)

(54) MÉTODO, SISTEMA E PELO MENOS UMA MÍDIA LEGÍVEL POR MÁQUINA

(71) INTEL CORPORATION (US)

(72) JILL BOYCE; MAX DMITRICHENKO; ATUL DIVEKAR

(85) 18/08/2021

(86) PCT US2020/023122 de 17/03/2020

(87) WO 2020/190928 de 24/09/2020

---

**(21) BR 11 2021 016398-0 A2**

Código 1.3 - Notificação - Fase Nacional - PCT

(22) 21/02/2020

(30) 22/02/2019 US 62/809,091

(51) C07K 16/28 (2006.01), C07K 16/46 (2006.01), A61P 35/00 (2006.01)

(54) ANTICORPOS CD33 E MÉTODOS DE USO DOS MESMOS PARA TRATAR O CÂNCER

(71) MEMORIAL SLOAN KETTERING CANCER CENTER (US)

(72) NAI-KONG V. CHEUNG; SAYED SHAHABUDDIN HOSEINI; MAHIUDDIN AHMED

(85) 19/08/2021

(86) PCT US2020/019351 de 21/02/2020

(87) WO 2020/172621 de 27/08/2020

---

**(21) BR 11 2021 016745-5 A2**

Código 1.3 - Notificação - Fase Nacional - PCT

(22) 14/05/2020

(30) 16/05/2019 DE 10 2019 113 013.1

(51) E04H 3/02 (2006.01), E04H 3/30 (2006.01), E04H 3/24 (2006.01), E04H 14/00 (2006.01), A47F 10/06 (2006.01)

(54) SISTEMA PARA EVENTOS

(71) MACK RIDES GMBH & CO. KG (DE)

(72) GÜNTER BURGER

(85) 24/08/2021

---

(86) PCT EP2020/063557 de 14/05/2020

(87) WO 2020/229640 de 19/11/2020

---

**(21) BR 11 2021 016833-8 A2**

Código 1.3 - Notificação - Fase Nacional - PCT

(22) 27/02/2020

(30) 27/02/2019 US 16/287,805; 27/02/2019 US PCT/US2019/019854;

28/08/2019 US 62/893,092

(51) C07D 217/06 (2006.01), C07D 217/26 (2006.01), C07D 471/04 (2006.01), C07D 495/04 (2006.01), C07D 401/04 (2006.01), C07D 401/12 (2006.01), A61K 31/5377 (2006.01), A61K 31/472 (2006.01), A61K 31/4365 (2006.01), A61K 31/437 (2006.01), A61K 31/4375 (2006.01), A61K 31/4725 (2006.01), A61P 35/00 (2006.01)

(54) COMPOSTOS COM ATIVIDADE INDUTORA DE FERROPTOSE E MÉTODOS DE SEU USO

(71) FERRO THERAPEUTICS, INC. (US)

(72) CHUN JIANG; ANJALI PANDEY; RUIHONG CHEN; BISWAJIT KALITA; ATHISAYAMANI JEYARAJ DURAISWAMY

(85) 25/08/2021

(86) PCT US2020/020150 de 27/02/2020

(87) WO 2020/176757 de 03/09/2020

---

**(21) BR 11 2021 016839-7 A2**

Código 1.3 - Notificação - Fase Nacional - PCT

(22) 19/09/2019

(30) 27/02/2019 US 16/286,958

(51) A61M 5/32 (2006.01), A61M 5/00 (2006.01), A61M 5/158 (2006.01), A61M 5/178 (2006.01), A61M 5/31 (2006.01), A61M 5/34 (2006.01)

(54) SERINGA, E, MÉTODO PARA AUMENTAR A FORÇA DE EMPUXO SEM AUMENTAR A FORÇA DE ATIVAÇÃO ANTES E DURANTE UMA INJEÇÃO

(71) RETRACTABLE TECHNOLOGIES, INC. (US) ; THOMAS J. SHAW (US)

(72) THOMAS J. SHAW; NI ZHU; JORDAN DUESMAN

(85) 25/08/2021

(86) PCT US2019/051840 de 19/09/2019

(87) WO 2020/176134 de 03/09/2020

---

**(21) BR 11 2021 016841-9 A2**

Código 1.3 - Notificação - Fase Nacional - PCT

(22) 11/12/2018

(51) B65D 3/02 (2006.01), B65D 3/22 (2006.01), B31B 50/34 (2017.01)

(54) MÉTODO PARA A FABRICAÇÃO DE UMA GARRAFA DE PAPELÃO E UMA GARRAFA DE PAPELÃO

(71) ESBOTTLE OY (FI)

(72) KAJ PELAMO

(85) 25/08/2021

(86) PCT FI2018/050898 de 11/12/2018

---

(87) WO 2020/120823 de 18/06/2020

---

**(21) BR 11 2021 016847-8 A2** Código 1.3 - Notificação - Fase Nacional - PCT  
(22) 24/02/2020  
(30) 25/02/2019 IT 102019000002627  
(51) F41A 17/64 (2006.01), F41A 7/08 (2006.01)  
(54) MONTAGEM DE CULATRA PARA ARMA DE FOGO E ARMA DE FOGO RELACIONADA  
(71) LEONARDO S.P.A. (IT)  
(72) GIORDANO BENEDINI; VALTER BENZONI; TIZIANO BETTELLI; STEFANO CONTI; MATTIA FORCINA; ENRICO SARIOLI  
(85) 25/08/2021  
(86) PCT IB2020/051542 de 24/02/2020  
(87) WO 2020/174362 de 03/09/2020

---

**(21) BR 11 2021 016865-6 A2** Código 1.3 - Notificação - Fase Nacional - PCT  
(22) 27/02/2020  
(30) 28/02/2019 KR 10-2019-0024255  
(51) C12N 1/20 (2006.01), A23C 9/12 (2006.01), A23K 10/16 (2016.01), A23L 29/00 (2016.01), A23L 33/135 (2016.01), A61K 35/74 (2015.01), A61P 1/16 (2006.01), A61P 3/04 (2006.01)  
(54) COMPOSIÇÃO PARA PREVENÇÃO, MELHORA OU TRATAMENTO DE OBESIDADE OU DOENÇA HEPÁTICA GORDUROSA COMPREENDENDO WEISSELLA HELLENICA WIKIM0103  
(71) KOREA FOOD RESEARCH INSTITUTE (KR)  
(72) CHOI, HAK-JONG; LIM, SEUL-KI  
(85) 25/08/2021  
(86) PCT KR2020/002844 de 27/02/2020  
(87) WO 2020/175939 de 03/09/2020

---

**(21) BR 11 2021 016952-0 A2** Código 1.3 - Notificação - Fase Nacional - PCT  
(22) 01/04/2020  
(30) 03/04/2019 JP 2019-071186  
(51) C21D 8/12 (2006.01), C22C 38/00 (2006.01), C22C 38/16 (2006.01), H01F 1/147 (2006.01)  
(54) CHAPA DE AÇO ELÉTRICA E MÉTODO PARA FABRICAR A MESMA  
(71) NIPPON STEEL CORPORATION (JP)  
(72) MIHO TOMITA; YOSHIKI NATORI; HIROYOSHI YASHIKI; HIROSHI FUJIMURA  
(85) 26/08/2021  
(86) PCT JP2020/015111 de 01/04/2020  
(87) WO 2020/204107 de 08/10/2020



---

<b>(21) BR 11 2021 016953-9 A2</b>	Código 1.3 - Notificação - Fase Nacional - PCT (22) 26/02/2020 (30) 27/02/2019 US 62/811,358; 11/03/2019 US 62/816,753; 21/05/2019 US 62/850,973 (51) G06K 9/36 (2006.01), H04B 1/66 (2006.01) (54) CODIFICADOR, DECODIFICADOR E MÉTODOS CORRESPONDENTES (71) HUAWEI TECHNOLOGIES CO., LTD. (CN) (72) YE-KUI WANG; FNU HENDRY; JIANLE CHEN (85) 26/08/2021 (86) PCT US2020/019918 de 26/02/2020 (87) WO 2020/176633 de 03/09/2020
<b>(21) BR 11 2021 016954-7 A2</b>	Código 1.3 - Notificação - Fase Nacional - PCT (22) 27/02/2020 (30) 28/02/2019 US 62/811,722 (51) A23C 9/127 (2006.01), A61K 31/7016 (2006.01), C12N 9/38 (2006.01), A23L 5/20 (2016.01), C12P 19/12 (2006.01), C12P 19/14 (2006.01) (54) MÉTODO PARA REDUZIR LACTOSE EM TEMPERATURAS ALTAS (71) DUPONT NUTRITION BIOSCIENCES APS (DK) (72) KARINA HANSEN KJAER; JACOB FLYVHOLM CRAMER; TINA KROGH JENSEN; TOMOHARU SATO; CRISTINA BONGIORNI (85) 26/08/2021 (86) PCT US2020/020108 de 27/02/2020 (87) WO 2020/176734 de 03/09/2020
<b>(21) BR 11 2021 016955-5 A2</b>	Código 1.3 - Notificação - Fase Nacional - PCT (22) 28/02/2020 (30) 01/03/2019 US 62/812,922; 01/11/2019 US 62/929,687 (51) A61P 35/00 (2006.01), C07K 16/28 (2006.01), C07K 16/30 (2006.01), C07K 16/46 (2006.01), A61K 39/395 (2006.01), A61K 39/00 (2006.01), C07K 16/00 (2006.01) (54) COMPOSIÇÃO, COMPOSIÇÃO DE ÁCIDO NUCLEICO, COMPOSIÇÃO DE VETOR DE EXPRESSÃO, VETOR DE EXPRESSÃO, CÉLULA HOSPEDEIRA, MÉTODOS DE PRODUÇÃO DE UM DOMÍNIO DE LIGAÇÃO DE MEMBRO DE FAMÍLIA 3 DE PIROFOSFATASE/FOSFODIESTERASE DE ECTONUCLEOTÍDEO E DE TRATAMENTO DE UM CÂNCER, ANTICORPO ANTI-ENPP3, E, ANTICORPO HETERODIMÉRICO (71) XENCOR, INC. (US) (72) RUMANA RASHID; UMESH S. MUCHHAL; GREGORY MOORE; ALEX NISTHAL; SEUNG CHU; SUNG-HYUNG LEE; YOON KYUNG KIM (85) 26/08/2021 (86) PCT US2020/020493 de 28/02/2020 (87) WO 2020/180726 de 10/09/2020

---

<b>(21) BR 11 2021 016958-0 A2</b>	Código 1.3 - Notificação - Fase Nacional - PCT (22) 27/02/2020 (30) 06/03/2019 US 16/294,090 (51) G06Q 20/04 (2012.01) (54) PROMOÇÕES DE CARTEIRA DIGITAL ATRAVÉS DE PLATAFORMA DE TOKENIZAÇÃO (71) MASTERCARD INTERNATIONAL INCORPORATED (US) (72) NITIN SHRIVASTAVA; VIVEK S.YADAV; CLAUDIA ALEXANDRA BARON-AOUDAL (85) 26/08/2021 (86) PCT US2020/020063 de 27/02/2020 (87) WO 2020/180597 de 10/09/2020
<b>(21) BR 11 2021 016960-1 A2</b>	Código 1.3 - Notificação - Fase Nacional - PCT (22) 06/03/2020 (30) 07/03/2019 EP PCT/EP2019/055793 (51) C07D 215/46 (2006.01), C07D 471/04 (2006.01) (54) PROCESSO PARA A PREPARAÇÃO DE UMA IMIDAZOQUINOLINA SUBSTITUÍDA (71) BIONTECH SE (DE) (72) CHRISTOPHE HENRY (85) 26/08/2021 (86) PCT EP2020/056047 de 06/03/2020 (87) WO 2020/178434 de 10/09/2020
<b>(21) BR 11 2021 016962-8 A2</b>	Código 1.3 - Notificação - Fase Nacional - PCT (22) 16/03/2020 (30) 18/03/2019 EP PCT/EP2019/056719 (51) C07K 14/55 (2006.01), A61P 35/00 (2006.01) (54) VARIANTES DO RECEPTOR DE INTERLEUCINA-2 (IL2R) E DA INTERLEUCINA-2 (IL2) PARA ATIVAÇÃO ESPECÍFICA DE CÉLULAS EFETORAS IMUNES (71) BIONTECH CELL & GENE THERAPIES GMBH (DE) (72) UGUR SAHIN; SINA FELLERMEIER-KOPF; ALEXANDER MUIK; MATTHIAS BIRTEL (85) 26/08/2021 (86) PCT EP2020/057140 de 16/03/2020 (87) WO 2020/187848 de 24/09/2020
<b>(21) BR 11 2021 016964-4 A2</b>	Código 1.3 - Notificação - Fase Nacional - PCT (22) 26/02/2020 (30) 26/02/2019 US 62/810,553 (51) C07J 75/00 (2006.01), C07J 17/00 (2006.01), B01J 31/00 (2006.01) (54) MÉTODOS DE BIOCATÁLISE DE MOGROSÍDEO

---

---

(71) THE COCA-COLA COMPANY (US)  
(72) INDRA PRAKASH; GIL MA; CHRISTOPHER MERCOGLIANDO; CAROL HARTLEY; MATTHEW ALEXANDER WILDING; COLIN SCOTT  
(85) 26/08/2021  
(86) PCT US2020/019972 de 26/02/2020  
(87) WO 2020/176668 de 03/09/2020

---

**(21) BR 11 2021 016967-9 A2** Código 1.3 - Notificação - Fase Nacional - PCT  
(22) 26/02/2020  
(30) 26/02/2019 US 62/810,628; 08/11/2019 US 62/933,294  
(51) A61K 39/395 (2006.01), G01N 33/50 (2006.01), A61K 38/17 (2006.01), A61P 37/00 (2006.01)  
(54) COMPOSIÇÕES DE ANTICORPO ANTI-CD6 E MÉTODOS PARA TRATAR LÚPUS  
(71) EQUILLIUM, INC. (US) ; UNIVERSITY OF HOUSTON SYSTEM (US)  
(72) STEPHEN CONNELLY; KRISHNA POLU; CHANDRA MOHAN  
(85) 26/08/2021  
(86) PCT US2020/019990 de 26/02/2020  
(87) WO 2020/176682 de 03/09/2020

---

**(21) BR 11 2021 016970-9 A2** Código 1.3 - Notificação - Fase Nacional - PCT  
(22) 25/02/2020  
(30) 28/02/2019 EP 19160058.4  
(51) B29C 70/44 (2006.01), B29C 33/00 (2006.01), B29C 33/30 (2006.01), B29B 11/16 (2006.01), B29L 31/08 (2006.01)  
(54) MOLDE DE PRÉ-FORMA FLEXÍVEL PARA A FABRICAÇÃO DE UMA PRÉ-FORMA PARA UMA LÂMINA DE TURBINA EÓLICA  
(71) LM WIND POWER A/S (DK)  
(72) KRISTIAN LEHMANN MADSEN  
(85) 26/08/2021  
(86) PCT EP2020/054882 de 25/02/2020  
(87) WO 2020/173929 de 03/09/2020

---

**(21) BR 11 2021 016971-7 A2** Código 1.3 - Notificação - Fase Nacional - PCT  
(22) 30/03/2020  
(30) 29/03/2019 US 62/826,033; 27/03/2020 US 16/831,973  
(51) H01L 33/48 (2010.01), H01L 33/52 (2010.01)  
(54) UNIDADE DE PIXEL, MÓDULO DE UNIDADE DE PIXEL E APARELHO DE EXIBIÇÃO  
(71) SEOUL SEMICONDUCTOR CO., LTD. (KR)  
(72) HONG, SEUNG SIK  
(85) 26/08/2021  
(86) PCT KR2020/004284 de 30/03/2020

---

(87) WO 2020/204512 de 08/10/2020

---

**(21) BR 11 2021 017010-3 A2** Código 1.3 - Notificação - Fase Nacional - PCT  
(22) 24/02/2020  
(30) 28/02/2019 EP 19159936.4  
(51) C09D 133/08 (2006.01)  
(54) FORMULAÇÃO DE REVESTIMENTO POLIMÉRICO COM CADEIAS  
LATERAIS HIDROFÓBICAS  
(71) TOPCHIM NV (BE)  
(72) DIRK STANSSENS; FRANK DRIESSEN  
(85) 27/08/2021  
(86) PCT EP2020/054772 de 24/02/2020  
(87) WO 2020/173876 de 03/09/2020

---

**(21) BR 11 2021 017034-0 A2** Código 1.3 - Notificação - Fase Nacional - PCT  
(22) 13/03/2020  
(30) 15/03/2019 EP 19163171.2  
(51) A61K 8/35 (2006.01), A61K 8/37 (2006.01), A61K 8/40 (2006.01), A61K  
8/49 (2006.01), A61Q 17/04 (2006.01), A61K 8/85 (2006.01)  
(54) PROTETOR SOLAR OU COMPOSIÇÃO DE CUIDADO DIÁRIO, E, USO  
DE UM PROTETOR SOLAR OU COMPOSIÇÃO DE CUIDADO DIÁRIO  
(71) BASF SE (DE)  
(72) MYRIAM SOHN; STANISLAW KRUS; MARCEL SCHNYDER; STEPHANIE  
ACKER  
(85) 27/08/2021  
(86) PCT EP2020/056926 de 13/03/2020  
(87) WO 2020/187773 de 24/09/2020

---

**(21) BR 11 2021 017075-8 A2** Código 1.3 - Notificação - Fase Nacional - PCT  
(22) 23/03/2020  
(30) 01/04/2019 US 62/827,211  
(51) B60K 15/035 (2006.01)  
(54) SISTEMAS E MÉTODOS DE VENTILAÇÃO  
(71) RAVAL A.C.S. LTD. (IL)  
(72) OMER VULKAN; DENIS KLEYMAN  
(85) 27/08/2021  
(86) PCT IL2020/050343 de 23/03/2020  
(87) WO 2020/202137 de 08/10/2020

---

**(21) BR 11 2021 017112-6 A2** Código 1.3 - Notificação - Fase Nacional - PCT  
(22) 17/05/2019  
(51) C09K 8/52 (2006.01), C07C 237/10 (2006.01)  
(54) MÉTODO

---

(71) HALLIBURTON ENERGY SERVICES, INC. (US)  
(72) LOAN VO; DEEPAK S. MONTEIRO  
(85) 30/08/2021  
(86) PCT US2019/032809 de 17/05/2019  
(87) WO 2020/236132 de 26/11/2020

---

**(21) BR 11 2021 017159-2 A2** Código 1.3 - Notificação - Fase Nacional - PCT  
(22) 26/02/2020  
(30) 01/03/2019 CN PCT/CN2019/076722  
(51) C12N 15/10 (2006.01), C12N 15/63 (2006.01), C12N 15/82 (2006.01)  
(54) SUPRESSÃO DA EXPRESSÃO DE GENE ALVO ATRAVÉS DA EDIÇÃO DE GENOMA DE MIRNAS NATIVOS  
(71) SYNGENTA CROP PROTECTION AG (CH)  
(72) JUNTAO LIU; JIANPING XU; YANHUI CHEN; ZHIQIANG LIU; XI CHEN  
(85) 30/08/2021  
(86) PCT EP2020/055028 de 26/02/2020  
(87) WO 2020/178099 de 10/09/2020

---

**(21) BR 11 2021 017481-8 A2** Código 1.3 - Notificação - Fase Nacional - PCT  
(22) 02/03/2020  
(30) 06/03/2019 US 62/814,364; 25/02/2020 US 16/800,745  
(51) A01N 25/02 (2006.01), A01N 25/08 (2006.01)  
(54) MÉTODOS E COMPOSIÇÕES PARA AUMENTAR A INFECTIVIDADE DE NEMATOIDES ENTOMOPATOGÊNICOS  
(71) THE UNITED STATES OF AMERICA, AS REPRESENTED BY THE SECRETARY OF AGRICULTURE (US) ; PHERONYM INC. (US)  
(72) DAVID I. SHAPIRO ILAN; FATMA KAPLAN  
(85) 02/09/2021  
(86) PCT US2020/020640 de 02/03/2020  
(87) WO 2020/180780 de 10/09/2020

---

**(21) BR 11 2021 017483-4 A2** Código 1.3 - Notificação - Fase Nacional - PCT  
(22) 12/03/2020  
(30) 04/04/2019 EP 19167446.4  
(51) A24F 47/00 (2020.01), A24D 1/20 (2020.01)  
(54) ARTIGO GERADOR DE AEROSSOL COM UM COMPONENTE DE SUPORTE REBAIXADO  
(71) PHILIP MORRIS PRODUCTS S.A. (CH)  
(72) STEFANOS PAPAKYRILLOU  
(85) 02/09/2021  
(86) PCT EP2020/056732 de 12/03/2020  
(87) WO 2020/200693 de 08/10/2020

---

<b>(21) BR 11 2021 017485-0 A2</b>	Código 1.3 - Notificação - Fase Nacional - PCT (22) 26/02/2020 (30) 15/03/2019 US 62/819,368; 25/02/2020 US 16/800,832 (51) H04N 19/117 (2014.01), H04N 19/157 (2014.01), H04N 19/186 (2014.01), H04N 19/54 (2014.01) (54) CODIFICAÇÃO DE VÍDEO NO MODO DE UNIDADE DE PREVISÃO TRIANGULAR USANDO DIFERENTES FORMATOS DE CROMA (71) QUALCOMM INCORPORATED (US) (72) HONGTAO WANG; WEI-JUNG CHIEN; VADIM SEREGIN; MARTA KARCZEWICZ (85) 02/09/2021 (86) PCT US2020/019945 de 26/02/2020 (87) WO 2020/190468 de 24/09/2020
<b>(21) BR 11 2021 017486-9 A2</b>	Código 1.3 - Notificação - Fase Nacional - PCT (22) 03/03/2020 (30) 04/03/2019 US 62/813,639 (51) C12N 15/62 (2006.01), A61K 31/675 (2006.01), A61K 31/7076 (2006.01), A61K 31/12 (2006.01), A61K 35/15 (2015.01), A61K 35/17 (2015.01), A61K 38/20 (2006.01), A61P 35/00 (2006.01), C07F 9/6584 (2006.01), C07K 14/705 (2006.01), C07K 14/725 (2006.01), C07K 14/74 (2006.01), C07K 19/00 (2006.01), C12N 15/113 (2010.01), C12N 15/12 (2006.01), C12N 15/55 (2006.01), C12N 15/867 (2006.01), C12N 5/078 (2010.01), C12N 5/0783 (2010.01), C12N 5/10 (2006.01), G01N 33/566 (2006.01) (54) RECEPTORES DE CÉLULAS T E MÉTODOS DE USO DOS MESMOS (71) UNIVERSITY HEALTH NETWORK (CA) (72) NAOTO HIRANO; KENJI MURATA; KAYOKO SASO (85) 02/09/2021 (86) PCT IB2020/051807 de 03/03/2020 (87) WO 2020/178738 de 10/09/2020
<b>(21) BR 11 2021 017487-7 A2</b>	Código 1.3 - Notificação - Fase Nacional - PCT (22) 26/02/2020 (30) 15/03/2019 US 62/819,368; 25/02/2020 US 16/800,864 (51) H04N 19/117 (2014.01), H04N 19/157 (2014.01), H04N 19/186 (2014.01) (54) CODIFICAÇÃO DE VÍDEO COM AMOSTRAS DE REFERÊNCIA NÃO FILTRADAS USANDO DIFERENTES FORMATOS DE CROMA (71) QUALCOMM INCORPORATED (US) (72) HONGTAO WANG; WEI-JUNG CHIEN; VADIM SEREGIN; MARTA KARCZEWICZ (85) 02/09/2021 (86) PCT US2020/019952 de 26/02/2020 (87) WO 2020/190469 de 24/09/2020

<b>(21) BR 11 2021 017490-7 A2</b>	<p>Código 1.3 - Notificação - Fase Nacional - PCT</p> <p>(22) 20/02/2020</p> <p>(30) 04/03/2019 EP 19160569.0</p> <p>(51) H05B 6/06 (2006.01)</p> <p>(54) CIRCUITO DE FONTE DE ALIMENTAÇÃO PARA UM DISPOSITIVO DE COZIMENTO E DISPOSITIVO DE COZIMENTO</p> <p>(71) ELECTROLUX APPLIANCES AKTIEBOLAG (SE)</p> <p>(72) ZANGOLI, MASSIMO; NOSTRO, MASSIMO; VIROLI, ALEX; ROSSI, ANDREA; VALENTINI, ENRICO; URGESE, EMANUEL</p> <p>(85) 02/09/2021</p> <p>(86) PCT EP2020/054560 de 20/02/2020</p> <p>(87) WO 2020/178043 de 10/09/2020</p>
<b>(21) BR 11 2021 017491-5 A2</b>	<p>Código 1.3 - Notificação - Fase Nacional - PCT</p> <p>(22) 03/03/2020</p> <p>(30) 04/03/2019 US 62/813,644</p> <p>(51) C12N 15/62 (2006.01), A61K 31/675 (2006.01), A61K 31/7076 (2006.01), A61K 35/12 (2015.01), A61K 35/17 (2015.01), A61K 38/20 (2006.01), A61P 35/00 (2006.01), C07F 9/6584 (2006.01), C07K 14/705 (2006.01), C07K 14/725 (2006.01), C07K 14/74 (2006.01), C07K 19/00 (2006.01), C12N 15/113 (2010.01), C12N 15/12 (2006.01), C12N 15/55 (2006.01), C12N 15/867 (2006.01), C12N 5/0783 (2010.01), C12N 5/10 (2006.01), G01N 33/566 (2006.01)</p> <p>(54) RECEPTORES DE CÉLULAS T E MÉTODOS DE USO DOS MESMOS</p> <p>(71) UNIVERSITY HEALTH NETWORK (CA)</p> <p>(72) NAOTO HIRANO; KENJI MURATA; KAYOKO SASO</p> <p>(85) 02/09/2021</p> <p>(86) PCT IB2020/051809 de 03/03/2020</p> <p>(87) WO 2020/178740 de 10/09/2020</p>
<b>(21) BR 11 2021 017505-9 A2</b>	<p>Código 1.3 - Notificação - Fase Nacional - PCT</p> <p>(22) 03/03/2020</p> <p>(30) 04/03/2019 US 62/813,645</p> <p>(51) C12N 15/62 (2006.01), A61K 31/675 (2006.01), A61K 31/7076 (2006.01), A61K 35/12 (2015.01), A61K 35/17 (2015.01), A61K 38/20 (2006.01), A61P 35/00 (2006.01), C07F 9/6584 (2006.01), C07K 14/705 (2006.01), C07K 14/725 (2006.01), C07K 14/74 (2006.01), C07K 19/00 (2006.01), C12N 15/113 (2010.01), C12N 15/12 (2006.01), C12N 15/55 (2006.01), C12N 15/867 (2006.01), C12N 5/078 (2010.01), C12N 5/0783 (2010.01), C12N 5/10 (2006.01), G01N 33/566 (2006.01)</p> <p>(54) RECEPTORES DE CÉLULAS T E MÉTODOS DE USO DOS MESMOS</p> <p>(71) UNIVERSITY HEALTH NETWORK (CA)</p> <p>(72) NAOTO HIRANO; KENJI MURATA; KAYOKO SASO</p> <p>(85) 02/09/2021</p>

---

(86) PCT IB2020/051810 de 03/03/2020

(87) WO 2020/178741 de 10/09/2020

---

**(21) BR 11 2021 017525-3 A2**

Código 1.3 - Notificação - Fase Nacional - PCT

(22) 13/03/2020

(30) 13/03/2019 US 16/352,754; 13/03/2019 EP PCT/EP2019/056348;

13/03/2019 IB PCT/IB2019/000231; 16/09/2019 EP 19197566.3

(51) A61K 31/40 (2006.01), A61K 9/20 (2006.01)

(54) FORMULAÇÃO SÓLIDA DE MODULADOR DE MONTAGEM DE CAPSÍDEO

(71) JANSSEN SCIENCES IRELAND UNLIMITED COMPANY (IE)

(72) MICHAËL BERTIL S. ANNÉ; CLAIRE ELISABETH BALMAIN; MARIA JANSENS; OLIVER LENZ; ABHISHEK SINGH; JAN SNOEYS; JORIS JOZEF VANDENBOSSCHE; FREDERIC ANNE R VAN DYCKE; DOMINIQUE JOSIANE W. VERSTRAETE

(85) 03/09/2021

(86) PCT EP2020/056991 de 13/03/2020

(87) WO 2020/183020 de 17/09/2020

---

**(21) BR 11 2021 017621-7 A2**

Código 1.3 - Notificação - Fase Nacional - PCT

(22) 06/03/2020

(30) 07/03/2019 US 62/814,929; 07/05/2019 US 62/844,151

(51) A61K 31/137 (2006.01), A61K 45/06 (2006.01)

(54) COMPOSIÇÕES E MÉTODOS DE USO COMPREENDENDO SUBSTÂNCIAS COM AÇÕES DE PLASTICIDADE NEURAL ADMINISTRADAS EM DOSAGENS E FORMULAÇÕES NÃO PSICODÉLICAS/PSICOTOMIMÉTICAS

(71) ARBORMENTIS LLC (US)

(72) PAOLO L. MANFREDI; CHARLES E. INTURRISI; SARA DE MARTIN; ANDREA MATTAREI; MAURIZIO ROLANDO; GIOVANNI GIORDANO; CLAUDIA LODOVICH; PAOLA BRUN; MARCO PAPPAGALLO; FRANCO FOLLI; ANDREA ALIMONTI; JACOPO SGRIGNANI; ANDREA CAVALLI

(85) 03/09/2021

(86) PCT US2020/021400 de 06/03/2020

(87) WO 2020/181194 de 10/09/2020

---

**(21) BR 11 2021 017758-2 A2**

Código 1.3 - Notificação - Fase Nacional - PCT

(22) 24/03/2020

(30) 26/03/2019 JP 2019-057695

(51) G05B 23/02 (2006.01)

(54) DISPOSITIVO DE MONITORAMENTO DE ESTADO DE PROCESSO E MÉTODO DE MONITORAMENTO DE ESTADO DE PROCESSO

(71) JFE STEEL CORPORATION (JP)

(72) TAKEHIDE HIRATA; TATSUHIRO SUE; MASAFUMI MATSUSHITA; YOHEI



HARADA

(85) 08/09/2021

(86) PCT JP2020/012821 de 24/03/2020

(87) WO 2020/196441 de 01/10/2020

**(21) BR 11 2021 017759-0 A2**

Código 1.3 - Notificação - Fase Nacional - PCT

(22) 12/03/2020

(30) 12/03/2019 US 62/817,104

(51) H02M 7/04 (2006.01), B60L 50/60 (2019.01), B60L 53/20 (2019.01), H02J 3/38 (2006.01), H02M 3/04 (2006.01), H02M 7/68 (2006.01), H02S 40/32 (2014.01)

(54) DISPOSITIVO CONVERSOR DE POTÊNCIA DE MÚLTIPLAS PORTAS

(71) DCBEL INC. (CA)

(72) PETER IBRAHIM; HANI VAHEDI; JEAN-HUGUES DESCHENES; MARC-ANDRÉ FORGET

(85) 08/09/2021

(86) PCT CA2020/050334 de 12/03/2020

(87) WO 2020/181384 de 17/09/2020

**(21) BR 11 2021 017760-4 A2**

Código 1.3 - Notificação - Fase Nacional - PCT

(22) 11/03/2020

(30) 11/03/2019 CH 00288/19; 16/04/2019 CH 00523/19; 20/11/2019 CH 01467/19; 12/12/2019 CH 01599/19; 23/12/2019 CH 01695/19

(51) B65D 41/34 (2006.01), B65D 43/16 (2006.01), B65D 55/16 (2006.01)

(54) TAMPA DE FECHAMENTO, E, RECIPIENTE

(71) ALPLA WERKE ALWIN LEHNER GMBH & CO. KG (AT)

(72) ERWIN MAYER; FRANZ-MICHAEL LÄSSER

(85) 08/09/2021

(86) PCT EP2020/056434 de 11/03/2020

(87) WO 2020/182852 de 17/09/2020

**(21) BR 11 2021 017762-0 A2**

Código 1.3 - Notificação - Fase Nacional - PCT

(22) 01/05/2020

(30) 06/05/2019 US 62/843,695

(51) B01D 53/94 (2006.01), B01J 23/63 (2006.01), B01J 35/00 (2006.01), B01J 35/04 (2006.01), F01N 3/10 (2006.01)

(54) ARTIGO CATALISADOR, SISTEMA DE TRATAMENTO DE EMISSÃO, E, MÉTODO DE TRATAMENTO DE UM GÁS DE ESCAPE DE UM MOTOR DE COMBUSTÃO INTERNA

(71) JOHNSON MATTHEY PUBLIC LIMITED COMPANY (GB)

(72) SHUHEI NAGAOKA

(85) 08/09/2021

(86) PCT JP2020/018433 de 01/05/2020

---

(87) WO 2020/226140 de 12/11/2020

---

**(21) BR 11 2021 017766-3 A2**

Código 1.3 - Notificação - Fase Nacional - PCT

(22) 06/03/2020

(30) 08/03/2019 US 62/815.448

(51) C07C 29/86 (2006.01), B01D 11/04 (2006.01), C02F 1/58 (2006.01), C02F 1/26 (2006.01), C07C 211/00 (2006.01), C07C 49/00 (2006.01), C09K 3/32 (2006.01)

(54) SOLUÇÃO DE RECUPERAÇÃO DE ÁLCOOL E MÉTODO DE USO DA MESMA

(71) AQUAFORTUS TECHNOLOGIES LIMITED (NZ)

(72) DARYL JOSEPH BRIGGS; CHAITRA PRAKASH

(85) 08/09/2021

(86) PCT NZ2020/050019 de 06/03/2020

(87) WO 2020/185096 de 17/09/2020

---

**(21) BR 11 2021 017769-8 A2**

Código 1.3 - Notificação - Fase Nacional - PCT

(22) 04/03/2020

(30) 12/03/2019 EP 19162396.6

(51) A61K 8/27 (2006.01), A61Q 15/00 (2006.01), A61K 8/73 (2006.01), A61Q 17/00 (2006.01), A61K 8/81 (2006.01)

(54) COMPOSIÇÕES COSMÉTICAS ANIDRAS E SEUS USOS

(71) THE PROCTER & GAMBLE COMPANY (US)

(72) STEVAN DAVID JONES; DEAN ZIMMERMAN; MAHMOUD ELJACK; JORGE MAX SUNKEL; WILLIAM RICHARD MUELLER; SCOTT ROBERT VIERLING; STEVEN ROBERT SEALSCHOTT; LARRY WAYNE MARSHALL; TIMOTHY ROY NIJAKOWSKI; CARL EDWARD CATRENICH

(85) 08/09/2021

(86) PCT US2020/020899 de 04/03/2020

(87) WO 2020/185456 de 17/09/2020

---

**(21) BR 11 2021 017773-6 A2**

Código 1.3 - Notificação - Fase Nacional - PCT

(22) 13/03/2020

(30) 14/03/2019 US 62/818,443

(51) A01P 13/00 (2006.01), A01N 25/06 (2006.01), A01N 25/30 (2006.01), A01N 37/40 (2006.01)

(54) COMPOSIÇÃO QUE COMPREENDE UMA MICROEMULSÃO DE POLIACRILAMIDA E MÉTODO QUE UTILIZA A DITA COMPOSIÇÃO PARA O GERENCIAMENTO DE PRAGAS DE CULTURA

(71) EXACTO, INC. (US)

(72) FRANKLIN E. SEXTON; RYAN T. STRASH; GLEN R. OBEAR

(85) 08/09/2021

(86) PCT US2020/022677 de 13/03/2020

---

(87) WO 2020/186182 de 17/09/2020

---

**(21) BR 11 2021 017776-0 A2** Código 1.3 - Notificação - Fase Nacional - PCT  
(22) 04/03/2020  
(30) 12/03/2019 EP 19162397.4  
(51) A61K 8/27 (2006.01), A61K 8/73 (2006.01), A61Q 17/00 (2006.01), A61Q 15/00 (2006.01), A61K 8/81 (2006.01)  
(54) COMPOSIÇÕES COSMÉTICAS ANIDRAS E SEUS USOS  
(71) THE PROCTER & GAMBLE COMPANY (US)  
(72) STEVAN DAVID JONES; DEAN ZIMMERMAN; MAHMOUD ELJACK; JORGE MAX SUNKEL; WILLIAM RICHARD MUELLER; SCOTT VIERLING; STEVEN ROBERT SEALSCHOTT; LARRY WAYNE MARSHALL; TIMOTHY ROY NIJAKOWSKI; CARL EDWARD CATRENICH  
(85) 08/09/2021  
(86) PCT US2020/020900 de 04/03/2020  
(87) WO 2020/185457 de 17/09/2020

---

**(21) BR 11 2021 017782-5 A2** Código 1.3 - Notificação - Fase Nacional - PCT  
(22) 06/03/2020  
(30) 08/03/2019 US 16/296,304  
(51) G06F 9/455 (2018.01), G06F 21/53 (2013.01), G06F 21/62 (2013.01), H04L 9/32 (2006.01)  
(54) INICIANDO UM CONVIDADO SEGURO USANDO UM MECANISMO DE CARGA DE PROGRAMA INICIAL  
(71) INTERNATIONAL BUSINESS MACHINES CORPORATION (US)  
(72) VIKTOR MIHAJLOVSKI; CLAUDIO IMBRENDA  
(85) 08/09/2021  
(86) PCT EP2020/055971 de 06/03/2020  
(87) WO 2020/182642 de 17/09/2020

---

**(21) BR 11 2021 017783-3 A2** Código 1.3 - Notificação - Fase Nacional - PCT  
(22) 06/03/2020  
(30) 08/03/2019 US 16/296,450  
(51) G06F 12/14 (2006.01)  
(54) ETIQUETAGEM DE HARDWARE DE ARMAZENAMENTO SEGURO PARA CONTROLE DE INTERFACE SEGURO  
(71) INTERNATIONAL BUSINESS MACHINES CORPORATION (US)  
(72) LISA HELLER; FADI BUSABA; JONATHAN BRADBURY  
(85) 08/09/2021  
(86) PCT EP2020/055979 de 06/03/2020  
(87) WO 2020/182644 de 17/09/2020

---

**(21) BR 11 2021 017784-1 A2** Código 1.3 - Notificação - Fase Nacional - PCT

---

(22) 06/03/2020  
 (30) 08/03/2019 DE 10 2019 001 585.1  
 (51) B29C 70/86 (2006.01), F16B 7/18 (2006.01), B64C 25/60 (2006.01), B29K 705/00 (2006.01), B29L 31/06 (2006.01), B29L 31/00 (2006.01)  
 (54) ESCORA COMPÓSITA DE FIBRAS  
 (71) ALBANY ENGINEERED COMPOSITES, INC. (US)  
 (72) RALPH FUNCK; MARTIN WELSCH  
 (85) 08/09/2021  
 (86) PCT US2020/021335 de 06/03/2020  
 (87) WO 2020/185542 de 17/09/2020

---

**(21) BR 11 2021 017785-0 A2** Código 1.3 - Notificação - Fase Nacional - PCT  
 (22) 11/03/2020  
 (30) 11/03/2019 US 16/299,037  
 (51) H01L 27/14 (2006.01), G06K 19/07 (2006.01)  
 (54) MÓDULO ELETRÔNICO ACONDICIONADO E MÉTODO DE MANUFATURA DO MESMO  
 (71) ELLIPSE WORLD, INC. (US)  
 (72) CYRIL LALO; SEBASTIEN POCHIC; JACQUES ESSEBAG  
 (85) 08/09/2021  
 (86) PCT US2020/022198 de 11/03/2020  
 (87) WO 2021/091587 de 14/05/2021

---

**(21) BR 11 2021 017786-8 A2** Código 1.3 - Notificação - Fase Nacional - PCT  
 (22) 02/03/2020  
 (30) 08/03/2019 US 16/296,345  
 (51) G06F 9/455 (2018.01), G06F 21/78 (2013.01)  
 (54) ISOLAMENTO DE ARMAZENAMENTO SEGURO  
 (71) INTERNATIONAL BUSINESS MACHINES CORPORATION (US)  
 (72) JONATHAN BRADBURY; LISA CRANTON HELLER; UTZ BACHER; FADI BUSABA  
 (85) 08/09/2021  
 (86) PCT EP2020/055468 de 02/03/2020  
 (87) WO 2020/182527 de 17/09/2020

---

**(21) BR 11 2021 017787-6 A2** Código 1.3 - Notificação - Fase Nacional - PCT  
 (22) 06/03/2020  
 (30) 08/03/2019 GB 19031376  
 (51) A24F 40/50 (2020.01)  
 (54) SISTEMA DE FORNECIMENTO DE VAPOR , CARTUCHO, CIRCUITO DE CONTROLE E MÉTODO DE OPERAÇÃO DE CIRCUITO DE CONTROLE  
 (71) NICOVENTURES TRADING LIMITED (GB)  
 (72) SHIXIANG CHEN  
 (85) 08/09/2021

---

(86) PCT GB2020/050549 de 06/03/2020

(87) WO 2020/183138 de 17/09/2020

---

**(21) BR 11 2021 017788-4 A2**

Código 1.3 - Notificação - Fase Nacional - PCT

(22) 09/03/2020

(30) 20/03/2019 JP 2019-052600

(51) A23L 23/00 (2016.01), A23D 9/00 (2006.01)

(54) PRODUTO ALIMENTAR INSTANTÂNEO GRANULAR, E, MÉTODO PARA PRODUZIR UM PRODUTO ALIMENTAR INSTANTÂNEO GRANULAR

(71) AJINOMOTO CO., INC. (JP) ; J-OIL MILLS, INC. (JP)

(72) TETSUYA OYAMA; YUUJI SUDA; RIRA KURONUMA; MASAHIRO IKENOUE

(85) 08/09/2021

(86) PCT JP2020/010074 de 09/03/2020

(87) WO 2020/189383 de 24/09/2020

---

**(21) BR 11 2021 017796-5 A2**

Código 1.3 - Notificação - Fase Nacional - PCT

(22) 26/03/2020

(30) 29/03/2019 FR 1903413

(51) B60C 13/02 (2006.01), B60C 11/01 (2006.01)

(54) PNEUMÁTICO PARA VEÍCULO AGRÍCOLA QUE COMPREENDE UMA BANDA DE RODAGEM

(71) COMPAGNIE GENERALE DES ETABLISSEMENTS MICHELIN (FR)

(72) FRÉDÉRIC PERRIN; DAVID DEAN; JOHAN FERRI

(85) 08/09/2021

(86) PCT EP2020/058603 de 26/03/2020

(87) WO 2020/201027 de 08/10/2020

---

**(21) BR 11 2021 017798-1 A2**

Código 1.3 - Notificação - Fase Nacional - PCT

(22) 05/03/2020

(30) 08/03/2019 US 62/919,383

(51) B01D 33/21 (2006.01), B01D 33/23 (2006.01), B01D 39/12 (2006.01)

(54) APARELHO DE FILTRO, SETORES DE DISCO DE FILTRO, ELEMENTOS DE FILTRO E USOS

(71) STEVE C. BENESI (US)

(72) STEVE C. BENESI

(85) 08/09/2021

(86) PCT US2020/021076 de 05/03/2020

(87) WO 2020/185484 de 17/09/2020

---

**(21) BR 11 2021 017799-0 A2**

Código 1.3 - Notificação - Fase Nacional - PCT

(22) 06/03/2020

(30) 08/03/2019 AU 2019900780; 10/10/2019 AU 2019903818; 05/03/2020 AU

---

2020900689

(51) C12N 15/52 (2006.01), C12N 15/53 (2006.01), C12N 15/82 (2006.01), C12N 15/62 (2006.01)

(54) CÉLULA VEGETAL, PLANTA OU UMA PARTE DA MESMA, POLIPEPTÍDEO DE FUSÃO NIFD OU PRODUTO CLIVADO DO MESMO, COMBINAÇÃO DO POLIPEPTÍDEO DE FUSÃO NIFD OU PRODUTO CLIVADO DO MESMO E UM POLIPEPTÍDEO DE FUSÃO NIFD QUE COMPREENDE UM MTP FUNDIDO TRANSLACIONALMENTE PARA UM POLIPEPTÍDEO DE NIFK (NK) OU UM PRODUTO CLIVADO DE MPP DO MESMO, POLINUCLEOTÍDEO, VETOR, USO DE UM POLINUCLEOTÍDEO, MÉTODO DE PRODUÇÃO UMA PLANTA TRANSGÊNICA, MÉTODO DE PRODUÇÃO DE SEMENTE TRANSGÊNICA, MÉTODO DE PRODUÇÃO DE FARINHA, FARINHA INTEGRAL, AMIDO, ÓLEO, FARINHA DE SEMENTES OU OUTRO PRODUTO OBTIDO A PARTIR DE SEMENTES, PRODUTO PRODUZIDO A PARTIR DA PLANTA TRANSGÊNICA OU PARTE DA MESMA, MÉTODO DE PREPARAÇÃO DE UM PRODUTO ALIMENTÍCIO, E PROCESSO DE ALIMENTAÇÃO DE UM ANIMAL

(71) COMMONWEALTH SCIENTIFIC AND INDUSTRIAL RESEARCH ORGANISATION (AU)

(72) ROBERT SILAS ALLEN; CHRISTINA MARIA GREGG; SHOKO OKADA; AMRATHA MENON; ANDREW CHARLES WARDEN; MATTHEW CRAIG TAYLOR; CRAIG CHRISTOPHER WOOD

(85) 08/09/2021

(86) PCT AU2020/050216 de 06/03/2020

(87) WO 2020/181324 de 17/09/2020

---

**(21) BR 11 2021 017800-7 A2**

Código 1.3 - Notificação - Fase Nacional - PCT

(22) 06/03/2020

(30) 08/03/2019 US 62/815,725; 25/06/2019 US 62/866,043; 01/10/2019 US 62/908630

(51) H04N 19/70 (2014.01)

(54) NÓ DE REDE, E, MÉTODO PARA UM NÓ DE REDE

(71) VID SCALE, INC. (US)

(72) AHMED HAMZA; YONG HE

(85) 08/09/2021

(86) PCT US2020/021431 de 06/03/2020

(87) WO 2020/185578 de 17/09/2020

---

**(21) BR 11 2021 017807-4 A2**

Código 1.3 - Notificação - Fase Nacional - PCT

(22) 06/03/2020

(30) 08/03/2019 GB 19031442

(51) A24F 40/53 (2020.01)

(54) SISTEMA DE FORNECIMENTO DE VAPOR, CARTUCHO CONTENDO UM ELEMENTO DE AQUECIMENTO, CIRCUITO DE CONTROLE E MÉTODO

---

DE ACIONAMENTO DE CIRCUITO DE CONTROLE

(71) NICOVENTURES TRADING LIMITED (GB)

(72) SHIXIANG CHEN

(85) 08/09/2021

(86) PCT GB2020/050544 de 06/03/2020

(87) WO 2020/183135 de 17/09/2020

---

**(21) BR 11 2021 017809-0 A2**

Código 1.3 - Notificação - Fase Nacional - PCT

(22) 11/03/2020

(30) 11/03/2019 US 62/816,441; 11/03/2019 US 62/816,434; 06/11/2019 US 62/931,590; 06/11/2019 US 62/931,599

(51) A61K 31/4425 (2006.01), C07D 213/02 (2006.01), A61P 29/00 (2006.01)

(54) BLOQUEADORES DE CANAIS IÔNICOS SUBSTITUÍDOS POR ÉSTER E MÉTODOS PARA USO

(71) NOCION THERAPEUTICS, INC. (US)

(72) BRIDGET MCCARTHY COLE; JAMES LAMOND ELLIS

(85) 08/09/2021

(86) PCT US2020/022127 de 11/03/2020

(87) WO 2020/185915 de 17/09/2020

---

**(21) BR 11 2021 017810-4 A2**

Código 1.3 - Notificação - Fase Nacional - PCT

(22) 11/03/2020

(30) 12/03/2019 US 62/817,152

(51) C07K 16/18 (2006.01), A61K 39/395 (2006.01), C12N 15/13 (2006.01), C12P 21/08 (2006.01)

(54) ANTICORPOS TSG-6 E USOS DOS MESMOS

(71) UNIVERSITY HEALTH NETWORK (CA)

(72) RICHARD BROKX; JACQUELINE M. MASON; MARK R. BRAY

(85) 08/09/2021

(86) PCT CA2020/050321 de 11/03/2020

(87) WO 2020/181376 de 17/09/2020

---

**(21) BR 11 2021 017811-2 A2**

Código 1.3 - Notificação - Fase Nacional - PCT

(22) 09/03/2020

(30) 11/03/2019 GB 19032481

(51) A24F 40/465 (2020.01), A24F 40/50 (2020.01), A24F 40/60 (2020.01), A24F 40/57 (2020.01), A24F 40/20 (2020.01)

(54) DISPOSITIVO DE FORNECIMENTO DE AEROSSOL E MÉTODO DE OPERAÇÃO DE UM DISPOSITIVO DE FORNECIMENTO DE AEROSSOL

(71) NICOVENTURES TRADING LIMITED (GB)

(72) ASHLEY JOHN SAYED; LUKE JAMES WARREN; THOMAS ALEXANDER JOHN WOODMAN

(85) 08/09/2021

(86) PCT EP2020/056241 de 09/03/2020

---

(87) WO 2020/182749 de 17/09/2020

---

**(21) BR 11 2021 017812-0 A2** Código 1.3 - Notificação - Fase Nacional - PCT  
(22) 09/03/2020  
(30) 11/03/2019 US 62/816,319  
(51) A24F 47/00 (2020.01), H05B 6/02 (2006.01)  
(54) DISPOSITIVO DE FORNECIMENTO DE AEROSSOL, SISTEMA DE FORNECIMENTO DE AEROSSOL E MEMBRO DE BLINDAGEM MAGNÉTICA  
(71) NICOVENTURES TRADING LIMITED (GB)  
(72) THOMAS PAUL BLANDINO; RICHARD JOHN HEPWORTH  
(85) 08/09/2021  
(86) PCT EP2020/056246 de 09/03/2020  
(87) WO 2020/182754 de 17/09/2020

---

**(21) BR 11 2021 017818-0 A2** Código 1.3 - Notificação - Fase Nacional - PCT  
(22) 11/03/2020  
(30) 11/03/2019 US 62/816,786  
(51) B01D 69/08 (2006.01), B01D 71/10 (2006.01), B01D 71/34 (2006.01), C12M 3/06 (2006.01), C12N 15/10 (2006.01), A61L 2/00 (2006.01), B01D 61/14 (2006.01), B01D 63/02 (2006.01), B01D 69/12 (2006.01)  
(54) FILTRAÇÃO VIRAL TANGENCIAL  
(71) GENZYME CORPORATION (US)  
(72) TARL VETTER; KEVIN BROWER  
(85) 09/09/2021  
(86) PCT US2020/021979 de 11/03/2020  
(87) WO 2020/185825 de 17/09/2020

---

**(21) BR 11 2021 017821-0 A2** Código 1.3 - Notificação - Fase Nacional - PCT  
(22) 07/03/2020  
(30) 09/03/2019 IN 201911009252  
(51) C08L 1/16 (2006.01)  
(54) CONVERSÃO DE GRÂNULOS E COMPONENTES POLIMÉRICOS NÃO BIODEGRADÁVEIS EM BIODEGRADÁVEIS POR REVESTIMENTO DE SUPERFÍCIE  
(71) ASHOK CHATURVEDI (IN)  
(72) ASHOK CHATURVEDI  
(85) 09/09/2021  
(86) PCT IN2020/050214 de 07/03/2020  
(87) WO 2020/183490 de 17/09/2020

---

**(21) BR 11 2021 017823-6 A2** Código 1.3 - Notificação - Fase Nacional - PCT  
(22) 06/03/2020  
(30) 18/03/2019 DE 10 2019 106 889.4



---

(51) B24D 15/08 (2006.01), B24D 15/10 (2006.01), A45D 27/46 (2006.01)  
(54) DISPOSITIVO PARA AFIAR E LIMPAR UM DISPOSITIVO DE BARBEAR COM UMA LÂMINA DE NAVALHA MONTADA EM UMA UNIDADE DE LÂMINA DE NAVALHA  
(71) TILMAN REISBECK (DE)  
(72) TILMAN REISBECK  
(85) 09/09/2021  
(86) PCT DE2020/100157 de 06/03/2020  
(87) WO 2020/187359 de 24/09/2020

---

**(21) BR 11 2021 017910-0 A2** Código 1.3 - Notificação - Fase Nacional - PCT  
(22) 03/03/2020  
(30) 11/03/2019 IN 201921009420  
(51) A01N 59/06 (2006.01), A01N 25/14 (2006.01), A01P 7/04 (2006.01), A01P 17/00 (2006.01)  
(54) UM MÉTODO DE CONTROLE DA DOENÇA DE ESVERDEAMENTO DE CITROS  
(71) UPL LIMITED (IN)  
(72) CARLOS EDUARDO FABRI  
(85) 10/09/2021  
(86) PCT IB2020/051786 de 03/03/2020  
(87) WO 2020/183288 de 17/09/2020

---

**(21) BR 11 2021 017912-7 A2** Código 1.3 - Notificação - Fase Nacional - PCT  
(22) 13/04/2020  
(30) 30/04/2019 US 16/398,447  
(51) A61B 17/32 (2006.01), A61B 90/70 (2016.01), A61B 90/00 (2016.01)  
(54) ESTERILIZAÇÃO DUPLA E DETECÇÃO DE ESTERILIZAÇÃO COM BASE EM TEMPERATURA  
(71) CILAG GMBH INTERNATIONAL (CH)  
(72) STEPHEN M. LEUCK; ELLEN BURKART; DIANA M. CASTILLO SANCHEZ; ANDREW W. CARROLL; SEAN P. CONLON; RAFAEL J. RUIZ ORTIZ; DEMETRIUS HARRIS; PATRICK J. MINNELLI  
(85) 10/09/2021  
(86) PCT IB2020/053468 de 13/04/2020  
(87) WO 2020/222056 de 05/11/2020

---

**(21) BR 11 2021 017929-1 A2** Código 1.3 - Notificação - Fase Nacional - PCT  
(22) 13/03/2020  
(30) 14/03/2019 US 62/818,575; 14/03/2019 US 62/818,567  
(51) B29C 48/00 (2019.01), B29C 48/154 (2019.01), C08F 10/02 (2006.01)  
(54) MÉTODO, POLÍMERO CONTENDO ETILENO, E, ARTIGO  
(71) BRASKEM S.A. (BR/BA)  
(72) EDUARDO JOSÉ DOTTI; OMAR WANDIR RENCK; ROGER RIBEIRO

MALMEGRIM; MARCELO FARAH; ANTONIO MARCHI NETTO; CID MIRO NETO; JORGE MANUEL JARDIM DA SILVA

(85) 10/09/2021

(86) PCT IB2020/020013 de 13/03/2020

(87) WO 2020/183248 de 17/09/2020

**(21) BR 11 2021 017949-6 A2**

Código 1.3 - Notificação - Fase Nacional - PCT

(22) 13/03/2020

(30) 13/03/2019 EP 19305304.8

(51) C12N 15/82 (2006.01), C12N 15/31 (2006.01), C07K 14/195 (2006.01), C12Q 1/68 (2018.01)

(54) GENES PESTICIDAS E MÉTODOS DE USO

(71) GENECTIVE (FR) ; COMMISSARIAT A L'ENERGIE ATOMIQUE ET AUX ENERGIES ALTERNATIVES (FR) ; PROTEUS (FR) ; GROUPEMENT NATIONAL INTERPROFESSIONNEL DES SEMENCES, GRAINES ET PLANTS (G.N.I.S.) (FR)

(72) CARINE BONZOM-AUDIFFRIN; WAFACHOUAK; MOHAMED BARAKAT; PHILIPPE ORTET; DAVID VALLENET; THIERRY HEULIN; CHRISTOPHE SALLAUD; MICKAEL BOSIO; VIRGINIE GUYON; WYATT PAUL

(85) 10/09/2021

(86) PCT EP2020/056998 de 13/03/2020

(87) WO 2020/183022 de 17/09/2020

**(21) BR 11 2021 017956-9 A2**

Código 1.3 - Notificação - Fase Nacional - PCT

(22) 10/03/2020

(30) 14/03/2019 FI 20195189

(51) H03B 15/00 (2006.01)

(54) GERADOR DE SINAL DE VETOR OPERACIONAL EM FREQUÊNCIAS DE MICRO-ONDAS, E MÉTODO PARA GERAR SINAIS DE VETOR CONTROLADOS POR TEMPO EM FREQUÊNCIAS DE MICRO-ONDAS

(71) IQM FINLAND OY (FI)

(72) JAN GOETZ; MIKKO MÖTTÖNEN; JUHA HASSEL; TUOMAS OLLIKAINEN

(85) 10/09/2021

(86) PCT FI2020/050147 de 10/03/2020

(87) WO 2020/183060 de 17/09/2020

**(21) BR 11 2021 017957-7 A2**

Código 1.3 - Notificação - Fase Nacional - PCT

(22) 27/03/2020

(30) 28/03/2019 CN 201910242648.2; 13/03/2020 CN 202010174816.1

(51) C07D 495/04 (2006.01), C07D 498/08 (2006.01), A61K 31/5377 (2006.01), A61K 31/4439 (2006.01), A61P 35/00 (2006.01)

(54) DERIVADO TIENOETEROCÍCLICO, MÉTODO DE PREPARAÇÃO DO MESMO E USO MÉDICO DO MESMO

(71) JIANGSU HENGRUI MEDICINE CO., LTD. (CN) ; SHANGHAI HENGRUI PHARMACEUTICAL CO., LTD. (CN)

(72) XIN LI; YANG CHEN; BINQIANG FENG; FENG HE; WEIKANG TAO

(85) 10/09/2021

(86) PCT CN2020/081582 de 27/03/2020

(87) WO 2020/192750 de 01/10/2020

**(21) BR 11 2021 017958-5 A2**

Código 1.3 - Notificação - Fase Nacional - PCT

(22) 13/03/2020

(30) 14/03/2019 US 62/818,377

(51) A61K 8/73 (2006.01), A61K 8/58 (2006.01), A61K 8/46 (2006.01), A61K 8/41 (2006.01), A61Q 5/02 (2006.01), A61Q 5/12 (2006.01)

(54) COMPOSIÇÃO DE LIMPEZA, E, MÉTODO PARA INTENSIFICAR A DEPOSIÇÃO DE SILICONE EM SUBSTRATOS QUERATINOSOS

(71) LUBRIZOL ADVANCED MATERIALS, INC. (US)

(72) WING K. LI; KRISHNAN TAMARESELVY

(85) 10/09/2021

(86) PCT US2020/022577 de 13/03/2020

(87) WO 2020/186147 de 17/09/2020

**(21) BR 11 2021 017960-7 A2**

Código 1.3 - Notificação - Fase Nacional - PCT

(22) 13/03/2020

(30) 14/03/2019 US 62/818,718

(51) A61K 31/4439 (2006.01), A61K 45/06 (2006.01), A61P 3/04 (2006.01)

(54) LANABECESTATE PARA PERDA DE PESO

(71) ASTRAZENECA AB (SE)

(72) CRAIG SHERING; JOHN SIMS

(85) 10/09/2021

(86) PCT EP2020/056994 de 13/03/2020

(87) WO 2020/183021 de 17/09/2020

**(21) BR 11 2021 017962-3 A2**

Código 1.3 - Notificação - Fase Nacional - PCT

(22) 12/03/2020

(30) 12/03/2019 US 62/817,165

(51) A61P 9/00 (2006.01), C07D 401/06 (2006.01)

(54) FORMA CRISTALINA ANIDRA DE BASE LIVRE DO COMPOSTO A, FORMA CRISTALINA MONO-HIDRATADA DE BASE LIVRE DO COMPOSTO A, FORMA CRISTALINA DO COMPOSTO A E DICLOROMETANO, FORMA CRISTALINA DO COMPOSTO A E NITROMETANO, FORMA CRISTALINA DO COMPOSTO A E HEXAFLUORO-2-PROPANOL, COCRISTAL, COMPOSIÇÃO FARMACÊUTICA, E, MÉTODO PARA TRATAR INSUFICIÊNCIA CARDÍACA

(71) AMGEN INC. (US) ; CYTOKINETICS, INC. (US)

(72) STEPHANIE AZALI; MARY CHAVES; RON C. KELLY; STEVEN M.

MENNEN; DARREN L. REID; OSAMA SULEIMAN; ASHRAF WILSILY; MARK

---

WRIGHT  
(85) 10/09/2021  
(86) PCT US2020/022219 de 12/03/2020  
(87) WO 2020/185982 de 17/09/2020

---

**(21) BR 11 2021 017963-1 A2**

Código 1.3 - Notificação - Fase Nacional - PCT  
(22) 09/03/2020  
(30) 11/03/2019 GB 19032408; 11/03/2019 US 62/816,255; 11/03/2019 GB 19032531; 11/03/2019 US 62/816,339  
(51) A24F 40/465 (2020.01)  
(54) DISPOSITIVO DE PROVISÃO DE AEROSSOL E SISTEMA DE PROVISÃO DE AEROSSOL  
(71) NICOVENTURES TRADING LIMITED (GB)  
(72) WALID ABI AOUN; THOMAS PAUL BLANDINO; ELIZABETH BUCKLAND; RICHARD JOHN HEPWORTH; ASHLEY JOHN SAYED; LUKE JAMES WARREN; THOMAS ALEXANDER JOHN WOODMAN  
(85) 10/09/2021  
(86) PCT EP2020/056217 de 09/03/2020  
(87) WO 2020/182729 de 17/09/2020

---

**(21) BR 11 2021 017965-8 A2**

Código 1.3 - Notificação - Fase Nacional - PCT  
(22) 11/03/2019  
(51) A61Q 5/00 (2006.01), A61K 8/11 (2006.01)  
(54) MÉTODO PARA MELHORAR O DESEMPENHO DE UMA FRAGRÂNCIA OU MISTURA DE FRAGRÂNCIA.  
(71) SYMRISE AG (DE)  
(72) KAORU NAKANO, ADELINO; BOTELHO LOURENCO, CAROLINA; CALVET, FABIEN; CARRASCO DOUROUX, CÉLINE; LE MAUFF, LISA; MANCINI BANIN, THAIS  
(85) 10/09/2021  
(86) PCT EP2019/056022 de 11/03/2019  
(87) WO 2020/182288 de 17/09/2020

---

**(21) BR 11 2021 017967-4 A2**

Código 1.3 - Notificação - Fase Nacional - PCT  
(22) 26/02/2020  
(30) 13/03/2019 US 16/352,344  
(51) B65H 55/04 (2006.01), B65H 57/12 (2006.01)  
(54) TUBOS DE DESENROLAMENTO  
(71) REELEX PACKAGING SOLUTIONS, INC. (US)  
(72) BRIAN MOORE; TIMOTHY COPP  
(85) 10/09/2021  
(86) PCT US2020/019859 de 26/02/2020  
(87) WO 2020/185404 de 17/09/2020

---

<b>(21) BR 11 2021 017969-0 A2</b>	Código 1.3 - Notificação - Fase Nacional - PCT (22) 09/03/2020 (30) 11/03/2019 JP 2019-043280 (51) B32B 15/08 (2006.01), B29C 55/12 (2006.01), C08J 11/00 (2006.01) (54) ESTRUTURA DE MÚLTIPLAS CAMADAS E MATERIAL DE EMBALAGEM PARA RETORTA AO USAR A MESMA (71) KURARAY CO., LTD (JP) (72) KENTARO YOSHIDA; MAKOTO SUZUKI (85) 10/09/2021 (86) PCT JP2020/010086 de 09/03/2020 (87) WO 2020/184523 de 17/09/2020
<b>(21) BR 11 2021 017970-4 A2</b>	Código 1.3 - Notificação - Fase Nacional - PCT (22) 25/03/2020 (30) 25/03/2019 US 62/823,511 (51) A61B 5/055 (2006.01), G01R 33/48 (2006.01) (54) MÉTODO PARA REALIZAR IMAGEAMENTO POR RESSONÂNCIA MAGNÉTICA, SISTEMA DE IMAGEAMENTO POR RESSONÂNCIA MAGNÉTICA, E, MEIO LEGÍVEL POR COMPUTADOR NÃO TRANSITÓRIO (71) PROMAXO, INC. (US) (72) MULLER GOMES (85) 10/09/2021 (86) PCT US2020/024778 de 25/03/2020 (87) WO 2020/198396 de 01/10/2020
<b>(21) BR 11 2021 017978-0 A2</b>	Código 1.3 - Notificação - Fase Nacional - PCT (22) 12/03/2020 (30) 12/03/2019 FI 20195182 (51) A61C 9/00 (2006.01), A61C 19/04 (2006.01) (54) MÉTODO E SISTEMA PARA GERAR MATRIZES DE TRANSFORMAÇÃO ASSOCIADAS ÀS ARCADAS DENTÁRIAS SUPERIOR E INFERIOR, PROGRAMA DE COMPUTADOR, E, MEIO LEGÍVEL POR COMPUTADOR (71) PLANMECA OY (FI) (72) VILLE SALONEN; HANNA NAUKKARINEN; IRENE VALLINKOSKI; ISMO SYRJÄ (85) 10/09/2021 (86) PCT FI2020/050157 de 12/03/2020 (87) WO 2020/183066 de 17/09/2020
<b>(21) BR 11 2021 018010-9 A2</b>	Código 1.3 - Notificação - Fase Nacional - PCT (22) 13/03/2020 (30) 13/03/2019 AU 2019900834; 14/10/2019 AU 2019903859 (51) A61K 6/838 (2020.01), A61K 8/21 (2006.01), A61Q 11/00 (2006.01), A61K

---

---

8/24 (2006.01), A61K 33/06 (2006.01), A61K 33/16 (2006.01), A61K 33/42 (2006.01), A61K 9/08 (2006.01)  
(54) COMPOSIÇÕES E MÉTODOS PARA PROMOVER MINERALIZAÇÃO  
(71) THE UNIVERSITY OF MELBOURNE (AU)  
(72) ERIC CHARLES REYNOLDS  
(85) 10/09/2021  
(86) PCT AU2020/050236 de 13/03/2020  
(87) WO 2020/181334 de 17/09/2020

---

**(21) BR 11 2021 018012-5 A2**

Código 1.3 - Notificação - Fase Nacional - PCT  
(22) 11/03/2020  
(30) 11/03/2019 GB 19032648  
(51) A24F 40/20 (2020.01), A24F 40/46 (2020.01), A24D 1/20 (2020.01), A24F 40/465 (2020.01)  
(54) SISTEMA DE FORNECIMENTO DE AEROSSOL NÃO COMBUSTÍVEL  
(71) NICOVENTURES TRADING LIMITED (GB)  
(72) RICHARD HEPWORTH; MARK AUSTIN; BENJAMIN TAYLOR; MARINA TRANI; MUHAMMAD FAHIM ASHRAF  
(85) 10/09/2021  
(86) PCT GB2020/050601 de 11/03/2020  
(87) WO 2020/183167 de 17/09/2020

---

**(21) BR 11 2021 018013-3 A2**

Código 1.3 - Notificação - Fase Nacional - PCT  
(22) 11/03/2020  
(30) 11/03/2019 GB 19032853  
(51) A24D 1/20 (2020.01), A24B 15/12 (2006.01), A24F 40/20 (2020.01)  
(54) SISTEMA DE PROVISÃO DE AEROSSOL NÃO COMBUSTÍVEL  
(71) NICOVENTURES TRADING LIMITED (GB)  
(72) WALID ABI AOUN; WILLIAM ENGLAND  
(85) 10/09/2021  
(86) PCT GB2020/050597 de 11/03/2020  
(87) WO 2020/183163 de 17/09/2020

---

**(21) BR 11 2021 018015-0 A2**

Código 1.3 - Notificação - Fase Nacional - PCT  
(22) 11/03/2020  
(30) 11/03/2019 US 62/816,225  
(51) A61K 38/04 (2006.01), A23K 10/00 (2016.01)  
(54) MÉTODOS DE MELHORIA DA TAXA DE CONVERSÃO DE RAÇÃO E SOBREVIVÊNCIA DE PEIXES  
(71) AQUINOVO LTD. (IL)  
(72) LIMOR ZIV; NISSIM CHEN; MINH ANH PHAM  
(85) 10/09/2021  
(86) PCT IL2020/050283 de 11/03/2020

---

(87) WO 2020/183463 de 17/09/2020

---

**(21) BR 11 2021 018016-8 A2** Código 1.3 - Notificação - Fase Nacional - PCT  
(22) 13/03/2020  
(30) 13/03/2019 US 62/818,014; 18/03/2019 US 62/820,151; 20/03/2019 US 62/821,021; 12/08/2019 US 62/885,729; 08/11/2019 US 62/932,730; 12/03/2020 US 62/988,760; 12/03/2020 US 16/817,483  
(51) H04L 9/14 (2006.01), G06F 21/00 (2013.01), G06F 21/57 (2013.01), H04L 9/00 (2006.01)  
(54) MÉTODO E APARELHO PARA EFETUAR UMA ATIVIDADE BASEADA EM DADOS  
(71) SPRINGCOIN, INC. (US)  
(72) DAVID WILLIAM KRAVITZ; MOLLIE JOHANNA ZECHLIN; MATTHEW BENJAMIN SMITH; FABRICE CHENG; JOHN SUN; ROBERT KRZYZANOWSKI; ASHWINI RAO  
(85) 10/09/2021  
(86) PCT US2020/022625 de 13/03/2020  
(87) WO 2020/186156 de 17/09/2020

---

**(21) BR 11 2021 018017-6 A2** Código 1.3 - Notificação - Fase Nacional - PCT  
(22) 13/03/2020  
(30) 13/03/2019 JP 2019-045333  
(51) A61P 3/06 (2006.01), A61P 9/14 (2006.01), A61P 43/00 (2006.01), A61K 31/47 (2006.01), A61K 31/4704 (2006.01)  
(54) AGENTES PARA O TRATAMENTO DE UM ANEURISMA AÓRTICO E PARA SUPRIMIR A RUPTURA E A DILATAÇÃO DE ANEURISMA AÓRTICO  
(71) NATIONAL UNIVERSITY CORPORATION HAMAMATSU UNIVERSITY SCHOOL OF MEDICINE (JP) ; KOWA COMPANY, LTD. (JP)  
(72) NAOKI UNNO; HIROKI TANAKA; TATSURO YATA; TAKAFUMI KAYAMA; KEISUKE INOUE; KIYOSHI TOYA  
(85) 10/09/2021  
(86) PCT JP2020/011042 de 13/03/2020  
(87) WO 2020/184703 de 17/09/2020

---

**(21) BR 11 2021 018018-4 A2** Código 1.3 - Notificação - Fase Nacional - PCT  
(22) 10/03/2020  
(30) 11/03/2019 US 62/816,393  
(51) A01D 41/14 (2006.01)  
(54) VEÍCULO AGRÍCOLA COM ALTURA DE ELEVAÇÃO AJUSTÁVEL COM BASE EM CABEÇOTE DE IDENTIFICAÇÃO  
(71) CNH INDUSTRIAL AMERICA LLC (US)  
(72) JEFFREY B. FAY; MARY BETH SULLIVAN; GREGORY T. FASICK  
(85) 10/09/2021  
(86) PCT US2020/021867 de 10/03/2020

---

(87) WO 2020/185764 de 17/09/2020

---

**(21) BR 11 2021 018020-6 A2** Código 1.3 - Notificação - Fase Nacional - PCT  
(22) 12/03/2020  
(30) 13/03/2019 US 62/817,704; 11/03/2020 US 16/815,823  
(51) H01L 25/075 (2006.01), H01L 33/38 (2010.01), H01L 33/62 (2010.01),  
H01L 33/42 (2010.01), H01L 33/00 (2010.01)  
(54) DISPOSITIVO EMISSOR DE LUZ PARA EXIBIÇÃO E APARELHO DE  
EXIBIÇÃO INCLUINDO O MESMO  
(71) SEOUL VIOSYS CO., LTD. (KR)  
(72) SEONG KYU JANG; CHAN SEOB SHIN; SEOM GEUN LEE; HO JOON  
LEE  
(85) 10/09/2021  
(86) PCT KR2020/003451 de 12/03/2020  
(87) WO 2020/185006 de 17/09/2020

---

**(21) BR 11 2021 018021-4 A2** Código 1.3 - Notificação - Fase Nacional - PCT  
(22) 09/03/2020  
(30) 11/03/2019 US 62/816,254; 11/03/2019 US 62/816,257  
(51) A24F 40/465 (2020.01)  
(54) DISPOSITIVO E SISTEMA DE FORNECIMENTO DE AEROSSOL  
(71) NICOVENTURES TRADING LIMITED (GB)  
(72) MITCHEL THORSEN  
(85) 10/09/2021  
(86) PCT EP2020/056242 de 09/03/2020  
(87) WO 2020/182750 de 17/09/2020

---

**(21) BR 11 2021 018022-2 A2** Código 1.3 - Notificação - Fase Nacional - PCT  
(22) 11/03/2020  
(30) 11/03/2019 GB 19032903; 20/12/2019 GB 19189893  
(51) A24D 1/20 (2020.01), A24D 3/02 (2006.01)  
(54) ARTIGO PARA USO EM UM SISTEMA DE FORNECIMENTO DE  
AEROSSOL NÃO COMBUSTÍVEL E SISTEMA  
(71) NICOVENTURES TRADING LIMITED (GB)  
(72) WILLIAM ENGLAND; BENJAMIN TAYLOR; RICHARD HEPWORTH;  
MARK AUSTIN; VALERIO SEBOLD; ANDREI GRISHCHENKO  
(85) 10/09/2021  
(86) PCT GB2020/050603 de 11/03/2020  
(87) WO 2020/183169 de 17/09/2020

---

**(21) BR 11 2021 018023-0 A2** Código 1.3 - Notificação - Fase Nacional - PCT  
(22) 11/03/2020  
(30) 11/03/2019 GB 19032911



(51) A24F 40/20 (2020.01), A24F 40/465 (2020.01), A24B 15/12 (2006.01), A24D 1/20 (2020.01), A24D 3/17 (2020.01)

(54) CONJUNTO GERADOR DE AEROSSOL E KIT DE PEÇAS

(71) NICOVENTURES TRADING LIMITED (GB)

(72) DAVID PATON; RICHARD HEPWORTH; WILLIAM ENGLAND; WALID ABI AOUN; VALERIO SEBOLD

(85) 10/09/2021

(86) PCT GB2020/050599 de 11/03/2020

(87) WO 2020/183165 de 17/09/2020

**(21) BR 11 2021 018025-7 A2**

Código 1.3 - Notificação - Fase Nacional - PCT

(22) 12/03/2020

(30) 12/03/2019 US 62/817,391

(51) H04N 19/43 (2014.01), H04N 19/44 (2014.01), H04N 19/50 (2014.01), H04N 19/51 (2014.01), H04N 19/52 (2014.01), H04N 19/60 (2014.01), H04N 19/103 (2014.01), H04N 19/107 (2014.01), H04N 19/157 (2014.01), H04N 19/159 (2014.01), H04N 19/20 (2014.01)

(54) CODIFICAÇÃO DE UNIDADE DE DADOS DE PACOTE E DECODIFICAÇÃO PARA CODIFICAÇÃO DE NUVEM DE PONTOS

(71) HUAWEI TECHNOLOGIES CO., LTD. (CN)

(72) VLADYSLAV ZAKHARCHENKO; JIANLE CHEN; KANGYING CAI

(85) 10/09/2021

(86) PCT US2020/022395 de 12/03/2020

(87) WO 2020/186060 de 17/09/2020

**(21) BR 11 2021 018026-5 A2**

Código 1.3 - Notificação - Fase Nacional - PCT

(22) 09/03/2020

(30) 11/03/2019 US 62/816,331; 11/03/2019 US 62/816,332

(51) A24F 40/40 (2020.01), A24F 40/46 (2020.01), A24F 40/70 (2020.01), A24F 40/20 (2020.01)

(54) DISPOSITIVO DE FORNECIMENTO DE AEROSSOL, COMPONENTE AQUECEDOR, SUPORTE PARA UM COMPONENTE AQUECEDOR, MÉTODO DE FABRICAÇÃO, SISTEMA DE FORNECIMENTO DE AEROSSOL E MEMBRO DE EXTREMIDADE

(71) NICOVENTURES TRADING LIMITED (GB)

(72) ASHLEY JOHN SAYED; MITCHEL THORSEN; LUKE JAMES WARREN

(85) 10/09/2021

(86) PCT EP2020/056249 de 09/03/2020

(87) WO 2020/182757 de 17/09/2020

**(21) BR 11 2021 018027-3 A2**

Código 1.3 - Notificação - Fase Nacional - PCT

(22) 11/03/2020

(30) 11/03/2019 GB 19032887

(51) A24B 3/14 (2006.01), A24D 3/02 (2006.01), A24F 40/57 (2020.01)

---

(54) SISTEMA DE FORNECIMENTO DE AEROSSOL NÃO COMBUSTÍVEL  
 (71) NICOVENTURES TRADING LIMITED (GB)  
 (72) MARK FORSTER; WILLIAM ENGLAND; WALID ABI AOUN; RICHARD HEPWORTH; VALERIO SEBOLD  
 (85) 10/09/2021  
 (86) PCT GB2020/050605 de 11/03/2020  
 (87) WO 2020/183171 de 17/09/2020

---

**(21) BR 11 2021 018028-1 A2**

Código 1.3 - Notificação - Fase Nacional - PCT  
 (22) 09/03/2020  
 (30) 11/03/2019 GB 1903250.7  
 (51) A24F 40/60 (2020.01)  
 (54) DISPOSITIVO DE FORNECIMENTO DE AEROSSOL E SISTEMA DE FORNECIMENTO DE AEROSSOL  
 (71) NICOVENTURES TRADING LIMITED (GB)  
 (72) ASHLEY JOHN SAYED; MATTHEW TIDNAM; LUKE JAMES WARREN  
 (85) 10/09/2021  
 (86) PCT EP2020/056234 de 09/03/2020  
 (87) WO 2020/182744 de 17/09/2020

---

**(21) BR 11 2021 018029-0 A2**

Código 1.3 - Notificação - Fase Nacional - PCT  
 (22) 13/03/2020  
 (30) 13/03/2019 US 62/817,914; 27/11/2019 US 62/941,213  
 (51) A61B 5/06 (2006.01), A61B 5/00 (2006.01), A61B 17/00 (2006.01), A61B 17/34 (2006.01), A61B 34/20 (2016.01), A61M 5/00 (2006.01)  
 (54) DISPOSITIVOS, SISTEMAS E MÉTODOS PARA ANÁLISE DE TECIDOS, DETERMINAÇÃO DE LOCALIZAÇÃO E TERAPIA DOS MESMOS USANDO RADIAÇÃO ÓPTICA  
 (71) BLOSSOM INNOVATIONS, LLC (US)  
 (72) JOE TING; TANIA TO; VINCENT ZUO; JAMES WRIGHT; BEN APOLLONIO; CHARLES HOLLAND DRESSER  
 (85) 10/09/2021  
 (86) PCT US2020/022614 de 13/03/2020  
 (87) WO 2020/186153 de 17/09/2020

---

**(21) BR 11 2021 018030-3 A2**

Código 1.3 - Notificação - Fase Nacional - PCT  
 (22) 11/03/2020  
 (30) 11/03/2019 GB 19032812; 20/12/2019 GB 19189901  
 (51) A24F 40/20 (2020.01), A24D 1/20 (2020.01), A24D 3/02 (2006.01), A24D 3/17 (2020.01)  
 (54) ARTIGO PARA USO EM UM SISTEMA DE FORNECIMENTO DE AEROSSOL NÃO COMBUSTÍVEL , SISTEMA E MÉTODO DE FABRICAÇÃO DE ARTIGOS  
 (71) NICOVENTURES TRADING LIMITED (GB)

---

(72) RICHARD HEPWORTH; WILLIAM ENGLAND; STEVEN HOLFORD;  
MARK FORSTER; VALERIO SEBOLD

(85) 10/09/2021

(86) PCT GB2020/050593 de 11/03/2020

(87) WO 2020/183161 de 17/09/2020

---

**(21) BR 11 2021 018032-0 A2**

Código 1.3 - Notificação - Fase Nacional - PCT

(22) 13/03/2020

(30) 14/03/2019 US 62/818,252

(51) F03B 13/10 (2006.01), F03B 11/00 (2006.01), F03B 3/18 (2006.01)

(54) CARENAGEM MULTIESTÁGIO PARA RECEBER PELO MENOS PARTE  
DE UMA TURBINA HIDROCINÉTICA

(71) TÉLÉSYSTEME ÉNERGIE LTÉE. (CA)

(72) IMAD HAMAD

(85) 10/09/2021

(86) PCT CA2020/050340 de 13/03/2020

(87) WO 2020/181389 de 17/09/2020

---

**(21) BR 11 2021 018034-6 A2**

Código 1.3 - Notificação - Fase Nacional - PCT

(22) 13/03/2020

(30) 13/03/2019 AU 2019900833; 14/10/2019 AU 2019903860

(51) A61K 6/76 (2020.01), A61K 6/838 (2020.01), A61K 6/20 (2020.01), A61K  
8/21 (2006.01), A61Q 11/00 (2006.01), A61K 8/24 (2006.01), A61K 33/06  
(2006.01), A61K 33/16 (2006.01), A61K 33/42 (2006.01), A61K 9/08 (2006.01)

(54) ENCOBRIMENTO DE LESÕES HIPOMINERALIZADAS

(71) THE UNIVERSITY OF MELBOURNE (AU)

(72) ERIC CHARLES REYNOLDS

(85) 10/09/2021

(86) PCT AU2020/050239 de 13/03/2020

(87) WO 2020/181335 de 17/09/2020

---

**(21) BR 11 2021 018035-4 A2**

Código 1.3 - Notificação - Fase Nacional - PCT

(22) 12/03/2019

(51) G01G 19/393 (2006.01)

(54) MÉTODO DE PESAGEM E DOSAGEM DE ARTIGOS E BALANÇA DE  
MÚTIPLAS CABEÇAS PARA PESAGEM E DOSAGEM DE ARTIGOS

(71) CABINPLANT A/S (DK)

(72) HENNING INGEMANN HANSEN

(85) 10/09/2021

(86) PCT EP2019/056157 de 12/03/2019

(87) WO 2020/182298 de 17/09/2020

---

**(21) BR 11 2021 018036-2 A2**

Código 1.3 - Notificação - Fase Nacional - PCT

(22) 13/03/2020  
 (30) 14/03/2019 US 62/818,372  
 (51) A61K 31/19 (2006.01), A61P 1/00 (2006.01), A61P 3/00 (2006.01)  
 (54) MÉTODOS DE TRATAMENTO DE ACIDEMIAS ORGÂNICAS  
 (71) HEMOSHEAR THERAPEUTICS, INC. (US)  
 (72) BRIAN WAMHOFF; JOHN REARDON; ROBERT FIGLER  
 (85) 10/09/2021  
 (86) PCT US2020/022760 de 13/03/2020  
 (87) WO 2020/186216 de 17/09/2020

**(21) BR 11 2021 018037-0 A2** Código 1.3 - Notificação - Fase Nacional - PCT  
 (22) 10/03/2020  
 (30) 11/03/2019 GB 1903231.7  
 (51) A24F 40/53 (2020.01), A24F 40/65 (2020.01), A24F 40/60 (2020.01), A24F 40/42 (2020.01), A24F 40/30 (2020.01), A24F 40/10 (2020.01)  
 (54) SISTEMA DE FORNECIMENTO DE AEROSSOL, MÉTODO PARA GERAR UM SINAL DE ALERTA PARA USO COM UM SISTEMA DE FORNECIMENTO DE AEROSSOL E DISPOSITIVO DE FORNECIMENTO DE AEROSSOL  
 (71) NICOVENTURES TRADING LIMITED (GB)  
 (72) UGURHAN YILMAZ; SHIXIANG CHEN; MARK POTTER; SIMON POYNTON; GEOFF FOSS-SMITH  
 (85) 10/09/2021  
 (86) PCT GB2020/050565 de 10/03/2020  
 (87) WO 2020/183146 de 17/09/2020

**(21) BR 11 2021 018038-9 A2** Código 1.3 - Notificação - Fase Nacional - PCT  
 (22) 09/03/2020  
 (30) 11/03/2019 US 62/816,314  
 (51) A24F 40/40 (2020.01)  
 (54) DISPOSITIVO DE FORNECIMENTO DE AEROSSOL, SUPORTE DE BATERIA E SISTEMA DE FORNECIMENTO DE AEROSSOL  
 (71) NICOVENTURES TRADING LIMITED (GB)  
 (72) ASHLEY JOHN SAYED; MITCHEL THORSEN; LUKE JAMES WARREN; THOMAS ALEXANDER JOHN WOODMAN  
 (85) 10/09/2021  
 (86) PCT EP2020/056243 de 09/03/2020  
 (87) WO 2020/182751 de 17/09/2020

**(21) BR 11 2021 018039-7 A2** Código 1.3 - Notificação - Fase Nacional - PCT  
 (22) 11/03/2020  
 (30) 12/03/2019 WO PCT/EP2019/056185  
 (51) A61K 39/00 (2006.01), A61P 35/00 (2006.01)  
 (54) RNA TERAPÊUTICO PARA CÂNCER DE PRÓSTATA  
 (71) BIONTECH SE (DE) ; TRON - TRANSLATIONALE ONKOLOGIE AN DER

---

UNIVERSITÄTSMEDIZIN DER JOHANNES GUTENBERG-UNIVERSITÄT  
MAINZ GEMEINNÜTZIGE GMBH (DE)

(72) DAVID WEBER; CARINA WALTER; DIANA BAREA ROLDAN; RUPRECHT  
KUNER; ELIF DIKEN; MARTIN SUCHAN; STEFANIA GANGI MAURICI; UGUR  
SAHIN

(85) 10/09/2021

(86) PCT EP2020/056476 de 11/03/2020

(87) WO 2020/182869 de 17/09/2020

---

**(21) BR 11 2021 018040-0 A2**

Código 1.3 - Notificação - Fase Nacional - PCT

(22) 09/03/2020

(30) 11/03/2019 US 62/816,273

(51) A24F 40/10 (2020.01), A24F 40/20 (2020.01), A24F 40/465 (2020.01)

(54) DISPOSITIVO DE FORNECIMENTO DE AEROSSOL, COMPONENTE  
AQUECEDOR, SISTEMA DE FORNECIMENTO DE AEROSSOL

(71) NICOVENTURES TRADING LIMITED (GB)

(72) ASHLEY JOHN SAYED; MITCHEL THORSEN; LUKE JAMES WARREN

(85) 10/09/2021

(86) PCT EP2020/056227 de 09/03/2020

(87) WO 2020/182737 de 17/09/2020

---

**(21) BR 11 2021 018041-9 A2**

Código 1.3 - Notificação - Fase Nacional - PCT

(22) 11/03/2020

(30) 11/03/2019 US 62/816,773; 21/01/2020 US 62/963,630

(51) A01H 1/04 (2006.01), C07H 21/04 (2006.01), A01H 1/00 (2006.01), C12N  
15/01 (2006.01), C12Q 1/6895 (2018.01)

(54) MÉTODO DE PRODUÇÃO DE UMA PLANTA, PLANTA OU PARTE DE  
PLANTA OU CÉLULA DE UMA PLANTA OU PROGÊNIE DE UMA PLANTA,  
SEMENTE, PLANTA TOLERANTE A HERBICIDA, MÉTODO PARA  
CONTROLAR VEGETAÇÃO INDESEJADA, MÉTODO PARA IDENTIFICAR  
UMA PLANTA, ÁCIDO NUCLEICO SUBSTANCIALMENTE PURIFICADO OU  
ISOLADO OU FRAGMENTO DE ÁCIDO NUCLEICO, CONSTRUTO  
GENÉTICO

(71) COLORADO STATE UNIVERSITY RESEARCH FOUNDATION (US) ;  
UNIVERSITY OF ADELAIDE (AU)

(72) TODD GAINES; MARCELO RODRIGUES ALVES DE FIGUEIREDO;  
ANITA KÜPPER; CHRISTOPHER PRESTON

(85) 10/09/2021

(86) PCT US2020/022118 de 11/03/2020

(87) WO 2020/185907 de 17/09/2020

---

**(21) BR 11 2021 018042-7 A2**

Código 1.3 - Notificação - Fase Nacional - PCT

(22) 09/03/2020

(30) 11/03/2019 US 62/816,340

---

(51) H05B 6/10 (2006.01), H02J 7/00 (2006.01), A24F 47/00 (2020.01)  
 (54) DISPOSITIVO DE GERAÇÃO DE AEROSSOL, SISTEMA, SISTEMA DE GERAÇÃO DE AEROSSOL  
 (71) NICOVENTURES TRADING LIMITED (GB)  
 (72) THOMAS PAUL BLANDINO; ASHLEY JOHN SAYED; LUKE JAMES WARREN  
 (85) 10/09/2021  
 (86) PCT EP2020/056225 de 09/03/2020  
 (87) WO 2020/182735 de 17/09/2020

---

**(21) BR 11 2021 018043-5 A2** Código 1.3 - Notificação - Fase Nacional - PCT  
 (22) 12/03/2020  
 (30) 14/03/2019 EP 19162702.5  
 (51) B06B 1/06 (2006.01)  
 (54) ARRANJO DE ULTRASSOM FLEXÍVEL  
 (71) IMEC VZW (BE) ; KATHOLIEKE UNIVERSITEIT LEUVEN (BE)  
 (72) DAVID CHEYNS; YONGBIN JEONG; XAVIER ROTTENBERG  
 (85) 10/09/2021  
 (86) PCT EP2020/056587 de 12/03/2020  
 (87) WO 2020/182926 de 17/09/2020

---

**(21) BR 11 2021 018046-0 A2** Código 1.3 - Notificação - Fase Nacional - PCT  
 (22) 09/03/2020  
 (30) 11/03/2019 GB 19032689  
 (51) A24F 40/465 (2020.01), A24F 40/50 (2020.01)  
 (54) SISTEMA GERADOR DE AEROSSOL, MÉTODO PARA GERAR UM AEROSSOL E AEROSSOL  
 (71) NICOVENTURES TRADING LIMITED (GB)  
 (72) DAVID PATON  
 (85) 10/09/2021  
 (86) PCT EP2020/056263 de 09/03/2020  
 (87) WO 2020/182767 de 17/09/2020

---

**(21) BR 11 2021 018047-8 A2** Código 1.3 - Notificação - Fase Nacional - PCT  
 (22) 09/03/2020  
 (30) 11/03/2019 US 62/816,258; 11/03/2019 US 62/816,260  
 (51) A24F 40/40 (2020.01)  
 (54) DISPOSITIVO DE FORNECIMENTO DE AEROSSOL, PLACA DE CIRCUITO IMPRESSO E SISTEMA DE FORNECIMENTO DE AEROSSOL  
 (71) NICOVENTURES TRADING LIMITED (GB)  
 (72) THOMAS PAUL BLANDINO; ASHLEY JOHN SAYED; MITCHEL THORSEN; LUKE JAMES WARREN  
 (85) 11/09/2021  
 (86) PCT EP2020/056245 de 09/03/2020

---

(87) WO 2020/182753 de 17/09/2020

---

**(21) BR 11 2021 018049-4 A2** Código 1.3 - Notificação - Fase Nacional - PCT  
(22) 11/03/2020  
(30) 12/03/2019 NL 2022727; 04/09/2019 NL 2023760  
(51) B65G 1/04 (2006.01), B65G 47/64 (2006.01), B65G 47/56 (2006.01), B65G 47/71 (2006.01), B65G 1/137 (2006.01)  
(54) SISTEMA DE COLETA DE ENCOMENDAS QUE COMPREENDE UM CARREGADOR DO TIPO PATERNOSTER E MÉTODO DE USO DE TAL SISTEMA  
(71) QIMAROX PATENTEN B.V. (NL)  
(72) PIETER GERRIT HANNESSEN  
(85) 11/09/2021  
(86) PCT NL2020/050160 de 11/03/2020  
(87) WO 2020/185081 de 17/09/2020

---

**(21) BR 11 2021 018054-0 A2** Código 1.3 - Notificação - Fase Nacional - PCT  
(22) 11/03/2020  
(30) 11/03/2019 GB 19032879  
(51) A24B 15/28 (2006.01), A24B 15/12 (2006.01), A24B 15/30 (2006.01), A24F 40/20 (2020.01)  
(54) COMPOSIÇÃO DE TABACO, MÉTODO PARA PRODUÇÃO DA COMPOSIÇÃO DE TABACO, USO DE UMA COMPOSIÇÃO DE TABACO, ARTIGO PARA USO EM UM SISTEMA DE FORNECIMENTO DE AEROSSOL E SISTEMA  
(71) NICOVENTURES TRADING LIMITED (GB)  
(72) VALERIO SEBOLD  
(85) 11/09/2021  
(86) PCT GB2020/050609 de 11/03/2020  
(87) WO 2020/183175 de 17/09/2020

---

**(21) BR 11 2021 018055-9 A2** Código 1.3 - Notificação - Fase Nacional - PCT  
(22) 09/03/2020  
(30) 11/03/2019 US 62/816,251; 11/03/2019 US 62/816,306  
(51) H05B 6/10 (2006.01), A24F 40/465 (2020.01)  
(54) DISPOSITIVO DE FORNECIMENTO DE AEROSSOL E SISTEMA DE FORNECIMENTO DE AEROSSOL  
(71) NICOVENTURES TRADING LIMITED (GB)  
(72) THOMAS PAUL BLANDINO; MITCHEL THORSEN  
(85) 11/09/2021  
(86) PCT EP2020/056236 de 09/03/2020  
(87) WO 2020/182746 de 17/09/2020

---

<b>(21) BR 11 2021 018056-7 A2</b>	Código 1.3 - Notificação - Fase Nacional - PCT (22) 09/03/2020 (30) 11/03/2019 US 62/816,276; 11/03/2019 US 62/816,277; 11/03/2019 US 62/816,286 (51) H05B 6/10 (2006.01), H05B 6/06 (2006.01), A24F 47/00 (2020.01), A24F 40/50 (2020.01) (54) APARELHO PARA DISPOSITIVO DE GERAÇÃO DE AEROSSOL, DISPOSITIVO GERADOR DE AEROSSOL, ARRANJO DE CONTROLE, MÉTODO PARA UM CONTROLADOR DE APARELHO PARA UM DISPOSITIVO GERADOR DE AEROSSOL, CONJUNTO DE INSTRUÇÕES LEGÍVEIS POR MÁQUINA, MEIO LEGÍVEL POR MÁQUINA, SISTEMA DE GERAÇÃO DE AEROSSOL (71) NICOVENTURES TRADING LIMITED (GB) (72) THOMAS PAUL BLANDINO; KEITH GEORGE BEIDELMAN (85) 11/09/2021 (86) PCT EP2020/056220 de 09/03/2020 (87) WO 2020/182731 de 17/09/2020
<b>(21) BR 11 2021 018061-3 A2</b>	Código 1.3 - Notificação - Fase Nacional - PCT (22) 13/03/2019 (51) H05K 7/20 (2006.01) (54) SISTEMA DE RESFRIAMENTO PARA DISPOSITIVOS DE COMPUTAÇÃO (71) SUBMER TECHNOLOGIES, S.L. (ES) (72) DAVID MONTES MONTESERIN; POL VALLS SOLER; DANIEL ESTEVE POPE PALACÍN; JORDI BRICOLLÉ SANCHO; MIGUEL GINER GUTIÉRREZ; JOAN BESARES MATAS (85) 12/09/2021 (86) PCT ES2019/070172 de 13/03/2019 (87) WO 2020/183038 de 17/09/2020
<b>(21) BR 11 2021 018063-0 A2</b>	Código 1.3 - Notificação - Fase Nacional - PCT (22) 09/03/2020 (30) 11/03/2019 US 62/816,267 (51) A24F 40/465 (2020.01), A61M 15/06 (2006.01), H05B 6/36 (2006.01) (54) DISPOSITIVO DE PROVISÃO DE AEROSSOL E SISTEMA DE PROVISÃO DE AEROSSOL (71) NICOVENTURES TRADING LIMITED (GB) (72) MITCHEL THORSEN (85) 12/09/2021 (86) PCT EP2020/056231 de 09/03/2020 (87) WO 2020/182741 de 17/09/2020
<b>(21) BR 11 2021 018065-6 A2</b>	Código 1.3 - Notificação - Fase Nacional - PCT (22) 09/03/2020

---



---

(30) 11/03/2019 GB 1903247.3  
(51) A24F 40/20 (2020.01), A24F 40/60 (2020.01)  
(54) DISPOSITIVO DE FORNECIMENTO DE AEROSSOL E MÉTODO DE OPERAÇÃO DE UM DISPOSITIVO DE FORNECIMENTO DE AEROSSOL  
(71) NICOVENTURES TRADING LIMITED (GB)  
(72) EDWARD JOSEPH HALLIDAY; ASHLEY JOHN SAYED; LUKE JAMES WARREN  
(85) 12/09/2021  
(86) PCT EP2020/056250 de 09/03/2020  
(87) WO 2020/182758 de 17/09/2020

---

**(21) BR 11 2021 018066-4 A2**

Código 1.3 - Notificação - Fase Nacional - PCT  
(22) 09/03/2020  
(30) 11/03/2019 US 62/816,294; 11/03/2019 GB 1903251.5; 11/03/2019 US 62/816,296; 11/03/2019 US 62/816,300; 11/03/2019 US 62/816,299  
(51) A24F 40/20 (2020.01), A24F 40/46 (2020.01)  
(54) COMPONENTE DE AQUECEDOR, SISTEMA DE FORNECIMENTO DE AEROSSOL E DISPOSITIVO DE FORNECIMENTO DE AEROSSOL  
(71) NICOVENTURES TRADING LIMITED (GB)  
(72) WALID ABI AOUN; THOMAS PAUL BLANDINO; RICHARD JOHN HEPWORTH; ADAM ROACH; ASHLEY JOHN SAYED; LUKE JAMES WARREN  
(85) 13/09/2021  
(86) PCT EP2020/056222 de 09/03/2020  
(87) WO 2020/182732 de 17/09/2020

---

**(21) BR 11 2021 018067-2 A2**

Código 1.3 - Notificação - Fase Nacional - PCT  
(22) 09/03/2020  
(30) 11/03/2019 GB 1903260.6; 11/03/2019 GB 1903263.0  
(51) A24F 40/465 (2020.01), A24F 40/50 (2020.01)  
(54) SISTEMA DE GERAÇÃO DE AEROSSOL, MÉTODO PARA GERAR UM AEROSSOL, AEROSSOL  
(71) NICOVENTURES TRADING LIMITED (GB)  
(72) DAVID PATON  
(85) 13/09/2021  
(86) PCT EP2020/056261 de 09/03/2020  
(87) WO 2020/182765 de 17/09/2020

---

**(21) BR 11 2021 018070-2 A2**

Código 1.3 - Notificação - Fase Nacional - PCT  
(22) 25/03/2020  
(30) 29/03/2019 EP 19166091.9  
(51) A46B 9/04 (2006.01), A46D 1/00 (2006.01), A46D 1/08 (2006.01)  
(54) CABEÇA PARA UM IMPLEMENTO PARA TRATAMENTO BUCAL E IMPLEMENTO PARA TRATAMENTO BUCAL  
(71) THE GILLETTE COMPANY LLC (US)

---

(72) UWE JUNGNICHEL  
(85) 13/09/2021  
(86) PCT US2020/024594 de 25/03/2020  
(87) WO 2020/205351 de 08/10/2020

---

**(21) BR 11 2021 018071-0 A2** Código 1.3 - Notificação - Fase Nacional - PCT  
(22) 02/03/2020  
(30) 14/03/2019 DE 10 2019 203 478.0  
(51) H01T 13/14 (2006.01), H01T 13/20 (2006.01), H01T 13/32 (2006.01), H01T 13/39 (2006.01), H01T 21/02 (2006.01)  
(54) ALOJAMENTO DE VELA DE IGNIÇÃO COM PROTEÇÃO ANTICORROSIVA NO LADO INTERNO, BEM COMO VELA DE IGNIÇÃO E PROCESSO DE PRODUÇÃO  
(71) ROBERT BOSCH GMBH (DE)  
(72) BERNHARD GRIES; CHRISTOPH ROLAND HOELZL; GABRIEL PETERSEN; HERBERT NOELSCHER; MARTINA BUBRIN; MILAN PILASKI; ROLAND KRAUS; SABRINA RATHGEBER; TIM BERGMANN; TINA HIRTE  
(85) 13/09/2021  
(86) PCT EP2020/055402 de 02/03/2020  
(87) WO 2020/182509 de 17/09/2020

---

**(21) BR 11 2021 018075-3 A2** Código 1.3 - Notificação - Fase Nacional - PCT  
(22) 06/03/2020  
(30) 19/03/2019 IT 102019000003947  
(51) A61B 17/70 (2006.01), A61L 27/40 (2006.01)  
(54) GRÂNULO FABRICADO COM MATERIAL METÁLICO BIOCMPATÍVEL PARA VERTEBROPLASTIA  
(71) MT ORTHO S.R.L. (IT)  
(72) GAETANO SORANO; ROBERTO DRAGO  
(85) 13/09/2021  
(86) PCT IB2020/051969 de 06/03/2020  
(87) WO 2020/188393 de 24/09/2020

---

**(21) BR 11 2021 018079-6 A2** Código 1.3 - Notificação - Fase Nacional - PCT  
(22) 13/03/2020  
(30) 14/03/2019 US 62/818,300  
(51) C08G 73/02 (2006.01), C09D 17/00 (2006.01), C09D 179/02 (2006.01)  
(54) DISPERSANTE, E, MÉTODO DE PREPARAÇÃO DE UM DISPERSANTE  
(71) LUBRIZOL ADVANCED MATERIALS, INC. (US)  
(72) ELLIOT COULBECK; DEAN THETFORD  
(85) 13/09/2021  
(86) PCT US2020/022523 de 13/03/2020  
(87) WO 2020/186126 de 17/09/2020

---

<b>(21) BR 11 2021 018080-0 A2</b>	Código 1.3 - Notificação - Fase Nacional - PCT (22) 12/03/2020 (30) 13/03/2019 ES P201930230 (51) A61K 35/16 (2015.01), A61K 35/18 (2015.01), A61K 38/18 (2006.01) (54) MÉTODO PARA OBTER E CONSERVAR FATORES DE CRESCIMENTO DE ALTA PUREZA E SEUS USOS (71) ACTIVE BIOREGENERATION TECHNOLOGIES, SL (ES) (72) JUAN CARLOS SERRANO MORON (85) 13/09/2021 (86) PCT ES2020/070176 de 12/03/2020 (87) WO 2020/183051 de 17/09/2020
<b>(21) BR 11 2021 018085-0 A2</b>	Código 1.3 - Notificação - Fase Nacional - PCT (22) 10/04/2020 (30) 16/04/2019 EP 19305493.9 (51) C09J 9/00 (2006.01), C09J 11/08 (2006.01), C08K 5/098 (2006.01) (54) COMPOSIÇÃO DE COLA EM BASTÃO (71) SOCIETE BIC (FR) (72) CARINE BETHOUART (85) 13/09/2021 (86) PCT EP2020/060355 de 10/04/2020 (87) WO 2020/212291 de 22/10/2020
<b>(21) BR 11 2021 018086-9 A2</b>	Código 1.3 - Notificação - Fase Nacional - PCT (22) 13/09/2019 (30) 14/03/2019 EP 19162717.3; 14/03/2019 RU 2019107206 (51) A61K 35/74 (2015.01), A61P 11/00 (2006.01), A61P 11/08 (2006.01) (54) MÉTODO DE TRATAMENTO E/OU PREVENÇÃO DE ASMA, EXACERBAÇÕES DE ASMA, ASMA ALÉRGICA E/OU CONDIÇÕES ASSOCIADAS COM MICROBIOTA RELACIONADAS A DISTÚRBIOS RESPIRATÓRIOS (71) OM PHARMA SA (CH) ; ARIZONA BOARD OF REGENTS ON BEHALF OF THE UNIVERSITY OF ARIZONA (US) (72) DONATA VERCELLI; CHRISTIAN PASQUALI; VADIM PIVNIOUK; FERNANDO MARTINEZ; JACQUES BAUER (85) 13/09/2021 (86) PCT EP2019/074562 de 13/09/2019 (87) WO 2020/182322 de 17/09/2020
<b>(21) BR 11 2021 018087-7 A2</b>	Código 1.3 - Notificação - Fase Nacional - PCT (22) 19/03/2020 (30) 20/03/2019 CH 00357/19 (51) A61B 17/34 (2006.01), A61M 25/00 (2006.01)

---

---

(54) INSTRUMENTO MÉDICO COM AGULHAS DE INJEÇÃO  
(71) DOC-INVENT SA (CH)  
(72) ALAIN MARILLER  
(85) 13/09/2021  
(86) PCT IB2020/052495 de 19/03/2020  
(87) WO 2020/188508 de 24/09/2020

---

**(21) BR 11 2021 018089-3 A2**

Código 1.3 - Notificação - Fase Nacional - PCT  
(22) 11/03/2020  
(30) 12/03/2019 EP 19162323.0  
(51) H04N 19/186 (2014.01), H04N 19/60 (2014.01), H04N 19/103 (2014.01), H04N 19/146 (2014.01), H04N 19/154 (2014.01), H04N 19/157 (2014.01), H04N 19/189 (2014.01)  
(54) TRANSFORMADA DE INTERCOMPONENTE SELETIVA (ICT) PARA CONVERSÃO DE IMAGEM E VÍDEO EM CÓDIGO  
(71) FRAUNHOFER-GESELLSCHAFT ZUR FÖRDERUNG DER ANGEWANDTEN FORSCHUNG E. V. (DE)  
(72) CHRISTIAN HELMRICH; CHRISTIAN RUDAT; TUNG HOANG NGUYEN; HEIKO SCHWARZ; DETLEV MARPE; THOMAS WIEGAND  
(85) 13/09/2021  
(86) PCT EP2020/056553 de 11/03/2020  
(87) WO 2020/182907 de 17/09/2020

---

**(21) BR 11 2021 018090-7 A2**

Código 1.3 - Notificação - Fase Nacional - PCT  
(22) 19/03/2020  
(30) 20/03/2019 EP 19 16 3981.4; 14/11/2019 EP 19 20 9153.6  
(51) C12P 7/40 (2006.01), C12P 5/02 (2006.01), C12N 9/00 (2006.01), C12N 9/10 (2006.01), C12N 9/12 (2006.01), C12N 9/16 (2006.01), C12N 9/88 (2006.01), C12N 15/52 (2006.01), C12N 15/70 (2006.01), C12N 15/77 (2006.01)  
(54) ORGANISMO OU MICRO-ORGANISMO RECOMBINANTE, USO DO ORGANISMO OU MICRO-ORGANISMO RECOMBINANTE E MÉTODO PARA A PRODUÇÃO DE ISOBUTENO  
(71) GLOBAL BIOENERGIES (FR)  
(72) ROMAIN CHAYOT; MARIA ANISSIMOVA; FLORENCE MARTIN; FLORENT COLLAS; OSAMA MAHMOUD  
(85) 13/09/2021  
(86) PCT EP2020/057607 de 19/03/2020  
(87) WO 2020/188033 de 24/09/2020

---

**(21) BR 11 2021 018091-5 A2**

Código 1.3 - Notificação - Fase Nacional - PCT  
(22) 12/03/2020  
(30) 12/03/2019 US 62/817,185  
(51) G06T 7/73 (2017.01), A61B 6/03 (2006.01), A61B 90/00 (2016.01), G06T

---

7/70 (2017.01)

(54) MÉTODOS E SISTEMAS DE REGISTRO DE IMAGEM RADIOGRÁFICA MONOSCÓPICA E MODELO TRIDIMENSIONAL

(71) AMDT HOLDINGS, INC. (US)

(72) MICHAEL W. MULLANEY

(85) 13/09/2021

(86) PCT US2020/022406 de 12/03/2020

(87) WO 2020/186066 de 17/09/2020

---

**(21) BR 11 2021 018092-3 A2**

Código 1.3 - Notificação - Fase Nacional - PCT

(22) 02/03/2020

(30) 26/03/2019 IN 201941011710; 28/02/2020 US 16/804,971

(51) H04L 27/00 (2006.01), H04L 27/26 (2006.01), H04W 16/14 (2009.01), H04W 74/08 (2009.01)

(54) DESLOCAMENTO INICIAL PARA TRANSMISSÃO DE ENLACE ASCENDENTE NÃO LICENCIADA POR NOVO RÁDIO (NR-U)

(71) QUALCOMM INCORPORATED (US)

(72) JING SUN; XIAOXIA ZHANG; KAPIL BHATTAD; ANANTA NARAYANAN THYAGARAJAN

(85) 13/09/2021

(86) PCT US2020/020613 de 02/03/2020

(87) WO 2020/197710 de 01/10/2020

---

**(21) BR 11 2021 018093-1 A2**

Código 1.3 - Notificação - Fase Nacional - PCT

(22) 12/03/2020

(30) 12/03/2019 US 62/817,196

(51) G06K 19/077 (2006.01), H01Q 1/22 (2006.01)

(54) ANTENA RFID FORMADA POR MÚLTIPLOS PROCESSOS DE CORTE

(71) AVERY DENNISON RETAIL INFORMATION SERVICES, LLC (US)

(72) IAN FORSTER; EDWARD MCGINNISS

(85) 13/09/2021

(86) PCT US2020/022374 de 12/03/2020

(87) WO 2020/186049 de 17/09/2020

---

**(21) BR 11 2021 018094-0 A2**

Código 1.3 - Notificação - Fase Nacional - PCT

(22) 13/03/2019

(51) A61M 16/20 (2006.01), A61M 16/00 (2006.01)

(54) VENTILADOR PULMONAR DE TRANSPORTE

(71) MAGNAMED TECNOLOGIA MEDICA S.A. (BR/SP)

(72) TATSUO SUZUKI; TORU MIYAGI KINJO; WATARU UEDA

(85) 13/09/2021

(86) PCT BR2019/050082 de 13/03/2019

(87) WO 2020/181343 de 17/09/2020

---

<b>(21) BR 11 2021 018099-0 A2</b>	Código 1.3 - Notificação - Fase Nacional - PCT (22) 14/03/2019 (51) H04W 72/04 (2009.01) (54) TERMINAL DE USUÁRIO E MÉTODO DE RADIOCOMUNICAÇÃO (71) NTT DOCOMO, INC. (JP) (72) YUKI MATSUMURA; SATOSHI NAGATA; JING WANG; XIAOLIN HOU (85) 13/09/2021 (86) PCT JP2019/010635 de 14/03/2019 (87) WO 2020/183723 de 17/09/2020
<b>(21) BR 11 2021 018101-6 A2</b>	Código 1.3 - Notificação - Fase Nacional - PCT (22) 10/03/2020 (30) 14/03/2019 CN 201910193382.7 (51) H04L 5/00 (2006.01) (54) MÉTODO DE TRANSMISSÃO, DISPOSITIVO DE REDE E TERMINAL. (71) VIVO MOBILE COMMUNICATION CO., LTD. (CN) (72) WU, KAI; PAN, XUEMING (85) 13/09/2021 (86) PCT CN2020/078614 de 10/03/2020 (87) WO 2020/182124 de 17/09/2020
<b>(21) BR 11 2021 018102-4 A2</b>	Código 1.3 - Notificação - Fase Nacional - PCT (22) 09/03/2020 (30) 29/03/2019 EP 19397508.3 (51) B60C 23/04 (2006.01) (54) PNEU PNEUMÁTICO, SISTEMA DE MONITORAMENTO, E, MÉTODO DE MONITORAMENTO PARA ECONOMIA DO CONSUMO DE ENERGIA (71) NOKIAN RENKAAT OYJ (FI) (72) TEEMU SOINI; JANI RÄISÄNEN; ATTE ANTIKAINEN; JARI OJALA (85) 13/09/2021 (86) PCT EP2020/056156 de 09/03/2020 (87) WO 2020/200660 de 08/10/2020
<b>(21) BR 11 2021 018107-5 A2</b>	Código 1.3 - Notificação - Fase Nacional - PCT (22) 13/03/2020 (30) 15/03/2019 AU 2019900864 (51) B60G 3/14 (2006.01), B60G 3/20 (2006.01), B60G 7/00 (2006.01) (54) CONJUNTO DE SUSPENSÃO PARA UM VEÍCULO (71) AL-KO INTERNATIONAL PTY LTD (AU) (72) JIBU JOHN; JOHN LIZZA (85) 13/09/2021 (86) PCT AU2020/050241 de 13/03/2020

---

(87) WO 2020/186294 de 24/09/2020

---

**(21) BR 11 2021 018113-0 A2** Código 1.3 - Notificação - Fase Nacional - PCT  
(22) 12/03/2020  
(30) 13/03/2019 US 62/817,748  
(51) A61P 31/04 (2006.01), A61K 39/09 (2006.01), A61K 39/00 (2006.01)  
(54) COMPOSIÇÕES DE VACINA E MÉTODOS PARA REDUZIR A TRANSMISSÃO DE STREPTOCOCCUS PNEUMONIAE  
(71) ST. JUDE CHILDREN'S RESEARCH HOSPITAL (US)  
(72) JASON W. ROSCH; HANNAH M. ROWE  
(85) 13/09/2021  
(86) PCT IB2020/052250 de 12/03/2020  
(87) WO 2020/183420 de 17/09/2020

---

**(21) BR 11 2021 018114-8 A2** Código 1.3 - Notificação - Fase Nacional - PCT  
(22) 31/12/2019  
(30) 13/03/2019 CN 201910190568.7  
(51) H04L 12/46 (2006.01)  
(54) MENSAGEM MÉTODO E DISPOSITIVO DE ENCAMINHAMENTO, MEIO DE ARMAZENAMENTO E DISPOSITIVO ELETRÔNICO  
(71) ZTE CORPORATION (CN)  
(72) XIAOFEI LIU; YUANYUAN XI  
(85) 13/09/2021  
(86) PCT CN2019/130268 de 31/12/2019  
(87) WO 2020/181895 de 17/09/2020

---

**(21) BR 11 2021 018115-6 A2** Código 1.3 - Notificação - Fase Nacional - PCT  
(22) 12/03/2020  
(30) 15/03/2019 US 62/819,020  
(51) C08G 18/20 (2006.01), B27N 3/00 (2006.01), C08G 18/76 (2006.01), C08G 18/64 (2006.01), C09J 175/04 (2006.01), C08G 18/30 (2006.01)  
(54) ARTIGO COMPÓSITO LIGNOCELULÓSICO, MÉTODO PARA FORMAR O ARTIGO E MÉTODO DE FORMAÇÃO DE UM ARTIGO COMPÓSITO LIGNOCELULÓSICO  
(71) BASF SE (DE)  
(72) DONALD CHARLES MENTE; GUSTAVO E. LEON; GENE MICHAEL SCHEFFLER  
(85) 13/09/2021  
(86) PCT US2020/022258 de 12/03/2020  
(87) WO 2020/190611 de 24/09/2020

---

**(21) BR 11 2021 018116-4 A2** Código 1.3 - Notificação - Fase Nacional - PCT  
(22) 13/03/2020

---

(30) 15/03/2019 US 62/819,029  
(51) C12N 9/20 (2006.01)  
(54) LIPASE MELHORADA PARA ANTIESPUMAÇÃO  
(71) DANISCO US INC. (US)  
(72) SHARIEF BARENDIS; SVETLANA LAURA IANCU; SCOTT D. POWER;  
MARCO VAN BRUSSEL-ZWIJNEN  
(85) 13/09/2021  
(86) PCT US2020/022790 de 13/03/2020  
(87) WO 2020/190782 de 24/09/2020

---

**(21) BR 11 2021 018117-2 A2** Código 1.3 - Notificação - Fase Nacional - PCT  
(22) 20/03/2020  
(30) 22/03/2019 EP 19305359.2  
(51) A61B 3/00 (2006.01), A61B 3/113 (2006.01)  
(54) DISPOSITIVO E MÉTODO PARA AVALIAÇÃO DE UM DESEMPENHO DE  
UM EQUIPAMENTO VISUAL PARA UMA TAREFA VISUAL  
(71) ESSILOR INTERNATIONAL (FR)  
(72) SÉBASTIEN FRICKER  
(85) 13/09/2021  
(86) PCT EP2020/057878 de 20/03/2020  
(87) WO 2020/193436 de 01/10/2020

---

**(21) BR 11 2021 018118-0 A2** Código 1.3 - Notificação - Fase Nacional - PCT  
(22) 19/03/2020  
(30) 28/03/2019 US 62/825,264  
(51) C08F 210/16 (2006.01), C08F 4/659 (2006.01)  
(54) PROCESSO PARA POLIMERIZAR OLEFINA  
(71) DOW GLOBAL TECHNOLOGIES LLC (US)  
(72) ANDREW M. CAMELIO; BRAD C. BAILEY; TOMAS D. PAINE; SUKRIT  
MUKHOPADHYAY; MATTHEW D. CHRISTIANSON  
(85) 13/09/2021  
(86) PCT US2020/023487 de 19/03/2020  
(87) WO 2020/197907 de 01/10/2020

---

**(21) BR 11 2021 018207-1 A2** Código 1.3 - Notificação - Fase Nacional - PCT  
(22) 17/03/2020  
(30) 18/03/2019 US 62/820,085  
(51) H05K 7/20 (2006.01), H02M 1/08 (2006.01), H02M 7/70 (2006.01)  
(54) SISTEMA DE RESFRIAMENTO PARA USO EM CONVERSORES DE  
POTÊNCIA  
(71) DCBEL INC. (CA)  
(72) PETER IBRAHIM; HANI VAHEDI; MARC-ANDRÉ FORGET  
(85) 14/09/2021  
(86) PCT CA2020/050354 de 17/03/2020



---

(87) WO 2020/186349 de 24/09/2020

---

**(21) BR 11 2021 018208-0 A2** Código 1.3 - Notificação - Fase Nacional - PCT  
(22) 31/03/2020  
(30) 16/04/2019 US 62/834,457  
(51) C04B 28/06 (2006.01), C04B 28/02 (2006.01), C04B 28/14 (2006.01)  
(54) COMPOSIÇÃO DE PASTA DE CIMENTO SUBSTANCIALMENTE LIVRE DE ÁGUA  
(71) DOW GLOBAL TECHNOLOGIES LLC (US)  
(72) DEBORA RESSNIG; MARGARITA PERELLO  
(85) 14/09/2021  
(86) PCT US2020/025876 de 31/03/2020  
(87) WO 2020/214410 de 22/10/2020

---

**(21) BR 11 2021 018209-8 A2** Código 1.3 - Notificação - Fase Nacional - PCT  
(22) 30/04/2019  
(51) E21B 34/10 (2006.01), E21B 23/04 (2006.01), E21B 41/00 (2006.01)  
(54) DISPOSITIVO DE COMPLETAÇÃO DE FUNDO DE POÇO E POÇO DE PRODUÇÃO SUBTERRÂNEO  
(71) HALLIBURTON ENERGY SERVICES, INC. (US)  
(72) GLEN P. BREERWOOD  
(85) 14/09/2021  
(86) PCT US2019/029993 de 30/04/2019  
(87) WO 2020/222818 de 05/11/2020

---

**(21) BR 11 2021 018211-0 A2** Código 1.3 - Notificação - Fase Nacional - PCT  
(22) 13/03/2020  
(30) 14/03/2019 US 62/818,425; 18/10/2019 US 62/923,403; 21/10/2019 US 62/924,131  
(51) A61K 47/36 (2006.01), A61K 47/34 (2017.01), A61K 9/14 (2006.01), C12N 15/10 (2006.01), C12N 15/87 (2006.01), C07H 21/00 (2006.01)  
(54) REVESTIMENTO REVERSÍVEL DE NANOPARTÍCULAS DE QUITOSANA-ÁCIDO NUCLÉICO E MÉTODOS DE SEU USO  
(71) ENGENE, INC. (CA)  
(72) RAJESH KRISHNAN GOPALAKRISHNA PANICKER; DANIEL VEILLEUX; PEI LIAN MA; NATALIE CHIN MUN TAM; CARLOS FLEET; ANTHONY CHEUNG  
(85) 14/09/2021  
(86) PCT IB2020/000175 de 13/03/2020  
(87) WO 2020/183238 de 17/09/2020

---

**(21) BR 11 2021 018213-6 A2** Código 1.3 - Notificação - Fase Nacional - PCT  
(22) 15/03/2019

---

(51) E01F 8/00 (2006.01), B64F 1/26 (2006.01)  
(54) BARREIRA INSONORIZADORA DE DOIS LADOS ADEQUADA PARA ESTRUTURAS DE INSONORIZAÇÃO PARA AERONAVES.  
(71) VALIS- ENGENHARIA E INOVAÇÃO, S.A. (PT)  
(72) VASCO MARIA MARQUES LITO VELEZ GRILO  
(85) 14/09/2021  
(86) PCT PT2019/050005 de 15/03/2019  
(87) WO 2020/190161 de 24/09/2020

---

**(21) BR 11 2021 018214-4 A2**

Código 1.3 - Notificação - Fase Nacional - PCT  
(22) 27/03/2020  
(30) 12/04/2019 DE 10 2019 109 817.3  
(51) F16D 55/226 (2006.01)  
(54) FREIO A DISCO E PASTILHA DE FREIO  
(71) KNORR-BREMSE SYSTEME FÜR NUTZFAHRZEUGE GMBH (DE)  
(72) ANDREAS PETSCHKE; MATTHIAS ADELUNG; JENS FRICKE; JOSEF SCHROPP  
(85) 14/09/2021  
(86) PCT EP2020/058790 de 27/03/2020  
(87) WO 2020/207828 de 15/10/2020

Apresentar a tradução simples da folha de rosto da certidão de depósito da prioridade DE 10 2019 109 817.3 de 20/04/2011 ou declaração contendo, obrigatoriamente, todos os dados identificadores desta (depositante(s), inventor(es), número de registro, data de depósito e título), conforme o parágrafo único do Art. 15 da Portaria 39/2021, uma vez que não foi possível determinar o(s) titular(es) da citada prioridade, nem seus inventores, informação necessária para o exame.

---

**(21) BR 11 2021 018215-2 A2**

Código 1.3 - Notificação - Fase Nacional - PCT  
(22) 16/04/2019  
(51) C09D 5/02 (2006.01), C08F 220/00 (2006.01)  
(54) COMPOSIÇÃO DE ADITIVO ESTABILIZADOR DE CONGELAMENTO-DESCONGELAMENTO, E, FORMULAÇÃO DE TINTA  
(71) DOW GLOBAL TECHNOLOGIES LLC (US)  
(72) LING ZHONG; JING JI; CHENG SHEN; JIANHAI MU  
(85) 14/09/2021  
(86) PCT CN2019/082904 de 16/04/2019  
(87) WO 2020/210988 de 22/10/2020

---

**(21) BR 11 2021 018216-0 A2**

Código 1.3 - Notificação - Fase Nacional - PCT  
(22) 13/03/2020  
(30) 15/03/2019 JP 2019-048584  
(51) G05B 23/02 (2006.01)  
(54) DISPOSITIVO DE MONITORAMENTO, DISPOSITIVO DE EXIBIÇÃO,

---

MÉTODO DE MONITORAMENTO E PROGRAMA DE MONITORAMENTO

(71) SUMITOMO HEAVY INDUSTRIES LTD. (JP)

(72) MASANORI KADOWAKI

(85) 14/09/2021

(86) PCT JP2020/011282 de 13/03/2020

(87) WO 2020/189585 de 24/09/2020

---

**(21) BR 11 2021 018218-7 A2**

Código 1.3 - Notificação - Fase Nacional - PCT

(22) 04/03/2020

(30) 14/03/2019 US 16/353,556

(51) A24F 40/44 (2020.01), A24F 40/48 (2020.01), A24F 40/30 (2020.01)

(54) DISPOSITIVO DE ENTREGA DE AEROSSOL FORNECENDO

CONTROLE DE SABOR

(71) RAI STRATEGIC HOLDINGS, INC. (US)

(72) VAHID HEJAZI

(85) 14/09/2021

(86) PCT IB2020/051891 de 04/03/2020

(87) WO 2020/183301 de 17/09/2020

---

**(21) BR 11 2021 018222-5 A2**

Código 1.3 - Notificação - Fase Nacional - PCT

(22) 12/03/2020

(30) 15/03/2019 FR FR1902726

(51) A61K 31/56 (2006.01), A61K 31/57 (2006.01), A61K 31/575 (2006.01),  
A61K 31/58 (2006.01), A61P 21/00 (2006.01)

(54) COMPOSIÇÃO

(71) BIOPHYTIS (FR) ; SORBONNE UNIVERSITE (FR)

(72) MATHILDE LATIL; PIERRE DILDA; RENÉ LAFONT; STANISLAS VEILLET

(85) 14/09/2021

(86) PCT EP2020/056590 de 12/03/2020

(87) WO 2020/187678 de 24/09/2020

---

**(21) BR 11 2021 018223-3 A2**

Código 1.3 - Notificação - Fase Nacional - PCT

(22) 17/03/2020

(30) 19/03/2019 NL 2022766

(51) B65D 47/20 (2006.01)

(54) VÁLVULA DE DISPENSAÇÃO DE FECHAMENTO AUTOMÁTICO, FECHO  
DE DISPENSAÇÃO, E, MÉTODO PARA FABRICAR UMA VÁLVULA DE  
DISPENSAÇÃO DE FECHAMENTO AUTOMÁTICO

(71) WEENER PLASTICS GROUP B.V. (NL)

(72) MARCEL PATER; ALWIN MERTENS; SEBASTIAAN WILHELMUS  
JOSEPHUS DEN BOER; LENNY MARITA ELLENKAMP-VAN OLST

(85) 14/09/2021

(86) PCT NL2020/050177 de 17/03/2020

---

(87) WO 2020/190134 de 24/09/2020

---

**(21) BR 11 2021 018224-1 A2** Código 1.3 - Notificação - Fase Nacional - PCT  
(22) 19/03/2020  
(30) 19/03/2019 US 62/820,474  
(51) H02J 7/02 (2016.01), B60L 53/66 (2019.01), H04L 29/06 (2006.01)  
(54) CARREGADOR DE EV COM PROTOCOLO DE CARREGAMENTO ADAPTÁVEL  
(71) DCBEL INC. (CA)  
(72) PETER IBRAHIM; HANI VAHEDI; JEAN-HUGUES DESCHENES; MARC-ANDRÉ FORGET  
(85) 14/09/2021  
(86) PCT CA2020/050367 de 19/03/2020  
(87) WO 2020/186357 de 24/09/2020

---

**(21) BR 11 2021 018225-0 A2** Código 1.3 - Notificação - Fase Nacional - PCT  
(22) 29/04/2020  
(30) 03/05/2019 EP 19172540.7  
(51) A61K 8/19 (2006.01), A61K 8/02 (2006.01), A61Q 11/00 (2006.01)  
(54) COMPOSIÇÃO DE CUIDADO ORAL, E, USO DE UM MATERIAL CONTENDO ÍONS DE MAGNÉSIO  
(71) OMYA INTERNATIONAL AG (CH)  
(72) TOBIAS KELLER; TANJA BUDDE; SAMUEL RENTSCH  
(85) 14/09/2021  
(86) PCT EP2020/061952 de 29/04/2020  
(87) WO 2020/225064 de 12/11/2020

---

**(21) BR 11 2021 018227-6 A2** Código 1.3 - Notificação - Fase Nacional - PCT  
(22) 13/04/2020  
(30) 30/04/2019 US 16/398,621  
(51) A61B 17/32 (2006.01)  
(54) LÂMINA ULTRASSÔNICA E DESIGN CORRELACIONADO COM O BRAÇO DE APERTO  
(71) CILAG GMBH INTERNATIONAL (CH)  
(72) WILLIAM A. OLSON  
(85) 14/09/2021  
(86) PCT IB2020/053470 de 13/04/2020  
(87) WO 2020/222057 de 05/11/2020

---

**(21) BR 11 2021 018229-2 A2** Código 1.3 - Notificação - Fase Nacional - PCT  
(22) 13/03/2020  
(30) 15/03/2019 US 62/819,146; 11/03/2020 US 16/816,118  
(51) A61K 31/404 (2006.01), A61K 31/405 (2006.01), A61P 35/00 (2006.01),

---

C07D 209/04 (2006.01), C07D 209/08 (2006.01), C07D 209/10 (2006.01)  
(54) CORANTES PRÓXIMOS AO INFRAVERMELHO E CONJUGADOS PARA TRATAR TUMORES.  
(71) LAHJAVIDA, LLC (US)  
(72) LYLE D. SMALL; RUIZHENG WANG; SHANE M. CRIPPEN  
(85) 14/09/2021  
(86) PCT US2020/022668 de 13/03/2020  
(87) WO 2020/190735 de 24/09/2020

---

**(21) BR 11 2021 018230-6 A2**

Código 1.3 - Notificação - Fase Nacional - PCT  
(22) 13/03/2020  
(30) 15/03/2019 US 62/819,254  
(51) C09J 7/50 (2018.01), A61F 13/00 (2006.01)  
(54) ARTIGO ADESIVO  
(71) 3M INNOVATIVE PROPERTIES COMPANY (US)  
(72) JENNIFER N. HANSON; KIU-YUEN TSE; AMANDA C. ENGLER; PAMELA A. PERCHA  
(85) 14/09/2021  
(86) PCT IB2020/052308 de 13/03/2020  
(87) WO 2020/188438 de 24/09/2020

---

**(21) BR 11 2021 018236-5 A2**

Código 1.3 - Notificação - Fase Nacional - PCT  
(22) 18/03/2020  
(30) 18/03/2019 US 62/819,746  
(51) A61K 39/108 (2006.01), A61P 13/02 (2006.01)  
(54) BIOCONJUGADO DE UM POLISSACARÍDEO DE ANTÍGENO O4 GLICOSILADO DE E. COLI COVALENTEMENTE LIGADO A UMA PROTEÍNA TRANSPORTADORA, COMPOSIÇÃO, MÉTODOS PARA INDUZIR ANTICORPOS, PARA VACINAR UM INDIVÍDUO E PARA PRODUIR UM BIOCONJUGADO, E, CÉLULA HOSPEDEIRA PROCARIÓTICA RECOMBINANTE  
(71) JANSSEN PHARMACEUTICALS, INC. (US) ; GLAXOSMITHKLINE BIOLOGICALS S.A. (BE)  
(72) JEROEN GEURTSSEN; JAN THEUNIS POOLMAN; KELLEN CRISTHINA FAE; PIETER JAN BURGHOUT; EVELINE MARLEEN WEERDENBURG; PATRICIA IBARRA YON; DARREN ROBERT ABBANAT; STEFAN JOCHEN KEMMLER; MICHAEL THOMAS KOWARIK; MANUELA MALLY; VERONICA GAMBILLARA FONCK; MARTIN EDWARD BRAUN; MARIA PAULA CARRANZA SANDMEIER  
(85) 14/09/2021  
(86) PCT US2020/023404 de 18/03/2020  
(87) WO 2020/191082 de 24/09/2020

---

**(21) BR 11 2021 018239-0 A2**

Código 1.3 - Notificação - Fase Nacional - PCT

(22) 13/03/2020  
 (30) 29/03/2019 EP 19382231.9  
 (51) H04L 29/08 (2006.01), H04L 12/14 (2006.01)  
 (54) MÉTODO PARA NOTIFICAR UM CONSUMIDOR DE SERVIÇO DA FUNÇÃO DE REDE, REPOSITÓRIO DE DADOS UNIFICADO, NÓ DE REDE, E, MÍDIA LEGÍVEL POR COMPUTADOR  
 (71) TELEFONAKTIEBOLAGET LM ERICSSON (PUBL) (SE)  
 (72) FUENCISLA GARCIA AZORERO; ANTONIO INIESTA GONZALEZ  
 (85) 14/09/2021  
 (86) PCT EP2020/056830 de 13/03/2020  
 (87) WO 2020/200695 de 08/10/2020

**(21) BR 11 2021 018242-0 A2**

Código 1.3 - Notificação - Fase Nacional - PCT  
 (22) 06/03/2020  
 (30) 14/03/2019 GB 1903505.4  
 (51) G01B 3/46 (2006.01), G01B 11/16 (2006.01), G01B 5/12 (2006.01), G01V 11/00 (2006.01), E21B 47/00 (2012.01), E21B 47/08 (2012.01)  
 (54) APARELHO, SISTEMA E MÉTODO DE CALIBRAGEM  
 (71) EXPRO NORTH SEA LIMITED (GB)  
 (72) OLEG BOGDANOV  
 (85) 14/09/2021  
 (86) PCT GB2020/050541 de 06/03/2020  
 (87) WO 2020/183134 de 17/09/2020

**(21) BR 11 2021 018247-0 A2**

Código 1.3 - Notificação - Fase Nacional - PCT  
 (22) 17/04/2020  
 (30) 17/04/2019 US 62/835,348  
 (51) E21B 43/12 (2006.01), E21B 43/26 (2006.01), F04D 13/06 (2006.01)  
 (54) SISTEMA DE BOMBEAMENTO ELETRO-HIDRÁULICO DE ALTA PRESSÃO DE CAMPO DE PETRÓLEO PARA ACIONAR UMA BOMBA DE FRATURAMENTO, E, MÉTODO PARA QUEBRAR UMA FORMAÇÃO SUBTERRÂNEA USANDO UM MOTOR ELÉTRICO PRIMÁRIO  
 (71) TWIN DISC, INC. (US)  
 (72) EDWIN E. WILSON  
 (85) 14/09/2021  
 (86) PCT US2020/028725 de 17/04/2020  
 (87) WO 2020/214934 de 22/10/2020

**(21) BR 11 2021 018248-9 A2**

Código 1.3 - Notificação - Fase Nacional - PCT  
 (22) 13/03/2020  
 (30) 14/03/2019 US 62/818,265; 14/03/2019 US 62/818,299; 14/03/2019 US 62/818,283  
 (51) A61L 27/00 (2006.01), A61L 27/14 (2006.01), A61L 27/16 (2006.01), C08F 2/00 (2006.01), C08F 8/00 (2006.01), C08F 293/00 (2006.01)

---

(54) REVESTIMENTOS DE COPOLÍMERO ZWITTERIÔNICO E MÉTODOS RELACIONADOS

(71) UNIVERSITY OF WASHINGTON (US)

(72) SHAOYI JIANG; XIAOJIE LIN; JONATHAN HIMMELFARB; BUDDY D. RATNER

(85) 14/09/2021

(86) PCT US2020/022543 de 13/03/2020

(87) WO 2020/186134 de 17/09/2020

---

**(21) BR 11 2021 018250-0 A2**

Código 1.3 - Notificação - Fase Nacional - PCT

(22) 10/04/2020

(30) 12/04/2019 US 16/382,782

(51) G03G 21/18 (2006.01), G03G 15/08 (2006.01), G03G 21/16 (2006.01), G03G 15/00 (2006.01)

(54) UNIDADE SUBSTITUÍVEL PARA UM DISPOSITIVO DE FORMAÇÃO DE IMAGEM ELETROFOTOGRAFICA POSSUINDO UM SENSOR MAGNÉTICO

(71) LEXMARK INTERNATIONAL, INC. (US)

(72) JAMES RICHARD LEEMHUIS; RANDAL SCOTT WILLIAMSON

(85) 14/09/2021

(86) PCT US2020/027577 de 10/04/2020

(87) WO 2020/210565 de 15/10/2020

---

**(21) BR 11 2021 018254-3 A2**

Código 1.3 - Notificação - Fase Nacional - PCT

(22) 16/03/2020

(30) 15/03/2019 US 62/819,372

(51) A61K 31/455 (2006.01), A61P 13/12 (2006.01)

(54) DERIVADOS DE NICORANDIL

(71) UNICYCIVE THERAPEUTICS INC. (US)

(72) SHALABH GUPTA; SUNDEEP DUGAR

(85) 14/09/2021

(86) PCT US2020/023016 de 16/03/2020

(87) WO 2020/190890 de 24/09/2020

Apresentar a tradução simples da folha de rosto da certidão de depósito da prioridade US 62/819,372 de 15/03/2019 ou declaração contendo, obrigatoriamente, todos os dados identificadores desta (depositante(s), inventor(es), número de registro, data de depósito e título), conforme o parágrafo único do Art. 15 da Portaria 39/2021, uma vez que não foi possível determinar o(s) titular(es) da citada prioridade, nem seus inventores, informação necessária para o exame.

---

**(21) BR 11 2021 018256-0 A2**

Código 1.3 - Notificação - Fase Nacional - PCT

(22) 13/03/2020

(30) 15/03/2019 JP 2019-048522

(51) C07D 471/04 (2006.01), A01P 13/00 (2006.01), A01N 43/90 (2006.01)

---

(54) CRISTAL DE COMPOSTO DE AMIDO HETEROCÍCLICO E MÉTODO PARA PRODUZIR O MESMO

(71) NISSAN CHEMICAL CORPORATION (JP)

(72) YOSHIHIKO NAKAYA; YOUKO IYOBE; TAKAZUMI KOMURO

(85) 14/09/2021

(86) PCT JP2020/011226 de 13/03/2020

(87) WO 2020/189576 de 24/09/2020

---

**(21) BR 11 2021 018259-4 A2**

Código 1.3 - Notificação - Fase Nacional - PCT

(22) 13/02/2020

(30) 16/04/2019 US 62/834,460

(51) C04B 26/06 (2006.01), C04B 28/06 (2006.01), C09D 1/08 (2006.01)

(54) COMPOSIÇÃO DE PASTA DE CIMENTO DE ALUMINATO SUBSTANCIALMENTE LIVRE DE ÁGUA, E, COMPOSIÇÃO DE ALUMINATO DE ASSENTAMENTO HIDRÁULICO

(71) DOW GLOBAL TECHNOLOGIES LLC (US)

(72) DEBORA RESSNIG; MARGARITA PERELLO

(85) 14/09/2021

(86) PCT US2020/018019 de 13/02/2020

(87) WO 2020/214235 de 22/10/2020

---

**(21) BR 11 2021 018260-8 A2**

Código 1.3 - Notificação - Fase Nacional - PCT

(22) 13/03/2020

(30) 15/03/2019 GB 1903541.9; 06/01/2020 GB 2000121.0

(51) C07D 519/00 (2006.01), C07K 5/06 (2006.01), A61P 35/00 (2006.01), A61K 31/5513 (2006.01), A61K 47/68 (2017.01)

(54) DÍMEROS DE AZETIDOBENZODIAZEPINA E CONJUGADOS COMPREENDENDO-OS PARA USO NO TRATAMENTO DE CÂNCER

(71) MEDIMMUNE LIMITED (GB)

(72) THAIS CAILLEAU; PHILIP WILSON HOWARD

(85) 14/09/2021

(86) PCT EP2020/056761 de 13/03/2020

(87) WO 2020/187721 de 24/09/2020

---

**(21) BR 11 2021 018282-9 A2**

Código 1.3 - Notificação - Fase Nacional - PCT

(22) 20/03/2020

(30) 20/03/2019 IS 050258

(51) D21B 1/36 (2006.01)

(54) REATOR DE EXPLOSÃO A VAPOR DE FLUXO CONTÍNUO, E, PROCESSO PARA O TRATAMENTO DE MATERIAL ORGÂNICO SÓLIDO

(71) YMIR TECHNOLOGIES EHF. (IS)

(72) ODDUR INGOLFSSON; ASGEIR MATTHIASSEN; SIGURDUR INGOLFSSON

(85) 15/09/2021



---

(86) PCT IS2020/050009 de 20/03/2020

(87) WO 2020/188606 de 24/09/2020

---

**(21) BR 11 2021 018284-5 A2**

Código 1.3 - Notificação - Fase Nacional - PCT

(22) 13/03/2020

(30) 20/03/2019 JP 2019-052644; 05/07/2019 JP 2019-125899; 31/10/2019 JP 2019-198708

(51) D06N 3/00 (2006.01), D04H 1/435 (2012.01), D06N 3/14 (2006.01), D06M 11/00 (2006.01), D06M 15/564 (2006.01), D06M 23/00 (2006.01), D06M 101/32 (2006.01)

(54) MATERIAIS EM FOLHA

(71) TORAY INDUSTRIES, INC. (JP)

(72) TATSUYA HAGIWARA; SHUNICHI MIYAHARA; AKIHIRO TANABE; MAKOTO NISHIMURA

(85) 15/09/2021

(86) PCT JP2020/011303 de 13/03/2020

(87) WO 2020/189592 de 24/09/2020

---

**(21) BR 11 2021 018285-3 A2**

Código 1.3 - Notificação - Fase Nacional - PCT

(22) 09/03/2020

(30) 19/03/2019 EP 19163659.6

(51) B32B 17/10 (2006.01)

(54) PAINEL COMPÓSITO VEICULAR QUE COMPREENDE UM ELEMENTO TÉRMICO EMBUTIDO

(71) SAINT-GOBAIN GLASS FRANCE (FR)

(72) DIRK WOHLFEIL; GABOR VARGA; CHRISTOPHER MATHEISEN; MICHAEL KOLF

(85) 15/09/2021

(86) PCT EP2020/056162 de 09/03/2020

(87) WO 2020/187619 de 24/09/2020

---

**(21) BR 11 2021 018286-1 A2**

Código 1.3 - Notificação - Fase Nacional - PCT

(22) 20/03/2020

(30) 20/03/2019 IS 050259

(51) B04B 1/08 (2006.01), B04B 1/20 (2006.01)

(54) APARELHO DE SEPARAÇÃO PARA A SEPARAÇÃO DE COMPONENTE SÓLIDO, COMPONENTES LÍQUIDOS DE DENSIDADE PESADA E LEVE DE UMA PASTA ORGÂNICA OU DE OUTRA MATÉRIA, E, MÉTODO PARA SEPARAR FASES SÓLIDAS E LÍQUIDAS DE UMA PASTA

(71) YMIR TECHNOLOGIES EHF. (IS)

(72) ASGEIR MATTHIASSON; ODDUR INGOLFSSON; SIGURDUR INGOLFSSON

(85) 15/09/2021

(86) PCT IS2020/050010 de 20/03/2020

---

(87) WO 2020/188607 de 24/09/2020

---

**(21) BR 11 2021 018287-0 A2** Código 1.3 - Notificação - Fase Nacional - PCT  
(22) 09/03/2020  
(30) 19/03/2019 EP 19163660.4  
(51) B32B 17/10 (2006.01)  
(54) PAINEL COMPÓSITO VEICULAR QUE COMPREENDE UM ELEMENTO FUNCIONAL EMBUTIDO  
(71) SAINT-GOBAIN GLASS FRANCE (FR)  
(72) MICHAEL KOLF; DIRK WOHLFEIL; GABOR VARGA; CHRISTOPHER MATHEISEN  
(85) 15/09/2021  
(86) PCT EP2020/056164 de 09/03/2020  
(87) WO 2020/187620 de 24/09/2020

---

**(21) BR 11 2021 018288-8 A2** Código 1.3 - Notificação - Fase Nacional - PCT  
(22) 17/03/2020  
(30) 18/03/2019 JP 2019-050355  
(51) G03G 21/16 (2006.01), G03G 21/18 (2006.01)  
(54) APARELHO DE FORMAÇÃO DE IMAGEM ELETROFOTÓGRÁFICA, CARTUCHO E UNIDADE DE TAMBOR  
(71) CANON KABUSHIKI KAISHA (JP)  
(72) MASANARI MORIOKA; TAKEO KAWANAMI; YU FUKASAWA  
(85) 15/09/2021  
(86) PCT JP2020/012811 de 17/03/2020  
(87) WO 2020/189797 de 24/09/2020

---

**(21) BR 11 2021 018290-0 A2** Código 1.3 - Notificação - Fase Nacional - PCT  
(22) 19/03/2020  
(30) 11/04/2019 DE 10 2019 109 650.2  
(51) E05F 15/611 (2015.01), E05F 15/616 (2015.01), F25D 23/02 (2006.01), F25D 23/10 (2006.01)  
(54) DISPOSITIVO DE ABERTURA PARA UM APARELHO DE REFRIGERAÇÃO  
(71) HETTICH-ONI GMBH & CO. KG (DE)  
(72) CORD ROMMELMANN  
(85) 15/09/2021  
(86) PCT EP2020/057656 de 19/03/2020  
(87) WO 2020/207750 de 15/10/2020

---

**(21) BR 11 2021 018291-8 A2** Código 1.3 - Notificação - Fase Nacional - PCT  
(22) 27/03/2020  
(30) 29/03/2019 US 62/826,926; 26/04/2019 US 62/839,553; 14/06/2019 US

---

62/861,773

(51) H04L 29/06 (2006.01), H04L 9/32 (2006.01), H04W 12/00 (2021.01), H04W 12/08 (2021.01)

(54) MÉTODOS E APARELHOS PARA UM CONTROLE DE ACESSO SEGURO EM COMUNICAÇÕES SEM FIO

(71) IDAC HOLDINGS, INC. (US)

(72) SAMIR FERDI; ALEC BRUSILOVSKY; GUANZHOU WANG

(85) 15/09/2021

(86) PCT US2020/025440 de 27/03/2020

(87) WO 2020/205609 de 08/10/2020

---

**(21) BR 11 2021 018293-4 A2**

Código 1.3 - Notificação - Fase Nacional - PCT

(22) 27/03/2020

(30) 29/03/2019 FR 1903316

(51) C07C 235/08 (2006.01), C09D 5/03 (2006.01)

(54) ADITIVOS REOLÓGICOS COM BASE EM DI- OU TRI-AMIDAS HIDROXILADAS E SUAS MISTURAS

(71) ARKEMA FRANCE (FR)

(72) DMITRI COLESNIC; VINCENT LEROY; LAURENT LEPINAY

(85) 15/09/2021

(86) PCT FR2020/000071 de 27/03/2020

(87) WO 2020/201638 de 08/10/2020

---

**(21) BR 11 2021 018294-2 A2**

Código 1.3 - Notificação - Fase Nacional - PCT

(22) 14/03/2020

(30) 19/03/2019 US 16/357,616

(51) F25D 23/02 (2006.01), F25D 23/12 (2006.01), F25D 27/00 (2006.01), F25D 29/00 (2006.01)

(54) DISPENSADOR DE ÁGUA ILUMINADO

(71) ELECTROLUX HOME PRODUCTS, INC. (US)

(72) ZHUOCHEN SHI; THOMAS MCCOLLOUGH; MARCELO CANDEO; CORNEL COMSA

(85) 15/09/2021

(86) PCT US2020/022854 de 14/03/2020

(87) WO 2020/190815 de 24/09/2020

---

**(21) BR 11 2021 018295-0 A2**

Código 1.3 - Notificação - Fase Nacional - PCT

(22) 13/03/2020

(30) 15/03/2019 US 62/819,322; 23/09/2019 US 62/904,241

(51) C07D 239/94 (2006.01), C07D 405/04 (2006.01), C07D 405/10 (2006.01), C07D 491/056 (2006.01), A61K 31/4025 (2006.01), A61K 31/496 (2006.01), A61K 31/517 (2006.01), A61K 31/519 (2006.01), A61K 31/5377 (2006.01), A61K 35/00 (2006.01)

(54) COMPOSIÇÕES E MÉTODOS PARA TRATAMENTO DE CÂNCER

---

(71) THE REGENTS OF THE UNIVERSITY OF CALIFORNIA (US)  
(72) DAVID A. NATHANSON; MICHAEL E. JUNG; JONATHAN TSANG;  
LORENZ URNER; PETER M. CLARK; TIMOTHY F. CLOUGHESY; GYUDONG  
KIM  
(85) 15/09/2021  
(86) PCT US2020/022743 de 13/03/2020  
(87) WO 2020/190765 de 24/09/2020

---

**(21) BR 11 2021 018296-9 A2** Código 1.3 - Notificação - Fase Nacional - PCT  
(22) 02/03/2020  
(30) 15/03/2019 EP 19163172.0  
(51) A61F 2/915 (2013.01)  
(54) IMPLANTE  
(71) BIOTRONIK AG (CH)  
(72) ANDRÉ SCHOOF; DIRK FRICKE  
(85) 15/09/2021  
(86) PCT EP2020/055418 de 02/03/2020  
(87) WO 2020/187550 de 24/09/2020

---

**(21) BR 11 2021 018297-7 A2** Código 1.3 - Notificação - Fase Nacional - PCT  
(22) 09/03/2020  
(30) 15/03/2019 EP 19163148.0  
(51) C07D 209/96 (2006.01), A01N 43/38 (2006.01), C07C 57/30 (2006.01)  
(54) 3-FENIL-5-ESPIROCICLOPENTIL-3-PIRROLINA-2-ONA  
ESPECIALMENTE SUBSTITUÍDA E SUA APLICAÇÃO COMO HERBICIDA  
(71) BAYER AKTIENGESELLSCHAFT (DE)  
(72) ESTELLA BUSCATO ARSEQUELL; ALFRED ANGERMANN; GUIDO  
BOJACK; STEFAN LEHR; ELMAR GATZWEILER; ELISABETH ASMUS  
(85) 15/09/2021  
(86) PCT EP2020/056204 de 09/03/2020  
(87) WO 2020/187626 de 24/09/2020

---

**(21) BR 11 2021 018298-5 A2** Código 1.3 - Notificação - Fase Nacional - PCT  
(22) 16/01/2020  
(30) 20/03/2019 US 16/359,756  
(51) A01N 57/20 (2006.01), A01N 43/54 (2006.01)  
(54) COMPOSIÇÃO HERBICIDA, E, MÉTODO PARA CONTROLAR ERVAS  
DANINHAS EM UM CAMPO DE CULTIVO  
(71) SUMITOMO CHEMICAL COMPANY, LIMITED (JP)  
(72) YOSHINAO SADA  
(85) 15/09/2021  
(86) PCT JP2020/001332 de 16/01/2020  
(87) WO 2020/188983 de 24/09/2020

---

<b>(21) BR 11 2021 018300-0 A2</b>	<p>Código 1.3 - Notificação - Fase Nacional - PCT                  (22) 04/03/2020                  (30) 15/03/2019 US 62/819.184                  (51) C03C 3/087 (2006.01), A47G 19/00 (2006.01), C03C 3/091 (2006.01), C03C 3/095 (2006.01)                  (54) COMPOSIÇÕES DE VIDRO DE ALUMINOSILICADO QUIMICAMENTE DURÁVEIS E ARTIGOS DE VIDRO FORMADOS A PARTIR DAS MESMAS                  (71) CORNING INCORPORATED (US)                  (72) NADJA TERESIA LÖNNROTH; LINA MA; ROBERT ANTHONY SCHAUT                  (85) 15/09/2021                  (86) PCT US2020/020864 de 04/03/2020                  (87) WO 2020/190504 de 24/09/2020</p>
<b>(21) BR 11 2021 018301-9 A2</b>	<p>Código 1.3 - Notificação - Fase Nacional - PCT                  (22) 14/02/2020                  (30) 19/03/2019 EP 19163678.6                  (51) G06T 7/00 (2017.01), H04N 13/243 (2018.01)                  (54) APARELHO PARA GERAR UM SINAL DE IMAGEM, SENDO O APARELHO, APARELHO PARA RECEBER UM SINAL DE IMAGEM, MÉTODO PARA GERAR UM SINAL DE IMAGEM, MÉTODO PARA PROCESSAR UM SINAL DE IMAGEM, SINAL DE IMAGEM E PRODUTO DE PROGRAMA DE COMPUTADOR                  (71) KONINKLIJKE PHILIPS N.V. (NL)                  (72) BARTHOLOMEUS WILHELMUS DAMIANUS VAN GEEST; BART KROON                  (85) 15/09/2021                  (86) PCT EP2020/053981 de 14/02/2020                  (87) WO 2020/187506 de 24/09/2020</p>
<b>(21) BR 11 2021 018303-5 A2</b>	<p>Código 1.3 - Notificação - Fase Nacional - PCT                  (22) 13/03/2020                  (30) 15/03/2019 US 62/819,347                  (51) A61K 31/4985 (2006.01), A61K 31/5377 (2006.01), C07D 487/04 (2006.01)                  (54) NOVOS INIBIDORES DE PEQUENAS MOLÉCULAS DE FATORES DE TRANSCRIÇÃO TEAD                  (71) THE GENERAL HOSPITAL CORPORATION (US)                  (72) PRANAB MAITI; CHANDRASEKHAR ABBINENI; KRISHNA CHAITANYA TALLURI; SUNIL KUMAR PANIGRAHI; XU WU; GOPALA KRISHNA JARUGUMILLI; YANG SUN                  (85) 15/09/2021                  (86) PCT US2020/022757 de 13/03/2020                  (87) WO 2020/190774 de 24/09/2020</p>
<b>(21) BR 11 2021 018307-8 A2</b>	<p>Código 1.3 - Notificação - Fase Nacional - PCT</p>

---

---

(22) 26/03/2020  
(30) 27/03/2019 US 62/824,949  
(51) E02F 9/28 (2006.01), C22C 38/00 (2006.01)  
(54) BORDA PARA CAÇAMBA DE ESCAVAÇÃO  
(71) ESCO GROUP LLC (US)  
(72) ROBIN K CHURCHILL; MICHAEL B. ROSKA; ULF DANIEL WIDLUND  
(85) 15/09/2021  
(86) PCT US2020/024989 de 26/03/2020  
(87) WO 2020/198492 de 01/10/2020

---

**(21) BR 11 2021 018308-6 A2** Código 1.3 - Notificação - Fase Nacional - PCT  
(22) 13/03/2020  
(30) 15/03/2019 IT 102019000003843  
(51) A61K 31/353 (2006.01), A61K 31/4415 (2006.01), A61K 31/593 (2006.01),  
A61K 31/235 (2006.01), A61K 31/355 (2006.01), A61P 35/00 (2006.01)  
(54) VITAMINA D E UM OU MAIS AGENTE, COMPOSIÇÃO E USO DA  
VITAMINA D E UM OU MAIS AGENTE OU DA COMPOSIÇÃO  
(71) LO.LI. PHARMA S.R.L. (IT)  
(72) VITTORIO UNFER  
(85) 15/09/2021  
(86) PCT EP2020/056799 de 13/03/2020  
(87) WO 2020/187729 de 24/09/2020

---

**(21) BR 11 2021 018309-4 A2** Código 1.3 - Notificação - Fase Nacional - PCT  
(22) 16/04/2020  
(30) 23/04/2019 JP 2019-081932; 14/04/2020 JP 2020-072579  
(51) C22B 1/16 (2006.01), C22B 1/244 (2006.01)  
(54) MÉTODO PARA PRODUZIR PELOTAS DE MINÉRIOS DE FERRO  
(71) KABUSHIKI KAISHA KOBE SEIKO SHO (KOBE STEEL, LTD.) (JP)  
(72) TSUGUNORI KATO; HITOSHI TOYOTA  
(85) 15/09/2021  
(86) PCT JP2020/016785 de 16/04/2020  
(87) WO 2020/218170 de 29/10/2020

---

**(21) BR 11 2021 018311-6 A2** Código 1.3 - Notificação - Fase Nacional - PCT  
(22) 16/01/2020  
(30) 20/03/2019 US 16/359,791  
(51) A01N 31/14 (2006.01), A01N 43/54 (2006.01)  
(54) COMPOSIÇÃO HERBICIDA, E, MÉTODO PARA CONTROLAR ERVAS  
DANINHAS EM UM CAMPO DE CULTIVO  
(71) SUMITOMO CHEMICAL COMPANY, LIMITED (JP)  
(72) YOSHINAO SADA  
(85) 15/09/2021  
(86) PCT JP2020/001324 de 16/01/2020

---

(87) WO 2020/188982 de 24/09/2020

---

**(21) BR 11 2021 018312-4 A2**

Código 1.3 - Notificação - Fase Nacional - PCT

(22) 06/04/2020

(30) 18/04/2019 US 62/835,666

(51) A61K 8/29 (2006.01), A61K 8/28 (2006.01), A61K 8/898 (2006.01), A61K 8/891 (2006.01), A61K 8/58 (2006.01), A61Q 5/00 (2006.01)

(54) MESCLA DE AMINOSSILOXANO/ALQUIL SILANO

(71) DOW GLOBAL TECHNOLOGIES LLC (US)

(72) DANIEL ALMEIDA

(85) 15/09/2021

(86) PCT US2020/026812 de 06/04/2020

(87) WO 2020/214442 de 22/10/2020

---

**(21) BR 11 2021 018313-2 A2**

Código 1.3 - Notificação - Fase Nacional - PCT

(22) 01/04/2020

(30) 02/04/2019 JP 2019-070329

(51) C12N 5/10 (2006.01), C12N 15/11 (2006.01), C12N 15/12 (2006.01), C12N 15/13 (2006.01), C12N 15/90 (2006.01), C12P 21/00 (2006.01), C12P 21/08 (2006.01)

(54) MÉTODO PARA INTRODUÇÃO DE GENE EXÓGENO ESPECÍFICO DE UM ALVO

(71) CHUGAI SEIYAKU KABUSHIKI KAISHA (JP)

(72) SHODAI KOMATSU; KENTA KOMURA; YUUJI WAKAHARA

(85) 15/09/2021

(86) PCT JP2020/014980 de 01/04/2020

(87) WO 2020/204055 de 08/10/2020

---

**(21) BR 11 2021 018315-9 A2**

Código 1.3 - Notificação - Fase Nacional - PCT

(22) 03/04/2020

(30) 05/04/2019 US 62/829,832

(51) C07C 17/20 (2006.01), C07C 17/25 (2006.01), C07C 17/278 (2006.01), C07C 17/281 (2006.01), C07C 17/354 (2006.01), C07C 21/18 (2006.01), C07C 21/20 (2006.01), C07C 19/10 (2006.01)

(54) PROCESSOS PARA PRODUZIR

E-1,1,1,4,4,4-HEXAFLUOROBUT-2-ENO, PARA PRODUZIR

1,1,2,4,4-PENTACLOROBUTA-1,3-DIENO E PARA PRODUZIR

Z-1,1,1,4,4,4-HEXAFLUOROBUT-2-ENO E COMPOSIÇÕES

(71) THE CHEMOURS COMPANY FC, LLC (US)

(72) SHENG PENG; ALLEN CAPRON SIEVERT

(85) 15/09/2021

(86) PCT US2020/026570 de 03/04/2020

(87) WO 2020/206247 de 08/10/2020

---

<b>(21) BR 11 2021 018316-7 A2</b>	Código 1.3 - Notificação - Fase Nacional - PCT (22) 08/04/2019 (30) 28/03/2019 CN PCT/CN2019/080191 (51) H04W 76/00 (2018.01) (54) MÉTODO E APARELHO DE GERENCIAMENTO DE CONEXÃO (71) GUANGDONG OPPO MOBILE TELECOMMUNICATIONS CORP., LTD. (CN) (72) QIANXI LU; JIANHUA LIU; ZHENSHAN ZHAO; HUEI-MING LIN (85) 15/09/2021 (86) PCT CN2019/081789 de 08/04/2019 (87) WO 2020/191814 de 01/10/2020
<b>(21) BR 11 2021 018317-5 A2</b>	Código 1.3 - Notificação - Fase Nacional - PCT (22) 02/04/2020 (30) 16/04/2019 US 62/834,462 (51) C07C 67/08 (2006.01), C07C 67/54 (2006.01), C07C 67/58 (2006.01) (54) MÉTODO PARA PREPARAR ACRILATO DE METILA (71) ROHM AND HAAS COMPANY (US) (72) REETAM CHAKRABARTI; MINH N. NGO; JAMES ELDER (85) 15/09/2021 (86) PCT US2020/026283 de 02/04/2020 (87) WO 2020/214423 de 22/10/2020
<b>(21) BR 11 2021 018320-5 A2</b>	Código 1.3 - Notificação - Fase Nacional - PCT (22) 03/04/2020 (30) 18/04/2019 US 62/835,821; 03/04/2020 US 16/839,885 (51) E21B 33/129 (2006.01), E21B 23/06 (2006.01), E21B 23/01 (2006.01) (54) CONJUNTOS DE PACKER, DE ENGAXETAMENTO E DE SISTEMA DE POÇO, SISTEMA DE POÇO, E, MÉTODO PARA ASSENTAR UM ELEMENTO DE ENGAXETAMENTO EM UM FURO DE POÇO (71) HALLIBURTON ENERGY SERVICES, INC. (US) (72) MOHAMMED KAMAL FADHIL; CYNTHIA STRICKLAND TUCKNESS; JEREMY LYNN STANLEY; BRUCE ALAN MOORE (85) 15/09/2021 (86) PCT US2020/026691 de 03/04/2020 (87) WO 2020/214440 de 22/10/2020
<b>(21) BR 11 2021 018322-1 A2</b>	Código 1.3 - Notificação - Fase Nacional - PCT (22) 15/03/2019 (51) B29B 17/00 (2006.01), B32B 27/08 (2006.01), B32B 27/30 (2006.01), C08J 11/06 (2006.01), C08L 31/04 (2006.01), C08L 23/04 (2006.01), C08L 23/08 (2006.01) (54) PROCESSO DE RECICLAGEM DE RESÍDUOS, MATERIAL RECICLADO



POR TERMOFORMAGEM E SEU USO.  
 (71) FELIPE MADEIRA PINTO (BR/SP)  
 (72) FELIPE MADEIRA PINTO  
 (85) 15/09/2021  
 (86) PCT BR2019/050085 de 15/03/2019  
 (87) WO 2020/186317 de 24/09/2020

**(21) BR 11 2021 018323-0 A2**

Código 1.3 - Notificação - Fase Nacional - PCT  
 (22) 16/03/2020  
 (30) 18/03/2019 CU 2019-0022  
 (51) A61K 38/18 (2006.01), A61K 9/00 (2006.01), A61P 17/02 (2006.01)  
 (54) USO DO FATOR DE CRESCIMENTO EPIDÉRMICO NO TRATAMENTO DA ÚLCERA DE PÉ DIABÉTICO  
 (71) CENTRO DE INGENIERIA GENETICA Y BIOTECNOLOGIA (CU)  
 (72) AMAURYS DEL RIO MARTIN; JOSE ESTEBAN SAURI CHAVEZ; RAIMUNDO UBIETA GÓMEZ; SONIA GONZALEZ BLANCO; JORGE AMADOR BERLANGA ACOSTA; VERENA LUCILA MUZIO GONZÁLEZ; EULOGIO PIMENTEL VÁZQUEZ  
 (85) 15/09/2021  
 (86) PCT CU2020/050003 de 16/03/2020  
 (87) WO 2020/187341 de 24/09/2020

**(21) BR 11 2021 018324-8 A2**

Código 1.3 - Notificação - Fase Nacional - PCT  
 (22) 03/04/2020  
 (30) 05/04/2019 US 62/829,856  
 (51) C07C 17/25 (2006.01), C07C 17/269 (2006.01), C07C 17/354 (2006.01), C07C 21/20 (2006.01), C07C 21/22 (2006.01)  
 (54) PROCESSOS PARA PRODUZIR UMA MISTURA E PARA PRODUZIR Z-1,1,1,4,4,4-HEXAFLUOROBUT-2-ENO  
 (71) THE CHEMOURS COMPANY FC, LLC (US)  
 (72) SHENG PENG; ALLEN CAPRON SIEVERT  
 (85) 15/09/2021  
 (86) PCT US2020/026612 de 03/04/2020  
 (87) WO 2020/206279 de 08/10/2020

**(21) BR 11 2021 018325-6 A2**

Código 1.3 - Notificação - Fase Nacional - PCT  
 (22) 20/04/2020  
 (30) 26/04/2019 US 62/839,246  
 (51) A61K 9/00 (2006.01), A61K 9/19 (2006.01), A61K 38/26 (2006.01)  
 (54) MÉTODO PARA PREPARAR FORMULAÇÕES DE PEPTÍDEOS ESTÁVEIS  
 (71) ELI LILLY AND COMPANY (US)  
 (72) GREGORY NELSON BROWN; KURT GARD VAN SCOIK  
 (85) 15/09/2021

---

(86) PCT US2020/028988 de 20/04/2020

(87) WO 2020/219391 de 29/10/2020

---

**(21) BR 11 2021 018326-4 A2**

Código 1.3 - Notificação - Fase Nacional - PCT

(22) 03/04/2020

(30) 05/04/2019 US 62/829,846

(51) C07C 17/093 (2006.01), C07C 17/21 (2006.01), C07C 17/25 (2006.01), C07C 17/269 (2006.01), C07C 17/354 (2006.01), C07C 19/10 (2006.01), C07C 21/20 (2006.01), C07C 21/22 (2006.01)

(54) PROCESSO PARA PRODUÇÃO DE 2,2-DICLORO-1,1,1,4,4,4-HEXAFLUOROBUTANO, PROCESSO PARA PRODUZIR Z-1,1,1,4,4,4-HEXAFLUORO-2-BUTENO E COMPOSIÇÃO

(71) THE CHEMOURS COMPANY FC, LLC (US)

(72) SHENG PENG; ALLEN CAPRON SIEVERT

(85) 15/09/2021

(86) PCT US2020/026671 de 03/04/2020

(87) WO 2020/206322 de 08/10/2020

---

**(21) BR 11 2021 018327-2 A2**

Código 1.3 - Notificação - Fase Nacional - PCT

(22) 13/03/2020

(30) 21/03/2019 FR 1902924

(51) B64C 25/42 (2006.01), B64C 25/34 (2006.01)

(54) MÉTODO PARA MONITORAR A FRENAGEM DAS RODAS DE UMA AERONAVE, CONTROLADOR DE FRENAGEM DE RODA, E, AERONAVE

(71) SAFRAN AIRCRAFT ENGINES (FR)

(72) CLÉMENT GEORGES HENRI GORCE

(85) 15/09/2021

(86) PCT FR2020/050541 de 13/03/2020

(87) WO 2020/188206 de 24/09/2020

---

**(21) BR 11 2021 018328-0 A2**

Código 1.3 - Notificação - Fase Nacional - PCT

(22) 13/03/2020

(30) 15/03/2019 US 62/818,859

(51) H04N 19/119 (2014.01), H04N 19/70 (2014.01), H04N 19/186 (2014.01), H04N 19/18 (2014.01), H04N 19/109 (2014.01), H04N 19/503 (2014.01)

(54) MÉTODO DE DECODIFICAÇÃO DE IMAGEM, APARELHO DE DECODIFICAÇÃO DE IMAGEM, E MÉTODO DE CODIFICAÇÃO DE IMAGEM

(71) SAMSUNG ELECTRONICS CO., LTD. (KR)

(72) MINSOO PARK; MINWOO PARK

(85) 15/09/2021

(86) PCT KR2020/003545 de 13/03/2020

(87) WO 2020/189980 de 24/09/2020

<b>(21) BR 11 2021 018329-9 A2</b>	<p>Código 1.3 - Notificação - Fase Nacional - PCT                  (22) 27/03/2020                  (30) 29/03/2019 US 62/825,892                  (51) A47K 10/16 (2006.01), A61K 8/81 (2006.01), B31F 1/12 (2006.01), D21H 27/02 (2006.01)                  (54) PRODUTOS DE PAPEL TISSUE ENROLADO E DE PAPEL TISSUE CREPADO                  (71) KIMBERLY-CLARK WORLDWIDE, INC. (US)                  (72) MAURIZIO TIRIMACCO; KEVIN JOSEPH VOGT                  (85) 15/09/2021                  (86) PCT US2020/025220 de 27/03/2020                  (87) WO 2020/205518 de 08/10/2020</p>
<b>(21) BR 11 2021 018334-5 A2</b>	<p>Código 1.3 - Notificação - Fase Nacional - PCT                  (22) 20/03/2020                  (30) 20/03/2019 EP 19164040.8                  (51) C10L 5/36 (2006.01), C10L 5/44 (2006.01), C10L 9/08 (2006.01)                  (54) PROCESSO DE TRATAMENTO DE BIOMASSA E COMBUSTÍVEL SÓLIDO DERIVADO DE BIOMASSA                  (71) NEDERLANDSE ORGANISATIE VOOR TOEGEPAST-NATUURWETENSCHAPPELIJK ONDERZOEK TNO (NL)                  (72) JAN REMMERT PELS; LEVINUS JAN DE LEGÉ                  (85) 15/09/2021                  (86) PCT EP2020/057798 de 20/03/2020                  (87) WO 2020/188088 de 24/09/2020</p>
<b>(21) BR 11 2021 018335-3 A2</b>	<p>Código 1.3 - Notificação - Fase Nacional - PCT                  (22) 17/03/2020                  (30) 18/03/2019 US 62/819,915; 20/03/2019 US 62/821,094                  (51) A61K 45/06 (2006.01), A61K 47/68 (2017.01), C07D 487/04 (2006.01)                  (54) DERIVADOS DE BENZODIAZEPINA COMO INIBIDORES DE RSV                  (71) ENANTA PHARMACEUTICALS, INC. (US)                  (72) KAICHENG ZHU; KEVIN MCGRATH; SOLYMAR NEGRETTI-EMMANUELLI; ADAM SZYMANIAK; JIANMING YU; IN JONG KIM; YAT SUN OR                  (85) 15/09/2021                  (86) PCT US2020/023135 de 17/03/2020                  (87) WO 2020/190935 de 24/09/2020</p>
<b>(21) BR 11 2021 018337-0 A2</b>	<p>Código 1.3 - Notificação - Fase Nacional - PCT                  (22) 13/03/2020                  (30) 21/03/2019 EP 19164310.5                  (51) B29D 99/00 (2010.01), B29C 70/72 (2006.01), B29C 70/44 (2006.01), B29C 70/54 (2006.01), B29C 70/86 (2006.01)</p>

---

(54) FABRICAÇÃO DE UMA PARTE DE CARÇAÇA DE LÂMINA DE TURBINA EÓLICA

(71) LM WIND POWER A/S (DK)

(72) ARTUR FERFECKI; LARS NIELSEN

(85) 15/09/2021

(86) PCT EP2020/056802 de 13/03/2020

(87) WO 2020/187730 de 24/09/2020

---

**(21) BR 11 2021 018338-8 A2**

Código 1.3 - Notificação - Fase Nacional - PCT

(22) 27/03/2020

(30) 29/03/2019 US 62/826,531

(51) H01Q 15/14 (2006.01), H01Q 15/16 (2006.01)

(54) MÉTODOS PARA FABRICAÇÃO DE UM PAINEL DE ANTENA RADIAL DE UMA ANTENA REFLETORA E PARA MONTAGEM DA ANTENA REFLETORA, E, SISTEMA DE ANTENA REFLETORA

(71) VIASAT, INC. (US)

(72) KURT A. ZIMMERMAN; JACK C. NEWKIRK

(85) 15/09/2021

(86) PCT US2020/025428 de 27/03/2020

(87) WO 2020/205603 de 08/10/2020

---

**(21) BR 11 2021 018339-6 A2**

Código 1.3 - Notificação - Fase Nacional - PCT

(22) 22/04/2020

(30) 03/05/2019 EP 19172523.3; 20/03/2020 EP 20164389.7

(51) C09C 1/02 (2006.01), A61K 8/02 (2006.01), A61K 8/19 (2006.01), A61Q 11/00 (2006.01), A61K 8/24 (2006.01), A61K 8/362 (2006.01), A61K 8/365 (2006.01), A61K 8/73 (2006.01), A61K 8/86 (2006.01)

(54) MATERIAL CONTENDO ÍON DE MAGNÉSIO TRATADO NA SUPERFÍCIE, COMPOSIÇÃO DE HIGIENE BUCAL, E, USO DE UM MATERIAL CONTENDO ÍON DE MAGNÉSIO TRATADO NA SUPERFÍCIE E/OU UM MATERIAL CONTENDO ÍON DE CÁLCIO TRATADO NA SUPERFÍCIE

(71) OMYA INTERNATIONAL AG (CH)

(72) TOBIAS KELLER; TANJA BUDDE; SAMUEL RENTSCH

(85) 15/09/2021

(86) PCT EP2020/061133 de 22/04/2020

(87) WO 2020/224957 de 12/11/2020

---

**(21) BR 11 2021 018341-8 A2**

Código 1.3 - Notificação - Fase Nacional - PCT

(22) 17/03/2020

(30) 11/04/2019 CN 201910290579.2

(51) A63F 13/5252 (2014.01)

(54) MÉTODO E DISPOSITIVO PARA OBSERVAR ARTIGO VIRTUAL EM AMBIENTE VIRTUAL, E MÍDIA DE ARMAZENAMENTO LEGÍVEL

(71) TENCENT TECHNOLOGY (SHENZHEN) COMPANY LIMITED (CN)

---

(72) JIN YANG  
(85) 15/09/2021  
(86) PCT CN2020/079651 de 17/03/2020  
(87) WO 2020/207204 de 15/10/2020

---

**(21) BR 11 2021 018342-6 A2** Código 1.3 - Notificação - Fase Nacional - PCT  
(22) 12/03/2020  
(30) 19/03/2019 EP 19163648.9  
(51) G06T 7/254 (2017.01), H04N 5/14 (2006.01)  
(54) REDUÇÃO DE MATERIAL DE VÍDEO A SEGMENTOS DE MOVIMENTO  
(71) BAYER ANIMAL HEALTH GMBH (DE)  
(72) PHILIP GILLISSEN  
(85) 15/09/2021  
(86) PCT EP2020/056688 de 12/03/2020  
(87) WO 2020/187695 de 24/09/2020

---

**(21) BR 11 2021 018344-2 A2** Código 1.3 - Notificação - Fase Nacional - PCT  
(22) 24/03/2020  
(30) 29/03/2019 FR 1903320  
(51) B60C 9/00 (2006.01), B60C 9/02 (2006.01), B60C 9/20 (2006.01)  
(54) REFORÇO DE COROA DE PNEU FEITO DE DUAS CAMADAS DE COROA FUNCIONAIS  
(71) COMPAGNIE GENERALE DES ETABLISSEMENTS MICHELIN (FR)  
(72) OREL FOURNIER; SEBASTIEN NOEL  
(85) 15/09/2021  
(86) PCT EP2020/058180 de 24/03/2020  
(87) WO 2020/200923 de 08/10/2020

---

**(21) BR 11 2021 018350-7 A2** Código 1.3 - Notificação - Fase Nacional - PCT  
(22) 27/03/2020  
(30) 28/03/2019 US 62/825,495  
(51) H04W 28/26 (2009.01), H04W 72/04 (2009.01), H04W 76/12 (2018.01), H04W 76/15 (2018.01), H04W 92/24 (2009.01)  
(54) MÉTODO PARA ESTABELECEER UM CANAL DE LIGAÇÃO TERRESTRE, MEIO LEGÍVEL POR COMPUTADOR, E, APARELHO DE FUNÇÃO DE REDE  
(71) TELEFONAKTIEBOLAGET LM ERICSSON (PUBL) (SE)  
(72) GUNNAR MILDH; AJMAL MUHAMMAD; OUMER TEYEB  
(85) 15/09/2021  
(86) PCT IB2020/052930 de 27/03/2020  
(87) WO 2020/194259 de 01/10/2020

---

**(21) BR 11 2021 018351-5 A2** Código 1.3 - Notificação - Fase Nacional - PCT  
(22) 10/03/2020

---

(30) 20/03/2019 JP 2019-053736  
 (51) B41M 5/42 (2006.01), B41M 5/44 (2006.01)  
 (54) MEIO DE GRAVAÇÃO TERMOSENSÍVEL  
 (71) RICOH COMPANY, LTD (JP)  
 (72) KENJI SHIMIZU; GAKU KOHARA; MARIN MIO; AKIRA SUZUKI  
 (85) 15/09/2021  
 (86) PCT JP2020/010408 de 10/03/2020  
 (87) WO 2020/189422 de 24/09/2020

---

**(21) BR 11 2021 018352-3 A2** Código 1.3 - Notificação - Fase Nacional - PCT  
 (22) 02/04/2020  
 (30) 16/04/2019 US 62/834,464  
 (51) C07C 67/08 (2006.01), C07C 67/54 (2006.01), C07C 67/58 (2006.01)  
 (54) MÉTODO PARA PREPARAR ACRILATO DE METILA  
 (71) ROHM AND HAAS COMPANY (US)  
 (72) REETAM CHAKRABARTI; MINH N. NGO; JAMES ELDER  
 (85) 15/09/2021  
 (86) PCT US2020/026282 de 02/04/2020  
 (87) WO 2020/214422 de 22/10/2020

---

**(21) BR 11 2021 018353-1 A2** Código 1.3 - Notificação - Fase Nacional - PCT  
 (22) 19/03/2020  
 (30) 21/03/2019 CN 201910215662.3  
 (51) A47J 27/04 (2006.01)  
 (54) APARELHO E MÉTODO PARA COZINHAR  
 (71) TEAM YOUNG TECHNOLOGY CO., LTD. (TW)  
 (72) PIN-CHUN HWANG; DY-CHENG WANG; CHIA-CHI CHANG  
 (85) 15/09/2021  
 (86) PCT CN2020/080206 de 19/03/2020  
 (87) WO 2020/187294 de 24/09/2020

---

**(21) BR 11 2021 018354-0 A2** Código 1.3 - Notificação - Fase Nacional - PCT  
 (22) 20/03/2020  
 (30) 21/03/2019 US 62/821,442  
 (51) A61K 48/00 (2006.01), A61P 25/28 (2006.01), C12N 9/00 (2006.01), C12N 15/11 (2006.01), C12N 15/12 (2006.01), C12N 15/63 (2006.01)  
 (54) VETOR E MÉTODO PARA TRATAR SÍNDROME DE ANGELMAN  
 (71) PTC THERAPEUTICS, INC. (US) ; UNIVERSITY OF SOUTH FLORIDA (US)  
 (72) ANTONIO ARULANANDAM; KEVIN NASH; EDWIN WEEBER; LIANGXIAN CAO; MIN JUNG KIM  
 (85) 15/09/2021  
 (86) PCT US2020/024030 de 20/03/2020

---

(87) WO 2020/191366 de 24/09/2020

---

**(21) BR 11 2021 018357-4 A2** Código 1.3 - Notificação - Fase Nacional - PCT  
(22) 13/03/2020  
(30) 15/03/2019 CN 201910199611.6; 25/03/2019 CN 201910228418.0;  
26/08/2019 CN 201910789020.4  
(51) C07D 471/04 (2006.01), A61K 31/4545 (2006.01), A61P 25/28 (2006.01),  
A61P 25/18 (2006.01), A61P 25/00 (2006.01)  
(54) FORMA CRISTALINA DE INIBIDOR DE FOSFODIESTERASE, MÉTODO  
DE PREPARAÇÃO PARA A MESMA E USO DA MESMA  
(71) TRANSTHERA SCIENCES (NANJING), INC. (CN)  
(72) ZHONGHUI WAN; LIN LI  
(85) 15/09/2021  
(86) PCT CN2020/079337 de 13/03/2020  
(87) WO 2020/187165 de 24/09/2020

---

**(21) BR 11 2021 018358-2 A2** Código 1.3 - Notificação - Fase Nacional - PCT  
(22) 31/03/2020  
(30) 03/04/2019 GB 1904695.2  
(51) C11D 3/50 (2006.01), C11D 3/22 (2006.01)  
(54) COMPOSIÇÃO AROMATIZADA  
(71) GIVAUDAN SA (CH)  
(72) PABITRA GHOSH; EMMANUEL AUSSANT; CLAUDE CHARMOILLE  
(85) 15/09/2021  
(86) PCT EP2020/059064 de 31/03/2020  
(87) WO 2020/201258 de 08/10/2020

---

**(21) BR 11 2021 018360-4 A2** Código 1.3 - Notificação - Fase Nacional - PCT  
(22) 01/04/2020  
(30) 02/04/2019 US 62/828,009; 29/05/2019 FI 20195452  
(51) D21H 21/18 (2006.01), D21H 17/37 (2006.01), D21H 17/52 (2006.01),  
D21H 17/55 (2006.01), D21H 17/56 (2006.01), D21H 17/66 (2006.01), D21H  
17/69 (2006.01), D21H 23/50 (2006.01), D21H 21/20 (2006.01)  
(54) AUMENTO DA RESISTÊNCIA EM PAPEL USANDO QUELATOS DE  
METAL E POLÍMEROS CATIONICOS SINTÉTICOS  
(71) KEMIRA OYJ (FI)  
(72) CLAYTON CAMPBELL; JUNHUA CHEN; ZHENG DANG  
(85) 15/09/2021  
(86) PCT US2020/026066 de 01/04/2020  
(87) WO 2020/205907 de 08/10/2020

---

**(21) BR 11 2021 018362-0 A2** Código 1.3 - Notificação - Fase Nacional - PCT  
(22) 24/03/2020

---

(30) 26/03/2019 US 62/823.791  
 (51) B32B 15/08 (2006.01), B32B 1/08 (2006.01), B32B 3/02 (2006.01), B32B 7/12 (2006.01), B32B 15/20 (2006.01), B32B 27/08 (2006.01), B32B 27/30 (2006.01), B32B 27/32 (2006.01), C08L 27/12 (2006.01), C22C 21/00 (2006.01), F16C 17/00 (2006.01), F16C 43/02 (2006.01)  
 (54) MANCAL, MONTAGEM E MÉTODO DE FABRICAÇÃO E USO DO MESMO  
 (71) SAINT-GOBAIN PERFORMANCE PLASTICS PAMPUS GMBH (DE)  
 (72) HANS-JUERGEN JAEGER; ALI OEZTUERK; BENJAMIN KUEMMEL  
 (85) 15/09/2021  
 (86) PCT EP2020/058181 de 24/03/2020  
 (87) WO 2020/193559 de 01/10/2020

---

**(21) BR 11 2021 018363-9 A2** Código 1.3 - Notificação - Fase Nacional - PCT  
 (22) 06/04/2020  
 (30) 08/04/2019 US 62/830,906  
 (51) A61M 1/28 (2006.01), A61M 1/36 (2006.01)  
 (54) SENSOR DE INICIAÇÃO PARA UM SISTEMA DE ENERGIA DE FLUIDO MÉDICO  
 (71) BAXTER INTERNATIONAL INC. (US) ; BAXTER HEALTHCARE SA (CH)  
 (72) JOHN ZAFIRIS  
 (85) 15/09/2021  
 (86) PCT US2020/026842 de 06/04/2020  
 (87) WO 2020/210150 de 15/10/2020

---

**(21) BR 11 2021 018366-3 A2** Código 1.3 - Notificação - Fase Nacional - PCT  
 (22) 11/03/2020  
 (30) 15/03/2019 GB 19035393  
 (51) A24F 40/44 (2020.01), A24F 40/465 (2020.01)  
 (54) FONTE DE AEROSSOL PARA UM SISTEMA ELETRÔNICO DE PROVISÃO DE VAPOR, CARTUCHO PARA UM SISTEMA ELETRÔNICO DE PROVISÃO DE VAPOR E SISTEMA ELETRÔNICO DE PROVISÃO DE VAPOR  
 (71) NICOVENTURES TRADING LIMITED (GB)  
 (72) PATRICK MOLONEY  
 (85) 15/09/2021  
 (86) PCT GB2020/050586 de 11/03/2020  
 (87) WO 2020/188244 de 24/09/2020

---

**(21) BR 11 2021 018368-0 A2** Código 1.3 - Notificação - Fase Nacional - PCT  
 (22) 05/03/2020  
 (30) 15/03/2019 IN 201941010134  
 (51) G01M 7/00 (2006.01), G07C 5/00 (2006.01)  
 (54) SISTEMA DE DIAGNÓSTICO CONECTADO SEM FIO PORTÁTIL PARA UM VEÍCULO



(71) TVS MOTOR COMPANY LIMITED (IN)  
 (72) ARPAN GUHA; SAMPIGEHALLI NARAYANAPPA MOKSHITH; CHETAN KUMAR GUPTA; PRADEEP BHATT; RAJENDRA BHAT  
 (85) 15/09/2021  
 (86) PCT IN2020/050198 de 05/03/2020  
 (87) WO 2020/188588 de 24/09/2020

**(21) BR 11 2021 018372-8 A2** Código 1.3 - Notificação - Fase Nacional - PCT  
 (22) 12/03/2020  
 (30) 17/03/2019 CN 201910200772.2; 06/11/2019 CN 201911073573.6  
 (51) C07D 471/04 (2006.01), A61K 31/437 (2006.01), A61K 31/538 (2006.01), A61K 31/5386 (2006.01), A61K 31/4523 (2006.01), A61K 31/454 (2006.01), A61K 31/496 (2006.01), A61P 35/00 (2006.01), A61P 35/02 (2006.01), A61P 37/00 (2006.01), A61P 29/00 (2006.01), A61P 37/06 (2006.01), A61P 19/06 (2006.01), A61P 11/02 (2006.01), A61P 17/14 (2006.01), A61P 25/28 (2006.01), A61P 9/10 (2006.01), A61P 11/06 (2006.01), A61P 19/02 (2006.01), A61P 17/00 (2006.01), A61P 37/08 (2006.01), A61P 1/16 (2006.01), A61P 1/00 (2006.01), A61P 21/04 (2006.01), A61P 31/10 (2006.01), A61P 13/12 (2006.01), A61P 25/16 (2006.01), A61P 17/06 (2006.01), A61P 3/10 (2006.01), A61P 9/00 (2006.01), A61P 43/00 (2006.01), A61P 13/00 (2006.01), A61P 1/18 (2006.01), A61P 7/06 (2006.01)  
 (54) COMPOSTO ACILAMINOPIRROLO-PIRIDONA, MÉTODO PARA PREPARAR O REFERIDO COMPOSTO, COMPOSIÇÃO FARMACÊUTICA E USO DO MESMO  
 (71) SHANGHAI RINGENE BIOPHARMA CO., LTD. (CN)  
 (72) HUIXIN WAN; JIANFENG PAN; JINGUI MA  
 (85) 15/09/2021  
 (86) PCT CN2020/078963 de 12/03/2020  
 (87) WO 2020/187123 de 24/09/2020

**(21) BR 11 2021 018373-6 A2** Código 1.3 - Notificação - Fase Nacional - PCT  
 (22) 19/03/2020  
 (30) 20/03/2019 US 62/820,917  
 (51) C25C 3/22 (2006.01)  
 (54) SISTEMA E MÉTODO PARA COLETAR E PRÉ-TRATAR GASES DE PROCESSO GERADOS POR UMA CÉLULA DE ELETRÓLISE  
 (71) ELYSIS LIMITED PARTNERSHIP (CA)  
 (72) MICHEL MEYER; ROY A. GLISAN  
 (85) 15/09/2021  
 (86) PCT CA2020/050363 de 19/03/2020  
 (87) WO 2020/186354 de 24/09/2020

**(21) BR 11 2021 018374-4 A2** Código 1.3 - Notificação - Fase Nacional - PCT  
 (22) 11/03/2020

---

(30) 15/03/2019 GB 19035377; 15/07/2019 GB 19101021  
(51) A24F 40/485 (2020.01), A24F 40/42 (2020.01), A24F 40/40 (2020.01),  
A24F 40/10 (2020.01)  
(54) MEMBRO DE DIRECIONAMENTO DE FLUXO, RESERVATÓRIO,  
CARTUCHO, SISTEMA DE FORNECIMENTO DE VAPOR E ALOJAMENTO  
(71) NICOVENTURES TRADING LIMITED (GB)  
(72) PATRICK MOLONEY  
(85) 15/09/2021  
(86) PCT GB2020/050588 de 11/03/2020  
(87) WO 2020/188246 de 24/09/2020

---

**(21) BR 11 2021 018375-2 A2** Código 1.3 - Notificação - Fase Nacional - PCT  
(22) 11/03/2020  
(30) 15/03/2019 GB 19035369  
(51) A24F 40/465 (2020.01), A24F 40/46 (2020.01)  
(54) AQUECEDOR PARA VAPORIZAR SUBSTRATO DE MATERIAL  
AEROSSOLIZÁVEL, ATOMIZADOR, CARTUCHO E SISTEMA  
(71) NICOVENTURES TRADING LIMITED (GB)  
(72) PATRICK MOLONEY  
(85) 15/09/2021  
(86) PCT GB2020/050589 de 11/03/2020  
(87) WO 2020/188247 de 24/09/2020

---

**(21) BR 11 2021 018378-7 A2** Código 1.3 - Notificação - Fase Nacional - PCT  
(22) 11/03/2020  
(30) 15/03/2019 GB 19035385  
(51) A24F 40/40 (2020.01), A24F 40/485 (2020.01)  
(54) CARTUCHO E SISTEMA DE FORNECIMENTO DE VAPOR  
(71) NICOVENTURES TRADING LIMITED (GB)  
(72) PATRICK MOLONEY  
(85) 15/09/2021  
(86) PCT GB2020/050587 de 11/03/2020  
(87) WO 2020/188245 de 24/09/2020

---

**(21) BR 11 2021 018380-9 A2** Código 1.3 - Notificação - Fase Nacional - PCT  
(22) 18/12/2019  
(30) 26/03/2019 JP 2019-059206  
(51) H04L 1/16 (2006.01), H04W 28/04 (2009.01)  
(54) ESTAÇÃO BASE, TERMINAL E MÉTODO DE COMUNICAÇÃO  
(71) PANASONIC INTELLECTUAL PROPERTY CORPORATION OF AMERICA  
(US)  
(72) NAOYA SHIBAIKE; HIDETOSHI SUZUKI; TOMOYA NUNOME; AYAKO  
HORIUCHI  
(85) 16/09/2021

---

(86) PCT JP2019/049539 de 18/12/2019

(87) WO 2020/194923 de 01/10/2020

---

**(21) BR 11 2021 018381-7 A2**

Código 1.3 - Notificação - Fase Nacional - PCT

(22) 17/03/2020

(30) 18/03/2019 US 62/820,182

(51) D21C 11/06 (2006.01), B01D 53/14 (2006.01)

(54) PROCESSO E APARELHO DE TRATAMENTO DE CONDENSADO SUJO DE POLPAÇÃO KRAFT

(71) NORAM ENGINEERING AND CONSTRUCTORS LTD. (CA)

(72) ROHAN BANDEKAR; JAMES THEODORE WEARING; JONATHAN EDWARD FOAN

(85) 16/09/2021

(86) PCT CA2020/050355 de 17/03/2020

(87) WO 2020/186350 de 24/09/2020

---

**(21) BR 11 2021 018382-5 A2**

Código 1.3 - Notificação - Fase Nacional - PCT

(22) 25/03/2020

(30) 28/03/2019 IN 201941012233; 24/03/2020 US 16/828,368

(51) H04L 5/00 (2006.01)

(54) PROJETO DE FORMA DE ONDA DE SINAL DE REFERÊNCIA DE SONORIZAÇÃO PARA COMUNICAÇÕES SEM FIO

(71) QUALCOMM INCORPORATED (US)

(72) JING SUN; XIAOXIA ZHANG; KAPIL BHATTAD; TANUMAY DATTA

(85) 16/09/2021

(86) PCT US2020/024617 de 25/03/2020

(87) WO 2020/198304 de 01/10/2020

---

**(21) BR 11 2021 018387-6 A2**

Código 1.3 - Notificação - Fase Nacional - PCT

(22) 10/02/2020

(30) 28/03/2019 US 62/825,706; 07/02/2020 US 16/785,360

(51) H04W 74/04 (2009.01)

(54) MAPEAMENTO DE RECURSOS E GERAÇÃO DE FORMA DE ONDA PARA TRANSMISSÃO DE ENLACE ASCENDENTE

(71) QUALCOMM INCORPORATED (US)

(72) JING LEI; SEYONG PARK; WEI YANG

(85) 16/09/2021

(86) PCT US2020/017442 de 10/02/2020

(87) WO 2020/197651 de 01/10/2020

---

**(21) BR 11 2021 018388-4 A2**

Código 1.3 - Notificação - Fase Nacional - PCT

(22) 20/03/2020

(30) 20/03/2019 US 62/821,363

---

(51) C03B 18/20 (2006.01), C03B 18/22 (2006.01)  
(54) MÉTODO PARA MONITORAMENTO E CONTROLE DE BANHO DE ESTANHO  
(71) AIR PRODUCTS AND CHEMICALS, INC (US)  
(72) REED JACOB HENDERSHOT; LIANG HE; MICHAEL J. GALLAGHER; RANAJIT GHOSH  
(85) 16/09/2021  
(86) PCT US2020/023806 de 20/03/2020  
(87) WO 2020/191275 de 24/09/2020

---

**(21) BR 11 2021 018393-0 A2** Código 1.3 - Notificação - Fase Nacional - PCT  
(22) 02/03/2020  
(30) 29/03/2019 US 62/826,634; 15/05/2019 US 62/848,520; 22/07/2019 US 62/877,017; 28/02/2020 US 16/805,514  
(51) H04L 1/18 (2006.01)  
(54) TRATAMENTO DE COLISÕES EM UPLINK  
(71) QUALCOMM INCORPORATED (US)  
(72) SEYEDKIANOUSH HOSSEINI; WEI YANG; PETER GAAL; YI HUANG; AMIR AMINZADEH GOHARI; SEYED ALI AKBAR FAKOORIAN  
(85) 16/09/2021  
(86) PCT US2020/020674 de 02/03/2020  
(87) WO 2020/205129 de 08/10/2020

---

**(21) BR 11 2021 018395-7 A2** Código 1.3 - Notificação - Fase Nacional - PCT  
(22) 31/03/2020  
(30) 26/04/2019 EP 19171235.5  
(51) C09D 5/02 (2006.01), C09D 175/02 (2006.01), C09D 175/04 (2006.01)  
(54) COMPOSIÇÃO DE REVESTIMENTO AQUOSA, MÉTODO PARA FORMAR UM REVESTIMENTO MULTICAMADAS EM UM SUBSTRATO, E, REVESTIMENTO MULTICAMADAS  
(71) BASF COATINGS GMBH (DE)  
(72) HISAYUKI NAKASHIMA; HARDY REUTER; SOUICHI MORI  
(85) 16/09/2021  
(86) PCT EP2020/059087 de 31/03/2020  
(87) WO 2020/216584 de 29/10/2020

---

**(21) BR 11 2021 018396-5 A2** Código 1.3 - Notificação - Fase Nacional - PCT  
(22) 01/04/2020  
(30) 02/04/2019 US 62/828,021; 29/05/2019 FI 20195451  
(51) D21H 17/63 (2006.01), D21H 17/66 (2006.01), D21H 17/00 (2006.01), D21H 19/84 (2006.01), D21H 21/18 (2006.01)  
(54) USO DE QUELATOS DE METAL COMO UMA APLICAÇÃO DE SUPERFÍCIE PARA MELHORIA DE ABRASÃO E/OU DE RIGIDEZ TABER EM PAPEL E PAPELÃO

---

(71) KEMIRA OYJ (FI)  
(72) GEORGE GORDON; BUGG  
(85) 16/09/2021  
(86) PCT US2020/026064 de 01/04/2020  
(87) WO 2020/205905 de 08/10/2020

---

**(21) BR 11 2021 018397-3 A2**

Código 1.3 - Notificação - Fase Nacional - PCT  
(22) 29/02/2020  
(30) 29/03/2019 US 62/826,905; 28/02/2020 US 16/805,430  
(51) H04W 52/22 (2009.01), H04W 72/12 (2009.01), H04L 1/18 (2006.01),  
H04W 52/26 (2009.01), H04W 52/28 (2009.01)  
(54) GERENCIAMENTO DE COMUNICAÇÃO FORA DE ORDEM  
(71) QUALCOMM INCORPORATED (US)  
(72) SEYEDKIANOUSH HOSSEINI; PETER GAAL; WEI YANG; YI HUANG;  
WANSHI CHEN; XIAO FENG WANG; SEYED ALI AKBAR FAKOORIAN;  
ALEXANDROS MANOLAKOS; JAMES BECKMAN; AAMOD KHANDEKAR  
(85) 16/09/2021  
(86) PCT US2020/020552 de 29/02/2020  
(87) WO 2020/205118 de 08/10/2020

---

**(21) BR 11 2021 018398-1 A2**

Código 1.3 - Notificação - Fase Nacional - PCT  
(22) 24/03/2020  
(30) 25/03/2019 JP 2019-056708  
(51) C07D 307/33 (2006.01)  
(54) MÉTODO DE PRODUÇÃO DE ÁCIDO 3-HIDROXIADÍPICO-3,6-LACTONA  
(71) TORAY INDUSTRIES, INC. (JP)  
(72) DAIJIRO TSUKAMOTO; KENJI KAWAMURA; KATSUSHIGE YAMADA  
(85) 16/09/2021  
(86) PCT JP2020/012855 de 24/03/2020  
(87) WO 2020/196459 de 01/10/2020

---

**(21) BR 11 2021 018399-0 A2**

Código 1.3 - Notificação - Fase Nacional - PCT  
(22) 18/03/2020  
(30) 18/03/2019 NO 20190358  
(51) H01B 7/14 (2006.01), H01B 3/44 (2006.01), H01B 9/02 (2006.01)  
(54) CABO DE ENERGIA E RESPECTIVOS MÉTODO DE PRODUÇÃO E USO  
(71) BLUE SEA NORWAY AS (NO)  
(72) HELLESØE, BERNT HENRIK  
(85) 16/09/2021  
(86) PCT NO2020/050076 de 18/03/2020  
(87) WO 2020/190149 de 24/09/2020

---

**(21) BR 11 2021 018400-7 A2**

Código 1.3 - Notificação - Fase Nacional - PCT

---

(22) 17/03/2020  
 (30) 20/03/2019 NL 2022774  
 (51) B01J 8/18 (2006.01), B01J 8/38 (2006.01), B01J 8/44 (2006.01), B01J 8/00 (2006.01), B01J 4/00 (2006.01), B01J 19/00 (2006.01)  
 (54) DISPOSITIVO PARA PROCESSAR UM FLUXO DE MATERIAL PARTICULADO, E, USO DO DISPOSITIVO  
 (71) YILKINS B.V. (NL)  
 (72) PETER CHRISTIAAN ALBERT BERGMAN; EVERT-JAN OLTVOORT; ROBERT JOHAN BOERS  
 (85) 16/09/2021  
 (86) PCT NL2020/050178 de 17/03/2020  
 (87) WO 2020/190135 de 24/09/2020

---

**(21) BR 11 2021 018407-4 A2** Código 1.3 - Notificação - Fase Nacional - PCT  
 (22) 18/03/2020  
 (30) 19/03/2019 DK PA 2019 00338  
 (51) C01G 23/047 (2006.01), B01J 21/06 (2006.01), B01J 23/50 (2006.01), B01J 27/02 (2006.01), B01J 27/06 (2006.01), B01J 27/24 (2006.01), B01J 35/00 (2006.01), B01J 37/04 (2006.01)  
 (54) COMPOSIÇÃO LÍQUIDA, MÉTODO PARA COMBATER SUJEIRAS, MICRORGANISMOS E ODORES, MÉTODO PARA PRODUIR A COMPOSIÇÃO E USO DA MESMA  
 (71) LEITHA CLEAN TECHNOLOGIES A/S (DK)  
 (72) CHRISTOPHER JAMES LÜSCHER; DIEGO GARDINI  
 (85) 16/09/2021  
 (86) PCT DK2020/050068 de 18/03/2020  
 (87) WO 2020/187377 de 24/09/2020

---

**(21) BR 11 2021 018409-0 A2** Código 1.3 - Notificação - Fase Nacional - PCT  
 (22) 30/04/2020  
 (30) 30/04/2019 EP PCT/EP2019/061134  
 (51) A61K 39/42 (2006.01), A61P 31/16 (2006.01), C07K 16/10 (2006.01), A61K 39/00 (2006.01)  
 (54) ANTICORPOS E MÉTODOS PARA TRATAMENTO DE INFECÇÃO POR INFLUENZA A  
 (71) HUMABS BIOMED SA (CH)  
 (72) DAVIDE CORTI; FABIO BENIGNI  
 (85) 16/09/2021  
 (86) PCT EP2020/062160 de 30/04/2020  
 (87) WO 2020/221908 de 05/11/2020

---

**(21) BR 11 2021 018412-0 A2** Código 1.3 - Notificação - Fase Nacional - PCT  
 (22) 17/03/2020  
 (30) 18/03/2019 US US 62/820,018; 17/03/2020 US US 16/820,983

---

(51) E21B 43/12 (2006.01), E21B 34/10 (2006.01), E21B 23/04 (2006.01)  
(54) RESPIRO DE GÁS PARA UMA SEÇÃO DE VEDAÇÃO DE UM CONJUNTO DE BOMBA ELÉTRICA SUBMERSÍVEL  
(71) BAKER HUGHES OILFIELD OPERATIONS LLC (US)  
(72) DAVID TANNER; ARON MEYER; RYAN SEMPLE  
(85) 16/09/2021  
(86) PCT US2020/023212 de 17/03/2020  
(87) WO 2020/190975 de 24/09/2020

---

**(21) BR 11 2021 018413-9 A2**

Código 1.3 - Notificação - Fase Nacional - PCT  
(22) 04/03/2020  
(30) 16/03/2019 IN 201921010323  
(51) C07C 313/08 (2006.01)  
(54) PROCESSO PARA A PREPARAÇÃO DE CLORETO DE TRIFLUOROMETANOSSULFINILA  
(71) GHARDA CHEMICALS LIMITED (IN)  
(72) KEKI HORMUSJI GHARDA; DIWAKAR SHENOY; LAXMINARAYAN SHET; SACHIN BHIKU JADHAV; SANDIP KEDARE  
(85) 16/09/2021  
(86) PCT IB2020/051817 de 04/03/2020  
(87) WO 2020/188387 de 24/09/2020

---

**(21) BR 11 2021 018414-7 A2**

Código 1.3 - Notificação - Fase Nacional - PCT  
(22) 03/04/2020  
(30) 03/04/2019 EP 19166999.3  
(51) C04B 41/65 (2006.01), C23F 11/18 (2006.01)  
(54) INIBIÇÃO DA CORROSÃO DA ARMADURA DE METAL PRESENTE EM UMA CONSTRUÇÃO DE CONCRETO ENDURECIDO QUE TEM UMA OU MAIS SUPERFÍCIES QUE ESTÃO EXPOSTAS À PENETRAÇÃO POR CLORETOS  
(71) YARA INTERNATIONAL ASA (NO)  
(72) GIUSEPPE CILLUFFO; WOLFRAM FRANKE; NIKOLAOS N. STAVROULAKIS  
(85) 16/09/2021  
(86) PCT EP2020/059485 de 03/04/2020  
(87) WO 2020/201470 de 08/10/2020

---

**(21) BR 11 2021 018420-1 A2**

Código 1.3 - Notificação - Fase Nacional - PCT  
(22) 18/03/2020  
(30) 21/03/2019 EP 19164238.8  
(51) C07C 29/38 (2006.01), C07C 29/60 (2006.01), C07C 29/80 (2006.01), C07C 29/86 (2006.01), C07C 33/025 (2006.01), C07C 33/035 (2006.01)  
(54) MÉTODO E PROCESSO PARA RECUPERAR E PRODUZIR 3-METIL-BUT-3-EN-1-OL

---

(71) BASF SE (DE)  
(72) ANDREAS KELLER; MARTIN KAMASZ; GABRIELE GRALLA; ROLAND MINGES; BERNHARD BRUNNER  
(85) 16/09/2021  
(86) PCT EP2020/057363 de 18/03/2020  
(87) WO 2020/187953 de 24/09/2020

---

**(21) BR 11 2021 018421-0 A2** Código 1.3 - Notificação - Fase Nacional - PCT  
(22) 17/03/2020  
(30) 26/04/2019 US 62/839,259  
(51) A01B 79/00 (2006.01), A01B 17/00 (2006.01), A01B 33/16 (2006.01), A01B 41/06 (2006.01)  
(54) MÉTODO DE OPERAÇÃO DE UM IMPLEMENTO DE LAVOURA  
(71) AGCO CORPORATION (US)  
(72) KEITH ROBERT CORPSTEIN  
(85) 16/09/2021  
(86) PCT IB2020/052418 de 17/03/2020  
(87) WO 2020/217106 de 29/10/2020

---

**(21) BR 11 2021 018422-8 A2** Código 1.3 - Notificação - Fase Nacional - PCT  
(22) 20/03/2019  
(51) H04B 17/30 (2015.01), H04B 17/382 (2015.01), H04W 72/04 (2009.01), H04W 72/10 (2009.01)  
(54) MÉTODO E APARELHO PARA DETERMINAR UM MECANISMO DE DETECÇÃO DE CANAL, DISPOSITIVO DE COMUNICAÇÃO SEM FIO, E, MEIO DE ARMAZENAMENTO LEGÍVEL POR COMPUTADOR  
(71) BEIJING XIAOMI MOBILE SOFTWARE CO., LTD. (CN)  
(72) YAJUN ZHU  
(85) 16/09/2021  
(86) PCT CN2019/078926 de 20/03/2019  
(87) WO 2020/186489 de 24/09/2020

---

**(21) BR 11 2021 018424-4 A2** Código 1.3 - Notificação - Fase Nacional - PCT  
(22) 19/03/2020  
(30) 20/03/2019 US 62/821,361  
(51) A61K 9/48 (2006.01), A61J 3/07 (2006.01), A61K 47/12 (2006.01)  
(54) REVESTIMENTOS PARA FORMAS DE DOSAGEM DE RESIDÊNCIA GÁSTRICA  
(71) LYNDRA THERAPEUTICS, INC. (US)  
(72) ROSEMARY KANASTY; TYLER GRANT; ERICK PEEKE; NUPURA BHISE; DAVID ALTREUTER; SONIA HOLAR; MARLENE SCHWARZ  
(85) 16/09/2021  
(86) PCT US2020/023710 de 19/03/2020



---

(87) WO 2020/191231 de 24/09/2020

---

**(21) BR 11 2021 018425-2 A2** Código 1.3 - Notificação - Fase Nacional - PCT  
(22) 18/03/2020  
(30) 22/03/2019 US 62/822,397; 23/09/2019 US 62/903,942  
(51) B01D 1/00 (2006.01), B01D 3/00 (2006.01)  
(54) DISTRIBUIDOR DE VAPOR PARA UMA COLUNA DE TRANSFERÊNCIA DE MASSA E MÉTODO ENVOLVENDO A MESMA  
(71) KOCH-GLITSCH, LP (US)  
(72) IZAK NIEUWOUDT; MALCOLM TALBOT  
(85) 16/09/2021  
(86) PCT IB2020/052468 de 18/03/2020  
(87) WO 2020/194132 de 01/10/2020

---

**(21) BR 11 2021 018427-9 A2** Código 1.3 - Notificação - Fase Nacional - PCT  
(22) 26/03/2020  
(30) 26/03/2019 GB 1904194.6  
(51) F23N 5/12 (2006.01), F23Q 3/00 (2006.01), H01T 13/39 (2006.01)  
(54) DISPOSITIVO DE DETECÇÃO E IGNIÇÃO DE CHAMA  
(71) JOHN ZINK COMPANY, LLC (US)  
(72) DOMINIQUE GRILLOTTI; GILLES THEIS; CLEMENT BRESILLION  
(85) 16/09/2021  
(86) PCT IB2020/052877 de 26/03/2020  
(87) WO 2020/194238 de 01/10/2020

---

**(21) BR 11 2021 018428-7 A2** Código 1.3 - Notificação - Fase Nacional - PCT  
(22) 18/03/2019  
(51) A47J 19/02 (2006.01), A23N 1/02 (2006.01)  
(54) SISTEMA DE ESPREMER FRUTAS  
(71) ZUMMO INNOVACIONES MECÁNICAS, S.A.U. (ES)  
(72) EUGENIO CONTELL ALBERT; ANTONIO CALATAYUD MASET; JORGE MARTINEZ ROCA  
(85) 16/09/2021  
(86) PCT ES2019/070174 de 18/03/2019  
(87) WO 2020/188126 de 24/09/2020

---

**(21) BR 11 2021 018429-5 A2** Código 1.3 - Notificação - Fase Nacional - PCT  
(22) 17/03/2020  
(30) 18/03/2019 US 62/819,784  
(51) A45D 34/04 (2006.01), A45D 40/26 (2006.01)  
(54) APLICADOR DE RÍMEL  
(71) AVON PRODUCTS, INC. (US)  
(72) SIMON NICHOLAS DUTTON

---

(85) 16/09/2021  
(86) PCT US2020/023220 de 17/03/2020  
(87) WO 2020/190980 de 24/09/2020

---

**(21) BR 11 2021 018431-7 A2**

Código 1.3 - Notificação - Fase Nacional - PCT  
(22) 27/02/2020  
(30) 29/03/2019 US 62/826,810; 26/02/2020 US 16/801,672  
(51) H04L 5/00 (2006.01), H04W 72/04 (2009.01)  
(54) REDUÇÃO DE SOBRECARGA DE SINALIZAÇÃO COM AGRUPAMENTO DE RECURSOS  
(71) QUALCOMM INCORPORATED (US)  
(72) KIRAN VENUGOPAL; TAO LUO; TIANYANG BAI; JUNG HO RYU; YAN ZHOU; JUNYI LI  
(85) 16/09/2021  
(86) PCT US2020/020090 de 27/02/2020  
(87) WO 2020/205104 de 08/10/2020

---

**(21) BR 11 2021 018433-3 A2**

Código 1.3 - Notificação - Fase Nacional - PCT  
(22) 19/03/2020  
(30) 19/03/2019 US 62/820,725  
(51) B01D 53/02 (2006.01), B01D 53/06 (2006.01), B01J 20/34 (2006.01), B60H 3/06 (2006.01), F24F 3/16 (2021.01)  
(54) UNIDADES DE FILTRO, SISTEMA, SISTEMAS DE VENTILAÇÃO DE AUTOMÓVEL ELÉTRICO E DE VENTILAÇÃO DE AUTOMÓVEL E MÉTODO DE USO DE UMA UNIDADE DE FILTRO  
(71) BASF CORPORATION (US)  
(72) MARK THOMAS BUELOW; YUXUAN XIN; PASCALINE TRAN; AKASH ABRAHAM  
(85) 16/09/2021  
(86) PCT US2020/023637 de 19/03/2020  
(87) WO 2020/191197 de 24/09/2020

---

**(21) BR 11 2021 018435-0 A2**

Código 1.3 - Notificação - Fase Nacional - PCT  
(22) 19/03/2020  
(30) 19/03/2019 CN 201910210181.3; 20/03/2019 CN 201910214557.8  
(51) H04N 19/136 (2014.01)  
(54) MÉTODO E APARELHO DE CODIFICAÇÃO DE NUVEM DE PONTOS, MÉTODO E APARELHO DE DECODIFICAÇÃO DE NUVEM DE PONTOS, E MEIO DE ARMAZENAMENTO  
(71) HUAWEI TECHNOLOGIES CO., LTD. (CN)  
(72) KANGYING CAI; DEJUN ZHANG  
(85) 16/09/2021  
(86) PCT CN2020/080140 de 19/03/2020

---

(87) WO 2020/187283 de 24/09/2020

---

**(21) BR 11 2021 018439-2 A2** Código 1.3 - Notificação - Fase Nacional - PCT  
(22) 16/03/2020  
(30) 18/03/2019 US 62/820,154  
(51) A61K 8/19 (2006.01), A61K 8/24 (2006.01), A61K 8/26 (2006.01)  
(54) COMPOSIÇÃO PARA HIGIENE BUCAL  
(71) SUNSTAR AMERICAS, INC. (US)  
(72) KANA HASHIMOTO; TORU SAITO  
(85) 16/09/2021  
(86) PCT US2020/022984 de 16/03/2020  
(87) WO 2020/190872 de 24/09/2020

---

**(21) BR 11 2021 018440-6 A2** Código 1.3 - Notificação - Fase Nacional - PCT  
(22) 26/02/2020  
(30) 29/03/2019 US 62/826,760; 25/02/2020 US 16/800,935  
(51) H04W 52/02 (2009.01), H04W 76/28 (2018.01)  
(54) MONITORAMENTO DE SINAL DE DESPERTAR USANDO IDENTIFICADOR COMUM  
(71) QUALCOMM INCORPORATED (US)  
(72) GABI SARKIS; PETER PUI LOK ANG; HUILIN XU; WOOSEOK NAM  
(85) 16/09/2021  
(86) PCT US2020/019889 de 26/02/2020  
(87) WO 2020/205099 de 08/10/2020

---

**(21) BR 11 2021 018445-7 A2** Código 1.3 - Notificação - Fase Nacional - PCT  
(22) 20/03/2020  
(30) 20/03/2019 IS 050257  
(51) C11C 3/00 (2006.01)  
(54) SISTEMA DE PRODUÇÃO E PURIFICAÇÃO DE FLUXO CONTÍNUO DE BIODIESEL, E, MÉTODO PARA A PRODUÇÃO CONTÍNUA DE BIODIESEL  
(71) YMIR TECHNOLOGIES EHF. (IS)  
(72) ODDUR INGOLFSSON; ASGEIR MATTHIASSON; EIRIKUR BJARNASON; SIGURDUR INGOLFSSON  
(85) 16/09/2021  
(86) PCT IS2020/050011 de 20/03/2020  
(87) WO 2020/188608 de 24/09/2020

---

**(21) BR 11 2021 018446-5 A2** Código 1.3 - Notificação - Fase Nacional - PCT  
(22) 02/03/2020  
(30) 27/03/2019 NO 20190418  
(51) B23D 21/00 (2006.01), B23D 15/04 (2006.01), B21B 29/00 (2006.01)  
(54) MÉTODO APRIMORADO PARA CORTAR TUBOS EM UM PISO DE

---

PERFURAÇÃO E FERRAMENTA PARA O MESMO

(71) CONTROL CUTTER AS (NO)

(72) PETTER BIRKELAND; BÅRD MJØLNE; KJETIL SIREVÅG

(85) 16/09/2021

(86) PCT NO2020/050054 de 02/03/2020

(87) WO 2020/197401 de 01/10/2020

---

**(21) BR 11 2021 018447-3 A2**

Código 1.3 - Notificação - Fase Nacional - PCT

(22) 19/03/2020

(30) 19/03/2019 IN 201931010751

(51) H04N 19/577 (2014.01)

(54) PREDIÇÃO INTER DE VÍDEO BASEADA EM FLUXO ÓPTICO

(71) HUAWEI TECHNOLOGIES CO., LTD. (CN)

(72) SRIRAM SETHURAMAN; JEEVA RAJ A; SAGAR KOTECHA

(85) 16/09/2021

(86) PCT CN2020/080156 de 19/03/2020

(87) WO 2020/187284 de 24/09/2020

---

**(21) BR 11 2021 018448-1 A2**

Código 1.3 - Notificação - Fase Nacional - PCT

(22) 20/03/2019

(51) H04B 17/30 (2015.01), H04B 17/382 (2015.01), H04W 72/04 (2009.01),  
H04W 72/10 (2009.01)

(54) MÉTODO E APARELHO PARA DETERMINAR UM MECANISMO DE  
DETECÇÃO DE CANAL, TERMINAL, ESTAÇÃO BASE, E, MEIO DE  
ARMAZENAMENTO LEGÍVEL POR COMPUTADOR

(71) BEIJING XIAOMI MOBILE SOFTWARE CO., LTD. (CN)

(72) YAJUN ZHU

(85) 16/09/2021

(86) PCT CN2019/078927 de 20/03/2019

(87) WO 2020/186490 de 24/09/2020

---

**(21) BR 11 2021 018450-3 A2**

Código 1.3 - Notificação - Fase Nacional - PCT

(22) 13/12/2019

(30) 20/03/2019 GB 1903844.7; 23/03/2019 GB 1904014.6; 29/03/2019 GB  
1904492.4; 15/04/2019 GB 1905325.5; 05/07/2019 GB 1909701.3

(51) H04N 19/146 (2014.01), H04N 19/154 (2014.01), H04N 19/172 (2014.01),  
H04N 19/124 (2014.01), H04N 19/152 (2014.01), H04N 19/187 (2014.01), H04N  
19/15 (2014.01), H04N 19/36 (2014.01), H04N 19/33 (2014.01), H04N 19/14  
(2014.01)

(54) CONTROLE DE TAXA PARA UM CODIFICADOR

(71) V-NOVA INTERNATIONAL LTD (GB)

(72) GUIDO MEARDI; LORENZO CICCARELLI

(85) 16/09/2021

(86) PCT GB2019/053551 de 13/12/2019

---

(87) WO 2020/188230 de 24/09/2020

---

**(21) BR 11 2021 018451-1 A2** Código 1.3 - Notificação - Fase Nacional - PCT  
(22) 17/03/2020  
(30) 18/03/2019 CN 201910204246.3  
(51) C07K 16/46 (2006.01), C07K 16/22 (2006.01), C07K 16/28 (2006.01), C12N 15/13 (2006.01), C12N 5/10 (2006.01), A61K 39/395 (2006.01), A61P 35/00 (2006.01), A61P 27/02 (2006.01)  
(54) ANTICORPO BIESPECÍFICO ESPECIFICAMENTE LIGADO A VEGF E ANG2  
(71) JIANGSU HENGRUI MEDICINE CO., LTD. (CN) ; SHANGHAI HENGRUI PHARMACEUTICAL CO., LTD. (CN)  
(72) HUA YING; JINPING SHI; LANGYONG MAO; HU GE; XIAOYING YANG; WEIKANG TAO  
(85) 16/09/2021  
(86) PCT CN2020/079690 de 17/03/2020  
(87) WO 2020/187202 de 24/09/2020

---

**(21) BR 11 2021 018453-8 A2** Código 1.3 - Notificação - Fase Nacional - PCT  
(22) 13/03/2020  
(30) 20/03/2019 NL 2022775  
(51) A47J 31/32 (2006.01), A47J 31/40 (2006.01)  
(54) DISPOSITIVO PARA EXTRAIR BEBIDA  
(71) BRAVILOR BONAMAT BV (NL)  
(72) ADRIANUS PETRUS WELGEBOREN; ROMANUS EDUARD VERHOEVEN; JOHANNES THEODORUS EMERENTIA HUIBERTS; JAN VAN KEULEN  
(85) 16/09/2021  
(86) PCT NL2020/050170 de 13/03/2020  
(87) WO 2020/190129 de 24/09/2020

---

**(21) BR 11 2021 018456-2 A2** Código 1.3 - Notificação - Fase Nacional - PCT  
(22) 20/03/2020  
(30) 22/03/2019 US 62/822,553; 20/12/2019 US 62/951,669  
(51) A61K 31/401 (2006.01), A61K 31/4025 (2006.01), C07D 403/06 (2006.01), A61P 37/00 (2006.01)  
(54) COMPOSTOS FARMACÊUTICOS PARA O TRATAMENTO DE DISTÚRBIOS MEDIADOS POR COMPLEMENTO  
(71) ACHILLION PHARMACEUTICALS, INC (US)  
(72) JASON ALLAN WILES; VENKAT RAO GADHACHANDA; KYLE J. EASTMAN  
(85) 16/09/2021  
(86) PCT US2020/024017 de 20/03/2020

---

(87) WO 2020/198062 de 01/10/2020

---

**(21) BR 11 2021 018458-9 A2** Código 1.3 - Notificação - Fase Nacional - PCT  
(22) 17/03/2020  
(30) 20/03/2019 IT 102019000004039  
(51) B65G 49/06 (2006.01), B65G 47/54 (2006.01), F27D 3/00 (2006.01), B65G 13/10 (2006.01), B65G 47/26 (2006.01), B65G 47/30 (2006.01)  
(54) SISTEMA DE TRANSFERÊNCIA DE ARTIGOS EM FORMA DE LAJE NA SAÍDA DE UM FORNO DE COZIMENTO  
(71) SACMI TECH S.P.A. (IT)  
(72) MAURIZIO BARDI  
(85) 16/09/2021  
(86) PCT IB2020/052416 de 17/03/2020  
(87) WO 2020/188479 de 24/09/2020

---

**(21) BR 11 2021 018461-9 A2** Código 1.3 - Notificação - Fase Nacional - PCT  
(22) 18/03/2020  
(30) 19/03/2019 US 62/820,789  
(51) C07K 14/32 (2006.01), C07K 14/38 (2006.01)  
(54) PROTEÍNAS DE FUSÃO, BACTÉRIAS RECOMBINANTES E FRAGMENTOS DE EXOSPÓRIO PARA SAÚDE DA PLANTA  
(71) BAYER CROPS SCIENCE LP (US) ; SPOGEN BIOTECH INC. (US)  
(72) JÖRG AUGUSTIN; DAMIAN CURTIS; ELIZABETH M. HENRY; SARA K. HOTTON; ANNE LAMSA; LAKSHMI PRABA MANAVALAN; VARGHESE P. THOMAS; BRIAN THOMPSON  
(85) 16/09/2021  
(86) PCT US2020/023260 de 18/03/2020  
(87) WO 2020/190998 de 24/09/2020

---

**(21) BR 11 2021 018462-7 A2** Código 1.3 - Notificação - Fase Nacional - PCT  
(22) 20/03/2019  
(30) 20/03/2019 WO PCT/IT2019/000024  
(51) E01C 13/08 (2006.01)  
(54) MÉTODO E APARELHO PARA O TRATAMENTO DE MATERIAL VEGETAL A SER USADO COMO MATERIAL DE PREENCHIMENTO PARA TURFAS SINTÉTICAS E/OU NATURAIS  
(71) ROBERTO NUSCA (IT)  
(72) ROBERTO NUSCA  
(85) 16/09/2021  
(86) PCT IT2019/000024 de 20/03/2019  
(87) WO 2020/188609 de 24/09/2020

---

**(21) BR 11 2021 018463-5 A2** Código 1.3 - Notificação - Fase Nacional - PCT

---

(22) 25/03/2020  
(30) 26/03/2019 JP 2019-058643  
(51) H01L 51/44 (2006.01)  
(54) ELEMENTO DE CONVERSÃO FOTOELÉTRICA, MÉTODO PARA PRODUÇÃO DO ELEMENTO DE CONVERSÃO FOTOELÉTRICA E CÉLULA SOLAR  
(71) SEKISUI CHEMICAL CO., LTD (JP)  
(72) MASAKO OKAMOTO; TAKAMICHI SHINOHARA; SHUN ORII; AKINOBU HAYAKAWA  
(85) 16/09/2021  
(86) PCT JP2020/013230 de 25/03/2020  
(87) WO 2020/196588 de 01/10/2020

---

**(21) BR 11 2021 018466-0 A2**

Código 1.3 - Notificação - Fase Nacional - PCT  
(22) 13/12/2019  
(30) 20/03/2019 GB 1903844.7; 23/03/2019 GB 1904014.6; 29/03/2019 GB 1904492.4; 15/04/2019 GB 1905325.5; 05/07/2019 GB 1909701.3  
(51) H04N 19/33 (2014.01), H04N 19/91 (2014.01), H04N 19/93 (2014.01), H04N 19/132 (2014.01), H04N 19/14 (2014.01), H04N 19/167 (2014.01), H04N 19/17 (2014.01), H04N 19/182 (2014.01), H04N 19/187 (2014.01), H04N 19/36 (2014.01), H04N 19/124 (2014.01), H04N 19/50 (2014.01)  
(54) PROCESSAMENTO DE RESÍDUOS EM CODIFICAÇÃO DE VÍDEO  
(71) V-NOVA INTERNATIONAL LTD (GB)  
(72) SIMONE FERRARA; LORENZO CICCARELLI; GUIDO MEARDI  
(85) 16/09/2021  
(86) PCT GB2019/053547 de 13/12/2019  
(87) WO 2020/188229 de 24/09/2020

---

**(21) BR 11 2021 018467-8 A2**

Código 1.3 - Notificação - Fase Nacional - PCT  
(22) 20/03/2020  
(30) 20/03/2019 SE 1950349-9  
(51) D21C 9/00 (2006.01), D21D 1/20 (2006.01)  
(54) MÉTODO PARA PRODUZIR UMA POLPA ALTAMENTE REFINADA E SISTEMA PARA PRODUZIR UMA POLPA ALTAMENTE REFINADA  
(71) BILLERUDKORSNÄS AB (SE)  
(72) JOHAN MAGNUSSON  
(85) 16/09/2021  
(86) PCT EP2020/057896 de 20/03/2020  
(87) WO 2020/188112 de 24/09/2020

---

**(21) BR 11 2021 018468-6 A2**

Código 1.3 - Notificação - Fase Nacional - PCT  
(22) 27/03/2019  
(51) C05G 1/00 (2006.01)  
(54) COMPOSIÇÃO FERTILIZANTE QUE INCLUI UM POTENCIALIZADOR DE

---

FÓSFORO E CÁLCIO ASSIMILÁVEIS PELAS PLANTAS E UTILIZAÇÃO DA MESMA

(71) FERTINAGRO BIOTECH, S.L. (ES)

(72) SERGIO ATARES REAL; JOAQUIN ROMERO LOPEZ; IGNASI SALAET MADORRAN; MARÍA FERRER GINES; MARCOS CABALLERO MOLADA; TULA DEL CARMEN YANCE CHAVEZ; CARLOS FUERTES DOÑATE; RUBÉN FUERTES GIL DE ALBORNOZ

(85) 16/09/2021

(86) PCT ES2019/070206 de 27/03/2019

(87) WO 2020/193817 de 01/10/2020

---

**(21) BR 11 2021 018469-4 A2**

Código 1.3 - Notificação - Fase Nacional - PCT

(22) 18/03/2020

(30) 20/03/2019 GB 1903844.7; 23/03/2019 GB 1904014.6; 29/03/2019 GB 1904492.4; 15/04/2019 GB 1905325.5

(51) H04N 19/31 (2014.01), H04N 19/33 (2014.01), H04N 19/107 (2014.01), H04N 19/109 (2014.01), H04N 19/70 (2014.01)

(54) PROCESSAMENTO TEMPORAL PARA TECNOLOGIA DE CODIFICAÇÃO DE VÍDEO

(71) V-NOVA INTERNATIONAL LTD (GB)

(72) GUIDO MEARDI; IVAN DAMNJANOVIC

(85) 16/09/2021

(86) PCT GB2020/050693 de 18/03/2020

(87) WO 2020/188272 de 24/09/2020

---

**(21) BR 11 2021 018470-8 A2**

Código 1.3 - Notificação - Fase Nacional - PCT

(22) 19/03/2020

(30) 20/03/2019 GB 1903844.7; 23/03/2019 GB 1904014.6; 29/03/2019 GB 1904492.4; 15/04/2019 GB 1905325.5

(51) H04N 19/126 (2014.01), H04N 19/33 (2014.01), H04N 19/36 (2014.01), H04N 19/187 (2014.01), H04N 19/46 (2014.01)

(54) QUANTIZAÇÃO DE RESIDUAIS EM CODIFICAÇÃO DE VÍDEO

(71) V-NOVA INTERNATIONAL LTD (GB)

(72) GUIDO MEARDI

(85) 16/09/2021

(86) PCT GB2020/050725 de 19/03/2020

(87) WO 2020/188282 de 24/09/2020

---

**(21) BR 11 2021 018471-6 A2**

Código 1.3 - Notificação - Fase Nacional - PCT

(22) 19/03/2020

(30) 19/03/2019 NL 2022762

(51) E02F 9/02 (2006.01)

(54) VEÍCULO, CONFIGURADO PARA RODAR SOBRE TRILHOS

(71) P. BERENDE HOLDING B.V. (NL) ; NIJHUIS ENGINEERING DRONTEN



---

B.V. (NL)  
(72) PETRUS CORNELIS ADRIANUS MARIA BERENDE; DANIEL P.J. STEE  
(85) 16/09/2021  
(86) PCT NL2020/050186 de 19/03/2020  
(87) WO 2020/190140 de 24/09/2020

---

**(21) BR 11 2021 018472-4 A2** Código 1.3 - Notificação - Fase Nacional - PCT  
(22) 18/03/2020  
(30) 18/03/2019 US 62/820,172  
(51) C12N 15/63 (2006.01), C12N 15/85 (2006.01), C12N 15/87 (2006.01),  
C12N 15/90 (2006.01), C12N 9/00 (2006.01), C12N 9/80 (2006.01)  
(54) CONTROLE EPIGENÉTICO PROGRAMÁVEL DE EXPRESSÃO  
GENÉTICA EM PLANTAS  
(71) SOUND AGRICULTURE COMPANY (US)  
(72) TRAVIS BAYER; KEVIN L. SCHNEIDER; ADEN KINNE; JENNIFER ADELE  
SAMSON; ITXASO GARAY  
(85) 17/09/2021  
(86) PCT US2020/023391 de 18/03/2020  
(87) WO 2020/191072 de 24/09/2020

---

**(21) BR 11 2021 018473-2 A2** Código 1.3 - Notificação - Fase Nacional - PCT  
(22) 16/03/2020  
(30) 19/03/2019 EP 19163714.9  
(51) G06F 3/16 (2006.01), G06F 30/20 (2020.01)  
(54) SINAL DE DADOS DE ÁUDIO, APARELHO DE ÁUDIO E MÉTODOS  
PARA OS MESMOS  
(71) KONINKLIJKE PHILIPS N.V. (NL)  
(72) JEROEN GERARDUS HENRICUS KOPPENS  
(85) 17/09/2021  
(86) PCT EP2020/057014 de 16/03/2020  
(87) WO 2020/187807 de 24/09/2020

---

**(21) BR 11 2021 018474-0 A2** Código 1.3 - Notificação - Fase Nacional - PCT  
(22) 14/02/2020  
(30) 19/03/2019 EP 19163757.8  
(51) H02J 50/60 (2016.01), H02J 50/70 (2016.01)  
(54) DISPOSITIVO, SISTEMA E MÉTODO PARA TRANSFERÊNCIA DE  
ENERGIA SEM FIO  
(71) KONINKLIJKE PHILIPS N.V. (NL)  
(72) JOHANNES WILHELMUS DRAAK  
(85) 17/09/2021  
(86) PCT EP2020/053994 de 14/02/2020  
(87) WO 2020/187507 de 24/09/2020

---

<b>(21) BR 11 2021 018475-9 A2</b>	Código 1.3 - Notificação - Fase Nacional - PCT (22) 18/03/2020 (30) 20/03/2019 US 62/821,220; 15/08/2019 EP EP19191924 (51) C10M 145/14 (2006.01) (54) POLÍMEROS DE POLIALQUIL(MET)ACRILATO E USO DOS MESMOS, PROCESSO PARA MELHORAR A FORMAÇÃO DE DEPÓSITO DE UMA COMPOSIÇÃO DE ÓLEO LUBRIFICANTE E COMPOSIÇÕES (71) EVONIK OPERATIONS GMBH (DE) (72) KATRIN SCHÖLLER; FABIAN ZIEGLER; BORIS EISENBERG; DMITRIY SHAKHVOROSTOV; KLAUS SCHIMOSSEK (85) 17/09/2021 (86) PCT EP2020/057364 de 18/03/2020 (87) WO 2020/187954 de 24/09/2020
<b>(21) BR 11 2021 018481-3 A2</b>	Código 1.3 - Notificação - Fase Nacional - PCT (22) 26/03/2020 (30) 27/03/2019 US 62/824,876; 12/11/2019 US 62/934,482 (51) A61K 31/44 (2006.01), A61K 31/495 (2006.01), A61P 25/28 (2006.01), C07D 213/84 (2006.01), C07D 257/08 (2006.01) (54) AGONISTA ADRENÉRGICO BETA E MÉTODOS PARA USAR O MESMO (71) CURASEN THERAPEUTICS, INC. (US) (72) ANTHONY P. FORD; WEI CHEN; DAVID SCOTT CARTER; JIAXIN YU (85) 17/09/2021 (86) PCT US2020/024948 de 26/03/2020 (87) WO 2020/198466 de 01/10/2020
<b>(21) BR 11 2021 018482-1 A2</b>	Código 1.3 - Notificação - Fase Nacional - PCT (22) 05/02/2020 (30) 21/03/2019 US 16/360,256 (51) G01R 31/08 (2020.01), G06F 17/18 (2006.01), G08B 27/00 (2006.01), H04W 76/19 (2018.01) (54) SISTEMA DE MONITORAMENTO REMOTO (71) UNDERGROUND SYSTEMS, INC. (US) (72) ROBERT F. SMITH; CHARLES J. WILLS IV; DUNCAN CAMPBELL BREESE; PAUL ALAN ALEX (85) 17/09/2021 (86) PCT US2020/016785 de 05/02/2020 (87) WO 2020/190403 de 24/09/2020
<b>(21) BR 11 2021 018484-8 A2</b>	Código 1.3 - Notificação - Fase Nacional - PCT (22) 03/04/2019 (51) G01F 1/84 (2006.01) (54) ELETRÔNICA DE MEDIDOR, E, MÉTODO PARA USAR UMA MEDIÇÃO

---

DE DENSIDADE DE UM FLUIDO PARA VERIFICAR UMA PRESSÃO DE VAPOR

(71) MICRO MOTION, INC. (US)

(72) JOEL WEINSTEIN; DAVID MARTINEZ MORETT

(85) 17/09/2021

(86) PCT US2019/025535 de 03/04/2019

(87) WO 2020/204920 de 08/10/2020

---

**(21) BR 11 2021 018485-6 A2**

Código 1.3 - Notificação - Fase Nacional - PCT

(22) 23/01/2020

(30) 26/03/2019 EP EP 19305381.6

(51) F23D 14/22 (2006.01), F23D 14/32 (2006.01), F23D 14/56 (2006.01)

(54) QUEIMADOR DE CORTINA DE CHAMA COMPACTO

(71) L'AIR LIQUIDE SOCIETE ANONYME POUR L'ETUDE ET L'EXPLOITATION DES PROCEDES GEORGES CLAUDE (FR)

(72) PHILIPPE POYNOT; SÉBASTIEN CADALEN; VINCENT GOURLAOUEN; ROMAIN RAVET; RÉMY VANDENDRIESSCHE; XAVIER PAUBEL

(85) 17/09/2021

(86) PCT EP2020/051648 de 23/01/2020

(87) WO 2020/192983 de 01/10/2020

---

**(21) BR 11 2021 018486-4 A2**

Código 1.3 - Notificação - Fase Nacional - PCT

(22) 17/03/2020

(30) 19/03/2019 JP 2019-051001

(51) C08K 7/04 (2006.01), C08L 23/10 (2006.01), C08K 3/013 (2018.01)

(54) COMPOSIÇÃO DE RESINA DE PROPILENO, ARTIGO CONFORMADO E POLÍMERO DE PROPILENO

(71) MITSUI CHEMICALS, INC. (JP) ; PRIME POLYMER CO., LTD. (JP)

(72) KEITA ITAKURA; KATSUHIKO KOIKE; RYOKO HIROI; HIROYUKI FUKUSHIMA; KOU TSURUGI; ATSUSHI SHIBAHARA; FUMIAKI NISHINO; KOHEI TANAKA; YASUHIRO KAI; NAOYA NODA; KENJI MICHIE; TAKANORI FURUTA

(85) 17/09/2021

(86) PCT JP2020/011692 de 17/03/2020

(87) WO 2020/189676 de 24/09/2020

---

**(21) BR 11 2021 018488-0 A2**

Código 1.3 - Notificação - Fase Nacional - PCT

(22) 08/01/2020

(30) 20/03/2019 US 62/820,872

(51) H04W 76/15 (2018.01)

(54) MÉTODOS REALIZADOS POR UM EQUIPAMENTO DE USUÁRIO E POR UM NÓ DE REDE PARA MANIPULAR UMA CONFIGURAÇÃO DE GRUPO DE CÉLULAS SECUNDÁRIAS EM UMA REDE DE COMUNICAÇÕES SEM FIO, PROGRAMA DE COMPUTADOR, PORTADORA, EQUIPAMENTO DE

---

USUÁRIO, E, NÓ DE REDE  
(71) TELEFONAKTIEBOLAGET LM ERICSSON (PUBL) (SE)  
(72) OSMAN NURI CAN YILMAZ; ICARO L. J. DA SILVA; LIAN ARAUJO;  
PATRIK RUGELAND; OUMER TEYEB  
(85) 17/09/2021  
(86) PCT SE2020/050004 de 08/01/2020  
(87) WO 2020/190188 de 24/09/2020

---

**(21) BR 11 2021 018489-9 A2** Código 1.3 - Notificação - Fase Nacional - PCT  
(22) 19/03/2020  
(30) 19/03/2019 EP 19382195.6  
(51) A61K 51/08 (2006.01)  
(54) MÉTODOS PARA O DIAGNÓSTICO DE CÂNCER DE PULMÃO  
(71) FUNDACIÓ PRIVADA INSTITUT D'INVESTIGACIÓ ONCOLÒGICA DE VALL HEBRON (ES) ; INSTITUCIÓ CATALANA DE RECERCA I ESTUDIS AVANÇATS (ES) ; PEPTOMYC, S.L. (ES)  
(72) LAURA SOUCEK; MARIE-EVE BEAULIEU  
(85) 17/09/2021  
(86) PCT EP2020/057585 de 19/03/2020  
(87) WO 2020/188023 de 24/09/2020

---

**(21) BR 11 2021 018490-2 A2** Código 1.3 - Notificação - Fase Nacional - PCT  
(22) 25/03/2020  
(30) 26/03/2019 IT 102019000004325  
(51) F03D 1/06 (2006.01)  
(54) TURBINA DE EIXO HORIZONTAL PARA UM GERADOR EÓLICO, E, GERADOR EÓLICO  
(71) ENERGIETICHE SRL (IT)  
(72) CARLO ALBERTO CIMATTI; DANIELE MARIAN  
(85) 17/09/2021  
(86) PCT IB2020/052797 de 25/03/2020  
(87) WO 2020/194203 de 01/10/2020

---

**(21) BR 11 2021 018491-0 A2** Código 1.3 - Notificação - Fase Nacional - PCT  
(22) 13/02/2020  
(30) 19/03/2019 CH 00345/19  
(51) A61L 27/28 (2006.01), A61L 27/50 (2006.01), A61L 29/08 (2006.01), A61L 29/14 (2006.01), A61L 31/08 (2006.01), A61L 31/14 (2006.01)  
(54) DISPOSITIVO MÉDICO E PROCESSO DE PREPARAÇÃO DE UM DISPOSITIVO MÉDICO  
(71) QVANTEQ AG (CH)  
(72) STEFANO BUZZI; ARMIN MÄDER; ARIK ZUCKER  
(85) 17/09/2021  
(86) PCT EP2020/053670 de 13/02/2020

---

(87) WO 2020/187493 de 24/09/2020

---

**(21) BR 11 2021 018492-9 A2** Código 1.3 - Notificação - Fase Nacional - PCT  
(22) 19/03/2020  
(30) 20/03/2019 US 62/821,423  
(51) C07F 9/24 (2006.01), C07H 1/02 (2006.01), C07H 19/11 (2006.01), C07H 21/02 (2006.01), C07H 21/04 (2006.01)  
(54) MÉTODO PARA PREPARAR UM OLIGONUCLEOTÍDEO, OLIGONUCLEOTÍDEO, COMPOSIÇÃO, FOSFORAMIDITA E COMPOSTO  
(71) WAVE LIFE SCIENCES LTD. (SG)  
(72) PACHAMUTHU KANDASAMY; MAMORU SHIMIZU; DAVID CHARLES DONNELL BUTLER; JAYAKANTHAN KUMARASAMY; GOPAL REDDY BOMMINENI; MOHAMMED ROWSHON ALAM; SETHUMADHAVAN DIVAKARAMENON; BIJAY TILAK BHATTARAI; CHANDRA VARGESE; KEITH ANDREW BOWMAN; STEPHANY MICHELLE STANDLEY  
(85) 17/09/2021  
(86) PCT US2020/023735 de 19/03/2020  
(87) WO 2020/191252 de 24/09/2020

---

**(21) BR 11 2021 018493-7 A2** Código 1.3 - Notificação - Fase Nacional - PCT  
(22) 24/02/2020  
(30) 19/03/2019 IN 201921010712  
(51) C07D 231/44 (2006.01)  
(54) PROCESSO PARA SÍNTESE DE FIPRONIL  
(71) GHARDA CHEMICALS LIMITED (IN)  
(72) KEKI HORMUSJI GHARDA; DIWAKAR SHENOY; LAXMINARAYAN SHET; YATIN SAMANGADKAR; ABHIJEET SURESH KAWADE  
(85) 17/09/2021  
(86) PCT IB2020/051532 de 24/02/2020  
(87) WO 2020/188376 de 24/09/2020

---

**(21) BR 11 2021 018494-5 A2** Código 1.3 - Notificação - Fase Nacional - PCT  
(22) 06/03/2020  
(30) 19/03/2019 EP 19163727.1; 19/03/2019 US 62/820,431  
(51) A01N 25/30 (2006.01), A01N 33/12 (2006.01), A01N 57/34 (2006.01), A01N 61/00 (2006.01), A01P 1/00 (2006.01)  
(54) COMPOSIÇÕES BIOCIDAS SINERGÍSTICAS E MÉTODOS PARA USAR AS MESMAS  
(71) RHODIA OPERATIONS (FR)  
(72) EDER RISSI TORRES; CHARLES DAVID ARMSTRONG; FERNANDA DIAS; CHRIS JONES  
(85) 17/09/2021  
(86) PCT EP2020/055992 de 06/03/2020

---

(87) WO 2020/187606 de 24/09/2020

---

**(21) BR 11 2021 018504-6 A2** Código 1.3 - Notificação - Fase Nacional - PCT  
(22) 30/03/2020  
(30) 05/04/2019 FI 20190024  
(51) A01D 44/00 (2006.01), E02B 15/04 (2006.01)  
(54) MÉTODO E APARELHO PARA REMOVER PLANTAS EXISTENTES NA  
ÁGUA  
(71) LÄNNEN MCE OY (FI)  
(72) TONI MIKKOLA; JYRKI HEINO  
(85) 17/09/2021  
(86) PCT FI2020/050205 de 30/03/2020  
(87) WO 2020/201625 de 08/10/2020

---

**(21) BR 11 2021 018505-4 A2** Código 1.3 - Notificação - Fase Nacional - PCT  
(22) 19/03/2020  
(30) 19/03/2019 US 62/820,394  
(51) B01D 46/02 (2006.01), B01D 46/04 (2006.01), B01D 46/24 (2006.01),  
B01D 29/11 (2006.01)  
(54) SISTEMAS E MÉTODOS DE LIMPEZA POR APLICAÇÃO DE PULSO  
(71) DONALDSON COMPANY, INC. (US)  
(72) STEPHAN A. GRAHAM; STEVEN A. JOHNSON  
(85) 17/09/2021  
(86) PCT US2020/023502 de 19/03/2020  
(87) WO 2020/191126 de 24/09/2020

---

**(21) BR 11 2021 018509-7 A2** Código 1.3 - Notificação - Fase Nacional - PCT  
(22) 24/03/2020  
(30) 24/03/2019 CN PCT/CN2019/079395  
(51) H04N 19/80 (2014.01)  
(54) MÉTODO PARA PROCESSAR VÍDEO, APARELHO EM UM SISTEMA DE  
VÍDEO, E, PRODUTO DE PROGRAMA DE COMPUTADOR  
(71) BEIJING BYTEDANCE NETWORK TECHNOLOGY CO., LTD. (CN) ;  
BYTEDANCE INC. (US)  
(72) LI ZHANG; KAI ZHANG; HONGBIN LIU; YUE WANG  
(85) 17/09/2021  
(86) PCT CN2020/080827 de 24/03/2020  
(87) WO 2020/192644 de 01/10/2020

---

**(21) BR 11 2021 018510-0 A2** Código 1.3 - Notificação - Fase Nacional - PCT  
(22) 20/03/2020  
(30) 22/03/2019 EP 19164624.9  
(51) C12N 9/24 (2006.01)

---

(54) ENSAIO PARA MEDIR A HIDRÓLISE DE PEPTIDOGLICANO, MÉTODOS PARA DETERMINAR A ATIVIDADE DE HIDRÓLISE DE PEPTIDOGLICANO E DE PEPTIDOGLICANO IN VIVO, A QUANTIDADE RELATIVA DE PEPTIDOGLICANO SOLÚVEL, A RAZÃO ENTRE PEPTIDOGLICANO SOLÚVEL E PEPTIDOGLICANO INSOLÚVEL, A ATIVIDADE DE HIDRÓLISE DE PEPTIDOGLICANO RELATIVA, A ATIVIDADE RELATIVA IN VIVO DE DUAS OU MAIS MURAMIDASES E A ATIVIDADE RELATIVA IN VIVO DE DUAS OU MAIS DOSES DE UMA OU MAIS MURAMIDASES, E, MURAMIDASE

(71) NOVOZYMES A/S (DK)

(72) MIKKEL KLAUSEN; CARSTEN OESTERGAARD FREDERIKSEN

(85) 17/09/2021

(86) PCT EP2020/057780 de 20/03/2020

(87) WO 2020/193407 de 01/10/2020

---

**(21) BR 11 2021 018512-7 A2**

Código 1.3 - Notificação - Fase Nacional - PCT

(22) 18/03/2020

(30) 18/03/2019 US 62/819,695; 16/04/2019 EP 19169497.5

(51) F01N 3/10 (2006.01), F01N 3/28 (2006.01), B01J 23/46 (2006.01), B01J 37/02 (2006.01)

(54) ARTIGO CATALÍTICO, PROCESSO PARA A PREPARAÇÃO DE UM ARTIGO CATALÍTICO SISTEMA DE EXAUSTÃO PARA MOTORES DE COMBUSTÃO INTERNA, MÉTODOS PARA TRATAR UMA CORRENTE DE EXAUSTÃO GASOSA E PARA REDUZIR NÍVEIS DE HIDROCARBONETOS E USO

(71) BASF CORPORATION (US)

(72) ALEKSEI VJUNOV; MICHEL DEEBA; XIAOLAI ZHENG; PATRICK L BURK

(85) 17/09/2021

(86) PCT US2020/023256 de 18/03/2020

(87) WO 2020/190994 de 24/09/2020

---

**(21) BR 11 2021 018513-5 A2**

Código 1.3 - Notificação - Fase Nacional - PCT

(22) 28/02/2020

(30) 26/03/2019 US US 16/365,286

(51) F02M 35/02 (2006.01), F02M 35/022 (2006.01), F02M 35/08 (2006.01), B01D 45/16 (2006.01), F02M 35/10 (2006.01)

(54) SISTEMA DE PRÉ-PURIFICADOR

(71) CATERPILLAR INC. (US)

(72) TIMOTHY FINN

(85) 17/09/2021

(86) PCT US2020/020252 de 28/02/2020

(87) WO 2020/197689 de 01/10/2020

---

**(21) BR 11 2021 018515-1 A2**

Código 1.3 - Notificação - Fase Nacional - PCT

(22) 23/03/2020  
 (30) 21/03/2019 US 62/822,047; 11/04/2019 US 62/832,878  
 (51) H04N 19/11 (2014.01), H04N 19/139 (2014.01)  
 (54) MÉTODO E APARELHO PARA INTRAPREDIÇÃO  
 (71) HUAWEI TECHNOLOGIES CO., LTD. (CN)  
 (72) ALEXEY KONSTANTINOVICH FILIPPOV; VASILY ALEXEEVICH RUFITSKIY; BIAO WANG; SEMIH ESENLİK; JIANLE CHEN  
 (85) 17/09/2021  
 (86) PCT RU2020/050055 de 23/03/2020  
 (87) WO 2020/190179 de 24/09/2020

**(21) BR 11 2021 018516-0 A2**

Código 1.3 - Notificação - Fase Nacional - PCT  
 (22) 18/03/2020  
 (30) 18/03/2019 US 62/819,696; 16/04/2019 EP 19169472.8  
 (51) F01N 3/10 (2006.01), B01J 23/63 (2006.01), B01J 35/04 (2006.01), B01J 37/02 (2006.01)  
 (54) ARTIGO CATALÍTICO TRIMETÁLICO, PROCESSO PARA A PREPARAÇÃO DE UM ARTIGO CATALÍTICO, SISTEMA DE ESCAPE PARA MOTORES DE COMBUSTÃO INTERNA, MÉTODOS PARA TRATAR UMA CORRENTE DE ESCAPE GASOSA E PARA REDUZIR NÍVEIS DE HIDROCARBONETOS E USO DO ARTIGO  
 (71) BASF CORPORATION (US)  
 (72) ALEKSEI VJUNOV; XIAOLAI ZHENG; MICHEL DEEBA; PATRICK L BURK  
 (85) 17/09/2021  
 (86) PCT US2020/023261 de 18/03/2020  
 (87) WO 2020/190999 de 24/09/2020

**(21) BR 11 2021 018521-6 A2**

Código 1.3 - Notificação - Fase Nacional - PCT  
 (22) 20/03/2020  
 (30) 22/03/2019 EP 19164637.1  
 (51) C07D 205/04 (2006.01), C07C 271/24 (2006.01), C07C 311/07 (2006.01), C07C 211/40 (2006.01), C07C 233/62 (2006.01), C07D 265/30 (2006.01), C07D 207/09 (2006.01), C07D 213/61 (2006.01), A61P 1/00 (2006.01), A61K 31/132 (2006.01), A61K 31/18 (2006.01), A61K 31/27 (2006.01), A61K 31/397 (2006.01), A61K 31/4025 (2006.01), A61K 31/44 (2006.01)  
 (54) INIBIDORES DE CANAL DE POTÁSSIO INOVADORES  
 (71) SANIONA A/S (DK)  
 (72) DAVID TRISTRAM BROWN; PALLE CHRISTOPHERSEN; THOMAS AMOS JACOBSEN; JANUS S. LARSEN; PERNILLE HARTVEIT POULSEN; DORTE STRØBÆK  
 (85) 17/09/2021  
 (86) PCT EP2020/057816 de 20/03/2020  
 (87) WO 2020/193419 de 01/10/2020



---

<b>(21) BR 11 2021 018523-2 A2</b>	Código 1.3 - Notificação - Fase Nacional - PCT (22) 24/12/2019 (30) 19/03/2019 JP 2019-051356 (51) A61Q 5/10 (2006.01), A61K 8/44 (2006.01), A61K 8/49 (2006.01) (54) COMPOSIÇÃO LÍQUIDA DE TINTA PARA CABELO (71) KAO CORPORATION (JP) (72) KEIJI MONDA; MASAHIKO WATANABE (85) 17/09/2021 (86) PCT JP2019/050546 de 24/12/2019 (87) WO 2020/188936 de 24/09/2020
<b>(21) BR 11 2021 018524-0 A2</b>	Código 1.3 - Notificação - Fase Nacional - PCT (22) 19/05/2020 (30) 24/05/2019 EP 19176486.9 (51) C21C 1/02 (2006.01), C21C 7/00 (2006.01), C21C 7/064 (2006.01) (54) DISPOSITIVO E MÉTODO PARA DESSULFURIZAÇÃO CONTÍNUA DE METAL QUENTE LÍQUIDO (71) TATA STEEL NEDERLAND TECHNOLOGY B.V. (NL) (72) ALI EMAMI; FRANK NICOLAAS HERMANUS SCHRAMA; JOHAN WILLEM KOENRAAD VAN BOGGELEN (85) 17/09/2021 (86) PCT EP2020/064008 de 19/05/2020 (87) WO 2020/239554 de 03/12/2020
<b>(21) BR 11 2021 018525-9 A2</b>	Código 1.3 - Notificação - Fase Nacional - PCT (22) 17/03/2020 (30) 18/03/2019 EP 19163400.5 (51) A61K 8/11 (2006.01), B65B 11/52 (2006.01), B65D 75/36 (2006.01), B65B 31/02 (2006.01) (54) SISTEMA DE EMBALAGEM FARMACÊUTICA E MÉTODO DE FABRICAÇÃO DE UM SISTEMA DE EMBALAGEM FARMACÊUTICA (71) GALDERMA HOLDING SA (CH) (72) KARINE PUYGUIRAUD (85) 17/09/2021 (86) PCT US2020/023090 de 17/03/2020 (87) WO 2020/190911 de 24/09/2020
<b>(21) BR 11 2021 018526-7 A2</b>	Código 1.3 - Notificação - Fase Nacional - PCT (22) 18/03/2020 (30) 19/03/2019 US 62/820,496 (51) C12N 15/113 (2010.01), A61K 9/51 (2006.01), A61K 47/10 (2017.01) (54) MÉTODO DE FABRICAÇÃO DE NANOPARTÍCULAS DE RNA ENCAPSULADAS EM LIPÍDIO (71) ARCTURUS THERAPEUTICS, INC. (US)

(72) PRIYA KARMALI; PADMANABH CHIVUKULA; JOSEPH E. PAYNE;  
YANJIE BAO

(85) 17/09/2021

(86) PCT US2020/023442 de 18/03/2020

(87) WO 2020/191103 de 24/09/2020

---

**(21) BR 11 2021 018529-1 A2**

Código 1.3 - Notificação - Fase Nacional - PCT

(22) 18/03/2020

(30) 21/03/2019 GB 1903909.8

(51) C07D 301/26 (2006.01), C07D 303/08 (2006.01)

(54) MÉTODO PARA PREPARAR UM ÁLCOOL PARCIALMENTE FLUORADO, COMPOSTOS, MÉTODOS, COMPOSIÇÃO, USO, E, COMPOSIÇÃO DE SOLVENTE

(71) MEXICHEM FLUOR S.A. DE C.V. (MX)

(72) ANDREW SHARRATT; DAVID GRUNDY; IRA SAXENA

(85) 17/09/2021

(86) PCT GB2020/050701 de 18/03/2020

(87) WO 2020/188274 de 24/09/2020

---

**(21) BR 11 2021 018530-5 A2**

Código 1.3 - Notificação - Fase Nacional - PCT

(22) 16/03/2020

(30) 20/03/2019 CA 3037415

(51) C07F 1/06 (2006.01), C07F 17/00 (2006.01)

(54) SÍNTESE DO CATALISADOR DE POLIMERIZAÇÃO DE METALOCENO

(71) NOVA CHEMICALS (INTERNATIONAL) S.A. (CH)

(72) CHARLES CARTER; JANELLE SMILEY- WIENS

(85) 17/09/2021

(86) PCT IB2020/052396 de 16/03/2020

(87) WO 2020/188473 de 24/09/2020

---

**(21) BR 11 2021 018534-8 A2**

Código 1.3 - Notificação - Fase Nacional - PCT

(22) 16/03/2020

(30) 19/03/2019 JP 2019-051260

(51) G05B 23/02 (2006.01), G05B 19/418 (2006.01)

(54) DISPOSITIVO DE ASSISTÊNCIA, DISPOSITIVO DE EXIBIÇÃO, MÉTODO DE ASSISTÊNCIA, PROGRAMA DE ASSISTÊNCIA A SER EXECUTADO POR UM COMPUTADOR E PLANTA

(71) SUMITOMO HEAVY INDUSTRIES LTD. (JP)

(72) MASANORI KADOWAKI

(85) 17/09/2021

(86) PCT JP2020/011488 de 16/03/2020

(87) WO 2020/189629 de 24/09/2020

---

<b>(21) BR 11 2021 018535-6 A2</b>	Código 1.3 - Notificação - Fase Nacional - PCT (22) 23/03/2020 (30) 23/03/2019 US 62/822,865; 26/03/2019 US 62/824,282; 27/03/2019 US 62/824,360 (51) H04N 19/11 (2014.01), H04N 19/13 (2014.01), H04N 19/70 (2014.01) (54) CODIFICADOR, DECODIFICADOR E MÉTODOS CORRESPONDENTES PARA PREDIÇÃO INTRA (71) HUAWEI TECHNOLOGIES CO., LTD. (CN) (72) BIAO WANG; SEMIH ESENLIK; ANAND MEHER KOTRA; HAN GAO; JIANLE CHEN (85) 17/09/2021 (86) PCT CN2020/080650 de 23/03/2020 (87) WO 2020/192625 de 01/10/2020
<b>(21) BR 11 2021 018537-2 A2</b>	Código 1.3 - Notificação - Fase Nacional - PCT (22) 14/04/2020 (30) 26/04/2019 US 16/395,364 (51) A61B 17/072 (2006.01), A61B 90/00 (2016.01) (54) RETENTOR DE GRAMPOS PARA CARTUCHO DE GRAMPEADOR CIRÚRGICO (71) CILAG GMBH INTERNATIONAL (CH) (72) MACALL K. CAMPBELL; DANIEL L. BABER (85) 17/09/2021 (86) PCT IB2020/053516 de 14/04/2020 (87) WO 2020/217137 de 29/10/2020
<b>(21) BR 11 2021 018538-0 A2</b>	Código 1.3 - Notificação - Fase Nacional - PCT (22) 20/03/2019 (51) B01D 46/52 (2006.01), B01D 46/24 (2006.01) (54) ELEMENTO DE FILTRO (71) SMC CORPORATION (JP) (72) TAKAYUKI TANAKA (85) 17/09/2021 (86) PCT JP2019/011766 de 20/03/2019 (87) WO 2020/188800 de 24/09/2020
<b>(21) BR 11 2021 018574-7 A2</b>	Código 1.3 - Notificação - Fase Nacional - PCT (22) 19/03/2020 (30) 20/03/2019 US 62/820,968 (51) C08G 18/00 (2006.01), C08G 18/20 (2006.01), C08G 18/32 (2006.01), C08G 18/38 (2006.01), C08G 18/50 (2006.01), C08G 18/52 (2006.01), C08G 18/66 (2006.01), C08G 18/69 (2006.01), C08G 18/75 (2006.01), C08G 18/79 (2006.01), C08G 18/80 (2006.01), C09D 175/02 (2006.01), C09D 175/04 (2006.01), C09J 163/00 (2006.01), C09J 175/04 (2006.01), C09J 175/06

---

(2006.01)  
(54) COMPOSIÇÕES DE REVESTIMENTO DE DOIS COMPONENTES  
(71) PPG INDUSTRIES OHIO, INC. (US)  
(72) ALLISON G. CONDIE; MASAYUKI NAKAJIMA; HONGYING ZHOU; MARIA S. FRENCH  
(85) 17/09/2021  
(86) PCT US2020/023649 de 19/03/2020  
(87) WO 2020/191202 de 24/09/2020

---

**(21) BR 11 2021 018578-0 A2** Código 1.3 - Notificação - Fase Nacional - PCT  
(22) 20/03/2020  
(30) 20/03/2019 GB 1903827.2  
(51) A61K 31/445 (2006.01), A61K 31/40 (2006.01), A61K 31/397 (2006.01), A61P 3/10 (2006.01), A61P 1/16 (2006.01), C07D 207/08 (2006.01), C07D 211/22 (2006.01)  
(54) COMPOSTOS DE HETEROCICLIL(FENIL)METANOL ÚTEIS NO TRATAMENTO DE HIPERGLICEMIA  
(71) ATROGI AB (SE)  
(72) BENJAMIN PELCMAN; TORE BENGTSSON  
(85) 17/09/2021  
(86) PCT GB2020/050762 de 20/03/2020  
(87) WO 2020/188301 de 24/09/2020

---

**(21) BR 11 2021 018582-8 A2** Código 1.3 - Notificação - Fase Nacional - PCT  
(22) 20/03/2020  
(30) 20/03/2019 US 62/821,073  
(51) F16F 9/02 (2006.01), F16F 9/32 (2006.01), B21D 24/02 (2006.01), F16F 9/43 (2006.01)  
(54) MOLLA GÁS COM ALÍVIO DE PRESSÃO DE SOBREDESLOCAMENTO  
(71) DADCO, INC. (US)  
(72) JONATHAN P. COTTER  
(85) 17/09/2021  
(86) PCT US2020/024001 de 20/03/2020  
(87) WO 2020/191351 de 24/09/2020

---

**(21) BR 11 2021 018584-4 A2** Código 1.3 - Notificação - Fase Nacional - PCT  
(22) 04/03/2020  
(30) 20/03/2019 JP 2019-053595  
(51) A61F 13/51 (2006.01), A61F 13/49 (2006.01), A61F 13/496 (2006.01), A61F 13/551 (2006.01)  
(54) ARTIGO ABSORVENTE  
(71) UNICHARM CORPORATION (JP)  
(72) HIDEAKI MAKI; KAZUKI NAGATA; YODAI SHIINO; KEISHI FUJII  
(85) 17/09/2021

---

(86) PCT JP2020/009120 de 04/03/2020

(87) WO 2020/189279 de 24/09/2020

---

**(21) BR 11 2021 018587-9 A2**

Código 1.3 - Notificação - Fase Nacional - PCT

(22) 20/03/2020

(30) 20/03/2019 GB 1903832.2

(51) C07D 401/06 (2006.01), A61P 3/10 (2006.01), A61K 45/00 (2006.01)

(54) COMPOSTOS DE HETEROARIL(HETEROCICLIL)METANOL ÚTEIS NO TRATAMENTO DE HIPERGLICEMIA

(71) ATROGI AB (SE)

(72) BENJAMIN PELCMAN; TORE BENGTTSSON

(85) 17/09/2021

(86) PCT GB2020/050760 de 20/03/2020

(87) WO 2020/188299 de 24/09/2020

---

**(21) BR 11 2021 018589-5 A2**

Código 1.3 - Notificação - Fase Nacional - PCT

(22) 03/03/2020

(30) 22/03/2019 JP 2019-054154

(51) C21C 1/02 (2006.01), C21C 5/30 (2006.01), C21C 5/46 (2006.01)

(54) MÉTODO DE CONTROLE DE SOPRO E APARELHO DE CONTROLE DE SOPRO PARA FORNO DE REFINO DE DESFOSFORAÇÃO DO TIPO CONVERSOR

(71) JFE STEEL CORPORATION (JP)

(72) HIROTO KASE; SHINJI TOMIYAMA; YUKIO TAKAHASHI; SHOTA AMANO; KOHEI KATO

(85) 17/09/2021

(86) PCT JP2020/008830 de 03/03/2020

(87) WO 2020/195598 de 01/10/2020

---

**(21) BR 11 2021 018591-7 A2**

Código 1.3 - Notificação - Fase Nacional - PCT

(22) 20/03/2020

(30) 22/03/2019 US 62/822,486; 13/11/2019 US 62/934,930

(51) C07D 261/18 (2006.01), C07D 413/04 (2006.01), C07D 413/10 (2006.01)

(54) COMPOSTOS E USOS DOS MESMOS

(71) YUMANITY THERAPEUTICS, INC. (US)

(72) BERTRAND LE BOURDONNEC; MATTHEW LUCAS; KEREM OZBOYA; BHAUMIK PANDYA; DANIEL TARDIFF; PARCHAREE TIVITMAHAISOON; IWONA WRONA

(85) 17/09/2021

(86) PCT US2020/023913 de 20/03/2020

(87) WO 2020/198026 de 01/10/2020

---

**(21) BR 11 2021 018595-0 A2**

Código 1.3 - Notificação - Fase Nacional - PCT

---

(22) 19/03/2020  
(30) 19/03/2019 US 62/820,667  
(51) A23K 10/16 (2016.01), A23K 10/18 (2016.01), A23K 50/75 (2016.01), A61P 31/12 (2006.01)  
(54) CEPAS MICROBIANAS PARA INIBIÇÃO DE VÍRUS  
(71) MICROBIAL DISCOVERY GROUP, LLC (US) ; UNITED ANIMAL HEALTH, INC. (US)  
(72) MICHAEL R. KING; SONA SON; NATHAN ROBERT AUGSPURGER; JOEL DEAN SPENCER; KYLE LEISTIKOW  
(85) 17/09/2021  
(86) PCT US2020/023586 de 19/03/2020  
(87) WO 2020/191173 de 24/09/2020

---

**(21) BR 11 2021 018596-8 A2**

Código 1.3 - Notificação - Fase Nacional - PCT  
(22) 25/03/2020  
(30) 25/03/2019 FR FR1903099  
(51) A23L 33/185 (2016.01), A23J 1/14 (2006.01), A23J 3/14 (2006.01)  
(54) COMPOSIÇÃO PROTEICA DE FEIJÃO-FAVA  
(71) ROQUETTE FRERES (FR)  
(72) DAMIEN PASSE; CHRISTOPHE LAROCHE; JORGE LUIS VENTUREIRA  
(85) 17/09/2021  
(86) PCT EP2020/058386 de 25/03/2020  
(87) WO 2020/193641 de 01/10/2020

---

**(21) BR 11 2021 018597-6 A2**

Código 1.3 - Notificação - Fase Nacional - PCT  
(22) 19/03/2020  
(30) 22/03/2019 US 62/822,179  
(51) A61B 90/70 (2016.01), A61B 1/00 (2006.01), A61B 1/12 (2006.01), A61L 2/28 (2006.01), G01N 21/94 (2006.01)  
(54) INDICADOR DE LIMPEZA E MÉTODO DE USO DO MESMO  
(71) ADVANCED STERILIZATION PRODUCTS, INC. (US)  
(72) MORRISON, TODD  
(85) 17/09/2021  
(86) PCT IB2020/052550 de 19/03/2020  
(87) WO 2020/194148 de 01/10/2020

---

**(21) BR 11 2021 018600-0 A2**

Código 1.3 - Notificação - Fase Nacional - PCT  
(22) 20/03/2020  
(30) 21/03/2019 EP 19164241.2; 02/12/2019 GB 1917588.4; 06/02/2020 GB 2001593.9  
(51) C12N 5/0783 (2010.01), C12N 5/10 (2006.01), A61K 35/17 (2015.01), A61P 35/02 (2006.01)  
(54) CÉLULAS EFETORAS IMUNES MODIFICADAS COM RESISTÊNCIA AUMENTADA À MORTE CELULAR

---

(71) ONK THERAPEUTICS LIMITED (IE)  
(72) MICHAEL EAMON PETER O'DWYER; SUBHASHIS SARKAR  
(85) 17/09/2021  
(86) PCT EP2020/057879 de 20/03/2020  
(87) WO 2020/188105 de 24/09/2020

---

**(21) BR 11 2021 018601-8 A2**

Código 1.3 - Notificação - Fase Nacional - PCT  
(22) 20/03/2020  
(30) 20/03/2019 EP 19163967.3  
(51) C11D 3/50 (2006.01)  
(54) COMPOSTOS PRÓ-PERFUME ENCAPSULADOS  
(71) FIRMENICH SA (CH)  
(72) ARNAUD STRUILLLOU; ESTELLE RASSAT  
(85) 17/09/2021  
(86) PCT EP2020/057767 de 20/03/2020  
(87) WO 2020/188079 de 24/09/2020

---

**(21) BR 11 2021 018603-4 A2**

Código 1.3 - Notificação - Fase Nacional - PCT  
(22) 18/03/2020  
(30) 20/03/2019 DE 10 2019 203 803.4  
(51) H01T 13/20 (2006.01)  
(54) CARÇAÇA DA VELA DE IGNIÇÃO COM CAMADA DE PROTEÇÃO  
CONTENDO NIQUEL E ZINCO APLICADA GALVANICAMENTE, E UMA  
CAMADA DE SELAGEM CONTENDO SILÍCIO, BEM COMO UMA VELA DE  
IGNIÇÃO COM ESSA CARÇAÇA E MÉTODO DE FABRICAÇÃO PARA ESSA  
CARÇAÇA.  
(71) ROBERT BOSCH GMBH (DE)  
(72) STEFAN NUFER; TINA HIRTE  
(85) 17/09/2021  
(86) PCT EP2020/057388 de 18/03/2020  
(87) WO 2020/187966 de 24/09/2020

---

**(21) BR 11 2021 018604-2 A2**

Código 1.3 - Notificação - Fase Nacional - PCT  
(22) 08/04/2020  
(30) 08/04/2019 EP 19167729.3  
(51) A47J 31/44 (2006.01)  
(54) SISTEMA AUTOMÁTICO PARA DISPENSAÇÃO DE GRÃOS DE CAFÉ  
TORRADOS E MÉTODO RELACIONADO  
(71) SOCIÉTÉ DES PRODUITS NESTLÉ S.A. (CH)  
(72) YOUCEF AIT BOUZIAD  
(85) 17/09/2021  
(86) PCT EP2020/060005 de 08/04/2020  
(87) WO 2020/208068 de 15/10/2020

---

<b>(21) BR 11 2021 018606-9 A2</b>	<p>Código 1.3 - Notificação - Fase Nacional - PCT</p> <p>(22) 19/03/2020</p> <p>(30) 19/03/2019 US 62/820,813; 07/06/2019 US 62/858,958; 21/08/2019 US 62/922,654; 21/08/2019 US 62/889,996; 10/10/2019 US 62/973,558; 10/10/2019 US 62/913,553; 05/11/2019 US 62/931,195; 05/12/2019 US 62/944,231; 05/12/2019 US 62/974,537; 17/03/2020 US 63/100,548; 17/03/2020 US 62/991,069</p> <p>(51) C12N 15/11 (2006.01), C12N 9/12 (2006.01), C12N 9/22 (2006.01), C12N 15/10 (2006.01)</p> <p>(54) MÉTODOS E COMPOSIÇÕES PARA EDITAR SEQUÊNCIAS DE NUCLEOTÍDEOS</p> <p>(71) THE BROAD INSTITUTE, INC. (US) ; PRESIDENT AND FELLOWS OF HARVARD COLLEGE (US)</p> <p>(72) DAVID R. LIU; ANDREW VITO ANZALONE; PEYTON RANDOLPH; JAMES NELSON</p> <p>(85) 17/09/2021</p> <p>(86) PCT US2020/023713 de 19/03/2020</p> <p>(87) WO 2020/191234 de 24/09/2020</p>
<b>(21) BR 11 2021 018607-7 A2</b>	<p>Código 1.3 - Notificação - Fase Nacional - PCT</p> <p>(22) 19/03/2020</p> <p>(30) 19/03/2019 US 62/820,813; 07/06/2019 US 62/858,958; 21/08/2019 US 62/922,654; 21/08/2019 US 62/889,996; 10/10/2019 US 62/973,558; 10/10/2019 US 62/913,553; 05/11/2019 US 62/931,195; 05/12/2019 US 62/974,537; 05/12/2019 US 62/944,231; 17/03/2020 US 62/991,069; 17/03/2020 US 63/100,548</p> <p>(51) C12N 15/11 (2006.01), C12N 15/10 (2006.01), C12N 9/12 (2006.01), C12N 9/22 (2006.01)</p> <p>(54) MÉTODOS E COMPOSIÇÕES PARA EDITAR SEQUÊNCIAS DE NUCLEOTÍDEOS</p> <p>(71) THE BROAD INSTITUTE, INC. (US) ; PRESIDENT AND FELLOWS OF HARVARD COLLEGE (US) ; MASSACHUSETTS INSTITUTE OF TECHNOLOGY (US)</p> <p>(72) DAVID R. LIU; ANDREW VITO ANZALONE; MAX WALT SHEN</p> <p>(85) 17/09/2021</p> <p>(86) PCT US2020/023553 de 19/03/2020</p> <p>(87) WO 2020/191153 de 24/09/2020</p>
<b>(21) BR 11 2021 018608-5 A2</b>	<p>Código 1.3 - Notificação - Fase Nacional - PCT</p> <p>(22) 20/03/2020</p> <p>(30) 20/03/2019 US 62/821,391</p> <p>(51) C07K 16/30 (2006.01), A61K 39/395 (2006.01), C07K 16/46 (2006.01), C07K 16/28 (2006.01), A61P 35/00 (2006.01)</p>

---



---

(54) ANTICORPOS PARA CLAUDINA-6 E CONJUGADOS DE FÁRMACO  
 (71) THE REGENTS OF THE UNIVERSITY OF CALIFORNIA (US)  
 (72) DYLAN CONKLIN; MARTINA S. MCDERMOTT; NEIL A. O'BRIEN;  
 MICHAEL J. PALAZZOLO; DENNIS SLAMON; ERIKA VON EUW; PETER  
 BOWERS  
 (85) 17/09/2021  
 (86) PCT US2020/023981 de 20/03/2020  
 (87) WO 2020/191342 de 24/09/2020

---

**(21) BR 11 2021 018609-3 A2**

Código 1.3 - Notificação - Fase Nacional - PCT  
 (22) 25/03/2020  
 (30) 25/03/2019 FR 1903100  
 (51) A23L 33/185 (2016.01), A23J 1/14 (2006.01), A23J 3/14 (2006.01)  
 (54) COMPOSIÇÃO PROTEICA DE FEIJÃO-FAVA  
 (71) ROQUETTE FRERES (FR)  
 (72) JORGE LUIS VENTUREIRA; DAMIEN PASSE; CHRISTOPHE LAROCHE  
 (85) 17/09/2021  
 (86) PCT EP2020/058441 de 25/03/2020  
 (87) WO 2020/193668 de 01/10/2020

---

**(21) BR 11 2021 018611-5 A2**

Código 1.3 - Notificação - Fase Nacional - PCT  
 (22) 20/03/2020  
 (30) 20/03/2019 EP 19305345.1; 24/12/2019 EP 19219691.3  
 (51) C07K 16/28 (2006.01)  
 (54) ANTICORPOS TENDO ESPECIFICIDADE PARA BTN2 E USOS DOS  
 MESMOS  
 (71) IMCHECK THERAPEUTICS SAS (FR) ; INSERM (INSTITUT NATIONAL  
 DE LA SANTÉ ET DE LA RECHERCHE MÉDICALE) (FR) ; CENTRE  
 NATIONAL DE LA RECHERCHE SCIENTIFIQUE - CNRS (FR) ; INSTITUT  
 JEAN PAOLI & IRENE CALMETTES (FR) ; UNIVERSITÉ D'AIX-MARSEILLE  
 (FR)  
 (72) ETIENNE FOUCHER; CARLA CANO; KIEU SUONG LE; CHRISTINE  
 PASERO; DANIEL OLIVE  
 (85) 17/09/2021  
 (86) PCT EP2020/057794 de 20/03/2020  
 (87) WO 2020/188086 de 24/09/2020

---

**(21) BR 11 2021 018612-3 A2**

Código 1.3 - Notificação - Fase Nacional - PCT  
 (22) 19/03/2020  
 (30) 20/03/2019 NL 2022776  
 (51) B41M 1/04 (2006.01), H04N 1/40 (2006.01), H04N 1/405 (2006.01)  
 (54) MÁSCARA, CONJUNTO, CONJUNTO DE UM PERCURSOR DE  
 RELEVO, USO DE UM PERCURSOR DE RELEVO, MÉTODO E SISTEMA  
 PARA APLICAR UM PADRÃO EM UMA CAMADA DE MÁSCARA

---

(71) XEIKON PREPRESS N.V. (BE)  
(72) DIRK LUDO JULIEN DE RAUW  
(85) 18/09/2021  
(86) PCT EP2020/057645 de 19/03/2020  
(87) WO 2020/188041 de 24/09/2020

---

**(21) BR 11 2021 018615-8 A2**

Código 1.3 - Notificação - Fase Nacional - PCT  
(22) 18/03/2020  
(30) 22/03/2019 US 62/822,495; 18/03/2020 US 16/822,365  
(51) H04L 29/00 (2006.01)  
(54) CODIFICAÇÃO DE REGIÃO DE FUNÇÃO FÍSICA NÃO CLONÁVEL  
(71) LEXMARK INTERNATIONAL, INC. (US)  
(72) SCOTT RICHARD CASTLE; GARY ALLEN DENTON; ROBERT HENRY MUYSKENS; SAMUEL LEO RHODUS; BRANT DENNIS NYSTROM  
(85) 19/09/2021  
(86) PCT US2020/023315 de 18/03/2020  
(87) WO 2020/197881 de 01/10/2020

---

**(21) BR 11 2021 018617-4 A2**

Código 1.3 - Notificação - Fase Nacional - PCT  
(22) 19/03/2020  
(30) 22/03/2019 US 62/822,541; 19/03/2020 US 16/823,615  
(51) B42D 25/30 (2014.01), G06K 19/06 (2006.01), H04L 9/32 (2006.01)  
(54) SELOS INVOLÁVEIS DE FUNÇÃO FÍSICA NÃO CLONÁVEL PARA AUTENTICAÇÃO DE GARRAFAS  
(71) LEXMARK INTERNATIONAL, INC. (US)  
(72) SCOTT RICHARD CASTLE; GARY ALLEN DENTON; JAMES PAUL DRUMMOND; ANDREW CHRISTOPHER GARDNER; KEITH BRYAN HARDIN; KELLY ANN KILLEEN; ROBERT HENRY MUYSKENS; BRANT DENNIS NYSTROM; GARY SCOTT OVERALL  
(85) 19/09/2021  
(86) PCT US2020/023571 de 19/03/2020  
(87) WO 2020/197922 de 01/10/2020

---

**(21) BR 11 2021 018618-2 A2**

Código 1.3 - Notificação - Fase Nacional - PCT  
(22) 21/03/2020  
(30) 22/03/2019 US 62/822,518; 12/03/2020 US 16/816,948  
(51) G01R 33/07 (2006.01), G01R 15/20 (2006.01), G01R 33/09 (2006.01), H01L 43/04 (2006.01), H01L 43/06 (2006.01), H01L 43/14 (2006.01)  
(54) SENSOR DE PRISMA DE EFEITO HALL  
(71) LEXMARK INTERNATIONAL, INC. (US)  
(72) JOHN DOUGLAS ANDERSON; SCOTT RICHARD CASTLE; KEITH BRYAN HARDIN; ROBERT HENRY MUYSKENS  
(85) 19/09/2021  
(86) PCT US2020/024075 de 21/03/2020

---

(87) WO 2020/198081 de 01/10/2020

---

**(21) BR 11 2021 018627-1 A2** Código 1.3 - Notificação - Fase Nacional - PCT  
(22) 20/03/2020  
(30) 21/03/2019 US 62/822,022; 06/01/2020 US 62/957,550  
(51) A61P 37/08 (2006.01), A61K 39/395 (2006.01), C07K 16/28 (2006.01),  
C07K 16/24 (2006.01), A61K 39/00 (2006.01)  
(54) COMBINAÇÃO DE INIBIDORES DA VIA DE IL-4/IL-13 E ABLAÇÃO DE  
CÉLULAS PLASMÁTICAS PARA O TRATAMENTO DE ALERGIA  
(71) REGENERON PHARMACEUTICALS, INC. (US)  
(72) SEBLEWONGEL ASRAT; ANDRE LIMNANDER; JAMIE ORENGO;  
GEORGE D. YANCOPOULOS; ANDREW J. MURPHY  
(85) 20/09/2021  
(86) PCT US2020/023988 de 20/03/2020  
(87) WO 2020/191346 de 24/09/2020

---

**(21) BR 11 2021 018628-0 A2** Código 1.3 - Notificação - Fase Nacional - PCT  
(22) 27/03/2020  
(30) 02/04/2019 FR FR1903511  
(51) B60C 11/03 (2006.01), B60C 11/13 (2006.01)  
(54) BANDA DE RODAGEM PARA VEÍCULO AGRÍCOLA  
(71) COMPAGNIE GENERALE DES ETABLISSEMENTS MICHELIN (FR)  
(72) FRÉDÉRIC PERRIN  
(85) 20/09/2021  
(86) PCT EP2020/058670 de 27/03/2020  
(87) WO 2020/201066 de 08/10/2020

---

**(21) BR 11 2021 018629-8 A2** Código 1.3 - Notificação - Fase Nacional - PCT  
(22) 19/03/2020  
(30) 20/03/2019 US 62/821,062  
(51) A61B 17/34 (2006.01), A61B 8/08 (2006.01), A61B 8/12 (2006.01), A61B  
8/00 (2006.01), A61B 90/00 (2016.01), A61B 17/00 (2006.01), A61B 17/22  
(2006.01)  
(54) DISPOSITIVO DE INSERÇÃO TRANSEPTAL DE BALÃO DIRECIONAL  
PARA PROCEDIMENTOS MÉDICOS  
(71) EAST END MEDICAL, LLC (US)  
(72) BRIJESHWAR S. MAINI  
(85) 20/09/2021  
(86) PCT US2020/023518 de 19/03/2020  
(87) WO 2020/191133 de 24/09/2020

---

**(21) BR 11 2021 018630-1 A2** Código 1.3 - Notificação - Fase Nacional - PCT  
(22) 19/03/2020

---

(30) 20/03/2019 JP 2019-053356  
(51) G06Q 40/08 (2012.01)  
(54) SERVIDOR DE GERENCIAMENTO DE SEGUROS, SISTEMA DE FORNECIMENTO DE SERVIÇOS E MÉTODO DE FORNECIMENTO DE SERVIÇOS  
(71) WARRANTEE INC. (JP)  
(72) YUSUKE SHONO  
(85) 20/09/2021  
(86) PCT JP2020/012512 de 19/03/2020  
(87) WO 2020/189783 de 24/09/2020

---

**(21) BR 11 2021 018631-0 A2**

Código 1.3 - Notificação - Fase Nacional - PCT  
(22) 18/03/2020  
(30) 19/03/2019 US 62/820,352  
(51) A61P 33/10 (2006.01), C07D 307/82 (2006.01), C07D 407/12 (2006.01), C07D 411/12 (2006.01), C07D 417/14 (2006.01), A61K 31/343 (2006.01), A61K 31/381 (2006.01), C07D 417/04 (2006.01)  
(54) COMPOSTOS ANTI-HELMÍNTICOS DE AZA-BENZOTIOFENO E AZA-BENZOFURANO  
(71) BOEHRINGER INGELHEIM ANIMAL HEALTH USA INC. (US) ; BOEHRINGER INGELHEIM PHARMA GMBH & CO. KG (DE)  
(72) ALAN LONG; HANNES FIEPKO KOOLMAN; HYOUNG IK LEE  
(85) 20/09/2021  
(86) PCT US2020/023419 de 18/03/2020  
(87) WO 2020/191091 de 24/09/2020

---

**(21) BR 11 2021 018632-8 A2**

Código 1.3 - Notificação - Fase Nacional - PCT  
(22) 27/03/2020  
(30) 29/03/2019 EP 19166345.9; 01/10/2019 EP 19200931.4  
(51) C07K 16/28 (2006.01)  
(54) MOLÉCULAS DE LIGAÇÃO AO CD3  
(71) MERUS N.V. (NL)  
(72) PIETER FOKKO VAN LOO  
(85) 20/09/2021  
(86) PCT NL2020/050214 de 27/03/2020  
(87) WO 2020/204708 de 08/10/2020

---

**(21) BR 11 2021 018635-2 A2**

Código 1.3 - Notificação - Fase Nacional - PCT  
(22) 19/03/2020  
(30) 21/03/2019 US 62/821,554  
(51) A61B 46/20 (2016.01), A61B 46/00 (2016.01)  
(54) CAMPO CIRÚRGICO DESCARTÁVEL  
(71) ART, LIMITED (KY)  
(72) TAKAYUKI AKAHOSHI

---

(85) 20/09/2021  
(86) PCT US2020/023492 de 19/03/2020  
(87) WO 2020/191120 de 24/09/2020

---

**(21) BR 11 2021 018637-9 A2** Código 1.3 - Notificação - Fase Nacional - PCT  
(22) 20/03/2020  
(30) 21/03/2019 KR 10-2019-0032246; 07/10/2019 KR 10-2019-0124129  
(51) D01F 6/04 (2006.01), D01D 5/088 (2006.01), D01D 5/098 (2006.01), D04B 1/28 (2006.01), D04B 1/16 (2006.01), D04B 21/20 (2006.01), D04B 21/16 (2006.01)  
(54) FIO DE POLIETILENO RESISTENTE A CORTE, MÉTODO PARA FABRICAÇÃO DO MESMO E ARTIGO PROTETOR PRODUZIDO COM O USO DO MESMO  
(71) KOLON INDUSTRIES, INC. (KR)  
(72) YOUNG-SOO LEE; SANG-MOK LEE; SEONG-YOUNG KIM; SIN-HO LEE; MIN-WOO NAM  
(85) 20/09/2021  
(86) PCT KR2020/003815 de 20/03/2020  
(87) WO 2020/190070 de 24/09/2020

---

**(21) BR 11 2021 018638-7 A2** Código 1.3 - Notificação - Fase Nacional - PCT  
(22) 28/02/2020  
(30) 29/03/2019 US 62/826,878; 27/02/2020 US 16/803,599  
(51) H04W 72/02 (2009.01), H04W 72/04 (2009.01)  
(54) CANAL DE CONTROLE DE DOIS ESTÁGIOS PARA COMUNICAÇÃO NÃO HIERARQUIZADA  
(71) QUALCOMM INCORPORATED (US)  
(72) KAPIL GULATI; ARJUN BHARADWAJ; SUDHIR KUMAR BAGHEL; TIEN VIET NGUYEN; WANSHI CHEN; SHAILESH PATIL  
(85) 20/09/2021  
(86) PCT US2020/020333 de 28/02/2020  
(87) WO 2020/205113 de 08/10/2020

---

**(21) BR 11 2021 018639-5 A2** Código 1.3 - Notificação - Fase Nacional - PCT  
(22) 28/02/2020  
(30) 29/03/2019 US 62/826,811; 28/06/2019 US 62/868,812; 27/02/2020 US 16/803,458  
(51) H04L 5/14 (2006.01), H04L 5/00 (2006.01)  
(54) REPETIÇÃO DE CANAL DE UPLINK COMPARTILHADO PARA COMUNICAÇÕES DE BAIXA LATÊNCIA ULTRA CONFIÁVEIS  
(71) QUALCOMM INCORPORATED (US)  
(72) SEYED ALI AKBAR FAKOORIAN; SEYEDKIANOUSH HOSSEINI; WEI YANG; WANSHI CHEN  
(85) 20/09/2021

---

(86) PCT US2020/020461 de 28/02/2020

(87) WO 2020/205115 de 08/10/2020

---

**(21) BR 11 2021 018640-9 A2**

Código 1.3 - Notificação - Fase Nacional - PCT

(22) 19/03/2020

(30) 21/03/2019 AU 2019900954

(51) B64C 29/00 (2006.01), B64C 39/06 (2006.01), B64C 9/00 (2006.01)

(54) AERONAVE DE DECOLAGEM E POUOSO NA VERTICAL (VTOL)

(71) AMSL INNOVATIONS PTY LTD (AU)

(72) MOORE, ANDREW DUDLEY; WILSON, JOHN

(85) 20/09/2021

(86) PCT AU2020/050261 de 19/03/2020

(87) WO 2020/186305 de 24/09/2020

---

**(21) BR 11 2021 018641-7 A2**

Código 1.3 - Notificação - Fase Nacional - PCT

(22) 23/03/2020

(30) 25/03/2019 US 62/823,430; 25/02/2020 US 62/981,193

(51) B32B 1/00 (2006.01), B32B 5/02 (2006.01), B32B 5/20 (2006.01), B32B

5/24 (2006.01), B29C 44/08 (2006.01), B29C 44/16 (2006.01), B29C 70/06

(2006.01), B29C 70/46 (2006.01)

(54) ESTRUTURA

(71) ZEPHYROS, INC. (US)

(72) JASON WALKER

(85) 20/09/2021

(86) PCT US2020/024217 de 23/03/2020

(87) WO 2020/198143 de 01/10/2020

---

**(21) BR 11 2021 018642-5 A2**

Código 1.3 - Notificação - Fase Nacional - PCT

(22) 29/03/2019

(51) H04W 16/00 (2009.01)

(54) MÉTODO DE COMUNICAÇÃO, DISPOSITIVO TERMINAL, E

DISPOSITIVO DE REDE

(71) GUANGDONG OPPO MOBILE TELECOMMUNICATIONS CORP., LTD.

(CN)

(72) WEIJIE XU

(85) 20/09/2021

(86) PCT CN2019/080665 de 29/03/2019

(87) WO 2020/199037 de 08/10/2020

---

**(21) BR 11 2021 018643-3 A2**

Código 1.3 - Notificação - Fase Nacional - PCT

(22) 02/03/2020

(30) 29/03/2019 US 62/826,741; 28/02/2020 US 16/805,422

(51) H04W 52/02 (2009.01)

---

(54) CONJUNTO DE ESPAÇOS DE PESQUISA PARA SINAL DE ATIVAÇÃO  
(71) QUALCOMM INCORPORATED (US)  
(72) HUILIN XU; PETER PUI LOK ANG; WOOSEOK NAM; GABI SARKIS  
(85) 20/09/2021  
(86) PCT US2020/020589 de 02/03/2020  
(87) WO 2020/205125 de 08/10/2020

---

**(21) BR 11 2021 018644-1 A2**

Código 1.3 - Notificação - Fase Nacional - PCT  
(22) 20/03/2020  
(30) 20/03/2019 US 62/821,440; 28/04/2019 US 62/839,765  
(51) H04N 19/105 (2014.01)  
(54) MÉTODO E APARELHO PARA REFINAMENTO DE PREDIÇÃO COM FLUXO ÓPTICO PARA UM BLOCO CODIFICADO AFIM  
(71) HUAWEI TECHNOLOGIES CO., LTD. (CN)  
(72) HUANBANG CHEN; HAITAO YANG; JIANLE CHEN  
(85) 20/09/2021  
(86) PCT CN2020/080412 de 20/03/2020  
(87) WO 2020/187316 de 24/09/2020

---

**(21) BR 11 2021 018646-8 A2**

Código 1.3 - Notificação - Fase Nacional - PCT  
(22) 12/03/2020  
(30) 27/03/2019 EP 19165505.9  
(51) C09B 67/22 (2006.01), D06P 1/18 (2006.01)  
(54) MISTURAS DE CORANTE DE DISPERSÃO RÁPIDA EM RODANO EM ALTA UMIDADE  
(71) DYSTAR COLOURS DISTRIBUTION GMBH (DE)  
(72) ADRIAN MURGATROYD; MANFRED HOPPE; CLEMENS GRUND; FANNY VERMANDEL; CHONGJUN JIAO  
(85) 20/09/2021  
(86) PCT EP2020/056623 de 12/03/2020  
(87) WO 2020/193160 de 01/10/2020

---

**(21) BR 11 2021 018647-6 A2**

Código 1.3 - Notificação - Fase Nacional - PCT  
(22) 13/03/2020  
(30) 27/03/2019 JP 2019-059819  
(51) G10L 21/0272 (2013.01), G10L 21/028 (2013.01)  
(54) DISPOSITIVO E MÉTODO DE PROCESSAMENTO DE SINAIS, E, PROGRAMA PARA FAZER COM QUE UM COMPUTADOR EXECUTE O PROCESSAMENTO  
(71) SONY GROUP CORPORATION (JP)  
(72) NAOYA TAKAHASHI  
(85) 20/09/2021  
(86) PCT JP2020/011008 de 13/03/2020

---

(87) WO 2020/195924 de 01/10/2020

---

**(21) BR 11 2021 018648-4 A2** Código 1.3 - Notificação - Fase Nacional - PCT  
(22) 12/03/2020  
(30) 27/03/2019 EP 19165466.4  
(51) C09B 67/22 (2006.01), D06P 1/18 (2006.01)  
(54) RÁPIDAS MISTURAS DE CORANTE DISPERSAS DE ALTA UMIDADE  
(71) DYSTAR COLOURS DISTRIBUTION GMBH (DE)  
(72) ADRIAN MURGATROYD; MANFRED HOPPE; CLEMENS GRUND;  
FANNY VERMADEL; CHONGJUN JIAO  
(85) 20/09/2021  
(86) PCT EP2020/056622 de 12/03/2020  
(87) WO 2020/193159 de 01/10/2020

---

**(21) BR 11 2021 018650-6 A2** Código 1.3 - Notificação - Fase Nacional - PCT  
(22) 23/03/2020  
(30) 29/03/2019 US 16/369,298  
(51) G06F 16/332 (2019.01)  
(54) SISTEMA E MÉTODO PARA MANUSEIO DE INTERAÇÕES  
(71) GREENEDEN U.S. HOLDINGS II, LLC (US)  
(72) YEVGENIY PETROVYKH; ALEX KHODORENKO; VADIM FRIDMAN;  
ALEKSEY KOVALENKO; ANDREY LUNIN  
(85) 20/09/2021  
(86) PCT US2020/024279 de 23/03/2020  
(87) WO 2020/205316 de 08/10/2020

---

**(21) BR 11 2021 018652-2 A2** Código 1.3 - Notificação - Fase Nacional - PCT  
(22) 06/04/2020  
(30) 08/04/2019 DE 10 2019 205 025.5  
(51) G01M 3/32 (2006.01)  
(54) PARTE ADAPTADORA PARA CONEXÃO DE UM CORPO OCO MÉDICO  
COM UM DISPOSITIVO DE MEDIÇÃO DE TRAÇÃO/PRESSÃO, DISPOSIÇÃO  
DE TESTE, PROCESSO PARA TESTAR UMA ESTANQUEIDADE DE UM  
CORPO OCO MÉDICO E USO DE UM DISPOSITIVO DE TRAÇÃO/PRESSÃO  
(71) VETTER PHARMA-FERTIGUNG GMBH & CO. KG. (DE)  
(72) PETRA HUND  
(85) 20/09/2021  
(86) PCT EP2020/059818 de 06/04/2020  
(87) WO 2020/207987 de 15/10/2020

---

**(21) BR 11 2021 018654-9 A2** Código 1.3 - Notificação - Fase Nacional - PCT  
(22) 06/05/2019  
(51) B21B 19/04 (2006.01), B21B 19/06 (2006.01), B21B 38/00 (2006.01)



---

(54) MÉTODO E APARELHO PARA DETERMINAÇÃO DO ÂNGULO DE TORÇÃO DURANTE UMA OPERAÇÃO DE LAMINAÇÃO

(71) VALLOUREC DEUTSCHLAND GMBH (DE)

(72) MARK VAN DER LOGT; RALF VOLLES; CHRISTIAN KLEMPER

(85) 20/09/2021

(86) PCT EP2019/061578 de 06/05/2019

(87) WO 2020/224758 de 12/11/2020

---

**(21) BR 11 2021 018655-7 A2**

Código 1.3 - Notificação - Fase Nacional - PCT

(22) 29/04/2019

(51) E21B 21/08 (2006.01), E21B 47/06 (2012.01), E21B 47/08 (2012.01), E21B 47/12 (2012.01)

(54) MÉTODO PARA PERFURAR UM POÇO E SISTEMA PARA PERFURAR UM POÇO USANDO UM FLUIDO DE PERFURAÇÃO

(71) HALLIBURTON ENERGY SERVICES, INC. (US)

(72) DALE E. JAMISON; SANDEEP KULKARNI; LALIT N. MAHAJAN

(85) 20/09/2021

(86) PCT US2019/029747 de 29/04/2019

(87) WO 2020/222772 de 05/11/2020

---

**(21) BR 11 2021 018656-5 A2**

Código 1.3 - Notificação - Fase Nacional - PCT

(22) 11/03/2020

(30) 22/03/2019 CN 201910222451.2

(51) H04B 1/00 (2006.01)

(54) CIRCUITO FRONT-END DE RADIOFREQUÊNCIA E TERMINAL MÓVEL.

(71) VIVO MOBILE COMMUNICATION CO., LTD. (CN)

(72) HSIEH, CHENG-NAN; SHENG, XUEFENG

(85) 20/09/2021

(86) PCT CN2020/078865 de 11/03/2020

(87) WO 2020/192427 de 01/10/2020

---

**(21) BR 11 2021 018660-3 A2**

Código 1.3 - Notificação - Fase Nacional - PCT

(22) 27/03/2019

(51) C05G 1/00 (2006.01)

(54) COMPOSIÇÃO FERTILIZANTE QUE INCLUI UM POTENCIALIZADOR DE POTÁSSIO ASSIMILÁVEL PELAS PLANTAS E UTILIZAÇÃO DA MESMA

(71) FERTINAGRO BIOTECH, S.L. (ES)

(72) SERGIO ATARES REAL; JOAQUIN ROMERO LOPEZ; IGNASI SALAET MADORRAN; MARÍA FERRER GINES; MARCOS CABALLERO MOLADA; TULA DEL CARMEN YANCE CHAVEZ; CARLOS FUERTES DOÑATE; RUBÉN FUERTES GIL DE ALBORNOZ

(85) 20/09/2021

(86) PCT ES2019/070208 de 27/03/2019

---

(87) WO 2020/193819 de 01/10/2020

---

**(21) BR 11 2021 018661-1 A2** Código 1.3 - Notificação - Fase Nacional - PCT  
(22) 20/03/2020  
(30) 21/03/2019 GB 1903886.8  
(51) E21B 21/08 (2006.01), E21B 43/12 (2006.01), E21B 47/00 (2012.01), F16F 7/00 (2006.01), F16L 55/04 (2006.01), G01V 1/38 (2006.01)  
(54) DISPOSITIVO DE REDUÇÃO DE FIV COM CONTROLE AUTOMATIZADO DE FREQUÊNCIA NATURAL  
(71) EQUINOR ENERGY AS (NO)  
(72) EIDEBEN BJØRGULF HAUKEIDISÆTER; ELLINGSEN KJELL EINAR  
(85) 20/09/2021  
(86) PCT NO2020/050080 de 20/03/2020  
(87) WO 2020/190152 de 24/09/2020

---

**(21) BR 11 2021 018664-6 A2** Código 1.3 - Notificação - Fase Nacional - PCT  
(22) 30/03/2020  
(30) 02/04/2019 US 62/828,356; 20/03/2020 US 62/992,558  
(51) C07D 401/14 (2006.01), C07D 403/04 (2006.01), C07D 451/04 (2006.01), C07D 471/10 (2006.01), C07D 491/107 (2006.01), C07D 519/00 (2006.01), A61K 31/53 (2006.01), A61P 35/00 (2006.01), C07D 513/10 (2006.01)  
(54) INIBIDORES DE PROTEÍNA TIROSINA FOSFATASE  
(71) ARRAY BIOPHARMA INC. (US)  
(72) JAMES F. BLAKE; MARK LAURENCE BOYS; MARK JOSEPH CHICARELLI; ADAM W. COOK; MOHAMED S. A. ELSAYED; JAY BRADFORD FELL; JOHN P. FISCHER; RONALD JAY HINKLIN; YUTONG JIANG; OREN T. MCNULTY; MACEDONIO J. MEJIA; MARTHA E. RODRIGUEZ; CHRISTINA E. WONG  
(85) 20/09/2021  
(86) PCT IB2020/053019 de 30/03/2020  
(87) WO 2020/201991 de 08/10/2020

---

**(21) BR 11 2021 018665-4 A2** Código 1.3 - Notificação - Fase Nacional - PCT  
(22) 03/03/2020  
(30) 18/03/2019 EP 19163412.0  
(51) B66B 1/34 (2006.01), B66B 5/00 (2006.01), G05B 19/042 (2006.01), G06F 8/656 (2018.01), G05B 9/02 (2006.01)  
(54) APARELHO DE SEGURANÇA PARA INSTALAÇÕES DE TRANSPORTE DE PESSOAS RELACIONADA A EDIFÍCIOS  
(71) INVENTIO AG (CH)  
(72) DAVID MICHEL  
(85) 20/09/2021  
(86) PCT EP2020/055515 de 03/03/2020

---

(87) WO 2020/187554 de 24/09/2020

---

**(21) BR 11 2021 018667-0 A2** Código 1.3 - Notificação - Fase Nacional - PCT  
(22) 18/03/2020  
(30) 29/03/2019 US 62/825,939  
(51) A61K 8/44 (2006.01), A61K 8/21 (2006.01), A61K 8/19 (2006.01), A61K 8/34 (2006.01), A61Q 11/00 (2006.01)  
(54) PRODUTO PARA HIGIENE BUCAL E MÉTODOS PARA UTILIZAÇÃO E FABRICAÇÃO DO MESMO  
(71) COLGATE-PALMOLIVE COMPANY (US)  
(72) ENZO UTIMA; ABRAHAM CAZES; ERICO PRAT  
(85) 20/09/2021  
(86) PCT US2020/023244 de 18/03/2020  
(87) WO 2020/205238 de 08/10/2020

---

**(21) BR 11 2021 018669-7 A2** Código 1.3 - Notificação - Fase Nacional - PCT  
(22) 28/02/2020  
(30) 21/03/2019 US US 16/360,351  
(51) B62D 55/21 (2006.01), B62D 55/28 (2006.01), B62D 55/32 (2006.01)  
(54) CORRENTE DE ESTEIRA E MÉTODOS PARA ROTAÇÃO DE BUCHA  
(71) CATERPILLAR INC. (US)  
(72) TEMITOPÉ O. AKINLUA; DAVID J. HAKES; MICHAEL D. HASSELBUSCH  
(85) 20/09/2021  
(86) PCT US2020/020250 de 28/02/2020  
(87) WO 2020/190474 de 24/09/2020

---

**(21) BR 11 2021 018670-0 A2** Código 1.3 - Notificação - Fase Nacional - PCT  
(22) 16/03/2020  
(30) 28/03/2019 EP 19020236.6  
(51) A61K 8/02 (2006.01), A61K 8/19 (2006.01), A61K 8/34 (2006.01), A61K 8/60 (2006.01), A61Q 11/00 (2006.01)  
(54) COMPOSIÇÃO SÓLIDA PARA CUIDADOS ORAIS E MÉTODO NÃO TERAPÊUTICO DE LIMPEZA DOS DENTES  
(71) UNILEVER IP HOLDINGS B.V. (PB)  
(72) RAHUL BACHPALLE; VAISHALI GODE; OM SHELKE; AKSHATA WALAWALKAR  
(85) 20/09/2021  
(86) PCT EP2020/057045 de 16/03/2020  
(87) WO 2020/193244 de 01/10/2020

---

**(21) BR 11 2021 018671-9 A2** Código 1.3 - Notificação - Fase Nacional - PCT  
(22) 20/03/2020  
(30) 21/03/2019 US 62/821,576

---

(51) G11B 27/11 (2006.01), H04N 21/2343 (2011.01), H04N 21/236 (2011.01)  
 (54) PLATAFORMA, SISTEMA E MÉTODO DE GERAÇÃO, DISTRIBUIÇÃO E INTERAÇÃO COM MÍDIA EM CAMADAS  
 (71) MICHAEL JAMES FIORENTINO (US)  
 (72) MICHAEL JAMES FIORENTINO  
 (85) 20/09/2021  
 (86) PCT IB2020/052586 de 20/03/2020  
 (87) WO 2020/188532 de 24/09/2020

---

**(21) BR 11 2021 018676-0 A2**

Código 1.3 - Notificação - Fase Nacional - PCT  
 (22) 17/03/2020  
 (30) 21/03/2019 US 62/821,822; 16/03/2020 US 16/819,542  
 (51) H01R 4/36 (2006.01), H01R 13/6581 (2011.01), F16B 31/02 (2006.01)  
 (54) PLUGUES DE CONECTOR DE CABO E SISTEMAS DE CONECTOR DE CABO, SISTEMAS DE COBERTURA E MÉTODOS QUE INCLUEM OS MESMOS  
 (71) TE CONNECTIVITY SERVICES GMBH (CH)  
 (72) JOHN ANTHONY NEWMAN  
 (85) 20/09/2021  
 (86) PCT US2020/023076 de 17/03/2020  
 (87) WO 2020/190903 de 24/09/2020

---

**(21) BR 11 2021 018678-6 A2**

Código 1.3 - Notificação - Fase Nacional - PCT  
 (22) 06/03/2020  
 (30) 20/03/2019 JP 2019-053411  
 (51) C03C 27/12 (2006.01), B32B 17/10 (2006.01), B32B 27/00 (2006.01), B32B 27/20 (2006.01), C08K 3/013 (2018.01), C08K 5/5415 (2006.01), C08L 23/08 (2006.01)  
 (54) COMPOSIÇÃO DE RESINA PARA INTERCAMADA DE VIDRO LAMINADO, INTERCAMADA DE VIDRO LAMINADO, E VIDRO LAMINADO  
 (71) DOW-MITSUI POLYCHEMICALS CO., LTD. (JP)  
 (72) MOTOAKI ISOKAWA; NORIHIKO SATO; KANA KUKITA; SHUN TOBINAGA  
 (85) 20/09/2021  
 (86) PCT JP2020/009651 de 06/03/2020  
 (87) WO 2020/189335 de 24/09/2020

---

**(21) BR 11 2021 018680-8 A2**

Código 1.3 - Notificação - Fase Nacional - PCT  
 (22) 18/03/2020  
 (30) 21/03/2019 US 62/821,786  
 (51) C12N 15/82 (2006.01), C07K 14/80 (2006.01), C12N 9/16 (2006.01)  
 (54) MÉTODOS PARA AUMENTAR A BIOMASSA EM UMA PLANTA ATRAVÉS DA ESTIMULAÇÃO DA REGENERAÇÃO DE RUBP E TRANSPORTE DE ELÉTRONS

(71) UNIVERSITY OF ESSEX ENTERPRISES LIMITED (GB)  
 (72) TRACY LAWSON; CHRISTINE A. RAINES; PATRICIA E. LÓPEZ-CALCAGNO  
 (85) 20/09/2021  
 (86) PCT EP2020/057475 de 18/03/2020  
 (87) WO 2020/187995 de 24/09/2020

**(21) BR 11 2021 018681-6 A2**

Código 1.3 - Notificação - Fase Nacional - PCT  
 (22) 18/03/2020  
 (30) 19/03/2019 CN 201910209626.6  
 (51) C12N 9/10 (2006.01), C12N 15/54 (2006.01), C12N 15/63 (2006.01), C12N 15/00 (2006.01)  
 (54) AMINOACIL-TRNA SINTETASE PARA INTRODUÇÃO EFICIENTE DE DERIVADO DE LISINA EM PROTEÍNA  
 (71) NINGBO KUNPENG BIOTECH CO., LTD. (CN)  
 (72) SONG WU; ZHENSHAN ZHANG; HUILING LIU; WEI CHEN  
 (85) 20/09/2021  
 (86) PCT CN2020/080034 de 18/03/2020  
 (87) WO 2020/187269 de 24/09/2020

**(21) BR 11 2021 018684-0 A2**

Código 1.3 - Notificação - Fase Nacional - PCT  
 (22) 20/03/2020  
 (30) 21/03/2019 US 62/821,768  
 (51) A61K 35/17 (2015.01), A61K 48/00 (2006.01), C07K 16/28 (2006.01), C12N 5/0783 (2010.01), C12N 15/90 (2006.01)  
 (54) MÉTODOS PARA AUMENTAR A EFICIÊNCIA DE ESGOTAMENTO DE CÉLULAS TCR $\gamma\delta$ <sup>+</sup>  
 (71) ALLOGENE THERAPEUTICS, INC. (US)  
 (72) YAJIN NI; HONGXIU NING; JANET M. LEE; MARK W. LEONARD  
 (85) 20/09/2021  
 (86) PCT US2020/024059 de 20/03/2020  
 (87) WO 2020/191378 de 24/09/2020

**(21) BR 11 2021 018685-9 A2**

Código 1.3 - Notificação - Fase Nacional - PCT  
 (22) 04/03/2020  
 (30) 22/03/2019 US 62/822,636  
 (51) B65G 15/44 (2006.01)  
 (54) TRANSPORTADOR, MÉTODO DE REDUZIR RUÍDO ENQUANTO TRANSPORTA PRODUTO SOBRE UM TRANSPORTADOR E MÉTODO DE REDUZIR VIBRAÇÕES ENQUANTO TRANSPORTA PRODUTO SOBRE UM TRANSPORTADOR  
 (71) WCCO BELTING, INC. (US)  
 (72) CHAD R. HAUGEN; TRAVIS MACKAY; VINEET SAXENA; CARTER PEDERSEN

---

(85) 20/09/2021  
(86) PCT US2020/020945 de 04/03/2020  
(87) WO 2020/197727 de 01/10/2020

---

**(21) BR 11 2021 018686-7 A2** Código 1.3 - Notificação - Fase Nacional - PCT  
(22) 18/03/2020  
(30) 19/03/2019 CN 201910210102.9  
(51) C07K 19/00 (2006.01), C12N 15/11 (2006.01), C12N 15/63 (2006.01),  
C12N 15/00 (2006.01)  
(54) PROTEÍNA DE FUSÃO CONTENDO FRAGMENTOS DE PROTEÍNA  
FLUORESCENTE E USOS DA MESMA  
(71) NINGBO KUNPENG BIOTECH CO., LTD. (CN)  
(72) SONG WU; ZHENSHAN ZHANG; HUILING LIU; WEI CHEN  
(85) 20/09/2021  
(86) PCT CN2020/080036 de 18/03/2020  
(87) WO 2020/187270 de 24/09/2020

---

**(21) BR 11 2021 018690-5 A2** Código 1.3 - Notificação - Fase Nacional - PCT  
(22) 26/05/2020  
(30) 28/05/2019 EP 19176956.1  
(51) A61F 13/15 (2006.01), B32B 3/04 (2006.01)  
(54) MÉTODO E DISPOSITIVO PARA ESTABILIZAR E ESCONDER  
COSTURAS LATERAIS DE CALCINHAS/CUECAS HIGIÊNICAS  
ABSORVENTES  
(71) OPTIMA NONWOVENS GMBH (DE)  
(72) GEORG PFEIFER  
(85) 20/09/2021  
(86) PCT EP2020/064499 de 26/05/2020  
(87) WO 2020/239723 de 03/12/2020

---

**(21) BR 11 2021 018691-3 A2** Código 1.3 - Notificação - Fase Nacional - PCT  
(22) 23/03/2020  
(30) 24/03/2019 US 62/822,896  
(51) A61K 8/73 (2006.01), A61L 27/54 (2006.01), A61K 8/04 (2006.01), A61Q  
19/08 (2006.01), A61K 9/00 (2006.01), A61K 31/738 (2006.01), A61L 27/52  
(2006.01), A61L 27/50 (2006.01), A61L 27/26 (2006.01), A61K 31/728  
(2006.01), A61K 47/36 (2006.01)  
(54) GÉIS HOMOGÊNEOS INJETÁVEIS COMPREENDENDO FORMAS  
MÚLTIPLAS DE ÁCIDO HIALURÔNICO E MÉTODOS PARA SUA  
FABRICAÇÃO  
(71) ALLERGAN PHARMACEUTICALS INTERNATIONAL LIMITED (IE)  
(72) DAVID DADI SEGAL; LIAT GOLDSHAID-ZMIRI; LITAL SHKLANOVSKY;  
ERAN GOLDBERG  
(85) 20/09/2021

---

(86) PCT IL2020/050342 de 23/03/2020

(87) WO 2020/194294 de 01/10/2020

---

**(21) BR 11 2021 018692-1 A2**

Código 1.3 - Notificação - Fase Nacional - PCT

(22) 25/03/2020

(30) 26/03/2019 US 62/824,190

(51) C07D 498/18 (2006.01), A61P 3/04 (2006.01), A61K 31/436 (2006.01), A61P 9/10 (2006.01), A61P 9/12 (2006.01), A61P 11/00 (2006.01), A61P 13/12 (2006.01), A61P 19/00 (2006.01), A61P 19/02 (2006.01), A61P 19/10 (2006.01), A61P 25/02 (2006.01), A61P 25/16 (2006.01), A61P 25/28 (2006.01), A61P 35/00 (2006.01), A61P 37/00 (2006.01)

(54) 1,1-DIÓXIDO DE ISOTIAZOLIDINA E 1,4-BUTANOSSULTONA  
CONTENDO DERIVADOS DE RAPAMICINA E USOS DOS MESMOS

(71) NOVARTIS AG (CH)

(72) SIMONE BONAZZI; MICHAEL CONNOLLY; DAVID J. GLASS; ANDREW  
W. PATTERSON; TEA SHAVLAKADZE

(85) 20/09/2021

(86) PCT IB2020/052825 de 25/03/2020

(87) WO 2020/194209 de 01/10/2020

---

**(21) BR 11 2021 018695-6 A2**

Código 1.3 - Notificação - Fase Nacional - PCT

(22) 20/04/2020

(30) 25/04/2019 IN 201941016370

(51) G05B 23/02 (2006.01)

(54) MÉTODO E SISTEMA PARA CONTAGEM DE PRODUÇÃO EM  
INDÚSTRIAS DE PROCESSO USANDO INTELIGÊNCIA ARTIFICIAL

(71) ABB SCHWEIZ AG (CH)

(72) SHRIKANT BHAT; RAHUL KUMAR-VIJ

(85) 20/09/2021

(86) PCT IB2020/053715 de 20/04/2020

(87) WO 2020/217155 de 29/10/2020

---

**(21) BR 11 2021 018699-9 A2**

Código 1.3 - Notificação - Fase Nacional - PCT

(22) 23/03/2020

(30) 22/03/2019 CN 201910224183.8

(51) H04L 12/24 (2006.01)

(54) MÉTODO, DISPOSITIVOS E SISTEMA DE GERENCIAMENTO E  
CONTROLE DE TERMINAL

(71) HUAWEI TECHNOLOGIES CO., LTD. (CN)

(72) JINGWANG MA

(85) 20/09/2021

(86) PCT CN2020/080639 de 23/03/2020

(87) WO 2020/192622 de 01/10/2020

---

<b>(21) BR 11 2021 018701-4 A2</b>	Código 1.3 - Notificação - Fase Nacional - PCT (22) 22/04/2020 (30) 25/04/2019 US 16/394,737 (51) A24F 40/50 (2020.01), A61M 15/06 (2006.01) (54) DISPOSITIVO DE ENTREGA DE AEROSSOL COMPREENDENDO INTELIGÊNCIA ARTIFICIAL (71) RAI STRATEGIC HOLDINGS, INC. (US) (72) RAJESH SUR (85) 20/09/2021 (86) PCT IB2020/053823 de 22/04/2020 (87) WO 2020/217192 de 29/10/2020
<b>(21) BR 11 2021 018702-2 A2</b>	Código 1.3 - Notificação - Fase Nacional - PCT (22) 30/03/2020 (30) 02/04/2019 US 62/828,453 (51) A01N 25/00 (2006.01), A01N 25/08 (2006.01), A01N 25/22 (2006.01), A01P 3/00 (2006.01), C12N 1/14 (2006.01) (54) COMPOSIÇÃO DE BIOCONTROLE AGRÍCOLA, MÉTODO PARA PRODUZIR UMA COMPOSIÇÃO DE BIOCONTROLE AGRÍCOLA, MÉTODO PARA CONTROLAR A CONTAMINAÇÃO POR AFLATOXINA EM UMA PLANTA AGRÍCOLA OU EM UM PRODUTO AGRÍCOLA DERIVADO DA DITA PLANTA, MÉTODO PARA CONTROLAR A CONTAMINAÇÃO POR AFLATOXINA EM UMA ÁREA CULTIVADA, MÉTODO PARA REDUZIR O CUSTO DE BIOCONTROLE AGRÍCOLA DE UMA OU MAIS TOXINAS DE ASPERGILLUS SPP., MÉTODO PARA ESPORULAÇÃO RÁPIDA DE UMA CEPA ATOXIGÊNICA DE ASPERGILLUS, E, MÉTODO PARA UTILIZAR UM SUBPRODUTO DE UM PROCESSO DE MOAGEM A ÚMIDO DO MILHO (71) CORN PRODUCTS DEVELOPMENT, INC. (US) ; UNITED STATES DEPARTMENT OF AGRICULTURE (US) (72) PUSHPAK MEHTA; MARK MACRANDER; PETER COTTY (85) 20/09/2021 (86) PCT US2020/025767 de 30/03/2020 (87) WO 2020/205764 de 08/10/2020
<b>(21) BR 11 2021 018704-9 A2</b>	Código 1.3 - Notificação - Fase Nacional - PCT (22) 19/03/2020 (30) 19/03/2019 KR 10-2019-0031269; 28/10/2019 KR 10-2019-0134472 (51) C07D 413/04 (2006.01), A61K 31/506 (2006.01), C07D 413/14 (2006.01), C07D 417/14 (2006.01), C07D 471/04 (2006.01), C07D 471/08 (2006.01), C07D 491/08 (2006.01), A61P 35/00 (2006.01) (54) DERIVADO DE HETEROARILA, MÉTODO PARA PRODUÇÃO DO MESMO, E COMPOSIÇÃO FARMACÊUTICA COMPREENDENDO A MESMA COMO COMPONENTE EFICAZ



---

(71) VORONOI INC. (KR) ; VORONOIBIO INC. (KR) ; B2SBIO INC. (KR)  
(72) YOUN HO LEE; NAM DOO KIM; JU HEE KANG; SE IN KANG; HWAN KIM; SEUNG SU KIM; JI YOON SEOK; YI KYUNG KO; DA EUN KIM; AH REUM HAN; MIN SEOK RYU; DONG KEUN HWANG; EUN HWA KO; HWAN GEUN CHOI; SUN HWA LEE; JUNG BEOM SON  
(85) 20/09/2021  
(86) PCT KR2020/095044 de 19/03/2020  
(87) WO 2020/190119 de 24/09/2020

---

**(21) BR 11 2021 018707-3 A2**

Código 1.3 - Notificação - Fase Nacional - PCT  
(22) 17/04/2020  
(30) 17/04/2019 GB 1905477.4  
(51) A61P 35/00 (2006.01), A61K 31/216 (2006.01), A61K 47/10 (2017.01)  
(54) FORMULAÇÕES COMPREENDENDO MELFLUFENO  
(71) ONCOPEPTIDES AB (SE)  
(72) FREDRIK LEHMANN; PETER TEODOROVIC  
(85) 20/09/2021  
(86) PCT EP2020/060900 de 17/04/2020  
(87) WO 2020/212594 de 22/10/2020

---

**(21) BR 11 2021 018708-1 A2**

Código 1.3 - Notificação - Fase Nacional - PCT  
(22) 18/03/2020  
(30) 20/03/2019 US 62/821,270  
(51) C07C 67/03 (2006.01), C07C 27/02 (2006.01), C08J 11/24 (2006.01)  
(54) PROCESSO DE DESPOLIMERIZAÇÃO DE POLIETILENO TEREFTALATO (PET)  
(71) 9449710 CANADA INC. (CA)  
(72) ADEL ESSADDAM; FARES ESSADDAM  
(85) 20/09/2021  
(86) PCT IB2020/000216 de 18/03/2020  
(87) WO 2020/188359 de 24/09/2020

---

**(21) BR 11 2021 018709-0 A2**

Código 1.3 - Notificação - Fase Nacional - PCT  
(22) 18/03/2020  
(30) 22/03/2019 CN 201910222617.0  
(51) H04B 7/0404 (2017.01), H04B 1/401 (2015.01), H04B 7/06 (2006.01)  
(54) CIRCUITO FRONT-END DE RADIOFREQUÊNCIA E TERMINAL MÓVEL.  
(71) VIVO MOBILE COMMUNICATION CO., LTD. (CN)  
(72) HSIEH, CHENG-NAN; SHENG, XUEFENG  
(85) 20/09/2021  
(86) PCT CN2020/080003 de 18/03/2020  
(87) WO 2020/192527 de 01/10/2020

<b>(21) BR 11 2021 018710-3 A2</b>	<p>Código 1.3 - Notificação - Fase Nacional - PCT                  (22) 26/03/2019                  (51) G02C 7/04 (2006.01), G02B 27/01 (2006.01)                  (54) SISTEMA DE LENTE DE CONTATO                  (71) TELEFONAKTIEBOLAGET LM ERICSSON (PUBL) (SE)                  (72) ALEXANDER HUNT; HÉCTOR CALTENCO                  (85) 20/09/2021                  (86) PCT EP2019/057621 de 26/03/2019                  (87) WO 2020/192898 de 01/10/2020</p>
<b>(21) BR 11 2021 018711-1 A2</b>	<p>Código 1.3 - Notificação - Fase Nacional - PCT                  (22) 02/04/2020                  (30) 02/04/2019 FR FR1903489                  (51) A61Q 5/12 (2006.01), A61K 8/31 (2006.01), A61K 8/892 (2006.01), A61K 8/891 (2006.01), A61K 8/58 (2006.01)                  (54) COMPOSIÇÃO COSMÉTICA QUE COMPREENDE UM ALCANO RAMIFICADO E UMA COMBINAÇÃO DE SILICONES PARTICULARES                  (71) L'OREAL (FR)                  (72) STÉPHANIE FRANGI; JULIE VALENTIN                  (85) 20/09/2021                  (86) PCT EP2020/059376 de 02/04/2020                  (87) WO 2020/201410 de 08/10/2020</p>
<b>(21) BR 11 2021 018714-6 A2</b>	<p>Código 1.3 - Notificação - Fase Nacional - PCT                  (22) 17/03/2020                  (30) 21/03/2019 DK BA201900020                  (51) E05B 45/06 (2006.01), G08B 13/06 (2006.01), E05B 47/00 (2006.01)                  (54) FECHADURA INTELIGENTE ADAPTADA PARA SER MONTADA EM UMA PORTA E INSTALAÇÃO DE ALARME                  (71) VERISURE SÀRL (CH)                  (72) HENRIK LINDSJÖ; OLA MÅNSSON; ROBERT JOHANSSON; SERGIO BENAGES MONTOLIO; NOROZ AKHLAGI; DAVID LJUNGMAN                  (85) 20/09/2021                  (86) PCT EP2020/057258 de 17/03/2020                  (87) WO 2020/187899 de 24/09/2020</p>
<b>(21) BR 11 2021 018718-9 A2</b>	<p>Código 1.3 - Notificação - Fase Nacional - PCT                  (22) 13/03/2020                  (30) 19/03/2019 US 62/820,441; 04/10/2019 US 62/910,579                  (51) A61K 8/06 (2006.01), A61K 8/73 (2006.01), A61Q 19/00 (2006.01), A61Q 17/04 (2006.01)                  (54) FORMULAÇÃO DE USO TÓPICO, COMPOSIÇÃO, E, PRODUTO COSMÉTICO OU PARA CUIDADOS PESSOAIS                  (71) CARGILL, INCORPORATED (US)</p>

---

(72) NABILA BELHAJ; JEAN-NOEL OLLAGNIER  
(85) 20/09/2021  
(86) PCT US2020/022586 de 13/03/2020  
(87) WO 2020/190697 de 24/09/2020

---

**(21) BR 11 2021 018721-9 A2** Código 1.3 - Notificação - Fase Nacional - PCT  
(22) 25/03/2020  
(30) 27/03/2019 JP 2019-061423  
(51) F04B 27/12 (2006.01), F04B 39/10 (2006.01)  
(54) COMPRESSOR DE PISTÃO  
(71) KABUSHIKI KAISHA TOYOTA JIDOSHOKKI (JP)  
(72) KENICHI KADOGUCHI; SHINYA YAMAMOTO; HISAYA KONDO; KEI NISHII; SATORU SHIMADA; AKIHIRO MURANISHI  
(85) 20/09/2021  
(86) PCT JP2020/013192 de 25/03/2020  
(87) WO 2020/196577 de 01/10/2020

---

**(21) BR 11 2021 018723-5 A2** Código 1.3 - Notificação - Fase Nacional - PCT  
(22) 20/04/2020  
(30) 24/04/2019 US 62/837,794  
(51) B32B 27/32 (2006.01), B32B 7/022 (2019.01), B32B 27/08 (2006.01), B32B 27/18 (2006.01), C08L 23/08 (2006.01), C08L 23/14 (2006.01)  
(54) FILME MULTICAMADAS, E, CAPA EXTENSÍVEL  
(71) DOW GLOBAL TECHNOLOGIES LLC (US)  
(72) SHAUN PARKINSON; SALMA EL MARRASSE ZARIOUI  
(85) 20/09/2021  
(86) PCT US2020/028955 de 20/04/2020  
(87) WO 2020/219378 de 29/10/2020

---

**(21) BR 11 2021 018724-3 A2** Código 1.3 - Notificação - Fase Nacional - PCT  
(22) 19/03/2020  
(30) 21/03/2019 US 62/821,853  
(51) C07D 277/42 (2006.01), A61K 31/426 (2006.01), A61K 45/06 (2006.01), A61P 35/00 (2006.01)  
(54) "INIBIDORES DE PI4-CINASE E MÉTODOS DE USAR OS MESMOS  
(71) THE BOARD OF TRUSTEES OF THE LELAND STANFORD JUNIOR UNIVERSITY (US) ; JEFFREY S. GLENN (US) ; MARK SMITH (US) ; EDWARD A. PHAM (US) ; KAUSTABH BASU (US) ; STEPHEN STABLER (US)  
(72) JEFFREY S. GLENN; MARK SMITH; EDWARD A. PHAM; KAUSTABH BASU; STEPHEN STABLER  
(85) 20/09/2021  
(86) PCT US2020/023654 de 19/03/2020  
(87) WO 2020/191205 de 24/09/2020

---

<b>(21) BR 11 2021 018725-1 A2</b>	Código 1.3 - Notificação - Fase Nacional - PCT (22) 20/03/2020 (30) 21/03/2019 IT 102019000004147 (51) A01N 65/00 (2009.01), A01P 11/00 (2006.01), A01N 65/18 (2009.01), A01N 65/20 (2009.01), A01N 65/34 (2009.01) (54) RODENTICIDA (71) INNOVAZIONE E SVILUPPO SOSTENIBILE S.R.L. (IT) (72) BUONAMICI, GUGLIELMO (85) 20/09/2021 (86) PCT IB2020/052634 de 20/03/2020 (87) WO 2020/188540 de 24/09/2020
<b>(21) BR 11 2021 018763-4 A2</b>	Código 1.3 - Notificação - Fase Nacional - PCT (22) 22/03/2019 (51) A61K 8/64 (2006.01), A61K 8/9794 (2017.01), A61Q 5/12 (2006.01), A61Q 19/00 (2006.01) (54) PEPTÍDEOS VEGETAIS E SUAS APLICAÇÕES (II) (71) SYMRISE AG (DE) (72) CAROLINA LOURENÇO; CRISTIANE DE MORAES (85) 21/09/2021 (86) PCT EP2019/057236 de 22/03/2019 (87) WO 2020/192864 de 01/10/2020
<b>(21) BR 11 2021 018764-2 A2</b>	Código 1.3 - Notificação - Fase Nacional - PCT (22) 13/04/2020 (30) 30/04/2019 US 16/398,616 (51) A61B 17/32 (2006.01), A61B 17/29 (2006.01) (54) MECANISMOS DE ATERRAMENTO DE LÂMINA E DESIGNS DE PINO ALTERNATIVOS (71) CILAG GMBH INTERNATIONAL (CH) (72) SEAN P. CONLON; ELLEN BURKART; GUION Y. LUCAS (85) 21/09/2021 (86) PCT IB2020/053467 de 13/04/2020 (87) WO 2020/222055 de 05/11/2020
<b>(21) BR 11 2021 018766-9 A2</b>	Código 1.3 - Notificação - Fase Nacional - PCT (22) 11/03/2020 (30) 22/03/2019 IT 102019000004187 (51) B60K 11/08 (2006.01), F01P 7/10 (2006.01) (54) DISPOSITIVO PARA REGULAR UM FLUXO DE AR DE RESFRIAMENTO EM UM VEÍCULO (71) AUTOMOBILI LAMBORGHINI S.P.A. (IT) (72) UGO RICCIO; ANTONIO TORLUCCIO; ANIELLO RICCIO; ANDREA

---

SELLITTO

(85) 21/09/2021

(86) PCT IB2020/052103 de 11/03/2020

(87) WO 2020/194099 de 01/10/2020

---

**(21) BR 11 2021 018767-7 A2**

Código 1.3 - Notificação - Fase Nacional - PCT

(22) 15/04/2019

(51) G01D 9/00 (2006.01), G01D 21/00 (2006.01), A61F 13/15 (2006.01), A61F 13/42 (2006.01), G01N 27/22 (2006.01)

(54) MÉTODO DE IDENTIFICAÇÃO, UNIDADE DE REGISTRADOR DE DADOS, UNIDADE DE DETECÇÃO PARA UM ARTIGO ABSORVENTE, PLURALIDADE DE UNIDADES DE DETECÇÃO INTERCAMBIÁVEIS E SISTEMA DE GERENCIAMENTO DE ARTIGO ABSORVENTE

(71) ESSITY HYGIENE AND HEALTH AKTIEBOLAG (SE)

(72) HENRIK PETTERSSON- FALK

(85) 21/09/2021

(86) PCT EP2019/059672 de 15/04/2019

(87) WO 2020/211922 de 22/10/2020

---

**(21) BR 11 2021 018771-5 A2**

Código 1.3 - Notificação - Fase Nacional - PCT

(22) 20/03/2020

(30) 22/03/2019 CN 201910223631.2

(51) H04W 76/27 (2018.01)

(54) MÉTODO DE ENVIO DE INFORMAÇÃO, MÉTODO DE RECEBIMENTO DE INFORMAÇÃO, TERMINAL E DISPOSITIVO DE REDE.

(71) VIVO MOBILE COMMUNICATION CO., LTD. (CN)

(72) ZHENG, QIAN; BAO, WEI

(85) 21/09/2021

(86) PCT CN2020/080363 de 20/03/2020

(87) WO 2020/192571 de 01/10/2020

---

**(21) BR 11 2021 018772-3 A2**

Código 1.3 - Notificação - Fase Nacional - PCT

(22) 16/04/2020

(30) 17/04/2019 WO PCT/IB2019/053181

(51) B23K 35/365 (2006.01), B23K 26/00 (2014.01), C23C 24/08 (2006.01), C23C 24/10 (2006.01), C23C 26/00 (2006.01), C23C 26/02 (2006.01), C23C 28/00 (2006.01), B23K 26/18 (2006.01), B23K 26/21 (2014.01), B23K 26/60 (2014.01), B23K 103/12 (2006.01)

(54) SUBSTRATO METÁLICO PRÉ-REVESTIDO, SUBSTRATO DE AÇO PRÉ-REVESTIDO, MÉTODO PARA A FABRICAÇÃO DO SUBSTRATO METÁLICO PRÉ-REVESTIDO, MÉTODO PARA A FABRICAÇÃO DE UM SUBSTRATO METÁLICO REVESTIDO, SUBSTRATO METÁLICO REVESTIDO E USO DE UM SUBSTRATO METÁLICO REVESTIDO

(71) ARCELORMITTAL (LU)

---

(72) ALVARO MANJON FERNANDEZ; MARCOS PEREZ RODRIGUEZ;  
MIGUEL PEREZ PIQUERAS; JOSÉ LOPEZ FRESNO; SIVASAMBU BOHM

(85) 21/09/2021

(86) PCT IB2020/053591 de 16/04/2020

(87) WO 2020/212891 de 22/10/2020

---

**(21) BR 11 2021 018774-0 A2**

Código 1.3 - Notificação - Fase Nacional - PCT

(22) 10/04/2020

(30) 11/04/2019 US 62/832,632; 18/03/2020 US 62/991,315

(51) C07D 471/04 (2006.01), A61K 31/50 (2006.01), C07D 237/22 (2006.01),  
A61P 13/12 (2006.01)

(54) FORMULAÇÃO SECA POR PULVERIZAÇÃO DE UM INIBIDOR DE  
PIRIDAZINONA TRPC5

(71) GOLDFINCH BIO, INC. (US)

(72) DONALD T. CORSON; ELIZABETH CHU KWONG; THOMAS E.  
STUMPFIG; DANIEL T. SMITHEY; ERICA B. SCHLESINGER

(85) 21/09/2021

(86) PCT US2020/027673 de 10/04/2020

(87) WO 2020/210626 de 15/10/2020

---

**(21) BR 11 2021 018777-4 A2**

Código 1.3 - Notificação - Fase Nacional - PCT

(22) 26/03/2020

(30) 27/03/2019 GB 1904228.2; 13/09/2019 GB 1913257.0; 16/10/2019 GB  
1914955.8; 23/10/2019 GB 1915306.3; 05/12/2019 GB 1917797.1

(51) E21B 19/10 (2006.01), E21B 17/00 (2006.01), E21B 19/15 (2006.01), E21B  
19/16 (2006.01), F16L 57/00 (2006.01)

(54) MÉTODOS E SISTEMAS PARA PERFURAÇÃO TERRESTRE

(71) MHWIRTH AS (NO)

(72) GEIR LIEN; PETTER MYDLAND

(85) 21/09/2021

(86) PCT NO2020/050088 de 26/03/2020

(87) WO 2020/197412 de 01/10/2020

---

**(21) BR 11 2021 018778-2 A2**

Código 1.3 - Notificação - Fase Nacional - PCT

(22) 27/03/2020

(30) 29/03/2019 US 62/825,901

(51) H04L 1/16 (2006.01)

(54) MÉTODOS PARA OPERAR UM NÓ DE REDE E UM DISPOSITIVO SEM  
FIO EM UMA REDE DE COMUNICAÇÃO, NÓ DE REDE, PROGRAMA DE  
COMPUTADOR, PRODUTO DE PROGRAMA DE COMPUTADOR, E,  
DISPOSITIVO SEM FIO

(71) TELEFONAKTIEBOLAGET LM ERICSSON (PUBL) (SE)

(72) ANDREAS HÖGLUND; GERARDO AGNI MEDINA ACOSTA; SANDEEP  
NARAYANAN KADAN VEEDU; EMRE YAVUZ; TUOMAS TIRRONEN

---

(85) 21/09/2021  
(86) PCT EP2020/058780 de 27/03/2020  
(87) WO 2020/201122 de 08/10/2020

---

**(21) BR 11 2021 018779-0 A2** Código 1.3 - Notificação - Fase Nacional - PCT  
(22) 27/03/2020  
(30) 29/03/2019 US 62/826,274  
(51) C08F 210/18 (2006.01), C08F 4/64 (2006.01)  
(54) POLÍMERO  
(71) DOW GLOBAL TECHNOLOGIES LLC (US)  
(72) ROBERT D.J FROESE; TERESITA KASHYAP; OSCAR D. REDWINE;  
DANIEL J. ARRIOLA; ROBERT L. SAMMLER; CORNELIS F.J. DEN DOELDER  
(85) 21/09/2021  
(86) PCT US2020/025387 de 27/03/2020  
(87) WO 2020/205585 de 08/10/2020

---

**(21) BR 11 2021 018780-4 A2** Código 1.3 - Notificação - Fase Nacional - PCT  
(22) 10/04/2020  
(30) 16/04/2019 CN 201910304587.8; 16/04/2019 CN 201920513617.1  
(51) F04D 29/44 (2006.01), F04D 29/62 (2006.01)  
(54) DISPOSITIVO DE GUIA PARA DIRECIONAR PASSAGEM DE GÁS  
(71) ATLAS COPCO (WUXI) COMPRESSOR CO., LTD. (CN)  
(72) RAKESHKUMAR NATUBHAI PATEL  
(85) 21/09/2021  
(86) PCT CN2020/084252 de 10/04/2020  
(87) WO 2020/211706 de 22/10/2020

---

**(21) BR 11 2021 018781-2 A2** Código 1.3 - Notificação - Fase Nacional - PCT  
(22) 15/04/2019  
(51) C21C 5/38 (2006.01), C21C 5/40 (2006.01), F27D 21/02 (2006.01), F27D  
19/00 (2006.01), F27D 21/00 (2006.01), G05B 15/00 (2006.01)  
(54) MÉTODO PARA CONTROLAR A ASPIRAÇÃO DE FUMOS DE ESCAPE E  
DISPOSITIVO PARA CONTROLAR UM DISPOSITIVO DE EXTRAÇÃO DE  
FUMOS DE ESCAPE  
(71) ARCELORMITTAL (LU)  
(72) GRÉGORY MAES; JEAN-FRANÇOIS QUENTON; JEAN-BAPTISTE PIOT;  
GABRIEL VERGNIEZ  
(85) 21/09/2021  
(86) PCT IB2019/053079 de 15/04/2019  
(87) WO 2020/212727 de 22/10/2020

---

**(21) BR 11 2021 018785-5 A2** Código 1.3 - Notificação - Fase Nacional - PCT  
(22) 25/03/2020

---

(30) 25/03/2019 CN 201810228885.3  
(51) H04W 72/04 (2009.01)  
(54) MÉTODO PARA ALOCAÇÃO DE RECURSOS, MÉTODO PARA LIBERAÇÃO DE RECURSOS, TERMINAL E DISPOSITIVO DE REDE.  
(71) VIVO MOBILE COMMUNICATION CO., LTD. (CN)  
(72) ZHENG, QIAN; LIANG, JING  
(85) 21/09/2021  
(86) PCT CN2020/081016 de 25/03/2020  
(87) WO 2020/192670 de 01/10/2020

---

**(21) BR 11 2021 018786-3 A2** Código 1.3 - Notificação - Fase Nacional - PCT  
(22) 20/03/2020  
(30) 22/03/2019 GB 1903942.9  
(51) C07C 69/736 (2006.01), C07C 251/44 (2006.01), C07C 255/46 (2006.01), A01N 37/36 (2006.01), A01N 37/50 (2006.01)  
(54) COMPOSTOS FUNGICIDAS  
(71) SYNGENTA CROP PROTECTION AG (CH)  
(72) STEFANO RENDINE; FARHAN BOU HAMDAN; LAURA QUARANTA; SIMON WILLIAMS; MATTHIAS WEISS; THOMAS JAMES HOFFMAN  
(85) 21/09/2021  
(86) PCT EP2020/057725 de 20/03/2020  
(87) WO 2020/193387 de 01/10/2020

---

**(21) BR 11 2021 018787-1 A2** Código 1.3 - Notificação - Fase Nacional - PCT  
(22) 28/03/2019  
(51) H04W 74/00 (2009.01)  
(54) OTIMIZAÇÃO COLABORATIVA DE CONFIGURAÇÃO DE CANAL DE ACESSO ALEATÓRIO EM NÓS DE ACESSO DE REDE SEM FIO  
(71) ZTE CORPORATION (CN)  
(72) DAPENG LI; YIN GAO  
(85) 21/09/2021  
(86) PCT CN2019/080255 de 28/03/2019  
(87) WO 2020/191775 de 01/10/2020

---

**(21) BR 11 2021 018788-0 A2** Código 1.3 - Notificação - Fase Nacional - PCT  
(22) 25/03/2020  
(30) 25/03/2019 US 62/823,455; 15/05/2019 US 62/848,272; 04/10/2019 US PCT/US2019/054833; 22/01/2020 US 62/964,397; 12/02/2020 US 62/975,611  
(51) A01K 67/027 (2006.01), A61K 35/36 (2015.01)  
(54) CÉLULAS, TECIDOS E ÓRGÃOS PERSONALIZADOS PARA TRANSPLANTE DE UM DOADOR (NÃO HUMANO) HUMANIZADO, INDIVIDUALIZADO, DESIGNADO LIVRE DE PATÓGENOS E MÉTODOS E PRODUTOS RELACIONADOS AOS MESMOS  
(71) XENOTHERAPEUTICS INC. (US) ; XENOTHERAPEUTICS



---

CORPORATION (US)  
 (72) PAUL W. HOLZER; JON ADKINS; RODNEY L. MON ROY; ELIZABETH J. CHANG  
 (85) 21/09/2021  
 (86) PCT US2020/024780 de 25/03/2020  
 (87) WO 2020/198397 de 01/10/2020

---

**(21) BR 11 2021 018790-1 A2** Código 1.3 - Notificação - Fase Nacional - PCT  
 (22) 09/04/2019  
 (51) B65G 21/06 (2006.01), B65G 15/62 (2006.01), B65G 21/16 (2006.01), B65G 21/18 (2006.01)  
 (54) SISTEMA DE TRILHO E PISTA E CARTUCHOS AJUSTÁVEIS PARA SUSTENTAR CORREIAS TRANSPORTADORAS EM ESPIRAL E RETAS  
 (71) JOHN BEAN TECHNOLOGIES CORPORATION (US)  
 (72) BRIAN P. WESTCOTT; ADAM J. RAMSDELL; SCOTT M. KANE; RYAN C. HARRELL; JOHN J. BAUER; ROBERT C. BROD  
 (85) 21/09/2021  
 (86) PCT US2019/026601 de 09/04/2019  
 (87) WO 2020/209845 de 15/10/2020

---

**(21) BR 11 2021 018791-0 A2** Código 1.3 - Notificação - Fase Nacional - PCT  
 (22) 25/03/2020  
 (30) 29/03/2019 JP 2019-065914  
 (51) A23C 9/123 (2006.01), A23C 9/13 (2006.01), C12N 1/20 (2006.01)  
 (54) MÉTODO PARA PRODUÇÃO DE PRODUTO ALIMENTÍCIO DE FERMENTAÇÃO DE BACTÉRIAS DE ÁCIDO LÁTICO, MÉTODO PARA PROMOÇÃO DA PROLIFERAÇÃO DE BACTÉRIAS DE ÁCIDO LÁTICO, MÉTODO PARA MELHORAR A VIABILIDADE DE BACTÉRIAS DE ÁCIDO LÁTICO, AGENTE PROMOTOR DE PROLIFERAÇÃO E AGENTE MELHORADOR DE VIABILIDADE PARA BACTÉRIAS DE ÁCIDO LÁTICO  
 (71) KABUSHIKI KAISHA YAKULT HONSHA (JP)  
 (72) TATSUYA KOBAYASHI; JUNKI SAITO; TAKAO SUZUKI; TOMOHIRO KAMIKAWA  
 (85) 21/09/2021  
 (86) PCT JP2020/013199 de 25/03/2020  
 (87) WO 2020/203515 de 08/10/2020

---

**(21) BR 11 2021 018793-6 A2** Código 1.3 - Notificação - Fase Nacional - PCT  
 (22) 27/03/2020  
 (30) 29/03/2019 JP 2019-067914  
 (51) A61K 48/00 (2006.01), A61P 21/00 (2006.01), A61P 43/00 (2006.01), C12N 15/113 (2010.01), A61K 31/7088 (2006.01)  
 (54) OLIGONUCLEOTÍDEO MODIFICADO, COMPOSIÇÃO FARMACÊUTICA COMPREENDENDO O MESMO COMPOSTO PARA MODULAR A

---

EXPRESSÃO DE DUX4 E USO

(71) MITSUBISHI TANABE PHARMA CORPORATION (JP)

(72) SHINJI KUMAGAI; TAKASHI YASHIRO; TOMO ARAKI; TAKAYUKI  
KANAGAWA; CHIEKO OKAGAKI; HIROYUKI FURUKAWA

(85) 21/09/2021

(86) PCT JP2020/014307 de 27/03/2020

(87) WO 2020/203880 de 08/10/2020

---

**(21) BR 11 2021 018795-2 A2**

Código 1.3 - Notificação - Fase Nacional - PCT

(22) 07/04/2020

(30) 15/04/2019 GB 1905288.5

(51) C03B 5/033 (2006.01), C04B 35/653 (2006.01), F27B 3/20 (2006.01), F27B  
3/28 (2006.01), F27D 99/00 (2010.01), H05B 3/00 (2006.01), H05B 3/03  
(2006.01)

(54) SISTEMA E MÉTODO PARA A FUSÃO DE MATERIAIS

(71) GLASSFLAKE LTD (GB)

(72) CHARLES WATKINSON

(85) 21/09/2021

(86) PCT GB2020/050905 de 07/04/2020

(87) WO 2020/212688 de 22/10/2020

---

**(21) BR 11 2021 018797-9 A2**

Código 1.3 - Notificação - Fase Nacional - PCT

(22) 01/04/2020

(30) 02/04/2019 US 62/828,266; 31/03/2020 US 16/836,033

(51) H04N 19/13 (2014.01), H04N 19/157 (2014.01), H04N 19/122 (2014.01),  
H04N 19/18 (2014.01), H04N 19/91 (2014.01), H04N 19/96 (2014.01), H04N  
19/70 (2014.01)

(54) DERIVAÇÃO DE CONTEXTO PARA ÚLTIMA CODIFICAÇÃO DE  
POSIÇÃO PARA CODIFICAÇÃO DE VÍDEO

(71) QUALCOMM INCORPORATED (US)

(72) DMYTRO RUSANOVSKYY; KEVIN PASCAL ANDRE REUZE; MARTA  
KARCZEWICZ

(85) 21/09/2021

(86) PCT US2020/026146 de 01/04/2020

(87) WO 2020/205954 de 08/10/2020

---

**(21) BR 11 2021 018801-0 A2**

Código 1.3 - Notificação - Fase Nacional - PCT

(22) 25/03/2020

(30) 28/03/2019 US 62/825,573; 19/09/2019 US 62/902,518

(51) A61K 31/7125 (2006.01), A61P 21/00 (2006.01), A61P 43/00 (2006.01),  
A61K 9/00 (2006.01)

(54) MÉTODOS PARA TRATAR A DISTROFIA MUSCULAR COM  
CASIMERSEN

(71) SAREPTA THERAPEUTICS, INC. (US)

---

(72) EDWARD M. KAYE  
(85) 21/09/2021  
(86) PCT US2020/024550 de 25/03/2020  
(87) WO 2020/198268 de 01/10/2020

---

**(21) BR 11 2021 018802-9 A2** Código 1.3 - Notificação - Fase Nacional - PCT  
(22) 23/03/2020  
(30) 21/03/2019 US 62/821,963; 18/03/2020 US 62/991,526  
(51) G06F 17/00 (2019.01)  
(54) SISTEMAS E MÉTODOS PARA ENXAMES DE MULTIMÍDIA  
(71) DIVX, LLC (US)  
(72) HANS ANDREAS BAUMGARTNER; FRANCIS YEE-DUG CHAN  
(85) 21/09/2021  
(86) PCT US2020/024294 de 23/03/2020  
(87) WO 2020/191406 de 24/09/2020

---

**(21) BR 11 2021 018803-7 A2** Código 1.3 - Notificação - Fase Nacional - PCT  
(22) 27/03/2020  
(30) 28/03/2019 JP 2019-062054  
(51) A61K 45/00 (2006.01), A61P 1/02 (2006.01), A61P 43/00 (2006.01), A61C 5/50 (2017.01), A61K 38/18 (2006.01), A61K 38/19 (2006.01), A61K 6/884 (2020.01), A61K 31/472 (2006.01), A61L 27/22 (2006.01), A61L 27/36 (2006.01), A61L 27/44 (2006.01), A61L 27/48 (2006.01), A61L 27/54 (2006.01)  
(54) MATERIAL ACELULAR PARA OBTURAÇÃO DE CANAL RADICULAR, E, KIT PARA PROMOÇÃO DE REGENERAÇÃO DE TECIDO DENTÁRIO  
(71) KOWA COMPANY, LTD. (JP)  
(72) MISAOKO NAKASHIMA; KOICHIRO IOHARA  
(85) 21/09/2021  
(86) PCT JP2020/014166 de 27/03/2020  
(87) WO 2020/196867 de 01/10/2020

---

**(21) BR 11 2021 018804-5 A2** Código 1.3 - Notificação - Fase Nacional - PCT  
(22) 27/02/2020  
(30) 27/03/2019 US 16/366,088  
(51) B23C 5/20 (2006.01), B23C 5/10 (2006.01)  
(54) INSERTO DE CORTE E FERRAMENTA DE CORTE ROTATIVA  
(71) ISCAR LTD. (IL)  
(72) OSAMA ATAR  
(85) 21/09/2021  
(86) PCT IL2020/050224 de 27/02/2020  
(87) WO 2020/194288 de 01/10/2020

---

**(21) BR 11 2021 018805-3 A2** Código 1.3 - Notificação - Fase Nacional - PCT

---

(22) 18/03/2020  
(30) 28/03/2019 CN 201910245825.2  
(51) H04W 72/04 (2009.01)  
(54) MÉTODO PARA ALTERAR A CONCESSÃO DE UPLINK, MÉTODO PARA ENVIAR INFORMAÇÕES E APARELHO DE COMUNICAÇÕES.  
(71) VIVO MOBILE COMMUNICATION CO., LTD. (CN)  
(72) WU, YUMIN  
(85) 21/09/2021  
(86) PCT CN2020/079873 de 18/03/2020  
(87) WO 2020/192512 de 01/10/2020

---

**(21) BR 11 2021 018806-1 A2**

Código 1.3 - Notificação - Fase Nacional - PCT  
(22) 16/04/2020  
(30) 17/04/2019 WO PCT/IB2019/053172  
(51) B23K 35/36 (2006.01), B23K 9/00 (2006.01), B23K 35/365 (2006.01), B23K 26/00 (2014.01), C23C 28/00 (2006.01), B23K 9/02 (2006.01), B23K 9/167 (2006.01), B23K 9/23 (2006.01), B23K 9/235 (2006.01), B23K 101/18 (2006.01), B23K 101/34 (2006.01), B23K 103/04 (2006.01)  
(54) SUBSTRATO DE AÇO, MÉTODOS DE FABRICAÇÃO DO SUBSTRATO DE AÇO E DE FABRICAÇÃO DE CONJUNTO, CONJUNTO DE PELO MENOS UM PRIMEIRO SUBSTRATO METÁLICO E USO DE CONJUNTO  
(71) ARCELORMITTAL (LU)  
(72) ALVARO MANJON FERNANDEZ; MARCOS PEREZ RODRIGUEZ; DAVID NORIEGA PEREZ; CRISTINA BLANCO ROLDAN; ROBERTO SUAREZ SANCHEZ; SIVASAMBU BOHM  
(85) 21/09/2021  
(86) PCT IB2020/053582 de 16/04/2020  
(87) WO 2020/212885 de 22/10/2020

---

**(21) BR 11 2021 018808-8 A2**

Código 1.3 - Notificação - Fase Nacional - PCT  
(22) 20/03/2020  
(30) 21/03/2019 US 62/821,671  
(51) B01J 19/00 (2006.01)  
(54) PROCESSO E SISTEMA PARA PRODUZIR BIODIESEL  
(71) VISIONARY FIBER TECHNOLOGIES, INC. (US)  
(72) PULINKUMAR N. PATEL; KEI FUCHIGAMI  
(85) 21/09/2021  
(86) PCT US2020/023860 de 20/03/2020  
(87) WO 2020/191294 de 24/09/2020

---

**(21) BR 11 2021 018809-6 A2**

Código 1.3 - Notificação - Fase Nacional - PCT  
(22) 24/03/2020  
(30) 25/03/2019 IN 201921011458  
(51) A61B 5/0205 (2006.01), A61B 5/11 (2006.01), A61B 5/113 (2006.01)

(54) MECANISMO PARA MEDIR O MOVIMENTO DO TRONCO DE UM USUÁRIO

(71) AKASH NANIKRAM MADNANI (IN)

(72) AKASH NANIKRAM MADNANI; AMAR UMASHANKAR NAISE; JAYESH RAMBHAU BAGDE; MOHIT CHANDRU HERANI; SANIYA SAMEER PARVEZ; BHASHIK RAJESH KAMBLE; HARISH SUDHIR SANANDAN; AKSHAY RANVIR SINGH; VIRANG KANTILAL AKHIYANIYA

(85) 21/09/2021

(86) PCT IB2020/052733 de 24/03/2020

(87) WO 2020/194176 de 01/10/2020

**(21) BR 11 2021 018810-0 A2**

Código 1.3 - Notificação - Fase Nacional - PCT

(22) 01/04/2020

(30) 01/04/2019 US 62/827,677; 23/04/2019 US 62/837,405; 31/03/2020 US 16/836,013

(51) H04N 19/50 (2014.01), H04N 19/117 (2014.01), H04N 19/103 (2014.01), H04N 19/182 (2014.01), H04N 19/503 (2014.01), H04N 19/543 (2014.01), H04N 19/109 (2014.01), H04N 19/82 (2014.01), H04N 19/176 (2014.01)

(54) REFINAMENTO DE PREDIÇÃO BASEADO EM GRADIENTE PARA CODIFICAÇÃO DE VÍDEO

(71) QUALCOMM INCORPORATED (US)

(72) HAN HUANG; WEI-JUNG CHIEN; MARTA KARCZEWICZ

(85) 21/09/2021

(86) PCT US2020/026126 de 01/04/2020

(87) WO 2020/205942 de 08/10/2020

**(21) BR 11 2021 018817-7 A2**

Código 1.3 - Notificação - Fase Nacional - PCT

(22) 10/04/2020

(30) 11/04/2019 US 62/832,508

(51) A61K 38/00 (2006.01), A61K 9/08 (2006.01), A61K 9/10 (2006.01), A61K 47/14 (2017.01)

(54) FORMULAÇÃO PARA SUPRIMENTO ORAL DE PROTEÍNAS, PEPTÍDEOS E MOLÉCULAS PEQUENAS COM POUCA PERMEABILIDADE

(71) R.P. SCHERER TECHNOLOGIES, LLC (US)

(72) VINCENT PLASSAT; BENOIT HILBOLD; AURÉLIA GALUS; THOMAS POINTEAUX; JULIEN MEISSONNIER

(85) 21/09/2021

(86) PCT US2020/027801 de 10/04/2020

(87) WO 2020/210723 de 15/10/2020

**(21) BR 11 2021 018819-3 A2**

Código 1.3 - Notificação - Fase Nacional - PCT

(22) 20/03/2020

(30) 22/03/2019 US 62/822,528

(51) C12N 15/861 (2006.01), C12Q 1/68 (2018.01), C40B 20/04 (2006.01),

---

C40B 30/00 (2006.01)  
 (54) MULTIPLEXAR ELEMENTOS REGULATÓRIOS PARA IDENTIFICAR ELEMENTOS REGULATÓRIOS ESPECÍFICOS DO TIPO DE CÉLULA  
 (71) ENCODED THERAPEUTICS, INC. (US)  
 (72) KARTIK RAMAMOORTHY; ANNE TANENHAUS; SIRIKA WOOD; MARTIN MOORHEAD; STEPHANIE TAGLIATELA; JERRY S. CHEN; RAGHAVENDRA HOSUR  
 (85) 21/09/2021  
 (86) PCT US2020/023881 de 20/03/2020  
 (87) WO 2020/198017 de 01/10/2020

---

**(21) BR 11 2021 018821-5 A2** Código 1.3 - Notificação - Fase Nacional - PCT  
 (22) 28/02/2020  
 (30) 28/03/2019 EP 19165666.9  
 (51) H02J 3/00 (2006.01), H02J 13/00 (2006.01)  
 (54) MÉTODO E SISTEMA PARA MONITORAR O ESTADO OPERACIONAL DE DISPOSITIVOS DE ALTA TENSÃO DE UMA REDE DE ALIMENTAÇÃO  
 (71) SIEMENS ENERGY GLOBAL GMBH & CO. KG (DE)  
 (72) SASKIA BAUMANN; MARCEL ELMER; BEATRIX NATTER; JOHANNES RAITH; PUNEET HARMINDER SINGH  
 (85) 21/09/2021  
 (86) PCT EP2020/055222 de 28/02/2020  
 (87) WO 2020/193058 de 01/10/2020

---

**(21) BR 11 2021 018822-3 A2** Código 1.3 - Notificação - Fase Nacional - PCT  
 (22) 19/03/2020  
 (30) 22/03/2019 EP 19164611.6  
 (51) C07D 401/14 (2006.01), C07D 403/04 (2006.01), A01N 43/653 (2006.01), A01N 47/02 (2006.01), A01N 53/00 (2006.01)  
 (54) DERIVADOS DE  
 N-[1-(5-BROMO-2-PIRIMIDIN-2-IL-1,2,4-TRIAZOL-3-IL)ETIL]-2-CICLOPROPIL-6-(TRIFLUOROMETIL)PIRIDINA-4-CARBOXAMIDA E COMPOSTOS RELACIONADOS COMO INSETICIDAS  
 (71) SYNGENTA CROP PROTECTION AG (CH)  
 (72) ANDREW EDMUNDS; AMANDINE KOLLETH KRIEGER; SEBASTIAN RENDLER; JÜRGEN HARRY SCHAEZTER  
 (85) 21/09/2021  
 (86) PCT EP2020/057546 de 19/03/2020  
 (87) WO 2020/193341 de 01/10/2020

---

**(21) BR 11 2021 018823-1 A2** Código 1.3 - Notificação - Fase Nacional - PCT  
 (22) 14/02/2020  
 (30) 25/03/2019 US 62/823,460  
 (51) C12Q 1/6883 (2018.01)

---

(54) ASSINATURA PARA DIAGNÓSTICO DE INFECÇÕES BACTERIANAS VS VIRAIS

(71) THE BOARD OF TRUSTEES OF THE LELAND STANFORD JUNIOR UNIVERSITY (US) ; THE UNITED STATES GOVERNMENT AS REPRESENTED BY THE DEPARTMENT OF VETERANS AFFAIRS (US)

(72) PURVESH KHATRI; ADITYA MANOHAR RAO; DAVID A. RELMAN; STEPHEN POPPER; TIMOTHY E. SWEENEY

(85) 21/09/2021

(86) PCT US2020/018414 de 14/02/2020

(87) WO 2020/197659 de 01/10/2020

---

**(21) BR 11 2021 018826-6 A2**

Código 1.3 - Notificação - Fase Nacional - PCT

(22) 23/03/2020

(30) 27/03/2019 JP 2019-059746

(51) C21B 5/00 (2006.01), C21B 7/00 (2006.01), F27B 1/10 (2006.01)

(54) MÉTODO DE AQUECIMENTO DE FUNDO DE FORNO E LANÇA DE QUEIMADOR USADA NO MÉTODO

(71) JFE STEEL CORPORATION (JP)

(72) YOHEI KITAMURA; YASUKAZU HAYASAKA; KATSUNORI KIKUCHI; HIROKI YAMAGUCHI; SATOSHI MARUYAMA; KOUJI UCHIMURA

(85) 21/09/2021

(86) PCT JP2020/012587 de 23/03/2020

(87) WO 2020/196360 de 01/10/2020

---

**(21) BR 11 2021 018827-4 A2**

Código 1.3 - Notificação - Fase Nacional - PCT

(22) 20/03/2020

(30) 22/03/2019 US 62/822,703; 16/12/2019 US 62/948,697

(51) A61P 31/18 (2006.01), C07D 471/04 (2006.01), C07D 491/06 (2006.01), A61K 31/4375 (2006.01)

(54) COMPOSTOS DE CARBAMOILPIRIDONA TRICÍCLICA EM PONTE E SEU USO FARMACÊUTICO

(71) GILEAD SCIENCES, INC. (US)

(72) HANG CHU; ANA Z. GONZALEZ BUENROSTRO; HONGYAN GUO; XIAOCHUN HAN; LAN JIANG; JIAYAO LI; MICHAEL L. MITCHELL; HYUNG-JUNG PYUN; SCOTT D. SCHROEDER; GREGG M. SCHWARZWALDER; NATHAN D. SHAPIRO; DEVLEENA M. SHIVAKUMAR; QIAOYIN WU; HONG YANG; JENNIFER R. ZHANG

(85) 21/09/2021

(86) PCT US2020/023819 de 20/03/2020

(87) WO 2020/197991 de 01/10/2020

---

**(21) BR 11 2021 018828-2 A2**

Código 1.3 - Notificação - Fase Nacional - PCT

(22) 19/03/2020

(30) 21/03/2019 US 62/821,614

---

(51) H02S 20/32 (2014.01), H02S 30/10 (2014.01)

(54) RASTREADOR DE EIXO GEOMÉTRICO ÚNICO, ALICERCE E SEU SISTEMA

(71) OJJO, INC. (US)

(72) TYRUS HUDSON; DAVID MAR; KATIE PESCE

(85) 21/09/2021

(86) PCT US2020/023719 de 19/03/2020

(87) WO 2020/191238 de 24/09/2020



### Código 1.3.1 - Retificação

Retificação da notificação de entrada na fase nacional – PCT por ter sido efetuada com incorreção.

(21) BR 11 2015 017728-0 A8

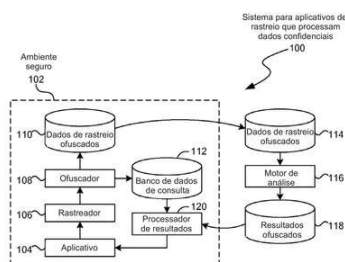

Código 1.3.1 - Retificação

(22) 27/05/2013

(30) 25/01/2013 US 13/751,012

(51) G06F 15/16 (2006.01)

(54) MÉTODO E SISTEMA RASTREIO COM UM DISTRIBUIDOR DE CARGA DE TRABALHO.

(71) MICROSOFT TECHNOLOGY LICENSING, LLC (US)

(72) RUSSELL S. KRAJEC

(85) 24/07/2015

(86) PCT US2013/042788 de 27/05/2013

(87) WO 2014/116294 de 31/07/2014

Foi retificada a publicação 1.3 da RPI 2427 de 11/07/2017 em relação ao item 71 da mesma.

(21) BR 11 2020 001093-6 A8

Código 1.3.1 - Retificação

(22) 17/07/2018

(30) 17/07/2017 US 62/533,586

(51) G09F 3/00 (2006.01), B65D 23/08 (2006.01), B65D 25/00 (2006.01), B42D 15/00 (2006.01), B65C 3/00 (2006.01)

(54) PULSEIRA DE RÓTULO DE PRODUTO, MÉTODO DE FABRICAR E CONTÊINER DE PRODUTO INCORPORANDO REFERIDA PULSEIRA DE RÓTULO

(71) SPINLABEL TECHNOLOGIES, INC. (US)

(72) NEUBAUER, MICHAEL, R.; SHUGARMAN, ALAN, E.

(85) 17/01/2020

(86) PCT US2018/042566 de 17/07/2018

(87) WO 2019/018448 de 24/01/2019

Retificação campos 71-74, conforme petição.

### **Código 1.3.2 - Publicação Anulada**

Anulação da publicação da notificação de entrada na fase nacional – PCT por ter sido indevida.

---

**(21) BR 11 2012 005342-6 A2**

Código 1.3.2 - Publicação Anulada

(22) 13/09/2010

(30) 11/09/2009 IT FI2009A 000198

(51) G06F 3/01 (2006.01), G06F 3/048 (2013.01)

(54) MÉTODO E DISPOSITIVO PARA USO DE APLICATIVOS GENÉRICOS DE SOFTWARE POR MEIO DE CONTROLE OCULAR E MÉTODOS ADEQUADOS DE INTERAÇÃO

(71) SR LABS S.R.L. (IT)

(72) PAOLO INVERNIZZI

(85) 09/03/2012

(86) PCT IB2010/002271 de 13/09/2010

(87) WO 2011/030212 de 17/03/2011

Anulada a publicação código 1.3 na RPI nº 2653 de 09/11/2021 por ter sido indevida.

### Código 1.5 - Exigências Diversas

Suspensão do andamento de entrada na fase nacional brasileira do pedido internacional de patente depositado nos termos do Tratado de Cooperação em matéria de Patentes – PCT que, para sua instrução regular, aguardará, pelo prazo de 60 (sessenta) dias, o atendimento da exigência formulada. Caso a exigência não tenha sido explicitada no despacho na RPI, o interessado poderá obter o parecer através do endereço eletrônico [www.inpi.gov.br](http://www.inpi.gov.br) - No Acesso rápido - Faça uma busca – Patente. Para acessar, cadastre-se no Portal do INPI e use login e senha.

---

**(21) BR 11 2013 026804-2**

Código 1.5 - Exigências Diversas

(22) 19/04/2012

(71) AMPLIMMUNE, INC. (US)

(86) PCT US2012/034223 de 19/04/2012

(87) WO 2012/145493 de 26/10/2012

1) Apresentar a tradução simples da folha de rosto da certidão de depósito da prioridade US 61/477,414 de 20/04/2011 ou declaração contendo, obrigatoriamente, todos os dados identificadores desta (depositante(s), inventor(es), número de registro, data de depósito e título), conforme o parágrafo único do Art. 15 da Portaria 39/2021, uma vez que não foi possível determinar o(s) titular(es) da citada prioridade, nem seus inventores, informação necessária para o exame. 2) Com base na Resolução 81/2013, solicita-se que seja apresentado, em até 60 (sessenta) dias, novo conteúdo de listagem de sequência nos moldes da Portaria 405 de 21/12/2020, pois o conteúdo apresentados na petição nº 018130039888 de 09/12/2013 possui divergências entre o conteúdo de listagem apresentado e o pedido em questão. Deverá ser incluído na resposta o campo <140>/<141> uma vez que o depositante já possui o número do pedido no Brasil. Esta exigência deverá ser respondida com GRU código de serviço 207 em nome do depositante original do pedido, visto que ainda não houve julgamento da petição solicitando a transferência de titularidade.

---

**(21) BR 11 2013 027579-0**

Código 1.5 - Exigências Diversas

(22) 27/04/2012

(71) CODEXIS, INC. (US)

(86) PCT US2012/035571 de 27/04/2012

(87) WO 2012/149403 de 01/11/2012

1) Apresentar, em até 60 (sessenta) dias, documentos comprobatórios que expliquem e regularizem a divergência no nome do inventor constante na publicação internacional WO/2012/035571 de 27/04/2012 como SACHIN PATIL constante no formulário da petição nº 020130084886 de 25/10/2013 como PATIL SACHIN uma vez que não houve envio de documento comprovando que os nome correto do inventor é o declarado na entrada nacional. 2) Apresentar,

---

em até 60 (sessenta) dias, as reivindicações originais com as 10 páginas conforme listado no formulário da petição nº 020130084886 de 25/10/2013, ou confirmar ter sido um erro de preenchimento. 3) Com base na Resolução 81/2013, solicita-se que seja apresentado, em até 60 (sessenta) dias, novo conteúdo de listagem de sequência nos moldes da Portaria 405 de 21/12/2020, pois o código apresentado na petição nº 020130084886 de 25/10/2013 não foi reconhecido pelo sistema e a listagem apresenta campo <110> divergente do pedido e datas em formato irregular. Deverá ser incluído na resposta o campo <140>/<141> uma vez que o depositante já possui o número do pedido no Brasil.

---

**(21) BR 11 2013 027631-2**

Código 1.5 - Exigências Diversas

(22) 27/04/2012

(71) SBI BIOTECH CO., LTD (JP)

(86) PCT JP2012/061795 de 27/04/2012

(87) WO 2012/148003 de 01/11/2012

Com base na Resolução 81/2013, solicita-se que seja apresentado, em até 60 (sessenta) dias, novo conteúdo de listagem de sequência nos moldes da Portaria 405 de 21/12/2020 com o título igual ao apresentado na petição nº 860150076021 de 27/04/2015.

---

**(21) BR 11 2013 029550-3**

Código 1.5 - Exigências Diversas

(22) 17/05/2012

(71) THE ROCKEFELLER UNIVERSITY (US) ; CALIFORNIA INSTITUTE OF TECHNOLOGY (US)

(86) PCT US2012/038400 de 17/05/2012

(87) WO 2012/158948 de 22/11/2012

1) Apresentar, em até 60 (sessenta) dias, procuração referente ao depositante CALIFORNIA INSTITUTE OF TECHNOLOGY adaptada à norma vigente, conforme consta no depósito internacional inicial PCT/US2012/038400 de 17/05/2012 pois não houve apresentação da mesma até o momento. 2) Apresentar, em até 60 (sessenta) dias, documento de cessão específico para a prioridade US 61/486,960 de 17/05/2011, uma vez que o documento enviado na petição nº 020140002132 de 17/01/2014 não possui a assinatura de todos os inventores, faltando a assinatura correspondente aos inventores MICHAEL NUSSENZWEIG e JOHANNES SCHEID conforme determinado no documento de prioridade disponível no site da OMPI. 3) Com base na Resolução 81/2013, solicita-se que seja apresentado, em até 60 (sessenta) dias, declaração de listagem de sequência assinada, nos moldes da Portaria 405 de 21/12/2020, referente ao conteúdo apresentado na petição nº 020130088285 de 18/11/2013 e nova listagem de sequência, com as datas no formato correto e campos <120> e <140> corrigidos de acordo com o título apresentado na petição nº 020140002132 de 17/01/2014

---

**(21) BR 11 2013 029647-0**

Código 1.5 - Exigências Diversas

(22) 18/05/2012

(71) MOCHIDA PHARMACEUTICAL CO., LTD. (JP)

(86) PCT JP2012/062797 de 18/05/2012

(87) WO 2012/157751 de 22/11/2012

Com base na Resolução 81/2013, solicita-se que seja apresentado, em até 60 (sessenta) dias, novo conteúdo de listagem de sequência nos moldes da Portaria 405 de 21/12/2020, pois na petição nº 020130088513 de 18/11/2013 foram apresentados CD's com conteúdos divergentes entre si.

---

**(21) BR 11 2014 021102-7**

Código 1.5 - Exigências Diversas

(22) 21/02/2013

(71) TORAY INDUSTRIES, INC (JP)

(86) PCT JP2013/054403 de 21/02/2013

(87) WO 2013/125654 de 29/08/2013

1) Apresentar a tradução simples da folha de rosto da certidão de depósito da prioridade JP 2012-035238 de 21/02/2012 ou declaração contendo, obrigatoriamente, todos os dados identificadores desta (depositante(s), inventor(es), número de registro, data de depósito e título), conforme o parágrafo único do Art. 25 da Resolução 77/2013, uma vez que não foi possível determinar o(s) titular(es) da citada prioridade, nem seus inventores, informação necessária para o exame. O documento IB 304 não serve para comprovação de titularidade da prioridade, ele é apenas relativo à informação de que a cópia oficial da mesma foi enviada para a Secretaria Internacional ou para o Escritório Receptor do pedido PCT em questão. 2) Com base na Resolução 81/2013, solicita-se que seja apresentado, em até 60 (sessenta) dias, novo conteúdo de listagem de sequência nos moldes da Portaria 405 de 21/12/2020 de acordo com o conteúdo apresentado na petição nº 860150304091 de 22/12/2015

---

**(21) BR 11 2014 024361-1 A2**

Código 1.5 - Exigências Diversas

(22) 27/03/2013

(71) CENTRO NACIONAL DE BIOPREPARADOS (BIOCEN) (CU) ; CENTRO NACIONAL DE INVESTIGACIONES CIENTÍFICAS (CU) ; CLAUDIO RODRÍGUEZ MARTÍNEZ (CU) ; JESÚS EDUARDO GONZÁLEZ RUIZ GONZALO (CU) ; TAMARA LOBAINA RODRÍGUEZ (CU) ; RAISA ZHURBENKO (CU) ; ANA IRIS BRITO GONZÁLEZ (CU) ; MÓNICA LÓPEZ HERNÁNDEZ (CU) ; JAVIER ARAGÓN FERNÁNDEZ (CU) ; IVONNE ALFONSO VALDÉS (CU) ; ADELAIDA ORTEGA SURÍS (CU)

(86) PCT CU2013/000002 de 27/03/2013

(87) WO 2013/143508 de 03/10/2013

Em aditamento à exigência publicada na RPI 2630, apresente documentos comprobatórios que expliquem a divergência no nome do inventor constante na publicação internacional "Jesús Eduardo González Ruiz" e o constante da petição nº 870210065209 de 19/07/2021 "Jesús Eduardo González Ruiz

---

Gonzalo". Cumpre frisar que a divergência não acontece na procuração apresentada na citada petição.

---

**(21) BR 11 2021 004080-3**

Código 1.5 - Exigências Diversas

(22) 20/01/2021

(71) QIYI XIE (US)

(86) PCT US2021/014253 de 20/01/2021

(87) WO 2021/206783 de 14/10/2021

Apresentar, em até 60 (sessenta) dias, documento de cessão específico do titular da prioridade US 63/010,678 (Lili Chen) para o depositante do requerimento de entrada na fase nacional, conforme disposto no Art. 2º, §§ 1º e 2º da Resolução INPI 179/2017, uma vez que o mesmo não foi apresentado até o momento.

---

**(21) BR 11 2021 011384-3**

Código 1.5 - Exigências Diversas

(22) 10/12/2019

(71) NOVOZYMES A/S (DK)

(86) PCT US2019/065401 de 10/12/2019

(87) WO 2020/123463 de 18/06/2020

- Em aditamento, solicita-se apresentar novo arquivo eletrônico de listagem de sequências, uma vez que o conteúdo apresentado possui informações divergentes ao pedido (campo 110). - Solicita-se regularizar os campos 140, 141 e 151, nos moldes da Portaria INPI 405, de 21/12/2020 (v. itens 5.5 e 5.6 do Anexo I).

---

**(21) BR 11 2021 012051-3**

Código 1.5 - Exigências Diversas

(22) 19/12/2019

(71) BENSON HILL, INC. (US)

(86) PCT IB2019/061126 de 19/12/2019

(87) WO 2020/128968 de 25/06/2020

Com base na Portaria 405 de 21/12/2020, solicita-se que seja apresentado, em até 60 (sessenta) dias, novo conteúdo de listagem de sequência incluindo o campo <140>/<141> uma vez que o depositante já possui o número do pedido no Brasil.

---

**(21) BR 11 2021 017680-2**

Código 1.5 - Exigências Diversas

(22) 26/02/2020

(71) CILAG GMBH INTERNATIONAL (CH)

(86) PCT IB2020/051653 de 26/02/2020

(87) WO 2020/183274 de 17/09/2020

Solicita-se apresentar novas folhas referentes às figuras do pedido, uma vez que algumas têm textos incluídos sem a devida tradução.

---

<b>(21) BR 11 2021 017691-8</b>	Código 1.5 - Exigências Diversas (22) 05/03/2020 (71) UNIVERSIDAD DE CHILE (CL) (86) PCT IB2020/051906 de 05/03/2020 (87) WO 2020/178775 de 10/09/2020 Apresentar o complemento do pedido, traduzido e adaptado às normas vigentes, conforme depósito internacional (relatório descritivo e desenhos, se houver), em atendimento ao Art. 2º da Instrução Normativa INPI 031/13.
<b>(21) BR 11 2021 017704-3</b>	Código 1.5 - Exigências Diversas (22) 27/12/2019 (71) LOHIA CORP LIMITED (IN) (86) PCT IB2019/061388 de 27/12/2019 (87) WO 2020/157564 de 06/08/2020 1) Apresentar, em até 60 (sessenta) dias, procuração regular, uma vez que a procuração apresentada na petição nº 870210082483 de 06/09/2021 não é referente ao pedido em questão. 2) Apresentar a tradução simples da folha de rosto da certidão de depósito da prioridade IN 201911004157 de 02/02/2021 ou declaração contendo, obrigatoriamente, todos os dados identificadores desta (depositante(s), inventor(es), número de registro, data de depósito e título), conforme o parágrafo único do Art. 15 da Portaria 39/2021, uma vez que não foi possível determinar o(s) titular(es) da citada prioridade, nem seus inventores, informação necessária para o exame.
<b>(21) BR 11 2021 017755-8</b>	Código 1.5 - Exigências Diversas (22) 06/03/2020 (71) THE TRUSTEES OF COLUMBIA UNIVERSITY IN THE CITY OF NEW YORK (US) (86) PCT US2020/021568 de 06/03/2020 (87) WO 2020/181264 de 10/09/2020 Apresentar, em até 60 (sessenta) dias, tradução completa do pedido, adaptada à norma vigente, conforme consta no depósito internacional inicial PCT/US2020/021568 de 06/03/2020, pois a mesma não foi apresentada até o momento.
<b>(21) BR 11 2021 017790-6</b>	Código 1.5 - Exigências Diversas (22) 19/03/2020 (71) ACERGY FRANCE SAS (FR) (86) PCT IB2020/000331 de 19/03/2020 (87) WO 2020/194064 de 01/10/2020 Apresentar a tradução simples da folha de rosto da certidão de depósito da prioridade GB 1904109.4 de 25/03/0029 ou declaração contendo, obrigatoriamente, todos os dados identificadores desta (depositante(s), inventor(es), número de registro, data de depósito e título), conforme o

---

parágrafo único do Art. 15 da Portaria 39/2021, uma vez que não foi possível determinar o(s) titular(es) da citada prioridade, nem seus inventores, informação necessária para o exame.

---

**(21) BR 11 2021 017791-4**

Código 1.5 - Exigências Diversas

(22) 12/03/2020

(71) ASTRAZENECA AB (SE)

(86) PCT EP2020/056595 de 12/03/2020

(87) WO 2020/182927 de 17/09/2020

Apresentar a tradução simples da folha de rosto da certidão de depósito da prioridade US 62/817,817 de 13/03/2019 ou declaração contendo, obrigatoriamente, todos os dados identificadores desta (depositante(s), inventor(es), número de registro, data de depósito e título), conforme o parágrafo único do Art. 15 da Portaria 39/2021, uma vez que não foi possível determinar o(s) titular(es) da citada prioridade, nem seus inventores, informação necessária para o exame.

---

**(21) BR 11 2021 017795-7**

Código 1.5 - Exigências Diversas

(22) 04/03/2020

(71) CILAG GMBH INTERNATIONAL (CH)

(86) PCT IB2020/051841 de 04/03/2020

(87) WO 2020/194084 de 01/10/2020

Apresentar a tradução simples da folha de rosto da certidão de depósito da prioridade US 62/363,051 de 25/03/2019 ou declaração contendo, obrigatoriamente, todos os dados identificadores desta (depositante(s), inventor(es), número de registro, data de depósito e título), conforme o parágrafo único do Art. 15 da Portaria 39/2021, uma vez que não foi possível determinar o(s) titular(es) da citada prioridade, nem seus inventores, informação necessária para o exame.

---

**(21) BR 11 2021 017801-5**

Código 1.5 - Exigências Diversas

(22) 11/03/2020

(71) JANSSEN BIOTECH, INC. (US)

(86) PCT IB2020/000342 de 11/03/2020

(87) WO 2020/183245 de 17/09/2020

Apresentar a tradução simples da folha de rosto da certidão de depósito da prioridade US 62/816,464 de 11/03/2019 ou declaração contendo, obrigatoriamente, todos os dados identificadores desta (depositante(s), inventor(es), número de registro, data de depósito e título), conforme o parágrafo único do Art. 15 da Portaria 39/2021, uma vez que não foi possível determinar o(s) titular(es) da citada prioridade, nem seus inventores, informação necessária para o exame.



---

<b>(21) BR 11 2021 017808-2</b>	Código 1.5 - Exigências Diversas (22) 06/03/2020 (71) F. SMIT HOLDING B.V. (NL) (86) PCT NL2020/050151 de 06/03/2020 (87) WO 2020/185072 de 17/09/2020 Apresentar a tradução simples da folha de rosto da certidão de depósito da prioridade NL 2022707 de 08/03/2019 ou declaração contendo, obrigatoriamente, todos os dados identificadores desta (depositante(s), inventor(es), número de registro, data de depósito e título), conforme o parágrafo único do Art. 15 da Portaria 39/2021, uma vez que não foi possível determinar o(s) titular(es) da citada prioridade, nem seus inventores, informação necessária para o exame. O documento IB 304 não serve para comprovação de titularidade da prioridade, ele é apenas relativo à informação de que a cópia oficial da mesma foi enviada para a Secretaria Internacional ou para o Escritório Receptor do pedido PCT em questão.
<b>(21) BR 11 2021 017820-1</b>	Código 1.5 - Exigências Diversas (22) 24/04/2020 (71) RA PHARMACEUTICALS, INC (US) (86) PCT US2020/029733 de 24/04/2020 (87) WO 2020/219822 de 29/10/2020 Apresentar a tradução simples da folha de rosto da certidão de depósito das prioridades US 62/837,978 de 24/04/2019, US 62/947,183 de 12/12/2019 e US 62/947,188 de 12/12/2019 ou declaração contendo, obrigatoriamente, todos os dados identificadores destas (depositante(s), inventor(es), número de registro, data de depósito e título), conforme o parágrafo único do Art. 15 da Portaria 39/2021, uma vez que não foi possível determinar o(s) titular(es) das citadas prioridades, nem seus inventores, informação necessária para o exame.
<b>(21) BR 11 2021 017961-5</b>	Código 1.5 - Exigências Diversas (22) 26/12/2019 (71) OBSHESTVO S OGRANICHENNOI OTVETSTVENNOSTYU "PROLONGIROVANNYE LEKARSTVA" (RU) (86) PCT RU2019/001031 de 26/12/2019 (87) WO 2020/139163 de 02/07/2020 Apresentar, em até 60 (sessenta) dias, Relatório descritivo e desenhos, se houver, conforme consta no depósito internacional inicial PCT/RU2019/001031 de 26/12/2019, pois o mesmo não foi apresentado até o momento.
<b>(21) BR 11 2021 017993-3</b>	Código 1.5 - Exigências Diversas (22) 12/03/2020 (71) RANI THERAPEUTICS, LLC (US) (86) PCT US2020/022496 de 12/03/2020 (87) WO 2020/186121 de 17/09/2020

---

Apresentar o complemento do pedido, traduzido e adaptado às normas vigentes, conforme depósito internacional (relatório descritivo e desenhos, se houver), em atendimento ao Art. 2º da Instrução Normativa INPI 031/13.

---

**(21) BR 11 2021 017999-2**

Código 1.5 - Exigências Diversas

(22) 05/03/2020

(71) NOVOZYMES A/S (DK)

(86) PCT EP2020/055830 de 05/03/2020

(87) WO 2020/182602 de 17/09/2020

Solicita-se que seja apresentado novo conteúdo de listagem de sequências, nos moldes da Portaria 405, de 21/12/2020, pois o conteúdo da listagem apresentada possui campos divergentes do pedido (campos 150--151).

---

**(21) BR 11 2021 018003-6**

Código 1.5 - Exigências Diversas

(22) 11/03/2020

(71) DAF TRUCKS N.V. (NL)

(86) PCT NL2020/050158 de 11/03/2020

(87) WO 2020/185079 de 17/09/2020

Apresentar o complemento do pedido, traduzido e adaptado às normas vigentes, conforme depósito internacional (relatório descritivo e desenhos, se houver), em atendimento ao Art. 2º da Instrução Normativa INPI 031/13.

---

**(21) BR 11 2021 018011-7**

Código 1.5 - Exigências Diversas

(22) 11/03/2020

(71) BRUNO SPINDLER (DE)

(86) PCT DE2020/000049 de 11/03/2020

(87) WO 2020/182243 de 17/09/2020

Apresentar o complemento do pedido, traduzido e adaptado às normas vigentes, conforme depósito internacional (relatório descritivo e desenhos, se houver), em atendimento ao Art. 2º da Instrução Normativa INPI 031/13.

---

**(21) BR 11 2021 018057-5**

Código 1.5 - Exigências Diversas

(22) 09/03/2020

(71) NICOVENTURES TRADING LIMITED (GB)

(86) PCT EP2020/056223 de 09/03/2020

(87) WO 2020/182733 de 17/09/2020

Apresente o complemento do texto em português, adaptado à norma vigente, do pedido conforme depósito internacional inicial (relatório descritivo e desenho, se houver), conforme determina a Resolução INPI PR nº 77/2013 de 18/03/2013, Art. 5º e 7º.

---

**(21) BR 11 2021 018058-3**

Código 1.5 - Exigências Diversas

(22) 09/03/2020

---

(71) NICOVENTURES TRADING LIMITED (GB)

(86) PCT EP2020/056270 de 09/03/2020

(87) WO 2020/182772 de 17/09/2020

Apresente o complemento do texto em português, adaptado à norma vigente, do pedido conforme depósito internacional inicial (relatório descritivo e desenho, se houver), conforme determina a Resolução INPI PR nº 77/2013 de 18/03/2013, Art. 5º e 7º.

---

**(21) BR 11 2021 018062-1**

Código 1.5 - Exigências Diversas

(22) 09/03/2020

(71) NICOVENTURES TRADING LIMITED (GB)

(86) PCT EP2020/056238 de 09/03/2020

(87) WO 2020/182747 de 17/09/2020

Apresente o complemento do texto em português, adaptado à norma vigente, do pedido conforme depósito internacional inicial (relatório descritivo e desenho, se houver), conforme determina a Resolução INPI PR nº 77/2013 de 18/03/2013, Art. 5º e 7º.

---

**(21) BR 11 2021 018084-2**

Código 1.5 - Exigências Diversas

(22) 12/03/2020

(71) SHOWA UNIVERSITY (JP) ; TMS CO., LTD. (JP)

(86) PCT JP2020/010967 de 12/03/2020

(87) WO 2020/184691 de 17/09/2020

Apresente o complemento do texto em português, adaptado à norma vigente, do pedido conforme depósito internacional inicial (relatório descritivo e desenho, se houver), conforme determina a Resolução INPI PR nº 77/2013 de 18/03/2013, Art. 5º e 7º

---

**(21) BR 11 2021 018100-8**

Código 1.5 - Exigências Diversas

(22) 09/03/2020

(71) CENTRO DE INMUNOLOGÍA MOLECULAR (CU) ; LUDWIG INSTITUTE FOR CANCER RESEARCH LTD (CH) ; CENTRE HOSPITALIER UNIVERSITAIRE VAUDOIS (CH) ; UNIVERSITY OF LAUSANNE (CH)

(86) PCT CU2020/050002 de 09/03/2020

(87) WO 2020/187340 de 24/09/2020

Com base na Portaria 405 de 21/12/2020, solicita-se que seja apresentado, em até 60 (sessenta) dias, novo conteúdo de listagem de sequência pois o conteúdo apresentado na petição nº 870210101824 de 04/11/2021 possui informações divergentes ao pedido em questão no campo 110

---

**(21) BR 11 2021 018104-0**

Código 1.5 - Exigências Diversas

(22) 11/03/2020

(71) SCHLUMBERGER TECHNOLOGY B.V. (NL)

---

(86) PCT US2020/022003 de 11/03/2020

(87) WO 2020/185840 de 17/09/2020

Apresente o complemento do texto em português, adaptado à norma vigente, do pedido conforme depósito internacional inicial (relatório descritivo e desenho, se houver), conforme determina a Resolução INPI PR nº 77/2013 de 18/03/2013, Art. 5º e 7º

---

**(21) BR 11 2021 018112-1**

Código 1.5 - Exigências Diversas

(22) 13/03/2020

(71) AMYRIS, INC. (US) ; ANDREW P. KLEIN (US)

(86) PCT US2020/022741 de 13/03/2020

(87) WO 2020/190763 de 24/09/2020

Com base na Portaria 405 de 21/12/2020, solicita-se que seja apresentado, em até 60 (sessenta) dias, novo conteúdo de listagem de sequência pois o conteúdo apresentado na petição nº 870210084155 de 13/09/2021 possui informações divergentes ao pedido em questão no campo 110

---

**(21) BR 11 2021 018205-5**

Código 1.5 - Exigências Diversas

(22) 12/03/2020

(71) BIOND BIOLOGICS LTD. (IL)

(86) PCT IL2020/050297 de 12/03/2020

(87) WO 2020/183473 de 17/09/2020

Com base na Portaria 405 de 21/12/2020, solicita-se que seja apresentado, em até 60 (sessenta) dias, novo conteúdo de listagem de sequência pois o conteúdo apresentado na petição nº 870210084615 de 14/09/2021 possui informações divergentes do pedido em questão. Deverá ser incluído na resposta o campo <140>/<141> uma vez que o depositante já possui o número do pedido no Brasil.

---

**(21) BR 11 2021 018210-1**

Código 1.5 - Exigências Diversas

(22) 26/03/2020

(71) HALLIBURTON ENERGY SERVICES, INC. (US)

(86) PCT US2020/025089 de 26/03/2020

(87) WO 2020/214378 de 22/10/2020

Apresentar a tradução simples da folha de rosto da certidão de depósito das prioridades US 62/836,119 de 19/04/2019 e US 16/830,940 de 26/03/2020 ou declaração contendo, obrigatoriamente, todos os dados identificadores destas (depositante(s), inventor(es), número de registro, data de depósito e título), conforme o parágrafo único do Art. 15 da Portaria 39/2021, uma vez que não foi possível determinar o(s) titular(es) das citadas prioridades, nem seus inventores, informação necessária para o exame. O documento IB 304 não serve para comprovação de titularidade da prioridade, ele é apenas relativo à informação de que a cópia oficial da mesma foi enviada para a Secretaria

---

Internacional ou para o Escritório Receptor do pedido PCT em questão.

---

**(21) BR 11 2021 018217-9**

Código 1.5 - Exigências Diversas

(22) 02/04/2020

(71) NTC S.R.L. (IT)

(86) PCT IB2020/053136 de 02/04/2020

(87) WO 2020/202056 de 08/10/2020

Apresentar a tradução simples da folha de rosto da certidão de depósito da prioridade IT 102019000005280 de 05/04/2019 ou declaração contendo, obrigatoriamente, todos os dados identificadores desta (depositante(s), inventor(es), número de registro, data de depósito e título), conforme o parágrafo único do Art. 15 da Portaria 39/2021, uma vez que não foi possível determinar o(s) titular(es) da citada prioridade, nem seus inventores, informação necessária para o exame.

---

**(21) BR 11 2021 018219-5**

Código 1.5 - Exigências Diversas

(22) 20/03/2020

(71) CONTRAFECT CORPORATION (US)

(86) PCT US2020/024051 de 20/03/2020

(87) WO 2020/198073 de 01/10/2020

Apresentar a tradução simples da folha de rosto da certidão de depósito das prioridades US 62/822,386 de 22/03/2019, US 62/832,708 de 11/04/2019, US 62/849,093 de 16/05/2019 e US 62/965,720 de 24/01/2020 ou declaração contendo, obrigatoriamente, todos os dados identificadores destas (depositante(s), inventor(es), número de registro, data de depósito e título), conforme o parágrafo único do Art. 15 da Portaria 39/2021, uma vez que não foi possível determinar o(s) titular(es) das citadas prioridades, nem seus inventores, informação necessária para o exame.

---

**(21) BR 11 2021 018221-7**

Código 1.5 - Exigências Diversas

(22) 10/04/2020

(71) GOLDFINCH BIO, INC. (US)

(86) PCT US2020/027689 de 10/04/2020

(87) WO 2020/210639 de 15/10/2020

Apresentar a tradução simples da folha de rosto da certidão de depósito da prioridade CN PCT/CN2019/081985 de 10/04/2019 ou declaração contendo, obrigatoriamente, todos os dados identificadores desta (depositante(s), inventor(es), número de registro, data de depósito e título), conforme o parágrafo único do Art. 15 da Portaria 39/2021, uma vez que não foi possível determinar o(s) titular(es) da citada prioridade, nem seus inventores, informação necessária para o exame.

---

**(21) BR 11 2021 018228-4**

Código 1.5 - Exigências Diversas

---

(22) 13/03/2020

(71) VIVEK VERMA (IN)

(86) PCT IN2020/050231 de 13/03/2020

(87) WO 2020/183498 de 17/09/2020

Apresentar a tradução simples da folha de rosto da certidão de depósito da prioridade IN 201911010031 de 14/03/2019 ou declaração contendo, obrigatoriamente, todos os dados identificadores desta (depositante(s), inventor(es), número de registro, data de depósito e título), conforme o parágrafo único do Art. 15 da Portaria 39/2021, uma vez que não foi possível determinar o(s) titular(es) da citada prioridade, nem seus inventores, informação necessária para o exame.

---

**(21) BR 11 2021 018234-9**

Código 1.5 - Exigências Diversas

(22) 19/03/2020

(71) ESSILOR INTERNATIONAL (FR)

(86) PCT EP2020/057643 de 19/03/2020

(87) WO 2020/193370 de 01/10/2020

Apresentar a tradução simples da folha de rosto da certidão de depósito da prioridade EP 19305360.0 de 22/03/2019 ou declaração contendo, obrigatoriamente, todos os dados identificadores desta (depositante(s), inventor(es), número de registro, data de depósito e título), conforme o parágrafo único do Art. 15 da Portaria 39/2021, uma vez que não foi possível determinar o(s) titular(es) da citada prioridade, nem seus inventores, informação necessária para o exame.

---

**(21) BR 11 2021 018238-1**

Código 1.5 - Exigências Diversas

(22) 13/03/2020

(71) FULCRUM THERAPEUTICS, INC. (US)

(86) PCT US2020/022724 de 13/03/2020

(87) WO 2020/190754 de 24/09/2020

1) Apresentar a tradução simples da folha de rosto da certidão de depósito da prioridade US 62/819,064 de 15/03/2019 ou declaração contendo, obrigatoriamente, todos os dados identificadores desta (depositante(s), inventor(es), número de registro, data de depósito e título), conforme o parágrafo único do Art. 15 da Portaria 39/2021, uma vez que não foi possível determinar o(s) titular(es) da citada prioridade, nem seus inventores, informação necessária para o exame.2) Com base na Portaria 405 de 21/12/2020, solicita-se que seja apresentado, em até 60 (sessenta) dias, novo conteúdo de listagem de sequência pois o conteúdo apresentado na petição n° 870210084701 de 14/09/2021 possui informações divergentes do pedido em questão.

---

**(21) BR 11 2021 018241-1**

Código 1.5 - Exigências Diversas

(22) 26/03/2020

---

(71) THE REGENTS OF THE UNIVERSITY OF CALIFORNIA (US)

(86) PCT US2020/025083 de 26/03/2020

(87) WO 2020/198542 de 01/10/2020

Apresentar a tradução simples da folha de rosto da certidão de depósito das prioridades US 62/824,183 de 26/03/2019 e US 62/948,556 de 16/12/2019 ou declaração contendo, obrigatoriamente, todos os dados identificadores destas (depositante(s), inventor(es), número de registro, data de depósito e título), conforme o parágrafo único do Art. 15 da Portaria 39/2021, uma vez que não foi possível determinar o(s) titular(es) das citadas prioridades, nem seus inventores, informação necessária para o exame.

---

**(21) BR 11 2021 018245-4**

Código 1.5 - Exigências Diversas

(22) 12/03/2020

(71) VISION EASE, LP (US)

(86) PCT US2020/022462 de 12/03/2020

(87) WO 2020/190653 de 24/09/2020

Apresentar, em até 60 (sessenta) dias, tradução completa do pedido, adaptada à norma vigente, conforme consta no depósito internacional inicial PCT/US2020/022462 de 12/03/2020, pois a mesma não foi apresentada até o momento.

---

**(21) BR 11 2021 018251-9**

Código 1.5 - Exigências Diversas

(22) 13/03/2020

(71) SUN CHEMICAL CORPORATION (US)

(86) PCT US2020/022636 de 13/03/2020

(87) WO 2020/190723 de 24/09/2020

Apresentar, em até 60 (sessenta) dias, documento de cessão correto para a prioridade US 62/818,809 de 15/03/2012 uma vez que o documento de cessão apresentado na petição nº 870210084743 de 14/09/2021 é referente ao próprio pedido PCT/US2020/022636 já depositado em nome dos requerentes da entrada na fase nacional e não pode ser extrapolada de um para o outro, conforme determina o Art 21 da Portaria 39 de 23/08/2021

---

**(21) BR 11 2021 018253-5**

Código 1.5 - Exigências Diversas

(22) 25/03/2020

(71) BENDIX COMMERCIAL VEHICLE SYSTEMS LLC (US)

(86) PCT US2020/024546 de 25/03/2020

(87) WO 2020/205343 de 08/10/2020

Apresentar a tradução simples da folha de rosto da certidão de depósito da prioridade US 16/369,634 de 29/03/2019 ou declaração contendo, obrigatoriamente, todos os dados identificadores desta (depositante(s), inventor(es), número de registro, data de depósito e título), conforme o parágrafo único do Art. 15 da Portaria 39/2021, uma vez que não foi possível determinar o(s) titular(es) da citada prioridade, nem seus inventores, informação

---

necessária para o exame.

---

**(21) BR 11 2021 018258-6**

Código 1.5 - Exigências Diversas

(22) 18/03/2020

(71) JANSSEN PHARMACEUTICALS, INC. (US) ; GLAXOSMITHKLINE BIOLOGICALS S.A. (BE)

(86) PCT US2020/023415 de 18/03/2020

(87) WO 2020/191088 de 24/09/2020

Com base na Portaria 405 de 21/12/2020, solicita-se que seja apresentado, em até 60 (sessenta) dias, novo conteúdo de listagem de sequência com título equivalente ao apresentado na petição nº 870210084753 de 14/09/2021.

---

**(21) BR 11 2021 018585-2**

Código 1.5 - Exigências Diversas

(22) 19/03/2020

(71) ATRIVA THERAPEUTICS GMBH (DE)

(86) PCT EP2020/057621 de 19/03/2020

(87) WO 2020/188034 de 24/09/2020

Solicita-se que seja apresentado novo conteúdo de listagem de sequências, nos moldes da Portaria 405, de 21/12/2020, pois o conteúdo da listagem apresentada possui campos divergentes do pedido (campo 110).

---

**(21) BR 11 2021 018687-5**

Código 1.5 - Exigências Diversas

(22) 20/03/2020

(71) ALVIT LCS PHARMA LTD. (IL)

(86) PCT IL2020/050337 de 20/03/2020

(87) WO 2020/188577 de 24/09/2020

Tendo em vista que há 2 (dois) serviços presentes na petição nº 870210096720 - tradução e procuração -, é necessário recolher guia referente ao segundo serviço, bem como a relativa a esta exigência.

---

**(21) BR 11 2021 018698-0**

Código 1.5 - Exigências Diversas

(22) 18/03/2020

(71) ARRIS ENTERPRISES LLC (US)

(86) PCT US2020/023350 de 18/03/2020

(87) WO 2020/191043 de 24/09/2020

Tendo em vista que há 2 (dois) serviços presentes na petição nº 870210096893 - tradução e modificações das reivindicações -, é necessário recolher guia referente ao segundo serviço, bem como a relativa a esta exigência.



### Código 1.5.3 - Exigência Anulada

Anulação da exigência por ter sido indevida. (A toda publicação que envolva anulação de ato ou despacho caberá justificativa no processo administrativo.)

---

**(21) BR 11 2021 004277-6 A2**

Código 1.5.3 - Exigência Anulada

(22) 06/09/2019

(71) KATHOLIEKE UNIVERSITEIT LEUVEN (BE)

(86) PCT EP2019/073897 de 06/09/2019

(87) WO 2020/049175 de 12/03/2020

Anulada a publicação código 1.5 na RPI nº 2648 de 05/10/2021 por ter sido indevida.

---

**(21) BR 11 2021 014237-1 A2**

Código 1.5.3 - Exigência Anulada

(22) 23/01/2020

(71) AGENCY FOR SCIENCE, TECHNOLOGY AND RESEARCH (A\*STAR) (SG) ; NATIONAL UNIVERSITY OF SINGAPORE (SG)

(86) PCT SG2020/050035 de 23/01/2020

(87) WO 2020/153907 de 30/07/2020

Anulada a publicação código 1.5 na RPI nº 2647 de 28/09/2021 por ter sido indevida.

**Código Depósito****Código 2.1 - Pedido de Patente ou Certificado de Adição de Invenção depositado**

Pedido de Patente ou Certificado de adição de invenção protocolizado. O pedido será mantido em sigilo durante 18 (dezoito) meses a contar da data da prioridade mais antiga. Decorrido esse prazo, será publicado para conhecimento público. O depositante pode, porém, requerer a antecipação da publicação. O prazo de sigilo de 18 (dezoito) meses para o pedido de Certificado de Adição de Invenção é contado da data do depósito do pedido principal. Quando houver ocorrido a publicação do pedido principal, o pedido de Certificado de Adição de Invenção será imediatamente publicado. Os depósitos são designados de acordo com a natureza requerida: Invenção, Modelo de Utilidade e Certificado de Adição de Invenção. Os pedidos depositados através do PCT são notificados no subitem 1.1.

---

**(21) BR 10 2020 019661-8** Código 2.1 - Pedido de Patente ou Certificado de Adição de Invenção depositado  
(22) 26/09/2020  
(71) FLÁVIO DOS RAMOS DE SOUSA MENDONÇA (BR/DF)

---

**(21) BR 10 2020 020942-6** Código 2.1 - Pedido de Patente ou Certificado de Adição de Invenção depositado  
(22) 13/10/2020  
(71) NILTON LUIZ DA PENHA JUNIOR (BR/RJ)

---

**(21) BR 10 2021 007819-7** Código 2.1 - Pedido de Patente ou Certificado de Adição de Invenção depositado  
(22) 25/04/2021  
(71) UNIVERSIDADE DO ESTADO DO PARA (BR/PA)

---

**(21) BR 10 2021 011520-3** Código 2.1 - Pedido de Patente ou Certificado de Adição de Invenção depositado  
(22) 14/06/2021  
(71) ALAN FARIAS ZANDONADI (BR/SP)

---

**(21) BR 10 2021 012402-4** Código 2.1 - Pedido de Patente ou Certificado de Adição de Invenção depositado  
(22) 23/06/2021  
(71) ELISA T.M.S.DELATORE (BR/SP)

---

**(21) BR 10 2021 014367-3** Código 2.1 - Pedido de Patente ou Certificado de Adição de Invenção

---

	depositado (22) 21/07/2021 (71) DEERE & COMPANY (US)
--	--

---

<b>(21) BR 10 2021 014823-3</b>	Código 2.1 - Pedido de Patente ou Certificado de Adição de Invenção depositado (22) 28/07/2021 (71) LEONARDO MOREIRA ANTUNES DO NASCIMENTO (BR/MG)
---------------------------------	--

---

<b>(21) BR 10 2021 014926-4</b>	Código 2.1 - Pedido de Patente ou Certificado de Adição de Invenção depositado (22) 29/07/2021 (71) INSTITUTO FEDERAL DE EDUCAÇÃO, CIÊNCIA E TECNOLOGIA DE ALAGOAS - IFAL (BR/AL)
---------------------------------	---

---

<b>(21) BR 10 2021 015202-8</b>	Código 2.1 - Pedido de Patente ou Certificado de Adição de Invenção depositado (22) 02/08/2021 (71) UNIVERSIDADE FEDERAL DO RIO DE JANEIRO (BR/RJ)
---------------------------------	--

---

<b>(21) BR 10 2021 015334-2</b>	Código 2.1 - Pedido de Patente ou Certificado de Adição de Invenção depositado (22) 03/08/2021 (71) PEDRO ROBERTO LEMOS NOGUEIRA RELA (BR/CE)
---------------------------------	---

---

<b>(21) BR 10 2021 015972-3</b>	Código 2.1 - Pedido de Patente ou Certificado de Adição de Invenção depositado (22) 12/08/2021 (66) BR 10 2020 016668-9 14/08/2020 (71) INSTITUTO BUTANTAN (BR/SP)
---------------------------------	---

---

<b>(21) BR 10 2021 016134-5</b>	Código 2.1 - Pedido de Patente ou Certificado de Adição de Invenção depositado (22) 16/08/2021 (71) LUCIA REGINA DE JESUS RAMOS (BR/RJ)
---------------------------------	---

---

<b>(21) BR 10 2021 016139-6</b>	Código 2.1 - Pedido de Patente ou Certificado de Adição de Invenção depositado (22) 16/08/2021 (71) UNIVERSIDADE FEDERAL RURAL DE PERNAMBUCO (BR/PE)
---------------------------------	--

---

<b>(21) BR 10 2021 016193-0</b>	Código 2.1 - Pedido de Patente ou Certificado de Adição de Invenção depositado
---------------------------------	--

---

	(22) 16/08/2021 (71) RONALDO MANGIA (BR/SP)
<b>(21) BR 10 2021 016594-4</b>	Código 2.1 - Pedido de Patente ou Certificado de Adição de Invenção depositado (22) 20/08/2021 (71) MAURICIO NUNES VIEIRA (BR/PR) ; MARCELO AUGUSTO HICKMANN (BR/PR)
<b>(21) BR 10 2021 016636-3</b>	Código 2.1 - Pedido de Patente ou Certificado de Adição de Invenção depositado (22) 23/08/2021 (71) INSTITUTO DE TECNOLOGIA E PESQUISA (BR/SE) ; UNIVERSIDADE TIRADENTES (BR/SE)
<b>(21) BR 10 2021 017425-0</b>	Código 2.1 - Pedido de Patente ou Certificado de Adição de Invenção depositado (22) 01/09/2021 (71) ALISON LUIS TAVER (BR/SP)
<b>(21) BR 10 2021 017441-2</b>	Código 2.1 - Pedido de Patente ou Certificado de Adição de Invenção depositado (22) 01/09/2021 (71) FAGNER LUIZ DA COSTA FREITAS (BR/PR) ; WAGNER LUIZ DA COSTA FREITAS (BR/PR)
<b>(21) BR 10 2021 017817-5</b>	Código 2.1 - Pedido de Patente ou Certificado de Adição de Invenção depositado (22) 09/09/2021 (71) UNIVERSIDADE FEDERAL DE SANTA CATARINA (BR/SC)
<b>(21) BR 10 2021 017819-1</b>	Código 2.1 - Pedido de Patente ou Certificado de Adição de Invenção depositado (22) 09/09/2021 (71) CRISTIENE SILVA TORRES 07287645718 (BR/MG)
<b>(21) BR 10 2021 017828-0</b>	Código 2.1 - Pedido de Patente ou Certificado de Adição de Invenção depositado (22) 09/09/2021 (71) AGROTECNICA INDUSTRIA E COMERCIO DE FERTILIZANTES LTDA - EPP (BR/SP)
<b>(21) BR 10 2021 017921-0</b>	Código 2.1 - Pedido de Patente ou Certificado de Adição de Invenção

---

	depositado (22) 10/09/2021 (71) BADYR MOURAD NADDI (BR/SP) ; SOCIEDADE REGIONAL DE ENSINO E SAÚDE S/S LTDA (BR/SP)
<b>(21) BR 10 2021 018203-2</b>	Código 2.1 - Pedido de Patente ou Certificado de Adição de Invenção depositado (22) 14/09/2021 (71) UNIVERSIDADE DE SÃO PAULO - USP (BR/SP)
<b>(21) BR 10 2021 018231-8</b>	Código 2.1 - Pedido de Patente ou Certificado de Adição de Invenção depositado (22) 14/09/2021 (71) THE BOEING COMPANY (US)
<b>(21) BR 10 2021 018465-5</b>	Código 2.1 - Pedido de Patente ou Certificado de Adição de Invenção depositado (22) 16/09/2021 (71) LEDERMANN GMBH & CO. KG (DE)
<b>(21) BR 10 2021 018519-8</b>	Código 2.1 - Pedido de Patente ou Certificado de Adição de Invenção depositado (22) 17/09/2021 (71) VALE S.A. (BR/RJ)
<b>(21) BR 10 2021 018751-4</b>	Código 2.1 - Pedido de Patente ou Certificado de Adição de Invenção depositado (22) 21/09/2021 (71) KARL WÖRWAG LACK- UND FARBENFABRIK GMBH & CO. KG (DE)
<b>(21) BR 10 2021 018753-0</b>	Código 2.1 - Pedido de Patente ou Certificado de Adição de Invenção depositado (22) 21/09/2021 (71) SAGEMCOM BROADBAND SAS (FR)
<b>(21) BR 10 2021 018782-4</b>	Código 2.1 - Pedido de Patente ou Certificado de Adição de Invenção depositado (22) 21/09/2021 (71) THE GOODYEAR TIRE & RUBBER COMPANY (US)
<b>(21) BR 10 2021 018832-4</b>	Código 2.1 - Pedido de Patente ou Certificado de Adição de Invenção depositado (22) 22/09/2021

---

(71) ANA PAULA FLAMINIO DE ABREU (BR/SP)

---

**(21) BR 10 2021 018840-5** Código 2.1 - Pedido de Patente ou Certificado de Adição de Invenção depositado  
(22) 22/09/2021  
(71) UNIVERSIDADE DO ESTADO DO PARA (BR/PA)

---

**(21) BR 10 2021 018848-0** Código 2.1 - Pedido de Patente ou Certificado de Adição de Invenção depositado  
(22) 22/09/2021  
(71) CRISTIANE CARAM BORGAS ALVES (BR/SP)

---

**(21) BR 10 2021 018861-8** Código 2.1 - Pedido de Patente ou Certificado de Adição de Invenção depositado  
(22) 22/09/2021  
(71) SCANIA CV AB (SE)

---

**(21) BR 10 2021 018885-5** Código 2.1 - Pedido de Patente ou Certificado de Adição de Invenção depositado  
(22) 22/09/2021  
(71) AVAYA MANAGEMENT L.P. (US)

---

**(21) BR 10 2021 018939-8** Código 2.1 - Pedido de Patente ou Certificado de Adição de Invenção depositado  
(22) 22/09/2021  
(71) ARTHUR VICTOR DOS SANTOS AZEVEDO (BR/MG)

---

**(21) BR 10 2021 018940-1** Código 2.1 - Pedido de Patente ou Certificado de Adição de Invenção depositado  
(22) 22/09/2021  
(71) EXPANDEX INDÚSTRIA E COMÉRCIO LTDA (BR/MG)

---

**(21) BR 10 2021 018942-8** Código 2.1 - Pedido de Patente ou Certificado de Adição de Invenção depositado  
(22) 23/09/2021  
(71) COLMEIA CONSULTORIA E REPRESENTAÇÃO COMERCIAL LTDA - EPP (BR/SP)

---

**(21) BR 10 2021 018946-0** Código 2.1 - Pedido de Patente ou Certificado de Adição de Invenção depositado  
(22) 23/09/2021  
(71) FERNANDO PALLA LOEB (BR/SP)

<b>(21) BR 10 2021 018955-0</b>	<p>Código 2.1 - Pedido de Patente ou Certificado de Adição de Invenção depositado                  (22) 23/09/2021                  (71) MOVENTAS GEARS OY (FI)</p>
<b>(21) BR 10 2021 018966-5</b>	<p>Código 2.1 - Pedido de Patente ou Certificado de Adição de Invenção depositado                  (22) 23/09/2021                  (71) SENAI - SERVIÇO NACIONAL DE APRENDIZAGEM INDUSTRIAL DEPARTAMENTO REGIONAL DE MATO GROSSO DO SUL (BR/MS) ; ELDORADO BRASIL CELULOSE S/A (BR/MS)</p>
<b>(21) BR 10 2021 018969-0</b>	<p>Código 2.1 - Pedido de Patente ou Certificado de Adição de Invenção depositado                  (22) 23/09/2021                  (66) BR 10 2020 019515-8 25/09/2020                  (71) UNIVERSIDADE FEDERAL DO RIO DE JANEIRO (BR/RJ)</p>
<b>(21) BR 10 2021 018979-7</b>	<p>Código 2.1 - Pedido de Patente ou Certificado de Adição de Invenção depositado                  (22) 23/09/2021                  (71) POLITEJO - INDUSTRIA DE PLASTICOS, SA (PT)</p>
<b>(21) BR 10 2021 018988-6</b>	<p>Código 2.1 - Pedido de Patente ou Certificado de Adição de Invenção depositado                  (22) 23/09/2021                  (71) AJK SOUND INDÚSTRIA DE PRODUTOS ELETRÔNICOS EIRELI (BR/SC)</p>
<b>(21) BR 10 2021 018989-4</b>	<p>Código 2.1 - Pedido de Patente ou Certificado de Adição de Invenção depositado                  (22) 23/09/2021                  (71) UNIVERSIDADE FEDERAL DE LAVRAS (BR/MG) ; FUNDAÇÃO DE AMPARO À PESQUISA DE MINAS GERAIS (BR/MG)</p>
<b>(21) BR 10 2021 019044-2</b>	<p>Código 2.1 - Pedido de Patente ou Certificado de Adição de Invenção depositado                  (22) 23/09/2021                  (71) MICHAEL HARTZE (BR/SP)</p>
<b>(21) BR 10 2021 019362-0</b>	<p>Código 2.1 - Pedido de Patente ou Certificado de Adição de Invenção depositado</p>

---

	(22) 28/09/2021 (71) ERBE ELEKTROMEDIZIN GMBH (DE)
--	---

---

<b>(21) BR 10 2021 019443-0</b>	Código 2.1 - Pedido de Patente ou Certificado de Adição de Invenção depositado (22) 28/09/2021 (71) CENTRAL DE CUSTÓDIA LTDA (BR/SP)
---------------------------------	--

---

<b>(21) BR 10 2021 019444-8</b>	Código 2.1 - Pedido de Patente ou Certificado de Adição de Invenção depositado (22) 28/09/2021 (71) PETRÓLEO BRASILEIRO S.A. - PETROBRAS (BR/RJ)
---------------------------------	--

---

<b>(21) BR 10 2021 019485-5</b>	Código 2.1 - Pedido de Patente ou Certificado de Adição de Invenção depositado (22) 29/09/2021 (71) EDSON OSMAR SOMARIVA (BR/SC) ; OSMAR ANTONIO SOMARIVA (BR/SC)
---------------------------------	---

---

<b>(21) BR 10 2021 019495-2</b>	Código 2.1 - Pedido de Patente ou Certificado de Adição de Invenção depositado (22) 29/09/2021 (71) UNIVERSIDADE FEDERAL DE SÃO JOÃO DEL REI (BR/MG)
---------------------------------	--

---

<b>(21) BR 10 2021 019499-5</b>	Código 2.1 - Pedido de Patente ou Certificado de Adição de Invenção depositado (22) 29/09/2021 (71) UNIVERSIDADE FEDERAL DA BAHIA (BR/BA)
---------------------------------	---

---

<b>(21) BR 10 2021 019502-9</b>	Código 2.1 - Pedido de Patente ou Certificado de Adição de Invenção depositado (22) 29/09/2021 (71) PATRICIA RODRIGUES RESENDE CANHESTRO (BR/MG) ; DARIVAL DARCY RESENDE (BR/MG)
---------------------------------	--

---

<b>(21) BR 10 2021 019503-7</b>	Código 2.1 - Pedido de Patente ou Certificado de Adição de Invenção depositado (22) 29/09/2021 (71) PRYSMIAN S.P.A. (IT)
---------------------------------	--

---

<b>(21) BR 10 2021 019539-8</b>	Código 2.1 - Pedido de Patente ou Certificado de Adição de Invenção depositado (22) 29/09/2021
---------------------------------	---



---

(71) BENEDITO DE MORAES PURQUERIO (BR/SP)

---

**(21) BR 10 2021 019548-7** Código 2.1 - Pedido de Patente ou Certificado de Adição de Invenção depositado  
(22) 29/09/2021  
(71) UNIVERSIDADE ESTADUAL PAULISTA JULIO DE MESQUITA FILHO (BR/SP)

---

**(21) BR 10 2021 019553-3** Código 2.1 - Pedido de Patente ou Certificado de Adição de Invenção depositado  
(22) 29/09/2021  
(66) BR 10 2020 019878-5 29/09/2020  
(71) FCA FIAT CHRYSLER AUTOMOVEIS BRASIL LTDA (BR/MG)

---

**(21) BR 10 2021 019557-6** Código 2.1 - Pedido de Patente ou Certificado de Adição de Invenção depositado  
(22) 29/09/2021  
(66) BR 10 2020 019879-3 29/09/2020  
(71) FCA FIAT CHRYSLER AUTOMOVEIS BRASIL LTDA (BR/MG)

---

**(21) BR 10 2021 019569-0** Código 2.1 - Pedido de Patente ou Certificado de Adição de Invenção depositado  
(22) 29/09/2021  
(71) INMETRICS S/A (BR/SP) ; GFD ADMINISTRAÇÃO PATRIMONIAL E PARTICIPAÇÕES LTDA. (BR/SP) ; MVBR TECH LTDA. (BR/SP)

---

**(21) BR 10 2021 019581-9** Código 2.1 - Pedido de Patente ou Certificado de Adição de Invenção depositado  
(22) 29/09/2021  
(71) RINNAI CORPORATION (JP)

---

**(21) BR 10 2021 019588-6** Código 2.1 - Pedido de Patente ou Certificado de Adição de Invenção depositado  
(22) 29/09/2021  
(71) RINNAI CORPORATION (JP)

---

**(21) BR 10 2021 019590-8** Código 2.1 - Pedido de Patente ou Certificado de Adição de Invenção depositado  
(22) 29/09/2021  
(71) WHIRLPOOL CORPORATION (US)

---

**(21) BR 10 2021 019591-6** Código 2.1 - Pedido de Patente ou Certificado de Adição de Invenção depositado

---

	(22) 29/09/2021 (71) SCHNEIDER ELECTRIC INDUSTRIES SAS (FR)
<b>(21) BR 10 2021 019605-0</b>	Código 2.1 - Pedido de Patente ou Certificado de Adição de Invenção depositado (22) 30/09/2021 (71) UNIVERSIDADE FEDERAL DE SANTA CATARINA (BR/SC)
<b>(21) BR 10 2021 019645-9</b>	Código 2.1 - Pedido de Patente ou Certificado de Adição de Invenção depositado (22) 30/09/2021 (71) UNIVERSIDADE FEDERAL DE SÃO PAULO - UNIFESP (BR/SP)
<b>(21) BR 10 2021 019649-1</b>	Código 2.1 - Pedido de Patente ou Certificado de Adição de Invenção depositado (22) 30/09/2021 (71) MOMENTIVE PERFORMANCE MATERIALS JAPAN LLC (JP)
<b>(21) BR 10 2021 019655-6</b>	Código 2.1 - Pedido de Patente ou Certificado de Adição de Invenção depositado (22) 30/09/2021 (71) DEERE & COMPANY (US)
<b>(21) BR 10 2021 019667-0</b>	Código 2.1 - Pedido de Patente ou Certificado de Adição de Invenção depositado (22) 30/09/2021 (71) BIOTERYX SOLUÇÕES AUTOMATIZADAS (BR/SP)
<b>(21) BR 10 2021 019670-0</b>	Código 2.1 - Pedido de Patente ou Certificado de Adição de Invenção depositado (22) 30/09/2021 (71) YAMAHA HATSUDOKI KABUSHIKI KAISHA (JP)
<b>(21) BR 10 2021 019689-0</b>	Código 2.1 - Pedido de Patente ou Certificado de Adição de Invenção depositado (22) 30/09/2021 (71) ALLM S.A. (BR/SP)
<b>(21) BR 10 2021 019713-7</b>	Código 2.1 - Pedido de Patente ou Certificado de Adição de Invenção depositado (22) 01/10/2021 (71) LUCAS BARROS DE ASSUMPÇÃO CORRÊA (BR/DF)

---

<b>(21) BR 10 2021 019751-0</b>	Código 2.1 - Pedido de Patente ou Certificado de Adição de Invenção depositado (22) 01/10/2021 (71) MARIA JOSE MARTINS MALDONADO (BR/MS) ; ALMIR DE SOUSA MARTINS (BR/MG) ; DURVAL BATISTA PALHARES (BR/MS)
<b>(21) BR 10 2021 019850-8</b>	Código 2.1 - Pedido de Patente ou Certificado de Adição de Invenção depositado (22) 04/10/2021 (71) SCHNEIDER ELECTRIC INDUSTRIES SAS (FR)
<b>(21) BR 10 2021 019863-0</b>	Código 2.1 - Pedido de Patente ou Certificado de Adição de Invenção depositado (22) 04/10/2021 (71) FUNDACAO CPQD - CENTRO DE PESQUISA E DESENVOLVIMENTO EM TELECOMUNICACOES (BR/SP) ; CENTRO DE TECNOLOGIA DE INFORMAÇÃO RENATO ARCHER (BR/SP)
<b>(21) BR 10 2021 019864-8</b>	Código 2.1 - Pedido de Patente ou Certificado de Adição de Invenção depositado (22) 04/10/2021 (71) EVONIK OPERATIONS GMBH (DE)
<b>(21) BR 10 2021 019869-9</b>	Código 2.1 - Pedido de Patente ou Certificado de Adição de Invenção depositado (22) 04/10/2021 (71) INDUSTRIAS MACHINA ZACCARIA S/A (BR/SP)
<b>(21) BR 10 2021 019893-1</b>	Código 2.1 - Pedido de Patente ou Certificado de Adição de Invenção depositado (22) 04/10/2021 (71) THERASKIN FARMACÊUTICA LTDA. (BR/SP)
<b>(21) BR 10 2021 019906-7</b>	Código 2.1 - Pedido de Patente ou Certificado de Adição de Invenção depositado (22) 04/10/2021 (71) MARCELO LINHARES GATTI (BR/RJ)
<b>(21) BR 10 2021 019910-5</b>	Código 2.1 - Pedido de Patente ou Certificado de Adição de Invenção depositado (22) 04/10/2021 (71) YAMAHA HATSUDOKI KABUSHIKI KAISHA (JP)

<b>(21) BR 10 2021 019929-6</b>	Código 2.1 - Pedido de Patente ou Certificado de Adição de Invenção depositado (22) 04/10/2021 (71) METALVIX ENGENHARIA E CONSULTORIA LTDA (BR/ES)
<b>(21) BR 10 2021 019941-5</b>	Código 2.1 - Pedido de Patente ou Certificado de Adição de Invenção depositado (22) 04/10/2021 (71) MANOEL SIMOES DA SILVA (BR/SP)
<b>(21) BR 10 2021 019947-4</b>	Código 2.1 - Pedido de Patente ou Certificado de Adição de Invenção depositado (22) 04/10/2021 (71) CNH INDUSTRIAL BRASIL LTDA. (BR/MG)
<b>(21) BR 10 2021 019954-7</b>	Código 2.1 - Pedido de Patente ou Certificado de Adição de Invenção depositado (22) 04/10/2021 (71) BALDAN IMPLEMENTOS AGRÍCOLAS S/A (BR/SP)
<b>(21) BR 10 2021 019962-8</b>	Código 2.1 - Pedido de Patente ou Certificado de Adição de Invenção depositado (22) 04/10/2021 (71) FREDERICO MARQUES ALMEIDA DE LAFFITTE (BR/RJ)
<b>(21) BR 10 2021 019965-2</b>	Código 2.1 - Pedido de Patente ou Certificado de Adição de Invenção depositado (22) 04/10/2021 (71) FREDERICO MARQUES ALMEIDA DE LAFFITTE (BR/RJ)
<b>(21) BR 10 2021 020137-1</b>	Código 2.1 - Pedido de Patente ou Certificado de Adição de Invenção depositado (22) 06/10/2021 (71) JOAO PAULO BORGES ARRAES 70565032178 (BR/GO)
<b>(21) BR 13 2021 005869-1</b>	Código 2.1 - Pedido de Patente ou Certificado de Adição de Invenção depositado (22) 25/03/2021 (61) BR 10 2019 004773-9 12/03/2019 (71) INDIAN OIL CORPORATION LIMITED. (IN) ; DEPARTMENT OF BIOTECHNOLOGY (IN)

---

<b>(21) BR 20 2021 003400-4</b>	Código 2.1 - Pedido de Patente ou Certificado de Adição de Invenção depositado (22) 23/02/2021 (71) UNIVERSIDADE FEDERAL DE JATAI (BR/GO) ; UNIVERSIDADE ESTADUAL PAULISTA JULIO DE MESQUITA FILHO (BR/SP) ; UNIVERSIDADE FEDERAL DE GOIÁS (BR/GO)
<b>(21) BR 20 2021 006162-1</b>	Código 2.1 - Pedido de Patente ou Certificado de Adição de Invenção depositado (22) 30/03/2021 (71) WESLANNE HELEN DINIZ MENEZES (BR/RR)
<b>(21) BR 20 2021 007590-8</b>	Código 2.1 - Pedido de Patente ou Certificado de Adição de Invenção depositado (22) 21/04/2021 (71) ELAINE ALVES TERRA (BR/MG)
<b>(21) BR 20 2021 008966-6</b>	Código 2.1 - Pedido de Patente ou Certificado de Adição de Invenção depositado (22) 07/05/2021 (71) PEDRO AUGUSTO EVANGELISTA (BR/SP)
<b>(21) BR 20 2021 010554-8</b>	Código 2.1 - Pedido de Patente ou Certificado de Adição de Invenção depositado (22) 31/05/2021 (71) A. MENESES ALVES EMPACOTAMENTO EIRELI-ME (BR/SP)
<b>(21) BR 20 2021 012187-0</b>	Código 2.1 - Pedido de Patente ou Certificado de Adição de Invenção depositado (22) 18/06/2021 (71) JULIO CABRAL DEL BIGIO (BR/SP)
<b>(21) BR 20 2021 014041-6</b>	Código 2.1 - Pedido de Patente ou Certificado de Adição de Invenção depositado (22) 16/07/2021 (71) DIVINO PEREIRA DOS REIS (BR/SP)
<b>(21) BR 20 2021 015364-0</b>	Código 2.1 - Pedido de Patente ou Certificado de Adição de Invenção depositado (22) 04/08/2021 (71) LUÍS CARLOS DA ROSA EVANGELISTA (BR/RS) ; MARIA INÊS CORLETA EVANGELISTA (BR/RS) ; DANIEL CORLETA EVANGELISTA

---

(BR/RS) ; RAQUEL CORLETA EVANGELISTA (BR/RS)

---

**(21) BR 20 2021 015511-1** Código 2.1 - Pedido de Patente ou Certificado de Adição de Invenção depositado  
(22) 06/08/2021  
(71) SERGIO CABRAL CAVALVANTI (BR/RJ)

---

**(21) BR 20 2021 015913-3** Código 2.1 - Pedido de Patente ou Certificado de Adição de Invenção depositado  
(22) 12/08/2021  
(71) JOAO VICTOR CORDEIRO SAULNIER DE PIERRELEVEE BRAGANCA (BR/MA)

---

**(21) BR 20 2021 017264-4** Código 2.1 - Pedido de Patente ou Certificado de Adição de Invenção depositado  
(22) 31/08/2021  
(71) IMOBITARGET COMUNICAÇÃO VISUAL LTDA (BR/RS)

---

**(21) BR 20 2021 017518-0** Código 2.1 - Pedido de Patente ou Certificado de Adição de Invenção depositado  
(22) 03/09/2021  
(71) ROGÉRIO ANTÔNIO MORIYAMA (BR/SP)

---

**(21) BR 20 2021 017775-1** Código 2.1 - Pedido de Patente ou Certificado de Adição de Invenção depositado  
(22) 08/09/2021  
(71) LEANDRO JOSE DE OLIVEIRA (BR/MG) ; CELESTE QUEIROZ PEREIRA (BR/MG)

---

**(21) BR 20 2021 017849-9** Código 2.1 - Pedido de Patente ou Certificado de Adição de Invenção depositado  
(22) 09/09/2021  
(71) CENTRO DE PRESERVAÇÃO E ADAPTAÇÃO DE MEMBROS DE SÃO PAULO COM. IMP. EXP. LTDA (BR/SP)

---

**(21) BR 20 2021 019364-1** Código 2.1 - Pedido de Patente ou Certificado de Adição de Invenção depositado  
(22) 28/09/2021  
(71) THERMO ISO INDÚSTRIA E COMÉRCIO DE ISOLAÇÕES TERMICAS LTDA (BR/MG)

---

**(21) BR 20 2021 019383-8** Código 2.1 - Pedido de Patente ou Certificado de Adição de Invenção depositado

---

	(22) 28/09/2021 (71) JAMERSON DA SILVA FARIAS 27661236877 (BR/SP)
<b>(21) BR 20 2021 019419-2</b>	Código 2.1 - Pedido de Patente ou Certificado de Adição de Invenção depositado (22) 28/09/2021 (71) RAUL JOSÉ LEANDRO - ME (BR/MG)
<b>(21) BR 20 2021 020460-0</b>	Código 2.1 - Pedido de Patente ou Certificado de Adição de Invenção depositado (22) 12/10/2021 (71) WILLYAM EMMERICH DUTRA (BR/ES)
<b>(21) BR 20 2021 020461-9</b>	Código 2.1 - Pedido de Patente ou Certificado de Adição de Invenção depositado (22) 12/10/2021 (71) ANTONIO TADEU DE SIQUEIRA (BR/SP)
<b>(21) BR 20 2021 020490-2</b>	Código 2.1 - Pedido de Patente ou Certificado de Adição de Invenção depositado (22) 13/10/2021 (71) ALVARO ALVES NETO (BR/RJ)
<b>(21) BR 20 2021 020494-5</b>	Código 2.1 - Pedido de Patente ou Certificado de Adição de Invenção depositado (22) 13/10/2021 (71) JTG SILICONES E GRAVAÇÕES A LASER LTDA (BR/SP)
<b>(21) BR 20 2021 020522-4</b>	Código 2.1 - Pedido de Patente ou Certificado de Adição de Invenção depositado (22) 13/10/2021 (71) SMURFIT KAPPA IBEROAMERICANA, S.A. (ES)
<b>(21) BR 20 2021 020537-2</b>	Código 2.1 - Pedido de Patente ou Certificado de Adição de Invenção depositado (22) 13/10/2021 (71) RAFAEL ANTRILLI AVANZO (BR/SP)
<b>(21) BR 20 2021 020546-1</b>	Código 2.1 - Pedido de Patente ou Certificado de Adição de Invenção depositado (22) 13/10/2021 (71) OURIVAL JOSE TONOLLI (BR/SP)

---

<b>(21) BR 20 2021 020553-4</b>	Código 2.1 - Pedido de Patente ou Certificado de Adição de Invenção depositado (22) 13/10/2021 (71) SOLAR GROUP DO BRASIL LTDA (BR/SP)
<b>(21) BR 20 2021 020554-2</b>	Código 2.1 - Pedido de Patente ou Certificado de Adição de Invenção depositado (22) 13/10/2021 (71) SOLAR GROUP DO BRASIL LTDA (BR/SP)
<b>(21) BR 20 2021 020666-2</b>	Código 2.1 - Pedido de Patente ou Certificado de Adição de Invenção depositado (22) 15/10/2021 (71) JUREMA ALVES FERREIRA, (BR/SP)
<b>(21) BR 20 2021 020693-0</b>	Código 2.1 - Pedido de Patente ou Certificado de Adição de Invenção depositado (22) 15/10/2021 (71) ALIANÇA METALURGICA S/A (BR/SP)
<b>(21) BR 20 2021 020716-2</b>	Código 2.1 - Pedido de Patente ou Certificado de Adição de Invenção depositado (22) 15/10/2021 (71) MÁRIO KUBO (BR/SP)
<b>(21) BR 20 2021 020773-1</b>	Código 2.1 - Pedido de Patente ou Certificado de Adição de Invenção depositado (22) 15/10/2021 (71) JOSÉ WILSON DA PAZ OLIVEIRA (BR/SP)
<b>(21) BR 20 2021 020803-7</b>	Código 2.1 - Pedido de Patente ou Certificado de Adição de Invenção depositado (22) 17/10/2021 (71) GILBERTO LUIZ ZANETTE (BR/SC)
<b>(21) BR 20 2021 020806-1</b>	Código 2.1 - Pedido de Patente ou Certificado de Adição de Invenção depositado (22) 18/10/2021 (71) ANTONIO DE FREITAS FILHO (BR/SP)
<b>(21) BR 20 2021 020807-0</b>	Código 2.1 - Pedido de Patente ou Certificado de Adição de Invenção



---

depositado  
 (22) 18/10/2021  
 (71) HIDROLIGHT DO BRASIL S.A. (BR/SC)

---

**(21) BR 20 2021 020872-0** Código 2.1 - Pedido de Patente ou Certificado de Adição de Invenção  
 depositado  
 (22) 18/10/2021  
 (71) ADRIANA ANIZIO MARTINS (BR/PB)

---

**(21) BR 20 2021 020897-5** Código 2.1 - Pedido de Patente ou Certificado de Adição de Invenção  
 depositado  
 (22) 18/10/2021  
 (71) VALTER CESAR DUTRA E SILVA (BR/DF)

---

**(21) BR 20 2021 020898-3** Código 2.1 - Pedido de Patente ou Certificado de Adição de Invenção  
 depositado  
 (22) 18/10/2021  
 (71) VALTER CESAR DUTRA E SILVA (BR/DF)

---

**(21) BR 20 2021 020899-1** Código 2.1 - Pedido de Patente ou Certificado de Adição de Invenção  
 depositado  
 (22) 18/10/2021  
 (71) VALTER CESAR DUTRA E SILVA (BR/DF)

**Código 2.4 - Notificação de Depósito do Pedido Dividido - Art 26 inciso I da LPI**

Notificação de pedido dividido de um pedido de patente depositado anteriormente. Em relação ao pedido original, o pedido dividido tem a mesma data de depósito e, se for o caso, o correspondente benefício da prioridade reivindicada. O pedido dividido é considerado como estando na mesma fase processual do pedido original.

---

<b>(21) BR 12 2021 019013-5 A2</b>	Código 2.4 - Notificação de Depósito do Pedido Dividido - Art 26 inciso I da LPI (22) 10/11/2011 (62) BR 11 2013 011830-0 10/11/2011 (71) INNOCRIN PHARMACEUTICALS, INC. (US)
<b>(21) BR 12 2021 019435-1 A2</b>	Código 2.4 - Notificação de Depósito do Pedido Dividido - Art 26 inciso I da LPI (22) 07/09/2007 (62) PI 0716438-6 07/09/2007 (71) ABBVIE BAHAMAS LTD. (US)
<b>(21) BR 12 2021 019926-4 A2</b>	Código 2.4 - Notificação de Depósito do Pedido Dividido - Art 26 inciso I da LPI (22) 10/07/2018 (62) BR 11 2020 024732-4 10/07/2018 (71) GLOBAL MOBILITY SERVICE INC. (JP)
<b>(21) BR 12 2021 020412-8 A2</b>	Código 2.4 - Notificação de Depósito do Pedido Dividido - Art 26 inciso I da LPI (22) 18/04/2013 (62) BR 11 2014 025985-2 18/04/2013 (71) THE CHILDREN'S HOSPITAL OF PHILADELPHIA (US)
<b>(21) BR 12 2021 021402-6 A2</b>	Código 2.4 - Notificação de Depósito do Pedido Dividido - Art 26 inciso I da LPI (22) 06/11/2017 (62) BR 11 2019 009257-9 06/11/2017 (71) CHEVRON PHILLIPS CHEMICAL COMPANY LP (US)
<b>(21) BR 12 2021 021494-8 A2</b>	Código 2.4 - Notificação de Depósito do Pedido Dividido - Art 26 inciso I da LPI (22) 12/09/2013 (62) BR 11 2015 005456-0 12/09/2013 (71) FRAUNHOFER-GESELLSCHAFT ZUR FÖRDERUNG DER ANGEWANDTEN FORSCHUNG E. V. (DE)
<b>(21) BR 12 2021 021500-6 A2</b>	Código 2.4 - Notificação de Depósito do Pedido Dividido - Art 26 inciso I da LPI (22) 12/09/2013

---

	(62) BR 11 2015 005456-0 12/09/2013 (71) FRAUNHOFER-GESELLSCHAFT ZUR FÖRDERUNG DER ANGEWANDTEN FORSCHUNG E. V. (DE)
<b>(21) BR 12 2021 021534-0 A2</b>	Código 2.4 - Notificação de Depósito do Pedido Dividido - Art 26 inciso I da LPI (22) 17/12/2015 (62) BR 11 2017 021888-7 17/12/2015 (71) KNAUF GIPS KG (DE)
<b>(21) BR 12 2021 022014-0 A2</b>	Código 2.4 - Notificação de Depósito do Pedido Dividido - Art 26 inciso I da LPI (22) 05/08/2015 (62) BR 11 2017 002263-0 05/08/2015 (71) NOVARTIS AG (CH)
<b>(21) BR 12 2021 022040-9 A2</b>	Código 2.4 - Notificação de Depósito do Pedido Dividido - Art 26 inciso I da LPI (22) 04/07/2014 (62) BR 11 2016 000072-2 04/07/2014 (71) INTEGRA MEDICAL INC. (CA)
<b>(21) BR 12 2021 022056-5 A2</b>	Código 2.4 - Notificação de Depósito do Pedido Dividido - Art 26 inciso I da LPI (22) 11/03/2014 (62) BR 11 2015 022402-4 11/03/2014 (71) SIO2 MEDICAL PRODUCTS, INC. (US)
<b>(21) BR 12 2021 022068-9 A2</b>	Código 2.4 - Notificação de Depósito do Pedido Dividido - Art 26 inciso I da LPI (22) 17/11/2011 (62) BR 11 2013 012213-7 17/11/2011 (71) CHUGAI SEIYAKU KABUSHIKI KAISHA (JP)
<b>(21) BR 12 2021 022085-9 A2</b>	Código 2.4 - Notificação de Depósito do Pedido Dividido - Art 26 inciso I da LPI (22) 16/12/2011 (62) BR 11 2013 015204-4 16/12/2011 (71) SUNOVION PHARMACEUTICALS INC. (US)
<b>(21) BR 12 2021 022145-6 A2</b>	Código 2.4 - Notificação de Depósito do Pedido Dividido - Art 26 inciso I da LPI (22) 01/06/2012 (62) BR 11 2013 030958-0 01/06/2012 (71) XOMA TECHNOLOGY LTD. (US)
<b>(21) BR 12 2021 022163-4 A2</b>	Código 2.4 - Notificação de Depósito do Pedido Dividido - Art 26 inciso I da LPI (22) 16/12/2013 (62) BR 10 2013 032327-6 16/12/2013

---

(71) DEPUY SYNTHES PRODUCTS, LLC (US)

---

**(21) BR 12 2021 022197-9 A2** Código 2.4 - Notificação de Depósito do Pedido Dividido - Art 26 inciso I da LPI  
(22) 26/10/2012  
(62) BR 11 2014 010161-2 26/10/2012  
(71) BIOGEN INTERNATIONAL NEUROSCIENCE GMBH (CH) ; UNIVERSITY OF ZURICH (CH)

---

**(21) BR 12 2021 022299-1 A2** Código 2.4 - Notificação de Depósito do Pedido Dividido - Art 26 inciso I da LPI  
(22) 30/11/2020  
(62) BR 10 2020 024494-9 30/11/2020  
(71) BR3 BIO LTDA. (BR/SP)

---

**(21) BR 12 2021 022515-0 A2** Código 2.4 - Notificação de Depósito do Pedido Dividido - Art 26 inciso I da LPI  
(22) 09/12/2009  
(62) PI 0922730-0 09/12/2009  
(71) NOVARTIS AG (CH)

**Código 2.5 - Exigência - Art. 21 da LPI**

O pedido protocolizado não atende formalmente ao disposto no art. 19 da Lei nº 9.279/96, e/ou às demais disposições quanto à sua forma. Fica o requerente obrigado a sanar, em 30 (trinta) dias a contar desta data, as exigências estabelecidas. O interessado deverá obter o parecer através do endereço eletrônico [www.inpi.gov.br](http://www.inpi.gov.br)>Acesso Rápido>Buscaweb. Para cumprir a exigência, protocole a petição de cumprimento: GRU (código 206 - Cumprimento de exigência formal preliminar) isenta de retribuição, acompanhada dos documentos corrigidos de acordo com o parecer. Não sendo a exigência cumprida com a apresentação da documentação correspondente no prazo acima, o depósito não será aceito e sua numeração será anulada conforme norma vigente.

---

**(21) BR 10 2017 011684-0**

Código 2.5 - Exigência - Art. 21 da LPI

(22) 01/06/2017

(71) FABIO KISS TICLI (BR/SP)

Teor da exigência disponível no parecer (pdf) - acesse: Buscaweb no Portal do INPI. Prazo para cumprimento - 30 (Trinta) dias corridos contados do 1º dia útil após essa publicação (não confunda o prazo de 30 dias, com 1 mês ou com 31 dias). Protocole a petição de cumprimento - Guia de Recolhimento da União (GRU) de código 206 (Cumprimento de exigência formal preliminar) + documentos corrigidos, de acordo com o parecer. O pedido com exigência não cumprida ou cumprida fora do prazo não será aceito e terá sua numeração anulada.

---

**(21) BR 10 2020 017097-1**

Código 2.5 - Exigência - Art. 21 da LPI

(22) 21/08/2020

(71) MOZART MORAIS FILHO (BR/SP)

Teor da exigência disponível no parecer (pdf) - acesse: Buscaweb no Portal do INPI. Prazo para cumprimento - 30 (Trinta) dias corridos contados do 1º dia útil após essa publicação (não confunda o prazo de 30 dias, com 1 mês ou com 31 dias). Protocole a petição de cumprimento - Guia de Recolhimento da União (GRU) de código 206 (Cumprimento de exigência formal preliminar) + documentos corrigidos, de acordo com o parecer. O pedido com exigência não cumprida ou cumprida fora do prazo não será aceito e terá sua numeração anulada.

---

**(21) BR 10 2020 019270-1**

Código 2.5 - Exigência - Art. 21 da LPI

(22) 24/09/2020

(71) BIONDI ENGENHARIA, CONSTRUÇÕES MECÂNICAS E SERVIÇOS LTDA. (BR/SP)

Teor da exigência disponível no parecer (pdf) - acesse: Buscaweb no Portal do INPI. Prazo para cumprimento - 30 (Trinta) dias corridos contados do 1º dia útil

---

após essa publicação (não confunda o prazo de 30 dias, com 1 mês ou com 31 dias). Protocole a petição de cumprimento - Guia de Recolhimento da União (GRU) de código 206 (Cumprimento de exigência formal preliminar) + documentos corrigidos, de acordo com o parecer. O pedido com exigência não cumprida ou cumprida fora do prazo não será aceito e terá sua numeração anulada.

---

**(21) BR 10 2020 019276-0**

Código 2.5 - Exigência - Art. 21 da LPI

(22) 24/09/2020

(71) BIONDI ENGENHARIA, CONSTRUÇÕES MECÂNICAS E SERVIÇOS LTDA. (BR/SP)

Teor da exigência disponível no parecer (pdf) - acesse: Buscaweb no Portal do INPI. Prazo para cumprimento - 30 (Trinta) dias corridos contados do 1º dia útil após essa publicação (não confunda o prazo de 30 dias, com 1 mês ou com 31 dias). Protocole a petição de cumprimento - Guia de Recolhimento da União (GRU) de código 206 (Cumprimento de exigência formal preliminar) + documentos corrigidos, de acordo com o parecer. O pedido com exigência não cumprida ou cumprida fora do prazo não será aceito e terá sua numeração anulada.

---

**(21) BR 10 2020 019279-5**

Código 2.5 - Exigência - Art. 21 da LPI

(22) 24/09/2020

(71) BIONDI ENGENHARIA, CONSTRUÇÕES MECÂNICAS E SERVIÇOS LTDA. (BR/SP)

Teor da exigência disponível no parecer (pdf) - acesse: Buscaweb no Portal do INPI. Prazo para cumprimento - 30 (Trinta) dias corridos contados do 1º dia útil após essa publicação (não confunda o prazo de 30 dias, com 1 mês ou com 31 dias). Protocole a petição de cumprimento - Guia de Recolhimento da União (GRU) de código 206 (Cumprimento de exigência formal preliminar) + documentos corrigidos, de acordo com o parecer. O pedido com exigência não cumprida ou cumprida fora do prazo não será aceito e terá sua numeração anulada.

---

**(21) BR 10 2020 025697-1**

Código 2.5 - Exigência - Art. 21 da LPI

(22) 16/12/2020

(71) UNIVERSIDADE ESTADUAL DE MONTES CLAROS - UNIMONTES (BR/MG)

Teor da exigência disponível no parecer (pdf) - acesse: Buscaweb no Portal do INPI. Prazo para cumprimento - 30 (Trinta) dias corridos contados do 1º dia útil após essa publicação (não confunda o prazo de 30 dias, com 1 mês ou com 31 dias). Protocole a petição de cumprimento - Guia de Recolhimento da União (GRU) de código 206 (Cumprimento de exigência formal preliminar) + documentos corrigidos, de acordo com o parecer. O pedido com exigência não cumprida ou cumprida fora do prazo não será aceito e terá sua numeração

---

anulada.

---

**(21) BR 10 2020 026692-6**

Código 2.5 - Exigência - Art. 21 da LPI

(22) 24/12/2020

(71) DAK AMERICAS LLC (US)

Teor da exigência disponível no parecer (pdf) - acesse: Buscaweb no Portal do INPI. Prazo para cumprimento - 30 (Trinta) dias corridos contados do 1º dia útil após essa publicação (não confunda o prazo de 30 dias, com 1 mês ou com 31 dias). Protocole a petição de cumprimento - Guia de Recolhimento da União (GRU) de código 206 (Cumprimento de exigência formal preliminar) + documentos corrigidos, de acordo com o parecer. O pedido com exigência não cumprida ou cumprida fora do prazo não será aceito e terá sua numeração anulada.

---

**(21) BR 10 2021 001393-1**

Código 2.5 - Exigência - Art. 21 da LPI

(22) 25/01/2021

(71) REGINA BERNARDINA JOHANNA HAKVOORT - ME (BR/SP)

Teor da exigência disponível no parecer (pdf) - acesse: Buscaweb no Portal do INPI. Prazo para cumprimento - 30 (Trinta) dias corridos contados do 1º dia útil após essa publicação (não confunda o prazo de 30 dias, com 1 mês ou com 31 dias). Protocole a petição de cumprimento - Guia de Recolhimento da União (GRU) de código 206 (Cumprimento de exigência formal preliminar) + documentos corrigidos, de acordo com o parecer. O pedido com exigência não cumprida ou cumprida fora do prazo não será aceito e terá sua numeração anulada.

---

**(21) BR 10 2021 005902-8**

Código 2.5 - Exigência - Art. 21 da LPI

(22) 26/03/2021

(71) CICERO JUNIOR PEREIRA (BR/SP)

Teor da exigência disponível no parecer (pdf) - acesse: Buscaweb no Portal do INPI. Prazo para cumprimento - 30 (Trinta) dias corridos contados do 1º dia útil após essa publicação (não confunda o prazo de 30 dias, com 1 mês ou com 31 dias). Protocole a petição de cumprimento - Guia de Recolhimento da União (GRU) de código 206 (Cumprimento de exigência formal preliminar) + documentos corrigidos, de acordo com o parecer. O pedido com exigência não cumprida ou cumprida fora do prazo não será aceito e terá sua numeração anulada.

---

**(21) BR 10 2021 010362-0**

Código 2.5 - Exigência - Art. 21 da LPI

(22) 27/05/2021

(71) JOÃO BATISTA DA COSTA FILHO (BR/SP)

Teor da exigência disponível no parecer (pdf) - acesse: Buscaweb no Portal do INPI. Prazo para cumprimento - 30 (Trinta) dias corridos contados do 1º dia útil

---

após essa publicação (não confunda o prazo de 30 dias, com 1 mês ou com 31 dias). Protocole a petição de cumprimento - Guia de Recolhimento da União (GRU) de código 206 (Cumprimento de exigência formal preliminar) + documentos corrigidos, de acordo com o parecer. O pedido com exigência não cumprida ou cumprida fora do prazo não será aceito e terá sua numeração anulada.

---

**(21) BR 10 2021 010984-0**

Código 2.5 - Exigência - Art. 21 da LPI

(22) 07/06/2021

(71) ANJO QUIMICA DO BRASIL LTDA (BR/SC)

Teor da exigência disponível no parecer (pdf) - acesse: Buscaweb no Portal do INPI. Prazo para cumprimento - 30 (Trinta) dias corridos contados do 1º dia útil após essa publicação (não confunda o prazo de 30 dias, com 1 mês ou com 31 dias). Protocole a petição de cumprimento - Guia de Recolhimento da União (GRU) de código 206 (Cumprimento de exigência formal preliminar) + documentos corrigidos, de acordo com o parecer. O pedido com exigência não cumprida ou cumprida fora do prazo não será aceito e terá sua numeração anulada.

---

**(21) BR 10 2021 014018-6**

Código 2.5 - Exigência - Art. 21 da LPI

(22) 16/07/2021

(71) TCF - TRADE CENTER FARM INDÚSTRIA E COMÉRCIO DE MÁQUINAS AGRÍCOLAS LTDA - ME (BR/SP)

Teor da exigência disponível no parecer (pdf) - acesse: Buscaweb no Portal do INPI. Prazo para cumprimento - 30 (Trinta) dias corridos contados do 1º dia útil após essa publicação (não confunda o prazo de 30 dias, com 1 mês ou com 31 dias). Protocole a petição de cumprimento - Guia de Recolhimento da União (GRU) de código 206 (Cumprimento de exigência formal preliminar) + documentos corrigidos, de acordo com o parecer. O pedido com exigência não cumprida ou cumprida fora do prazo não será aceito e terá sua numeração anulada.

---

**(21) BR 10 2021 014117-4**

Código 2.5 - Exigência - Art. 21 da LPI

(22) 17/07/2021

(71) JOSÉ EDUARDO FRANCISCONI (BR/PR)

Teor da exigência disponível no parecer (pdf) - acesse: Buscaweb no Portal do INPI. Prazo para cumprimento - 30 (Trinta) dias corridos contados do 1º dia útil após essa publicação (não confunda o prazo de 30 dias, com 1 mês ou com 31 dias). Protocole a petição de cumprimento - Guia de Recolhimento da União (GRU) de código 206 (Cumprimento de exigência formal preliminar) + documentos corrigidos, de acordo com o parecer. O pedido com exigência não cumprida ou cumprida fora do prazo não será aceito e terá sua numeração anulada.



---

<b>(21) BR 10 2021 014648-6</b>	Código 2.5 - Exigência - Art. 21 da LPI (22) 26/07/2021 (71) UNIVERSIDADE ESTADUAL DE LONDRINA (BR/PR) Teor da exigência disponível no parecer (pdf) - acesse: Buscaweb no Portal do INPI. Prazo para cumprimento - 30 (Trinta) dias corridos contados do 1º dia útil após essa publicação (não confunda o prazo de 30 dias, com 1 mês ou com 31 dias). Protocole a petição de cumprimento - Guia de Recolhimento da União (GRU) de código 206 (Cumprimento de exigência formal preliminar) + documentos corrigidos, de acordo com o parecer. O pedido com exigência não cumprida ou cumprida fora do prazo não será aceito e terá sua numeração anulada.
<b>(21) BR 10 2021 014656-7</b>	Código 2.5 - Exigência - Art. 21 da LPI (22) 26/07/2021 (71) CINDY HANA OKUMA (BR/PR) Teor da exigência disponível no parecer (pdf) - acesse: Buscaweb no Portal do INPI. Prazo para cumprimento - 30 (Trinta) dias corridos contados do 1º dia útil após essa publicação (não confunda o prazo de 30 dias, com 1 mês ou com 31 dias). Protocole a petição de cumprimento - Guia de Recolhimento da União (GRU) de código 206 (Cumprimento de exigência formal preliminar) + documentos corrigidos, de acordo com o parecer. O pedido com exigência não cumprida ou cumprida fora do prazo não será aceito e terá sua numeração anulada.
<b>(21) BR 10 2021 014737-7</b>	Código 2.5 - Exigência - Art. 21 da LPI (22) 27/07/2021 (71) UNIVERSIDADE ESTADUAL PAULISTA JULIO DE MESQUITA FILHO (BR/SP) Teor da exigência disponível no parecer (pdf) - acesse: Buscaweb no Portal do INPI. Prazo para cumprimento - 30 (Trinta) dias corridos contados do 1º dia útil após essa publicação (não confunda o prazo de 30 dias, com 1 mês ou com 31 dias). Protocole a petição de cumprimento - Guia de Recolhimento da União (GRU) de código 206 (Cumprimento de exigência formal preliminar) + documentos corrigidos, de acordo com o parecer. O pedido com exigência não cumprida ou cumprida fora do prazo não será aceito e terá sua numeração anulada.
<b>(21) BR 10 2021 014751-2</b>	Código 2.5 - Exigência - Art. 21 da LPI (22) 27/07/2021 (71) MAGDA LUGON (BR/ES) ; GREICIANE GABURRO PANETO (BR/ES) Teor da exigência disponível no parecer (pdf) - acesse: Buscaweb no Portal do INPI. Prazo para cumprimento - 30 (Trinta) dias corridos contados do 1º dia útil após essa publicação (não confunda o prazo de 30 dias, com 1 mês ou com 31

---

dias). Protocole a petição de cumprimento - Guia de Recolhimento da União (GRU) de código 206 (Cumprimento de exigência formal preliminar) + documentos corrigidos, de acordo com o parecer. O pedido com exigência não cumprida ou cumprida fora do prazo não será aceito e terá sua numeração anulada.

---

**(21) BR 10 2021 014947-7**

Código 2.5 - Exigência - Art. 21 da LPI

(22) 29/07/2021

(71) EDIFICIO NACIONAL (BR/SP)

Teor da exigência disponível no parecer (pdf) - acesse: Buscaweb no Portal do INPI. Prazo para cumprimento - 30 (Trinta) dias corridos contados do 1º dia útil após essa publicação (não confunda o prazo de 30 dias, com 1 mês ou com 31 dias). Protocole a petição de cumprimento - Guia de Recolhimento da União (GRU) de código 206 (Cumprimento de exigência formal preliminar) + documentos corrigidos, de acordo com o parecer. O pedido com exigência não cumprida ou cumprida fora do prazo não será aceito e terá sua numeração anulada.

---

**(21) BR 10 2021 015295-8**

Código 2.5 - Exigência - Art. 21 da LPI

(22) 03/08/2021

(71) HENRIQUE GOLDSTEIN (BR/SP)

Teor da exigência disponível no parecer (pdf) - acesse: Buscaweb no Portal do INPI. Prazo para cumprimento - 30 (Trinta) dias corridos contados do 1º dia útil após essa publicação (não confunda o prazo de 30 dias, com 1 mês ou com 31 dias). Protocole a petição de cumprimento - Guia de Recolhimento da União (GRU) de código 206 (Cumprimento de exigência formal preliminar) + documentos corrigidos, de acordo com o parecer. O pedido com exigência não cumprida ou cumprida fora do prazo não será aceito e terá sua numeração anulada.

---

**(21) BR 10 2021 015430-6**

Código 2.5 - Exigência - Art. 21 da LPI

(22) 04/08/2021

(71) ARMANDO JUSTINO ALVES (BR/SP)

Teor da exigência disponível no parecer (pdf) - acesse: Buscaweb no Portal do INPI. Prazo para cumprimento - 30 (Trinta) dias corridos contados do 1º dia útil após essa publicação (não confunda o prazo de 30 dias, com 1 mês ou com 31 dias). Protocole a petição de cumprimento - Guia de Recolhimento da União (GRU) de código 206 (Cumprimento de exigência formal preliminar) + documentos corrigidos, de acordo com o parecer. O pedido com exigência não cumprida ou cumprida fora do prazo não será aceito e terá sua numeração anulada.

---

**(21) BR 10 2021 016077-2**

Código 2.5 - Exigência - Art. 21 da LPI

---

(22) 13/08/2021

(71) BERNARDO DE LEÃO ROSENMANN (BR/PR)

Teor da exigência disponível no parecer (pdf) - acesse: Buscaweb no Portal do INPI. Prazo para cumprimento - 30 (Trinta) dias corridos contados do 1º dia útil após essa publicação (não confunda o prazo de 30 dias, com 1 mês ou com 31 dias). Protocole a petição de cumprimento - Guia de Recolhimento da União (GRU) de código 206 (Cumprimento de exigência formal preliminar) + documentos corrigidos, de acordo com o parecer. O pedido com exigência não cumprida ou cumprida fora do prazo não será aceito e terá sua numeração anulada.

---

**(21) BR 10 2021 016574-0**

Código 2.5 - Exigência - Art. 21 da LPI

(22) 20/08/2021

(71) UNIVERSIDADE FEDERAL DO SUL DA BAHIA (BR/BA)

Teor da exigência disponível no parecer (pdf) - acesse: Buscaweb no Portal do INPI. Prazo para cumprimento - 30 (Trinta) dias corridos contados do 1º dia útil após essa publicação (não confunda o prazo de 30 dias, com 1 mês ou com 31 dias). Protocole a petição de cumprimento - Guia de Recolhimento da União (GRU) de código 206 (Cumprimento de exigência formal preliminar) + documentos corrigidos, de acordo com o parecer. O pedido com exigência não cumprida ou cumprida fora do prazo não será aceito e terá sua numeração anulada.

---

**(21) BR 10 2021 017717-9**

Código 2.5 - Exigência - Art. 21 da LPI

(22) 06/09/2021

(71) CESIOMAR CARNEIRO DE ALMEIDA JÚNIOR (BR/GO) ; CESIOMAR CARNEIRO DE ALMEIDA JUNIOR 00145982130 (BR/GO)

Teor da exigência disponível no parecer (pdf) - acesse: Buscaweb no Portal do INPI. Prazo para cumprimento - 30 (Trinta) dias corridos contados do 1º dia útil após essa publicação (não confunda o prazo de 30 dias, com 1 mês ou com 31 dias). Protocole a petição de cumprimento - Guia de Recolhimento da União (GRU) de código 206 (Cumprimento de exigência formal preliminar) + documentos corrigidos, de acordo com o parecer. O pedido com exigência não cumprida ou cumprida fora do prazo não será aceito e terá sua numeração anulada.

---

**(21) BR 10 2021 017814-0**

Código 2.5 - Exigência - Art. 21 da LPI

(22) 08/09/2021

(71) BRUNO DE SOUZA GUERRA (BR/RS)

Teor da exigência disponível no parecer (pdf) - acesse: Buscaweb no Portal do INPI. Prazo para cumprimento - 30 (Trinta) dias corridos contados do 1º dia útil após essa publicação (não confunda o prazo de 30 dias, com 1 mês ou com 31 dias). Protocole a petição de cumprimento - Guia de Recolhimento da União (GRU) de código 206 (Cumprimento de exigência formal preliminar) +

---

documentos corrigidos, de acordo com o parecer. O pedido com exigência não cumprida ou cumprida fora do prazo não será aceito e terá sua numeração anulada.

---

**(21) BR 10 2021 017830-2**

Código 2.5 - Exigência - Art. 21 da LPI

(22) 09/09/2021

(71) ALTA - AMÉRICA LATINA TECNOLOGIA AGRICOLA LTDA (BR/PR)

Teor da exigência disponível no parecer (pdf) - acesse: Buscaweb no Portal do INPI. Prazo para cumprimento - 30 (Trinta) dias corridos contados do 1º dia útil após essa publicação (não confunda o prazo de 30 dias, com 1 mês ou com 31 dias). Protocole a petição de cumprimento - Guia de Recolhimento da União (GRU) de código 206 (Cumprimento de exigência formal preliminar) + documentos corrigidos, de acordo com o parecer. O pedido com exigência não cumprida ou cumprida fora do prazo não será aceito e terá sua numeração anulada.

---

**(21) BR 10 2021 018108-7**

Código 2.5 - Exigência - Art. 21 da LPI

(22) 13/09/2021

(71) FREED PARTICIPAÇÕES S/A (BR/MG)

Teor da exigência disponível no parecer (pdf) - acesse: Buscaweb no Portal do INPI. Prazo para cumprimento - 30 (Trinta) dias corridos contados do 1º dia útil após essa publicação (não confunda o prazo de 30 dias, com 1 mês ou com 31 dias). Protocole a petição de cumprimento - Guia de Recolhimento da União (GRU) de código 206 (Cumprimento de exigência formal preliminar) + documentos corrigidos, de acordo com o parecer. O pedido com exigência não cumprida ou cumprida fora do prazo não será aceito e terá sua numeração anulada.

---

**(21) BR 10 2021 018455-8**

Código 2.5 - Exigência - Art. 21 da LPI

(22) 16/09/2021

(71) HALLIBURTON ENERGY SERVICES, INC. (US)

Teor da exigência disponível no parecer (pdf) - acesse: Buscaweb no Portal do INPI. Prazo para cumprimento - 30 (Trinta) dias corridos contados do 1º dia útil após essa publicação (não confunda o prazo de 30 dias, com 1 mês ou com 31 dias). Protocole a petição de cumprimento - Guia de Recolhimento da União (GRU) de código 206 (Cumprimento de exigência formal preliminar) + documentos corrigidos, de acordo com o parecer. O pedido com exigência não cumprida ou cumprida fora do prazo não será aceito e terá sua numeração anulada.

---

**(21) BR 10 2021 018830-8**

Código 2.5 - Exigência - Art. 21 da LPI

(22) 21/09/2021

(71) WESLEY ARMANDO SANTANA (BR/MG)

---

Teor da exigência disponível no parecer (pdf) - acesse: Buscaweb no Portal do INPI. Prazo para cumprimento - 30 (Trinta) dias corridos contados do 1º dia útil após essa publicação (não confunda o prazo de 30 dias, com 1 mês ou com 31 dias). Protocole a petição de cumprimento - Guia de Recolhimento da União (GRU) de código 206 (Cumprimento de exigência formal preliminar) + documentos corrigidos, de acordo com o parecer. O pedido com exigência não cumprida ou cumprida fora do prazo não será aceito e terá sua numeração anulada.

---

**(21) BR 10 2021 018835-9**

Código 2.5 - Exigência - Art. 21 da LPI

(22) 22/09/2021

(71) UNIVERSIDADE ESTADUAL DE LONDRINA (BR/PR)

Teor da exigência disponível no parecer (pdf) - acesse: Buscaweb no Portal do INPI. Prazo para cumprimento - 30 (Trinta) dias corridos contados do 1º dia útil após essa publicação (não confunda o prazo de 30 dias, com 1 mês ou com 31 dias). Protocole a petição de cumprimento - Guia de Recolhimento da União (GRU) de código 206 (Cumprimento de exigência formal preliminar) + documentos corrigidos, de acordo com o parecer. O pedido com exigência não cumprida ou cumprida fora do prazo não será aceito e terá sua numeração anulada.

---

**(21) BR 10 2021 018839-1**

Código 2.5 - Exigência - Art. 21 da LPI

(22) 22/09/2021

(71) CELSO LUÍS CASALE (BR/SP)

Teor da exigência disponível no parecer (pdf) - acesse: Buscaweb no Portal do INPI. Prazo para cumprimento - 30 (Trinta) dias corridos contados do 1º dia útil após essa publicação (não confunda o prazo de 30 dias, com 1 mês ou com 31 dias). Protocole a petição de cumprimento - Guia de Recolhimento da União (GRU) de código 206 (Cumprimento de exigência formal preliminar) + documentos corrigidos, de acordo com o parecer. O pedido com exigência não cumprida ou cumprida fora do prazo não será aceito e terá sua numeração anulada.

---

**(21) BR 10 2021 018945-2**

Código 2.5 - Exigência - Art. 21 da LPI

(22) 23/09/2021

(71) MANUEL VAIOT TECNOLOGIA LTDA (BR/SP)

Teor da exigência disponível no parecer (pdf) - acesse: Buscaweb no Portal do INPI. Prazo para cumprimento - 30 (Trinta) dias corridos contados do 1º dia útil após essa publicação (não confunda o prazo de 30 dias, com 1 mês ou com 31 dias). Protocole a petição de cumprimento - Guia de Recolhimento da União (GRU) de código 206 (Cumprimento de exigência formal preliminar) + documentos corrigidos, de acordo com o parecer. O pedido com exigência não cumprida ou cumprida fora do prazo não será aceito e terá sua numeração

---

anulada.

---

**(21) BR 10 2021 018952-5**

Código 2.5 - Exigência - Art. 21 da LPI

(22) 23/09/2021

(71) UNIVERSIDADE FEDERAL DO MARANHÃO (BR/MA)

Teor da exigência disponível no parecer (pdf) - acesse: Buscaweb no Portal do INPI. Prazo para cumprimento - 30 (Trinta) dias corridos contados do 1º dia útil após essa publicação (não confunda o prazo de 30 dias, com 1 mês ou com 31 dias). Protocole a petição de cumprimento - Guia de Recolhimento da União (GRU) de código 206 (Cumprimento de exigência formal preliminar) + documentos corrigidos, de acordo com o parecer. O pedido com exigência não cumprida ou cumprida fora do prazo não será aceito e terá sua numeração anulada.

---

**(21) BR 10 2021 018959-2**

Código 2.5 - Exigência - Art. 21 da LPI

(22) 23/09/2021

(71) ELEANRO BATISTA DE OLIVEIRA (BR/ES) ; EDER LOBATO PERINI (BR/ES)

Teor da exigência disponível no parecer (pdf) - acesse: Buscaweb no Portal do INPI. Prazo para cumprimento - 30 (Trinta) dias corridos contados do 1º dia útil após essa publicação (não confunda o prazo de 30 dias, com 1 mês ou com 31 dias). Protocole a petição de cumprimento - Guia de Recolhimento da União (GRU) de código 206 (Cumprimento de exigência formal preliminar) + documentos corrigidos, de acordo com o parecer. O pedido com exigência não cumprida ou cumprida fora do prazo não será aceito e terá sua numeração anulada.

---

**(21) BR 10 2021 018963-0**

Código 2.5 - Exigência - Art. 21 da LPI

(22) 23/09/2021

(71) HUNER DE MIRANDA JUNIOR (BR/MG)

Teor da exigência disponível no parecer (pdf) - acesse: Buscaweb no Portal do INPI. Prazo para cumprimento - 30 (Trinta) dias corridos contados do 1º dia útil após essa publicação (não confunda o prazo de 30 dias, com 1 mês ou com 31 dias). Protocole a petição de cumprimento - Guia de Recolhimento da União (GRU) de código 206 (Cumprimento de exigência formal preliminar) + documentos corrigidos, de acordo com o parecer. O pedido com exigência não cumprida ou cumprida fora do prazo não será aceito e terá sua numeração anulada.

---

**(21) BR 10 2021 018965-7**

Código 2.5 - Exigência - Art. 21 da LPI

(22) 23/09/2021

(71) GILBERTO PEDROSA RODRIGUES (BR/DF)

Teor da exigência disponível no parecer (pdf) - acesse: Buscaweb no Portal do

---

INPI. Prazo para cumprimento - 30 (Trinta) dias corridos contados do 1º dia útil após essa publicação (não confunda o prazo de 30 dias, com 1 mês ou com 31 dias). Protocole a petição de cumprimento - Guia de Recolhimento da União (GRU) de código 206 (Cumprimento de exigência formal preliminar) + documentos corrigidos, de acordo com o parecer. O pedido com exigência não cumprida ou cumprida fora do prazo não será aceito e terá sua numeração anulada.

---

**(21) BR 10 2021 019451-0**

Código 2.5 - Exigência - Art. 21 da LPI

(22) 28/09/2021

(71) VITÓRIA COMÉRCIO DE BIJUTERIAS EIRELI (BR/SP)

Teor da exigência disponível no parecer (pdf) - acesse: Buscaweb no Portal do INPI. Prazo para cumprimento - 30 (Trinta) dias corridos contados do 1º dia útil após essa publicação (não confunda o prazo de 30 dias, com 1 mês ou com 31 dias). Protocole a petição de cumprimento - Guia de Recolhimento da União (GRU) de código 206 (Cumprimento de exigência formal preliminar) + documentos corrigidos, de acordo com o parecer. O pedido com exigência não cumprida ou cumprida fora do prazo não será aceito e terá sua numeração anulada.

---

**(21) BR 10 2021 019474-0**

Código 2.5 - Exigência - Art. 21 da LPI

(22) 28/09/2021

(71) SAMIRIS CÔCCO TEIXEIRA (BR/ES) ; RAFAEL RESENDE ASSIS SILVA (BR/MG) ; TAÍLA VELOSO DE OLIVEIRA (BR/MG) ; PAULO CÉSAR STRINGHETA (BR/MG) ; THAÍS CAROLINE BUTTOW RIGOLON (BR/MG) ; NILDA DE FÁTIMA FERREIRA SOARES (BR/MG)

Teor da exigência disponível no parecer (pdf) - acesse: Buscaweb no Portal do INPI. Prazo para cumprimento - 30 (Trinta) dias corridos contados do 1º dia útil após essa publicação (não confunda o prazo de 30 dias, com 1 mês ou com 31 dias). Protocole a petição de cumprimento - Guia de Recolhimento da União (GRU) de código 206 (Cumprimento de exigência formal preliminar) + documentos corrigidos, de acordo com o parecer. O pedido com exigência não cumprida ou cumprida fora do prazo não será aceito e terá sua numeração anulada.

---

**(21) BR 10 2021 019482-0**

Código 2.5 - Exigência - Art. 21 da LPI

(22) 28/09/2021

(71) HAYSLER APOLINÁRIO AMOROSO LIMA (BR/SP)

Teor da exigência disponível no parecer (pdf) - acesse: Buscaweb no Portal do INPI. Prazo para cumprimento - 30 (Trinta) dias corridos contados do 1º dia útil após essa publicação (não confunda o prazo de 30 dias, com 1 mês ou com 31 dias). Protocole a petição de cumprimento - Guia de Recolhimento da União (GRU) de código 206 (Cumprimento de exigência formal preliminar) + documentos corrigidos, de acordo com o parecer. O pedido com exigência não

---

cumprida ou cumprida fora do prazo não será aceito e terá sua numeração anulada.

---

**(21) BR 10 2021 019511-8**

Código 2.5 - Exigência - Art. 21 da LPI

(22) 29/09/2021

(71) FELIPE EDUARDO CALDEIRA DANTAS (BR/SP)

Teor da exigência disponível no parecer (pdf) - acesse: Buscaweb no Portal do INPI. Prazo para cumprimento - 30 (Trinta) dias corridos contados do 1º dia útil após essa publicação (não confunda o prazo de 30 dias, com 1 mês ou com 31 dias). Protocole a petição de cumprimento - Guia de Recolhimento da União (GRU) de código 206 (Cumprimento de exigência formal preliminar) + documentos corrigidos, de acordo com o parecer. O pedido com exigência não cumprida ou cumprida fora do prazo não será aceito e terá sua numeração anulada.

---

**(21) BR 10 2021 019549-5**

Código 2.5 - Exigência - Art. 21 da LPI

(22) 29/09/2021

(71) UNIVERSIDADE FEDERAL DE PERNAMBUCO (BR/PE) ;  
UNIVERSIDADE DA INTEGRAÇÃO INTERNACIONAL DA LUSOFONIA  
AFRO-BRASILEIRA - UNILAB (BR/CE)

Teor da exigência disponível no parecer (pdf) - acesse: Buscaweb no Portal do INPI. Prazo para cumprimento - 30 (Trinta) dias corridos contados do 1º dia útil após essa publicação (não confunda o prazo de 30 dias, com 1 mês ou com 31 dias). Protocole a petição de cumprimento - Guia de Recolhimento da União (GRU) de código 206 (Cumprimento de exigência formal preliminar) + documentos corrigidos, de acordo com o parecer. O pedido com exigência não cumprida ou cumprida fora do prazo não será aceito e terá sua numeração anulada.

---

**(21) BR 10 2021 019608-4**

Código 2.5 - Exigência - Art. 21 da LPI

(22) 30/09/2021

(71) UNIVERSIDADE FEDERAL DE SANTA CATARINA (BR/SC)

Teor da exigência disponível no parecer (pdf) - acesse: Buscaweb no Portal do INPI. Prazo para cumprimento - 30 (Trinta) dias corridos contados do 1º dia útil após essa publicação (não confunda o prazo de 30 dias, com 1 mês ou com 31 dias). Protocole a petição de cumprimento - Guia de Recolhimento da União (GRU) de código 206 (Cumprimento de exigência formal preliminar) + documentos corrigidos, de acordo com o parecer. O pedido com exigência não cumprida ou cumprida fora do prazo não será aceito e terá sua numeração anulada.

---

**(21) BR 10 2021 019631-9**

Código 2.5 - Exigência - Art. 21 da LPI

(22) 30/09/2021



---

(71) JOSÉ LUIZ TOGNI (BR/SP)

Teor da exigência disponível no parecer (pdf) - acesse: Buscaweb no Portal do INPI. Prazo para cumprimento - 30 (Trinta) dias corridos contados do 1º dia útil após essa publicação (não confunda o prazo de 30 dias, com 1 mês ou com 31 dias). Protocole a petição de cumprimento - Guia de Recolhimento da União (GRU) de código 206 (Cumprimento de exigência formal preliminar) + documentos corrigidos, de acordo com o parecer. O pedido com exigência não cumprida ou cumprida fora do prazo não será aceito e terá sua numeração anulada.

---

**(21) BR 10 2021 019638-6**

Código 2.5 - Exigência - Art. 21 da LPI

(22) 30/09/2021

(71) ENCAMINHEI .COM INTERMEDIações EIRELI (BR/SP)

Teor da exigência disponível no parecer (pdf) - acesse: Buscaweb no Portal do INPI. Prazo para cumprimento - 30 (Trinta) dias corridos contados do 1º dia útil após essa publicação (não confunda o prazo de 30 dias, com 1 mês ou com 31 dias). Protocole a petição de cumprimento - Guia de Recolhimento da União (GRU) de código 206 (Cumprimento de exigência formal preliminar) + documentos corrigidos, de acordo com o parecer. O pedido com exigência não cumprida ou cumprida fora do prazo não será aceito e terá sua numeração anulada.

---

**(21) BR 10 2021 019650-5**

Código 2.5 - Exigência - Art. 21 da LPI

(22) 30/09/2021

(71) ELIZA CARVALHO MAIA DE LIMA (BR/MG)

Teor da exigência disponível no parecer (pdf) - acesse: Buscaweb no Portal do INPI. Prazo para cumprimento - 30 (Trinta) dias corridos contados do 1º dia útil após essa publicação (não confunda o prazo de 30 dias, com 1 mês ou com 31 dias). Protocole a petição de cumprimento - Guia de Recolhimento da União (GRU) de código 206 (Cumprimento de exigência formal preliminar) + documentos corrigidos, de acordo com o parecer. O pedido com exigência não cumprida ou cumprida fora do prazo não será aceito e terá sua numeração anulada.

---

**(21) BR 10 2021 019652-1**

Código 2.5 - Exigência - Art. 21 da LPI

(22) 30/09/2021

(71) ADRIANO ALDO FIASCHI (BR/SP)

Teor da exigência disponível no parecer (pdf) - acesse: Buscaweb no Portal do INPI. Prazo para cumprimento - 30 (Trinta) dias corridos contados do 1º dia útil após essa publicação (não confunda o prazo de 30 dias, com 1 mês ou com 31 dias). Protocole a petição de cumprimento - Guia de Recolhimento da União (GRU) de código 206 (Cumprimento de exigência formal preliminar) + documentos corrigidos, de acordo com o parecer. O pedido com exigência não cumprida ou cumprida fora do prazo não será aceito e terá sua numeração

---

anulada.

---

**(21) BR 10 2021 019680-7**

Código 2.5 - Exigência - Art. 21 da LPI

(22) 30/09/2021

(71) MARINA DE OLIVEIRA STUGINSKI (BR/SP)

Teor da exigência disponível no parecer (pdf) - acesse: Buscaweb no Portal do INPI. Prazo para cumprimento - 30 (Trinta) dias corridos contados do 1º dia útil após essa publicação (não confunda o prazo de 30 dias, com 1 mês ou com 31 dias). Protocole a petição de cumprimento - Guia de Recolhimento da União (GRU) de código 206 (Cumprimento de exigência formal preliminar) + documentos corrigidos, de acordo com o parecer. O pedido com exigência não cumprida ou cumprida fora do prazo não será aceito e terá sua numeração anulada.

---

**(21) BR 10 2021 019690-4**

Código 2.5 - Exigência - Art. 21 da LPI

(22) 30/09/2021

(71) INSTITUTO DE TECNOLOGIA E PESQUISA (BR/SE) ;  
UNIVERSIDADE TIRADENTES (BR/SE)

Teor da exigência disponível no parecer (pdf) - acesse: Buscaweb no Portal do INPI. Prazo para cumprimento - 30 (Trinta) dias corridos contados do 1º dia útil após essa publicação (não confunda o prazo de 30 dias, com 1 mês ou com 31 dias). Protocole a petição de cumprimento - Guia de Recolhimento da União (GRU) de código 206 (Cumprimento de exigência formal preliminar) + documentos corrigidos, de acordo com o parecer. O pedido com exigência não cumprida ou cumprida fora do prazo não será aceito e terá sua numeração anulada.

---

**(21) BR 10 2021 019755-2**

Código 2.5 - Exigência - Art. 21 da LPI

(22) 01/10/2021

(71) JOSÉ MOACIR TESCH (BR/DF)

Teor da exigência disponível no parecer (pdf) - acesse: Buscaweb no Portal do INPI. Prazo para cumprimento - 30 (Trinta) dias corridos contados do 1º dia útil após essa publicação (não confunda o prazo de 30 dias, com 1 mês ou com 31 dias). Protocole a petição de cumprimento - Guia de Recolhimento da União (GRU) de código 206 (Cumprimento de exigência formal preliminar) + documentos corrigidos, de acordo com o parecer. O pedido com exigência não cumprida ou cumprida fora do prazo não será aceito e terá sua numeração anulada.

---

**(21) BR 10 2021 019838-9**

Código 2.5 - Exigência - Art. 21 da LPI

(22) 03/10/2021

(71) NILSON BARBOSA (BR/MA)

Teor da exigência disponível no parecer (pdf) - acesse: Buscaweb no Portal do

---

INPI. Prazo para cumprimento - 30 (Trinta) dias corridos contados do 1º dia útil após essa publicação (não confunda o prazo de 30 dias, com 1 mês ou com 31 dias). Protocole a petição de cumprimento - Guia de Recolhimento da União (GRU) de código 206 (Cumprimento de exigência formal preliminar) + documentos corrigidos, de acordo com o parecer. O pedido com exigência não cumprida ou cumprida fora do prazo não será aceito e terá sua numeração anulada.

---

**(21) BR 10 2021 019856-7**

Código 2.5 - Exigência - Art. 21 da LPI

(22) 04/10/2021

(71) GUILHERME NABHAN SABEC (BR/SC) ; BEATRIZ NABHAN (BR/PR)

Teor da exigência disponível no parecer (pdf) - acesse: Buscaweb no Portal do INPI. Prazo para cumprimento - 30 (Trinta) dias corridos contados do 1º dia útil após essa publicação (não confunda o prazo de 30 dias, com 1 mês ou com 31 dias). Protocole a petição de cumprimento - Guia de Recolhimento da União (GRU) de código 206 (Cumprimento de exigência formal preliminar) + documentos corrigidos, de acordo com o parecer. O pedido com exigência não cumprida ou cumprida fora do prazo não será aceito e terá sua numeração anulada.

---

**(21) BR 10 2021 019861-3**

Código 2.5 - Exigência - Art. 21 da LPI

(22) 04/10/2021

(71) LUCIA ANA VIEIRA (BR/DF)

Teor da exigência disponível no parecer (pdf) - acesse: Buscaweb no Portal do INPI. Prazo para cumprimento - 30 (Trinta) dias corridos contados do 1º dia útil após essa publicação (não confunda o prazo de 30 dias, com 1 mês ou com 31 dias). Protocole a petição de cumprimento - Guia de Recolhimento da União (GRU) de código 206 (Cumprimento de exigência formal preliminar) + documentos corrigidos, de acordo com o parecer. O pedido com exigência não cumprida ou cumprida fora do prazo não será aceito e terá sua numeração anulada.

---

**(21) BR 10 2021 019891-5**

Código 2.5 - Exigência - Art. 21 da LPI

(22) 04/10/2021

(71) THERASKIN FARMACÊUTICA LTDA. (BR/SP)

Teor da exigência disponível no parecer (pdf) - acesse: Buscaweb no Portal do INPI. Prazo para cumprimento - 30 (Trinta) dias corridos contados do 1º dia útil após essa publicação (não confunda o prazo de 30 dias, com 1 mês ou com 31 dias). Protocole a petição de cumprimento - Guia de Recolhimento da União (GRU) de código 206 (Cumprimento de exigência formal preliminar) + documentos corrigidos, de acordo com o parecer. O pedido com exigência não cumprida ou cumprida fora do prazo não será aceito e terá sua numeração anulada.

---

<b>(21) BR 10 2021 019894-0</b>	Código 2.5 - Exigência - Art. 21 da LPI (22) 04/10/2021 (71) CARLOS GERALDO DE NOVAIS DALTRO JÚNIOR (BR/PE) Teor da exigência disponível no parecer (pdf) - acesse: Buscaweb no Portal do INPI. Prazo para cumprimento - 30 (Trinta) dias corridos contados do 1º dia útil após essa publicação (não confunda o prazo de 30 dias, com 1 mês ou com 31 dias). Protocole a petição de cumprimento - Guia de Recolhimento da União (GRU) de código 206 (Cumprimento de exigência formal preliminar) + documentos corrigidos, de acordo com o parecer. O pedido com exigência não cumprida ou cumprida fora do prazo não será aceito e terá sua numeração anulada.
<b>(21) BR 10 2021 019909-1</b>	Código 2.5 - Exigência - Art. 21 da LPI (22) 04/10/2021 (71) UNIVERSIDADE FEDERAL DE SERGIPE (BR/SE) ; UNIVERSIDADE ESTADUAL DO MARINGÁ (BR/PR) Teor da exigência disponível no parecer (pdf) - acesse: Buscaweb no Portal do INPI. Prazo para cumprimento - 30 (Trinta) dias corridos contados do 1º dia útil após essa publicação (não confunda o prazo de 30 dias, com 1 mês ou com 31 dias). Protocole a petição de cumprimento - Guia de Recolhimento da União (GRU) de código 206 (Cumprimento de exigência formal preliminar) + documentos corrigidos, de acordo com o parecer. O pedido com exigência não cumprida ou cumprida fora do prazo não será aceito e terá sua numeração anulada.
<b>(21) BR 10 2021 019913-0</b>	Código 2.5 - Exigência - Art. 21 da LPI (22) 04/10/2021 (71) UNIVERSIDADE FEDERAL DE JUIZ DE FORA - UFJF (BR/MG) ; MAURÍLIO CARVALHO DE SOUZA (BR/MG) Teor da exigência disponível no parecer (pdf) - acesse: Buscaweb no Portal do INPI. Prazo para cumprimento - 30 (Trinta) dias corridos contados do 1º dia útil após essa publicação (não confunda o prazo de 30 dias, com 1 mês ou com 31 dias). Protocole a petição de cumprimento - Guia de Recolhimento da União (GRU) de código 206 (Cumprimento de exigência formal preliminar) + documentos corrigidos, de acordo com o parecer. O pedido com exigência não cumprida ou cumprida fora do prazo não será aceito e terá sua numeração anulada.
<b>(21) BR 10 2021 019917-2</b>	Código 2.5 - Exigência - Art. 21 da LPI (22) 04/10/2021 (71) UNIVERSIDADE FEDERAL DE SANTA CATARINA (BR/SC) Teor da exigência disponível no parecer (pdf) - acesse: Buscaweb no Portal do INPI. Prazo para cumprimento - 30 (Trinta) dias corridos contados do 1º dia útil

---

após essa publicação (não confunda o prazo de 30 dias, com 1 mês ou com 31 dias). Protocole a petição de cumprimento - Guia de Recolhimento da União (GRU) de código 206 (Cumprimento de exigência formal preliminar) + documentos corrigidos, de acordo com o parecer. O pedido com exigência não cumprida ou cumprida fora do prazo não será aceito e terá sua numeração anulada.

---

**(21) BR 10 2021 019923-7**

Código 2.5 - Exigência - Art. 21 da LPI

(22) 04/10/2021

(71) UNIVERSIDADE ESTADUAL PAULISTA JULIO DE MESQUITA FILHO (BR/SP)

Teor da exigência disponível no parecer (pdf) - acesse: Buscaweb no Portal do INPI. Prazo para cumprimento - 30 (Trinta) dias corridos contados do 1º dia útil após essa publicação (não confunda o prazo de 30 dias, com 1 mês ou com 31 dias). Protocole a petição de cumprimento - Guia de Recolhimento da União (GRU) de código 206 (Cumprimento de exigência formal preliminar) + documentos corrigidos, de acordo com o parecer. O pedido com exigência não cumprida ou cumprida fora do prazo não será aceito e terá sua numeração anulada.

---

**(21) BR 10 2021 019958-0**

Código 2.5 - Exigência - Art. 21 da LPI

(22) 04/10/2021

(71) VALERIA REGINA PAULO FAVARETTO (BR/MG)

Teor da exigência disponível no parecer (pdf) - acesse: Buscaweb no Portal do INPI. Prazo para cumprimento - 30 (Trinta) dias corridos contados do 1º dia útil após essa publicação (não confunda o prazo de 30 dias, com 1 mês ou com 31 dias). Protocole a petição de cumprimento - Guia de Recolhimento da União (GRU) de código 206 (Cumprimento de exigência formal preliminar) + documentos corrigidos, de acordo com o parecer. O pedido com exigência não cumprida ou cumprida fora do prazo não será aceito e terá sua numeração anulada.

---

**(21) BR 10 2021 019963-6**

Código 2.5 - Exigência - Art. 21 da LPI

(22) 04/10/2021

(71) FREDERICO MARQUES ALMEIDA DE LAFFITTE (BR/RJ)

Teor da exigência disponível no parecer (pdf) - acesse: Buscaweb no Portal do INPI. Prazo para cumprimento - 30 (Trinta) dias corridos contados do 1º dia útil após essa publicação (não confunda o prazo de 30 dias, com 1 mês ou com 31 dias). Protocole a petição de cumprimento - Guia de Recolhimento da União (GRU) de código 206 (Cumprimento de exigência formal preliminar) + documentos corrigidos, de acordo com o parecer. O pedido com exigência não cumprida ou cumprida fora do prazo não será aceito e terá sua numeração anulada.

---

<b>(21) BR 10 2021 019964-4</b>	Código 2.5 - Exigência - Art. 21 da LPI (22) 04/10/2021 (71) FREDERICO MARQUES ALMEIDA DE LAFFITTE (BR/RJ) Teor da exigência disponível no parecer (pdf) - acesse: Buscaweb no Portal do INPI. Prazo para cumprimento - 30 (Trinta) dias corridos contados do 1º dia útil após essa publicação (não confunda o prazo de 30 dias, com 1 mês ou com 31 dias). Protocole a petição de cumprimento - Guia de Recolhimento da União (GRU) de código 206 (Cumprimento de exigência formal preliminar) + documentos corrigidos, de acordo com o parecer. O pedido com exigência não cumprida ou cumprida fora do prazo não será aceito e terá sua numeração anulada.
<b>(21) BR 12 2021 021381-0 A8</b>	Código 2.5 - Exigência - Art. 21 da LPI (22) 03/02/2010 (71) AMUNIX PHARMACEUTICALS, INC. (US) Teor da exigência disponível no parecer (pdf) - acesse: Buscaweb no Portal do INPI. Prazo para cumprimento - 30 (Trinta) dias corridos contados do 1º dia útil após essa publicação (não confunda o prazo de 30 dias, com 1 mês ou com 31 dias). Protocole a petição de cumprimento - Guia de Recolhimento da União (GRU) de código 206 (Cumprimento de exigência formal preliminar) + documentos corrigidos, de acordo com o parecer. O pedido com exigência não cumprida ou cumprida fora do prazo não será aceito e terá sua numeração anulada. 1º dividido do PI 1008061-9
<b>(21) BR 12 2021 021412-3 A8</b>	Código 2.5 - Exigência - Art. 21 da LPI (22) 03/02/2010 (71) AMUNIX PHARMACEUTICALS, INC. (US) Teor da exigência disponível no parecer (pdf) - acesse: Buscaweb no Portal do INPI. Prazo para cumprimento - 30 (Trinta) dias corridos contados do 1º dia útil após essa publicação (não confunda o prazo de 30 dias, com 1 mês ou com 31 dias). Protocole a petição de cumprimento - Guia de Recolhimento da União (GRU) de código 206 (Cumprimento de exigência formal preliminar) + documentos corrigidos, de acordo com o parecer. O pedido com exigência não cumprida ou cumprida fora do prazo não será aceito e terá sua numeração anulada. 2 dividido do PI 1008061-9
<b>(21) BR 12 2021 021471-9 A2</b>	Código 2.5 - Exigência - Art. 21 da LPI (22) 07/03/2018 (71) UPL LIMITED (IN) Teor da exigência disponível no parecer (pdf) - acesse: Buscaweb no Portal do INPI. Prazo para cumprimento - 30 (Trinta) dias corridos contados do 1º dia útil após essa publicação (não confunda o prazo de 30 dias, com 1 mês ou com 31 dias). Protocole a petição de cumprimento - Guia de Recolhimento da União

---

(GRU) de código 206 (Cumprimento de exigência formal preliminar) + documentos corrigidos, de acordo com o parecer. O pedido com exigência não cumprida ou cumprida fora do prazo não será aceito e terá sua numeração anulada. Dividido do BR10 2018 004522-9

---

**(21) BR 12 2021 022234-7 A2**

Código 2.5 - Exigência - Art. 21 da LPI

(22) 14/05/2012

(71) OMRIX BIOPHARMACEUTICALS LTD. (IL)

Teor da exigência disponível no parecer (pdf) - acesse: Buscaweb no Portal do INPI. Prazo para cumprimento - 30 (Trinta) dias corridos contados do 1º dia útil após essa publicação (não confunda o prazo de 30 dias, com 1 mês ou com 31 dias). Protocole a petição de cumprimento - Guia de Recolhimento da União (GRU) de código 206 (Cumprimento de exigência formal preliminar) + documentos corrigidos, de acordo com o parecer. O pedido com exigência não cumprida ou cumprida fora do prazo não será aceito e terá sua numeração anulada. Dividido do PCT 11 2013 029536-8

---

**(21) BR 13 2021 015330-9**

Código 2.5 - Exigência - Art. 21 da LPI

(22) 03/08/2021

(71) OSVALDO DALLA COLETTA (BR/SP)

Teor da exigência disponível no parecer (pdf) - acesse: Buscaweb no Portal do INPI. Prazo para cumprimento - 30 (Trinta) dias corridos contados do 1º dia útil após essa publicação (não confunda o prazo de 30 dias, com 1 mês ou com 31 dias). Protocole a petição de cumprimento - Guia de Recolhimento da União (GRU) de código 206 (Cumprimento de exigência formal preliminar) + documentos corrigidos, de acordo com o parecer. O pedido com exigência não cumprida ou cumprida fora do prazo não será aceito e terá sua numeração anulada.

---

**(21) BR 20 2021 006460-4**

Código 2.5 - Exigência - Art. 21 da LPI

(22) 05/04/2021

(71) SIRA DA SILVA (BR/SP)

Teor da exigência disponível no parecer (pdf) - acesse: Buscaweb no Portal do INPI. Prazo para cumprimento - 30 (Trinta) dias corridos contados do 1º dia útil após essa publicação (não confunda o prazo de 30 dias, com 1 mês ou com 31 dias). Protocole a petição de cumprimento - Guia de Recolhimento da União (GRU) de código 206 (Cumprimento de exigência formal preliminar) + documentos corrigidos, de acordo com o parecer. O pedido com exigência não cumprida ou cumprida fora do prazo não será aceito e terá sua numeração anulada.

---

**(21) BR 20 2021 006473-6**

Código 2.5 - Exigência - Art. 21 da LPI

(22) 05/04/2021

---

(71) SORTZEN ENGENHARIA DE MATERIAIS LTDA (BR/RJ)

Teor da exigência disponível no parecer (pdf) - acesse: Buscaweb no Portal do INPI. Prazo para cumprimento - 30 (Trinta) dias corridos contados do 1º dia útil após essa publicação (não confunda o prazo de 30 dias, com 1 mês ou com 31 dias). Protocole a petição de cumprimento - Guia de Recolhimento da União (GRU) de código 206 (Cumprimento de exigência formal preliminar) + documentos corrigidos, de acordo com o parecer. O pedido com exigência não cumprida ou cumprida fora do prazo não será aceito e terá sua numeração anulada.

---

**(21) BR 20 2021 007381-6**

Código 2.5 - Exigência - Art. 21 da LPI

(22) 16/04/2021

(71) RAYSA MARJORIE PEREIRA MASTELLINI (BR/PR) ; RAYSA MARJORIE PEREIRA MASTELLINI (BR/PR)

Teor da exigência disponível no parecer (pdf) - acesse: Buscaweb no Portal do INPI. Prazo para cumprimento - 30 (Trinta) dias corridos contados do 1º dia útil após essa publicação (não confunda o prazo de 30 dias, com 1 mês ou com 31 dias). Protocole a petição de cumprimento - Guia de Recolhimento da União (GRU) de código 206 (Cumprimento de exigência formal preliminar) + documentos corrigidos, de acordo com o parecer. O pedido com exigência não cumprida ou cumprida fora do prazo não será aceito e terá sua numeração anulada.

---

**(21) BR 20 2021 008086-3**

Código 2.5 - Exigência - Art. 21 da LPI

(22) 28/04/2021

(71) ANDRE WALLACE MOREIRA DE OLIVEIRA (BR/RJ)

Teor da exigência disponível no parecer (pdf) - acesse: Buscaweb no Portal do INPI. Prazo para cumprimento - 30 (Trinta) dias corridos contados do 1º dia útil após essa publicação (não confunda o prazo de 30 dias, com 1 mês ou com 31 dias). Protocole a petição de cumprimento - Guia de Recolhimento da União (GRU) de código 206 (Cumprimento de exigência formal preliminar) + documentos corrigidos, de acordo com o parecer. O pedido com exigência não cumprida ou cumprida fora do prazo não será aceito e terá sua numeração anulada.

---

**(21) BR 20 2021 013738-5**

Código 2.5 - Exigência - Art. 21 da LPI

(22) 12/07/2021

(71) CONCILIG TELEMARKETING E COBRANÇA LTDA. (BR/SP)

Teor da exigência disponível no parecer (pdf) - acesse: Buscaweb no Portal do INPI. Prazo para cumprimento - 30 (Trinta) dias corridos contados do 1º dia útil após essa publicação (não confunda o prazo de 30 dias, com 1 mês ou com 31 dias). Protocole a petição de cumprimento - Guia de Recolhimento da União (GRU) de código 206 (Cumprimento de exigência formal preliminar) + documentos corrigidos, de acordo com o parecer. O pedido com exigência não



---

cumprida ou cumprida fora do prazo não será aceito e terá sua numeração anulada.

---

**(21) BR 20 2021 014556-6**

Código 2.5 - Exigência - Art. 21 da LPI

(22) 23/07/2021

(71) SUNFLEX - ME (BR/ES)

Teor da exigência disponível no parecer (pdf) - acesse: Buscaweb no Portal do INPI. Prazo para cumprimento - 30 (Trinta) dias corridos contados do 1º dia útil após essa publicação (não confunda o prazo de 30 dias, com 1 mês ou com 31 dias). Protocole a petição de cumprimento - Guia de Recolhimento da União (GRU) de código 206 (Cumprimento de exigência formal preliminar) + documentos corrigidos, de acordo com o parecer. O pedido com exigência não cumprida ou cumprida fora do prazo não será aceito e terá sua numeração anulada.

---

**(21) BR 20 2021 014565-5**

Código 2.5 - Exigência - Art. 21 da LPI

(22) 23/07/2021

(71) VITAL GONÇALVES DE REZENDE (BR/MG)

Teor da exigência disponível no parecer (pdf) - acesse: Buscaweb no Portal do INPI. Prazo para cumprimento - 30 (Trinta) dias corridos contados do 1º dia útil após essa publicação (não confunda o prazo de 30 dias, com 1 mês ou com 31 dias). Protocole a petição de cumprimento - Guia de Recolhimento da União (GRU) de código 206 (Cumprimento de exigência formal preliminar) + documentos corrigidos, de acordo com o parecer. O pedido com exigência não cumprida ou cumprida fora do prazo não será aceito e terá sua numeração anulada.

---

**(21) BR 20 2021 015426-3**

Código 2.5 - Exigência - Art. 21 da LPI

(22) 04/08/2021

(71) KENNYD WILLKER DANTAS FERREIRA (BR/SP)

Teor da exigência disponível no parecer (pdf) - acesse: Buscaweb no Portal do INPI. Prazo para cumprimento - 30 (Trinta) dias corridos contados do 1º dia útil após essa publicação (não confunda o prazo de 30 dias, com 1 mês ou com 31 dias). Protocole a petição de cumprimento - Guia de Recolhimento da União (GRU) de código 206 (Cumprimento de exigência formal preliminar) + documentos corrigidos, de acordo com o parecer. O pedido com exigência não cumprida ou cumprida fora do prazo não será aceito e terá sua numeração anulada.

---

**(21) BR 20 2021 015786-6**

Código 2.5 - Exigência - Art. 21 da LPI

(22) 11/08/2021

(71) HN DESC COMÉRCIO E CONFECÇÕES DE PRODUTOS HOSPITALARES LTDA - ME (BR/SP)

---

Teor da exigência disponível no parecer (pdf) - acesse: Buscaweb no Portal do INPI. Prazo para cumprimento - 30 (Trinta) dias corridos contados do 1º dia útil após essa publicação (não confunda o prazo de 30 dias, com 1 mês ou com 31 dias). Protocole a petição de cumprimento - Guia de Recolhimento da União (GRU) de código 206 (Cumprimento de exigência formal preliminar) + documentos corrigidos, de acordo com o parecer. O pedido com exigência não cumprida ou cumprida fora do prazo não será aceito e terá sua numeração anulada.

---

**(21) BR 20 2021 016175-8**

Código 2.5 - Exigência - Art. 21 da LPI

(22) 16/08/2021

(71) HELOISA PENTEADO BATTESINI CARRETERO PALMA (BR/SP) ;  
CELINA CIVOLANI DA CRUZ (BR/SP)

Teor da exigência disponível no parecer (pdf) - acesse: Buscaweb no Portal do INPI. Prazo para cumprimento - 30 (Trinta) dias corridos contados do 1º dia útil após essa publicação (não confunda o prazo de 30 dias, com 1 mês ou com 31 dias). Protocole a petição de cumprimento - Guia de Recolhimento da União (GRU) de código 206 (Cumprimento de exigência formal preliminar) + documentos corrigidos, de acordo com o parecer. O pedido com exigência não cumprida ou cumprida fora do prazo não será aceito e terá sua numeração anulada.

---

**(21) BR 20 2021 017725-5**

Código 2.5 - Exigência - Art. 21 da LPI

(22) 07/09/2021

(71) JOSÉ ANDERSANDS FLAUZINO CHAVES (BR/SE) ; MARCOS  
EDUARDO ZAMBANINI (BR/SE)

Teor da exigência disponível no parecer (pdf) - acesse: Buscaweb no Portal do INPI. Prazo para cumprimento - 30 (Trinta) dias corridos contados do 1º dia útil após essa publicação (não confunda o prazo de 30 dias, com 1 mês ou com 31 dias). Protocole a petição de cumprimento - Guia de Recolhimento da União (GRU) de código 206 (Cumprimento de exigência formal preliminar) + documentos corrigidos, de acordo com o parecer. O pedido com exigência não cumprida ou cumprida fora do prazo não será aceito e terá sua numeração anulada.

---

**(21) BR 20 2021 018129-5**

Código 2.5 - Exigência - Art. 21 da LPI

(22) 13/09/2021

(71) KARINA FERNANDES DIAS (BR/SP)

Teor da exigência disponível no parecer (pdf) - acesse: Buscaweb no Portal do INPI. Prazo para cumprimento - 30 (Trinta) dias corridos contados do 1º dia útil após essa publicação (não confunda o prazo de 30 dias, com 1 mês ou com 31 dias). Protocole a petição de cumprimento - Guia de Recolhimento da União (GRU) de código 206 (Cumprimento de exigência formal preliminar) + documentos corrigidos, de acordo com o parecer. O pedido com exigência não

---

cumprida ou cumprida fora do prazo não será aceito e terá sua numeração anulada.

---

**(21) BR 20 2021 018163-5**

Código 2.5 - Exigência - Art. 21 da LPI

(22) 13/09/2021

(71) ANDRESA SILVA (BR/SC)

Teor da exigência disponível no parecer (pdf) - acesse: Buscaweb no Portal do INPI. Prazo para cumprimento - 30 (Trinta) dias corridos contados do 1º dia útil após essa publicação (não confunda o prazo de 30 dias, com 1 mês ou com 31 dias). Protocole a petição de cumprimento - Guia de Recolhimento da União (GRU) de código 206 (Cumprimento de exigência formal preliminar) + documentos corrigidos, de acordo com o parecer. O pedido com exigência não cumprida ou cumprida fora do prazo não será aceito e terá sua numeração anulada.

---

**(21) BR 20 2021 018177-5**

Código 2.5 - Exigência - Art. 21 da LPI

(22) 13/09/2021

(71) RÔMULO CARVALHO DOS SANTOS (BR/PI)

Teor da exigência disponível no parecer (pdf) - acesse: Buscaweb no Portal do INPI. Prazo para cumprimento - 30 (Trinta) dias corridos contados do 1º dia útil após essa publicação (não confunda o prazo de 30 dias, com 1 mês ou com 31 dias). Protocole a petição de cumprimento - Guia de Recolhimento da União (GRU) de código 206 (Cumprimento de exigência formal preliminar) + documentos corrigidos, de acordo com o parecer. O pedido com exigência não cumprida ou cumprida fora do prazo não será aceito e terá sua numeração anulada.

---

**(21) BR 20 2021 019355-2**

Código 2.5 - Exigência - Art. 21 da LPI

(22) 27/09/2021

(71) LUCAS DA MOTTA FRIZEIRO (BR/MG)

Teor da exigência disponível no parecer (pdf) - acesse: Buscaweb no Portal do INPI. Prazo para cumprimento - 30 (Trinta) dias corridos contados do 1º dia útil após essa publicação (não confunda o prazo de 30 dias, com 1 mês ou com 31 dias). Protocole a petição de cumprimento - Guia de Recolhimento da União (GRU) de código 206 (Cumprimento de exigência formal preliminar) + documentos corrigidos, de acordo com o parecer. O pedido com exigência não cumprida ou cumprida fora do prazo não será aceito e terá sua numeração anulada.

---

**(21) BR 20 2021 019369-2**

Código 2.5 - Exigência - Art. 21 da LPI

(22) 28/09/2021

(71) NETPORT INFORMÁTICA LTDA (BR/PR)

Teor da exigência disponível no parecer (pdf) - acesse: Buscaweb no Portal do

---

INPI. Prazo para cumprimento - 30 (Trinta) dias corridos contados do 1º dia útil após essa publicação (não confunda o prazo de 30 dias, com 1 mês ou com 31 dias). Protocole a petição de cumprimento - Guia de Recolhimento da União (GRU) de código 206 (Cumprimento de exigência formal preliminar) + documentos corrigidos, de acordo com o parecer. O pedido com exigência não cumprida ou cumprida fora do prazo não será aceito e terá sua numeração anulada.

---

**(21) BR 20 2021 019382-0**

Código 2.5 - Exigência - Art. 21 da LPI

(22) 28/09/2021

(71) FABIO ALVES MATHIAS (BR/SP)

Teor da exigência disponível no parecer (pdf) - acesse: Buscaweb no Portal do INPI. Prazo para cumprimento - 30 (Trinta) dias corridos contados do 1º dia útil após essa publicação (não confunda o prazo de 30 dias, com 1 mês ou com 31 dias). Protocole a petição de cumprimento - Guia de Recolhimento da União (GRU) de código 206 (Cumprimento de exigência formal preliminar) + documentos corrigidos, de acordo com o parecer. O pedido com exigência não cumprida ou cumprida fora do prazo não será aceito e terá sua numeração anulada.

---

**(21) BR 20 2021 019423-0**

Código 2.5 - Exigência - Art. 21 da LPI

(22) 28/09/2021

(71) LUIS ANDRÉ ZAMBONE CARDOSO (BR/SP)

Teor da exigência disponível no parecer (pdf) - acesse: Buscaweb no Portal do INPI. Prazo para cumprimento - 30 (Trinta) dias corridos contados do 1º dia útil após essa publicação (não confunda o prazo de 30 dias, com 1 mês ou com 31 dias). Protocole a petição de cumprimento - Guia de Recolhimento da União (GRU) de código 206 (Cumprimento de exigência formal preliminar) + documentos corrigidos, de acordo com o parecer. O pedido com exigência não cumprida ou cumprida fora do prazo não será aceito e terá sua numeração anulada.

---

**(21) BR 20 2021 020462-7**

Código 2.5 - Exigência - Art. 21 da LPI

(22) 12/10/2021

(71) TAMIRES CORREIA DE SOUZA (BR/SP)

Teor da exigência disponível no parecer (pdf) - acesse: Buscaweb no Portal do INPI. Prazo para cumprimento - 30 (Trinta) dias corridos contados do 1º dia útil após essa publicação (não confunda o prazo de 30 dias, com 1 mês ou com 31 dias). Protocole a petição de cumprimento - Guia de Recolhimento da União (GRU) de código 206 (Cumprimento de exigência formal preliminar) + documentos corrigidos, de acordo com o parecer. O pedido com exigência não cumprida ou cumprida fora do prazo não será aceito e terá sua numeração anulada.

---

<b>(21) BR 20 2021 020463-5</b>	Código 2.5 - Exigência - Art. 21 da LPI (22) 12/10/2021 (71) TAMIRES CORREIA DE SOUZA (BR/SP) Teor da exigência disponível no parecer (pdf) - acesse: Buscaweb no Portal do INPI. Prazo para cumprimento - 30 (Trinta) dias corridos contados do 1º dia útil após essa publicação (não confunda o prazo de 30 dias, com 1 mês ou com 31 dias). Protocole a petição de cumprimento - Guia de Recolhimento da União (GRU) de código 206 (Cumprimento de exigência formal preliminar) + documentos corrigidos, de acordo com o parecer. O pedido com exigência não cumprida ou cumprida fora do prazo não será aceito e terá sua numeração anulada.
<b>(21) BR 20 2021 020464-3</b>	Código 2.5 - Exigência - Art. 21 da LPI (22) 12/10/2021 (71) TAMIRES CORREIA DE SOUZA (BR/SP) Teor da exigência disponível no parecer (pdf) - acesse: Buscaweb no Portal do INPI. Prazo para cumprimento - 30 (Trinta) dias corridos contados do 1º dia útil após essa publicação (não confunda o prazo de 30 dias, com 1 mês ou com 31 dias). Protocole a petição de cumprimento - Guia de Recolhimento da União (GRU) de código 206 (Cumprimento de exigência formal preliminar) + documentos corrigidos, de acordo com o parecer. O pedido com exigência não cumprida ou cumprida fora do prazo não será aceito e terá sua numeração anulada.
<b>(21) BR 20 2021 020473-2</b>	Código 2.5 - Exigência - Art. 21 da LPI (22) 13/10/2021 (71) RAFAEL BRUNO DA SILVA LIMA 40177018844 (BR/SP) Teor da exigência disponível no parecer (pdf) - acesse: Buscaweb no Portal do INPI. Prazo para cumprimento - 30 (Trinta) dias corridos contados do 1º dia útil após essa publicação (não confunda o prazo de 30 dias, com 1 mês ou com 31 dias). Protocole a petição de cumprimento - Guia de Recolhimento da União (GRU) de código 206 (Cumprimento de exigência formal preliminar) + documentos corrigidos, de acordo com o parecer. O pedido com exigência não cumprida ou cumprida fora do prazo não será aceito e terá sua numeração anulada.
<b>(21) BR 20 2021 020497-0</b>	Código 2.5 - Exigência - Art. 21 da LPI (22) 13/10/2021 (71) FAB LAB RECIFE LTDA - ME (BR/PE) Teor da exigência disponível no parecer (pdf) - acesse: Buscaweb no Portal do INPI. Prazo para cumprimento - 30 (Trinta) dias corridos contados do 1º dia útil após essa publicação (não confunda o prazo de 30 dias, com 1 mês ou com 31 dias). Protocole a petição de cumprimento - Guia de Recolhimento da União

---

(GRU) de código 206 (Cumprimento de exigência formal preliminar) + documentos corrigidos, de acordo com o parecer. O pedido com exigência não cumprida ou cumprida fora do prazo não será aceito e terá sua numeração anulada.

---

**(21) BR 20 2021 020498-8**

Código 2.5 - Exigência - Art. 21 da LPI

(22) 13/10/2021

(71) MARIO CESAR SANTOS BOINA (BR/ES)

Teor da exigência disponível no parecer (pdf) - acesse: Buscaweb no Portal do INPI. Prazo para cumprimento - 30 (Trinta) dias corridos contados do 1º dia útil após essa publicação (não confunda o prazo de 30 dias, com 1 mês ou com 31 dias). Protocole a petição de cumprimento - Guia de Recolhimento da União (GRU) de código 206 (Cumprimento de exigência formal preliminar) + documentos corrigidos, de acordo com o parecer. O pedido com exigência não cumprida ou cumprida fora do prazo não será aceito e terá sua numeração anulada.

---

**(21) BR 20 2021 020551-8**

Código 2.5 - Exigência - Art. 21 da LPI

(22) 13/10/2021

(71) JHONATAS HENRIQUE GABRIEL NARCISO (BR/SP)

Teor da exigência disponível no parecer (pdf) - acesse: Buscaweb no Portal do INPI. Prazo para cumprimento - 30 (Trinta) dias corridos contados do 1º dia útil após essa publicação (não confunda o prazo de 30 dias, com 1 mês ou com 31 dias). Protocole a petição de cumprimento - Guia de Recolhimento da União (GRU) de código 206 (Cumprimento de exigência formal preliminar) + documentos corrigidos, de acordo com o parecer. O pedido com exigência não cumprida ou cumprida fora do prazo não será aceito e terá sua numeração anulada.

---

**(21) BR 20 2021 020697-2**

Código 2.5 - Exigência - Art. 21 da LPI

(22) 15/10/2021

(71) MARCOS ROBERTO BARBOSA (BR/SP)

Teor da exigência disponível no parecer (pdf) - acesse: Buscaweb no Portal do INPI. Prazo para cumprimento - 30 (Trinta) dias corridos contados do 1º dia útil após essa publicação (não confunda o prazo de 30 dias, com 1 mês ou com 31 dias). Protocole a petição de cumprimento - Guia de Recolhimento da União (GRU) de código 206 (Cumprimento de exigência formal preliminar) + documentos corrigidos, de acordo com o parecer. O pedido com exigência não cumprida ou cumprida fora do prazo não será aceito e terá sua numeração anulada.

---

**(21) BR 20 2021 020795-2**

Código 2.5 - Exigência - Art. 21 da LPI

(22) 15/10/2021

---

(71) MARCOS ANTONIO PRADO (BR/SP)

Teor da exigência disponível no parecer (pdf) - acesse: Buscaweb no Portal do INPI. Prazo para cumprimento - 30 (Trinta) dias corridos contados do 1º dia útil após essa publicação (não confunda o prazo de 30 dias, com 1 mês ou com 31 dias). Protocole a petição de cumprimento - Guia de Recolhimento da União (GRU) de código 206 (Cumprimento de exigência formal preliminar) + documentos corrigidos, de acordo com o parecer. O pedido com exigência não cumprida ou cumprida fora do prazo não será aceito e terá sua numeração anulada.

---

**(21) BR 20 2021 020799-5**

Código 2.5 - Exigência - Art. 21 da LPI

(22) 17/10/2021

(71) ISRAEL PESTILHO (BR/SP)

Teor da exigência disponível no parecer (pdf) - acesse: Buscaweb no Portal do INPI. Prazo para cumprimento - 30 (Trinta) dias corridos contados do 1º dia útil após essa publicação (não confunda o prazo de 30 dias, com 1 mês ou com 31 dias). Protocole a petição de cumprimento - Guia de Recolhimento da União (GRU) de código 206 (Cumprimento de exigência formal preliminar) + documentos corrigidos, de acordo com o parecer. O pedido com exigência não cumprida ou cumprida fora do prazo não será aceito e terá sua numeração anulada.

---

**(21) BR 20 2021 020891-6**

Código 2.5 - Exigência - Art. 21 da LPI

(22) 18/10/2021

(71) BORATTI & CIA LTDA (BR/RS)

Teor da exigência disponível no parecer (pdf) - acesse: Buscaweb no Portal do INPI. Prazo para cumprimento - 30 (Trinta) dias corridos contados do 1º dia útil após essa publicação (não confunda o prazo de 30 dias, com 1 mês ou com 31 dias). Protocole a petição de cumprimento - Guia de Recolhimento da União (GRU) de código 206 (Cumprimento de exigência formal preliminar) + documentos corrigidos, de acordo com o parecer. O pedido com exigência não cumprida ou cumprida fora do prazo não será aceito e terá sua numeração anulada.

---

**(21) BR 20 2021 020901-7**

Código 2.5 - Exigência - Art. 21 da LPI

(22) 18/10/2021

(71) VALTER CESAR DUTRA E SILVA (BR/DF)

Teor da exigência disponível no parecer (pdf) - acesse: Buscaweb no Portal do INPI. Prazo para cumprimento - 30 (Trinta) dias corridos contados do 1º dia útil após essa publicação (não confunda o prazo de 30 dias, com 1 mês ou com 31 dias). Protocole a petição de cumprimento - Guia de Recolhimento da União (GRU) de código 206 (Cumprimento de exigência formal preliminar) + documentos corrigidos, de acordo com o parecer. O pedido com exigência não cumprida ou cumprida fora do prazo não será aceito e terá sua numeração

---

anulada.

---

**(21) BR 20 2021 021475-4**

Código 2.5 - Exigência - Art. 21 da LPI

(22) 26/10/2021

(71) MEISTER SAFE SYSTEM LTDA (BR/SP)

Teor da exigência disponível no parecer (pdf) - acesse: Buscaweb no Portal do INPI. Prazo para cumprimento - 30 (Trinta) dias corridos contados do 1º dia útil após essa publicação (não confunda o prazo de 30 dias, com 1 mês ou com 31 dias). Protocole a petição de cumprimento - Guia de Recolhimento da União (GRU) de código 206 (Cumprimento de exigência formal preliminar) + documentos corrigidos, de acordo com o parecer. O pedido com exigência não cumprida ou cumprida fora do prazo não será aceito e terá sua numeração anulada.



### **Código 2.6 - Publicação Anulada**

Anulada a publicação por ter sido indevida.

---

**(21) BR 10 2021 016242-2**

Código 2.6 - Publicação Anulada

(22) 17/08/2021

(71) HERMAN BRIAN ELIAS MOURA (BR/SP)

Anulada a publicação código 2.5 na RPI nº 2653 de 09/11/2021 por ter sido indevida.

**Código 2.10 - Requerimento de Pedido de Patente ou Certificado de Adição de Invenção**

Notificação de requerimento de pedido de patente ou certificado de adição de invenção. Será realizado o exame formal a fim de verificação do Art. 19 da Lei nº 9.279/96 e IN 031/2013.

---

<b>(21) BR 10 2021 020564-4</b>	Código 2.10 - Requerimento de Pedido de Patente ou Certificado de Adição de Invenção (22) 14/10/2021 (71) EDMUNDO JOAO CASAGRANDA (BR/PR) Número de Protocolo '870210094679' em 14/10/2021 09:32 (WB)
<b>(21) BR 10 2021 022314-6</b>	Código 2.10 - Requerimento de Pedido de Patente ou Certificado de Adição de Invenção (22) 06/11/2021 (71) CASSIANO R M ROCHA AMERICANA ME (BR/SP) Número de Protocolo '870210102465' em 06/11/2021 21:24 (WB)
<b>(21) BR 10 2021 022316-2</b>	Código 2.10 - Requerimento de Pedido de Patente ou Certificado de Adição de Invenção (22) 08/11/2021 (71) FUNDAÇÃO UNIVERSIDADE FEDERAL DE SÃO CARLOS (BR/SP) ; UNIVERSIDADE ESTADUAL PAULISTA JULIO DE MESQUITA FILHO - UNESP (BR/SP) Número de Protocolo '870210102531' em 08/11/2021 09:46 (WB)
<b>(21) BR 10 2021 022317-0</b>	Código 2.10 - Requerimento de Pedido de Patente ou Certificado de Adição de Invenção (22) 08/11/2021 (71) MARCOS SAHEKI (BR/SP) Número de Protocolo '870210102536' em 08/11/2021 09:48 (WB)
<b>(21) BR 10 2021 022318-9</b>	Código 2.10 - Requerimento de Pedido de Patente ou Certificado de Adição de Invenção (22) 08/11/2021 (71) MARCOS SAHEKI (BR/SP) Número de Protocolo '870210102540' em 08/11/2021 09:56 (WB)
<b>(21) BR 10 2021 022319-7</b>	Código 2.10 - Requerimento de Pedido de Patente ou Certificado de Adição de Invenção (22) 08/11/2021 (71) LUIZ ANTONIO DO CARMO ROCHA (BR/MG)

---

Número de Protocolo '870210102550' em 08/11/2021 10:06 (WB)

---

**(21) BR 10 2021 022320-0** Código 2.10 - Requerimento de Pedido de Patente ou Certificado de Adição de Invenção  
(22) 08/11/2021  
(71) UNIVERSIDADE FEDERAL DA PARAIBA (BR/PB)  
Número de Protocolo '870210102551' em 08/11/2021 10:08 (WB)

---

**(21) BR 10 2021 022325-1** Código 2.10 - Requerimento de Pedido de Patente ou Certificado de Adição de Invenção  
(22) 08/11/2021  
(71) UNIVERSIDADE FEDERAL DE UBERLÂNDIA (BR/MG) ; ASSOCIAÇÃO PARANAENSE DE CULTURA - APC (BR/PR)  
Número de Protocolo '870210102578' em 08/11/2021 10:48 (WB)

---

**(21) BR 10 2021 022328-6** Código 2.10 - Requerimento de Pedido de Patente ou Certificado de Adição de Invenção  
(22) 08/11/2021  
(71) FUNDAÇÃO UNIVERSIDADE FEDERAL DE SÃO CARLOS (BR/SP)  
Número de Protocolo '870210102587' em 08/11/2021 10:58 (WB)

---

**(21) BR 10 2021 022329-4** Código 2.10 - Requerimento de Pedido de Patente ou Certificado de Adição de Invenção  
(22) 08/11/2021  
(71) LEISTRITZ PUMPEN GMBH (DE)  
Número de Protocolo '870210102597' em 08/11/2021 11:09 (WB)

---

**(21) BR 10 2021 022334-0** Código 2.10 - Requerimento de Pedido de Patente ou Certificado de Adição de Invenção  
(22) 08/11/2021  
(71) UNIVERSIDADE FEDERAL DE CAMPINA GRANDE - PB (BR/PB)  
Número de Protocolo '870210102612' em 08/11/2021 11:30 (WB)

---

**(21) BR 10 2021 022337-5** Código 2.10 - Requerimento de Pedido de Patente ou Certificado de Adição de Invenção  
(22) 08/11/2021  
(71) FUNDAÇÃO UNIVERSIDADE FEDERAL DO PAMPA (BR/RS)  
Número de Protocolo '870210102635' em 08/11/2021 11:50 (WB)

---

**(21) BR 10 2021 022339-1** Código 2.10 - Requerimento de Pedido de Patente ou Certificado de Adição de Invenção  
(22) 08/11/2021  
(71) UNIVERSIDADE FEDERAL DE VIÇOSA (BR/MG)

---

Número de Protocolo '870210102637' em 08/11/2021 11:52 (WB)

---

**(21) BR 10 2021 022340-5** Código 2.10 - Requerimento de Pedido de Patente ou Certificado de Adição de Invenção  
(22) 08/11/2021  
(71) JONAS MARINHO DE ARAUJO FILHO (BR/CE)  
Número de Protocolo '870210102638' em 08/11/2021 11:52 (WB)

---

**(21) BR 10 2021 022341-3** Código 2.10 - Requerimento de Pedido de Patente ou Certificado de Adição de Invenção  
(22) 08/11/2021  
(71) SYNTHETIC SISTEMAS LTDA (BR/SP)  
Número de Protocolo '870210102652' em 08/11/2021 12:03 (WB)

---

**(21) BR 10 2021 022348-0** Código 2.10 - Requerimento de Pedido de Patente ou Certificado de Adição de Invenção  
(22) 08/11/2021  
(71) COLGATE-PALMOLIVE COMPANY (US)  
Número de Protocolo '870210102721' em 08/11/2021 13:22 (WB)

---

**(21) BR 10 2021 022353-7** Código 2.10 - Requerimento de Pedido de Patente ou Certificado de Adição de Invenção  
(22) 08/11/2021  
(71) POLIMEX DESENVOLVIMENTO TÉCNOLÓGICO LTDA, (BR/RJ)  
Número de Protocolo '870210102737' em 08/11/2021 13:37 (WB)

---

**(21) BR 10 2021 022358-8** Código 2.10 - Requerimento de Pedido de Patente ou Certificado de Adição de Invenção  
(22) 08/11/2021  
(71) NATHALIA MARIA ESCUDEIRO CARVALHO RODRIGUES (BR/SP) ;  
VANDERLEY APARECIDO CORDEIRO (BR/SP)  
Número de Protocolo '870210102759' em 08/11/2021 14:14 (WB)

---

**(21) BR 10 2021 022359-6** Código 2.10 - Requerimento de Pedido de Patente ou Certificado de Adição de Invenção  
(22) 08/11/2021  
(71) VALE S.A. (BR/RJ)  
Número de Protocolo '870210102762' em 08/11/2021 14:19 (WB)

---

**(21) BR 10 2021 022364-2** Código 2.10 - Requerimento de Pedido de Patente ou Certificado de Adição de Invenção  
(22) 08/11/2021  
(71) RAIMUNDO SUZENITO BRANDÃO (BR/CE)

---

Número de Protocolo '870210102772' em 08/11/2021 14:27 (WB)

---

**(21) BR 10 2021 022371-5** Código 2.10 - Requerimento de Pedido de Patente ou Certificado de Adição de Invenção  
(22) 08/11/2021  
(71) TAISE VERGINIA TELLES (BR/RS)  
Número de Protocolo '870210102807' em 08/11/2021 14:53 (WB)

---

**(21) BR 10 2021 022374-0** Código 2.10 - Requerimento de Pedido de Patente ou Certificado de Adição de Invenção  
(22) 08/11/2021  
(71) MARCHESAN IMPLEMENTOS E MÁQUINAS AGRÍCOLAS TATU S/A (BR/SP)  
Número de Protocolo '870210102819' em 08/11/2021 14:59 (WB)

---

**(21) BR 10 2021 022383-9** Código 2.10 - Requerimento de Pedido de Patente ou Certificado de Adição de Invenção  
(22) 08/11/2021  
(71) TAMA GROUP (IL)  
Número de Protocolo '870210102871' em 08/11/2021 15:38 (WB)

---

**(21) BR 10 2021 022386-3** Código 2.10 - Requerimento de Pedido de Patente ou Certificado de Adição de Invenção  
(22) 08/11/2021  
(71) BEATRIZ FERNANDA PASTORIO (BR/SP)  
Número de Protocolo '870210102878' em 08/11/2021 15:45 (WB)

---

**(21) BR 10 2021 022398-7** Código 2.10 - Requerimento de Pedido de Patente ou Certificado de Adição de Invenção  
(22) 08/11/2021  
(71) EDWARD F. BLACKBURN JR. (US) ; LOURENÇO DUQUE ESTRADA DE BARROS (BR/RJ)  
Número de Protocolo '870210102927' em 08/11/2021 16:13 (WB)

---

**(21) BR 10 2021 022406-1** Código 2.10 - Requerimento de Pedido de Patente ou Certificado de Adição de Invenção  
(22) 08/11/2021  
(71) UNIVERSIDADE ESTADUAL DE CAMPINAS - UNICAMP (BR/SP) ; PADTEC S.A. (BR/SP)  
Número de Protocolo '870210102964' em 08/11/2021 16:42 (WB)

---

**(21) BR 10 2021 022409-6** Código 2.10 - Requerimento de Pedido de Patente ou Certificado de Adição de Invenção

---

	(22) 08/11/2021 (71) GENERAL ELECTRIC COMPANY (US) Número de Protocolo '870210102974' em 08/11/2021 16:48 (WB)
<b>(21) BR 10 2021 022420-7</b>	Código 2.10 - Requerimento de Pedido de Patente ou Certificado de Adição de Invenção (22) 08/11/2021 (71) GOODRICH ACTUATION SYSTEMS LIMITED (GB) Número de Protocolo '870210103010' em 08/11/2021 17:14 (WB)
<b>(21) BR 10 2021 022422-3</b>	Código 2.10 - Requerimento de Pedido de Patente ou Certificado de Adição de Invenção (22) 08/11/2021 (71) LOPES & MACHADO CONSULTORES ASSOCIADOS LTDA (BR/MG) ; THOMÁS VALENTE DE OLIVEIRA (BR/MG) ; JOÉLCIO COSME CARVALHO ERVILHA (BR/DF) Número de Protocolo '870210103013' em 08/11/2021 17:15 (WB)
<b>(21) BR 10 2021 022425-8</b>	Código 2.10 - Requerimento de Pedido de Patente ou Certificado de Adição de Invenção (22) 08/11/2021 (71) UNIVERSIDADE FEDERAL RURAL DE PERNAMBUCO (BR/PE) Número de Protocolo '870210103036' em 08/11/2021 17:32 (WB)
<b>(21) BR 10 2021 022426-6</b>	Código 2.10 - Requerimento de Pedido de Patente ou Certificado de Adição de Invenção (22) 08/11/2021 (71) UNIVERSIDADE FEDERAL DO RIO DE JANEIRO (BR/RJ) ; UNIVERSIDADE FEDERAL DE SERGIPE (BR/SE) ; LA JOLLA INSTITUTE FOR IMMUNOLOGY (US) Número de Protocolo '870210103039' em 08/11/2021 17:33 (WB)
<b>(21) BR 10 2021 022430-4</b>	Código 2.10 - Requerimento de Pedido de Patente ou Certificado de Adição de Invenção (22) 08/11/2021 (71) FERNANDO LEONARDO PEREIRA (BR/SP) ; FÁBIO MATTÁ LEONARDO PEREIRA (BR/SP) ; GERSON RIBEIRO BRANDÃO (BR/SP) ; MAURO BITTENCOURT LINHARES DOS SANTOS (BR/SP) ; OSVALDO TADEU CAMARGO BRANDÃO (BR/SP) Número de Protocolo '870210103064' em 08/11/2021 17:56 (WB)
<b>(21) BR 10 2021 022441-0</b>	Código 2.10 - Requerimento de Pedido de Patente ou Certificado de Adição de Invenção

---

	(22) 08/11/2021 (71) CHARLES WILLIAN CAETANO COSTA (BR/MG) Número de Protocolo '870210103137' em 08/11/2021 19:32 (WB)
<b>(21) BR 10 2021 022444-4</b>	Código 2.10 - Requerimento de Pedido de Patente ou Certificado de Adição de Invenção (22) 08/11/2021 (71) VENIK INDUSTRIA E COMERCIO DE ARTIGOS DE COURO LTDA (BR/CE) Número de Protocolo '870210103211' em 08/11/2021 22:26 (WB)
<b>(21) BR 10 2021 022446-0</b>	Código 2.10 - Requerimento de Pedido de Patente ou Certificado de Adição de Invenção (22) 09/11/2021 (71) JOAO ITALO MACHADO FOGACA (BR/SC) Número de Protocolo '870210103279' em 09/11/2021 09:06 (WB)
<b>(21) BR 10 2021 022453-3</b>	Código 2.10 - Requerimento de Pedido de Patente ou Certificado de Adição de Invenção (22) 09/11/2021 (71) GUILHERME PORTELA COELHO (BR/RS) Número de Protocolo '870210103322' em 09/11/2021 10:45 (WB)
<b>(21) BR 10 2021 022454-1</b>	Código 2.10 - Requerimento de Pedido de Patente ou Certificado de Adição de Invenção (22) 09/11/2021 (71) SIDNEI BORGES DOS SANTOS (BR/MT) Número de Protocolo '870210103329' em 09/11/2021 10:55 (WB)
<b>(21) BR 10 2021 022455-0</b>	Código 2.10 - Requerimento de Pedido de Patente ou Certificado de Adição de Invenção (22) 09/11/2021 (71) ARIEL APELBAUM (BR/RJ) Número de Protocolo '870210103334' em 09/11/2021 11:03 (WB)
<b>(21) BR 10 2021 022456-8</b>	Código 2.10 - Requerimento de Pedido de Patente ou Certificado de Adição de Invenção (22) 09/11/2021 (71) UNIVERSIDADE FEDERAL DE VIÇOSA (BR/MG) ; WESTROCK, CELULOSE, PAPEL E EMBALAGENS LTDA (BR/SP) Número de Protocolo '870210103336' em 09/11/2021 11:06 (WB)
<b>(21) BR 10 2021 022464-9</b>	Código 2.10 - Requerimento de Pedido de Patente ou Certificado de Adição de

---

	Invenção (22) 09/11/2021 (71) UNIVERSIDADE FEDERAL DO RIO DE JANEIRO (BR/RJ) ; CENTRO TECNOLÓGICO DO EXÉRCITO (BR/RJ) Número de Protocolo '870210103378' em 09/11/2021 12:06 (WB)
<b>(21) BR 10 2021 022465-7</b>	Código 2.10 - Requerimento de Pedido de Patente ou Certificado de Adição de Invenção (22) 09/11/2021 (71) ANGELO GABRIEL DOS SANTOS (BR/BA) Número de Protocolo '870210103381' em 09/11/2021 12:09 (WB)
<b>(21) BR 10 2021 022475-4</b>	Código 2.10 - Requerimento de Pedido de Patente ou Certificado de Adição de Invenção (22) 09/11/2021 (71) J.C. BAMFORD EXCAVATORS LIMITED (GB) Número de Protocolo '870210103433' em 09/11/2021 14:05 (WB)
<b>(21) BR 10 2021 022476-2</b>	Código 2.10 - Requerimento de Pedido de Patente ou Certificado de Adição de Invenção (22) 09/11/2021 (71) LEANDRO DOS SANTOS BARBOSA (BR/PR) Número de Protocolo '870210103436' em 09/11/2021 14:12 (WB)
<b>(21) BR 10 2021 022479-7</b>	Código 2.10 - Requerimento de Pedido de Patente ou Certificado de Adição de Invenção (22) 09/11/2021 (71) ANGELO GABRIEL DOS SANTOS (BR/BA) Número de Protocolo '870210103441' em 09/11/2021 14:23 (WB)
<b>(21) BR 10 2021 022485-1</b>	Código 2.10 - Requerimento de Pedido de Patente ou Certificado de Adição de Invenção (22) 09/11/2021 (71) UNIVERSIDADE DE SÃO PAULO - USP (BR/SP) Número de Protocolo '870210103463' em 09/11/2021 14:53 (WB)
<b>(21) BR 10 2021 022486-0</b>	Código 2.10 - Requerimento de Pedido de Patente ou Certificado de Adição de Invenção (22) 09/11/2021 (71) ANGELO GABRIEL DOS SANTOS (BR/BA) Número de Protocolo '870210103464' em 09/11/2021 14:54 (WB)
<b>(21) BR 10 2021 022494-0</b>	Código 2.10 - Requerimento de Pedido de Patente ou Certificado de Adição de



---

	Invenção (22) 09/11/2021 (71) RUY OLIVEIRA DE SOUSA (BR/BA) Número de Protocolo '870210103490' em 09/11/2021 15:24 (WB)
<b>(21) BR 10 2021 022506-8</b>	Código 2.10 - Requerimento de Pedido de Patente ou Certificado de Adição de Invenção (22) 09/11/2021 (71) CRISLEY FARIA ALMEIDA (BR/MG) Número de Protocolo '870210103538' em 09/11/2021 16:12 (WB)
<b>(21) BR 10 2021 022511-4</b>	Código 2.10 - Requerimento de Pedido de Patente ou Certificado de Adição de Invenção (22) 09/11/2021 (71) VALDECI ALVES DOS SANTOS (BR/ES) Número de Protocolo '870210103549' em 09/11/2021 16:33 (WB)
<b>(21) BR 10 2021 022513-0</b>	Código 2.10 - Requerimento de Pedido de Patente ou Certificado de Adição de Invenção (22) 09/11/2021 (71) MÁQUINAS AGRÍCOLAS JACTO S/A. (BR/SP) Número de Protocolo '870210103554' em 09/11/2021 16:43 (WB)
<b>(21) BR 10 2021 022518-1</b>	Código 2.10 - Requerimento de Pedido de Patente ou Certificado de Adição de Invenção (22) 09/11/2021 (71) UNIVERSIDADE DE SÃO PAULO - USP (BR/SP) Número de Protocolo '870210103572' em 09/11/2021 17:07 (WB)
<b>(21) BR 10 2021 022521-1</b>	Código 2.10 - Requerimento de Pedido de Patente ou Certificado de Adição de Invenção (22) 09/11/2021 (71) OWEN G. DRAKE (US) Número de Protocolo '870210103578' em 09/11/2021 17:14 (WB)
<b>(21) BR 10 2021 022522-0</b>	Código 2.10 - Requerimento de Pedido de Patente ou Certificado de Adição de Invenção (22) 09/11/2021 (71) OTIS ELEVATOR COMPANY (US) Número de Protocolo '870210103579' em 09/11/2021 17:16 (WB)
<b>(21) BR 10 2021 022526-2</b>	Código 2.10 - Requerimento de Pedido de Patente ou Certificado de Adição de Invenção

---

	(22) 09/11/2021 (71) OTAVIO NAKANO JUNIOR (BR/SP) Número de Protocolo '870210103590' em 09/11/2021 17:29 (WB)
<b>(21) BR 10 2021 022529-7</b>	Código 2.10 - Requerimento de Pedido de Patente ou Certificado de Adição de Invenção (22) 09/11/2021 (71) LCS CABLE CRANES GMBH (AT) Número de Protocolo '870210103598' em 09/11/2021 17:44 (WB)
<b>(21) BR 10 2021 022533-5</b>	Código 2.10 - Requerimento de Pedido de Patente ou Certificado de Adição de Invenção (22) 09/11/2021 (71) UNIVERSIDADE FEDERAL DO CEARÁ (BR/CE) ; UNIVERSIDADE FEDERAL DO RIO DE JANEIRO (BR/RJ) Número de Protocolo '870210103609' em 09/11/2021 17:59 (WB)
<b>(21) BR 10 2021 022535-1</b>	Código 2.10 - Requerimento de Pedido de Patente ou Certificado de Adição de Invenção (22) 09/11/2021 (71) ROBERT BOSCH GMBH (DE) Número de Protocolo '870210103614' em 09/11/2021 18:06 (WB)
<b>(21) BR 10 2021 022541-6</b>	Código 2.10 - Requerimento de Pedido de Patente ou Certificado de Adição de Invenção (22) 09/11/2021 (71) MARILZA ELEOTÉRIO DE BARCELOS SILVA (BR/MS) Número de Protocolo '870210103649' em 09/11/2021 19:21 (WB)
<b>(21) BR 10 2021 022542-4</b>	Código 2.10 - Requerimento de Pedido de Patente ou Certificado de Adição de Invenção (22) 09/11/2021 (71) LUCIANO KAISER LOPES (BR/ES) Número de Protocolo '870210103661' em 09/11/2021 20:11 (WB)
<b>(21) BR 10 2021 022543-2</b>	Código 2.10 - Requerimento de Pedido de Patente ou Certificado de Adição de Invenção (22) 09/11/2021 (71) INTEL CORPORATION (US) Número de Protocolo '870210103663' em 09/11/2021 20:28 (WB)
<b>(21) BR 10 2021 022548-3</b>	Código 2.10 - Requerimento de Pedido de Patente ou Certificado de Adição de Invenção

---

	(22) 09/11/2021 (71) ANDRÉ GUSTAVO CAIXETA MARINHO (BR/DF) Número de Protocolo '870210103673' em 09/11/2021 21:10 (WB)
<b>(21) BR 10 2021 022549-1</b>	Código 2.10 - Requerimento de Pedido de Patente ou Certificado de Adição de Invenção (22) 09/11/2021 (71) RAFAEL BARRETO CAETANO (BR/PR) Número de Protocolo '870210103680' em 09/11/2021 22:02 (WB)
<b>(21) BR 10 2021 022550-5</b>	Código 2.10 - Requerimento de Pedido de Patente ou Certificado de Adição de Invenção (22) 09/11/2021 (71) WELLINTON NEVES SOBRINHO (BR/DF) ; LEANDRO DOS SANTOS SOUZA (BR/DF) ; LEONARDO SANTANA BARBOSA (BR/DF) Número de Protocolo '870210103683' em 09/11/2021 22:22 (WB)
<b>(21) BR 10 2021 022552-1</b>	Código 2.10 - Requerimento de Pedido de Patente ou Certificado de Adição de Invenção (22) 10/11/2021 (71) WEDERSON PERPÉTUO SOARES (BR/MG) ; PAULO ROBERTO PIMENTA MENEZES (BR/MG) Número de Protocolo '870210103700' em 10/11/2021 08:58 (WB)
<b>(21) BR 10 2021 022553-0</b>	Código 2.10 - Requerimento de Pedido de Patente ou Certificado de Adição de Invenção (22) 10/11/2021 (71) HUGO PHILIPPE (BR/SC) ; ADRIANO DUTRA DA SILVA (BR/SC) Número de Protocolo '870210103701' em 10/11/2021 09:03 (WB)
<b>(21) BR 10 2021 022556-4</b>	Código 2.10 - Requerimento de Pedido de Patente ou Certificado de Adição de Invenção (22) 10/11/2021 (71) ITALO RAÇAL SOUTO CHAVES (BR/MT) Número de Protocolo '870210103709' em 10/11/2021 09:26 (WB)
<b>(21) BR 10 2021 022563-7</b>	Código 2.10 - Requerimento de Pedido de Patente ou Certificado de Adição de Invenção (22) 10/11/2021 (71) UNIVERSIDADE FEDERAL DO CEARÁ (BR/CE) Número de Protocolo '870210103746' em 10/11/2021 10:44 (WB)
<b>(21) BR 10 2021 022568-8</b>	Código 2.10 - Requerimento de Pedido de Patente ou Certificado de Adição de

---

	Invenção (22) 10/11/2021 (71) BEATRIZ ALVES DE GÓES (BR/SP) Número de Protocolo '870210103775' em 10/11/2021 11:32 (WB)
<b>(21) BR 10 2021 022569-6</b>	Código 2.10 - Requerimento de Pedido de Patente ou Certificado de Adição de Invenção (22) 10/11/2021 (71) ANTONIO CLAUDIO CARDOSO MOCAREL (BR/RJ) Número de Protocolo '870210103779' em 10/11/2021 11:37 (WB)
<b>(21) BR 10 2021 022570-0</b>	Código 2.10 - Requerimento de Pedido de Patente ou Certificado de Adição de Invenção (22) 10/11/2021 (71) UNIVERSIDADE FEDERAL DO PARANA (BR/PR) Número de Protocolo '870210103782' em 10/11/2021 11:41 (WB)
<b>(21) BR 10 2021 022572-6</b>	Código 2.10 - Requerimento de Pedido de Patente ou Certificado de Adição de Invenção (22) 10/11/2021 (71) ECOFAB INDUSTRIA E COMERCIO DE PLÁSTICOS E BORRACHAS LTDA. - ME (BR/PR) Número de Protocolo '870210103784' em 10/11/2021 11:44 (WB)
<b>(21) BR 10 2021 022575-0</b>	Código 2.10 - Requerimento de Pedido de Patente ou Certificado de Adição de Invenção (22) 10/11/2021 (71) ECOFAB INDUSTRIA E COMERCIO DE PLÁSTICOS E BORRACHAS LTDA. - ME (BR/PR) Número de Protocolo '870210103792' em 10/11/2021 11:54 (WB)
<b>(21) BR 10 2021 022595-5</b>	Código 2.10 - Requerimento de Pedido de Patente ou Certificado de Adição de Invenção (22) 10/11/2021 (71) WESTROCK SHARED SERVICES, LLC (US) Número de Protocolo '870210103866' em 10/11/2021 14:32 (WB)
<b>(21) BR 10 2021 022599-8</b>	Código 2.10 - Requerimento de Pedido de Patente ou Certificado de Adição de Invenção (22) 10/11/2021 (71) UNIVERSIDADE FEDERAL RURAL DE PERNAMBUCO (BR/PE) Número de Protocolo '870210103879' em 10/11/2021 14:44 (WB)

---

<b>(21) BR 10 2021 022607-2</b>	Código 2.10 - Requerimento de Pedido de Patente ou Certificado de Adição de Invenção (22) 10/11/2021 (71) PONTIFICIA UNIVERSIDAD CATÓLICA DE CHILE (CL) Número de Protocolo '870210103903' em 10/11/2021 15:02 (WB)
<b>(21) BR 10 2021 022610-2</b>	Código 2.10 - Requerimento de Pedido de Patente ou Certificado de Adição de Invenção (22) 10/11/2021 (71) UNIVERSIDADE FEDERAL RURAL DE PERNAMBUCO (BR/PE) Número de Protocolo '870210103910' em 10/11/2021 15:10 (WB)
<b>(21) BR 10 2021 022617-0</b>	Código 2.10 - Requerimento de Pedido de Patente ou Certificado de Adição de Invenção (22) 10/11/2021 (71) FABIANE BERTA DE SOUSA (BR/SP) Número de Protocolo '870210103946' em 10/11/2021 15:39 (WB)
<b>(21) BR 10 2021 022622-6</b>	Código 2.10 - Requerimento de Pedido de Patente ou Certificado de Adição de Invenção (22) 10/11/2021 (71) ADRIANA DE OLIVEIRA MARACCINI ROVAY (BR/SP) Número de Protocolo '870210103959' em 10/11/2021 15:58 (WB)
<b>(21) BR 10 2021 022630-7</b>	Código 2.10 - Requerimento de Pedido de Patente ou Certificado de Adição de Invenção (22) 10/11/2021 (71) GAPLAST GMBH (DE) Número de Protocolo '870210103979' em 10/11/2021 16:19 (WB)
<b>(21) BR 10 2021 022642-0</b>	Código 2.10 - Requerimento de Pedido de Patente ou Certificado de Adição de Invenção (22) 10/11/2021 (71) KAISER ALUMINUM FABRICATED PRODUCTS, LLC (US) Número de Protocolo '870210104049' em 10/11/2021 17:25 (WB)
<b>(21) BR 10 2021 022643-9</b>	Código 2.10 - Requerimento de Pedido de Patente ou Certificado de Adição de Invenção (22) 10/11/2021 (71) GELSOIR COLLE (BR/RS) Número de Protocolo '870210104050' em 10/11/2021 17:26 (WB)
<b>(21) BR 10 2021 022649-8</b>	Código 2.10 - Requerimento de Pedido de Patente ou Certificado de Adição de

---

---

	Invenção (22) 10/11/2021 (71) EVONIK OPERATIONS GMBH (DE) Número de Protocolo '870210104076' em 10/11/2021 18:10 (WB)
<b>(21) BR 10 2021 022660-9</b>	Código 2.10 - Requerimento de Pedido de Patente ou Certificado de Adição de Invenção (22) 11/11/2021 (71) JUAREZ DE OLIVEIRA E SILVA FILHO (BR/SP) Número de Protocolo '870210104154' em 11/11/2021 09:52 (WB)
<b>(21) BR 10 2021 022664-1</b>	Código 2.10 - Requerimento de Pedido de Patente ou Certificado de Adição de Invenção (22) 11/11/2021 (71) DR. TERNO LOCAÇÃO DE TRAJES A RIGOR LTDA (BR/SP) Número de Protocolo '870210104168' em 11/11/2021 10:21 (WB)
<b>(21) BR 10 2021 022670-6</b>	Código 2.10 - Requerimento de Pedido de Patente ou Certificado de Adição de Invenção (22) 11/11/2021 (71) UNIVERSIDADE FEDERAL DE ALAGOAS (BR/AL) Número de Protocolo '870210104193' em 11/11/2021 10:49 (WB)
<b>(21) BR 10 2021 022672-2</b>	Código 2.10 - Requerimento de Pedido de Patente ou Certificado de Adição de Invenção (22) 11/11/2021 (71) FERNANDO JOSÉ BILHERI REIS (BR/SP) Número de Protocolo '870210104213' em 11/11/2021 11:07 (WB)
<b>(21) BR 10 2021 022676-5</b>	Código 2.10 - Requerimento de Pedido de Patente ou Certificado de Adição de Invenção (22) 11/11/2021 (71) AMAURI SLOMPO DOS SANTOS (BR/PR) Número de Protocolo '870210104242' em 11/11/2021 11:34 (WB)
<b>(21) BR 10 2021 022678-1</b>	Código 2.10 - Requerimento de Pedido de Patente ou Certificado de Adição de Invenção (22) 11/11/2021 (71) UNIVERSIDADE ESTADUAL DE LONDRINA (BR/PR) Número de Protocolo '870210104247' em 11/11/2021 11:48 (WB)
<b>(21) BR 10 2021 022683-8</b>	Código 2.10 - Requerimento de Pedido de Patente ou Certificado de Adição de Invenção

---

	(22) 11/11/2021 (71) ACTIVE AGRISCIENCE INC. (CA) Número de Protocolo '870210104267' em 11/11/2021 12:12 (WB)
<b>(21) BR 10 2021 022687-0</b>	Código 2.10 - Requerimento de Pedido de Patente ou Certificado de Adição de Invenção (22) 11/11/2021 (71) EUROIMMUN MEDIZINISCHE LABORDIAGNOSTIKAAG (DE) Número de Protocolo '870210104289' em 11/11/2021 12:48 (WB)
<b>(21) BR 10 2021 022690-0</b>	Código 2.10 - Requerimento de Pedido de Patente ou Certificado de Adição de Invenção (22) 11/11/2021 (71) RUY OLIVEIRA DE SOUSA (BR/BA) Número de Protocolo '870210104299' em 11/11/2021 13:18 (WB)
<b>(21) BR 10 2021 022691-9</b>	Código 2.10 - Requerimento de Pedido de Patente ou Certificado de Adição de Invenção (22) 11/11/2021 (71) RENATA JESUINA TAKAHASHI (BR/SP) Número de Protocolo '870210104306' em 11/11/2021 13:28 (WB)
<b>(21) BR 10 2021 022696-0</b>	Código 2.10 - Requerimento de Pedido de Patente ou Certificado de Adição de Invenção (22) 11/11/2021 (71) AMCOR FLEXIBLES NORTH AMERICA, INC. (US) Número de Protocolo '870210104314' em 11/11/2021 13:43 (WB)
<b>(21) BR 10 2021 022697-8</b>	Código 2.10 - Requerimento de Pedido de Patente ou Certificado de Adição de Invenção (22) 11/11/2021 (71) MANA EQUIPAMENTOS GASTRONOMICOS LTDA (BR/SC) ; MALTA INDUSTRIA DE EQUIPAMENTOS E UTILIDADES DOMESTICAS LTDA ME (BR/RS) Número de Protocolo '870210104316' em 11/11/2021 13:47 (WB)
<b>(21) BR 10 2021 022708-7</b>	Código 2.10 - Requerimento de Pedido de Patente ou Certificado de Adição de Invenção (22) 11/11/2021 (71) UVCTEC EQUIPAMENTOS ULTRAVIOLETA LTDA (BR/SP) Número de Protocolo '870210104364' em 11/11/2021 14:44 (WB)
<b>(21) BR 10 2021 022709-5</b>	Código 2.10 - Requerimento de Pedido de Patente ou Certificado de Adição de

---

---

	Invenção (22) 11/11/2021 (71) GAPLAST GMBH (DE) Número de Protocolo '870210104366' em 11/11/2021 14:48 (WB)
<b>(21) BR 10 2021 022719-2</b>	Código 2.10 - Requerimento de Pedido de Patente ou Certificado de Adição de Invenção (22) 11/11/2021 (71) PRIME EQUIPMENT GROUP, LLC (US) Número de Protocolo '870210104398' em 11/11/2021 15:16 (WB)
<b>(21) BR 10 2021 022720-6</b>	Código 2.10 - Requerimento de Pedido de Patente ou Certificado de Adição de Invenção (22) 11/11/2021 (71) UNIVERSIDADE FEDERAL DE MATO GROSSO DO SUL (BR/MS) ; FUNDAÇÃO UNIVERSIDADE DE BRASÍLIA (BR/DF) Número de Protocolo '870210104403' em 11/11/2021 15:20 (WB)
<b>(21) BR 10 2021 022721-4</b>	Código 2.10 - Requerimento de Pedido de Patente ou Certificado de Adição de Invenção (22) 11/11/2021 (71) ROBERT BOSCH LIMITADA (BR/SP) Número de Protocolo '870210104405' em 11/11/2021 15:22 (WB)
<b>(21) BR 10 2021 022724-9</b>	Código 2.10 - Requerimento de Pedido de Patente ou Certificado de Adição de Invenção (22) 11/11/2021 (71) ALDO FREITAS FREITAS DOS SANTOS ALVES (BR/PA) Número de Protocolo '870210104411' em 11/11/2021 15:27 (WB)
<b>(21) BR 10 2021 022726-5</b>	Código 2.10 - Requerimento de Pedido de Patente ou Certificado de Adição de Invenção (22) 11/11/2021 (71) BRASFELT LTDA (BR/MG) Número de Protocolo '870210104420' em 11/11/2021 15:36 (WB)
<b>(21) BR 10 2021 022728-1</b>	Código 2.10 - Requerimento de Pedido de Patente ou Certificado de Adição de Invenção (22) 11/11/2021 (71) ROBERT BOSCH LIMITADA (BR/SP) Número de Protocolo '870210104426' em 11/11/2021 15:40 (WB)
<b>(21) BR 10 2021 022731-1</b>	Código 2.10 - Requerimento de Pedido de Patente ou Certificado de Adição de



---

	Invenção (22) 11/11/2021 (71) BELA KOSZO-EPP (BR/SP) Número de Protocolo '870210104444' em 11/11/2021 15:53 (WB)
<b>(21) BR 10 2021 022732-0</b>	Código 2.10 - Requerimento de Pedido de Patente ou Certificado de Adição de Invenção (22) 11/11/2021 (71) ROBERT BOSCH LIMITADA (BR/SP) Número de Protocolo '870210104448' em 11/11/2021 15:56 (WB)
<b>(21) BR 10 2021 022736-2</b>	Código 2.10 - Requerimento de Pedido de Patente ou Certificado de Adição de Invenção (22) 11/11/2021 (71) SAMELA MARA BAPTISTA DAS NEVES (BR/SP) Número de Protocolo '870210104488' em 11/11/2021 16:31 (WB)
<b>(21) BR 10 2021 022745-1</b>	Código 2.10 - Requerimento de Pedido de Patente ou Certificado de Adição de Invenção (22) 11/11/2021 (71) CIRLENE FOURQUET BANDEIRA (BR/SP) ; ANA CAROLINA CALLEGARIO PEREIRA (BR/RJ) ; ARIANA CARMEM ANTUNES DA COSTA (BR/RJ) ; ARYELE DE AZEVEDO PEREIRA (BR/RJ) ; BRUNO CHABOLI GAMBARATO (BR/SP) ; GIOVANA RIBEIRO DE ALMEIDA (BR/RJ) ; IZABEL DE OLIVEIRA DA MOTA (BR/RJ) ; KARINE SILVA DE PAULA (BR/RJ) ; SÉRGIO ROBERTO MONTORO (BR/SP) Número de Protocolo '870210104534' em 11/11/2021 17:23 (WB)
<b>(21) BR 10 2021 022749-4</b>	Código 2.10 - Requerimento de Pedido de Patente ou Certificado de Adição de Invenção (22) 11/11/2021 (71) EDSON LUIZ PERACCHI (BR/PR) Número de Protocolo '870210104550' em 11/11/2021 17:38 (WB)
<b>(21) BR 10 2021 022754-0</b>	Código 2.10 - Requerimento de Pedido de Patente ou Certificado de Adição de Invenção (22) 11/11/2021 (71) RODOLFO BOSCATO JUNIOR (BR/SP) Número de Protocolo '870210104566' em 11/11/2021 17:50 (WB)
<b>(21) BR 10 2021 022756-7</b>	Código 2.10 - Requerimento de Pedido de Patente ou Certificado de Adição de Invenção (22) 11/11/2021

---

	(71) LUCIANA APARECIDA LIMA GUIDI ALVES (BR/PR) Número de Protocolo '870210104575' em 11/11/2021 18:04 (WB)
<b>(21) BR 10 2021 022760-5</b>	Código 2.10 - Requerimento de Pedido de Patente ou Certificado de Adição de Invenção (22) 11/11/2021 (71) LUCAS LIMA UTRABO (BR/PR) Número de Protocolo '870210104591' em 11/11/2021 18:46 (WB)
<b>(21) BR 10 2021 022762-1</b>	Código 2.10 - Requerimento de Pedido de Patente ou Certificado de Adição de Invenção (22) 11/11/2021 (71) PETRÓLEO BRASILEIRO S.A. - PETROBRAS (BR/RJ) Número de Protocolo '870210104595' em 11/11/2021 19:10 (WB)
<b>(21) BR 10 2021 022765-6</b>	Código 2.10 - Requerimento de Pedido de Patente ou Certificado de Adição de Invenção (22) 11/11/2021 (71) UNIVERSIDADE FEDERAL DO PARÁ (BR/PA) Número de Protocolo '870210104610' em 11/11/2021 21:13 (WB)
<b>(21) BR 10 2021 022772-9</b>	Código 2.10 - Requerimento de Pedido de Patente ou Certificado de Adição de Invenção (22) 12/11/2021 (71) JULIO CEZAR DA SILVA (BR/RS) Número de Protocolo '870210104645' em 12/11/2021 09:00 (WB)
<b>(21) BR 10 2021 022774-5</b>	Código 2.10 - Requerimento de Pedido de Patente ou Certificado de Adição de Invenção (22) 12/11/2021 (71) HIDROLIGHT DO BRASIL S.A. (BR/SC) Número de Protocolo '870210104656' em 12/11/2021 09:24 (WB)
<b>(21) BR 10 2021 022782-6</b>	Código 2.10 - Requerimento de Pedido de Patente ou Certificado de Adição de Invenção (22) 12/11/2021 (71) FRANCISCO DAS CHAGAS BATISTA SANTOS (BR/PI) Número de Protocolo '870210104706' em 12/11/2021 10:33 (WB)
<b>(21) BR 10 2021 022788-5</b>	Código 2.10 - Requerimento de Pedido de Patente ou Certificado de Adição de Invenção (22) 12/11/2021 (71) CRISTIANO GAZZALLE FERRETTI (BR/PR)

---

Número de Protocolo '870210104749' em 12/11/2021 11:18 (WB)

---

**(21) BR 10 2021 022794-0** Código 2.10 - Requerimento de Pedido de Patente ou Certificado de Adição de Invenção  
(22) 12/11/2021  
(71) DIOGO MELO SILVA (BR/GO)  
Número de Protocolo '870210104777' em 12/11/2021 11:47 (WB)

---

**(21) BR 10 2021 022798-2** Código 2.10 - Requerimento de Pedido de Patente ou Certificado de Adição de Invenção  
(22) 12/11/2021  
(71) DEERE & COMPANY (US)  
Número de Protocolo '870210104800' em 12/11/2021 12:15 (WB)

---

**(21) BR 10 2021 022799-0** Código 2.10 - Requerimento de Pedido de Patente ou Certificado de Adição de Invenção  
(22) 12/11/2021  
(71) UNIVERSIDADE DO ESTADO DO RIO DE JANEIRO (BR/RJ)  
Número de Protocolo '870210104808' em 12/11/2021 12:27 (WB)

---

**(21) BR 10 2021 022803-2** Código 2.10 - Requerimento de Pedido de Patente ou Certificado de Adição de Invenção  
(22) 12/11/2021  
(71) NESTE OYJ (FI)  
Número de Protocolo '870210104836' em 12/11/2021 13:02 (WB)

---

**(21) BR 10 2021 022810-5** Código 2.10 - Requerimento de Pedido de Patente ou Certificado de Adição de Invenção  
(22) 12/11/2021  
(71) FUNDACAO CPQD - CENTRO DE PESQUISA E DESENVOLVIMENTO EM TELECOMUNICACOES (BR/SP)  
Número de Protocolo '870210104859' em 12/11/2021 13:33 (WB)

---

**(21) BR 10 2021 022819-9** Código 2.10 - Requerimento de Pedido de Patente ou Certificado de Adição de Invenção  
(22) 12/11/2021  
(71) UNIVERSIDADE FEDERAL DE ALAGOAS (BR/AL)  
Número de Protocolo '870210104906' em 12/11/2021 14:17 (WB)

---

**(21) BR 10 2021 022826-1** Código 2.10 - Requerimento de Pedido de Patente ou Certificado de Adição de Invenção  
(22) 12/11/2021  
(71) FUNDACAO CPQD - CENTRO DE PESQUISA E DESENVOLVIMENTO

---

EM TELECOMUNICACOES (BR/SP)

Número de Protocolo '870210104936' em 12/11/2021 14:32 (WB)

---

**(21) BR 10 2021 022835-0**

Código 2.10 - Requerimento de Pedido de Patente ou Certificado de Adição de Invenção

(22) 12/11/2021

(71) DEERE & COMPANY (US)

Número de Protocolo '870210104975' em 12/11/2021 14:58 (WB)

---

**(21) BR 10 2021 022841-5**

Código 2.10 - Requerimento de Pedido de Patente ou Certificado de Adição de Invenção

(22) 12/11/2021

(71) TERMO POT TERMOFORMAGENS LTDA (BR/GO)

Número de Protocolo '870210105001' em 12/11/2021 15:21 (WB)

---

**(21) BR 10 2021 022844-0**

Código 2.10 - Requerimento de Pedido de Patente ou Certificado de Adição de Invenção

(22) 12/11/2021

(71) INSTITUTO FEDERAL DE EDUCAÇÃO, CIÊNCIA E TECNOLOGIA DO SUDESTE DE MINAS (BR/MG)

Número de Protocolo '870210105014' em 12/11/2021 15:30 (WB)

---

**(21) BR 10 2021 022845-8**

Código 2.10 - Requerimento de Pedido de Patente ou Certificado de Adição de Invenção

(22) 12/11/2021

(71) ALSTOM TRANSPORT TECHNOLOGIES (FR)

Número de Protocolo '870210105016' em 12/11/2021 15:31 (WB)

---

**(21) BR 10 2021 022849-0**

Código 2.10 - Requerimento de Pedido de Patente ou Certificado de Adição de Invenção

(22) 12/11/2021

(71) SMART CONSULTORIA AGRONOMICA E SERVIÇOS AGRICOLAS LTDA (BR/SP)

Número de Protocolo '870210105036' em 12/11/2021 15:44 (WB)

---

**(21) BR 10 2021 022867-9**

Código 2.10 - Requerimento de Pedido de Patente ou Certificado de Adição de Invenção

(22) 12/11/2021

(71) SUMITOMO CHEMICAL COMPANY, LIMITED (JP)

Número de Protocolo '870210105104' em 12/11/2021 16:43 (WB)

---

**(21) BR 10 2021 022878-4**

Código 2.10 - Requerimento de Pedido de Patente ou Certificado de Adição de Invenção

---

	(22) 12/11/2021 (71) HONDA MOTOR CO., LTD. (JP) Número de Protocolo '870210105159' em 12/11/2021 17:25 (WB)
--	---

---

<b>(21) BR 10 2021 022890-3</b>	Código 2.10 - Requerimento de Pedido de Patente ou Certificado de Adição de Invenção (22) 12/11/2021 (71) DIOGO MELO SILVA (BR/GO) Número de Protocolo '870210105239' em 12/11/2021 18:54 (WB)
---------------------------------	---

---

<b>(21) BR 10 2021 022892-0</b>	Código 2.10 - Requerimento de Pedido de Patente ou Certificado de Adição de Invenção (22) 12/11/2021 (71) PETRÓLEO BRASILEIRO S.A. - PETROBRAS (BR/RJ) Número de Protocolo '870210105243' em 12/11/2021 19:05 (WB)
---------------------------------	---

---

<b>(21) BR 10 2021 022894-6</b>	Código 2.10 - Requerimento de Pedido de Patente ou Certificado de Adição de Invenção (22) 12/11/2021 (71) PETRÓLEO BRASILEIRO S.A. - PETROBRAS (BR/RJ) Número de Protocolo '870210105255' em 12/11/2021 19:35 (WB)
---------------------------------	---

---

<b>(21) BR 10 2021 022898-9</b>	Código 2.10 - Requerimento de Pedido de Patente ou Certificado de Adição de Invenção (22) 12/11/2021 (71) PETRÓLEO BRASILEIRO S.A. - PETROBRAS (BR/RJ) Número de Protocolo '870210105267' em 12/11/2021 20:04 (WB)
---------------------------------	---

---

<b>(21) BR 10 2021 022899-7</b>	Código 2.10 - Requerimento de Pedido de Patente ou Certificado de Adição de Invenção (22) 12/11/2021 (71) PETRÓLEO BRASILEIRO S.A. - PETROBRAS (BR/RJ) ; UNIVERSIDADE FEDERAL DE UBERLÂNDIA - UFU (BR/MG) Número de Protocolo '870210105269' em 12/11/2021 20:14 (WB)
---------------------------------	--

---

<b>(21) BR 10 2021 022904-7</b>	Código 2.10 - Requerimento de Pedido de Patente ou Certificado de Adição de Invenção (22) 12/11/2021 (71) INFIBRITH PESQUISA, DESENVOLVIMENTO E PRODUÇÃO DE PRODUTOS NANO E BIOTECNOLÓGICOS LTDA. (BR/PR) ; TSM GROUP ADUBOS LTDA. (BR/PR) Número de Protocolo '870210105278' em 12/11/2021 21:37 (WB)
---------------------------------	---

---

<b>(21) BR 10 2021 022906-3</b>	Código 2.10 - Requerimento de Pedido de Patente ou Certificado de Adição de Invenção (22) 13/11/2021 (71) JULIO MARCUS VILLELA BLANCO JUNIOR (BR/SP) Número de Protocolo '870210105293' em 13/11/2021 12:04 (WB)
<b>(21) BR 10 2021 022912-8</b>	Código 2.10 - Requerimento de Pedido de Patente ou Certificado de Adição de Invenção (22) 13/11/2021 (71) MARCIO FERNANDES MACIEL (BR/SP) Número de Protocolo '870210105301' em 13/11/2021 17:53 (WB)
<b>(21) BR 10 2021 022913-6</b>	Código 2.10 - Requerimento de Pedido de Patente ou Certificado de Adição de Invenção (22) 13/11/2021 (71) JACYMARA (BR/RJ) Número de Protocolo '870210105302' em 13/11/2021 19:39 (WB)
<b>(21) BR 10 2021 022914-4</b>	Código 2.10 - Requerimento de Pedido de Patente ou Certificado de Adição de Invenção (22) 13/11/2021 (71) RONALDO SANTOS LEITE (BR/SP) Número de Protocolo '870210105304' em 13/11/2021 22:36 (WB)
<b>(21) BR 10 2021 022915-2</b>	Código 2.10 - Requerimento de Pedido de Patente ou Certificado de Adição de Invenção (22) 13/11/2021 (71) ROBERTO SILVIO ONOFRIO (BR/SP) Número de Protocolo '870210105306' em 13/11/2021 23:20 (WB)
<b>(21) BR 10 2021 022920-9</b>	Código 2.10 - Requerimento de Pedido de Patente ou Certificado de Adição de Invenção (22) 14/11/2021 (71) MARIA THEREZA NUNES MORAIS DA SILVA (BR/PE) Número de Protocolo '870210105315' em 14/11/2021 12:08 (WB)
<b>(21) BR 10 2021 022924-1</b>	Código 2.10 - Requerimento de Pedido de Patente ou Certificado de Adição de Invenção (22) 15/11/2021 (71) RONALDO SANTOS LEITE (BR/SP) Número de Protocolo '870210105352' em 15/11/2021 16:54 (WB)
<b>(21) BR 12 2021 022349-1 A2</b>	Código 2.10 - Requerimento de Pedido de Patente ou Certificado de Adição de

---

	Invenção (22) 13/04/2011 (62) BR 11 2012 025920-2 13/04/2011 (71) SAMSUNG ELECTRONICS CO., LTD. (KR) Número de Protocolo '870210102722' em 08/11/2021 13:23 (WB)
<b>(21) BR 12 2021 022351-3 A2</b>	Código 2.10 - Requerimento de Pedido de Patente ou Certificado de Adição de Invenção (22) 13/04/2011 (62) BR 11 2012 025920-2 13/04/2011 (71) SAMSUNG ELECTRONICS CO., LTD. (KR) Número de Protocolo '870210102730' em 08/11/2021 13:30 (WB)
<b>(21) BR 12 2021 022366-1 A2</b>	Código 2.10 - Requerimento de Pedido de Patente ou Certificado de Adição de Invenção (22) 29/03/2007 (62) PI 0709682-8 29/03/2007 (71) THE REGENTS OF THE UNIVERSITY OF CALIFORNIA (US) Número de Protocolo '870210102784' em 08/11/2021 14:40 (WB)
<b>(21) BR 12 2021 022367-0 A2</b>	Código 2.10 - Requerimento de Pedido de Patente ou Certificado de Adição de Invenção (22) 26/04/2012 (62) BR 11 2013 027844-7 26/04/2012 (71) KOREA UNITED PHARM. INC. (KR) Número de Protocolo '870210102787' em 08/11/2021 14:41 (WB)
<b>(21) BR 12 2021 022390-4 A2</b>	Código 2.10 - Requerimento de Pedido de Patente ou Certificado de Adição de Invenção (22) 20/05/2016 (62) BR 11 2017 024877-8 20/05/2016 (71) JANSSEN BIOTECH, INC. (US) ; TUFTS MEDICAL CENTER, INC. (US) Número de Protocolo '870210102895' em 08/11/2021 15:55 (WB)
<b>(21) BR 12 2021 022392-0 A2</b>	Código 2.10 - Requerimento de Pedido de Patente ou Certificado de Adição de Invenção (22) 25/06/2009 (62) PI 0914780-2 25/06/2009 (71) ATHENIX CORPORATION (US) Número de Protocolo '870210102906' em 08/11/2021 15:58 (WB)
<b>(21) BR 12 2021 022394-7 A2</b>	Código 2.10 - Requerimento de Pedido de Patente ou Certificado de Adição de Invenção

---

---

	(22) 21/11/2012 (62) BR 11 2015 003591-4 21/11/2012 (71) IPSEN BIOINNOVATION LIMITED (GB) Número de Protocolo '870210102912' em 08/11/2021 16:02 (WB)
<b>(21) BR 12 2021 022402-1 A2</b>	Código 2.10 - Requerimento de Pedido de Patente ou Certificado de Adição de Invenção (22) 20/05/2016 (62) BR 11 2017 024877-8 20/05/2016 (71) JANSSEN BIOTECH, INC. (US) ; TUFTS MEDICAL CENTER, INC. (US) Número de Protocolo '870210102943' em 08/11/2021 16:23 (WB)
<b>(21) BR 12 2021 022403-0 A2</b>	Código 2.10 - Requerimento de Pedido de Patente ou Certificado de Adição de Invenção (22) 18/02/2015 (62) BR 11 2016 018943-4 18/02/2015 (71) FORCED PHYSICS LLC (US) Número de Protocolo '870210102944' em 08/11/2021 16:23 (WB)
<b>(21) BR 12 2021 022412-9 A2</b>	Código 2.10 - Requerimento de Pedido de Patente ou Certificado de Adição de Invenção (22) 11/09/2018 (62) BR 11 2020 004799-6 11/09/2018 (71) DEAN MAYERLE (CA) Número de Protocolo '870210102991' em 08/11/2021 16:59 (WB)
<b>(21) BR 12 2021 022434-0 A8</b>	Código 2.10 - Requerimento de Pedido de Patente ou Certificado de Adição de Invenção (22) 03/12/2010 (62) BR 11 2012 013431-0 03/12/2010 (71) SUNOVION PHARMACEUTICALS, INC. (US) ; PSYCHOGENICS INC. (US) Número de Protocolo '870210103086' em 08/11/2021 18:18 (WB)
<b>(21) BR 12 2021 022437-4 A2</b>	Código 2.10 - Requerimento de Pedido de Patente ou Certificado de Adição de Invenção (22) 20/04/2012 (62) BR 11 2013 027120-5 20/04/2012 (71) THE REGENTS OF THE UNIVERSITY OF CALIFORNIA (US) Número de Protocolo '870210103092' em 08/11/2021 18:25 (WB)
<b>(21) BR 12 2021 022470-6 A8</b>	Código 2.10 - Requerimento de Pedido de Patente ou Certificado de Adição de Invenção



---

	(22) 15/05/2015 (62) BR 11 2016 026879-2 15/05/2015 (71) FRESENIUS KABI DEUTSCHLAND GMBH (DE) Número de Protocolo '870210103403' em 09/11/2021 13:09 (WB)
<b>(21) BR 12 2021 022508-7 A8</b>	Código 2.10 - Requerimento de Pedido de Patente ou Certificado de Adição de Invenção (22) 15/05/2015 (62) BR 11 2016 026879-2 15/05/2015 (71) FRESENIUS KABI DEUTSCHLAND GMBH (DE) Número de Protocolo '870210103543' em 09/11/2021 16:21 (WB)
<b>(21) BR 12 2021 022523-0 A2</b>	Código 2.10 - Requerimento de Pedido de Patente ou Certificado de Adição de Invenção (22) 19/07/2017 (62) BR 11 2019 001276-1 19/07/2017 (71) PRECISION PLANTING LLC (US) Número de Protocolo '870210103583' em 09/11/2021 17:19 (WB)
<b>(21) BR 12 2021 022547-8 A2</b>	Código 2.10 - Requerimento de Pedido de Patente ou Certificado de Adição de Invenção (22) 27/02/2017 (62) BR 11 2018 067582-2 27/02/2017 (71) UMICORE AG & CO. KG (DE) Número de Protocolo '870210103672' em 09/11/2021 20:51 (WB)
<b>(21) BR 12 2021 022560-5 A2</b>	Código 2.10 - Requerimento de Pedido de Patente ou Certificado de Adição de Invenção (22) 21/08/2013 (62) BR 11 2015 003747-0 21/08/2013 (71) SAGE THERAPEUTICS, INC. (US) Número de Protocolo '870210103731' em 10/11/2021 10:15 (WB)
<b>(21) BR 12 2021 022582-6 A2</b>	Código 2.10 - Requerimento de Pedido de Patente ou Certificado de Adição de Invenção (22) 26/09/2013 (62) BR 11 2015 006505-8 26/09/2013 (71) IMMUNOGEN, INC. (US) Número de Protocolo '870210103820' em 10/11/2021 12:43 (WB)
<b>(21) BR 12 2021 022597-4 A2</b>	Código 2.10 - Requerimento de Pedido de Patente ou Certificado de Adição de Invenção (22) 07/12/2018

---

	(62) BR 11 2020 011297-6 07/12/2018 (71) QUALCOMM INCORPORATED (US) Número de Protocolo '870210103871' em 10/11/2021 14:35 (WB)
--	---

---

<b>(21) BR 12 2021 022598-2 A2</b>	Código 2.10 - Requerimento de Pedido de Patente ou Certificado de Adição de Invenção (22) 22/02/2017 (62) BR 11 2018 016724-0 22/02/2017 (71) TAIHO PHARMACEUTICAL CO., LTD. (JP) Número de Protocolo '870210103872' em 10/11/2021 14:37 (WB)
------------------------------------	---

---

<b>(21) BR 12 2021 022667-9 A2</b>	Código 2.10 - Requerimento de Pedido de Patente ou Certificado de Adição de Invenção (22) 07/11/2013 (62) BR 11 2015 010102-0 07/11/2013 (71) BRISTOL-MYERS SQUIBB COMPANY (US) Número de Protocolo '870210104186' em 11/11/2021 10:44 (WB)
------------------------------------	---

---

<b>(21) BR 12 2021 022668-7 A2</b>	Código 2.10 - Requerimento de Pedido de Patente ou Certificado de Adição de Invenção (22) 11/10/2017 (62) BR 11 2019 027258-5 11/10/2017 (71) NIPPON SHEET GLASS COMPANY, LIMITED (JP) Número de Protocolo '870210104187' em 11/11/2021 10:44 (WB)
------------------------------------	--

---

<b>(21) BR 12 2021 022703-9 A2</b>	Código 2.10 - Requerimento de Pedido de Patente ou Certificado de Adição de Invenção (22) 09/11/2011 (62) BR 11 2013 010167-9 09/11/2011 (71) NOVARTIS AG (CH) ; ASTEX THERAPEUTICS LIMITED (GB) Número de Protocolo '870210104352' em 11/11/2021 14:30 (WB)
------------------------------------	--

---

<b>(21) BR 12 2021 022790-0 A8</b>	Código 2.10 - Requerimento de Pedido de Patente ou Certificado de Adição de Invenção (22) 30/09/2015 (62) BR 10 2015 025152-1 30/09/2015 (71) CEVA SANTE ANIMALE (FR) Número de Protocolo '870210104764' em 12/11/2021 11:32 (WB)
------------------------------------	---

---

<b>(21) BR 12 2021 022855-8 A2</b>	Código 2.10 - Requerimento de Pedido de Patente ou Certificado de Adição de Invenção (22) 09/03/2017 (62) BR 11 2018 067906-2 09/03/2017
------------------------------------	--

---

	(71) JANSSEN PHARMACEUTICA NV (BE) Número de Protocolo '870210105061' em 12/11/2021 16:02 (WB)
<b>(21) BR 13 2021 022463-0</b>	Código 2.10 - Requerimento de Pedido de Patente ou Certificado de Adição de Invenção (22) 09/11/2021 (61) BR 10 2015 026479-8 19/10/2015 (71) CLEMAR ENGENHARIA LTDA (BR/SC) Número de Protocolo '870210103365' em 09/11/2021 11:46 (WB)
<b>(21) BR 13 2021 022907-0</b>	Código 2.10 - Requerimento de Pedido de Patente ou Certificado de Adição de Invenção (22) 13/11/2021 (61) BR 10 2015 003202-1 12/02/2015 (71) CLAUDIOMIRO VALENTIM SPIELMANN (BR/RS) Número de Protocolo '870210105294' em 13/11/2021 15:08 (WB)
<b>(21) BR 20 2021 022313-3</b>	Código 2.10 - Requerimento de Pedido de Patente ou Certificado de Adição de Invenção (22) 06/11/2021 (71) UNIVERSIDADE FEDERAL DE RONDONOPOLIS (BR/MT) Número de Protocolo '870210102460' em 06/11/2021 14:20 (WB)
<b>(21) BR 20 2021 022354-0</b>	Código 2.10 - Requerimento de Pedido de Patente ou Certificado de Adição de Invenção (22) 08/11/2021 (71) JONATHAN DOS SANTOS (BR/PR) Número de Protocolo '870210102745' em 08/11/2021 13:57 (WB)
<b>(21) BR 20 2021 022355-9</b>	Código 2.10 - Requerimento de Pedido de Patente ou Certificado de Adição de Invenção (22) 08/11/2021 (71) VINICIUS LUCAS DE SOUSA NUNES (BR/SP) ; ELIZETE MOREIRA DA SILVA (BR/SP) Número de Protocolo '870210102746' em 08/11/2021 13:57 (WB)
<b>(21) BR 20 2021 022361-3</b>	Código 2.10 - Requerimento de Pedido de Patente ou Certificado de Adição de Invenção (22) 08/11/2021 (71) RAIMUNDO SUZENITO BRANDÃO (BR/CE) Número de Protocolo '870210102766' em 08/11/2021 14:23 (WB)
<b>(21) BR 20 2021 022369-9</b>	Código 2.10 - Requerimento de Pedido de Patente ou Certificado de Adição de

---

	Invenção (22) 08/11/2021 (71) DEJAIR SALVADOR (BR/RS) ; PAULO DE ZORZI (BR/RS) Número de Protocolo '870210102798' em 08/11/2021 14:48 (WB)
<b>(21) BR 20 2021 022372-9</b>	Código 2.10 - Requerimento de Pedido de Patente ou Certificado de Adição de Invenção (22) 08/11/2021 (71) ROBSON SILVA SANTOS (BR/MA) Número de Protocolo '870210102813' em 08/11/2021 14:55 (WB)
<b>(21) BR 20 2021 022393-1</b>	Código 2.10 - Requerimento de Pedido de Patente ou Certificado de Adição de Invenção (22) 08/11/2021 (71) MANIR BOASSI JUNIOR (BR/SP) Número de Protocolo '870210102907' em 08/11/2021 15:59 (WB)
<b>(21) BR 20 2021 022416-4</b>	Código 2.10 - Requerimento de Pedido de Patente ou Certificado de Adição de Invenção (22) 08/11/2021 (71) RESTART INDUSTRIA, COMERCIO, IMPORTACAO, EXPORTACAO DE EQUIPAMENTOS E ACESSORIOS ELETRICOS LTDA. (BR/RS) Número de Protocolo '870210103001' em 08/11/2021 17:08 (WB)
<b>(21) BR 20 2021 022439-3</b>	Código 2.10 - Requerimento de Pedido de Patente ou Certificado de Adição de Invenção (22) 08/11/2021 (71) HUGO AUGUSTO NAVARRO DA CUNHA (BR/RJ) Número de Protocolo '870210103113' em 08/11/2021 18:56 (WB)
<b>(21) BR 20 2021 022448-2</b>	Código 2.10 - Requerimento de Pedido de Patente ou Certificado de Adição de Invenção (22) 09/11/2021 (71) ADRIANA VIEIRA MIRANDA (BR/RJ) Número de Protocolo '870210103281' em 09/11/2021 09:09 (WB)
<b>(21) BR 20 2021 022459-8</b>	Código 2.10 - Requerimento de Pedido de Patente ou Certificado de Adição de Invenção (22) 09/11/2021 (71) RAFAEL MARTINS NETO 03816742904 (BR/PR) Número de Protocolo '870210103341' em 09/11/2021 11:13 (WB)
<b>(21) BR 20 2021 022491-1</b>	Código 2.10 - Requerimento de Pedido de Patente ou Certificado de Adição de

---

	Invenção (22) 09/11/2021 (71) INDUSTRIA DE CHOCOLATES ROMA - EIRELI (BR/PR) Número de Protocolo '870210103482' em 09/11/2021 15:15 (WB)
<b>(21) BR 20 2021 022510-1</b>	Código 2.10 - Requerimento de Pedido de Patente ou Certificado de Adição de Invenção (22) 09/11/2021 (71) GUANGDONG LONGSEE BIOMEDICAL CO., LTD (CN) ; FOSHAN LONGSEE BIOMEDICAL CO., LTD. (CN) Número de Protocolo '870210103545' em 09/11/2021 16:22 (WB)
<b>(21) BR 20 2021 022516-0</b>	Código 2.10 - Requerimento de Pedido de Patente ou Certificado de Adição de Invenção (22) 09/11/2021 (71) CELSO JULIO FRANCISCO 04582074979 (BR/PR) Número de Protocolo '870210103563' em 09/11/2021 16:51 (WB)
<b>(21) BR 20 2021 022524-1</b>	Código 2.10 - Requerimento de Pedido de Patente ou Certificado de Adição de Invenção (22) 09/11/2021 (71) EXONE IMPORTACAO E EXPORTACAO TRADING LTDA - DEMAIS (BR/SC) Número de Protocolo '870210103584' em 09/11/2021 17:23 (WB)
<b>(21) BR 20 2021 022554-3</b>	Código 2.10 - Requerimento de Pedido de Patente ou Certificado de Adição de Invenção (22) 10/11/2021 (71) LAJESMOR ARTEFATOS DE CIMENTO LTDA (BR/PR) Número de Protocolo '870210103702' em 10/11/2021 09:06 (WB)
<b>(21) BR 20 2021 022573-0</b>	Código 2.10 - Requerimento de Pedido de Patente ou Certificado de Adição de Invenção (22) 10/11/2021 (71) UNIVERSIDADE FEDERAL DO CEARÁ (BR/CE) Número de Protocolo '870210103787' em 10/11/2021 11:49 (WB)
<b>(21) BR 20 2021 022574-8</b>	Código 2.10 - Requerimento de Pedido de Patente ou Certificado de Adição de Invenção (22) 10/11/2021 (71) UPPER DOG COMERCIAL LTDA - ME (BR/MA) Número de Protocolo '870210103790' em 10/11/2021 11:51 (WB)

---

<b>(21) BR 20 2021 022580-2</b>	Código 2.10 - Requerimento de Pedido de Patente ou Certificado de Adição de Invenção (22) 10/11/2021 (71) WILIAN ROGERIO PENHA (BR/RJ) Número de Protocolo '870210103812' em 10/11/2021 12:30 (WB)
<b>(21) BR 20 2021 022583-7</b>	Código 2.10 - Requerimento de Pedido de Patente ou Certificado de Adição de Invenção (22) 10/11/2021 (71) IPAR INDUSTRIA DE PINOS E ARRUELAS E ARTEFATOS EIRELI - EPP (BR/SP) Número de Protocolo '870210103823' em 10/11/2021 12:56 (WB)
<b>(21) BR 20 2021 022603-5</b>	Código 2.10 - Requerimento de Pedido de Patente ou Certificado de Adição de Invenção (22) 10/11/2021 (71) NELSON PACHECO DA FONSECA (BR/SP) Número de Protocolo '870210103893' em 10/11/2021 14:54 (WB)
<b>(21) BR 20 2021 022605-1</b>	Código 2.10 - Requerimento de Pedido de Patente ou Certificado de Adição de Invenção (22) 10/11/2021 (71) VANDER APARECIDO EVANGELISTA (BR/MG) Número de Protocolo '870210103900' em 10/11/2021 14:58 (WB)
<b>(21) BR 20 2021 022634-5</b>	Código 2.10 - Requerimento de Pedido de Patente ou Certificado de Adição de Invenção (22) 10/11/2021 (71) ELVIS LEANDRO DA SILVA 04080187980 (BR/PR) Número de Protocolo '870210104000' em 10/11/2021 16:43 (WB)
<b>(21) BR 20 2021 022647-7</b>	Código 2.10 - Requerimento de Pedido de Patente ou Certificado de Adição de Invenção (22) 10/11/2021 (71) WALTER MITSUHIKO YOKOSAWA (BR/PR) Número de Protocolo '870210104070' em 10/11/2021 18:01 (WB)
<b>(21) BR 20 2021 022653-1</b>	Código 2.10 - Requerimento de Pedido de Patente ou Certificado de Adição de Invenção (22) 10/11/2021 (71) PLINIO HOKAMA ANGELI (BR/SP) Número de Protocolo '870210104097' em 10/11/2021 19:40 (WB)

---

<b>(21) BR 20 2021 022654-0</b>	Código 2.10 - Requerimento de Pedido de Patente ou Certificado de Adição de Invenção (22) 10/11/2021 (71) EVERALDO AVEZUM AIELLO (BR/SP) Número de Protocolo '870210104114' em 10/11/2021 21:12 (WB)
<b>(21) BR 20 2021 022655-8</b>	Código 2.10 - Requerimento de Pedido de Patente ou Certificado de Adição de Invenção (22) 10/11/2021 (71) BLS CONFECÇÃO E COMÉRCIO DE ARTIGOS DE VESTUÁRIO LTDA (BR/SP) Número de Protocolo '870210104122' em 10/11/2021 22:38 (WB)
<b>(21) BR 20 2021 022669-8</b>	Código 2.10 - Requerimento de Pedido de Patente ou Certificado de Adição de Invenção (22) 11/11/2021 (71) WALDOMIRO ALVES DOS SANTOS (BR/MT) Número de Protocolo '870210104189' em 11/11/2021 10:45 (WB)
<b>(21) BR 20 2021 022671-0</b>	Código 2.10 - Requerimento de Pedido de Patente ou Certificado de Adição de Invenção (22) 11/11/2021 (71) ALAN NETO DE OLIVEIRA (BR/PR) Número de Protocolo '870210104197' em 11/11/2021 10:53 (WB)
<b>(21) BR 20 2021 022705-8</b>	Código 2.10 - Requerimento de Pedido de Patente ou Certificado de Adição de Invenção (22) 11/11/2021 (71) ILAIR TRAPORTI (BR/RS) Número de Protocolo '870210104358' em 11/11/2021 14:34 (WB)
<b>(21) BR 20 2021 022725-2</b>	Código 2.10 - Requerimento de Pedido de Patente ou Certificado de Adição de Invenção (22) 11/11/2021 (71) ANDRÉ LOPES (BR/SP) Número de Protocolo '870210104412' em 11/11/2021 15:28 (WB)
<b>(21) BR 20 2021 022729-5</b>	Código 2.10 - Requerimento de Pedido de Patente ou Certificado de Adição de Invenção (22) 11/11/2021 (71) DAVID WILIAN CESPEDES (BR/SP) Número de Protocolo '870210104436' em 11/11/2021 15:47 (WB)

---

<b>(21) BR 20 2021 022746-5</b>	Código 2.10 - Requerimento de Pedido de Patente ou Certificado de Adição de Invenção (22) 11/11/2021 (71) ISA INDUSTRIA DE EMBALAGENS LTDA (BR/SP) Número de Protocolo '870210104537' em 11/11/2021 17:26 (WB)
<b>(21) BR 20 2021 022751-1</b>	Código 2.10 - Requerimento de Pedido de Patente ou Certificado de Adição de Invenção (22) 11/11/2021 (71) ISA INDUSTRIA DE EMBALAGENS LTDA (BR/SP) Número de Protocolo '870210104556' em 11/11/2021 17:43 (WB)
<b>(21) BR 20 2021 022761-9</b>	Código 2.10 - Requerimento de Pedido de Patente ou Certificado de Adição de Invenção (22) 11/11/2021 (71) MARCELO ADRIANO DA SILVA (BR/SP) Número de Protocolo '870210104592' em 11/11/2021 18:48 (WB)
<b>(21) BR 20 2021 022764-3</b>	Código 2.10 - Requerimento de Pedido de Patente ou Certificado de Adição de Invenção (22) 11/11/2021 (71) WANKE S/A (BR/SC) Número de Protocolo '870210104609' em 11/11/2021 20:27 (WB)
<b>(21) BR 20 2021 022766-0</b>	Código 2.10 - Requerimento de Pedido de Patente ou Certificado de Adição de Invenção (22) 11/11/2021 (71) FERNANDA DE ARAUJO LIMA RAMOS (BR/RJ) Número de Protocolo '870210104613' em 11/11/2021 22:25 (WB)
<b>(21) BR 20 2021 022767-8</b>	Código 2.10 - Requerimento de Pedido de Patente ou Certificado de Adição de Invenção (22) 11/11/2021 (71) HEIGLON ESTEVÃO BONELLA DENTI (BR/RS) Número de Protocolo '870210104614' em 11/11/2021 22:56 (WB)
<b>(21) BR 20 2021 022771-6</b>	Código 2.10 - Requerimento de Pedido de Patente ou Certificado de Adição de Invenção (22) 12/11/2021 (71) MAURO ISSAMU CHIBA (BR/SP) ; SERGIO ROBERTO DE SOUZA (BR/SP) ; MARIO JORGE BORTOLONI (BR/SP) Número de Protocolo '870210104634' em 12/11/2021 08:23 (WB)



---

<b>(21) BR 20 2021 022773-2</b>	Código 2.10 - Requerimento de Pedido de Patente ou Certificado de Adição de Invenção (22) 12/11/2021 (71) GERALDO JOSÉ VANCETTO (BR/SP) Número de Protocolo '870210104652' em 12/11/2021 09:15 (WB)
<b>(21) BR 20 2021 022785-6</b>	Código 2.10 - Requerimento de Pedido de Patente ou Certificado de Adição de Invenção (22) 12/11/2021 (71) RENAN HESSLER REZENDE (BR/RS) Número de Protocolo '870210104739' em 12/11/2021 11:10 (WB)
<b>(21) BR 20 2021 022786-4</b>	Código 2.10 - Requerimento de Pedido de Patente ou Certificado de Adição de Invenção (22) 12/11/2021 (71) PAVÃO INDÚSTRIA E COMÉRCIO LTDA (BR/SP) Número de Protocolo '870210104744' em 12/11/2021 11:15 (WB)
<b>(21) BR 20 2021 022797-0</b>	Código 2.10 - Requerimento de Pedido de Patente ou Certificado de Adição de Invenção (22) 12/11/2021 (71) WELLINGTON GARBIM COSTA (BR/SP) Número de Protocolo '870210104795' em 12/11/2021 12:05 (WB)
<b>(21) BR 20 2021 022813-5</b>	Código 2.10 - Requerimento de Pedido de Patente ou Certificado de Adição de Invenção (22) 12/11/2021 (71) UNIVERSIDADE ESTADUAL DE PONTA GROSSA (BR/PR) Número de Protocolo '870210104878' em 12/11/2021 13:52 (WB)
<b>(21) BR 20 2021 022816-0</b>	Código 2.10 - Requerimento de Pedido de Patente ou Certificado de Adição de Invenção (22) 12/11/2021 (71) CIRO CARLOS AZEVEDO DA SILVA (BR/SC) ; FÁTIMA KARINA TERNUS DA SILVA (BR/RS) Número de Protocolo '870210104892' em 12/11/2021 14:03 (WB)
<b>(21) BR 20 2021 022850-0</b>	Código 2.10 - Requerimento de Pedido de Patente ou Certificado de Adição de Invenção (22) 12/11/2021 (71) UNIVERSIDADE FEDERAL DE RONDONOPOLIS (BR/MT) Número de Protocolo '870210105039' em 12/11/2021 15:45 (WB)

---

<b>(21) BR 20 2021 022859-3</b>	Código 2.10 - Requerimento de Pedido de Patente ou Certificado de Adição de Invenção (22) 12/11/2021 (71) ARMANDO PEDRO TORTELLI (BR/PR) Número de Protocolo '870210105084' em 12/11/2021 16:24 (WB)
<b>(21) BR 20 2021 022866-6</b>	Código 2.10 - Requerimento de Pedido de Patente ou Certificado de Adição de Invenção (22) 12/11/2021 (71) UNIVERSIDADE FEDERAL DE SÃO JOÃO DEL REI (BR/MG) Número de Protocolo '870210105103' em 12/11/2021 16:42 (WB)
<b>(21) BR 20 2021 022903-4</b>	Código 2.10 - Requerimento de Pedido de Patente ou Certificado de Adição de Invenção (22) 12/11/2021 (71) FIRMINIANO JOSÉ DA ROCHA (BR/MG) Número de Protocolo '870210105277' em 12/11/2021 21:34 (WB)
<b>(21) BR 20 2021 022905-0</b>	Código 2.10 - Requerimento de Pedido de Patente ou Certificado de Adição de Invenção (22) 13/11/2021 (71) JOSÉ ROMUALDO DA COSTA FILHO (BR/SP) ; LUCIANO FERREIRA DA SILVA (BR/SP) ; RENATO PENHA (BR/SP) Número de Protocolo '870210105292' em 13/11/2021 11:27 (WB)
<b>(21) BR 20 2021 022908-5</b>	Código 2.10 - Requerimento de Pedido de Patente ou Certificado de Adição de Invenção (22) 13/11/2021 (71) MANOEL JOSE PRIETO (BR/SP) ; VIVIAN PRIETO (BR/SP) Número de Protocolo '870210105296' em 13/11/2021 15:54 (WB)
<b>(21) BR 20 2021 022911-5</b>	Código 2.10 - Requerimento de Pedido de Patente ou Certificado de Adição de Invenção (22) 13/11/2021 (71) MARIANNA KELLY SILVA AIRES (BR/RS) Número de Protocolo '870210105299' em 13/11/2021 17:30 (WB)
<b>(21) BR 20 2021 022919-0</b>	Código 2.10 - Requerimento de Pedido de Patente ou Certificado de Adição de Invenção (22) 14/11/2021 (71) ALAN DOS SANTOS (BR/SP) Número de Protocolo '870210105314' em 14/11/2021 09:19 (WB)

---

<b>(21) BR 20 2021 022921-2</b>	Código 2.10 - Requerimento de Pedido de Patente ou Certificado de Adição de Invenção (22) 14/11/2021 (71) VALDENI PEREIRA DOS SANTOS (BR/SP) Número de Protocolo '870210105320' em 14/11/2021 20:06 (WB)
<b>(21) BR 20 2021 022922-0</b>	Código 2.10 - Requerimento de Pedido de Patente ou Certificado de Adição de Invenção (22) 15/11/2021 (71) PEDRO DESCARDECI JUNIOR (BR/TO) ; RONY WESLEY DOS SANTOS WESLEY (BR/TO) Número de Protocolo '870210105329' em 15/11/2021 09:47 (WB)
<b>(21) BR 20 2021 022923-9</b>	Código 2.10 - Requerimento de Pedido de Patente ou Certificado de Adição de Invenção (22) 15/11/2021 (71) DOUGLAS D CLAUDIO VENICIUS GOMES (BR/DF) Número de Protocolo '870210105338' em 15/11/2021 14:42 (WB)

**Código Publicação do Pedido****Código 3.1 - Publicação do Pedido de Patente ou de Certificado de Adição de Invenção**

Publicação do pedido depositado (Art. 30 da Lei nº 9.279/96), podendo ser adquirido o folheto com o relatório descritivo, reivindicações, desenhos e resumo do pedido, por quem se interessar, através do endereço eletrônico [www.inpi.gov.br](http://www.inpi.gov.br) - No Acesso rápido - Faça uma busca – Patente. Para acessar, cadastre-se no Portal do INPI e use login e senha. Não sendo o exame requerido, pelo depositante ou qualquer interessado, no prazo de 36 (trinta e seis) meses do depósito, o pedido será arquivado. Publicado o arquivamento do pedido, poderá ser requerido, no prazo de 60 (sessenta) dias, o seu desarquivamento. Não sendo requerido o desarquivamento no prazo anteriormente citado, o pedido será considerado definitivamente arquivado.

---

<b>(21) BR 10 2020 009142-5 A2</b>	Código 3.1 - Publicação do Pedido de Patente ou de Certificado de Adição de Invenção (22) 08/05/2020 (51) A61B 17/322 (2006.01), A61B 17/3213 (2006.01) (52) A61B 17/322, A61B 17/3213 (54) DISPOSITIVO DESCARTÁVEL E ESTÉRIL PARA RETIRADA DE TECIDO DÉRMICO OU DESBRIDAMENTO CIRÚRGICO (71) ALFREDO DONNABELLA (BR/MG) ; LYDIA MASAKO FERREIRA (BR/SP) ; ANTONIO CARLOS ALOISE (BR/SP) (72) ALFREDO DONNABELLA; LYDIA MASAKO FERREIRA; ANTONIO CARLOS ALOISE
<b>(21) BR 10 2020 009153-0 A2</b>	Código 3.1 - Publicação do Pedido de Patente ou de Certificado de Adição de Invenção (22) 08/05/2020 (51) G06Q 30/02 (2012.01), H04H 60/06 (2008.01), H04H 60/46 (2008.01) (52) G06Q 30/02, H04H 60/06, H04H 60/46 (54) SISTEMA APLICATIVO DE CONTROLE, SEGURANÇA, CONSULTA E AVALIAÇÃO DE MERCADORIAS E BENS MÓVEIS EM GERAL (71) AHMAD MOHAMAD FAWZY KHALIL KALBOUNEH (JO) (72) AHMAD MOHAMAD FAWZY KHALIL KALBOUNEH
<b>(21) BR 10 2020 009172-7 A2</b>	Código 3.1 - Publicação do Pedido de Patente ou de Certificado de Adição de Invenção (22) 08/05/2020 (51) E04D 3/36 (2006.01) (52) E04D 3/36

(54) SISTEMA DE FIXAÇÃO DE TELHAS EM RIPAS DE UMA ESTRUTURA DE TELHADO ATRAVÉS DE MEIO DE FIXAÇÃO NÃO PERFURANTE E COM DUPLA ANCORAGEM ÀS SUPERFÍCIES DE CONTATO TELHA/RIPA E SEU PROCESSO DE FIXAÇÃO

(71) MATEUS RICARDO PEREIRA (BR/SP)

(72) MATEUS RICARDO PEREIRA

**(21) BR 10 2020 009178-6 A2**



Código 3.1 - Publicação do Pedido de Patente ou de Certificado de Adição de Invenção

(22) 08/05/2020

(51) G01N 21/88 (2006.01), G06N 5/00 (2006.01)

(54) TÉCNICA DE MONITORAMENTO DA INTEGRIDADE DE PEÇAS RETIFICADAS

(71) UNIVERSIDADE FEDERAL DE UBERLÂNDIA (BR/MG)

(72) ROSEMAR BATISTA DA SILVA; MARCUS ANTÔNIO VIANA DUARTE; HENRIQUE BUTZLAFF HÜBNER

**(21) BR 10 2020 009179-4 A2**

Código 3.1 - Publicação do Pedido de Patente ou de Certificado de Adição de Invenção

(22) 08/05/2020

(51) H04L 29/06 (2006.01), G06Q 10/08 (2012.01)

(52) H04L 63/126, G06Q 10/08

(54) MÉTODO E SISTEMA DE AVALIAÇÃO DE SEGURANÇA E PRIVACIDADE PARA AQUISIÇÃO DE COMPONENTES DE HARDWARE E SOFTWARE PARA SISTEMAS DA INTERNET DAS COISAS

(71) FUNDACAO CPQD - CENTRO DE PESQUISA E DESENVOLVIMENTO EM TELECOMUNICACOES (BR/SP)

(72) SÉRGIO LUÍS RIBEIRO

**(21) BR 10 2020 009196-4 A2**

Código 3.1 - Publicação do Pedido de Patente ou de Certificado de Adição de Invenção

(22) 08/05/2020

(51) C01G 49/06 (2006.01), B09B 3/00 (2006.01)

(52) C01G 49/06, B09B 3/0083

(54) PROCESSO DE RECICLAGEM DE RESÍDUOS DERIVADOS DA MINERAÇÃO DE FERRO

(71) EVANDRO MORAES DA GAMA (BR/MG) ; TERRA VIVA RECUPERAÇÃO DE RESÍDUOS MINERAIS LTDA (BR/MG)

(72) EVANDRO MORAES DA GAMA

**(21) BR 10 2020 009199-9 A2**

Código 3.1 - Publicação do Pedido de Patente ou de Certificado de Adição de Invenção

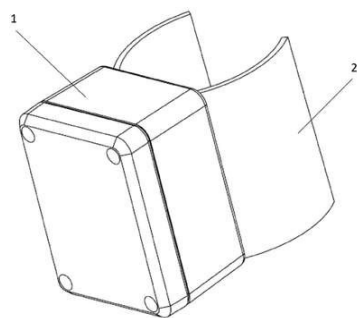

(22) 08/05/2020  
 (51) G01F 1/66 (2006.01), A01C 7/10 (2006.01), G01F 15/00 (2006.01)  
 (52) G01F 1/66, A01C 7/10, G01F 15/001  
 (54) SENSOR DE FLUXO  
 (71) ALEXANDRE LEITE ROSA (BR/SP)  
 (72) ALEXANDRE LEITE ROSA; RODRIGO TADEU DE OLIVEIRA LADEIRA;  
 IVANILDO BATISTA DO NASCIMENTO; GUSTAVO BALDON TORQUATO

**(21) BR 10 2020 009227-8 A2**

Código 3.1 - Publicação do Pedido de Patente ou de Certificado de Adição de Invenção

(22) 08/05/2020  
 (51) C09D 163/00 (2006.01), C09D 7/61 (2018.01), C09D 5/10 (2006.01)  
 (52) C09D 163/00, C09D 7/61, C09D 5/10  
 (54) TINTA EPÓXI RICA EM ZINCO COM PROPRIEDADES MECÂNICAS DIFERENCIADAS  
 (71) IPT Instituto de Pesquisas Tecnológicas do Est.S.Paulo S/A (BR/SP) ; VALE S.A. (BR/RJ) ; RENNER HERRMANN S.A. (BR/PR)  
 (72) ZEHBOUR PANOSSIAN; NEUSVALDO LIRA DE ALMEIDA; ADRIANO MARIM DE OLIVEIRA; KLEBER LANIGRA GUIMARÃES; DANAE LOPES FRANCISCO; PALOMA VIEIRA DOS SANTOS; MARÍLIA SANTOS MENOSKI; BERNARDO BATISTA ROCHA; ROBSON CLEYTON MACANHAN; ADAUTO CARLOS COLUSSI RIVA; TALINE DIIRR LIMA

**(21) BR 10 2020 009231-6 A2**

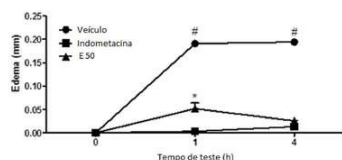

Código 3.1 - Publicação do Pedido de Patente ou de Certificado de Adição de Invenção

(22) 09/05/2020  
 (51) A61K 36/05 (2006.01), A61P 29/00 (2006.01), A61P 31/00 (2006.01)  
 (54) EXTRATO HIDROALCOÓLICO DA MACROALGA PENICILLUS PYRIFORMIS COMO POTENCIAL ANTI-INFLAMATÓRIO, NOCICEPTIVO E ANTIMICROBIANO  
 (71) FALBA BERNADETE RAMOS DOS ANJOS (BR/PE) ; FRANCISCO HENRIQUE DA SILVA (BR/PE) ; MATHEUS ALVES SIQUEIRA DE ASSUNÇÃO (BR/PE) ; SEVERINO ALVES JÚNIOR (BR/PE) ; MÁRCIA VANUSA DA SILVA (BR/PE) ; EVANDRO VALENTIM DA SILVA (BR/PE)  
 (72) FALBA BERNADETE RAMOS DOS ANJOS; FRANCISCO HENRIQUE DA FRANCISCO H. SILVIA; MATHEUS ALVES SIQUEIRA DE ASSUNÇÃO; MÁRCIA VANUSA DA SILVA; SEVERINO ALVES JÚNIOR; EVANDRO VALENTIM DA SILVA

**(21) BR 10 2020 009232-4 A2**

Código 3.1 - Publicação do Pedido de Patente ou de Certificado de Adição de Invenção

(22) 09/05/2020

(51) A61K 36/02 (2006.01), A61P 35/00 (2006.01), A61P 17/02 (2006.01), A61P 29/00 (2006.01)

(54) EXTRATOS DA ALGA CAULERPA TAXIFOLIA COMO POTENCIAIS AGENTES ANTITUMORAIS / CICATRIZANTES / NOCICEPTIVOS

(71) FALBA BERNADETE RAMOS DOS ANJOS (BR/PE) ; FRANCISCO HENRIQUE DA SILVA (BR/PE) ; MÁRCIA VANUSA DA SILVA (BR/PE) ; SEVERINO ALVES JÚNIOR (BR/PE) ; MATHEUS ALVES SIQUEIRA DE ASSUNÇÃO (BR/PE) ; EVANDRO VALENTIM DA SILVA (BR/PE)

(72) EVANDRO VALENTIM DA SILVA; MÁRCIA VANUSA DA SILVA; FRANCISCO HENRIQUE DA SILVA; MATHEUS ALVES SIQUEIRA DE ASSUNÇÃO; SEVERINO ALVES JÚNIOR; FALBA BERNADETE RAMOS DOS ANJOS

**(21) BR 10 2020 009262-6 A2**

Código 3.1 - Publicação do Pedido de Patente ou de Certificado de Adição de Invenção

(22) 11/05/2020

(51) A61G 17/007 (2006.01), A61G 17/00 (2006.01)

(52) A61G 17/0136, A61G 17/007, A61G 17/00

(54) CAIXA RETENTORA DE NECROCHORUME

(71) DIEGO GONÇALVES PESSANHA SUZANO (BR/MG)

(72) DIEGO GONÇALVES PESSANHA SUAZANO

**(21) BR 10 2020 009274-0 A2**

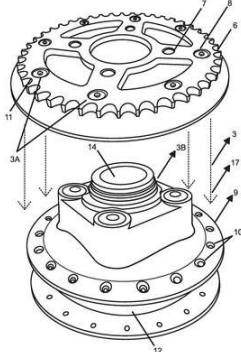

Código 3.1 - Publicação do Pedido de Patente ou de Certificado de Adição de Invenção

(22) 11/05/2020

(51) B62M 23/00 (2006.01)

(54) SISTEMA DE TRAÇÃO DE MOTOCICLETA COMO ACIONAMENTO DE EQUIPAMENTOS, COMPONENTES E SIMILARES

(71) EDSON MARTINS PEREIRA (BR/SP) ; LUCIANO MARTINS PEREIRA (BR/SP)

(72) EDSON MARTINS PEREIRA; LUCIANO MARTINS PEREIRA

**(21) BR 10 2020 009296-0 A2**

Código 3.1 - Publicação do Pedido de Patente ou de Certificado de Adição de Invenção

(22) 11/05/2020

(51) G01C 9/08 (2006.01), G01M 1/28 (2006.01), B62D 49/08 (2006.01)

(52) G01C 9/08, G01M 1/28, B62D 49/08

(54) SISTEMA DE PREDIÇÃO DAS INCLINAÇÕES LATERAL E LONGITUDINAL DE UMA MÁQUINA AGRÍCOLA

(71) UNIVERSIDADE FEDERAL DE LAVRAS (BR/MG) ; FUNDAÇÃO DE AMPARO À PESQUISA DE MINAS GERAIS (BR/MG)

(72) CARLOS RENATO BORGES DOS SANTOS; GIOVANNI FRANCISCO

RABELO

**(21) BR 10 2020 009301-0 A2** Código 3.1 - Publicação do Pedido de Patente ou de Certificado de Adição de Invenção  
 (22) 11/05/2020  
 (51) B61D 17/00 (2006.01), B32B 5/00 (2006.01), B32B 5/28 (2006.01), B32B 5/18 (2006.01)  
 (52) B61D 17/005, B32B 5/00, B32B 5/28, B32B 5/18, B32B 2266/0235, B32B 2266/0264  
 (54) DISPOSIÇÃO CONSTRUTIVA APLICADA A CAIXAS DE VAGÕES FERROVIÁRIOS DE CARGA, EM MATERIAL COMPÓSITOS, NÃO METÁLICOS  
 (71) N3F PROJETOS E MONTAGENS EM PULTRUDADOS LTDA (BR/RJ)  
 (72) ANSELMO NACIFF FREITAS; ESTEVÃO MOURA COSTA

**(21) BR 10 2020 009306-1 A2** Código 3.1 - Publicação do Pedido de Patente ou de Certificado de Adição de Invenção  
 (22) 11/05/2020  
 (51) F03G 6/06 (2006.01), F03G 6/00 (2006.01)  
 (54) MULTI TURBINA DE ENERGIAS RENOVÁVEIS  
 (71) ANTONIO ROBERTO MELLO MEDEIROS (BR/MS)  
 (72) ANTONIO ROBERTO MELO MEDEIROS.



**(21) BR 10 2020 009307-0 A2** Código 3.1 - Publicação do Pedido de Patente ou de Certificado de Adição de Invenção  
 (22) 11/05/2020  
 (51) F03G 6/06 (2006.01), F03G 6/00 (2006.01)  
 (54) MULTI TURBINA DE ENERGIAS RENOVÁVEIS VEICULAR  
 (71) ANTONIO ROBERTO MELLO MEDEIROS (BR/MS)  
 (72) ANTONIO ROBERTO MELO MEDEIROS



**(21) BR 10 2020 009313-4 A2** Código 3.1 - Publicação do Pedido de Patente ou de Certificado de Adição de Invenção  
 (22) 11/05/2020  
 (51) A01K 1/035 (2006.01), A01K 5/02 (2006.01)  
 (52) A01K 1/0356, A01K 5/0291  
 (54) ALIMENTADOR PARA CÃES E GATOS COM DUPLO SISTEMA DE MEDIÇÃO DE CARGA E PORTA AUTOMÁTICOS.  
 (71) NILSON NUNES MORAIS JUNIOR (BR/ES)  
 (72) ALBERTO POLONIO MANSKE; GUSTAVO GONÇALVES DE SOUZA SALVATI; IGOR GONÇALVES DE SOUZA SALVATI; JOSÉ AUGUSTO



---

SALVATI; KLERIO SILVA ROCHA; NATAN AUGUSTO COSTA FASSARELLA;  
NILSON NUNES MORAIS JUNIOR; RENATO TRAVASSOS BELTRAME

---

**(21) BR 10 2020 009327-4 A2** Código 3.1 - Publicação do Pedido de Patente ou de Certificado de Adição de Invenção  
(22) 12/05/2020  
(51) B65F 1/16 (2006.01)  
(52) B65F 1/1638, B65F 2210/168, B65F 2210/1123  
(54) LIXEIRA INTELIGENTE DE LOGÍSTICA REVERSA COM CONEXÃO À INTERNET  
(71) IGOR RODRIGUES QUINTÃO (BR/MG)  
(72) IGOR RODRIGUES QUINTÃO

---

**(21) BR 10 2020 009331-2 A2** Código 3.1 - Publicação do Pedido de Patente ou de Certificado de Adição de Invenção  
(22) 12/05/2020  
(51) H04L 12/28 (2006.01), H04L 12/12 (2006.01)  
(52) H04L 12/282, H04L 12/2825, H04L 12/12  
(54) SISTEMA DE AUTOMAÇÃO RESIDENCIAL COMPOSTO POR DISPOSITIVOS MINIMALISTAS SEM FIO  
(71) HOUSEASY SERVICOS DE AUTOMACAO DIGITAL LTDA (BR/PR)  
(72) WILLIAN POWER HOMEM

---

**(21) BR 10 2020 009332-0 A2** Código 3.1 - Publicação do Pedido de Patente ou de Certificado de Adição de Invenção  
(22) 12/05/2020  
(51) B68B 1/04 (2006.01)  
(52) B68B 1/04  
(54) MECANISMO DE ALAVANCA COM TUBO OU CALHA, APLICADO EM BRIDÃO E FREIO DE MONTARIA  
(71) ALVARO AFFONSO DE MIRANDA NETO (BR/SP)  
(72) ALVARO AFFONSO DE MIRANDA NETO

---

**(21) BR 10 2020 009339-8 A2** Código 3.1 - Publicação do Pedido de Patente ou de Certificado de Adição de Invenção  
(22) 12/05/2020  
(51) A43B 3/12 (2006.01)  
(52) A43B 3/122  
(54) DISPOSITIVO PARA REPARO DE TIRAS DE CHINELO  
(71) UNIVERSIDADE TECNOLOGICA FEDERAL DO PARANA (BR/PR)  
(72) JOSMAEL ROBERTO KAMPA; CARLOS CZIULIK; PAULO ANDRE DE CAMARGO BELTRÃO

**(21) BR 10 2020 009343-6 A2**

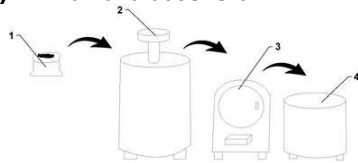

Código 3.1 - Publicação do Pedido de Patente ou de Certificado de Adição de Invenção

(22) 12/05/2020

(51) A01B 79/02 (2006.01)

(54) PROCESSO INDUSTRIAL DE TRANSFORMAÇÃO DE TURFA IN NATURA EM FLUÍDO PRÓPRIO PARA USO NA AGRICULTURA

(71) LABOAGRO INDÚSTRIA E COMÉRCIO LTDA. - EPP (BR/SC)

(72) NATALICIO LEITE

**(21) BR 10 2020 009344-4 A2**

Código 3.1 - Publicação do Pedido de Patente ou de Certificado de Adição de Invenção

(22) 12/05/2020

(51) G06N 3/08 (2006.01), G06F 21/57 (2013.01), G06F 21/64 (2013.01)

(52) G06N 3/08, G06F 21/577, G06F 21/64

(54) SISTEMA E MÉTODO PARA REGISTRO, ANÁLISE, ARMAZENAMENTO E RECUPERAÇÃO DE EVIDÊNCIAS DIGITAIS BASEADOS EM CONTRATOS INTELIGENTES COM BLOCKCHAIN PARA COMPOSIÇÃO DE CADEIA DE CUSTÓDIA DIGITAL

(71) CRISTIANO PETRONI (BR/SP) ; RODRIGO FRANCO GONÇALVES (BR/SP)

(72) CRISTIANO PETRONI; RODRIGO FRANCO GONÇALVES

**(21) BR 10 2020 009351-7 A2**

Código 3.1 - Publicação do Pedido de Patente ou de Certificado de Adição de Invenção

(22) 12/05/2020

(51) A01K 67/033 (2006.01)

(52) A01K 67/033

(54) ALIMENTADOR ARTIFICIAL SANGUÍNEO PARA MOSQUITOS

(71) UNIVERSIDADE FEDERAL DA PARAIBA (BR/PB)

(72) HYAGO LUIZ RIQUE; LOUISE HELENA GUIMARÃES DE OLIVEIRA; FABÍOLA DA CRUZ NUNES

**(21) BR 10 2020 009362-2 A2**

Código 3.1 - Publicação do Pedido de Patente ou de Certificado de Adição de Invenção

(22) 12/05/2020

(51) A62B 18/02 (2006.01)

(52) A62B 18/025

(54) MÁSCARA FACIAL FILTRANTE RECONDICIONÁVEL

(71) YMERSA SOLUÇÕES EM REALIDADE VIRTUAL E DESENVOLVIMENTO PROFISSIONAL (BR/DF) ; DANIEL SILVA POLARI (BR/DF)

(72) DANIEL SILVA POLARI

(21) BR 10 2020 009365-7 A2

Código 3.1 - Publicação do Pedido de Patente ou de Certificado de Adição de Invenção

(22) 12/05/2020

(51) B60P 7/04 (2006.01), B60J 7/08 (2006.01)

(52) B60P 7/04, B60J 7/085

(54) SISTEMA DE ENLONAMENTO LONGITUDINAL APLICADO EM IMPLEMENTOS RODOVIÁRIOS E AGRÍCOLAS

(71) METALWEK INDÚSTRIA DE EQUIPAMENTOS AGRÍCOLAS E RODOVIÁRIOS LTDA. (BR/RS)

(72) GELSON LUIZ KAEMPFER

(21) BR 10 2020 009366-5 A2



Código 3.1 - Publicação do Pedido de Patente ou de Certificado de Adição de Invenção

(22) 12/05/2020

(51) G01N 33/569 (2006.01), C07K 14/44 (2006.01)

(54) KIT E MÉTODO ELISA PARA IMUNODIAGNÓSTICO DA LEISHMANIOSE VISCERAL E CUTÂNEA HUMANA E LEISHMANIOSE VISCERAL CANINA UTILIZANDO NOVO ANTÍGENO PEPTÍDEO SINTÉTICO PSLI409

(71) UNIVERSIDADE FEDERAL DO PARANA (BR/PR)

(72) VANETE THOMAZ SOCCOL; JOYCE CARVALHO PEREIRA; PEDRO HENRIQUE DOS SANTOS SOUSA; CARLOS RICARDO SOCCOL; SUSAN GRACE KARP

(21) BR 10 2020 009367-3 A2

Código 3.1 - Publicação do Pedido de Patente ou de Certificado de Adição de Invenção

(22) 12/05/2020

(51) G06Q 20/36 (2012.01), G06Q 20/40 (2012.01)

(52) G06Q 20/36, G06Q 20/40

(54) CARTEIRA DIGITAL

(71) ELEANDRO BATISTA DE OLIVEIRA (BR/ES) ; EDER LOBATO PERINI (BR/ES)

(72) EDER LOBATO PERINI; ELEANDRO BATISTA DE OLIVEIRA

(21) BR 10 2020 009375-4 A2

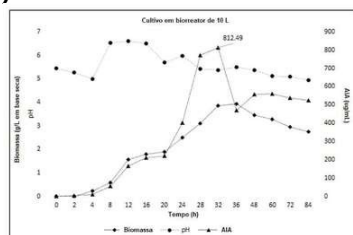

Código 3.1 - Publicação do Pedido de Patente ou de Certificado de Adição de Invenção

(22) 12/05/2020

(51) C12N 1/20 (2006.01), C12N 1/36 (2006.01), C05F 11/08 (2006.01), C05F 11/10 (2006.01), C12R 1/07 (2006.01), C07D 209/04 (2006.01)

(54) MEIO DE CULTIVO E PROCESSO PARA PRODUÇÃO DE BIO-INOCULANTE E ÁCIDO INDOL-3-ACÉTICO E COMPOSIÇÃO PROMOTORA DE CRESCIMENTO VEGETAL

(71) UNIVERSIDADE FEDERAL DO PARANA (BR/PR)

(72) CARLOS RICARDO SOCCOL; GISELA MANUELA DE FRANÇA

---

BETTENCOURT; SUSAN GRACE KARP

---

**(21) BR 10 2020 009393-2 A2** Código 3.1 - Publicação do Pedido de Patente ou de Certificado de Adição de Invenção  
(22) 12/05/2020  
(51) A23L 23/00 (2016.01), A23L 27/60 (2016.01), A23L 19/00 (2016.01), A23L 33/20 (2016.01)  
(52) A23L 23/00, A23L 27/60, A23L 19/09, A23L 33/20  
(54) MOLHO AGRIDOCE DE AMEIXA COM ZERO SÓDIO  
(71) UNIVERSIDADE FEDERAL DO MARANHÃO (BR/MA)  
(72) YUKO ONO SILVA; ANA BEATRIZ MELO DE OLIVEIRA GARRIDO

---

**(21) BR 10 2020 009395-9 A2** Código 3.1 - Publicação do Pedido de Patente ou de Certificado de Adição de Invenção  
(22) 12/05/2020  
(51) G06Q 10/00 (2012.01), G16H 40/20 (2018.01)  
(52) G06Q 10/00, G16H 40/20  
(54) SISTEMA PARA ANESTESIA VETERINÁRIA E PROCESSO DE INTEGRAÇÃO DO DITO SISTEMA  
(71) RODRIGO DE SOUZA LEITE (BR/SP)  
(72) RODRIGO DE SOUZA LEITE; ALIÁDNE DE PAULA DAMÁZIO LEITE

---

**(21) BR 10 2020 009413-0 A2** Código 3.1 - Publicação do Pedido de Patente ou de Certificado de Adição de Invenção  
(22) 12/05/2020  
(51) A41D 13/11 (2006.01)  
(52) A41D 13/11, A41D 13/1107, A41D 13/1153  
(54) MÁSCARA ULTRARRESISTENTE  
(71) ILIEL RANGEL DE SOUZA (BR/ES)  
(72) ILIEL RANGEL DE SOUZA

---

**(21) BR 10 2020 009415-7 A2** Código 3.1 - Publicação do Pedido de Patente ou de Certificado de Adição de Invenção  
(22) 12/05/2020  
(51) E04G 11/06 (2006.01), A01K 63/00 (2017.01)  
(52) E04G 11/062, A01K 63/00  
(54) FORMA MODULAR PARA CONSTRUÇÃO DE TANQUE CIRCULAR PARA AQUICULTURA.  
(71) UNIVERSIDADE FEDERAL DO PIAUÍ (BR/PI)  
(72) JOSENILDO DE SOUZA E SILVA; JOSE WELLINGTON CARDOSO DE ANDRADE; ANÍSIO DE ALMEIDA NEVES; ERNANI GOMES DA FONSECA JÚNIOR; LUCIANO CIARLINI DE SOUSA

**(21) BR 10 2020 009417-3 A2**

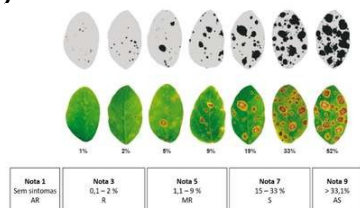

Código 3.1 - Publicação do Pedido de Patente ou de Certificado de Adição de Invenção

(22) 12/05/2020

(51) C12Q 1/68 (2018.01), C12N 15/29 (2006.01), A01H 6/54 (2018.01), C12Q 1/6813 (2018.01), C12Q 1/6827 (2018.01), C12Q 1/6844 (2018.01), C12Q 1/6858 (2018.01)

(54) MÉTODOS DE IDENTIFICAÇÃO, DISTINÇÃO E SELEÇÃO DE PLANTAS DO GÊNERO GLYCINE RESISTENTES OU SUSCETÍVEIS À MANCHA ALVO, DE INTROGRESSÃO EM PLANTAS DO GÊNERO GLYCINE DE ALELOS DE RESISTÊNCIA À MANCHA ALVO, PARA GENOTIPAR PLANTAS ALVO DE GLYCINE RESISTENTES À MANCHA-ALVO, MOLÉCULA DE ÁCIDO NUCLEICO E SEU USO, KIT DE DETECÇÃO, E, PLANTA DE GLYCINE RESISTENTE À MANCHAALVO

(71) TMG TROPICAL MELHORAMENTO E GENÉTICA S.A. (BR/PR)

(72) ALEXANDRE GARCIA; ANDERSON ROTTER MEDA; JOÃO VITOR MALDONADO DOS SANTOS; MARCELLA VIANA DE SOUSA; LUAN GONÇALVES CRUZ

**(21) BR 10 2020 009424-6 A2**

Código 3.1 - Publicação do Pedido de Patente ou de Certificado de Adição de Invenção

(22) 12/05/2020

(51) B65D 41/04 (2006.01)

(52) B65D 41/0421

(54) APERFEIÇOAMENTO EM SISTEMA DE FECHAMENTO APLICADO EM VASILHAME PLÁSTICO

(71) DAVID DOS SANTOS ROSARIO (BR/RJ)

(72) DAVID DOS SANTOS ROSARIO

**(21) BR 10 2020 009428-9 A2**

Código 3.1 - Publicação do Pedido de Patente ou de Certificado de Adição de Invenção

(22) 12/05/2020

(51) A41D 1/00 (2018.01), G09F 3/00 (2006.01), G09F 3/02 (2006.01)

(52) A41D 1/00, G09F 3/0297, G09F 2003/0282

(54) CAMISETA COM LEITORES DIGITAIS

(71) TERRITORIO SAGRADO COMERCIO VAREJISTA DE ROUPAS LTDA EPP (BR/SC)

(72) CRISTIANO JAPYASSU RAIMUNDO

**(21) BR 10 2020 009449-1 A2**

Código 3.1 - Publicação do Pedido de Patente ou de Certificado de Adição de Invenção

(22) 13/05/2020

(51) A61K 31/663 (2006.01), A61K 9/28 (2006.01), A61K 31/545 (2006.01),

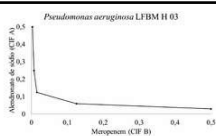

: Subodograma revelando efeito sinérgico do alendronato com meropenem frente a Pseudomonas aeruginosa LFBM H 03

A61P 31/04 (2006.01)  
 (52) A61K 31/663, A61K 9/28, A61K 31/545, A61P 31/04  
 (54) COMPOSIÇÃO SINÉRGICA ENTRE ALENDRONATO DE SÓDIO E ANTIMICROBIANOS FRENTE A PSEUDOMONAS AERUGINOSA MULTIRRESISTENTES: REVERSÃO DA RESISTÊNCIA E ATIVIDADE ANTI-BIOFILME  
 (71) EULÁLIA CAMELO PESSOA DE AZEVEDO XIMENES (BR/PE)  
 (72) MARINA LUIZY DA ROCHA NEVES; EULÁLIA CAMELO PESSÔA DE AZEVEDO XIMENES

**(21) BR 10 2020 009456-4 A2**

Código 3.1 - Publicação do Pedido de Patente ou de Certificado de Adição de Invenção  
 (22) 13/05/2020  
 (51) A41D 13/11 (2006.01), A62B 18/02 (2006.01), A62B 23/02 (2006.01)  
 (52) A41D 13/1107, A62B 18/02, A62B 23/025  
 (54) RESPIRADOR FACIAL TRANSPARENTE COM COMPARTIMENTO PARA ELEMENTO FILTRANTE DESCARTÁVEL  
 (71) MOACIR FERREIRA DE BRITO (BR/SP)  
 (72) MOACIR FERREIRA DE BRITO

**(21) BR 10 2020 009469-6 A2**

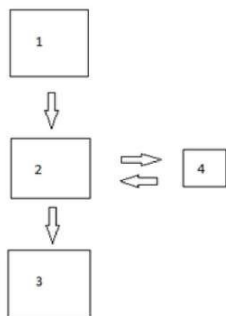

Código 3.1 - Publicação do Pedido de Patente ou de Certificado de Adição de Invenção  
 (22) 13/05/2020  
 (51) G01N 27/04 (2006.01)  
 (52) G01N 27/04  
 (54) EQUIPAMENTO E MÉTODO PARA IDENTIFICAR ADULTERAÇÃO NO MEL E SIMILARES  
 (71) UNIVERSIDADE FEDERAL DE JUIZ DE FORA - UFJF (BR/MG)  
 (72) WESLEY WILLIAM GONÇALVES NASCIMENTO

**(21) BR 10 2020 009471-8 A2**

Código 3.1 - Publicação do Pedido de Patente ou de Certificado de Adição de Invenção  
 (22) 13/05/2020  
 (51) G09F 3/00 (2006.01), G09F 3/02 (2006.01), G09F 3/12 (2006.01), A61J 7/00 (2006.01)  
 (52) G09F 3/005, G09F 2003/0273, G09F 3/12, A61J 7/00, G09F 2003/0251  
 (54) DISPOSIÇÃO APLICADA EM ELÁSTICO PARA IDENTIFICAÇÃO DE MEDICAMENTOS E SIMILARES  
 (71) PEDRO ALVES DE ALMEIDA LINS (BR/PA)  
 (72) PEDRO ALVES DE ALMEIDA LINS

(21) BR 10 2020 009473-4 A2

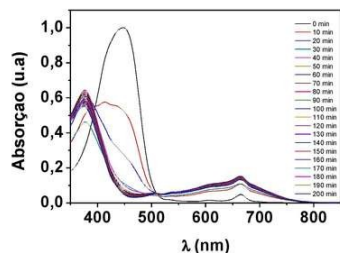

Código 3.1 - Publicação do Pedido de Patente ou de Certificado de Adição de Invenção

(22) 13/05/2020

(51) A61K 36/28 (2006.01), A61P 1/16 (2006.01), A61K 9/107 (2006.01), A61P 17/00 (2006.01), A61P 27/02 (2006.01)

(54) PROCESSO DE PREPARAÇÃO DE NANOEMULSÃO COM EXTRATO DE BIDENS PILOSA E SEU USO NO TRATAMENTO DA ICTERÍCIA NEONATAL

(71) UNIVERSIDADE FEDERAL DE OURO PRETO - UFOP (BR/MG)

(72) ORLANDO DAVID HENRIQUE DOS SANTOS; RODRIGO FERNANDO BIANCHI; BRUNA INEZ CARVALHO DE FIGUEIREDO; FERNANDA BARÇANTE PERASOLI; LUAN SILVESTRO BIANCHINI SILVA; JULIANA CRISTINA DOS SANTOS ALMEIDA BASTOS

(21) BR 10 2020 009493-9 A2

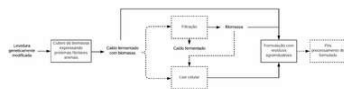

Código 3.1 - Publicação do Pedido de Patente ou de Certificado de Adição de Invenção

(22) 13/05/2020

(51) C12N 15/12 (2006.01), C12N 1/16 (2006.01), C12N 1/15 (2006.01)

(54) COMPOSTO PROTEICO CONSTITUÍDO PELA BIOMASSA DE UM ORGANISMO GENETICAMENTE MODIFICADO EXPRESSANDO PROTEÍNAS FIBRILARES ASSOCIADO A OUTRAS FONTES NUTRICIONAIS PROVENIENTES DE RESÍDUOS AGROINDUSTRIAIS

(71) BERNARDO DE LEÃO ROSENMANN (BR/PR)

(72) BERNARDO DE LEÃO ROSENMANN

(21) BR 10 2020 009500-5 A2

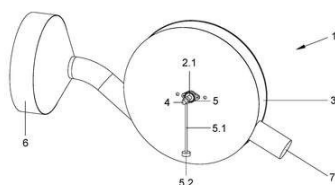

Código 3.1 - Publicação do Pedido de Patente ou de Certificado de Adição de Invenção

(22) 13/05/2020

(51) F01D 1/00 (2006.01)

(54) MOTOR A REAÇÃO MOVIDO A AR

(71) RAUL MILANEZ (BR/SP)

(72) RAUL MILANEZ

(21) BR 10 2020 009505-6 A2

Código 3.1 - Publicação do Pedido de Patente ou de Certificado de Adição de Invenção

(22) 13/05/2020

(51) A23L 3/3454 (2006.01)

(52) A23L 3/3454

(54) EXTRATO HIDROALCOÓLICO DO FRUTO DA CASTANHOLA (TERMINALIA CATAPPA LINN)

(71) UNIVERSIDADE FEDERAL DE CAMPINA GRANDE - PB (BR/PB)

(72) GEZAILDO SANTOS SILVA; NAYARA DE SOUSA SILVA; VANESSA

BORDIN VIERA; JÉSSICA SAMARA COSTA DANTAS; EDSON DOUGLAS SILVA PONTES; ROBSON GALDINO MEDEIROS; ANA CRISTINA SILVEIRA MARTINS; MARIA ELIEIDY GOMES DE OLIVEIRA; CARLOS EDUARDO ALVES DANTAS; DINARA VIEIRA LIMA; ODAIZE OHANNA DA COSTA AZEVEDO; MAYARA GABRIELLY GERMANO DE ARAÚJO

**(21) BR 10 2020 009517-0 A2**

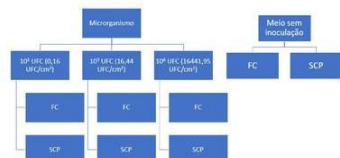

Código 3.1 - Publicação do Pedido de Patente ou de Certificado de Adição de Invenção

(22) 13/05/2020  
 (51) C12Q 1/04 (2006.01)  
 (52) C12Q 1/04, C12Q 1/045  
 (54) INDICADOR DE CONTAMINAÇÃO POR MICRORGANISMOS, MÉTODO DE DETECÇÃO DE CONTAMINAÇÃO POR MICRORGANISMOS E USO DE UM INDICADOR DE CONTAMINAÇÃO  
 (71) UNIVERSIDADE FEDERAL DE SÃO PAULO - UNIFESP (BR/SP)  
 (72) CRISTIANA MARIA PEDROSO YOSHIDA; JACKSON WESLEY SILVA DOS SANTOS; PATRICIA SANTOS LOPES

**(21) BR 10 2020 009522-6 A2**



Figura 1 - Estrutura completa do protótipo do sistema de captação de imagens, com local de fixação da webcam.

Código 3.1 - Publicação do Pedido de Patente ou de Certificado de Adição de Invenção

(22) 13/05/2020  
 (51) G01J 3/46 (2006.01), A23N 12/12 (2006.01)  
 (54) SISTEMA INTELIGENTE DE AVALIAÇÃO EM TEMPO REAL DE ATRIBUTOS FÍSICOS DO CAFÉ DURANTE O PROCESSO DE TORREFAÇÃO  
 (71) UNIVERSIDADE FEDERAL DE LAVRAS (BR/MG) ; FUNDAÇÃO DE AMPARO À PESQUISA DE MINAS GERAIS (BR/MG)  
 (72) BRUNO HENRIQUE GROENNER BARBOSA; FLÁVIO MEIRA BORÉM; RENNAN ALVES CARDOSO

**(21) BR 10 2020 009527-7 A2**

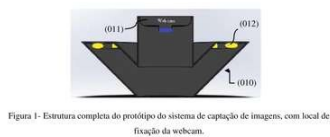
Código 3.1 - Publicação do Pedido de Patente ou de Certificado de Adição de Invenção

(22) 13/05/2020  
 (51) G01N 33/04 (2006.01)  
 (52) G01N 33/04  
 (54) PROCESSO E COMBO ANALÍTICO PARA QUANTIFICAR ÂNION CLORETO EM LEITE E TRATAMENTO DO RESÍDUO PARA DESCARTE  
 (71) UNIVERSIDADE ESTADUAL DO NORTE DO PARANÁ (BR/PR)  
 (72) LUÍS GUILHERME SACHS; JULIANE PRISCILA DINIZ SACHS; ANTONIO PAULO PORTUGAL; GUILHERME SACHS; PAULA LIMA JIMENA DINIZ SACHS; EDER PAULO FAGAN



---

<b>(21) BR 10 2020 009534-0 A2</b>	<p>Código 3.1 - Publicação do Pedido de Patente ou de Certificado de Adição de Invenção</p> <p>(22) 13/05/2020</p> <p>(51) H04L 12/28 (2006.01), H04L 29/08 (2006.01), H04W 12/06 (2021.01), A01K 29/00 (2006.01)</p> <p>(52) H04L 12/2801, H04L 67/104, H04W 12/06, A01K 29/005</p> <p>(54) SISTEMA DE IMUNIZAÇÃO DE ANIMAIS, CERTIFICAÇÃO E CONTROLE DE PRODUTOS ANIMAIS</p> <p>(66) BR 10 2020 008114-4 23/04/2020</p> <p>(71) AKM PROPAGANDA, MARKETING E PERFORMANCE (BR/SP)</p> <p>(72) MAURO HENRIQUE NOGAROTO</p>
<b>(21) BR 10 2020 009537-4 A2</b>	<p>Código 3.1 - Publicação do Pedido de Patente ou de Certificado de Adição de Invenção</p> <p>(22) 13/05/2020</p> <p>(51) G06Q 50/22 (2018.01), G16H 10/00 (2018.01)</p> <p>(52) G06Q 50/22, G16H 10/00</p> <p>(54) SISTEMA INTELIGENTE DE IMUNIZAÇÃO - GESTÃO E MONITORIAMENTO EM TEMPO REAL</p> <p>(66) BR 10 2020 008113-6 23/04/2020</p> <p>(71) AKM PROPAGANDA, MARKETING E PERFORMANCE (BR/SP)</p> <p>(72) MAURO HENRIQUE NOGAROTO</p>
<b>(21) BR 10 2020 009547-1 A2</b>	<p>Código 3.1 - Publicação do Pedido de Patente ou de Certificado de Adição de Invenção</p> <p>(22) 13/05/2020</p> <p>(51) G06K 9/00 (2006.01), G06T 7/00 (2017.01), A61B 10/00 (2006.01)</p> <p>(52) G06K 9/00, G06T 7/00, A61B 10/00, G06F 19/00</p> <p>(54) MÉTODO E SISTEMA AUTOMÁTICO DE ANÁLISE DE IMAGEM DE MAMOGRAFIA E MÉTODO DE TREINAMENTO DE REDE NEURAL PROFUNDA</p> <p>(66) BR 10 2019 009693-4 13/05/2019</p> <p>(71) DL4MED INTELIGENCIA ARTIFICIAL PARA MEDICINA LTDA. (BR/SP)</p> <p>(72) ROBERTO DE ALENCAR LOTUFO; EDUARDO DE FARIA CASTRO FLEURY; ERICK MACHADO SEOLIN</p>
<b>(21) BR 10 2020 009549-8 A2</b>	<p>Código 3.1 - Publicação do Pedido de Patente ou de Certificado de Adição de Invenção</p> <p>(22) 13/05/2020</p> <p>(51) B01D 39/06 (2006.01), B01J 20/20 (2006.01)</p> <p>(54) OBTENÇÃO DE UM ELEMENTO FILTRANTE PARA FILTRO DE ÓLEOS RESIDUAIS DE FRITURA PELO PROCESSO DE PELOTIZAÇÃO DA CINZA DO BAGAÇO DA CANA-DE-AÇÚCAR</p> <p>(71) FUNDAÇÃO UNIVERSIDADE FEDERAL DO TOCANTINS (BR/TO)</p>

---

(72) FÁBIO DA CUNHA; JUAN CARLOS VALDÉS SERRA; YOLANDA VIEIRA DE ABREU; AURÉLIO PESSÔA PICANÇO; FERNANDO ANTÔNIO DA SILVA FERNANDES

---

**(21) BR 10 2020 009550-1 A2** Código 3.1 - Publicação do Pedido de Patente ou de Certificado de Adição de Invenção  
(22) 13/05/2020  
(51) A61L 2/10 (2006.01)  
(52) A61L 2/10, A61L 2202/122  
(54) MÉTODO E APARELHO PARA DESINFECÇÃO DE MÁSCARAS DE PROTEÇÃO RESPIRATÓRIA  
(71) BIOLAMBDA, CIENTIFICA E COMERCIAL LTDA. (BR/SP)  
(72) CAETANO PADIAL SABINO; ARTHUR PADIAL NOGUEIRA; JOSE TORT VIDAL

---

**(21) BR 10 2020 009555-2 A2** Código 3.1 - Publicação do Pedido de Patente ou de Certificado de Adição de Invenção  
(22) 13/05/2020  
(51) A61L 2/10 (2006.01)  
(52) A61L 2/10  
(54) CABINE DE HIGIENIZAÇÃO E DESINFECÇÃO AO COVID-19, VÍRUS, FUNGOS E BACTÉRIAS  
(71) ARONNY RIVERA EVANS (BR/RR)  
(72) ARONNY RIVERA EVANS

---

**(21) BR 10 2020 009561-7 A2** Código 3.1 - Publicação do Pedido de Patente ou de Certificado de Adição de Invenção  
(22) 13/05/2020  
(51) C23F 11/173 (2006.01)  
(52) C23F 11/173  
(54) REVESTIMENTO COMPÓSITO DE QUITOSANA-TUNGSTÊNIO OBTIDO POR DEPOSIÇÃO ELETROFORÉTICA  
(71) UNIVERSIDADE FEDERAL DO RIO GRANDE DO NORTE (BR/RN) ; UNIVERSIDADE FEDERAL DE CAMPINA GRANDE (BR/PB)  
(72) JOSÉ ANDERSON MACHADO OLIVEIRA; ALCIDES DE OLIVEIRA WANDERLEY NETO; RENATO ALEXANDRE COSTA DE SANTANA

---

**(21) BR 10 2020 009565-0 A2** Código 3.1 - Publicação do Pedido de Patente ou de Certificado de Adição de Invenção  
(22) 13/05/2020  
(51) E05G 1/024 (2006.01), E05G 1/00 (2006.01)  
(52) E05G 1/024, E05G 1/005  
(54) COFRE ANTI-EXPLOSIVOS COM SISTEMA DE ABERTURA

INDEPENDENTE E FECHAMENTO DEPENDENTE DAS PORTAS

(71) CLEVERSON PARREIRA SCARPARO (BR/SP)

(72) CLEVERSON PARREIRA SCARPARO

**(21) BR 10 2020 009566-8 A2**

Código 3.1 - Publicação do Pedido de Patente ou de Certificado de Adição de Invenção

(22) 13/05/2020

(51) A01B 49/04 (2006.01)

(52) A01B 49/04

(54) IMPLEMENTO AGRÍCOLA PARA CULTIVO INTERCALAR E SISTEMA MECANIZADO DE SEMEADORA E ADUBADORA PARA CULTIVO INTERCALAR

(71) EMBRAPA-EMPRESA BRASILEIRA DE PESQUISA AGROPECUARIA (BR/DF)

(72) DÉCIO KARAM; EMERSON BORGHI; EVANDRO CHARTUNI MANTOVANI; AMAURI FERNANDES DE SOUZA; CARLOS ROBERTO LOPES PEREIRA; DAVIDSON DE ARAÚJO SILVA; EDIVALDO DIAS LOURENÇO; JOSÉ GERALDO DA SILVA; JOÃO BATISTA GUIMARÃES SOBRINHO; MARCOS AURÉLIO DOS SANTOS

**(21) BR 10 2020 009574-9 A2**

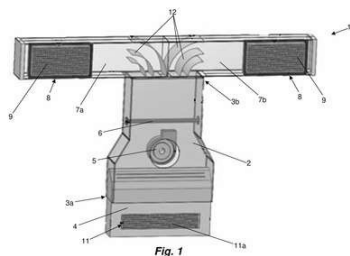

Código 3.1 - Publicação do Pedido de Patente ou de Certificado de Adição de Invenção

(22) 13/05/2020

(51) F24F 3/16 (2021.01)

(54) SISTEMA DE TRATAMENTO DE AR

(71) DARIO AVELINO DA SILVA (BR/SP) ; RAFAEL AVELINO NUNES TEIXEIRA (BR/SP)

(72) DARIO AVELINO DA SILVA; RAFAEL AVELINO NUNES TEIXEIRA

**(21) BR 10 2020 009576-5 A2**

Código 3.1 - Publicação do Pedido de Patente ou de Certificado de Adição de Invenção

(22) 13/05/2020

(51) A61B 6/00 (2006.01)

(52) A61B 6/4021

(54) ESCALA PARA AVALIAÇÃO DE LESÃO DO NERVO FACIAL

(71) UNIVERSIDADE DO ESTADO DO RIO GRANDE DO NORTE - UERN (BR/RN) ; UNIVERSIDADE FEDERAL DO RIO GRANDE DO NORTE - UFRN (BR/RN)

(72) FAUSTO PIERDONÁ GUZEN; LUCIDIO CLEBESON DE OLIVEIRA; JOSÉ RODOLFO LOPES DE PAIVA CAVALCANTI; RODRIGO DIAS ALVES; ELIGLEIDSON JOSÉ VIDAL DE OLIVEIRA; EUDES EULER DE SOUZA LUCENA; JOÃO PAULO COSTA FERNANDES; JEFERSON DE SOUZA

CAVALCANTE

**(21) BR 10 2020 009577-3 A2**

Código 3.1 - Publicação do Pedido de Patente ou de Certificado de Adição de Invenção

(22) 14/05/2020

(51) C12G 3/024 (2019.01), C12R 1/865 (2006.01)

(52) C12G 3/024, C12R 1/865

(54) FERMENTADO DE BANANA E SEU PROCESSO DE PRODUÇÃO

(71) INSTITUTO FEDERAL DE EDUCAÇÃO CIÊNCIA E TECNOLOGIA DO AMAZONAS (BR/AM)

(72) LÚCIA SCHUCH BOEIRA; ANNE CAROLINE DE ALBUQUERQUE SALES; LIZETH MERCEDES GARCIA JAIMES; SANDRA VIANA CÂD

**(21) BR 10 2020 009587-0 A2**

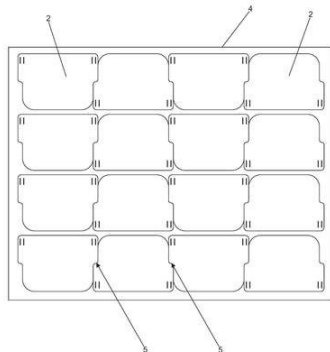

Código 3.1 - Publicação do Pedido de Patente ou de Certificado de Adição de Invenção

(22) 14/05/2020

(51) A41D 13/11 (2006.01)

(54) PROTETOR FACIAL DE DUAS PEÇAS OBTIDAS SIMULTANEAMENTE.

(71) ADRIANO JOSÉ NOGUEIRA (BR/SP)

(72) ADRIANO JOSÉ NOGUEIRA

**(21) BR 10 2020 009591-9 A2**

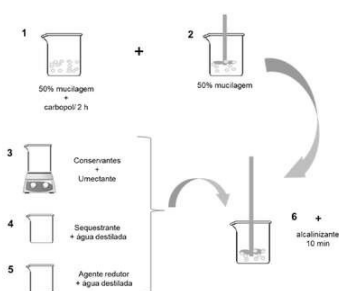

Código 3.1 - Publicação do Pedido de Patente ou de Certificado de Adição de Invenção

(22) 14/05/2020

(51) A61K 36/886 (2006.01), A61K 127/00 (2006.01), A61P 17/06 (2006.01)

(54) MÉTODO DE PRODUÇÃO DE HIDROGEL DE BABOSA E CARBOPOL PARA TRATAMENTO DE PSORÍASE

(71) UNIVERSIDADE FEDERAL DA PARAIBA (BR/PB) ; UNIVERSIDADE FEDERAL DO RIO GRANDE DO NORTE (BR/RN)

(72) SILVANA TERESA LACERDA JALES; TÚLIO FLÁVIO ACCIOLY DE LIMA E MOURA

**(21) BR 10 2020 009598-6 A2**

Código 3.1 - Publicação do Pedido de Patente ou de Certificado de Adição de Invenção

(22) 14/05/2020

(51) A23C 9/133 (2006.01)

(52) A23C 9/133

(54) IOGURTE CAPRINO PROBIÓTICO ADICONADO DO EXTRATO DO FRUTO DA CASTANHOLA (TERMINALIA CATAPPA LINN)

(71) UNIVERSIDADE FEDERAL DE CAMPINA GRANDE - PB (BR/PB)

(72) GEZAILDO SANTOS SILVA; NAYARA DE SOUSA SILVA; VANESSA BORDIN VIERA; JÉSSICA SAMARA COSTA DANTAS; EDSON DOUGLAS SILVA PONTES; MAYARA GABRIELLY GERMANO DE ARAÚJO; ROBSON GALDINO MEDEIROS; ANA CRISTINA SILVEIRA MARTINS; MARIA ELIEIDY GOMES DE OLIVEIRA; JULIANA KÉSSIA BARBOSA SOARES; PATRÍCIA LIMA ARAÚJO; SABRINA DUARTE DE OLIVEIRA; BRUNA RAFAELA FAUSTINO DANTAS; CARLOS EDUARDO ALVES DANTAS; TAYANE PINHEIRO ALVES

(21) BR 10 2020 009602-8 A2

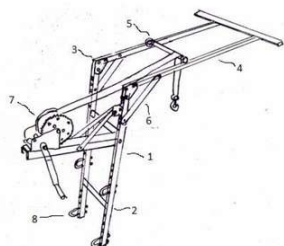

Código 3.1 - Publicação do Pedido de Patente ou de Certificado de Adição de Invenção

(22) 14/05/2020

(51) B66D 3/20 (2006.01), B66C 1/36 (2006.01), B66C 3/18 (2006.01)

(54) IÇADOR DE CARGA ACOPLADO NA ESCADA

(71) DIDIER LAURENT AMAND COLIN (BR/SP)

(72) DIDIER LAURENT AMAND COLIN

(21) BR 10 2020 009605-2 A2

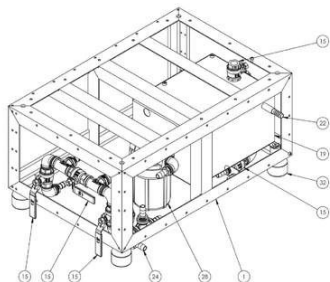

Código 3.1 - Publicação do Pedido de Patente ou de Certificado de Adição de Invenção

(22) 14/05/2020

(51) G01N 3/56 (2006.01), A61C 19/04 (2006.01)

(54) MÁQUINA DE ENSAIO DE DESGASTE PARA MATERIAIS RESTAURADORES ODONTOLÓGICOS

(71) LUCAS SOCCOL (BR/SC)

(72) GEDIEL ADRIANO KLEIN; LUCAS SOCCOL; CHARLES LEONARDO ISRAEL; MÁRCIA BORBA

(21) BR 10 2020 009613-3 A2

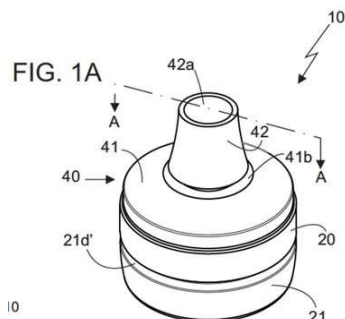

Código 3.1 - Publicação do Pedido de Patente ou de Certificado de Adição de Invenção

(22) 14/05/2020

(51) A24D 3/00 (2020.01)

(54) ACESSÓRIO FILTRANTE APLICADO EM APARELHO DE FUMO

(71) BIZELLI EIRELI ME (BR/SP)

(72) Sigilo de Autor, conforme solicitado e com base no artigo 6º, § 4º da LPI

(21) BR 10 2020 009638-9 A2

Código 3.1 - Publicação do Pedido de Patente ou de Certificado de Adição de Invenção

(22) 14/05/2020

(51) F04B 9/107 (2006.01)

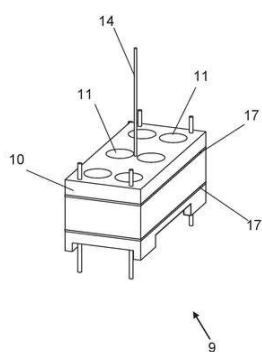

(54) MOTOR HIDRÁULICO DE EMPUXO  
 (71) GABRIEL D AMATO NETO (BR/SP)  
 (72) JOSÉ RAIMUNDO DOS SANTOS

**(21) BR 10 2020 009639-7 A2**

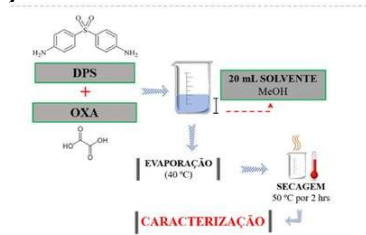

Código 3.1 - Publicação do Pedido de Patente ou de Certificado de Adição de Invenção  
 (22) 14/05/2020  
 (51) A61K 31/10 (2006.01), A61K 9/10 (2006.01)  
 (54) DISPERSÃO SÓLIDA DE FÁRMACO E SEU USO  
 (71) UNIVERSIDADE FEDERAL DO MARANHÃO (BR/MA)  
 (72) RAYCHIMAM DOUGLAS SANTANA BEZERRA; PAULO ROBERTO DA SILVA RIBEIRO

**(21) BR 10 2020 009640-0 A2**

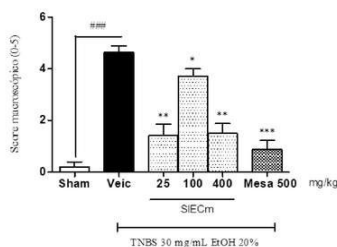

Código 3.1 - Publicação do Pedido de Patente ou de Certificado de Adição de Invenção  
 (22) 14/05/2020  
 (51) A61K 36/48 (2006.01), A61K 127/00 (2006.01), A61P 29/00 (2006.01), A61P 1/12 (2006.01)  
 (54) FITOTERÁPICO OBTIDO A PARTIR DO EXTRATO SECO PADRONIZADO DA INFUSÃO DAS FOLHAS DE COPAIFERA MALMEI HARMS E SEU USO PARA O TRATAMENTO DE DOENÇAS INFLAMATÓRIAS INTESTINAIS E EPISÓDIOS DIARREICOS  
 (71) FUNDAÇÃO UNIVERSIDADE FEDERAL DE MATO GROSSO (BR/MT)  
 (72) DOMINGOS TABAJARA DE OLIVEIRA MARTINS; EDUARDA PAVAN; KARUPPUSAMY ARUNACHALAM; AMÍLCAR SABINO DAMAZO; BULUS ADZU

**(21) BR 10 2020 009650-8 A2**

Código 3.1 - Publicação do Pedido de Patente ou de Certificado de Adição de Invenção  
 (22) 14/05/2020  
 (51) G06F 3/01 (2006.01)  
 (52) A61B 5/0476, G06F 3/015  
 (54) PROCESSO DE OTIMIZAÇÃO DOS FILTROS ESPACIAIS EM INTERFACES CÉREBRO-MÁQUINA POR MEIO DE METAHEURÍSTICAS  
 (71) UNIVERSIDADE FEDERAL DE JUIZ DE FORA - UFJF (BR/MG)  
 (72) ALEX BORGES VIEIRA; HELIO JOSE CORREA BARBOSA; HEDER

SOARES BERNARDINO; GABRIEL HENRIQUE DE SOUZA

(21) BR 10 2020 009658-3 A2

Código 3.1 - Publicação do Pedido de Patente ou de Certificado de Adição de Invenção

(22) 14/05/2020

(51) A61M 16/10 (2006.01), G01D 21/02 (2006.01)

(52) A61M 16/10, G01D 21/02

(54) DISPOSITIVO PARA REALIZAR TESTES NA EMBREAGEM DE UM SISTEMA DE TRANSMISSÃO

(71) VALE S.A. (BR/RJ)

(72) CLAUDIO BRAULIO RODRIGUES; GLEISON DE PAULA MACHADO; JADSON DE SOUZA VIDAL; JOSÉ FRANCISCO NEVES; LEONARDO JOSÉ PEDROSA; OTACÍLIO BOSCO DA SILVA; VENÂNCIO ASSUNÇÃO BRUNO

(21) BR 10 2020 009660-5 A2

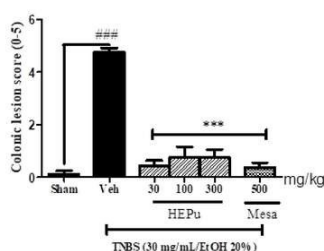

Código 3.1 - Publicação do Pedido de Patente ou de Certificado de Adição de Invenção

(22) 14/05/2020

(51) A61K 36/67 (2006.01), A61P 1/04 (2006.01), A61P 29/02 (2006.01)

(54) FITOTERÁPICO OBTIDO A PARTIR DO EXTRATO SECO DAS FOLHAS DE PIPER UMBELLATUM L. E SEU USO PARA TRATAMENTO DE DOENÇA INFLAMATÓRIA INTESTINAL

(71) FUNDAÇÃO UNIVERSIDADE FEDERAL DE MATO GROSSO (BR/MT)

(72) DOMINGOS TABAJARA DE OLIVEIRA MARTINS; EDUARDA PAVAN; KARUPPUSAMY ARUNACHALAM; AMÍLCAR SABINO DAMAZO

(21) BR 10 2020 009662-1 A2

Código 3.1 - Publicação do Pedido de Patente ou de Certificado de Adição de Invenção

(22) 14/05/2020

(51) E05F 15/611 (2015.01)

(52) E05F 15/611

(54) KIT COMPACTO PARA AUTOMATIZAÇÃO DE ABERTURA DE PORTÕES BASCULANTES

(71) GAREN AUTOMAÇÃO S/A (BR/SP)

(72) JOSÉ MARCIO RAMIREZ

(21) BR 10 2020 009664-8 A2

Código 3.1 - Publicação do Pedido de Patente ou de Certificado de Adição de Invenção

(22) 14/05/2020

(51) A61K 36/9066 (2006.01), A61K 31/37 (2006.01), A61C 19/06 (2006.01)

(52) A61K 36/9066, A61K 31/37, A61C 19/06

(54) MICROEMULSÃO CONTENDO CURCUMINA PARA APLICAÇÃO EM TERAPIA FOTODINÂMICA INTRAORAL COM FINS ODONTOLÓGICOS

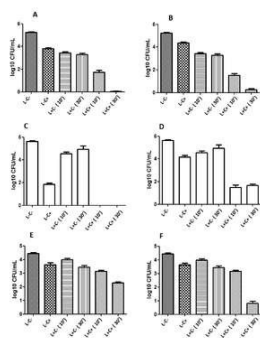

(71) UNIVERSIDADE FEDERAL DA BAHIA (BR/BA)  
 (72) FRANCINE CRISTINA SILVA ROSA; ANDRÉ LUÍS MORAIS RUELA;  
 MARISOL PORTO ROCHA

**(21) BR 10 2020 009671-0 A2**

Código 3.1 - Publicação do Pedido de Patente ou de Certificado de Adição de Invenção

(22) 14/05/2020

(51) C09D 5/28 (2006.01)

(52) C09D 5/28

(54) KIT DE PINTURA EM DUAS VERSÕES PARA EFEITO VISUAL DE CIMENTO QUEIMADO EM SUPERFÍCIES DIVERSAS E SEUS MÉTODOS DE APLICAÇÃO

(71) AÇO CORTEN INDÚSTRIA E COMÉRCIO DE TINTAS ESPECIAIS LTDA (BR/SP)

(72) DANIEL PAULO BIGARDI; CLAUDIO ANTONIO BIGARDI JUNIOR

**(21) BR 10 2020 009679-6 A2**

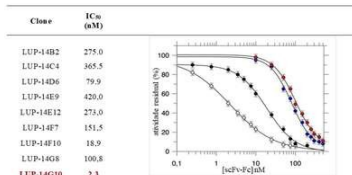

Código 3.1 - Publicação do Pedido de Patente ou de Certificado de Adição de Invenção

(22) 14/05/2020

(51) A61K 39/395 (2006.01), A61P 17/00 (2006.01), A61P 17/06 (2006.01)

(54) ANTICORPOS RECOMBINANTES HUMANOS PARA INIBIÇÃO DA CALICREÍNA TECIDUAL HUMANA 7 (KLK7) E USO EM DOENÇAS RELACIONADAS AO PROCESSO DE DESCAMAÇÃO DA PELE

(71) FUNDAÇÃO UNIVERSIDADE FEDERAL DO ABC - UFABC (BR/SP)

(72) LUCIANO PUZER; ANA FLÁVIA SANTARINE LAUREANO; DANIELE RIBEIRO DE ARAÚJO; MICHAEL HUST

**(21) BR 10 2020 009685-0 A2**

Código 3.1 - Publicação do Pedido de Patente ou de Certificado de Adição de Invenção

(22) 14/05/2020

(51) A61M 25/00 (2006.01)

(52) A61M 25/00, A61M 25/0084

(54) CATETER CENTRAL E DE LINHA MÉDIA POR INSERÇÃO PERIFÉRICA ERGONOMICAMENTE ADAPTÁVEL EM EMERGÊNCIA E TRATAMENTOS DE LONGO PRAZO

(71) SANDRA INÊS LINS DE ABREU MENDES (BR/PE)



(72) SANDRA INÊS LINS DE ABREU MENDES; SAMARA ABREU MENDES

**(21) BR 10 2020 009691-5 A2**

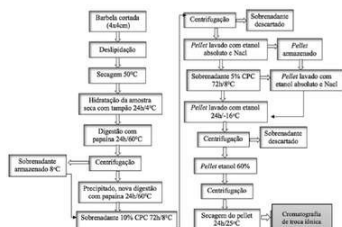

Código 3.1 - Publicação do Pedido de Patente ou de Certificado de Adição de Invenção

(22) 14/05/2020

(51) A61K 35/57 (2015.01)

(54) PROCESSO PARA OBTENÇÃO E PURIFICAÇÃO DO ÁCIDO HIALURÔNICO PRESENTE NAS BARBELAS DE PERU

(71) UNIVERSIDADE FEDERAL DO RIO GRANDE - FURG (BR/RS)

(72) EVELLIN BALBINOT ALFARO; CARLOS PRENTICE-HERNANDEZ;

MERITAINE DA ROCHA; CLÁUDIO ROBERTO NOVELLO

**(21) BR 10 2020 009694-0 A2**

Código 3.1 - Publicação do Pedido de Patente ou de Certificado de Adição de Invenção

(22) 15/05/2020

(51) A47H 1/02 (2006.01), A47H 99/00 (2009.01)

(52) A47H 1/02, A47H 99/00

(54) PROCESSO DE ACABAMENTO DE VARÕES DE CORTINA REVESTIDOS

(71) HELENO GRUBER (BR/SC)

(72) HELENO GRUBER

**(21) BR 10 2020 009696-6 A2**

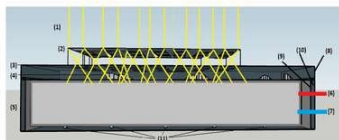

Código 3.1 - Publicação do Pedido de Patente ou de Certificado de Adição de Invenção

(22) 15/05/2020

(51) F01K 3/00 (2006.01), G02B 3/08 (2006.01)

(54) NOVO MODELO DE PILHA TÉRMICA PARA CENTRAIS

TERMOELÉTRICAS SOLARES E ARMAZENAMENTO TÉRMICO PARA PROCESSOS INDUSTRIAIS E SISTEMA DE FOCO E INJEÇÃO DE ENERGIA SOLAR CONCENTRADA NA PILHA USANDO LENTES ÓPTICAS OU LENTES FRESNEL

(71) FERNANDO BERLINCK DUTRA VAZ (BR/PE)

(72) FERNANDO VAZ

**(21) BR 10 2020 009697-4 A2**

Código 3.1 - Publicação do Pedido de Patente ou de Certificado de Adição de Invenção

(22) 15/05/2020

(51) A61L 9/22 (2006.01)

(52) A61L 9/22

(54) DESINFETADOR DE AMBIENTE E OBJETO POR FRICÇÃO MECÂNICA FORÇADA

(71) CRDS DESENVOLVIMENTO E TECNOLOGIA LTDA (BR/SP)  
 (72) CAIO ALEXANDRE REIA DA SILVA

**(21) BR 10 2020 009703-2 A2**

Código 3.1 - Publicação do Pedido de Patente ou de Certificado de Adição de Invenção  
 (22) 15/05/2020  
 (51) E04H 4/00 (2006.01)  
 (52) E04H 4/0043  
 (54) MÓDULO ESTRUTURADO COM PERFIL, ACABAMENTO SUPERIOR ATÉRMICO, GABARITOS DE INSERÇÃO E FIXADORES DE TUBULAÇÃO HIDRÁULICA PARA CONFORMAÇÃO DE PISCINA, TANQUE OU CISTERNA  
 (71) PAULO C.VIVIAN & CIA LTDA ME (BR/SC)  
 (72) ESTEVAN VIVAN

**(21) BR 10 2020 009710-5 A2**

Código 3.1 - Publicação do Pedido de Patente ou de Certificado de Adição de Invenção  
 (22) 15/05/2020  
 (51) A61B 17/064 (2006.01), A61B 17/08 (2006.01)  
 (52) A61B 17/064, A61B 17/08  
 (54) GRAMPO DE SUTURA CIRÚRGICO, PINÇA CIRÚRGICA, PONTEIRAS E KIT.  
 (71) UNIVERSIDADE FEDERAL DO RIO DE JANEIRO (BR/RJ)  
 (72) THAYS OBANDO BRITO; LUIZ HENRIQUE DE ALMEIDA; LEONARDO SALES ARAUJO; LAUDEMIRO NOGUEIRA JÚNIOR

**(21) BR 10 2020 009715-6 A2**

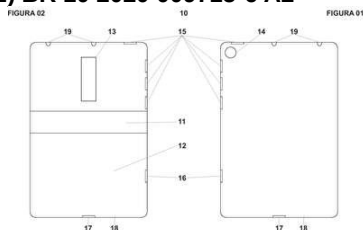

Código 3.1 - Publicação do Pedido de Patente ou de Certificado de Adição de Invenção  
 (22) 15/05/2020  
 (51) G06K 7/00 (2006.01), G06Q 20/22 (2012.01), G06Q 30/00 (2012.01), G07F 7/00 (2006.01)  
 (54) SISTEMA DE CARTEIRA HÍBRIDA ACESSÍVEL  
 (71) MAIARA MASCARENHAS DE LACERDA SILVA (BR/PE) ; MARCELO RAMOS DE OLIVEIRA JÚNIOR (BR/PE)  
 (72) MAIARA MASCARENHAS DE LACERDA SILVA; MARCELO RAMOS DE OLIVEIRA JÚNIOR

**(21) BR 10 2020 009734-2 A2**

Código 3.1 - Publicação do Pedido de Patente ou de Certificado de Adição de Invenção  
 (22) 15/05/2020  
 (51) G05B 19/05 (2006.01), G05B 19/048 (2006.01), H04L 29/06 (2006.01)  
 (52) G05B 19/056, G05B 19/048, G05B 2219/10, H04L 63/12  
 (54) CONTROLADOR LÓGICO PROGRAMÁVEL COM CONTROLE E

---

MONITORAMENTO BASEADO EM BLOCKCHAIN PARA A INTEGRAÇÃO VERTICAL DA INDÚSTRIA 4.0

(71) UNIVERSIDADE FEDERAL DE OURO PRETO - UFOP (BR/MG)

(72) RICARDO AUGUSTO RABELO OLIVEIRA; CARLOS FREDERICO

MARCELO DA CUNHA CAVALCANTI; CHARLES TIM BATISTA GARROCHO

---

**(21) BR 10 2020 009753-9 A2**

Código 3.1 - Publicação do Pedido de Patente ou de Certificado de Adição de Invenção

(22) 15/05/2020

(51) A01N 63/22 (2020.01), A01C 1/06 (2006.01)

(52) A01N 63/22, A01C 1/06

(54) COMPOSTO PARA INOCULAÇÃO, PROCESSO DE PREPARO E MÉTODO DE APLICAÇÃO DO COMPOSTO EM SEMENTES PARA O PLANTIO

(71) ALEXANDRE KELLER (BR/RS)

(72) ALEXANDRE KELLER

---

**(21) BR 10 2020 009758-0 A2**

Código 3.1 - Publicação do Pedido de Patente ou de Certificado de Adição de Invenção

(22) 15/05/2020

(51) H02M 3/335 (2006.01), B60L 53/22 (2019.01)

(52) H02M 3/335, B60L 53/22

(54) CONVERSOR BIDIRECIONAL MODULAR INTERCALADO DE MÚLTIPLAS PORTAS

(71) FUNDAÇÃO UNIVERSIDADE DO ESTADO DE SC UDESC (BR/SC)

(72) MAICON DOUGLAS POSSAMAI; MENAOUAR BERREHIL EL KATTEL; ROBSON MAYER; SÉRGIO VIDAL GARCIA OLIVEIRA

---

**(21) BR 10 2020 009796-2 A2**

Código 3.1 - Publicação do Pedido de Patente ou de Certificado de Adição de Invenção

(22) 15/05/2020

(51) B32B 21/08 (2006.01), G10D 13/12 (2020.01)

(52) B32B 21/08, G10D 13/12

(54) BAQUETA EM COMPÓSITO CELERON PARA INSTRUMENTOS DE PERCUSSÃO

(71) LUCAS MOURA MARINHO (BR/RJ)

(72) LUCAS MOUA MARINHO

---

**(21) BR 10 2020 009804-7 A2**

Código 3.1 - Publicação do Pedido de Patente ou de Certificado de Adição de Invenção

(22) 15/05/2020

(51) C12N 1/04 (2006.01)

(54) PROCESSO DE ESTABILIZAÇÃO DE CEPAS PROBIÓTICAS COM

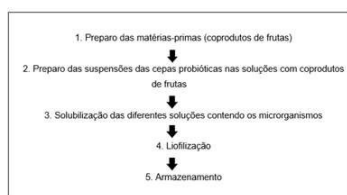

COPRODUTOS DO PROCESSAMENTO DE FRUTAS

(71) UNIVERSIDADE FEDERAL DA PARAIBA (BR/PB)

(72) CAROLINY MESQUITA ARAÚJO; MARIA ELIEIDY GOMES DE OLIVEIRA; EVANDRO LEITE DE SOUZA; ESTEFÂNIA FERNANDES GARCIA; ANDREA GOMEZ-ZAVAGLIA

**(21) BR 10 2020 009814-4 A2**

Código 3.1 - Publicação do Pedido de Patente ou de Certificado de Adição de Invenção

(22) 15/05/2020

(51) G06Q 30/00 (2012.01)

(52) G06Q 30/00

(54) PETSWEB

(71) EDUARDA SILVEIRA BORBA (BR/RJ)

(72) EDUARDA SILVEIRA BORBA

**(21) BR 10 2020 009826-8 A2**

Código 3.1 - Publicação do Pedido de Patente ou de Certificado de Adição de Invenção

(22) 15/05/2020

(51) A01K 1/01 (2006.01)

(52) A01K 1/0114

(54) GRANULADO PELLET COM AGENTE DE ATRAÇÃO OLFATIVA CANINA, PARA SISTEMA DE INDUÇÃO DO CÃO DOMÉSTICO AO LOCAL DE NECESSIDADES FISIOLÓGICAS EM CAIXAS COM TAMPA GRADEADA

(71) ECOENERGIA INDÚSTRIA E COMÉRCIO EIRELI-ME (BR/SP)

(72) RICARDO MORENO POULMANN

**(21) BR 10 2020 009835-7 A2**

Código 3.1 - Publicação do Pedido de Patente ou de Certificado de Adição de Invenção

(22) 15/05/2020

(51) B01F 13/00 (2006.01), B01F 3/04 (2006.01), B01F 5/06 (2006.01)

(52) B01F 13/0023, B01F 3/04446, B01F 5/0685

(54) DISPOSITIVO HOMOGENEIZADOR AUTOMATIZADO DE SUBSTÂNCIAS E MEDICAMENTOS

(71) UNIVERSIDADE ESTADUAL DA PARAIBA (BR/PB)

(72) ROBERTO CARLOS VIEIRA DA SILVA JÚNIOR; MISAEL ELIAS DE MORAIS; FREDERICO MOREIRA BUBLITZ; WIDSON GOMES DE MELO

**(21) BR 10 2020 009841-1 A2**

Código 3.1 - Publicação do Pedido de Patente ou de Certificado de Adição de Invenção

(22) 15/05/2020

(51) G09B 7/02 (2006.01), G06Q 50/20 (2012.01), G06Q 50/00 (2012.01)

(52) G09B 7/02, G06Q 50/2057, G06Q 50/01

(54) MÉTODO PARA ESTÁGIO EM DIREITO REMUNERADO POR DEMANDA ONLINE ATRAVÉS DE SOFTWARE

(71) RENAN BARBOSA DE AZEVEDO (BR/CE)

(72) RENAN BARBOSA DE AZEVEDO

(21) BR 10 2020 009843-8 A2

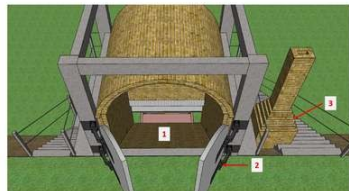

Código 3.1 - Publicação do Pedido de Patente ou de Certificado de Adição de Invenção

(22) 15/05/2020

(51) F27B 9/10 (2006.01), F27B 9/30 (2006.01), C10B 47/18 (2006.01), C10B 53/02 (2006.01)

(54) SISTEMA DE PRODUÇÃO DE CARVÃO VEGETAL, MÉTODO DE DESCARREGAMENTO E USO DO SISTEMA

(71) UNIVERSIDADE DE SÃO PAULO - USP (BR/SP)

(72) ARTUR QUEIROZ LANA; ANANIAS FRANCISCO DIAS JÚNIOR; ANGÉLICA DE CÁSSIA OLIVEIRA CARNEIRO; CARLOS ROGÉRIO ANDRADE; JOSÉ OTÁVIO BRITO; MATEUS VEDOVELLO MACHADO; WESLEY WILKER CORRÊA MORAIS

(21) BR 10 2020 009844-6 A2

Código 3.1 - Publicação do Pedido de Patente ou de Certificado de Adição de Invenção

(22) 15/05/2020

(51) B01L 3/00 (2006.01)

(52) B01L 3/50, B01L 3/502

(54) MÉTODO E APARATO PARA AVALIAÇÃO DA EVOLUÇÃO DE CLORETO DE HIDROGÊNIO EM FUNÇÃO DA TEMPERATURA

(71) PETRÓLEO BRASILEIRO S.A. - PETROBRAS (BR/RJ)

(72) FLAVIO CORTINAS ALBUQUERQUE; CLAUDIO ROBERTO RIBEIRO DA SILVA; NATHALIE SANGHIKIAN; MAURICIO SOUZA DE ALENCAR

(21) BR 10 2020 009853-5 A2

Código 3.1 - Publicação do Pedido de Patente ou de Certificado de Adição de Invenção

(22) 18/05/2020

(51) A23L 2/62 (2006.01)

(52) A23L 2/62

(54) TURVADOR PARA PÓ PARA BEBIDAS INSTANTÂNEAS

(71) DUAS RODAS INDUSTRIAL LTDA. (BR/SC)

(72) ARTHUR RICARDO EHLERT; MARIO LUIS ZOCATELLI

(21) BR 10 2020 009863-2 A2

Código 3.1 - Publicação do Pedido de Patente ou de Certificado de Adição de Invenção

(22) 18/05/2020

(51) C02F 11/00 (2006.01)

(52) C02F 11/00

(54) PROCESSO DE BENEFICIAMENTO DO LODO PRIMÁRIO DA INDÚSTRIA DE PAPEL PARA INCORPORAÇÃO EM MATERIAIS CIMENTÍCIOS E CERÂMICOS

(71) UENF UNIVERSIDADE ESTADUAL DO NORTE FLUMINENSE DARCY RIBEIRO (BR/RJ)

(72) JONAS ALEXANDRE; AFONSO RANGEL GARCEZ DE AZEVEDO; LUIS SÉRGIO PEIXOTO PESSANHA

**(21) BR 10 2020 009872-1 A2**

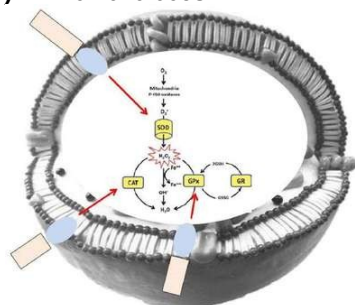

Código 3.1 - Publicação do Pedido de Patente ou de Certificado de Adição de Invenção

(22) 18/05/2020

(51) C12N 9/02 (2006.01), C12N 9/08 (2006.01), C12R 1/885 (2006.01)

(54) ENZIMAS RECOMBINANTES, SISTEMA DE ENTREGA DE ENZIMAS RECOMBINANTES, E SEUS USOS

(71) UNIVERSIDADE DE SÃO PAULO - USP (BR/SP)

(72) FELIPE SANTIAGO CHAMBERGO ALCALDE; VIVIANE ABREU NUNES CERQUEIRA DANTAS; PATRICIA PEREIRA ADRIANI; MYRIAN THIAGO PRUSCHINSKI FERNANDES

**(21) BR 10 2020 009893-4 A2**

Código 3.1 - Publicação do Pedido de Patente ou de Certificado de Adição de Invenção

(22) 18/05/2020

(51) A61K 47/50 (2017.01)

(52) A61K 47/50

(54) SISTEMA MULTICOMPONENTE CONTENDO PRAZICUANTEL PARA TRATAMENTO DA ESQUISTOSSOMOSE

(71) UNIVERSIDADE FEDERAL DE PERNAMBUCO (BR/PE) ;

UNIVERSIDADE FEDERAL DO VALE DO SÃO FRANCISCO (BR/PE)

(72) PEDRO JOSÉ ROLIM NETO; ROSALI MARIA FERREIRA DA SILVA;

LARISSA ARAÚJO ROLIM; LIDIANY DA PAIXÃO SIQUEIRA; DANILO

AUGUSTO FERREIRA FONTES; ILKA DO NASCIMENTO GOMES BARBOSA;

TAYSA RENATA RIBEIRO TIMÓTEO; CAMILA GOMES DE MELO; MARIA

CLARA CAVALCANTE ERHARDT; LUCAS JOSÉ DE ALENCAR DANDA

**(21) BR 10 2020 009914-0 A2**

Código 3.1 - Publicação do Pedido de Patente ou de Certificado de Adição de Invenção

(22) 18/05/2020

(51) A61B 17/06 (2006.01)

(52) A61B 17/06, A61B 17/06133

(54) CONJUNTO E SUPORTE PARA ANCORAGEM DE FIO DE SUTURA

(71) UNIVERSIDADE DE SÃO PAULO - USP (BR/SP)

(72) SILVIO HENRIQUE DE FREITAS; ALOIS FOLTRAN MÜLLER; RENATA

GEBARA SAMPAIO DÓRIA

**(21) BR 10 2020 011903-6 A2**

Código 3.1 - Publicação do Pedido de Patente ou de Certificado de Adição de Invenção

(22) 12/06/2020

(51) C08L 27/06 (2006.01), C08L 75/04 (2006.01), C08L 7/02 (2006.01), B29D 35/00 (2010.01), B29D 35/12 (2010.01), B29C 45/00 (2006.01), B29C 48/00 (2019.01), B29C 49/00 (2006.01)

(52) C08L 27/06, C08L 75/04, C08L 7/02, B29D 35/0009, B29D 35/0054, B29D 35/12, B29C 45/00, B29C 48/00, B29C 49/00, C08L 2666/58, C08L 2205/03

(54) COMPOSIÇÕES POLIMÉRICAS DOTADAS DE CASCAS DE ARROZ E SEU PROCESSO DE FABRICAÇÃO

(66) BR 10 2019 011691-9 11/06/2019

(71) DAIANA RUSCHEL ROSA (BR/RS)

(72) DAIANA RUSCHEL ROSA

**(21) BR 10 2020 021235-4 A2**

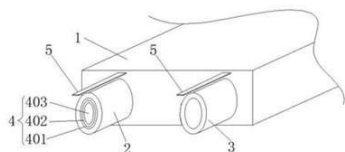

Código 3.1 - Publicação do Pedido de Patente ou de Certificado de Adição de Invenção

(22) 16/10/2020

(30) 12/05/2020 CN 202010397053.7

(51) B32B 1/08 (2006.01), B32B 27/08 (2006.01), B32B 27/32 (2006.01), B32B 15/01 (2006.01)

(52) B32B 1/08, B32B 27/08, B32B 2270/00, B32B 27/32, B32B 27/322, B32B 15/012

(54) CABO DE DUTO ENCAPSULADO COM ETIQUETAS DE IDENTIFICAÇÃO E MÉTODO DE FABRICAÇÃO DO MESMO

(71) SHINDA (TANGSHAN) CREATIVE OIL & GAS EQUIPMENT CO., LTD.

(CN)

(72) JIANLIANG DUAN; JIAN DONG

**(21) BR 10 2020 023912-0 A2**

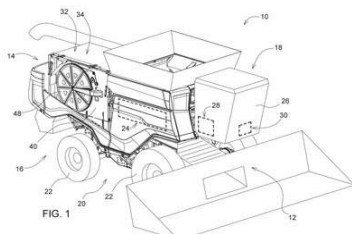

Código 3.1 - Publicação do Pedido de Patente ou de Certificado de Adição de Invenção

(22) 24/11/2020

(30) 24/02/2020 US 16/799,329

(51) B60J 5/04 (2006.01), B01D 49/00 (2006.01)

(54) VEÍCULO DE TRABALHO, E, CONJUNTO DE PORTA DE TELA ROTATIVA PARA UM VEÍCULO DE TRABALHO.

(71) DEERE & COMPANY (US)

(72) JOEY A. MOCK; DREW D. BRENNAN

**(21) BR 10 2021 000193-3 A2**

Código 3.1 - Publicação do Pedido de Patente ou de Certificado de Adição de

Invenção

(22) 06/01/2021

(30) 13/05/2020 EP 20174331.7

(51) B60B 3/14 (2006.01), F16D 65/00 (2006.01), F16D 65/12 (2006.01), B60B 19/00 (2006.01), B60B 27/00 (2006.01)

(52) B60B 3/14, F16D 65/00, F16D 65/12, B60B 19/00, B60B 27/00

(54) DISPOSITIVO ANTISSOLTURA PARA UMA UNIDADE DE FIXAÇÃO DE UMA RODA DE VEÍCULO MOTORIZADO

(71) FCA ITALY S.P.A. (IT)

(72) STEFANO LUCÀ; RENATO BADINO

**(21) BR 10 2021 001792-9 A2**

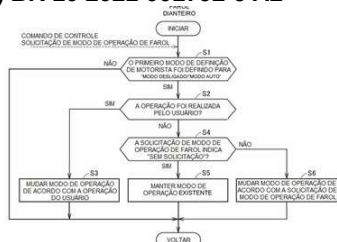

Código 3.1 - Publicação do Pedido de Patente ou de Certificado de Adição de Invenção

(22) 29/01/2021

(30) 31/01/2020 JP 2020-015727

(51) B60W 60/00 (2020.01)

(54) VEÍCULO

(71) TOYOTA JIDOSHA KABUSHIKI KAISHA (JP)

(72) EISUKE ANDO

**(21) BR 10 2021 002842-4 A2**

Código 3.1 - Publicação do Pedido de Patente ou de Certificado de Adição de Invenção

(22) 16/02/2021

(30) 12/05/2020 CN 202010399430.3

(51) G06F 1/20 (2006.01)

(52) G06F 1/20

(54) SISTEMA DE DADOS EM CONTÊINERES

(71) HONGFUJIN PRECISION ELECTRONICS(TIANJIN)CO., LTD. (CN)

(72) CHAO-KE WEI; TZE-CHERN MAO; YAO-TING CHANG; YEN-CHUN FU; CHING-TANG LIU; CHIH-HUNG CHANG; LI-WEN CHANG

**(21) BR 10 2021 004664-3 A2**

Código 3.1 - Publicação do Pedido de Patente ou de Certificado de Adição de Invenção

(22) 11/03/2021

(30) 15/05/2020 US 16/875908

(51) B32B 38/18 (2006.01), B32B 38/00 (2006.01)

(52) B32B 38/18, B32B 38/0004, B32B 38/1825, B32B 2038/1891

(54) SISTEMAS E MÉTODOS AUTOMATIZADOS DE FABRICAÇÃO DE COMPOSTOS

(71) THE BOEING COMPANY (US)

(72) RAVIENDRA S. SURIYAARACHCHI; DARRELL DARWIN JONES



**(21) BR 10 2021 004902-2 A2** Código 3.1 - Publicação do Pedido de Patente ou de Certificado de Adição de Invenção  
 (22) 16/03/2021  
 (30) 12/05/2020 EP 20382390.1  
 (51) F03D 13/20 (2016.01), F03D 1/06 (2006.01), E01D 19/16 (2006.01), E01D 19/14 (2006.01)  
 (52) F03D 13/20, F03D 1/06, E01D 19/16, E01D 19/14  
 (54) ARRANJO DA SEÇÃO DA TORRE PARA UMA TORRE GUIADA DE UMA TURBINA DE VENTO, TORRE DA TURBINA DE VENTO GUIADA, TURBINA DE VENTO E MÉTODO PARA MONTAR UMA TURBINA DE VENTO  
 (71) SIEMENS GAMESA RENEWABLE ENERGY INNOVATION & TECHNOLOGY S.L. (ES)  
 (72) AITOR SAEZ ANTHONISEN

**(21) BR 10 2021 008442-1 A2** Código 3.1 - Publicação do Pedido de Patente ou de Certificado de Adição de Invenção  
 (22) 30/04/2021  
 (30) 15/05/2020 US 63/025,565; 20/04/2021 US 17/235,419  
 (51) B60W 50/00 (2006.01), G06N 3/02 (2006.01), G01M 1/14 (2006.01)  
 (52) B60W 50/0097, G06N 3/02, G01M 1/14  
 (54) SISTEMA PARA PREDIÇÃO DE FALHAS, E, MÉTODO PARA PREDIÇÃO DE FALHAS PARA UM VEÍCULO  
 (71) DEERE & COMPANY (US) ; IOWA STATE UNIVERSITY RESEARCH FOUNDATION, INC. (US)  
 (72) SHAWN A. KENNY; JEFFREY S. SIDON; SRIRAM KRISHNASWAMY; MOHAMMAD KAZEM SADOUGHI; HAO LU; CHAO HU

**(21) BR 10 2021 008721-8 A2** Código 3.1 - Publicação do Pedido de Patente ou de Certificado de Adição de Invenção  
 (22) 05/05/2021  
 (30) 08/05/2020 TW 109115450  
 (51) B05B 3/02 (2006.01)  
 (54) BICO COM MÚLTIPLOS SEGMENTOS E FORNO PARA COZINHAR  
 (71) TEAM YOUNG TECHNOLOGY CO., LTD. (TW)  
 (72) PIN-CHUN HUANG

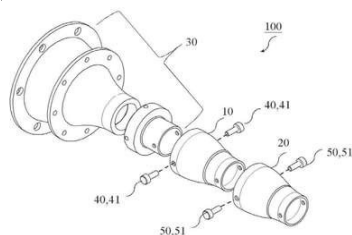

**(21) BR 10 2021 009059-6 A2** Código 3.1 - Publicação do Pedido de Patente ou de Certificado de Adição de Invenção  
 (22) 10/05/2021  
 (30) 18/05/2020 DE 102020113372.3  
 (51) F04B 19/12 (2006.01)  
 (54) BOMBA DE FUSO HELICOIDAL  
 (71) LEISTRITZ PUMPEN GMBH (DE)

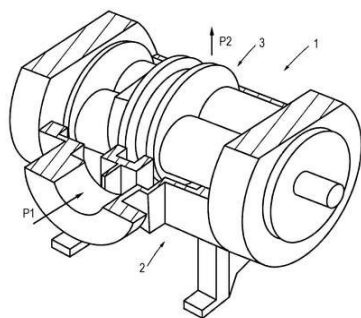

(72) OLIVER TROSSMANN; ROLAND MAURISCHAT; PHILIPP ROSSOW

**(21) BR 10 2021 009153-3 A2**

Código 3.1 - Publicação do Pedido de Patente ou de Certificado de Adição de Invenção

(22) 11/05/2021

(30) 12/05/2020 GB 2006978.7

(51) A01N 25/00 (2006.01), A01N 49/00 (2006.01), A01N 37/36 (2006.01), A01N 47/34 (2006.01), A01N 37/28 (2006.01), A01N 37/46 (2006.01), A01N 43/40 (2006.01), A01N 43/16 (2006.01), A01N 43/28 (2006.01), A01N 43/12 (2006.01), A01N 65/10 (2009.01), A01N 65/20 (2009.01), A01N 65/08 (2009.01), A01N 65/22 (2009.01), A01N 65/34 (2009.01), A01N 65/12 (2009.01), A01N 65/26 (2009.01), A01N 43/90 (2006.01), A01P 11/00 (2006.01)

(52) A01N 25/004, A01N 49/00, A01N 37/36, A01N 47/34, A01N 37/28, A01N 37/46, A01N 43/40, A01N 43/16, A01N 43/28, A01N 43/12, A01N 65/10, A01N 65/20, A01N 65/08, A01N 65/22, A01N 65/34, A01N 65/12, A01N 65/26, A01N 43/90

(54) COMPOSIÇÃO DE ISCA PARA UMA PRAGA

(71) FALCON LIFE SCIENCES LTD (GB)

(72) SIMON JAMES UPSON

**(21) BR 10 2021 009164-9 A2**

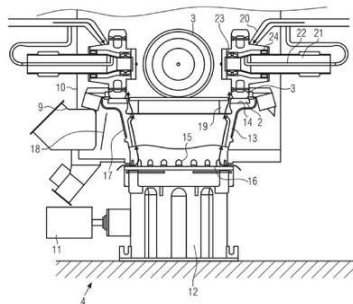

Código 3.1 - Publicação do Pedido de Patente ou de Certificado de Adição de Invenção

(22) 11/05/2021

(30) 14/05/2020 EP 20174635.1

(51) C04B 7/43 (2006.01), C04B 14/10 (2006.01)

(54) MÉTODO PARA ATIVAÇÃO MECANOQUÍMICA, MISTURA DE CIMENTO, MOINHO DE ROLETE E USO DO MESMO

(71) GEBR. PFEIFFER SE (DE)

(72) DIRK HOFFMANN; BURKHARD KRAFT; CAROLINE WOYWADT; HARDY LESSMEISTER

**(21) BR 10 2021 009298-0 A2**

Código 3.1 - Publicação do Pedido de Patente ou de Certificado de Adição de Invenção

(22) 13/05/2021

(30) 13/05/2020 US 63/024,096

(51) A01N 59/20 (2006.01), A01P 1/00 (2006.01)

(52) A01N 59/20  
 (54) ACABAMENTO ANTIMICROBIANO À BASE DE COBRE  
 (71) VAPOR TECHNOLOGIES, INC. (US)  
 (72) PATRICK SULLIVAN; BRYCE ANTON; AUGUSTO KUNRATH

**(21) BR 10 2021 009396-0 A2**

Código 3.1 - Publicação do Pedido de Patente ou de Certificado de Adição de Invenção  
 (22) 14/05/2021  
 (30) 14/05/2020 EP 20174563.5  
 (51) B65G 17/36 (2006.01)  
 (54) RODA DE CAÇAMBA E MÉTODO PARA ARTICULAÇÃO DE PELO MENOS UMA CAÇAMBA DE UMA RODA DE CAÇAMBA, ASSIM COMO RETOMADORA DE RODA DE CAÇAMBA EM PONTE.  
 (71) FAM GMBH (DE)  
 (72) PATRICK SICKER; FLORIAN SAMIEC

**(21) BR 10 2021 009431-1 A2**

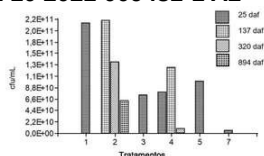

Treatamentos (inoculantes): 1= 8x\_A1-30\_P2; 2= 8x\_A1-30\_P4; 3= 8x\_A1-60\_P2; 4= 8x\_A1-60\_P4; 5= 8x\_A2-30\_P2; 7= 8x\_A2-60\_P2  
 8x = concentração de caldo bacteriano inicial; A1 = estabilizador à base de sacarose; A2 = estabilizador à base de trealose; 30 ou 60 = porcentagem de estabilizador em relação ao caldo bacteriano; P2 ou P4 = processo de formulação final de 2 ou 4 dias  
 daf = dias após a formulação  
 cfu/mL = unidades formadoras de colônia de *Bradyrhizobium* por mL de inoculante

Código 3.1 - Publicação do Pedido de Patente ou de Certificado de Adição de Invenção  
 (22) 14/05/2021  
 (30) 15/05/2020 AR P 20 01 01391  
 (51) C12N 1/20 (2006.01)  
 (54) INOCULANTE DE SOJA LÍQUIDO BACTERIANO ALTAMENTE CONCENTRADO  
 (71) RIZOBACTER ARGENTINA S.A. (AR)  
 (72) FABIO MONTERO; WILTER CANCIANI

**(21) BR 10 2021 009656-0 A2**

Código 3.1 - Publicação do Pedido de Patente ou de Certificado de Adição de Invenção  
 (22) 18/05/2021  
 (30) 20/05/2020 US 63/027,869; 30/09/2020 US 17/039,011  
 (51) A61L 2/10 (2006.01), F21V 13/02 (2006.01), F21L 19/00 (2006.01)  
 (52) A61L 2/10, F21V 13/02, F21L 19/00  
 (54) SISTEMAS E MÉTODOS DE HIGIENIZAÇÃO PORTÁTEIS COM ORIENTAÇÃO DE ALCANCE  
 (71) THE BOEING COMPANY (US)  
 (72) JAMIE J. CHILDRESS

**(21) BR 10 2021 009719-1 A2**

Código 3.1 - Publicação do Pedido de Patente ou de Certificado de Adição de Invenção  
 (22) 19/05/2021  
 (30) 21/05/2020 DM 16/880,680  
 (51) A01D 34/04 (2006.01)

(52) A01D 34/04  
 (54) RAMPAS DE CULTURA PARA PLATAFORMAS DE COLHEITADEIRA COMBINADA  
 (71) CNH INDUSTRIAL AMERICA LLC (US)  
 (72) HERBERT M. FARLEY; BENJAMIN KEMMERER; JEFF THOMAS; SCOTT PALMER DEICHMANN

**(21) BR 10 2021 009812-0 A2**



Código 3.1 - Publicação do Pedido de Patente ou de Certificado de Adição de Invenção  
 (22) 20/05/2021  
 (30) 21/05/2020 US 16/880,394  
 (51) H02P 101/15 (2015.01)  
 (54) MÉTODO PARA PROTEGER UMA TURBINA EÓLICA DE OPERAÇÕES ANÔMALAS E SISTEMA PARA CONTROLAR UMA TURBINA EÓLICA  
 (71) GENERAL ELECTRIC COMPANY (US)  
 (72) CORNELIUS EDWARD HOLLIDAY; MATHEW DOYLE ANGEL; ROBERT GREGORY WAGONER; NATHAN MICHAEL KILLEEN; EDWARD WAYNE HARDWICKE; STEVEN WADE SUTHERLAND; GOVARDHAN GANIREDDY; FERNANDO ARTURO RAMIREZ SANCHEZ; TALHA IRFANUL HAQUE

**(21) BR 20 2020 009128-5 U2**

Código 3.1 - Publicação do Pedido de Patente ou de Certificado de Adição de Invenção  
 (22) 08/05/2020  
 (51) A47B 96/00 (2006.01)  
 (52) A47B 96/00  
 (54) DISPOSIÇÃO INTRODUZIDA EM SISTEMA DE FIXAÇÃO DE CHAPAS DE MADEIRA OU MDF  
 (71) LEONEL MACHRY (BR/RS)  
 (72) LEONEL MACHRY

**(21) BR 20 2020 009131-5 U2**

Código 3.1 - Publicação do Pedido de Patente ou de Certificado de Adição de Invenção  
 (22) 08/05/2020  
 (51) A61L 2/26 (2006.01)  
 (52) A61L 2/26  
 (54) DISPOSIÇÃO CONSTRUTIVA APLICADA EM SUPORTE DISPENSADOR DE ÁLCOOL EM GEL  
 (71) MARIO MARTINUCCI FILHO (BR/PR)  
 (72) MARIO MARTINUCCI FILHO

**(21) BR 20 2020 009149-8 U2**

Código 3.1 - Publicação do Pedido de Patente ou de Certificado de Adição de Invenção

(22) 08/05/2020

(51) A47J 39/00 (2006.01)

(52) A47J 39/00

(54) DISPOSIÇÃO CONSTRUTIVA APLICADA EM MARMITA ELÉTRICA

(71) JOÃO GUSTAVO RODRIGUES DA SILVA (BR/SP)

(72) JOÃO GUSTAVO RODRIGUES DA SILVA

**(21) BR 20 2020 009226-5 U2**

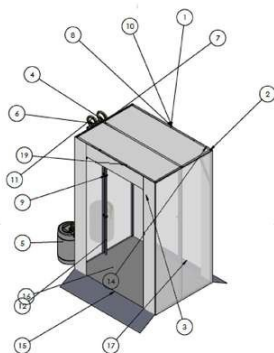

Código 3.1 - Publicação do Pedido de Patente ou de Certificado de Adição de Invenção

(22) 08/05/2020

(51) A61L 2/16 (2006.01)

(54) CÂMARA DE DESCONTAMINAÇÃO, COMPOSTA DE LONA PLÁSTICA E REVESTIDA DE MATERIAL DE ALUMÍNIO, MANGUEIRA COM BICOS DE PULVERIZAÇÃO ACOPLADO À RECIPIENTE POR BOMBEAMENTO PARA ACONDICIONAMENTO DE SOLUÇÃO DESINFETANTE, ANTIBACTERICIDA E ANTIVIRAL, COM SENSOR DE PRESENÇA, TEMPORIZAÇÃO, ACIONAMENTO AUTOMÁTICO DE NEBULIZAÇÃO, ILUMINAÇÃO ACIONADA POR SENSOR E LÂMPADAS INDICATIVA DE ENTRADA E SAÍDA DE PESSOAS, PISO REVESTIDO EM FIBRA COM RALO PARA DRENAGEM E DESCARTE DA SOLUÇÃO UTILIZADA, E RAMPA DE ACESSO

(71) JOSE AGAMENON OLIVEIRA (BR/PI)

(72) JOSÉ AGAMENON OLIVEIRA

**(21) BR 20 2020 009237-0 U2**

Código 3.1 - Publicação do Pedido de Patente ou de Certificado de Adição de Invenção

(22) 10/05/2020

(51) A47J 36/38 (2006.01), A47J 37/10 (2006.01)

(52) A47J 36/38, A47J 37/10

(54) DISPOSIÇÃO CONSTRUTIVA APLICADA EM FRIGIDEIRA E CAÇAROLA PARA FAZER FRITURAS

(71) RUBENS PERTENCE DE CAMPOS (BR/MG)

(72) RUBENS PERTENCE DE CAMPOS

**(21) BR 20 2020 009243-5 U2**

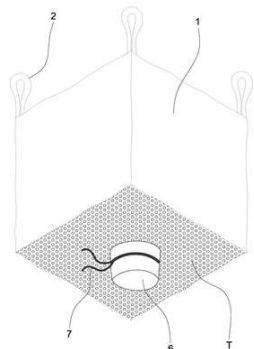

Código 3.1 - Publicação do Pedido de Patente ou de Certificado de Adição de Invenção

(22) 11/05/2020

(51) B65D 33/36 (2006.01)

(54) APERFEIÇOAMENTO INTRODUCIDO EM CONTENTOR DO TIPO BOLSA

(71) TEIXEIRA TEXTIL INDUSTRIA E COMERCIO DE TECIDOS E SACARIAS LTDA EPP (BR/SC)

(72) ESTEFANE TOPANOTTI TEIXEIRA

**(21) BR 20 2020 009245-1 U2** Código 3.1 - Publicação do Pedido de Patente ou de Certificado de Adição de Invenção  
 (22) 11/05/2020  
 (51) B65D 83/00 (2006.01), B65D 35/00 (2006.01), B65D 47/20 (2006.01), B65D 25/52 (2006.01)  
 (52) B65D 83/00, B65D 35/00, B65D 47/20, B65D 25/52  
 (54) DISPOSITIVO DISPENSADOR DE PRODUTOS ANTISSÉPTICOS  
 (71) MAXUEL RODRIGO MONTEIRO (BR/GO)  
 (72) MAXUEL RODRIGO MONTEIRO

**(21) BR 20 2020 009294-0 U2** Código 3.1 - Publicação do Pedido de Patente ou de Certificado de Adição de Invenção  
 (22) 11/05/2020  
 (51) A62B 7/04 (2006.01), A61F 9/00 (2006.01), A41D 13/00 (2006.01)  
 (52) A62B 7/04, A61F 9/00, A41D 13/00  
 (54) DISPOSIÇÃO INTRODUZIDA EM MÁSCARA PROTETORA  
 (71) LUCCA TOMIOTTO (BR/SP)  
 (72) LUCCA TOMIOTTO

**(21) BR 20 2020 009318-0 U2** Código 3.1 - Publicação do Pedido de Patente ou de Certificado de Adição de Invenção  
 (22) 11/05/2020  
 (51) B65D 5/00 (2006.01)  
 (54) DISPOSIÇÃO APLICADA EM CAIXA DE PAPELÃO COM ALÇA REFORÇADA  
 (71) PAULO ROBERTO PEREIRA ORTIZ (BR/SP)  
 (72) PAULO ROBERTO PEREIRA ORTIZ

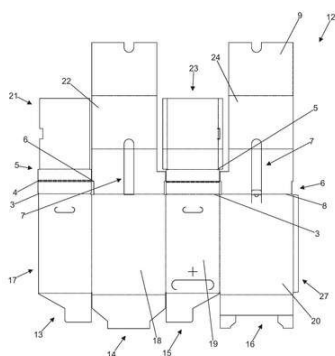

**(21) BR 20 2020 009321-0 U2** Código 3.1 - Publicação do Pedido de Patente ou de Certificado de Adição de Invenção  
 (22) 11/05/2020  
 (51) B65G 15/62 (2006.01), B65G 17/30 (2006.01), B60R 22/26 (2006.01)  
 (52) B65G 15/62, B65G 17/30, B60R 22/26  
 (54) GUIA LATERAL DE BORRACHA DE CORREIA TRANSPORTADORA E POLIURETANO  
 (71) RAIMUNDO DRUMOND SILVA (BR/MG)  
 (72) RAIMUNDO DRUMOND SILVA

**(21) BR 20 2020 009324-5 U2** Código 3.1 - Publicação do Pedido de Patente ou de Certificado de Adição de Invenção

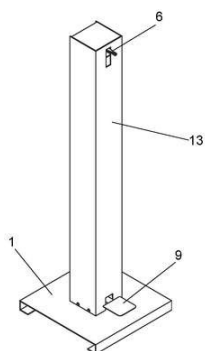

(22) 11/05/2020  
 (51) A47K 5/122 (2006.01)  
 (54) DISPOSIÇÃO INTRODUZIDA EM DISPENSADOR DE GEL ANTISSÉPTICO  
 (71) VIA RMS INFORMATICA LTDA ME (BR/RJ)  
 (72) SILZE KELLY PEREIRA MARQUES

**(21) BR 20 2020 009333-4 U2**

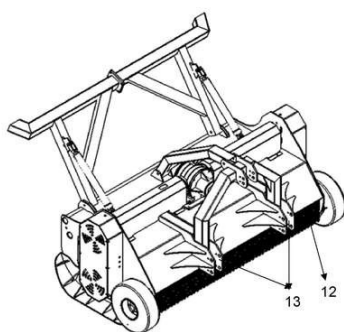

Código 3.1 - Publicação do Pedido de Patente ou de Certificado de Adição de Invenção  
 (22) 12/05/2020  
 (51) A01G 23/06 (2006.01)  
 (54) APERFEIÇOAMENTO INTRODUZIDO EM IMPLEMENTO AGRÍCOLA FLORESTAL INTEGRADO PARA ACOPLAMENTO FRONTAL  
 (71) AGROTRITUS LOCAÇÃO E COMÉRCIO EIRELI (BR/PR)  
 (72) MANUEL PINA CABRITA DA SILVA RIBEIRO

**(21) BR 20 2020 009341-5 U2**

Código 3.1 - Publicação do Pedido de Patente ou de Certificado de Adição de Invenção  
 (22) 12/05/2020  
 (51) E01B 9/42 (2006.01)  
 (52) E01B 9/42  
 (54) PEÇA PARA FACILITAR CONEXÃO ENTRE PLACAS DE CIRCUITO IMPRESSO  
 (71) EDUARDO B. GOMES ELETRO BLOCKS (BR/SC)  
 (72) EDUARDO BORGES GOMES

**(21) BR 20 2020 009342-3 U2**

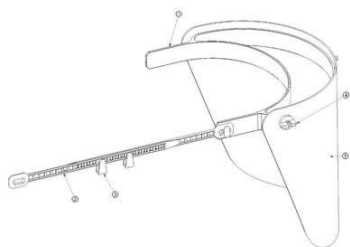

Código 3.1 - Publicação do Pedido de Patente ou de Certificado de Adição de Invenção  
 (22) 12/05/2020  
 (51) A61F 9/06 (2006.01)  
 (54) CONJUNTO ALÇA VISEIRA  
 (71) JOSE EDUARDO SERAPHIM (BR/SP)  
 (72) JOSÉ EDUARDO SERAPHIM

**(21) BR 20 2020 009346-6 U2**

Código 3.1 - Publicação do Pedido de Patente ou de Certificado de Adição de Invenção  
 (22) 12/05/2020  
 (51) F26B 9/00 (2006.01), B08B 1/04 (2006.01)

(52) F26B 9/00, B08B 1/04  
 (54) SECADOR E HIGIENIZADOR PARA CAPACETES  
 (71) EDELBERT GALVÃO DUTRA (BR/SC)  
 (72) EDELBERT GALVÃO DUTRA

**(21) BR 20 2020 009356-3 U2** Código 3.1 - Publicação do Pedido de Patente ou de Certificado de Adição de Invenção  
 (22) 12/05/2020  
 (51) F16D 3/00 (2006.01)  
 (52) F16D 3/00  
 (54) DISPOSIÇÃO CONSTRUTIVA EM ACOPLAMENTO COM MOVIMENTO OSCILATÓRIO PARA TRANSMISSÃO DE TORQUE DE UM EIXO PARA OUTRO  
 (71) CHRISTOPHER THOMAS TOSIO (ZA)  
 (72) CHRISTOPHER THOMAS TOSIO

**(21) BR 20 2020 009372-5 U2** Código 3.1 - Publicação do Pedido de Patente ou de Certificado de Adição de Invenção  
 (22) 12/05/2020  
 (51) G06Q 20/40 (2012.01)  
 (54) CARTEIRA DIGITAL  
 (71) ELEANDRO BATISTA DE OLIVEIRA (BR/ES) ; EDER LOBATO PERINI (BR/ES)  
 (72) EDER LOBATO PERINI; ELEANDRO BATISTA DE OLIVEIRA



**(21) BR 20 2020 009380-6 U2** Código 3.1 - Publicação do Pedido de Patente ou de Certificado de Adição de Invenção  
 (22) 12/05/2020  
 (51) B66B 5/00 (2006.01), B65G 17/00 (2006.01), B65G 17/30 (2006.01)  
 (52) B66B 5/00, B65G 17/00, B65G 17/30  
 (54) DISPOSITIVO DE ELEVAÇÃO PARA CARREGAMENTO OU DESCARREGAMENTO DE MAQUINAS E EQUIPAMENTOS PARA TRANSPORTE E PARA MANUTENÇÃO  
 (71) JAIME ALUÍSIO FAGUNDES (BR/RS)  
 (72) JAIME ALUÍSIO FAGUNDES

**(21) BR 20 2020 009422-5 U2** Código 3.1 - Publicação do Pedido de Patente ou de Certificado de Adição de Invenção  
 (22) 12/05/2020  
 (51) B06B 1/16 (2006.01), B07B 1/42 (2006.01), B65G 27/32 (2006.01), B65G 27/30 (2006.01)  
 (52) B06B 1/161, B07B 1/42, B65G 27/32, B65G 27/30



(54) DISPOSIÇÃO CONSTRUTIVA INTRODUZIDA EM EQUIPAMENTO VIBRADOR MECÂNICO PARA PROVER MOVIMENTO LINEAR OU ELÍPTICO APLICADO EM PENEIRAS VIBRATÓRIAS

(71) HAVER & BOECKER LATINOAMERICANA MÁQUINAS LTDA (BR/SP)

(72) JANSEM SASSO NOGUEIRA; JULIANO FERREIRA BORBA; OTAVIO JOSE DE CARVALHO JUNIOR; PAULO HENRIQUE PELOZO REIS TOTTI

(21) BR 20 2020 009427-6 U2

Código 3.1 - Publicação do Pedido de Patente ou de Certificado de Adição de Invenção

(22) 12/05/2020

(51) B01D 35/02 (2006.01)

(52) B01D 35/02

(54) DISPOSIÇÃO CONSTRUTIVA EM FILTRO D'ÁGUA CONJUGADO À TORNEIRA

(71) NELSON ALVES DA SILVA FILHO (BR/SP)

(72) NELSON ALVES DA SILVA FILHO

(21) BR 20 2020 009463-2 U2

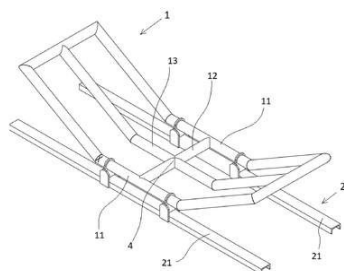

Código 3.1 - Publicação do Pedido de Patente ou de Certificado de Adição de Invenção

(22) 13/05/2020

(51) B65G 43/06 (2006.01)

(54) EQUIPAMENTO PARA DETECÇÃO DE RASGOS EM CORREIA TRANSPORTADORA POR MEIO DE SENSOR DE VIBRAÇÃO INSTALADO EM CONJUNTO DE TUBOS POSICIONADO ABAIXO DA DITA CORREIA TRANSPORTADORA

(71) LLK ENGENHARIA INDÚSTRIA E COMÉRCIO LTDA EPP (BR/MG)

(72) HENRIQUE SEABRA CANAVERDE; ÍTALO AUGUSTO PEREIRA FREITAS DE ANDRADE; LUIZ HENRIQUE JORGE MACHADO; LUIZA AGOSTINHO PENA

(21) BR 20 2020 009475-6 U2

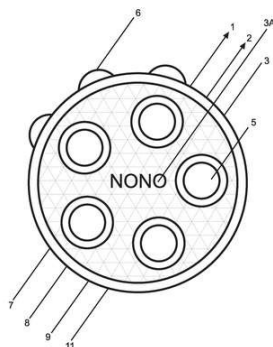

Código 3.1 - Publicação do Pedido de Patente ou de Certificado de Adição de Invenção

(22) 13/05/2020

(51) F21L 27/00 (2006.01)

(54) DISPOSITIVO PORTÁTIL LUMINOSO PARA IDENTIFICAÇÃO E COMUNICAÇÃO PESSOAL

(71) ALEXANDRE VALADARES VIEIRA (BR/MA)

(72) ALEXANDRE VALADARES VIEIRA

(21) BR 20 2020 009479-9 U2

Código 3.1 - Publicação do Pedido de Patente ou de Certificado de Adição de Invenção

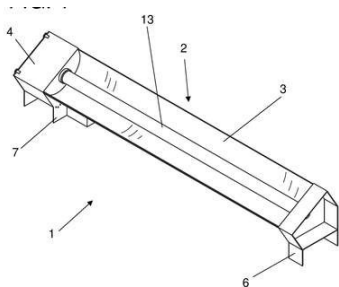

(22) 13/05/2020  
 (51) C02F 1/14 (2006.01), B01D 3/00 (2006.01)  
 (54) DISPOSIÇÃO INTRODUZIDA EM DESTILADOR SOLAR  
 (71) LEONARDO MARTI BITTAR (BR/SP)  
 (72) LEONARDO MARTI BITTAR

**(21) BR 20 2020 009484-5 U2**

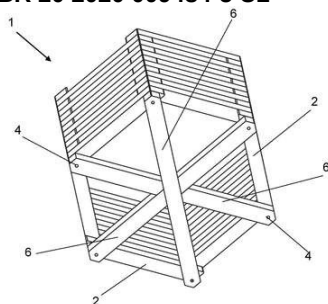

Código 3.1 - Publicação do Pedido de Patente ou de Certificado de Adição de Invenção  
 (22) 13/05/2020  
 (51) B65D 71/00 (2006.01)  
 (54) DISPOSIÇÃO INTRODUZIDA EM NICHOS HEXAGONAL MODULAR  
 (71) ALBERTO SÉRGIO RIBEIRO FANGUEIRO (BR/SC)  
 (72) ALBERTO SÉRGIO RIBEIRO FANGUEIRO

**(21) BR 20 2020 009487-0 U2**

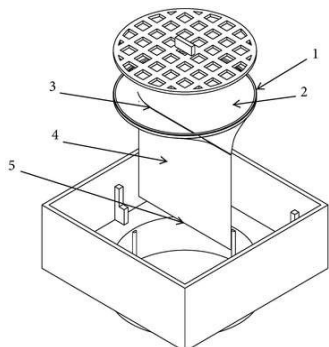

Código 3.1 - Publicação do Pedido de Patente ou de Certificado de Adição de Invenção  
 (22) 13/05/2020  
 (51) E03F 7/04 (2006.01)  
 (54) VÁLVULA DE DRENAGEM  
 (71) BRAZ JOSÉ DE LIMA (BR/SP)  
 (72) BRAZ JOSÉ DE LIMA

**(21) BR 20 2020 009506-0 U2**

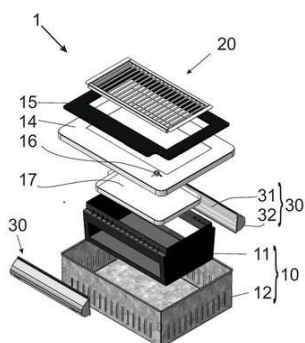

Código 3.1 - Publicação do Pedido de Patente ou de Certificado de Adição de Invenção  
 (22) 13/05/2020  
 (51) A47J 37/07 (2006.01)  
 (54) DISPOSIÇÃO INTRODUZIDA EM CHURRASQUEIRA  
 (71) DINOXX IND. E COM. DE PRODUTOS EM AÇO INOX LTDA-ME (BR/SP)  
 (72) DIÓGENES CARDOSO SILVA; GUSTAVO CATALAN PEREIRA

**(21) BR 20 2020 009521-3 U2**

Código 3.1 - Publicação do Pedido de Patente ou de Certificado de Adição de Invenção  
 (22) 13/05/2020  
 (51) A01D 41/12 (2006.01)

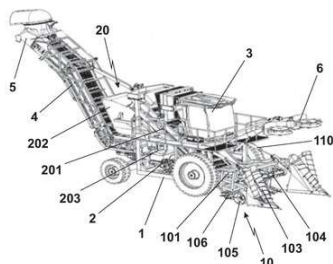

(54) DISPOSIÇÃO CONSTRUTIVA INTRODUZIDA EM COLHEDORA DE CANA

(71) PAULO CESAR DA SILVA (BR/SP) ; FLOSCULO FRANCO DO AMARAL (BR/SP)

(72) PAULO CESAR DA SILVA

**(21) BR 20 2020 009573-6 U2**

Figura 1:



Código 3.1 - Publicação do Pedido de Patente ou de Certificado de Adição de Invenção

(22) 13/05/2020

(51) A41B 11/00 (2006.01)

(54) MEIAS PARA TRATAMENTO ESTÉTICO OU MEDICINAL DOS PÉS

(71) DANIEL GIBALDI (BR/RJ)

(72) DANIEL GIBALDI

**(21) BR 20 2020 009632-5 U2**

Código 3.1 - Publicação do Pedido de Patente ou de Certificado de Adição de Invenção

(22) 14/05/2020

(51) F22B 37/22 (2006.01)

(52) F22B 37/228

(54) APERFEIÇOAMENTO EM INJETOR DE ÁGUA PARA CONTROLE DE TEMPERATURA

(71) MBX INDÚSTRIA E COMÉRCIO LTDA (BR/SC)

(72) MAURO BENTO

**(21) BR 20 2020 009675-9 U2**

Código 3.1 - Publicação do Pedido de Patente ou de Certificado de Adição de Invenção

(22) 14/05/2020

(51) A47L 13/58 (2006.01)

(52) A47L 13/58

(54) DISPOSIÇÃO INTRODUZIDA EM DISPOSITIVO PARA LIMPEZA DE PISOS

(71) SUNGUIDER INCORPORADORA E COMERCIO EXTERIOR EIRELI (BR/SP)

(72) DAVID LIU

**(21) BR 20 2020 009684-8 U2**

Código 3.1 - Publicação do Pedido de Patente ou de Certificado de Adição de Invenção

(22) 14/05/2020

(51) A01C 15/18 (2006.01)

(52) A01C 15/18

---

(54) DISPOSIÇÃO CONSTRUTIVA PROPORCIONADA EM DOSADOR DE ADUBOS E SEMENTES

(71) DIMAS FRONZA (BR/RS) ; VIVIANI BERTOLINI WINDBERG (BR/RS)

(72) DIMAS FRONZA; SOLANGE LOPES FERRARI

---

**(21) BR 20 2020 009686-4 U2**

Código 3.1 - Publicação do Pedido de Patente ou de Certificado de Adição de Invenção

(22) 14/05/2020

(51) B65D 5/20 (2006.01), B65D 5/36 (2006.01)

(52) B65D 5/20, B65D 5/3607

(54) CESTA DE MATERIAL RECICLADO DE PAPELÃO OU PAPEL CARTÃO

(71) 2MOVE CONSULTING ASSESSORIA EM NEGÓCIOS COMERCIAIS LTDA (BR/SP) ; INESPERADO IDÉIAS, PROJETOS E NEGÓCIOS LTDA (BR/SP)

(72) ANDRÉ LUÍS FERREIRA DE SOUZA; MARCUS VINÍCIUS MONTEIRO SANTARÉM

---

**(21) BR 20 2020 009720-8 U2**

Código 3.1 - Publicação do Pedido de Patente ou de Certificado de Adição de Invenção

(22) 15/05/2020

(51) A47K 7/02 (2006.01)

(52) A47K 7/02

(54) DISPOSIÇÃO APLICADA EM ESCOVA PARA OS PÉS COM ELEMENTOS DE FIXAÇÃO

(71) EDINEZ BILK (BR/SC)

(72) EDINEZ BILK

---

**(21) BR 20 2020 009746-1 U2**

Código 3.1 - Publicação do Pedido de Patente ou de Certificado de Adição de Invenção

(22) 15/05/2020

(51) B66C 1/62 (2006.01)

(52) B66C 1/62

(54) DISPOSITIVO DE GARRA PARA MOVIMENTAÇÃO DE PNEUS

(71) JAIME ALUÍSIO FAGUNDES (BR/RS)

(72) JAIME ALUISIO FAGUNDES

---

**(21) BR 20 2020 009752-6 U2**

Código 3.1 - Publicação do Pedido de Patente ou de Certificado de Adição de Invenção

(22) 15/05/2020

(51) B01D 36/04 (2006.01)

(52) B01D 36/04

(54) FILTRO CENTRIFUGO DE COMPETIÇÃO

(71) VICTOR HUGO ZOTARELLI MORO (BR/PR)

(72) VICTOR HUGO ZOTARELLI MORO

(21) BR 20 2020 009760-7 U2

Código 3.1 - Publicação do Pedido de Patente ou de Certificado de Adição de Invenção

(22) 15/05/2020

(51) B60J 11/04 (2006.01)

(52) B60J 11/04

(54) DISPOSIÇÃO CONSTRUTIVA APLICADA EM TELA RETRÁTIL AUTOMÁTICA PARA CARROCERIA DE CAMINHÕES BASCULANTE

(71) ADEMILSON ALVARES (BR/PA)

(72) ADEMILSON LEITE ALVARES

(21) BR 20 2020 009813-1 U2

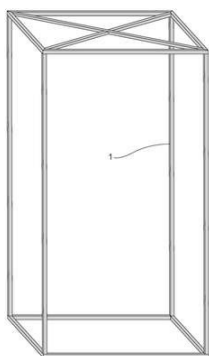

Código 3.1 - Publicação do Pedido de Patente ou de Certificado de Adição de Invenção

(22) 15/05/2020

(51) A61L 2/00 (2006.01)

(54) DISPOSIÇÃO INTRODUZIDA EM EQUIPAMENTO MÓVEL PARA DESINFECÇÃO E ESTERILIZAÇÃO CORPORAL POR PULVERIZAÇÃO DE AGENTE DESINFECTANTE

(71) ERIK GOMES DO NASCIMENTO (BR/SP) ; YGUREY TIARAJU ELMANO DE OLIVEIRA (BR/SP)

(72) ERIK GOMES DO NASCIMENTO; YGUREY TIARAJU ELMANO DE OLIVEIRA

(21) BR 20 2020 009831-0 U2

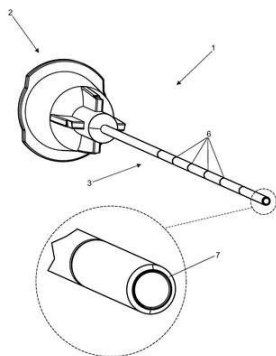

Código 3.1 - Publicação do Pedido de Patente ou de Certificado de Adição de Invenção

(22) 15/05/2020

(51) A61M 5/46 (2006.01)

(54) DISPOSIÇÃO APLICADA EM MICROCÂNULA PARA PREENCHIMENTO COM PRODUTO DÉRMICO INJETÁVEL COM ACESSO PERIÓSTEO

(71) ADRIANA CRISTIANO RODRIGUES (BR/SP)

(72) ADRIANA CRISTIANO RODRIGUES

(21) BR 20 2020 009854-9 U2

Código 3.1 - Publicação do Pedido de Patente ou de Certificado de Adição de Invenção

(22) 18/05/2020

(51) F25D 23/00 (2006.01)

(54) FREEZER INDUSTRIAL ECONÔMICO

(71) LUIS MAURO DA SILVA BEZERRA (BR/MT)

(72) LUIS MAURO DA SILVA BEZERRA

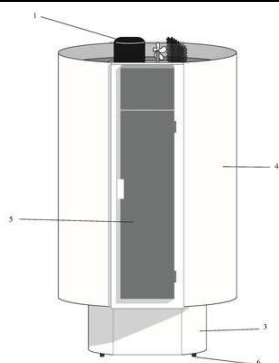

**(21) BR 20 2020 009856-5 U2**

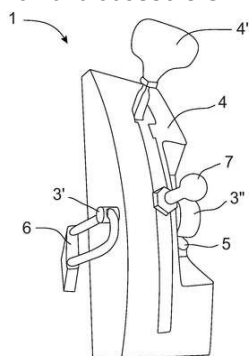

Código 3.1 - Publicação do Pedido de Patente ou de Certificado de Adição de Invenção

(22) 18/05/2020

(51) B60R 25/08 (2006.01), B60R 25/06 (2006.01)

(54) DISPOSITIVO DE BLOQUEIO MECÂNICO SIMULTÂNEO PARA CÂMBIO DE MARCHAS E FREIO DE ESTACIONAMENTO DE VEÍCULOS

(71) VALE S.A. (BR/RJ)

(72) ALLAM CESAR PIMENTA PORFIRIO; CARLOS ANTÔNIO TAVARES DE MESQUITA; FÁBIO ROGÉRIO COSTA; FRANCIJUNIOR CAMPOS DA COSTA; JOEL SOUZA; LENILSON ALVES BRANDÃO; WANDERSON ANTÔNIO DA SILVA RODRIGUES; JOÃO VITOR DE SOUZA NOVAIS

**(21) BR 20 2020 009860-3 U2**

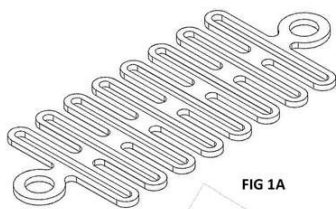

Código 3.1 - Publicação do Pedido de Patente ou de Certificado de Adição de Invenção

(22) 18/05/2020

(51) A62B 35/04 (2006.01)

(54) ABSORVEDORES DE ENERGIA PARA LINHAS DE VIDA HORIZONTAIS FLEXÍVEIS

(71) TRIO ENGENHARIA LTDA ME (BR/SC)

(72) ANDERSON PIAIA DOS SANTOS

**(21) BR 20 2020 009883-2 U2**

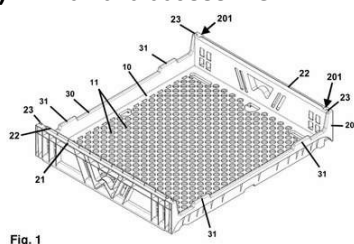

Código 3.1 - Publicação do Pedido de Patente ou de Certificado de Adição de Invenção

(22) 18/05/2020

(51) B65D 21/04 (2006.01)

(54) DISPOSIÇÃO CONSTRUTIVA EM CONTENTOR PARA TRANSPORTE DE PRODUTOS ALIMENTARES

(71) PISANI PLÁSTICOS S.A. (BR/RS)

(72) PAULO FRANCISCO WEBBER

**(21) BR 20 2020 009894-8 U2**



Figura 01

Código 3.1 - Publicação do Pedido de Patente ou de Certificado de Adição de Invenção

(22) 18/05/2020

(51) A01D 34/42 (2006.01)

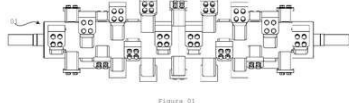
(54) DISPOSIÇÃO EM UM ROTOR APLICÁVEL A UM IMPLEMENTO AGRÍCOLA TRITURADOR DE RESTOS CULTURAIS

(71) LUIZ FERNANDO RUFO (BR/SP)

(72) LUIZ FERNANDO RUFO

**(21) BR 20 2020 009908-1 U2**

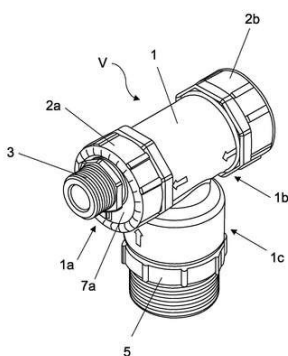

Código 3.1 - Publicação do Pedido de Patente ou de Certificado de Adição de Invenção

(22) 18/05/2020

(51) F16K 17/20 (2006.01)

(54) VÁLVULA ALTERNADORA BIDIRECIONAL

(71) BLUKIT METALÚRGICA LTDA (BR/SC)

(72) ADRIAN ROGER CENSI

**(21) BR 20 2020 009946-4 U2**

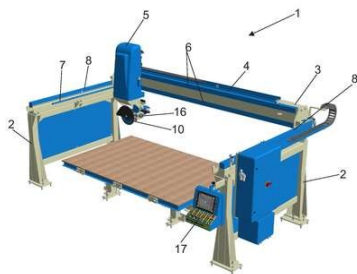

Código 3.1 - Publicação do Pedido de Patente ou de Certificado de Adição de Invenção

(22) 19/05/2020

(51) B26D 3/00 (2006.01)

(54) EQUIPAMENTO PARA CORTE, FURAÇÃO E REBAIXOS EM PEDRAS, GRANITOS E MÁRMORES

(71) RAYNER DAVID (BR/ES)

(72) RAYNER DAVID

**(21) BR 20 2020 009953-7 U2**

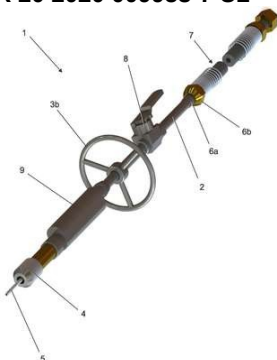

Código 3.1 - Publicação do Pedido de Patente ou de Certificado de Adição de Invenção

(22) 19/05/2020

(51) F27D 3/16 (2006.01), C21C 5/42 (2006.01)

(54) APERFEIÇOAMENTOS INTRODUZIDOS EM APLICADOR DE OXIGENIO PURO PARA TUBOS CONSUMÍVEIS

(71) FORAOR LOCAÇÃO DE VEICULOS LTDA EPP (BR/SP)

(72) ANDREA SIMÕES DE OLIVEIRA

### Código 3.2 - Publicação Antecipada

Publicação do pedido depositado, a requerimento do depositante. Aplicam-se as disposições do subitem 3.1.

**(21) BR 10 2020 014531-2 A2**

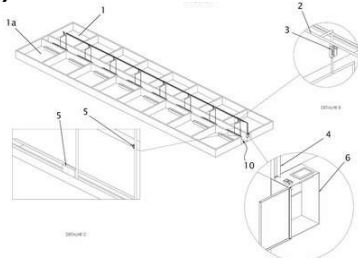

Código 3.2 - Publicação Antecipada

(22) 16/07/2020

(51) A01K 13/00 (2006.01)

(52) A01K 13/003

(54) SISTEMA AUTOMÁTICO DE UMIDIFICAÇÃO E MEDICAÇÃO

(71) NUTROMATIC INDÚSTRIA E COMÉRCIO DE MÁQUINAS E EQUIPAMENTOS LTDA (BR/RS)

(72) GELSOIR COLLE

**(21) BR 10 2020 015440-0 A2**



Código 3.2 - Publicação Antecipada

(22) 29/07/2020

(51) G01N 33/569 (2006.01), G01N 33/544 (2006.01), C07K 14/44 (2006.01)

(54) KIT PARA TESTE RÁPIDO PARA DETECÇÃO DE ANTICORPOS CONTRA TRYPANOSOMA VIVAX EM SOROS DE BOVINOS.

(71) CÉLIO RAIMUNDO MACHADO (BR/SP) ; ROSANGELA ZACARIAS MACHADO (BR/SP)

(72) CÉLIO RAIMUNDO MACHADO; ROSANGELA ZACARIAS MACHADO

**(21) BR 10 2020 019899-8 A2**

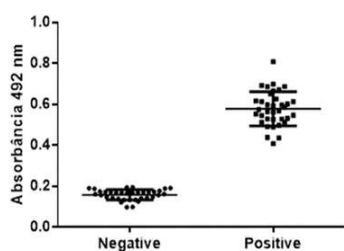

Código 3.2 - Publicação Antecipada

(22) 29/09/2020

(51) C07K 7/08 (2006.01), A61K 39/04 (2006.01), G01N 33/569 (2006.01), A61P 31/06 (2006.01)

(54) KIT E MÉTODO ELISA PARA DIAGNÓSTICO DA TUBERCULOSE UTILIZANDO NOVO ANTÍGENO PEPTÍDEO SINTÉTICO P.MT.PD.7

(71) UNIVERSIDADE FEDERAL DO PARANA (BR/PR)

(72) VANETE THOMAZ SOCCOL; NATALIA NOTTO SERENA; RAPHAEL APARECIDO BOSCHERO; CARLOS RICARDO SOCCOL; VIOLETTA PACCE

**(21) BR 10 2021 007058-7 A2**

Código 3.2 - Publicação Antecipada

(22) 14/04/2021

(51) C07K 14/165 (2006.01), G01N 33/569 (2006.01), A61K 39/215 (2006.01), A61P 31/14 (2006.01)

(54) DIAGNÓSTICO DA COVID-19 UTILIZANDO ANTÍGENO PEPTÍDICOSINTÉTICO PROVENIENTE DA PROTEÍNA DO NUCLEOCAPSÍDEO



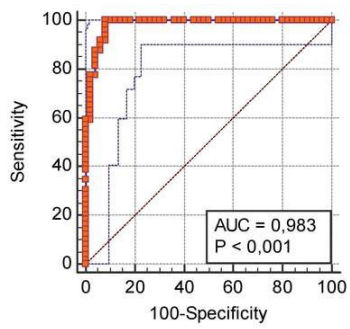

(71) UNIVERSIDADE FEDERAL DO PARANA (BR/PR) ; IMUNOVA ANÁLISES BIOLÓGICAS LTDA (BR/PR)

(72) CARLOS RICARDO SOCCOL; JEAN MICHEL DELA VEDOVA COSTA; MANUEL HOSPINAL SANTIANI; VANETE THOMAZ SOCCOL; BRENO CASTELLO BRANCO BEIRÃO; MAX INGBERMAN

**Código 3.6 - Publicação do Pedido Arquivado Definitivamente - Art. 216 §2º e Art. 17 §2º da LPI**

Publicação de pedido definitivamente arquivado devido à não apresentação de procuração ou devido à apresentação de um pedido posterior, encerrada a instância administrativa. Pode ser adquirido o folheto com o relatório descritivo, reivindicações, desenhos e resumo do pedido, por quem se interessar, através do endereço eletrônico [www.inpi.gov.br](http://www.inpi.gov.br) - No Acesso rápido - Faça uma busca – Patente. Para acessar, cadastre-se no Portal do INPI e use login e senha.

---

**(21) BR 10 2020 009252-9 A2**

Código 3.6 - Publicação do Pedido Arquivado Definitivamente - Art. 216 §2º e Art. 17 §2º da LPI

(22) 11/05/2020

(51) G06F 21/72 (2013.01), G06F 21/78 (2013.01), A61B 17/00 (2006.01)

(52) G06F 21/72, G06F 21/78, A61B 2017/00221

(54) DISPOSITIVO E SISTEMA PARA ARMAZENAMENTO CRIPTOGRAFADO DE DADOS CLÍNICOS-CIRÚRGICOS E PROCESSO DE FABRICAÇÃO DE INTEGRADOR DE SINAIS

(71) RICARDO MENDES ALVES PEREIRA (BR/SP)

(72) RICARDO MENDES ALVES PEREIRA

### Código 3.8 - Retificação

Retificação da publicação do pedido por ter sido efetuada com incorreção que não impossibilita sua identificação. Tal publicação não implica na alteração da data de publicação do pedido de patente e nos prazos decorrentes da mesma.

**(21) BR 10 2017 027550-7 A8**

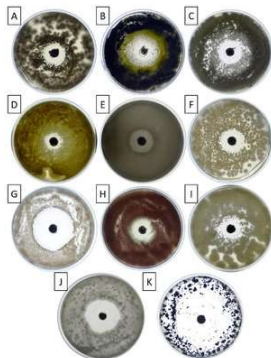

Código 3.8 - Retificação

(22) 20/12/2017

(51) C12N 1/14 (2006.01), C12P 1/02 (2006.01), A23L 3/3463 (2006.01), C12R 1/645 (2006.01)

(54) PROCESSO DE OBTENÇÃO DO FUNGO PHAEOSPHAERIA SP. E SEU CALDO FERMENTADO E SEUS USOS

(71) UNIVERSIDADE ESTADUAL DE CAMPINAS - UNICAMP (BR/SP) ;  
UNIVERSIDADE TECNOLÓGICA FEDERAL DO PARANÁ (BR/PR)

(72) MICHEL YUDI SHINKAI KANEMARU; JULIANO LEMOS BICAS; EDER DA COSTA DOS SANTOS

Referente ao código 3.1 publicado na RPI2531 de 09/07/2019 relativo ao campo INID (72) Inventor. Considerem-se os dados atuais.

## Código Pedido de Exame

### **Código 4.3 - Desarquivamento - Art. 33 parágrafo único da LPI.**

Desarquivado o pedido arquivado por falta de pedido de exame (subitem 11.1), para prosseguir seu andamento.

---

(21) BR 20 2015 016069-6 U2

Código 4.3 - Desarquivamento - Art. 33 parágrafo único da LPI.

(22) 02/07/2015

(71) FABIANA TAMANAGA CABRAL (BR/SP) ; MARIA INÊS DA SILVA  
CAPELLATO (BR/SP)

**Código Exigências Técnicas e Formais****Código 6.1 - Exigência Técnica**

Suspensão do andamento do pedido de patente que, para instrução regular, aguardará o atendimento ou contestação das exigências formuladas. O depositante poderá obter o parecer através do endereço eletrônico [www.inpi.gov.br](http://www.inpi.gov.br) - No Acesso rápido – Faça uma busca - Patente. Para acessar, cadastre-se no Portal do INPI e use login e senha. A não manifestação do depositante no prazo de 90 (noventa) dias desta data acarretará o arquivamento definitivo do pedido.

---

<b>(21) BR 10 2012 005935-5 A2</b>	Código 6.1 - Exigência Técnica (22) 16/03/2012 (71) Associação de Ensino de Ribeirão Preto (BR/SP)
<b>(21) BR 10 2012 013590-6 A2</b>	Código 6.1 - Exigência Técnica (22) 24/05/2012 (71) Universidade Federal de Alagoas (BR/AL)
<b>(21) BR 10 2013 010786-7 A2</b>	Código 6.1 - Exigência Técnica (22) 30/04/2013 (71) The Boeing Company (US) ; MASSACHUSETTS INSTITUTE OF TECHNOLOGY (US)
<b>(21) BR 10 2013 011921-0 A2</b>	Código 6.1 - Exigência Técnica (22) 14/05/2013 (71) PGS GEOPHYSICAL AS (NO)
<b>(21) BR 10 2013 032411-6 A2</b>	Código 6.1 - Exigência Técnica (22) 17/12/2013 (71) UNIVERSIDADE FEDERAL RURAL DE PERNAMBUCO (BR/PE)
<b>(21) BR 10 2013 034006-5 A2</b>	Código 6.1 - Exigência Técnica (22) 28/11/2013 (71) UNIVERSIDADE FEDERAL DE JUIZ DE FORA (BR/MG)
<b>(21) BR 10 2014 012619-8 A2</b>	Código 6.1 - Exigência Técnica (22) 26/05/2014 (71) PETROLEO BRASILEIRO S. A./PETROBRAS (BR/RJ)
<b>(21) BR 10 2014 024755-6 A2</b>	Código 6.1 - Exigência Técnica (22) 03/10/2014

---

(71) PROCOMP AMAZONIA INDÚSTRIA ELETRÔNICA LTDA. (BR/AM)

---

**(21) BR 10 2015 002764-8 A2** Código 6.1 - Exigência Técnica  
(22) 09/02/2015  
(71) ALSTOM TRANSPORT TECHNOLOGIES (FR)

---

**(21) BR 10 2015 005539-0 A2** Código 6.1 - Exigência Técnica  
(22) 12/03/2015  
(71) MICROPACK S.A. (AR)

---

**(21) BR 10 2015 006610-4 A2** Código 6.1 - Exigência Técnica  
(22) 25/03/2015  
(71) UNIVERSIDADE FEDERAL DE SANTA MARIA (BR/RS)

---

**(21) BR 10 2015 006687-2 A2** Código 6.1 - Exigência Técnica  
(22) 25/03/2015  
(71) ALSTOM TRANSPORT TECHNOLOGIES (FR)

---

**(21) BR 10 2015 008716-0 A2** Código 6.1 - Exigência Técnica  
(22) 17/04/2015  
(71) GENERAL ELECTRIC COMPANY (US)

---

**(21) BR 10 2015 011832-5 A2** Código 6.1 - Exigência Técnica  
(22) 22/05/2015  
(71) CENTRO NACIONAL DE TECNOLOGIA ELETRÔNICA AVANÇADA S.A  
(BR/RS)

---

**(21) BR 10 2015 019483-8 A2** Código 6.1 - Exigência Técnica  
(22) 13/08/2015  
(71) REDUNLED COMÉRCIO DE EQUIPAMENTOS E SERVIÇOS DE  
ELÉTRICA E ILUMINAÇÃO SUSTENTÁVEIS LTDA ME (BR/SP)

---

**(21) BR 10 2015 020213-0 A2** Código 6.1 - Exigência Técnica  
(22) 21/08/2015  
(71) SCANIA CV AB (SE)

---

**(21) BR 10 2015 027428-9 A2** Código 6.1 - Exigência Técnica  
(22) 29/10/2015  
(71) TOYOTA JIDOSHA KABUSHIKI KAISHA (JP)

---

**(21) BR 10 2015 028522-1 A2** Código 6.1 - Exigência Técnica  
(22) 13/11/2015

---

(71) TOYOTA JIDOSHA KABUSHIKI KAISHA (JP)

---

**(21) BR 10 2015 031351-9 A2** Código 6.1 - Exigência Técnica  
(22) 15/12/2015  
(71) RINNAI CORPORATION (JP)

---

**(21) BR 10 2015 031378-0 A2** Código 6.1 - Exigência Técnica  
(22) 15/12/2015  
(71) RINNAI CORPORATION (JP)

---

**(21) BR 10 2016 006216-0 A2** Código 6.1 - Exigência Técnica  
(22) 22/03/2016  
(71) FRED KEISER (US) ; DAVID KEISER (US)

---

**(21) BR 10 2016 006554-2 A2** Código 6.1 - Exigência Técnica  
(22) 24/03/2016  
(71) ALBEA SERVICES (FR)

---

**(21) BR 10 2017 003580-8 A2** Código 6.1 - Exigência Técnica  
(22) 22/02/2017  
(71) DOW AGROSCIENCES LLC (US)

---

**(21) BR 10 2017 012952-7 A2** Código 6.1 - Exigência Técnica  
(22) 16/06/2017  
(71) INSTITUTO FEDERAL DE EDUCAÇÃO, CIÊNCIA E TECNOLOGIA DA BAHIA - IFBA (BR/BA)

---

**(21) BR 10 2018 074738-0 A2** Código 6.1 - Exigência Técnica  
(22) 29/11/2018  
(71) EMBRACO INDÚSTRIA DE COMPRESSORES E SOLUÇÕES EM REFRIGERAÇÃO LTDA (BR/SC)

---

**(21) BR 10 2019 014753-9 A2** Código 6.1 - Exigência Técnica  
(22) 17/07/2019  
(71) SPITFIRE MULTIMIDIA S/S LTDA ME (BR/SP)

---

**(21) BR 10 2019 022506-8 A2** Código 6.1 - Exigência Técnica  
(22) 25/10/2019  
(71) PROLOGIUM TECHNOLOGY CO., LTD. (CN) ; PROLOGIUM HOLDING INC. (KY)

---

**(21) BR 10 2019 027610-0 A2** Código 6.1 - Exigência Técnica

---

	(22) 20/12/2019 (71) PETRÓLEO BRASILEIRO S.A. - PETROBRAS (BR/RJ)
<b>(21) BR 10 2020 001819-1 A8</b>	Código 6.1 - Exigência Técnica (22) 28/01/2020 (71) MAC VALVES, INC. (US)
<b>(21) BR 11 2012 010357-1 A2</b>	Código 6.1 - Exigência Técnica (22) 02/11/2010 (71) Inovio Pharmaceuticals, Inc. (US) ; THE TRUSTEES OF THE UNIVERSITY OF PENNSYLVANIA (US)
<b>(21) BR 11 2012 018249-8 A2</b>	Código 6.1 - Exigência Técnica (22) 24/01/2011 (71) DOW AGROSCIENCES LLC (US) ; SANGAMO BIOSCIENCES, INC. (US)
<b>(21) BR 11 2012 020026-7 A2</b>	Código 6.1 - Exigência Técnica (22) 10/02/2011 (71) Schlumberger Norge AS (NO)
<b>(21) BR 11 2012 024676-3 A2</b>	Código 6.1 - Exigência Técnica (22) 30/03/2011 (71) NOVABIOTICS LIMITED (GB)
<b>(21) BR 11 2012 026583-0 A2</b>	Código 6.1 - Exigência Técnica (22) 18/01/2011 (71) ZTE CORPORATION (CN)
<b>(21) BR 11 2012 031668-0 A2</b>	Código 6.1 - Exigência Técnica (22) 04/01/2011 (71) RAYCAN TECHNOLOGY CO., LTD. (SU ZHOU) (CN) ; Huazhong University Of Science And Technology (CN)
<b>(21) BR 11 2013 010958-0 A2</b>	Código 6.1 - Exigência Técnica (22) 24/10/2011 (71) VIZURI HEALTH SCIENCES LLC (US)
<b>(21) BR 11 2013 012315-0 A2</b>	Código 6.1 - Exigência Técnica (22) 18/11/2011 (71) SPACELABS HEALTHCARE, LLC (US)
<b>(21) BR 11 2013 015129-3 A2</b>	Código 6.1 - Exigência Técnica



---

	(22) 14/12/2011 (71) NATIONAL UNIVERSITY OF SINGAPORE (SG) ; DSO NATIONAL LABORATORIES (SG)
--	--

---

<b>(21) BR 11 2013 016823-4 A2</b>	Código 6.1 - Exigência Técnica (22) 30/12/2011 (71) GLAXOSMITHKLINE BIOLOGICALS S.A. (BE)
------------------------------------	---

---

<b>(21) BR 11 2013 022653-6 A2</b>	Código 6.1 - Exigência Técnica (22) 09/03/2012 (71) NORGINE BV (NL)
------------------------------------	---

---

<b>(21) BR 11 2013 024462-3 A2</b>	Código 6.1 - Exigência Técnica (22) 23/03/2012 (71) PRAD RESEARCH AND DEVELOPMENT LIMITED (US)
------------------------------------	--

---

<b>(21) BR 11 2013 025880-2 A2</b>	Código 6.1 - Exigência Técnica (22) 06/04/2012 (71) TYPHON TECHNOLOGY SOLUTIONS, LLC (US)
------------------------------------	---

---

<b>(21) BR 11 2013 029183-4 A2</b>	Código 6.1 - Exigência Técnica (22) 14/05/2012 (71) GENESIS III, INC. (US)
------------------------------------	--

---

<b>(21) BR 11 2013 029316-0 A2</b>	Código 6.1 - Exigência Técnica (22) 11/05/2012 (71) CONICET - CONSEJO NAC. DE INVESTIGACIONES CIENTIFICAS Y TÉCNICAS (AR) ; IPCVA - INSTITUTO DE PROMOCIÓN DE LA CARNE VACUNA ARGENTINA (AR) ; UNL - UNIVERSIDAD NACIONAL DEL LITORAL (AR) ; GERARGO RINTOUL (ES)
------------------------------------	---

---

<b>(21) BR 11 2014 003378-1 A2</b>	Código 6.1 - Exigência Técnica (22) 17/08/2012 (71) BOEHRINGER INGELHEIM INTERNATIONAL GMBH (DE)
------------------------------------	--

---

<b>(21) BR 11 2014 005206-9 A2</b>	Código 6.1 - Exigência Técnica (22) 30/12/2011 (71) INTEL CORPORATION (US)
------------------------------------	--

---

<b>(21) BR 11 2014 007353-8 A2</b>	Código 6.1 - Exigência Técnica (22) 28/09/2012 (71) CHUGAI SEIYAKU KABUSHIKI KAISHA (JP)
------------------------------------	--

---

<b>(21) BR 11 2014 013823-0 A8</b>	Código 6.1 - Exigência Técnica (22) 20/11/2012 (71) SEAN JONES (US)
------------------------------------	---

---

<b>(21) BR 11 2014 014950-0 A2</b>	Código 6.1 - Exigência Técnica (22) 20/12/2012 (71) BIONET-ASIA, CO. LTD. (TH)
------------------------------------	--

---

<b>(21) BR 11 2014 016106-2 A8</b>	Código 6.1 - Exigência Técnica (22) 28/12/2011 (71) INTEL CORPORATION (US)
------------------------------------	--

---

<b>(21) BR 11 2014 018212-4 A2</b>	Código 6.1 - Exigência Técnica (22) 09/11/2012 (71) OBSHESTVO S OGRANICHENNOI OTVETSTVENNOSTYU "WDS FARMA" (RU)
------------------------------------	---

---

<b>(21) BR 11 2014 019303-7 A8</b>	Código 6.1 - Exigência Técnica (22) 06/02/2013 (71) SINGLE BUOY MOORINGS INC. (CH)
------------------------------------	--

---

<b>(21) BR 11 2014 019390-8 A8</b>	Código 6.1 - Exigência Técnica (22) 30/01/2013 (71) KEPPEL OFFSHORE & MARINE LTD. (SG)
------------------------------------	--

---

<b>(21) BR 11 2014 019586-2 A2</b>	Código 6.1 - Exigência Técnica (22) 18/02/2013 (71) KEYGENE N.V. (NL)
------------------------------------	---

---

<b>(21) BR 11 2014 019593-5 A2</b>	Código 6.1 - Exigência Técnica (22) 18/02/2013 (71) KEYGENE N.V. (NL)
------------------------------------	---

---

<b>(21) BR 11 2014 019601-0 A2</b>	Código 6.1 - Exigência Técnica (22) 18/02/2013 (71) KEYGENE N.V. (NL)
------------------------------------	---

---

<b>(21) BR 11 2014 021097-7 A2</b>	Código 6.1 - Exigência Técnica (22) 21/02/2013 (71) UROMEMS (FR)
------------------------------------	--

---

<b>(21) BR 11 2014 022323-8 A8</b>	Código 6.1 - Exigência Técnica (22) 11/03/2013 (71) JANSSEN VACCINES & PREVENTION B.V. (NL)
<b>(21) BR 11 2014 022789-6 A2</b>	Código 6.1 - Exigência Técnica (22) 13/03/2013 (71) CELGENE CAR LLC (BM)
<b>(21) BR 11 2014 024776-5 A2</b>	Código 6.1 - Exigência Técnica (22) 03/04/2013 (71) ANDRITZ OY (FI) ; UPM-KYMMENE CORPORATION (FI) ; STORA ENSO OYJ (FI) ; METSÄ FIBRE OY (FI)
<b>(21) BR 11 2014 026924-6 A2</b>	Código 6.1 - Exigência Técnica (22) 02/05/2013 (71) AQUIMO, LLC (US)
<b>(21) BR 11 2014 027275-1 A2</b>	Código 6.1 - Exigência Técnica (22) 06/05/2013 (71) DANISCO US INC. (US)
<b>(21) BR 11 2015 001020-2 A2</b>	Código 6.1 - Exigência Técnica (22) 11/07/2013 (71) MERIAL, INC (US)
<b>(21) BR 11 2015 006183-4 A2</b>	Código 6.1 - Exigência Técnica (22) 20/09/2013 (71) THE CHINESE UNIVERSITY OF HONG KONG (CN)
<b>(21) BR 11 2015 008843-0 A2</b>	Código 6.1 - Exigência Técnica (22) 02/05/2013 (71) ESSILOR INTERNATIONAL (FR)
<b>(21) BR 11 2015 009607-7 A2</b>	Código 6.1 - Exigência Técnica (22) 30/10/2013 (71) PACYLEX PHARMACEUTICALS INC. (CA)
<b>(21) BR 11 2015 009931-9 A2</b>	Código 6.1 - Exigência Técnica (22) 30/10/2013 (71) TWO BLADES FOUNDATION (US)
<b>(21) BR 11 2015 010084-8 A8</b>	Código 6.1 - Exigência Técnica

	(22) 23/10/2013 (71) CORNING INCORPORATED (US)
<b>(21) BR 11 2015 011152-1 A2</b>	Código 6.1 - Exigência Técnica (22) 14/11/2013 (71) AGRIVIDA, INC. (US)
<b>(21) BR 11 2015 013765-2 A2</b>	Código 6.1 - Exigência Técnica (22) 17/12/2013 (71) LEGRAND FRANCE (FR) ; LEGRAND SNC (FR)
<b>(21) BR 11 2015 015594-4 A2</b>	Código 6.1 - Exigência Técnica (22) 30/12/2013 (71) RHODIA OPERATIONS (FR)
<b>(21) BR 11 2015 021075-9 A2</b>	Código 6.1 - Exigência Técnica (22) 25/02/2014 (71) ETHICON ENDO-SURGERY, INC. (US)
<b>(21) BR 11 2015 021794-0 A2</b>	Código 6.1 - Exigência Técnica (22) 05/03/2014 (71) DONALDSON COMPANY, INC (US)
<b>(21) BR 11 2015 021878-4 A2</b>	Código 6.1 - Exigência Técnica (22) 12/02/2014 (71) DEPUY SYNTHES PRODUCTS, INC. (US)
<b>(21) BR 11 2015 024201-4 A2</b>	Código 6.1 - Exigência Técnica (22) 11/03/2014 (71) CHINA NATIONAL PETROLEUM CORPORATION (CN) ; OLIDEN TECHNOLOGY, LLC (US)
<b>(21) BR 11 2015 029774-9 A2</b>	Código 6.1 - Exigência Técnica (22) 15/05/2014 (71) DAYCO IP HOLDINGS, LLC (US)
<b>(21) BR 11 2016 002629-2 A2</b>	Código 6.1 - Exigência Técnica (22) 04/08/2014 (71) SACMI COOPERATIVA MECCANICI IMOLA SOCIETA' COOPERATIVA (IT)
<b>(21) BR 11 2016 003663-8 A2</b>	Código 6.1 - Exigência Técnica

	(22) 12/08/2014 (71) ETHICON ENDO-SURGERY, LLC (PR)
<b>(21) BR 11 2016 006294-9 A2</b>	Código 6.1 - Exigência Técnica (22) 18/10/2013 (71) ZAMMI INSTRUMENTAL EIRELI (BR/RJ)
<b>(21) BR 11 2016 011239-3 A2</b>	Código 6.1 - Exigência Técnica (22) 17/11/2014 (71) BIOMEDICAL ENTERPRISES, INC. (US)
<b>(21) BR 11 2016 012494-4 A2</b>	Código 6.1 - Exigência Técnica (22) 02/12/2014 (71) THE UNIVERSITY OF QUEENSLAND (AU)
<b>(21) BR 11 2016 014389-2 A2</b>	Código 6.1 - Exigência Técnica (22) 08/12/2014 (71) NGK SPARK PLUG CO., LTD. (JP)
<b>(21) BR 11 2016 015494-0 A2</b>	Código 6.1 - Exigência Técnica (22) 06/01/2015 (71) IMERYS CERAMICS FRANCE (FR)
<b>(21) BR 11 2016 016013-4 A2</b>	Código 6.1 - Exigência Técnica (22) 16/12/2014 (71) EXXONMOBIL CHEMICAL PATENTS INC. (US)
<b>(21) BR 11 2016 017660-0 A2</b>	Código 6.1 - Exigência Técnica (22) 24/02/2015 (71) F. HOFFMANN-LA ROCHE AG (CH)
<b>(21) BR 11 2016 018185-9 A2</b>	Código 6.1 - Exigência Técnica (22) 05/01/2015 (71) EXERGY POWER SYSTEMS, INC. (JP)
<b>(21) BR 11 2016 018465-3 A2</b>	Código 6.1 - Exigência Técnica (22) 27/01/2015 (71) SOFEC , INC (US)
<b>(21) BR 11 2016 019007-6 A2</b>	Código 6.1 - Exigência Técnica (22) 20/02/2015 (71) SYNGENTA PARTICIPATIONS AG (CH)

---

<b>(21) BR 11 2016 019651-1 A2</b>	Código 6.1 - Exigência Técnica (22) 27/02/2015 (71) PURPLE HOLDING AB (SE)
------------------------------------	--

---

<b>(21) BR 11 2016 020224-4 A2</b>	Código 6.1 - Exigência Técnica (22) 31/03/2015 (71) SEKISUI CHEMICAL CO., LTD (JP)
------------------------------------	--

---

<b>(21) BR 11 2016 020279-1 A2</b>	Código 6.1 - Exigência Técnica (22) 04/03/2015 (71) PRAXAIR TECHNOLOGY, INC. (US)
------------------------------------	---

---

<b>(21) BR 11 2016 020287-2 A2</b>	Código 6.1 - Exigência Técnica (22) 03/03/2015 (71) SIGMA-ALDRICH CO. LLC (US)
------------------------------------	--

---

<b>(21) BR 11 2016 020314-3 A2</b>	Código 6.1 - Exigência Técnica (22) 03/03/2015 (71) YARA INTERNATIONAL ASA (NO)
------------------------------------	---

---

<b>(21) BR 11 2016 020889-7 A2</b>	Código 6.1 - Exigência Técnica (22) 10/03/2015 (71) BASF AGRICULTURAL SOLUTIONS SEED US LLC (US)
------------------------------------	--

---

<b>(21) BR 11 2016 023256-9 A2</b>	Código 6.1 - Exigência Técnica (22) 27/01/2015 (71) OK ENGINEERING CO.,LTD. (JP)
------------------------------------	--

---

<b>(21) BR 11 2016 027924-7 A2</b>	Código 6.1 - Exigência Técnica (22) 27/05/2015 (71) OWENS-BROCKWAY GLASS CONTAINER INC. (US)
------------------------------------	--

---

<b>(21) BR 11 2016 028847-5 A2</b>	Código 6.1 - Exigência Técnica (22) 29/05/2015 (71) ALEXIUM INC. (US)
------------------------------------	---

---

<b>(21) BR 11 2016 029113-1 A2</b>	Código 6.1 - Exigência Técnica (22) 10/06/2015 (71) TEN CATE THIOLON B.V. (NL)
------------------------------------	--

---

<b>(21) BR 11 2016 029435-1 A2</b>	Código 6.1 - Exigência Técnica
------------------------------------	--------------------------------

---

	(22) 30/07/2015 (71) THOMAS DALY (US)
--	--

---

<b>(21) BR 11 2016 030977-4 A2</b>	Código 6.1 - Exigência Técnica (22) 26/06/2015 (71) CELLUCOMP LIMITED (GB)
------------------------------------	--

---

<b>(21) BR 11 2017 001383-5 A2</b>	Código 6.1 - Exigência Técnica (22) 23/07/2015 (71) BP CORPORATION NORTH AMERICA INC. (US)
------------------------------------	--

---

<b>(21) BR 11 2017 001690-7 A2</b>	Código 6.1 - Exigência Técnica (22) 22/07/2015 (71) CRYOVAC, INC. (US)
------------------------------------	--

---

<b>(21) BR 11 2017 001799-7 A2</b>	Código 6.1 - Exigência Técnica (22) 15/07/2015 (71) NOVA CHEMICALS (INTERNATIONAL) S.A. (CH)
------------------------------------	--

---

<b>(21) BR 11 2017 002273-7 A2</b>	Código 6.1 - Exigência Técnica (22) 12/08/2015 (71) VERSALIS S.P.A. (IT)
------------------------------------	--

---

<b>(21) BR 11 2017 002415-2 A2</b>	Código 6.1 - Exigência Técnica (22) 03/08/2015 (71) NISSIN FOODS HOLDINGS CO., LTD. (JP)
------------------------------------	--

---

<b>(21) BR 11 2017 002556-6 A2</b>	Código 6.1 - Exigência Técnica (22) 01/07/2015 (71) NEOPERL GMBH (DE)
------------------------------------	---

---

<b>(21) BR 11 2017 003352-6 A2</b>	Código 6.1 - Exigência Técnica (22) 19/08/2015 (71) DOW GLOBAL TECHNOLOGIES LLC (US) ; ROHM AND HAAS COMPANY (US)
------------------------------------	---

---

<b>(21) BR 11 2017 003460-3 A2</b>	Código 6.1 - Exigência Técnica (22) 14/06/2016 (71) INTERNATIONAL FLAVORS & FRAGRANCES INC. (US)
------------------------------------	--

---

<b>(21) BR 11 2017 005148-6 A2</b>	Código 6.1 - Exigência Técnica (22) 15/09/2015
------------------------------------	---

---

(71) THE HERSHEY COMPANY (US)

---

**(21) BR 11 2017 006960-1 A2** Código 6.1 - Exigência Técnica  
(22) 02/10/2015  
(71) WESTROCK PACKAGING SYSTEMS, LLC (US)

---

**(21) BR 11 2017 008262-4 A2** Código 6.1 - Exigência Técnica  
(22) 09/10/2015  
(71) NOVA CHEMICALS (INTERNATIONAL) S.A. (CH)

---

**(21) BR 11 2017 013870-0 A2** Código 6.1 - Exigência Técnica  
(22) 19/01/2016  
(71) UNILEVER IP HOLDINGS B.V. (PB)

---

**(21) BR 11 2017 014426-3 A2** Código 6.1 - Exigência Técnica  
(22) 07/01/2016  
(71) KHS GMBH (DE)

---

**(21) BR 11 2017 019372-8 A2** Código 6.1 - Exigência Técnica  
(22) 07/03/2016  
(71) SYNGENTA PARTICIPATIONS AG (CH)

---

**(21) BR 11 2017 020100-3 A2** Código 6.1 - Exigência Técnica  
(22) 15/03/2016  
(71) BAYER CROPSCIENCE AKTIENGESELLSCHAFT (DE)

---

**(21) BR 11 2017 020554-8 A2** Código 6.1 - Exigência Técnica  
(22) 06/04/2015  
(71) APTARGROUP, INC. (US)

---

**(21) BR 11 2017 022183-7 A2** Código 6.1 - Exigência Técnica  
(22) 21/03/2016  
(71) HUTTENES ALBERTUS FRANCE (FR)

---

**(21) BR 11 2017 022714-2 A2** Código 6.1 - Exigência Técnica  
(22) 22/04/2016  
(71) JAY BAKER (US)

---

**(21) BR 11 2017 027037-4 A2** Código 6.1 - Exigência Técnica  
(22) 16/06/2016  
(71) EVONIK OPERATIONS GMBH (DE)



---

(21) BR 11 2017 027041-2 A2      Código 6.1 - Exigência Técnica  
 (22) 09/06/2016  
 (71) REKORDVERKEN SWEDEN AKTIEBOLAG (SE)

---

(21) BR 11 2017 027404-3 A2      Código 6.1 - Exigência Técnica  
 (22) 08/07/2016  
 (71) DAIKIN INDUSTRIES, LTD. (JP)

---

(21) BR 11 2017 027866-9 A2      Código 6.1 - Exigência Técnica  
 (22) 23/06/2016  
 (71) DOW GLOBAL TECHNOLOGIES LLC (US)

---

(21) BR 11 2017 027906-1 A2      Código 6.1 - Exigência Técnica  
 (22) 25/06/2015  
 (71) SINGLE BUOY MOORINGS INC. (CH)

---

(21) BR 11 2017 028028-0 A2      Código 6.1 - Exigência Técnica  
 (22) 06/06/2016  
 (71) BASELL POLYOLEFINE GMBH (DE)

---

(21) BR 11 2017 028037-0 A2      Código 6.1 - Exigência Técnica  
 (22) 06/06/2016  
 (71) BASELL POLYOLEFINE GMBH (DE)

---

(21) BR 11 2018 000239-9 A2      Código 6.1 - Exigência Técnica  
 (22) 05/07/2016  
 (71) DOW TECHNOLOGY INVESTMENTS LLC (US)

---

(21) BR 11 2018 000724-2 A2      Código 6.1 - Exigência Técnica  
 (22) 30/06/2016  
 (71) SABIC GLOBAL TECHNOLOGIES B.V. (NL)

---

(21) BR 11 2018 003671-4 A2      Código 6.1 - Exigência Técnica  
 (22) 16/09/2016  
 (71) MITSUI CHEMICALS, INC. (JP)

---

(21) BR 11 2018 003847-4 A2      Código 6.1 - Exigência Técnica  
 (22) 01/09/2016  
 (71) CHEVRON PHILLIPS CHEMICAL COMPANY LP (US)

---

(21) BR 11 2018 004235-8 A2      Código 6.1 - Exigência Técnica  
 (22) 10/08/2016

---

(71) LANXESS DEUTSCHLAND GMBH (DE)

---

**(21) BR 11 2018 004924-7 A2** Código 6.1 - Exigência Técnica  
(22) 12/07/2016  
(71) STERIS INC. (US)

---

**(21) BR 11 2018 005306-6 A2** Código 6.1 - Exigência Técnica  
(22) 16/09/2016  
(71) DSM IP ASSETS B.V. (NL)

---

**(21) BR 11 2018 005575-1 A2** Código 6.1 - Exigência Técnica  
(22) 22/09/2016  
(71) ABATE BASILIO & C. S.N.C. (IT)

---

**(21) BR 11 2018 006017-8 A2** Código 6.1 - Exigência Técnica  
(22) 14/09/2016  
(71) DIGI-STAR, LLC (US)

---

**(21) BR 11 2018 006183-2 A2** Código 6.1 - Exigência Técnica  
(22) 29/09/2016  
(71) DOW GLOBAL TECHNOLOGIES LLC (US)

---

**(21) BR 11 2018 006515-3 A2** Código 6.1 - Exigência Técnica  
(22) 08/12/2015  
(71) DALIAN INSTITUTE OF CHEMICAL PHYSICS, CHINESE ACADEMY OF SCIENCES (CN)

---

**(21) BR 11 2018 007470-5 A2** Código 6.1 - Exigência Técnica  
(22) 22/09/2016  
(71) BASF SE (DE)

---

**(21) BR 11 2018 009411-0 A8** Código 6.1 - Exigência Técnica  
(22) 09/11/2016  
(71) IONIQA TECHNOLOGIES B.V. (NL)

---

**(21) BR 11 2018 009647-4 A2** Código 6.1 - Exigência Técnica  
(22) 25/11/2016  
(71) MITSUI CHEMICALS, INC. (JP)

---

**(21) BR 11 2018 010373-0 A2** Código 6.1 - Exigência Técnica  
(22) 23/11/2016  
(71) ORGANOFUEL SWEDEN AB (SE)

---

<b>(21) BR 11 2018 010450-7 A8</b>	Código 6.1 - Exigência Técnica (22) 25/11/2016 (71) SOLVAY SA (BE) ; CENTRE NATIONAL DE LA RECHERCHE SCIENTIFIQUE (FR) ; UNIVERSITÉ D'AIX-MARSEILLE (FR)
<b>(21) BR 11 2018 012889-9 A2</b>	Código 6.1 - Exigência Técnica (22) 21/12/2016 (71) COMPAGNIE GENERALE DES ETABLISSEMENTS MICHELIN (FR)
<b>(21) BR 11 2018 013317-5 A2</b>	Código 6.1 - Exigência Técnica (22) 29/12/2016 (71) MAXION WHEELS U.S.A. LLC. (US)
<b>(21) BR 11 2018 072109-3 A2</b>	Código 6.1 - Exigência Técnica (22) 12/05/2016 (71) HEWLETT-PACKARD DEVELOPMENT COMPANY, L.P. (US)
<b>(21) BR 11 2018 072178-6 A2</b>	Código 6.1 - Exigência Técnica (22) 12/05/2016 (71) HEWLETT-PACKARD DEVELOPMENT COMPANY, L.P. (US)
<b>(21) BR 11 2018 072226-0 A2</b>	Código 6.1 - Exigência Técnica (22) 31/08/2016 (71) HEWLETT-PACKARD DEVELOPMENT COMPANY, L.P. (US)
<b>(21) BR 11 2018 072325-8 A2</b>	Código 6.1 - Exigência Técnica (22) 27/07/2016 (71) HEWLETT-PACKARD DEVELOPMENT COMPANY, L.P. (US)
<b>(21) BR 11 2018 072729-6 A8</b>	Código 6.1 - Exigência Técnica (22) 03/05/2017 (71) THE BOARD OF REGENTS OF THE UNIVERSITY OF TEXAS (US)
<b>(21) BR 11 2018 077188-0 A2</b>	Código 6.1 - Exigência Técnica (22) 30/06/2017 (71) CJ CHEILJEDANG CORPORATION (KR)
<b>(21) BR 11 2019 011994-9 A2</b>	Código 6.1 - Exigência Técnica (22) 14/12/2018 (71) CJ CHEILJEDANG CORPORATION (KR)

<b>(21) BR 11 2019 014101-4 A2</b>	Código 6.1 - Exigência Técnica (22) 04/01/2019 (71) CJ CHEILJEDANG CORPORATION (KR)
<b>(21) BR 11 2019 027114-7 A2</b>	Código 6.1 - Exigência Técnica (22) 27/06/2018 (71) IBASIS, INC. (US)
<b>(21) BR 11 2019 027399-9 A2</b>	Código 6.1 - Exigência Técnica (22) 19/10/2018 (71) HUAWEI TECHNOLOGIES CO., LTD. (CN)
<b>(21) BR 11 2020 006264-2 A2</b>	Código 6.1 - Exigência Técnica (22) 28/09/2018 (71) KINZE MANUFACTURING, INC. (US)
<b>(21) BR 11 2020 013688-3 A2</b>	Código 6.1 - Exigência Técnica (22) 30/01/2019 (71) CJ CHEILJEDANG CORPORATION (KR)
<b>(21) BR 11 2020 015110-6 A2</b>	Código 6.1 - Exigência Técnica (22) 30/01/2019 (71) CJ CHEILJEDANG CORPORATION (KR)
<b>(21) BR 11 2020 024971-8 A2</b>	Código 6.1 - Exigência Técnica (22) 15/05/2019 (71) MIZKAN HOLDINGS CO., LTD. (JP)
<b>(21) BR 11 2021 000765-2 A2</b>	Código 6.1 - Exigência Técnica (22) 20/03/2020 (71) CJ CHEILJEDANG CORPORATION (KR)
<b>(21) BR 12 2015 029881-4 A2</b>	Código 6.1 - Exigência Técnica (22) 19/12/2013 (62) BR 11 2015 014714-3 19/12/2013 (71) GILEAD SCIENCES, INC. (US)
<b>(21) BR 12 2020 007403-5 A2</b>	Código 6.1 - Exigência Técnica (22) 10/07/2013 (62) BR 11 2015 000528-4 10/07/2013 (71) LUMMUS TECHNOLOGY INC. (US)

---

<b>(21) BR 12 2020 014563-3 A2</b>	Código 6.1 - Exigência Técnica (22) 01/04/2016 (62) BR 11 2018 001839-2 01/04/2016 (71) GREGOR ANTON PIECH (AT)
<hr/>	
<b>(21) BR 12 2021 007675-8 A2</b>	Código 6.1 - Exigência Técnica (22) 17/05/2012 (62) BR 11 2013 029663-1 17/05/2012 (71) THE REGENTS OF THE UNIVERSITY OF CALIFORNIA (US)
<hr/>	
<b>(21) BR 12 2021 011274-6 A2</b>	Código 6.1 - Exigência Técnica (22) 04/10/2019 (62) BR 11 2021 006152-5 04/10/2019 (71) LG ELECTRONICS INC. (KR)
<hr/>	
<b>(21) BR 12 2021 011303-3 A2</b>	Código 6.1 - Exigência Técnica (22) 04/10/2019 (62) BR 11 2021 006152-5 04/10/2019 (71) LG ELECTRONICS INC. (KR)
<hr/>	
<b>(21) BR 12 2021 012602-0 A2</b>	Código 6.1 - Exigência Técnica (22) 14/12/2018 (62) BR 11 2019 011994-9 14/12/2018 (71) CJ CHEILJEDANG CORPORATION (KR)
<hr/>	
<b>(21) BR 12 2021 017211-0 A2</b>	Código 6.1 - Exigência Técnica (22) 10/02/2015 (62) BR 11 2016 016900-0 10/02/2015 (71) MITSUI CHEMICALS, INC. (JP)
<hr/>	
<b>(21) BR 12 2021 017591-8 A2</b>	Código 6.1 - Exigência Técnica (22) 10/05/2011 (62) BR 11 2013 028802-7 10/05/2011 (71) ITOCHU CHEMICAL FRONTIER CORPORATION (JP) ; OISHI KOSEIDO CO., LTD. (JP)
<hr/>	
<b>(21) BR 12 2021 020217-6 A2</b>	Código 6.1 - Exigência Técnica (22) 15/05/2013 (62) BR 11 2014 028956-5 15/05/2013 (71) JUPENG BIO (HK) LIMITED (CN)
<hr/>	
<b>(21) BR 20 2017 025690-7 U2</b>	Código 6.1 - Exigência Técnica (22) 29/11/2017

---

(71) ATAFORMA INDÚSTRIA DE ARTEFATOS DE METAIS LTDA (BR/SP)

---

**(21) BR 20 2020 016794-0 U2** Código 6.1 - Exigência Técnica  
(22) 18/08/2020  
(71) FRANCISCO EVALDO TERNUS EIRELI (BR/MS)

---

**(21) BR 20 2021 000799-6 U2** Código 6.1 - Exigência Técnica  
(22) 15/01/2021  
(71) CELINA DE ALMEIDA PORTES SAMPAIO (BR/SP)

---

**(21) PI 0811069-7 A2** Código 6.1 - Exigência Técnica  
(22) 05/06/2008  
(71) HANMI SCIENCE CO., LTD. (KR)

---

**(21) PI 0813707-2 A8** Código 6.1 - Exigência Técnica  
(22) 04/07/2008  
(71) MERCK PATENT GESELLSCHAFT MIT BESCHRÄNKTER HAFTUNG (DE)

---

**(21) PI 0820958-8 A2** Código 6.1 - Exigência Técnica  
(22) 08/12/2008  
(71) Eisai R&D Management Co., Ltd. (JP)

---

**(21) PI 0907050-8 A2** Código 6.1 - Exigência Técnica  
(22) 02/02/2009  
(71) THE GENERAL HOSPITAL CORPORATION (US)

---

**(21) PI 0912898-0 A2** Código 6.1 - Exigência Técnica  
(22) 18/08/2009  
(71) EVOGENE LTD. (IL)

---

**(21) PI 0914091-3 A2** Código 6.1 - Exigência Técnica  
(22) 13/10/2009  
(71) GENENTECH INC (US)

---

**(21) PI 0921701-0 A2** Código 6.1 - Exigência Técnica  
(22) 27/10/2009  
(71) SHIONOGI & CO LTD. (JP)

---

**(21) PI 1003054-9 A8** Código 6.1 - Exigência Técnica  
(22) 04/08/2010  
(71) UNIVERSIDADE FEDERAL DE MINAS GERAIS (BR/MG)



**Código 6.6.1 - Exigência Formal - art. 38 (I) da Lei 13.123/2015**

Informe se houve acesso ao patrimônio genético nacional, conforme o art. 38 (I) da Lei 13.123/2015. Para Declaração Positiva de Acesso, gerar uma Guia de Recolhimento da União (GRU) de código 264. Caso a exigência não seja cumprida em até 60 (sessenta) dias, será considerado pelo INPI que não houve acesso ao patrimônio genético nacional.

---

<b>(21) BR 10 2017 002143-2 A2</b>	Código 6.6.1 - Exigência Formal - art. 38 (I) da Lei 13.123/2015 (22) 31/01/2017 (71) UNIVERSIDADE FEDERAL DE UBERLÂNDIA (BR/MG)
<b>(21) BR 10 2017 008055-2 A2</b>	Código 6.6.1 - Exigência Formal - art. 38 (I) da Lei 13.123/2015 (22) 19/04/2017 (71) UNIVERSIDADE FEDERAL DO ESPÍRITO SANTO (BR)
<b>(21) BR 11 2012 006304-9 A2</b>	Código 6.6.1 - Exigência Formal - art. 38 (I) da Lei 13.123/2015 (22) 23/09/2010 (71) QUANTA ASSOCIATES L.P. (US)
<b>(21) BR 11 2012 008195-0 A2</b>	Código 6.6.1 - Exigência Formal - art. 38 (I) da Lei 13.123/2015 (22) 29/07/2010 (71) Mcneil-Ppc, Inc. (US)
<b>(21) BR 11 2012 008267-1 A2</b>	Código 6.6.1 - Exigência Formal - art. 38 (I) da Lei 13.123/2015 (22) 08/10/2010 (71) INCYTE CORPORATION (US)
<b>(21) BR 11 2012 012080-8 A2</b>	Código 6.6.1 - Exigência Formal - art. 38 (I) da Lei 13.123/2015 (22) 19/11/2010 (71) Biocon Limited (IN) ; Centro de Immunologia Molecular (CU)
<b>(21) BR 11 2012 012396-3 A2</b>	Código 6.6.1 - Exigência Formal - art. 38 (I) da Lei 13.123/2015 (22) 23/11/2010 (71) Philip Morris Products S.A. (CH)
<b>(21) BR 11 2013 006825-6 A2</b>	Código 6.6.1 - Exigência Formal - art. 38 (I) da Lei 13.123/2015 (22) 08/08/2011 (71) ZTE CORPORATION (CN)
<b>(21) BR 11 2014 019117-4 A2</b>	Código 6.6.1 - Exigência Formal - art. 38 (I) da Lei 13.123/2015 (22) 31/01/2013



---

(71) PROTALIX LTD. (IL)

**Código 6.7 - Outras Exigências**

Suspensão do andamento do pedido de patente para que seja feita a instrução regular do pedido de patente. O depositante poderá obter o parecer através do endereço eletrônico [www.inpi.gov.br](http://www.inpi.gov.br) - No Acesso rápido – Faça uma busca - Patente. Para acessar, cadastre-se no Portal do INPI e use login e senha. A não manifestação do depositante no prazo de 90 (noventa) dias desta data acarretará o arquivamento definitivo do pedido.

---

**(21) BR 10 2017 008355-1 A2**

Código 6.7 - Outras Exigências

(22) 24/04/2017

(71) BLUEPLASMA POWER, S.L. (ES)

---

**(21) BR 10 2018 070765-5 A2**

Código 6.7 - Outras Exigências

(22) 09/10/2018

(71) ITATIAIA MÓVEIS S/A (BR/MG)

Na petição 870180139203 de 09/10/2018 apresenta um pedido de depósito com indicação de natureza como Modelo de Utilidade. Em resposta a exigência 2.5 publicada na RPI 2503 de 26/12/2018, apresentou a petição 870190007320 de 23/01/2019, com solicitação de renumeração do pedido para Patente de Invenção. O requerente apresentou um quadro reivindicatório com 08 reivindicações conforme quadro apresentado antes do pedido de exame. Através da petição 800210219004 de 01/07/2021 foi pago o pedido de exame equivalente a um pedido de Modelo de Utilidade, com o valor pago de R\$ 380,00 (Trezentos e Oitenta Reais). Na RPI 2654 de 16/11/2021 foi publicada a renumeração do pedido para adequar a mesma a natureza solicitada. Observa-se que foi utilizada uma guia de pagamento do pedido de exame considerando-se a natureza do pedido de forma equivocada. Sendo considerado que no momento do pagamento do pedido de exame e após a renumeração o valor correto seria de R\$ 590,00 (Quinhentos e Noventa Reais). Complemente o pedido de exame (GRU com código de serviço 800) de acordo com a tabela de retribuições vigente no momento do cumprimento da exigência para um pedido de Patente de Invenção com 08 reivindicações. Apresente a GRU de complementação ou esclarecimento contendo o nosso número da GRU de complementação via o peticionamento de uma GRU de cumprimento de exigência em 1ª instância (GRU com código de serviço 207). De acordo com art. 2º da Instrução Normativa INPI/DIRPA Nº 03 de 30/09/2016 e art. 36 da Lei 9.279 de 14/05/1996 em caso de não cumprimento da exigência no prazo legal o pedido será arquivado definitivamente.

---

**(21) BR 10 2021 010831-2 A2**

Código 6.7 - Outras Exigências

(22) 03/06/2021

(71) RUI MANUEL DIAS FERREIRA (BR/SC)

---

(21) BR 11 2012 005155-5 A2      Código 6.7 - Outras Exigências  
(22) 07/09/2010  
(71) SHELL INTERNATIONALE RESEARCH MAATSCHAPPIJ B.V. (NL)

---

(21) BR 11 2016 030672-4 A2      Código 6.7 - Outras Exigências  
(22) 02/07/2015  
(71) MAREL TOWNSEND FURTHER PROCESSING B.V. (NL)

---

(21) BR 11 2018 001569-5 A2      Código 6.7 - Outras Exigências  
(22) 28/07/2016  
(71) RHODIA OPERATIONS (FR)

---

(21) BR 11 2018 010932-0 A2      Código 6.7 - Outras Exigências  
(22) 02/12/2016  
(71) UNIVERSITE D'ANGERS (FR)

---

(21) BR 11 2018 068071-0 A2      Código 6.7 - Outras Exigências  
(22) 10/03/2017  
(71) KAO CORPORATION (JP)

---

(21) BR 11 2018 070472-5 A2      Código 6.7 - Outras Exigências  
(22) 20/02/2017  
(71) UNILEVER IP HOLDINGS B.V. (PB)

---

(21) BR 11 2019 000186-7 A2      Código 6.7 - Outras Exigências  
(22) 03/07/2017  
(71) BHA ALTAIR, LLC (US)

---

(21) BR 11 2019 005606-8 A2      Código 6.7 - Outras Exigências  
(22) 07/09/2017  
(71) MILLIKEN & COMPANY (US)

---

(21) PI 0707312-7 A2              Código 6.7 - Outras Exigências  
(22) 24/01/2007  
(71) Shanghai Hengrui Pharmaceutical Co., LTD. (CN)

### Código 6.9 - Publicação Anulada

Anulação da publicação da exigência por ter sido indevida.

---

**(21) BR 11 2012 012160-0 A2**

Código 6.9 - Publicação Anulada

(22) 12/11/2010

(71) Amgen INC (US) ; DAIICHI SANKYO EUROPE GMBH (DE)

Anulada a publicação código 6.21 na RPI nº 2646 de 21/09/2021 por ter sido indevida (tendo em vista a entrada da petição nº 870210086254 de 20/09/2021 solicitando o trâmite prioritário).

---

**(21) BR 11 2016 009729-7 A2**

Código 6.9 - Publicação Anulada

(22) 28/10/2014

(71) JIANGSU TASLY DIYI PHARMACEUTICAL CO., LTD. (CN)

Anulada a publicação código 6.21 na RPI nº 2646 de 21/09/2021 por ter sido indevida.

---

**(21) BR 11 2018 004878-0 A2**

Código 6.9 - Publicação Anulada

(22) 12/09/2016

(71) CANCER RESEARCH TECHNOLOGY LIMITED (GB)

Anulada a publicação código 6.21 na RPI nº 2646 de 21/09/2021 por ter sido indevida (tendo em vista a entrada da petição nº 870210086253 de 20/09/2021 solicitando o trâmite prioritário).

**Código 6.21 - Exigência preliminar - pedidos com buscas realizadas por outros Escritórios de Patentes**

Suspensão do andamento do pedido de patente que, para instrução regular, aguardará o atendimento ou contestação das exigências formuladas. O depositante poderá obter o parecer através do endereço eletrônico [www.inpi.gov.br](http://www.inpi.gov.br) - Acesso rápido - Faça uma busca - Patente. Para acessar, cadastre-se no Portal do INPI e use login e senha. A não manifestação do depositante no prazo de 90 (noventa) dias desta data acarretará o arquivamento definitivo do pedido.

---

<b>(21) BR 11 2012 000830-7 A2</b>	Código 6.21 - Exigência preliminar - pedidos com buscas realizadas por outros Escritórios de Patentes (22) 08/07/2010 (51) A01H 1/00 (2006.01), A01H 3/00 (2006.01) (71) UNITED STATES DEPARTEMENT OF AGRICULTURE (US) ; THE CURATORS OF THE UNIVERSITY OF MISSOURI (US)
<b>(21) BR 11 2012 008195-0 A2</b>	Código 6.21 - Exigência preliminar - pedidos com buscas realizadas por outros Escritórios de Patentes (22) 29/07/2010 (51) A61C 17/028 (2006.01) (71) Mcneil-Ppc, Inc. (US)
<b>(21) BR 11 2012 009564-1 A2</b>	Código 6.21 - Exigência preliminar - pedidos com buscas realizadas por outros Escritórios de Patentes (22) 19/10/2010 (51) G06T 3/00 (2006.01), G09F 19/22 (2006.01), G09F 19/12 (2006.01), H04N 5/262 (2006.01) (71) 3D SPORT SIGNS, S.L. (ES)
<b>(21) BR 11 2013 001580-2 A2</b>	Código 6.21 - Exigência preliminar - pedidos com buscas realizadas por outros Escritórios de Patentes (22) 21/07/2011 (51) C12N 1/21 (2006.01), C12N 15/63 (2006.01), C12N 15/76 (2006.01), C12R 1/465 (2006.01) (71) SHEN YANG FUYANG MEDICINE TECHNOLOGY CO., LTD (CH)
<b>(21) BR 11 2013 006825-6 A2</b>	Código 6.21 - Exigência preliminar - pedidos com buscas realizadas por outros Escritórios de Patentes (22) 08/08/2011 (51) H04W 36/00 (2009.01) (71) ZTE CORPORATION (CN)

---

<b>(21) BR 11 2014 021601-0 A8</b>	Código 6.21 - Exigência preliminar - pedidos com buscas realizadas por outros Escritórios de Patentes (22) 28/02/2013 (51) C07C 67/08 (2006.01), A61K 47/14 (2017.01), C07C 69/30 (2006.01), C11C 3/06 (2006.01) (71) PROMETIC PHARMA SMT LIMITED (CA)
<b>(21) BR 11 2015 024255-3 A2</b>	Código 6.21 - Exigência preliminar - pedidos com buscas realizadas por outros Escritórios de Patentes (22) 20/03/2014 (51) C07D 239/52 (2006.01) (71) NUTRICHEM COMPANY LIMITED (CN) ; SHANGYU NUTRICHEM CO., LTD. (CN)

---

**Código 6.22 - Exigência preliminar - pedidos sem buscas realizadas por outros Escritórios de Patentes**

Suspensão do andamento do pedido de patente que, para instrução regular, aguardará o atendimento ou contestação das exigências formuladas. O depositante poderá obter o parecer através do endereço eletrônico [www.inpi.gov.br](http://www.inpi.gov.br) - Acesso rápido - Faça uma busca - Patente. Para acessar, cadastre-se no Portal do INPI e use login e senha. A não manifestação do depositante no prazo de 90 (noventa) dias desta data acarretará o arquivamento definitivo do pedido.

---

<b>(21) BR 10 2012 003998-2 A2</b>	Código 6.22 - Exigência preliminar - pedidos sem buscas realizadas por outros Escritórios de Patentes (22) 24/02/2012 (51) G01B 3/02 (2020.01) (71) UNIVERSIDADE DE SÃO PAULO - USP (BR/SP)
<b>(21) BR 10 2014 019865-2 A2</b>	Código 6.22 - Exigência preliminar - pedidos sem buscas realizadas por outros Escritórios de Patentes (22) 11/08/2014 (51) A61D 19/02 (2006.01) (71) JEFERSON RODRIGO GATTI (BR/SC)
<b>(21) BR 10 2014 028546-6 A2</b>	Código 6.22 - Exigência preliminar - pedidos sem buscas realizadas por outros Escritórios de Patentes (22) 17/11/2014 (51) A61G 3/06 (2006.01), B60R 3/02 (2006.01) (71) MADAL PALFINGER S/A (BR/RS)
<b>(21) BR 10 2015 003322-2 A8</b>	Código 6.22 - Exigência preliminar - pedidos sem buscas realizadas por outros Escritórios de Patentes (22) 30/01/2015 (51) C07C 279/04 (2006.01), C07D 209/04 (2006.01), C07D 493/00 (2006.01), C07D 215/00 (2006.01), A61K 31/404 (2006.01), A61K 31/34 (2006.01), A61K 31/47 (2006.01), A61P 31/00 (2006.01), A61P 17/00 (2006.01) (71) UNIVERSIDADE FEDERAL DE ALAGOAS (BR/AL)
<b>(21) BR 10 2015 003482-2 A2</b>	Código 6.22 - Exigência preliminar - pedidos sem buscas realizadas por outros Escritórios de Patentes (22) 18/02/2015 (51) G07F 19/00 (2006.01), G06F 11/28 (2006.01), G06Q 40/02 (2012.01) (71) WALDYR BATISTA MANSANO JUNIOR (BR/SP)
<b>(21) BR 10 2015 004131-4 A2</b>	Código 6.22 - Exigência preliminar - pedidos sem buscas realizadas por outros

---

---

	Escritórios de Patentes (22) 26/02/2015 (51) G01R 31/12 (2020.01) (71) CENTRAIS ELÉTRICAS DO NORTE DO BRASIL S.A - ELETROBRAS ELETRONORTE (BR)
<b>(21) BR 10 2015 007069-1 A2</b>	Código 6.22 - Exigência preliminar - pedidos sem buscas realizadas por outros Escritórios de Patentes (22) 23/03/2015 (71) INSTITUTO FEDERAL DE EDUCAÇÃO, CIÊNCIA E TECNOLOGIA DO PIAUÍ (BR/PI)
<b>(21) BR 10 2015 009532-5 A2</b>	Código 6.22 - Exigência preliminar - pedidos sem buscas realizadas por outros Escritórios de Patentes (22) 28/04/2015 (51) G01R 29/00 (2006.01), G01R 31/00 (2006.01), G06N 7/02 (2006.01) (71) CTEEP - COMPANHIA DE TRANSMISSÃO DE ENERGIA ELÉTRICA PAULISTA (BR/SP)
<b>(21) BR 10 2015 015489-5 A2</b>	Código 6.22 - Exigência preliminar - pedidos sem buscas realizadas por outros Escritórios de Patentes (22) 26/06/2015 (51) F23D 14/00 (2006.01) (71) UNIVERSIDADE FEDERAL DE ITAJUBÁ - UNIFEI (BR/MG)
<b>(21) BR 10 2015 018632-0 A2</b>	Código 6.22 - Exigência preliminar - pedidos sem buscas realizadas por outros Escritórios de Patentes (22) 04/08/2015 (51) A45F 3/04 (2006.01), A45C 7/00 (2006.01), A45F 3/00 (2006.01), A45C 5/14 (2006.01) (71) RONI KABBANI (BR/SP)
<b>(21) BR 10 2015 020563-5 A2</b>	Código 6.22 - Exigência preliminar - pedidos sem buscas realizadas por outros Escritórios de Patentes (22) 26/08/2015 (51) H01R 13/533 (2006.01), H05K 5/06 (2006.01) (71) DANILO DE ALMEIDA FERRAZ (BR/SP)
<b>(21) BR 10 2015 028510-8 A2</b>	Código 6.22 - Exigência preliminar - pedidos sem buscas realizadas por outros Escritórios de Patentes (22) 12/11/2015 (51) H02K 17/04 (2006.01) (71) EMTECO - MOTORES TUBULARES E COMPONENTES LTDA (BR/SP)



---

<b>(21) BR 10 2015 029633-9 A2</b>	Código 6.22 - Exigência preliminar - pedidos sem buscas realizadas por outros Escritórios de Patentes (22) 26/11/2015 (51) B60R 21/16 (2006.01), A41D 13/05 (2006.01), A62B 35/00 (2006.01) (71) FAPEMIG - FUNDAÇÃO DE AMPARO A PESQUISA DO ESTADO DE MINAS GERAIS (BR/MG) ; EZEQUIEL EVARISTO DA FONSECA (BR/MG)
<b>(21) BR 10 2015 031674-7 A2</b>	Código 6.22 - Exigência preliminar - pedidos sem buscas realizadas por outros Escritórios de Patentes (22) 17/12/2015 (51) C12Q 1/46 (2006.01), C12Q 1/26 (2006.01), G01N 33/50 (2006.01), A61B 5/00 (2006.01), C12M 1/34 (2006.01), C12M 1/40 (2006.01), G01N 27/30 (2006.01) (71) UNIVERSIDADE FEDERAL DE ITAJUBÁ - UNIFEI (BR/MG)
<b>(21) BR 10 2015 031822-7 A2</b>	Código 6.22 - Exigência preliminar - pedidos sem buscas realizadas por outros Escritórios de Patentes (22) 17/12/2015 (51) B60K 17/08 (2006.01), F16H 9/24 (2006.01), F16H 7/06 (2006.01), F16H 1/06 (2006.01), F16H 3/02 (2006.01), A01B 71/06 (2006.01), A01B 71/00 (2006.01) (71) AGRO SANDRI LTDA. (BR/SC)
<b>(21) BR 10 2015 031910-0 A2</b>	Código 6.22 - Exigência preliminar - pedidos sem buscas realizadas por outros Escritórios de Patentes (22) 18/12/2015 (51) H02P 7/08 (2006.01) (71) UNIVERSIDADE TECNOLÓGICA FEDERAL DO PARANÁ (BR/PR)
<b>(21) BR 10 2015 031911-8 A2</b>	Código 6.22 - Exigência preliminar - pedidos sem buscas realizadas por outros Escritórios de Patentes (22) 18/12/2015 (51) H02P 27/08 (2006.01), H02P 6/08 (2016.01) (71) UNIVERSIDADE TECNOLÓGICA FEDERAL DO PARANÁ (BR/PR)
<b>(21) BR 10 2015 032955-5 A2</b>	Código 6.22 - Exigência preliminar - pedidos sem buscas realizadas por outros Escritórios de Patentes (22) 30/12/2015 (51) C07H 19/073 (2006.01), A61K 31/7052 (2006.01), A61P 39/06 (2006.01), A61P 35/00 (2006.01) (71) UNIVERSIDADE FEDERAL DE SANTA MARIA (BR/RS) ; UNIVERSIDADE FEDERAL DE PELOTAS (BR/RS)

---

**(21) BR 10 2016 029329-4 A2**

Código 6.22 - Exigência preliminar - pedidos sem buscas realizadas por outros Escritórios de Patentes

(22) 14/12/2016

(51) C07D 213/14 (2006.01), A61K 31/4412 (2006.01), A61P 35/00 (2006.01), A61P 35/02 (2006.01), A61P 9/00 (2006.01), A61P 25/00 (2006.01), A61P 31/12 (2006.01)

(71) UNIVERSIDADE FEDERAL DE VIÇOSA (BR/MG) ; FUNDAÇÃO DE AMPARO À PESQUISA DO ESTADO DE MINAS GERAIS - FAPEMIG (BR/MG)

**Código 6.23 - Exigência preliminar - pedidos com buscas realizadas por outros Escritórios de Patentes**

Suspensão do andamento do pedido de patente que, para instrução regular, aguardará o atendimento ou contestação das exigências formuladas. O depositante poderá obter o parecer através do endereço eletrônico [www.inpi.gov.br](http://www.inpi.gov.br) - Acesso rápido - Faça uma busca - Patente. Para acessar, cadastre-se no Portal do INPI e use login e senha. A não manifestação do depositante no prazo de 90 (noventa) dias desta data acarretará o arquivamento definitivo do pedido.

---

<b>(21) BR 10 2017 016528-0 A2</b>	Código 6.23 - Exigência preliminar - pedidos com buscas realizadas por outros Escritórios de Patentes (22) 01/08/2017 (51) B61K 9/00 (2006.01) (71) ENSCO, INC. (US)
<hr/>	
<b>(21) BR 10 2017 016788-7 A2</b>	Código 6.23 - Exigência preliminar - pedidos com buscas realizadas por outros Escritórios de Patentes (22) 04/08/2017 (51) B64D 15/20 (2006.01), G01S 17/95 (2006.01), G01S 13/95 (2006.01), G01S 13/86 (2006.01) (71) ROSEMOUNT AEROSPACE INC. (US)
<hr/>	
<b>(21) BR 10 2017 016968-5 A2</b>	Código 6.23 - Exigência preliminar - pedidos com buscas realizadas por outros Escritórios de Patentes (22) 08/08/2017 (51) B64D 13/00 (2006.01), A61L 2/24 (2006.01) (71) THE BOEING COMPANY (US)
<hr/>	
<b>(21) BR 10 2017 018537-0 A2</b>	Código 6.23 - Exigência preliminar - pedidos com buscas realizadas por outros Escritórios de Patentes (22) 29/08/2017 (51) F02F 7/00 (2006.01), F01B 13/02 (2006.01), F16H 57/05 (2006.01) (71) YAMAHA HATSUDOKI KABUSHIKI KAISHA (JP)
<hr/>	
<b>(21) BR 10 2017 021244-0 A2</b>	Código 6.23 - Exigência preliminar - pedidos com buscas realizadas por outros Escritórios de Patentes (22) 03/10/2017 (51) B60J 5/04 (2006.01) (71) PSA AUTOMOBILES SA (FR)
<hr/>	
<b>(21) BR 10 2017 022805-3 A2</b>	Código 6.23 - Exigência preliminar - pedidos com buscas realizadas por outros Escritórios de Patentes

---

	(22) 23/10/2017 (51) A01N 41/10 (2006.01), A01N 25/08 (2006.01), A01N 25/22 (2006.01), A01P 13/00 (2006.01) (71) ROTAM AGROCHEM INTERNATIONAL COMPANY LIMITED (CN)
<b>(21) BR 10 2017 023281-6 A2</b>	Código 6.23 - Exigência preliminar - pedidos com buscas realizadas por outros Escritórios de Patentes (22) 27/10/2017 (51) C07D 273/04 (2006.01), A01N 47/38 (2006.01), A01P 7/04 (2006.01) (71) ROTAM AGROCHEM INTERNATIONAL COMPANY LIMITED (CN)
<b>(21) BR 10 2017 023296-4 A2</b>	Código 6.23 - Exigência preliminar - pedidos com buscas realizadas por outros Escritórios de Patentes (22) 27/10/2017 (51) A01N 47/06 (2006.01), C07D 207/08 (2006.01) (71) ROTAM AGROCHEM INTERNATIONAL COMPANY LIMITED (CN)
<b>(21) BR 10 2017 023313-8 A2</b>	Código 6.23 - Exigência preliminar - pedidos com buscas realizadas por outros Escritórios de Patentes (22) 27/10/2017 (51) A01N 47/38 (2006.01), A01N 47/36 (2006.01), A01P 13/00 (2006.01) (71) ROTAM AGROCHEM INTERNATIONAL COMPANY LIMITED (CN)
<b>(21) BR 11 2018 004524-1 A2</b>	Código 6.23 - Exigência preliminar - pedidos com buscas realizadas por outros Escritórios de Patentes (22) 20/11/2017 (51) C07D 403/06 (2006.01) (71) JUBILANT GENERICS LIMITED (FORMERLY A DIVISION OF JUBILANT LIFE SCIENCES LIMITED) (IN)
<b>(21) BR 11 2018 016174-8 A2</b>	Código 6.23 - Exigência preliminar - pedidos com buscas realizadas por outros Escritórios de Patentes (22) 30/10/2017 (51) A01N 47/14 (2006.01), A01N 43/56 (2006.01), A01N 43/653 (2006.01), A01N 43/54 (2006.01), A01N 43/50 (2006.01), A01N 37/50 (2006.01), A01P 3/00 (2006.01) (71) UPL LIMITED (IN)
<b>(21) BR 11 2018 069842-3 A2</b>	Código 6.23 - Exigência preliminar - pedidos com buscas realizadas por outros Escritórios de Patentes (22) 12/10/2017 (51) A01N 25/02 (2006.01), A01N 47/30 (2006.01), A01N 47/36 (2006.01) (71) HUNTSMAN CORPORATION AUSTRALIA PTY LIMITED. (AU)

---

<b>(21) BR 11 2018 070361-3 A2</b>	Código 6.23 - Exigência preliminar - pedidos com buscas realizadas por outros Escritórios de Patentes (22) 06/04/2017 (51) A61K 31/4178 (2006.01), A61K 31/4155 (2006.01), C07D 471/04 (2006.01) (71) CHEMOCENTRYX, INC. (US)
<b>(21) BR 11 2018 071142-0 A2</b>	Código 6.23 - Exigência preliminar - pedidos com buscas realizadas por outros Escritórios de Patentes (22) 13/04/2017 (51) A61K 9/113 (2006.01), A61K 31/20 (2006.01), A61P 43/00 (2006.01), A23C 11/02 (2006.01), A23L 33/115 (2016.01) (71) CLOVER CORPORATION LIMITED (AU)
<b>(21) BR 11 2018 072064-0 A2</b>	Código 6.23 - Exigência preliminar - pedidos com buscas realizadas por outros Escritórios de Patentes (22) 19/05/2017 (51) A61K 31/23 (2006.01), A61K 31/202 (2006.01), A61K 31/185 (2006.01), A61K 31/198 (2006.01), A61K 31/20 (2006.01), A61K 31/205 (2006.01), A61K 31/355 (2006.01), A61K 33/14 (2006.01), A61K 45/06 (2006.01), A23K 50/40 (2016.01), A61K 9/00 (2006.01), A61P 9/00 (2006.01), A61P 43/00 (2006.01), A23K 10/00 (2016.01), A23K 20/158 (2016.01) (71) SOCIÉTÉ DES PRODUITS NESTLÉ S.A. (CH)
<b>(21) BR 11 2018 073705-4 A2</b>	Código 6.23 - Exigência preliminar - pedidos com buscas realizadas por outros Escritórios de Patentes (22) 19/05/2017 (51) A61K 31/4015 (2006.01), A61P 25/00 (2006.01) (71) INSTITUT PASTEUR (FR)
<b>(21) BR 11 2018 074232-5 A2</b>	Código 6.23 - Exigência preliminar - pedidos com buscas realizadas por outros Escritórios de Patentes (22) 24/05/2017 (51) C07D 403/14 (2006.01), C07D 209/04 (2006.01), A61K 31/404 (2006.01), A61P 35/00 (2006.01) (71) RECURIUM IP HOLDINGS, LLC (US)
<b>(21) BR 11 2018 074486-7 A2</b>	Código 6.23 - Exigência preliminar - pedidos com buscas realizadas por outros Escritórios de Patentes (22) 26/05/2017 (51) A61K 31/415 (2006.01), A61K 47/10 (2017.01), A61K 47/14 (2017.01), A61K 9/00 (2006.01), A61K 9/08 (2006.01), A61K 9/10 (2006.01), A61K 47/44 (2017.01), A61P 25/06 (2006.01)

---

---

(71) DR. REDDY'S LABORATORIES LTD. (IN)

---

**(21) BR 11 2018 074946-0 A2** Código 6.23 - Exigência preliminar - pedidos com buscas realizadas por outros Escritórios de Patentes  
(22) 07/06/2017  
(51) A23C 9/12 (2006.01), A23C 9/154 (2006.01), A23C 9/156 (2006.01)  
(71) CHR. HANSEN A/S (DK)

---

**(21) BR 11 2018 075184-7 A2** Código 6.23 - Exigência preliminar - pedidos com buscas realizadas por outros Escritórios de Patentes  
(22) 07/06/2017  
(51) A23K 20/10 (2016.01), A23K 20/22 (2016.01), A23K 50/10 (2016.01)  
(71) NUTRECO NEDERLAND B.V. (NL)

---

**(21) BR 11 2018 075297-5 A2** Código 6.23 - Exigência preliminar - pedidos com buscas realizadas por outros Escritórios de Patentes  
(22) 05/06/2017  
(51) C07D 471/04 (2006.01), C07D 491/04 (2006.01), C07D 401/14 (2006.01), C07D 498/04 (2006.01), C07D 513/04 (2006.01), C07D 493/04 (2006.01), A61K 31/4985 (2006.01), A61K 31/436 (2006.01), A61P 31/04 (2006.01)  
(71) AZIENDE CHIMICHE RIUNITE ANGELINI FRANCESCO A.C.R.A.F. S.P.A (IT)

---

**(21) BR 11 2018 075433-1 A2** Código 6.23 - Exigência preliminar - pedidos com buscas realizadas por outros Escritórios de Patentes  
(22) 09/06/2017  
(51) C07D 487/04 (2006.01), C07D 495/04 (2006.01), A61K 31/519 (2006.01), A61P 35/00 (2006.01)  
(71) LES LABORATOIRES SERVIER (FR) ; VERNALIS (R&D) LIMITED (GB)

---

**(21) BR 11 2018 075479-0 A2** Código 6.23 - Exigência preliminar - pedidos com buscas realizadas por outros Escritórios de Patentes  
(22) 09/06/2017  
(51) A61K 47/64 (2017.01), C07C 215/14 (2006.01), A61P 43/00 (2006.01), A61K 48/00 (2006.01)  
(71) CUREVAC AG (DE)

---

**(21) BR 11 2018 075639-3 A2** Código 6.23 - Exigência preliminar - pedidos com buscas realizadas por outros Escritórios de Patentes  
(22) 07/06/2017  
(51) A61K 47/68 (2017.01), A61P 35/00 (2006.01), C07K 16/28 (2006.01)  
(71) ABBVIE INC. (US)

---

<b>(21) BR 11 2018 076376-4 A2</b>	Código 6.23 - Exigência preliminar - pedidos com buscas realizadas por outros Escritórios de Patentes (22) 23/06/2017 (51) C12C 1/027 (2006.01), C12C 1/047 (2006.01), C12C 7/047 (2006.01), C12C 1/02 (2006.01) (71) CARLSBERG BREWERIES A/S (DK)
<hr/>	
<b>(21) BR 11 2018 076387-0 A2</b>	Código 6.23 - Exigência preliminar - pedidos com buscas realizadas por outros Escritórios de Patentes (22) 21/06/2017 (51) A23K 20/174 (2016.01), A23K 20/142 (2016.01), A23K 20/163 (2016.01), A23K 20/20 (2016.01), A23K 20/22 (2016.01), A23K 20/24 (2016.01), A23K 50/70 (2016.01), A23K 50/75 (2016.01), A23K 50/60 (2016.01) (71) PAS REFORM B.V. (NL)
<hr/>	
<b>(21) BR 11 2018 076407-8 A2</b>	Código 6.23 - Exigência preliminar - pedidos com buscas realizadas por outros Escritórios de Patentes (22) 14/06/2017 (51) A23L 3/00 (2006.01), A23G 9/00 (2006.01), B65G 17/00 (2006.01) (71) DIPPIN' DOTS, LLC (US)
<hr/>	
<b>(21) BR 11 2018 076443-4 A2</b>	Código 6.23 - Exigência preliminar - pedidos com buscas realizadas por outros Escritórios de Patentes (22) 19/06/2017 (51) C07D 487/04 (2006.01), A61K 31/519 (2006.01), A61P 35/00 (2006.01) (71) NOVARTIS AG (CH)
<hr/>	
<b>(21) BR 11 2018 076466-3 A2</b>	Código 6.23 - Exigência preliminar - pedidos com buscas realizadas por outros Escritórios de Patentes (22) 20/06/2017 (51) A23L 3/3409 (2006.01), A23B 7/144 (2006.01), B01D 1/00 (2006.01), B01D 47/02 (2006.01), B01D 53/14 (2006.01), A61L 9/14 (2006.01) (71) XEDA INTERNATIONAL S.A. (FR)
<hr/>	
<b>(21) BR 11 2018 076481-7 A2</b>	Código 6.23 - Exigência preliminar - pedidos com buscas realizadas por outros Escritórios de Patentes (22) 14/06/2017 (51) A23L 3/46 (2006.01), A23C 1/04 (2006.01), B01D 1/20 (2006.01), F28F 13/12 (2006.01), A23L 3/22 (2006.01), F28F 9/02 (2006.01), F28D 7/16 (2006.01), A23P 10/40 (2016.01), F28D 11/00 (2006.01), F28D 21/00 (2006.01), F26B 21/06 (2006.01) (71) GEA TDS GMBH (DE)

<b>(21) BR 11 2019 001054-8 A2</b>	<p>Código 6.23 - Exigência preliminar - pedidos com buscas realizadas por outros Escritórios de Patentes</p> <p>(22) 19/07/2017</p> <p>(51) A61K 33/18 (2006.01), A61K 9/00 (2006.01), A61K 9/06 (2006.01), A61K 47/36 (2006.01)</p> <p>(71) IOGEN, LLC (US)</p>
<b>(21) BR 11 2019 001198-6 A2</b>	<p>Código 6.23 - Exigência preliminar - pedidos com buscas realizadas por outros Escritórios de Patentes</p> <p>(22) 01/08/2017</p> <p>(51) A61K 31/575 (2006.01), C07C 401/00 (2006.01), A61K 47/40 (2006.01), A61K 8/63 (2006.01), A61K 9/19 (2006.01), A61P 31/04 (2006.01), A61P 37/08 (2006.01)</p> <p>(71) VIRGINIA COMMONWEALTH UNIVERSITY (US) ; DURECT CORPORATION (US)</p>
<b>(21) BR 11 2019 001525-6 A2</b>	<p>Código 6.23 - Exigência preliminar - pedidos com buscas realizadas por outros Escritórios de Patentes</p> <p>(22) 28/07/2017</p> <p>(51) A61K 31/702 (2006.01), A23C 9/142 (2006.01), A23C 9/12 (2006.01), A61P 25/00 (2006.01)</p> <p>(71) FONTERRA CO-OPERATIVE GROUP LIMITED (NZ)</p>
<b>(21) BR 11 2019 001607-4 A2</b>	<p>Código 6.23 - Exigência preliminar - pedidos com buscas realizadas por outros Escritórios de Patentes</p> <p>(22) 27/07/2017</p> <p>(51) A61K 31/519 (2006.01), C07D 487/04 (2006.01), C07D 498/02 (2006.01), C07D 498/12 (2006.01)</p> <p>(71) TURNING POINT THERAPEUTICS, INC. (US)</p>
<b>(21) BR 11 2019 002576-6 A2</b>	<p>Código 6.23 - Exigência preliminar - pedidos com buscas realizadas por outros Escritórios de Patentes</p> <p>(22) 09/08/2017</p> <p>(51) C07D 213/42 (2006.01), A61K 31/437 (2006.01), A61K 31/4375 (2006.01), A61K 31/44 (2006.01), A61K 31/4406 (2006.01), A61K 31/444 (2006.01), A61K 31/4965 (2006.01), A61K 31/497 (2006.01), A61K 31/505 (2006.01), A61K 31/506 (2006.01), A61K 31/53 (2006.01), A61K 31/5383 (2006.01), A61P 35/00 (2006.01), A61P 43/00 (2006.01), C07D 213/65 (2006.01), C07D 213/68 (2006.01), C07D 213/73 (2006.01), C07D 213/75 (2006.01), C07D 239/20 (2006.01), C07D 239/42 (2006.01), C07D 241/12 (2006.01), C07D 241/20 (2006.01), C07D 253/06 (2006.01), C07D 401/12 (2006.01), C07D 401/14 (2006.01), C07D 403/12 (2006.01), C07D 405/12 (2006.01), C07D 471/04 (2006.01), C07D 498/04 (2006.01)</p>



---

(71) TAKEDA PHARMACEUTICAL COMPANY LIMITED (JP)

---

**(21) BR 11 2019 004297-0 A2** Código 6.23 - Exigência preliminar - pedidos com buscas realizadas por outros Escritórios de Patentes  
(22) 06/09/2017  
(51) C07H 23/00 (2006.01), C07H 19/16 (2006.01), C07H 19/207 (2006.01)  
(71) ATEA PHARMACEUTICALS, INC. (US)

---

**(21) BR 11 2019 004684-4 A2** Código 6.23 - Exigência preliminar - pedidos com buscas realizadas por outros Escritórios de Patentes  
(22) 12/09/2017  
(51) A61K 45/06 (2006.01), A61K 31/4162 (2006.01), A61K 31/46 (2006.01), A61K 31/55 (2006.01), A61P 1/16 (2006.01)  
(71) NOVARTIS AG (CH)

---

**(21) BR 11 2019 005258-5 A2** Código 6.23 - Exigência preliminar - pedidos com buscas realizadas por outros Escritórios de Patentes  
(22) 07/11/2017  
(51) A01N 47/06 (2006.01), C07H 15/18 (2006.01), A01N 43/00 (2006.01)  
(71) DOW AGROSCIENCES LLC (US)

---

**(21) BR 11 2019 006023-5 A2** Código 6.23 - Exigência preliminar - pedidos com buscas realizadas por outros Escritórios de Patentes  
(22) 29/09/2017  
(51) C07D 403/14 (2006.01), A61K 31/404 (2006.01), A61P 35/00 (2006.01)  
(71) EQUINOX SCIENCES, LLC. (US)

---

**(21) BR 11 2019 006354-4 A2** Código 6.23 - Exigência preliminar - pedidos com buscas realizadas por outros Escritórios de Patentes  
(22) 12/10/2017  
(51) C07D 471/04 (2006.01), A01N 43/90 (2006.01), A01P 7/04 (2006.01), A61K 31/4709 (2006.01), A61P 33/14 (2006.01)  
(71) NIHON NOHYAKU CO., LTD. (JP)

---

**(21) BR 11 2019 006490-7 A2** Código 6.23 - Exigência preliminar - pedidos com buscas realizadas por outros Escritórios de Patentes  
(22) 18/10/2017  
(51) C07D 413/04 (2006.01), C07D 413/12 (2006.01), C07D 417/04 (2006.01), C07D 271/06 (2006.01), A01N 43/82 (2006.01)  
(71) FMC CORPORATION (US)

---

**(21) BR 11 2019 006880-5 A2** Código 6.23 - Exigência preliminar - pedidos com buscas realizadas por outros Escritórios de Patentes

---

	(22) 10/10/2017 (51) A61K 31/721 (2006.01), A61K 47/50 (2017.01) (71) NAVIDEA BIOPHARMACEUTICALS, INC. (US)
<b>(21) BR 11 2019 006887-2 A2</b>	Código 6.23 - Exigência preliminar - pedidos com buscas realizadas por outros Escritórios de Patentes (22) 03/10/2017 (51) C07D 217/26 (2006.01), A61K 31/5377 (2006.01) (71) THE TRUSTEES OF COLUMBIA UNIVERSITY IN THE CITY OF NEW YORK (US) ; NY STATE PSYCHIATRIC INSTITUTE (US)
<b>(21) BR 11 2019 007376-0 A2</b>	Código 6.23 - Exigência preliminar - pedidos com buscas realizadas por outros Escritórios de Patentes (22) 16/10/2017 (51) A01N 63/04 (1980.01), A01N 25/22 (2006.01), A01P 3/00 (2006.01) (71) BIOPREPARÁTY, SPOL. S R.O (CZ)
<b>(21) BR 11 2019 007414-7 A2</b>	Código 6.23 - Exigência preliminar - pedidos com buscas realizadas por outros Escritórios de Patentes (22) 12/10/2017 (51) C07D 401/12 (2006.01), C08G 63/48 (2006.01), C12Q 1/00 (2006.01) (71) UNIVERSITE DE GENEVE (CH)
<b>(21) BR 11 2019 007496-1 A2</b>	Código 6.23 - Exigência preliminar - pedidos com buscas realizadas por outros Escritórios de Patentes (22) 09/10/2017 (51) C07D 403/14 (2006.01), C07D 471/04 (2006.01), C07D 487/04 (2006.01), C07D 413/14 (2006.01), A61K 31/506 (2006.01), A61K 31/5377 (2006.01), A61P 13/12 (2006.01) (71) BAYER AKTIENGESELLSCHAFT (DE) ; BAYER PHARMA AKTIENGESELLSCHAFT (DE)
<b>(21) BR 11 2019 007845-2 A2</b>	Código 6.23 - Exigência preliminar - pedidos com buscas realizadas por outros Escritórios de Patentes (22) 17/10/2017 (51) A01N 31/02 (2006.01), A01N 25/02 (2006.01) (71) EVONIK OPERATIONS GMBH (DE)
<b>(21) BR 11 2019 008061-9 A2</b>	Código 6.23 - Exigência preliminar - pedidos com buscas realizadas por outros Escritórios de Patentes (22) 20/10/2017 (51) A61K 31/444 (2006.01), A61K 31/4545 (2006.01), A61K 31/496 (2006.01), A61K 31/5355 (2006.01), A61P 17/00 (2006.01), A61P 17/06 (2006.01), A61P

---

	21/00 (2006.01) (71) SAMUMED, LLC (US)
--	---

---

<b>(21) BR 11 2019 008147-0 A2</b>	Código 6.23 - Exigência preliminar - pedidos com buscas realizadas por outros Escritórios de Patentes (22) 13/10/2017 (51) A01N 65/00 (2009.01), C07K 14/21 (2006.01), C07K 14/415 (2006.01), C12N 15/82 (2006.01) (71) PIONEER HI-BRED INTERNATIONAL, INC. (US)
------------------------------------	---

---

<b>(21) BR 11 2019 008245-0 A2</b>	Código 6.23 - Exigência preliminar - pedidos com buscas realizadas por outros Escritórios de Patentes (22) 12/10/2017 (51) A01N 43/40 (2006.01), A01N 43/50 (2006.01), A01N 57/20 (2006.01), A01P 13/00 (2006.01) (71) UPL LIMITED (IN)
------------------------------------	--

---

<b>(21) BR 11 2019 008420-7 A2</b>	Código 6.23 - Exigência preliminar - pedidos com buscas realizadas por outros Escritórios de Patentes (22) 09/11/2017 (51) C07D 231/22 (2006.01) (71) BASF SE (DE)
------------------------------------	---

---

<b>(21) BR 11 2019 008486-0 A2</b>	Código 6.23 - Exigência preliminar - pedidos com buscas realizadas por outros Escritórios de Patentes (22) 24/10/2017 (51) C07D 237/14 (2006.01), C07D 405/06 (2006.01), A01N 43/58 (2006.01) (71) SYNGENTA PARTICIPATIONS AG (CH)
------------------------------------	---

---

<b>(21) BR 11 2019 008656-0 A2</b>	Código 6.23 - Exigência preliminar - pedidos com buscas realizadas por outros Escritórios de Patentes (22) 27/10/2017 (51) C07D 487/04 (2006.01), A61K 31/519 (2006.01), A61K 31/5377 (2006.01) (71) CENTAURUS BIOPHARMA CO., LTD. (CN) ; CHIA TAI TIANQING PHARMACEUTICAL GROUP CO., LTD. (CN) ; LIANYUNGANG RUNZHONG PHARMACEUTICAL CO., LTD. (CN)
------------------------------------	---

---

<b>(21) BR 11 2019 008661-7 A2</b>	Código 6.23 - Exigência preliminar - pedidos com buscas realizadas por outros Escritórios de Patentes (22) 17/11/2017 (51) C07D 251/48 (2006.01), C07D 401/04 (2006.01), C07D 403/04 (2006.01) (71) BASF SE (DE)
------------------------------------	---

---

<b>(21) BR 11 2019 008674-9 A2</b>	Código 6.23 - Exigência preliminar - pedidos com buscas realizadas por outros Escritórios de Patentes (22) 25/10/2017 (51) A01N 59/16 (2006.01), A01N 59/00 (2006.01), C04B 41/00 (2006.01), C04B 41/80 (2006.01), C04B 41/86 (2006.01) (71) MICROBAN PRODUCTS COMPANY (US)
<b>(21) BR 11 2019 008790-7 A2</b>	Código 6.23 - Exigência preliminar - pedidos com buscas realizadas por outros Escritórios de Patentes (22) 30/10/2017 (51) C07D 307/48 (2006.01), C07D 307/50 (2006.01), B01D 11/04 (2006.01) (71) SHELL INTERNATIONALE RESEARCH MAATSCHAPPIJ B.V. (NL)
<b>(21) BR 11 2019 008816-4 A2</b>	Código 6.23 - Exigência preliminar - pedidos com buscas realizadas por outros Escritórios de Patentes (22) 30/10/2017 (51) C07D 307/48 (2006.01), C07D 307/50 (2006.01), B01D 11/04 (2006.01) (71) SHELL INTERNATIONALE RESEARCH MAATSCHAPPIJ B.V. (NL)
<b>(21) BR 11 2019 008819-9 A2</b>	Código 6.23 - Exigência preliminar - pedidos com buscas realizadas por outros Escritórios de Patentes (22) 30/10/2017 (51) C07D 307/48 (2006.01), C07D 307/50 (2006.01) (71) SHELL INTERNATIONALE RESEARCH MAATSCHAPPIJ B.V. (NL)
<b>(21) BR 11 2019 008839-3 A2</b>	Código 6.23 - Exigência preliminar - pedidos com buscas realizadas por outros Escritórios de Patentes (22) 30/10/2017 (51) C07D 307/48 (2006.01), C07D 307/50 (2006.01) (71) SHELL INTERNATIONALE RESEARCH MAATSCHAPPIJ B.V. (NL)
<b>(21) BR 11 2019 008866-0 A2</b>	Código 6.23 - Exigência preliminar - pedidos com buscas realizadas por outros Escritórios de Patentes (22) 31/10/2017 (51) C07D 401/04 (2006.01), A01N 43/52 (2006.01), A01N 43/76 (2006.01), A01N 43/90 (2006.01), A01P 7/04 (2006.01), A61K 31/4709 (2006.01), A61K 31/5025 (2006.01), A61P 33/14 (2006.01), C07D 413/04 (2006.01), C07D 471/04 (2006.01), C07D 487/04 (2006.01) (71) NIHON NOHYAKU CO., LTD. (JP)
<b>(21) BR 11 2019 008915-2 A2</b>	Código 6.23 - Exigência preliminar - pedidos com buscas realizadas por outros Escritórios de Patentes (22) 25/10/2017

---

	(51) A01N 59/16 (2006.01), A01N 25/02 (2006.01), A01N 25/08 (2006.01), C09D 5/02 (2006.01), C09J 11/04 (2006.01) (71) SWIMC LLC (US)
<b>(21) BR 11 2019 008936-5 A2</b>	Código 6.23 - Exigência preliminar - pedidos com buscas realizadas por outros Escritórios de Patentes (22) 25/10/2017 (51) A01N 43/80 (2006.01), A01N 39/04 (2006.01), A01N 47/36 (2006.01) (71) UPL LIMITED (IN)
<b>(21) BR 11 2019 008952-7 A2</b>	Código 6.23 - Exigência preliminar - pedidos com buscas realizadas por outros Escritórios de Patentes (22) 31/10/2017 (51) C07D 403/04 (2006.01), A01N 43/52 (2006.01), A01N 43/76 (2006.01), A01N 43/90 (2006.01), A01N 47/02 (2006.01), A01P 7/02 (2006.01), A01P 7/04 (2006.01), A61K 31/4184 (2006.01), A61K 31/423 (2006.01), A61K 31/437 (2006.01), A61K 31/5025 (2006.01), A61P 33/14 (2006.01), C07D 413/04 (2006.01), C07D 471/04 (2006.01), C07D 487/04 (2006.01), C07D 513/04 (2006.01) (71) NIHON NOHYAKU CO., LTD. (JP)
<b>(21) BR 11 2019 008953-5 A2</b>	Código 6.23 - Exigência preliminar - pedidos com buscas realizadas por outros Escritórios de Patentes (22) 26/10/2017 (51) A01N 25/30 (2006.01), A01N 37/10 (2006.01) (71) PARAMOUNT PRODUCTS 1 LLC (US)
<b>(21) BR 11 2019 009050-9 A2</b>	Código 6.23 - Exigência preliminar - pedidos com buscas realizadas por outros Escritórios de Patentes (22) 02/11/2017 (51) A01N 33/12 (2006.01), A01N 33/02 (2006.01), A01N 59/00 (2006.01) (71) AGRESEARCH LIMITED (NZ)
<b>(21) BR 11 2019 009078-9 A2</b>	Código 6.23 - Exigência preliminar - pedidos com buscas realizadas por outros Escritórios de Patentes (22) 27/10/2017 (51) C07D 403/12 (2006.01), A01N 43/58 (2006.01) (71) BASF SE (DE)
<b>(21) BR 11 2019 009132-7 A2</b>	Código 6.23 - Exigência preliminar - pedidos com buscas realizadas por outros Escritórios de Patentes (22) 06/11/2017 (51) A01N 33/12 (2006.01), A01N 43/40 (2006.01), A01N 43/50 (2006.01), A61K

---

	31/14 (2006.01), A61K 31/4164 (2006.01), A61K 31/4412 (2006.01), A61K 31/60 (2006.01), A61K 8/41 (2006.01), A01P 1/00 (2006.01) (71) JUBILANT LIFE SCIENCES LIMITED (IN)
<b>(21) BR 11 2019 009258-7 A2</b>	Código 6.23 - Exigência preliminar - pedidos com buscas realizadas por outros Escritórios de Patentes (22) 06/11/2017 (51) A01N 43/28 (2006.01), A01N 43/48 (2006.01) (71) BAYER CROPSCIENCE AKTIENGESELLSCHAFT (DE) ; BAYER AKTIENGESELLSCHAFT (DE)
<b>(21) BR 11 2019 009282-0 A2</b>	Código 6.23 - Exigência preliminar - pedidos com buscas realizadas por outros Escritórios de Patentes (22) 13/11/2017 (51) A01N 43/50 (2006.01), A01N 25/04 (2006.01), A01N 43/30 (2006.01), A01P 7/04 (2006.01), A01N 57/12 (2006.01) (71) BOARD OF SUPERVISORS OF LOUISIANA STATE UNIVERSITY AND AGRICULTURAL AND MECHANICAL COLLEGE (US)
<b>(21) BR 11 2019 009924-7 A2</b>	Código 6.23 - Exigência preliminar - pedidos com buscas realizadas por outros Escritórios de Patentes (22) 16/11/2017 (51) A01N 63/04 (1980.01), A01M 17/00 (2006.01), A01C 1/06 (2006.01), C12N 1/14 (2006.01) (71) LOCUS AGRICULTURE IP COMPANY, LLC (US)
<b>(21) BR 11 2019 010013-0 A2</b>	Código 6.23 - Exigência preliminar - pedidos com buscas realizadas por outros Escritórios de Patentes (22) 15/11/2017 (51) A01N 43/78 (2006.01), A01P 7/04 (2006.01), A01N 47/30 (2006.01) (71) INDOFIL INDUSTRIES LIMITED (IN)
<b>(21) BR 11 2019 010038-5 A2</b>	Código 6.23 - Exigência preliminar - pedidos com buscas realizadas por outros Escritórios de Patentes (22) 22/11/2017 (51) A01N 43/653 (2006.01) (71) DOW AGROSCIENCES LLC (US)
<b>(21) BR 11 2019 010087-3 A2</b>	Código 6.23 - Exigência preliminar - pedidos com buscas realizadas por outros Escritórios de Patentes (22) 22/11/2017 (51) A01N 43/653 (2006.01), A01N 25/14 (2006.01) (71) DOW AGROSCIENCES LLC (US)

<b>(21) BR 11 2019 010109-8 A2</b>	<p>Código 6.23 - Exigência preliminar - pedidos com buscas realizadas por outros Escritórios de Patentes                  (22) 22/11/2017                  (51) A01N 43/653 (2006.01), A01N 25/14 (2006.01), A01G 7/06 (2006.01)                  (71) DOW AGROSCIENCES LLC (US)</p>
<b>(21) BR 11 2019 010116-0 A2</b>	<p>Código 6.23 - Exigência preliminar - pedidos com buscas realizadas por outros Escritórios de Patentes                  (22) 08/11/2017                  (51) A01N 59/16 (2006.01), A01N 31/08 (2006.01), A01N 31/04 (2006.01), A01P 1/00 (2006.01), A01N 25/08 (2006.01)                  (71) UNILEVER IP HOLDINGS B.V. (PB)</p>
<b>(21) BR 11 2019 010142-0 A2</b>	<p>Código 6.23 - Exigência preliminar - pedidos com buscas realizadas por outros Escritórios de Patentes                  (22) 22/11/2017                  (51) A01N 43/653 (2006.01), A01N 43/40 (2006.01)                  (71) DOW AGROSCIENCES LLC (US)</p>
<b>(21) BR 11 2019 010147-0 A2</b>	<p>Código 6.23 - Exigência preliminar - pedidos com buscas realizadas por outros Escritórios de Patentes                  (22) 22/11/2017                  (51) A01N 43/653 (2006.01), A01N 43/40 (2006.01)                  (71) DOW AGROSCIENCES LLC (US)</p>
<b>(21) BR 11 2019 010193-4 A2</b>	<p>Código 6.23 - Exigência preliminar - pedidos com buscas realizadas por outros Escritórios de Patentes                  (22) 20/11/2017                  (51) A01N 43/40 (2006.01), A01P 21/00 (2006.01), A01P 13/00 (2006.01)                  (71) BAYER CROPSCIENCE AKTIENGESELLSCHAFT (DE) ; BAYER AKTIENGESELLSCHAFT (DE)</p>
<b>(21) BR 11 2019 010528-0 A2</b>	<p>Código 6.23 - Exigência preliminar - pedidos com buscas realizadas por outros Escritórios de Patentes                  (22) 17/11/2017                  (51) A01N 25/26 (2006.01), A01N 25/00 (2006.01)                  (71) INCOTEC HOLDING B.V. (NL)</p>
<b>(21) BR 11 2019 011770-9 A2</b>	<p>Código 6.23 - Exigência preliminar - pedidos com buscas realizadas por outros Escritórios de Patentes                  (22) 18/12/2017                  (51) B25J 9/10 (2006.01)</p>

---

(71) SHANGHAI MICROPORT MEDBOT (GROUP) CO., LTD. (CN)

---

**(21) BR 11 2019 011935-3 A2** Código 6.23 - Exigência preliminar - pedidos com buscas realizadas por outros Escritórios de Patentes  
(22) 21/11/2017  
(51) A01N 25/02 (2006.01), A01N 33/12 (2006.01), A01N 37/02 (2006.01), A01N 37/04 (2006.01), C11D 1/62 (2006.01), C11D 3/48 (2006.01), C11D 3/20 (2006.01), C11D 11/00 (2006.01)  
(71) UNILEVER IP HOLDINGS B.V. (PB)

---

**(21) BR 11 2019 011966-3 A2** Código 6.23 - Exigência preliminar - pedidos com buscas realizadas por outros Escritórios de Patentes  
(22) 13/12/2017  
(51) A61K 31/80 (2006.01), A61K 31/695 (2006.01), A61K 31/4439 (2006.01), A61K 9/16 (2006.01), A61P 1/04 (2006.01)  
(71) SIEGFRIED RHEIN, S.A. DE C.V. (MX)

---

**(21) BR 11 2019 012465-9 A2** Código 6.23 - Exigência preliminar - pedidos com buscas realizadas por outros Escritórios de Patentes  
(22) 25/10/2017  
(51) A01N 37/06 (2006.01), A01N 33/04 (2006.01), A61L 2/18 (2006.01), A01P 1/00 (2006.01)  
(71) NUTRITION & BIOSCIENCES USA 1, LLC (US)

---

**(21) BR 11 2019 012594-9 A2** Código 6.23 - Exigência preliminar - pedidos com buscas realizadas por outros Escritórios de Patentes  
(22) 25/10/2017  
(51) A01N 33/04 (2006.01), A01N 31/08 (2006.01), A61L 2/18 (2006.01), A01P 1/00 (2006.01), A01P 3/00 (2006.01)  
(71) NUTRITION & BIOSCIENCES USA 1, LLC (US)

---

**(21) BR 11 2019 022897-7 A2** Código 6.23 - Exigência preliminar - pedidos com buscas realizadas por outros Escritórios de Patentes  
(22) 21/11/2017  
(51) A01N 43/836 (2006.01), A01N 63/02 (1980.01), C12R 1/465 (2006.01)  
(71) TELLURIS BIOTECH INDIA PRIVATE LIMITED (IN)

---

**(21) BR 11 2020 008074-8 A2** Código 6.23 - Exigência preliminar - pedidos com buscas realizadas por outros Escritórios de Patentes  
(22) 03/11/2017  
(51) A01N 25/02 (2006.01), A01P 3/00 (2006.01)  
(71) DOW GLOBAL TECHNOLOGIES LLC (US)



---

<b>(21) BR 11 2020 008115-9 A2</b>	Código 6.23 - Exigência preliminar - pedidos com buscas realizadas por outros Escritórios de Patentes (22) 03/11/2017 (51) A01N 25/02 (2006.01), A01P 3/00 (2006.01), A01P 13/00 (2006.01), A01P 7/04 (2006.01) (71) DOW GLOBAL TECHNOLOGIES LLC (US)
<b>(21) BR 12 2020 013358-9 A2</b>	Código 6.23 - Exigência preliminar - pedidos com buscas realizadas por outros Escritórios de Patentes (22) 29/06/2017 (51) A61K 31/454 (2006.01), A61K 31/4745 (2006.01), C12Q 1/68 (2018.01) (71) TESARO, INC. (US)
<b>(21) BR 12 2020 024894-7 A2</b>	Código 6.23 - Exigência preliminar - pedidos com buscas realizadas por outros Escritórios de Patentes (22) 12/10/2017 (51) A01N 43/40 (2006.01), A01N 43/50 (2006.01), A01N 57/20 (2006.01), A01P 13/00 (2006.01) (71) UPL LIMITED (IN)

**Código Ciência de Parecer****Código 7.1 - Conhecimento de Parecer Técnico**

Suspensa o andamento do pedido para que o depositante se manifeste, no prazo de 90 (noventa) dias desta data, quanto ao contido no parecer técnico. O parecer pode ser obtido através do endereço eletrônico [www.inpi.gov.br](http://www.inpi.gov.br) - No Acesso rápido – Faça uma busca - Patente. Para acessar, cadastre-se no Portal do INPI e use login e senha. A não manifestação ou a manifestação considerada improcedente acarretará a manutenção do posicionamento técnico anterior.

---

<b>(21) BR 10 2012 027330-6 A2</b>	Código 7.1 - Conhecimento de Parecer Técnico (22) 25/10/2012 (71) UNIVERSIDADE ESTADUAL DE CAMPINAS - UNICAMP (BR/SP)
<b>(21) BR 10 2013 001898-8 A2</b>	Código 7.1 - Conhecimento de Parecer Técnico (22) 25/01/2013 (71) Fundação Estadual de Produção e Pesquisa em Saúde (FEEPS) (BR/RS) ; UNIVERSIDADE FEDERAL DO RIO GRANDE DO SUL (BR/RS)
<b>(21) BR 10 2013 005831-9 A2</b>	Código 7.1 - Conhecimento de Parecer Técnico (22) 01/03/2013 (71) Pegmatech - Especialidades Tecnológicas Ltda. (BR/PB)
<b>(21) BR 10 2013 017356-8 A2</b>	Código 7.1 - Conhecimento de Parecer Técnico (22) 05/07/2013 (71) UNIVERSIDADE FEDERAL DE MINAS GERAIS (BR/MG)
<b>(21) BR 10 2013 018480-2 A2</b>	Código 7.1 - Conhecimento de Parecer Técnico (22) 19/07/2013 (71) MARCUS VINICIUS DE OLIVEIRA ALVES (BR/PR) ; JAIME LUIS BARION (BR/PR) ; THIAGO MATTIA (BR/PR)
<b>(21) BR 10 2013 023886-4 A8</b>	Código 7.1 - Conhecimento de Parecer Técnico (22) 18/09/2013 (71) UNIVERSIDADE FEDERAL DE PELOTAS (BR/RS)
<b>(21) BR 10 2013 025651-0 A2</b>	Código 7.1 - Conhecimento de Parecer Técnico (22) 04/10/2013 (71) UNIVERSIDADE DE SÃO PAULO - USP (BR/SP) ; UNIVERSIDADE FEDERAL DO RIO GRANDE DO NORTE - UFRN (BR/RN)

---

<b>(21) BR 10 2014 006189-4 A2</b>	Código 7.1 - Conhecimento de Parecer Técnico (22) 14/03/2014 (71) ETHICON ENDO-SURGERY, INC. (US)
<b>(21) BR 10 2014 025283-5 A2</b>	Código 7.1 - Conhecimento de Parecer Técnico (22) 23/09/2014 (71) UNIVERSIDADE FEDERAL DO RIO GRANDE DO NORTE (BR/RN) ; UNIVERSIDADE FEDERAL DE ALAGOAS - UFAL (BR/AL)
<b>(21) BR 10 2014 025625-3 A2</b>	Código 7.1 - Conhecimento de Parecer Técnico (22) 14/10/2014 (71) GOODRICH CORPORATION (US)
<b>(21) BR 10 2014 026278-4 A2</b>	Código 7.1 - Conhecimento de Parecer Técnico (22) 21/10/2014 (71) THE BOEING COMPANY (US)
<b>(21) BR 10 2014 026737-9 A2</b>	Código 7.1 - Conhecimento de Parecer Técnico (22) 24/10/2014 (71) UNIVERSIDADE FEDERAL DO PARANÁ (BR/PR)
<b>(21) BR 10 2014 027015-9 A2</b>	Código 7.1 - Conhecimento de Parecer Técnico (22) 29/10/2014 (71) UNIVERSIDADE ESTADUAL DE CAMPINAS - UNICAMP (BR/SP) ; MARYLIS BARBOSA DE SOUZA (BR/SP)
<b>(21) BR 10 2015 020091-9 A2</b>	Código 7.1 - Conhecimento de Parecer Técnico (22) 20/08/2015 (71) NAQ GLOBAL CORPORATION (US)
<b>(21) BR 10 2015 024226-3 A2</b>	Código 7.1 - Conhecimento de Parecer Técnico (22) 21/09/2015 (71) UNIVERSIDADE FEDERAL DO RIO GRANDE DO SUL (BR/RS) ; FUNDAÇÃO UNIVERSIDADE DE CAXIAS DO SUL (BR/RS)
<b>(21) BR 10 2015 024977-2 A2</b>	Código 7.1 - Conhecimento de Parecer Técnico (22) 29/09/2015 (71) MIIKA NACIONAL LTDA (BR/MG)
<b>(21) BR 10 2015 026795-9 A2</b>	Código 7.1 - Conhecimento de Parecer Técnico (22) 22/10/2015 (71) FUNDAÇÃO UNIVERSIDADE DE PASSO FUNDO (BR/RS) ; LUÍS

---

ALCIDES BRANDINI DE BONI (BR/RS)

---

**(21) BR 10 2015 026802-5 A2** Código 7.1 - Conhecimento de Parecer Técnico  
 (22) 22/10/2015  
 (71) TÉRCIO CAPARRÓS DE PAIVA (BR/SP)

---

**(21) BR 10 2015 030787-0 A2** Código 7.1 - Conhecimento de Parecer Técnico  
 (22) 09/12/2015  
 (71) UNIVERSIDADE DE SÃO PAULO - USP (BR/SP)

---

**(21) BR 10 2015 031934-7 A2** Código 7.1 - Conhecimento de Parecer Técnico  
 (22) 18/12/2015  
 (71) UNIVERSIDADE ESTADUAL DE CAMPINAS - UNICAMP (BR/SP) ;  
 BENEFICIAMENTO DE MINÉRIOS RIO CLARO LTDA (BR/SP)

---

**(21) BR 10 2016 005054-5 A2** Código 7.1 - Conhecimento de Parecer Técnico  
 (22) 07/03/2016  
 (71) CERVEJARIA PETROPOLIS S/A (BR/RJ)

---

**(21) BR 10 2016 022288-5 A2** Código 7.1 - Conhecimento de Parecer Técnico  
 (22) 27/09/2016  
 (71) MEYN FOOD PROCESSING TECHNOLOGY B.V. (NL)

---

**(21) BR 10 2016 025259-8 A2** Código 7.1 - Conhecimento de Parecer Técnico  
 (22) 27/10/2016  
 (71) FUNDICIONES UNIVERSO S.A. FUNDIVERSO (CO)

---

**(21) BR 10 2016 028710-3 A2** Código 7.1 - Conhecimento de Parecer Técnico  
 (22) 07/12/2016  
 (71) UNIVERSIDADE FEDERAL RURAL DO RIO DE JANEIRO (BR/RJ) ;  
 UNIVERSIDADE SEVERINO SOMBRA (BR/RJ) ; FUNDAÇÃO EDUCACIONAL  
 DOM ANDRÉ ARCOVERDE (BR/RJ)

---

**(21) BR 10 2017 018065-4 A2** Código 7.1 - Conhecimento de Parecer Técnico  
 (22) 23/08/2017  
 (71) MENESES E SOTO LTDA (BR/RS)

---

**(21) BR 10 2017 022560-7 A2** Código 7.1 - Conhecimento de Parecer Técnico  
 (22) 19/10/2017  
 (71) INTERNATIONAL BUSINESS MACHINES CORPORATION (US)

---

**(21) BR 10 2017 026883-7 A2** Código 7.1 - Conhecimento de Parecer Técnico

---

	(22) 13/12/2017 (71) TECNOLOGIA SUL BRASILEIRA INDUSTRIA DE MÁQUINAS LTDA (BR/RS)
<b>(21) BR 10 2018 016106-7 A2</b>	Código 7.1 - Conhecimento de Parecer Técnico (22) 07/08/2018 (71) PEDRO OZEIS MAIFREDE (BR/RO)
<b>(21) BR 10 2018 077052-7 A2</b>	Código 7.1 - Conhecimento de Parecer Técnico (22) 25/12/2018 (71) PEDRO OZEIS MAIFREDE (BR/RO)
<b>(21) BR 10 2020 022911-7 A2</b>	Código 7.1 - Conhecimento de Parecer Técnico (22) 10/11/2020 (71) FRANCISCO TEODORO NOBRE (BR/SP) ; PERCIVAL PIZA DE TOLEDO E SILVA (BR/SP)
<b>(21) BR 10 2021 004508-6 A2</b>	Código 7.1 - Conhecimento de Parecer Técnico (22) 10/03/2021 (71) NELSON DE CASTRO FERNANDES ALVES (BR/SP)
<b>(21) BR 11 2012 005594-1 A2</b>	Código 7.1 - Conhecimento de Parecer Técnico (22) 15/09/2010 (71) ELLIPSES PHARMA LIMITED (GB)
<b>(21) BR 11 2012 017102-0 A8</b>	Código 7.1 - Conhecimento de Parecer Técnico (22) 11/02/2011 (71) ZTE CORPORATION (CN)
<b>(21) BR 11 2012 032751-8 A2</b>	Código 7.1 - Conhecimento de Parecer Técnico (22) 21/06/2011 (71) SMARTBAR USA LLC (US)
<b>(21) BR 11 2013 005329-1 A2</b>	Código 7.1 - Conhecimento de Parecer Técnico (22) 08/09/2011 (71) Wyeth LLC (US)
<b>(21) BR 11 2013 007501-5 A2</b>	Código 7.1 - Conhecimento de Parecer Técnico (22) 30/09/2011 (71) CHENGDU KANGHONG BIOTECHNOLOGIES CO., LTD. (CN)
<b>(21) BR 11 2013 024722-3 A2</b>	Código 7.1 - Conhecimento de Parecer Técnico

---

	(22) 28/03/2012 (71) VIFOR (INTERNATIONAL) AG (CH)
<b>(21) BR 11 2014 005546-7 A2</b>	Código 7.1 - Conhecimento de Parecer Técnico (22) 12/09/2012 (71) TASSOS GEORGIU (CY)
<b>(21) BR 11 2014 009760-7 A8</b>	Código 7.1 - Conhecimento de Parecer Técnico (22) 24/10/2012 (71) ULTRAGENYX PHARMACEUTICAL INC. (US)
<b>(21) BR 11 2014 010222-8 A8</b>	Código 7.1 - Conhecimento de Parecer Técnico (22) 31/10/2012 (71) VALIO LTD (FI)
<b>(21) BR 11 2014 012160-5 A2</b>	Código 7.1 - Conhecimento de Parecer Técnico (22) 23/11/2012 (71) NOVOZYMES A / S (DK)
<b>(21) BR 11 2014 015162-8 A8</b>	Código 7.1 - Conhecimento de Parecer Técnico (22) 09/01/2012 (71) EVONIK RÖHM GMBH (DE)
<b>(21) BR 11 2014 015991-2 A8</b>	Código 7.1 - Conhecimento de Parecer Técnico (22) 28/12/2012 (71) MARC-HENRY PITY (FR)
<b>(21) BR 11 2014 016276-0 A8</b>	Código 7.1 - Conhecimento de Parecer Técnico (22) 21/01/2013 (71) UNITED TECHNOLOGIES CORPORATION (US)
<b>(21) BR 11 2014 018377-5 A8</b>	Código 7.1 - Conhecimento de Parecer Técnico (22) 05/02/2013 (71) BATTELLE MEMORIAL INSTITUTE (US)
<b>(21) BR 11 2014 021497-2 A2</b>	Código 7.1 - Conhecimento de Parecer Técnico (22) 06/03/2013 (71) LIFE SCIENCE INKUBATOR BETRIEBS GMBH & CO. KG (DE)
<b>(21) BR 11 2014 022067-0 A8</b>	Código 7.1 - Conhecimento de Parecer Técnico (22) 07/03/2012 (71) CEVA SANTE ANIMALE (FR)

---

<b>(21) BR 11 2014 029807-6 A2</b>	Código 7.1 - Conhecimento de Parecer Técnico (22) 07/06/2013 (71) ETHRIS GMBH (DE)
------------------------------------	--

---

<b>(21) BR 11 2015 006698-4 A2</b>	Código 7.1 - Conhecimento de Parecer Técnico (22) 25/09/2013 (71) EMERSON PROCESS MANAGEMENT REGULATOR TECHNOLOGIES, INC. (US)
------------------------------------	--

---

<b>(21) BR 11 2015 006836-7 A2</b>	Código 7.1 - Conhecimento de Parecer Técnico (22) 26/09/2013 (71) EMERSON PROCESS MANAGEMENT REGULATOR TECHNOLOGIES, INC. (US)
------------------------------------	--

---

<b>(21) BR 11 2015 012658-8 A2</b>	Código 7.1 - Conhecimento de Parecer Técnico (22) 26/11/2013 (71) BECTON, DICKINSON AND COMPANY (US)
------------------------------------	--

---

<b>(21) BR 11 2015 012819-0 A2</b>	Código 7.1 - Conhecimento de Parecer Técnico (22) 06/12/2013 (71) NOVOZYMES A/S (DK)
------------------------------------	--

---

<b>(21) BR 11 2015 018019-1 A2</b>	Código 7.1 - Conhecimento de Parecer Técnico (22) 28/01/2014 (71) FRAUNHOFER-GESELLSCHAFT ZUR FORDERUNG DER ANGEWANDTEN FORSCHUNG E.V (DE)
------------------------------------	--

---

<b>(21) BR 11 2015 020700-6 A2</b>	Código 7.1 - Conhecimento de Parecer Técnico (22) 27/02/2014 (71) DOW GLOBAL TECHNOLOGIES LLC (US)
------------------------------------	--

---

<b>(21) BR 11 2015 021389-8 A2</b>	Código 7.1 - Conhecimento de Parecer Técnico (22) 10/03/2014 (71) FISHER CONTROLS INTERNATIONAL LLC (US)
------------------------------------	--

---

<b>(21) BR 11 2015 021952-7 A2</b>	Código 7.1 - Conhecimento de Parecer Técnico (22) 13/03/2014 (71) FISHER CONTROLS INTERNATIONAL LLC (US)
------------------------------------	--

---

<b>(21) BR 11 2015 022653-1 A8</b>	Código 7.1 - Conhecimento de Parecer Técnico (22) 13/03/2014
------------------------------------	---

---

---

(71) BECTON, DICKINSON AND COMPANY (US)

---

**(21) BR 11 2015 022986-7 A2** Código 7.1 - Conhecimento de Parecer Técnico  
(22) 11/03/2014  
(71) BALDOR ELECTRIC COMPANY (US)

---

**(21) BR 11 2015 028666-6 A2** Código 7.1 - Conhecimento de Parecer Técnico  
(22) 13/05/2014  
(71) NOVOZYMES A/S (DK)

---

**(21) BR 11 2015 029222-4 A2** Código 7.1 - Conhecimento de Parecer Técnico  
(22) 14/05/2014  
(71) PACKSIZE LLC (US)

---

**(21) BR 11 2015 029529-0 A2** Código 7.1 - Conhecimento de Parecer Técnico  
(22) 30/04/2014  
(71) KONINKLIJKE PHILIPS N.V. (NL)

---

**(21) BR 11 2015 030745-0 A2** Código 7.1 - Conhecimento de Parecer Técnico  
(22) 18/07/2014  
(71) JUPENG BIO (HK) LIMITED (CN)

---

**(21) BR 11 2015 032970-5 A8** Código 7.1 - Conhecimento de Parecer Técnico  
(22) 08/07/2014  
(71) NATIONAL OILWELL VARCO, L.P. (US)

---

**(21) BR 11 2016 004259-0 A2** Código 7.1 - Conhecimento de Parecer Técnico  
(22) 28/08/2014  
(71) NEUROMOD DEVICES LIMITED (IE)

---

**(21) BR 11 2016 006884-0 A2** Código 7.1 - Conhecimento de Parecer Técnico  
(22) 25/09/2014  
(71) HENG ZHANG (CN)

---

**(21) BR 11 2016 012600-9 A2** Código 7.1 - Conhecimento de Parecer Técnico  
(22) 02/12/2014  
(71) ECOFOS S.A. (BE)

---

**(21) BR 11 2016 014909-2 A2** Código 7.1 - Conhecimento de Parecer Técnico  
(22) 23/12/2014  
(71) GENERAL CABLE TECHNOLOGIES CORPORATION (US)



<b>(21) BR 11 2016 017693-6 A2</b>	Código 7.1 - Conhecimento de Parecer Técnico (22) 26/01/2015 (71) KURITA WATER INDUSTRIES LTD. (JP)
<b>(21) BR 11 2016 022817-0 A2</b>	Código 7.1 - Conhecimento de Parecer Técnico (22) 02/04/2015 (71) SAINT-GOBAIN GLASS FRANCE (FR)
<b>(21) BR 11 2017 002692-9 A2</b>	Código 7.1 - Conhecimento de Parecer Técnico (22) 02/09/2015 (71) ACTUANT CORPORATION (US)
<b>(21) BR 11 2017 004101-4 A2</b>	Código 7.1 - Conhecimento de Parecer Técnico (22) 28/08/2015 (71) SUNCOKE TECHNOLOGY AND DEVELOPMENT LLC (US)
<b>(21) BR 11 2017 005278-4 A2</b>	Código 7.1 - Conhecimento de Parecer Técnico (22) 09/09/2015 (71) OREN TECHNOLOGIES, LLC (US)
<b>(21) BR 11 2017 013212-5 A2</b>	Código 7.1 - Conhecimento de Parecer Técnico (22) 18/12/2015 (71) WM. WRIGLEY JR. COMPANY (US)
<b>(21) BR 11 2017 017976-8 A2</b>	Código 7.1 - Conhecimento de Parecer Técnico (22) 19/02/2016 (71) NUOVA OMPI S.R.L. (IT)
<b>(21) BR 11 2017 020892-0 A2</b>	Código 7.1 - Conhecimento de Parecer Técnico (22) 25/03/2016 (71) MICHAEL MAGUIRE (US)
<b>(21) BR 11 2017 021050-9 A2</b>	Código 7.1 - Conhecimento de Parecer Técnico (22) 28/04/2016 (71) PHILIP MORRIS PRODUCTS S.A. (CH)
<b>(21) BR 11 2017 021615-9 A2</b>	Código 7.1 - Conhecimento de Parecer Técnico (22) 26/03/2016 (71) MARK STEELE (US)
<b>(21) BR 11 2017 025970-2 A2</b>	Código 7.1 - Conhecimento de Parecer Técnico (22) 03/06/2016

---

(71) BRUCE CROSSLEY (US) ; MARC GERRER (US)

---

**(21) BR 11 2017 027048-0 A2** Código 7.1 - Conhecimento de Parecer Técnico  
(22) 17/06/2016  
(71) DUPONT NUTRITION BIOSCIENCES APS (DK)

---

**(21) BR 11 2017 028402-2 A2** Código 7.1 - Conhecimento de Parecer Técnico  
(22) 03/10/2016  
(71) IMERYS FILTRATION MINERALS, INC. (US)

---

**(21) BR 11 2018 000154-6 A2** Código 7.1 - Conhecimento de Parecer Técnico  
(22) 06/07/2016  
(71) BROETJE-AUTOMATION GMBH (DE)

---

**(21) BR 11 2018 001381-1 A2** Código 7.1 - Conhecimento de Parecer Técnico  
(22) 04/08/2016  
(71) MITSUBISHI GAS CHEMICAL COMPANY, INC. (JP)

---

**(21) BR 11 2018 001779-5 A2** Código 7.1 - Conhecimento de Parecer Técnico  
(22) 10/08/2016  
(71) SUMITOMO CHEMICAL COMPANY, LIMITED (JP)

---

**(21) BR 11 2018 004168-8 A2** Código 7.1 - Conhecimento de Parecer Técnico  
(22) 29/12/2015  
(71) FULCRUM BIOENERGY, INC. (US)

---

**(21) BR 11 2018 005475-5 A2** Código 7.1 - Conhecimento de Parecer Técnico  
(22) 21/09/2016  
(71) SAIPEM S.A. (FR)

---

**(21) BR 11 2018 005596-4 A2** Código 7.1 - Conhecimento de Parecer Técnico  
(22) 14/09/2016  
(71) SIMTECH S.P.R.L. (BE)

---

**(21) BR 11 2018 007821-2 A2** Código 7.1 - Conhecimento de Parecer Técnico  
(22) 29/09/2016  
(71) HUNTSMAN INTERNATIONAL LLC (US)

---

**(21) BR 11 2018 009889-2 A2** Código 7.1 - Conhecimento de Parecer Técnico  
(22) 17/11/2016  
(71) MONSANTO TECHNOLOGY LLC (US)

<b>(21) BR 11 2018 013786-3 A2</b>	Código 7.1 - Conhecimento de Parecer Técnico (22) 21/01/2016 (71) UPL LIMITED (IN)
<b>(21) BR 11 2018 071080-6 A2</b>	Código 7.1 - Conhecimento de Parecer Técnico (22) 13/04/2016 (71) BETAPACK, S.A.U. (ES)
<b>(21) BR 11 2019 019941-1 A2</b>	Código 7.1 - Conhecimento de Parecer Técnico (22) 26/03/2018 (71) NOILE-IMMUNE BIOTECH, INC. (JP)
<b>(21) BR 11 2019 020385-0 A2</b>	Código 7.1 - Conhecimento de Parecer Técnico (22) 02/04/2018 (71) LG ELECTRONICS INC. (KR)
<b>(21) BR 11 2019 021502-6 A2</b>	Código 7.1 - Conhecimento de Parecer Técnico (22) 13/04/2018 (71) MULTI RADIANCE MEDICAL (US)
<b>(21) BR 11 2019 027061-2 A2</b>	Código 7.1 - Conhecimento de Parecer Técnico (22) 22/06/2018 (71) RESPOND GROWING SOLUTIONS LIMITED (NZ)
<b>(21) BR 11 2019 028235-1 A2</b>	Código 7.1 - Conhecimento de Parecer Técnico (22) 24/07/2018 (71) PLEXXIKON, INC. (US) ; DAIICHI SANKYO COMPANY, LIMITED (JP)
<b>(21) BR 11 2020 004545-4 A2</b>	Código 7.1 - Conhecimento de Parecer Técnico (22) 06/09/2018 (71) BAYER CONSUMER CARE AG (CH) ; BAYER PHARMA AKTIENGESELLSCHAFT (DE)
<b>(21) BR 11 2021 000060-7 A2</b>	Código 7.1 - Conhecimento de Parecer Técnico (22) 02/07/2019 (71) LANDOS BIOPHARMA, INC (US)
<b>(21) BR 11 2021 006152-5 A2</b>	Código 7.1 - Conhecimento de Parecer Técnico (22) 04/10/2019 (71) LG ELECTRONICS INC. (KR)
<b>(21) BR 12 2019 023952-5 A2</b>	Código 7.1 - Conhecimento de Parecer Técnico

---

	(22) 28/09/2012 (62) BR 11 2014 007353-8 28/09/2012 (71) CHUGAI SEIYAKU KABUSHIKI KAISHA (JP)
<b>(21) BR 12 2020 001488-1 A2</b>	Código 7.1 - Conhecimento de Parecer Técnico (22) 04/09/2015 (62) BR 11 2017 004432-3 04/09/2015 (71) HEINEKEN SUPPLY CHAIN B.V. (NL)
<b>(21) BR 12 2020 001800-3 A2</b>	Código 7.1 - Conhecimento de Parecer Técnico (22) 11/06/2015 (62) BR 11 2016 029613-3 11/06/2015 (71) MAREL STORK POULTRY PROCESSING B.V. (NL)
<b>(21) BR 12 2020 004768-2 A2</b>	Código 7.1 - Conhecimento de Parecer Técnico (22) 30/10/2014 (62) BR 11 2016 009886-2 30/10/2014 (71) BRITISH AMERICAN TOBACCO (INVESTMENTS) LIMITED (GB)
<b>(21) BR 12 2020 005031-4 A2</b>	Código 7.1 - Conhecimento de Parecer Técnico (22) 12/12/2014 (62) BR 11 2016 013578-4 12/12/2014 (71) EUROCHEM AGRO GMBH (DE)
<b>(21) BR 12 2020 007649-6 A2</b>	Código 7.1 - Conhecimento de Parecer Técnico (22) 21/01/2016 (62) BR 11 2018 013786-3 21/01/2016 (71) UPL LIMITED (IN)
<b>(21) BR 12 2020 007656-9 A2</b>	Código 7.1 - Conhecimento de Parecer Técnico (22) 09/08/2013 (62) BR 11 2015 002432-7 09/08/2013 (71) SANOFI-AVENTIS DEUTSCHLAND GMBH (DE)
<b>(21) BR 12 2020 014021-6 A2</b>	Código 7.1 - Conhecimento de Parecer Técnico (22) 07/07/2011 (62) BR 11 2013 000555-6 07/07/2011 (71) SAMSUNG ELECTRONICS CO., LTD. (KR)
<b>(21) BR 12 2021 002353-0 A2</b>	Código 7.1 - Conhecimento de Parecer Técnico (22) 27/04/2011 (62) BR 11 2012 027504-6 27/04/2011

---

	(71) EVOGENE LTD. (IL)
--	------------------------

---

<b>(21) BR 12 2021 003073-1 A2</b>	Código 7.1 - Conhecimento de Parecer Técnico (22) 11/08/2010 (62) BR 11 2012 004419-2 11/08/2010 (71) BASF PLANT SCIENCE COMPANY GMBH (DE)
------------------------------------	---

---

<b>(21) BR 12 2021 009864-6 A2</b>	Código 7.1 - Conhecimento de Parecer Técnico (22) 18/12/2015 (62) BR 11 2017 013676-7 18/12/2015 (71) DOW AGROSCIENCES LLC (US)
------------------------------------	--

---

<b>(21) BR 12 2021 011268-1 A2</b>	Código 7.1 - Conhecimento de Parecer Técnico (22) 04/10/2019 (62) BR 11 2021 006152-5 04/10/2019 (71) LG ELECTRONICS INC. (KR)
------------------------------------	---

---

<b>(21) BR 12 2021 011306-8 A2</b>	Código 7.1 - Conhecimento de Parecer Técnico (22) 04/10/2019 (62) BR 11 2021 006152-5 04/10/2019 (71) LG ELECTRONICS INC. (KR)
------------------------------------	---

---

<b>(21) BR 12 2021 016961-6 A2</b>	Código 7.1 - Conhecimento de Parecer Técnico (22) 01/06/2012 (62) BR 11 2013 030896-6 01/06/2012 (71) INNOVIA FILMS LIMITED (GB)
------------------------------------	---

---

<b>(21) BR 13 2018 013605-3 E2</b>	Código 7.1 - Conhecimento de Parecer Técnico (22) 02/07/2018 (61) BR 11 2015 029889-3 30/05/2014 (71) FRANK'S INTERNATIONAL, LLC (US)
------------------------------------	--

---

<b>(21) BR 13 2019 014171-8 E2</b>	Código 7.1 - Conhecimento de Parecer Técnico (22) 09/07/2019 (61) BR 10 2013 015928-0 21/06/2013 (71) RODRIGO OTAVIO LOPES PEIXOTO (BR/MG)
------------------------------------	---

---

<b>(21) BR 20 2016 029022-3 U2</b>	Código 7.1 - Conhecimento de Parecer Técnico (22) 09/12/2016 (71) EDSON RODRIGO ARCELES (BR/PR)
------------------------------------	---

---

<b>(21) BR 20 2017 002077-6 U2</b>	Código 7.1 - Conhecimento de Parecer Técnico
------------------------------------	--

---

	(22) 31/01/2017 (71) LUIS CARLOS PARISE (BR/RS)
<b>(21) BR 20 2017 004271-0 U2</b>	Código 7.1 - Conhecimento de Parecer Técnico (22) 03/03/2017 (71) MARCO ANTONIO PEREIRA (BR/SC)
<b>(21) BR 20 2021 002587-0 U2</b>	Código 7.1 - Conhecimento de Parecer Técnico (22) 11/02/2021 (71) ITAMAR VIEIRA DOS SANTOS (BR/MG)
<b>(21) BR 20 2021 009600-0 U2</b>	Código 7.1 - Conhecimento de Parecer Técnico (22) 18/05/2021 (71) AGS AGRO INDUSTRIA DE MÁQUINAS E IMPLEMENTOS AGRÍCOLAS LTDA ME (BR/SP)
<b>(21) PI 0709682-8 A2</b>	Código 7.1 - Conhecimento de Parecer Técnico (22) 29/03/2007 (71) THE REGENTS OF THE UNIVERSITY OF CALIFORNIA (US)
<b>(21) PI 0713487-8 A8</b>	Código 7.1 - Conhecimento de Parecer Técnico (22) 22/06/2007 (71) JANSSEN SCIENCES IRELAND UC (IE)
<b>(21) PI 0902920-6 A2</b>	Código 7.1 - Conhecimento de Parecer Técnico (22) 17/08/2009 (71) IBRATEC ARTES GRÁFICAS LTDA (BR/SP)
<b>(21) PI 0923217-6 A2</b>	Código 7.1 - Conhecimento de Parecer Técnico (22) 08/12/2009 (71) SHIONOGI & CO., LTD. (JP) ; VIIV HEALTHCARE COMPANY (US)
<b>(21) PI 1003481-1 A2</b>	Código 7.1 - Conhecimento de Parecer Técnico (22) 17/09/2010 (71) Pulsfog Pulverizadores Ltda (BR/SP)

### **Código 7.2 - Publicação Anulada**

Anulada a publicação por ter sido indevida.

---

**(21) BR 11 2014 019245-6 A8** Código 7.2 - Publicação Anulada  
(22) 31/01/2013  
(71) CARDIO SCALE LTD. (IL)

---

**(21) BR 11 2021 007235-7 A2** Código 7.2 - Publicação Anulada  
(22) 19/09/2019  
(71) NIACET CORPORATION (US)

**Código Anuidade do Pedido****Código 8.6 - Arquivamento - Art. 86 da LPI**

Arquivado o pedido por falta de pagamento da retribuição anual dentro do prazo ou por não cumprimento de exigência de complementação de pagamento da retribuição. Desta data corre o prazo de 3 (três) meses para o depositante requerer a restauração do andamento do pedido por meio do peticionamento eletrônico ou do formulário modelo FQ002 acompanhado dos comprovantes referentes ao pagamento da restauração e conforme o caso: da cópia do pagamento correspondente a retribuição anual paga fora do prazo; do pagamento correspondente a retribuição anual em débito; ou do pagamento correspondente a complementação no valor da retribuição adicional de que trata o art. 84º § 2º da Lei nº 9.279/96.

---

**(21) BR 10 2013 025838-5 A2** Código 8.6 - Arquivamento - Art. 86 da LPI  
(22) 07/10/2013  
(71) COMISSÃO NACIONAL DE ENERGIA NUCLEAR (BR/RJ) ;  
FAPESP-FUNDAÇÃO DE AMPARO À PESQUISA DO ESTADO DE SÃO  
PAULO (BR/SP)  
Referente à 8ª anuidade.

---

**(21) BR 10 2014 002058-6 A2** Código 8.6 - Arquivamento - Art. 86 da LPI  
(22) 28/01/2014  
(71) SKIDATA AG (AT)  
Referente à 8ª anuidade.

---

**(21) BR 10 2015 001766-9 A2** Código 8.6 - Arquivamento - Art. 86 da LPI  
(22) 27/01/2015  
(71) JUVELINO TAUFFER DOS SANTOS (BR/SC)  
Referente à 7ª anuidade.

---

**(21) BR 10 2016 001941-9 A2** Código 8.6 - Arquivamento - Art. 86 da LPI  
(22) 28/01/2016  
(71) JOHNSON ELECTRIC INTERNATIONAL AG (CH)  
Referente à 6ª anuidade.

---

**(21) BR 10 2016 001962-1 A2** Código 8.6 - Arquivamento - Art. 86 da LPI  
(22) 28/01/2016  
(71) FORD GLOBAL TECHNOLOGIES, LLC (US)  
Referente à 6ª anuidade.



---

**(21) BR 10 2016 002139-1 A2** Código 8.6 - Arquivamento - Art. 86 da LPI  
 (22) 29/01/2016  
 (71) FORD GLOBAL TECHNOLOGIES, LLC (US)  
 Referente à 6ª anuidade.

---

**(21) BR 10 2016 002225-8 A2** Código 8.6 - Arquivamento - Art. 86 da LPI  
 (22) 01/02/2016  
 (71) GENERAL ELECTRIC COMPANY (US)  
 Referente à 6ª anuidade.

---

**(21) BR 10 2016 002248-7 A2** Código 8.6 - Arquivamento - Art. 86 da LPI  
 (22) 01/02/2016  
 (71) FORD GLOBAL TECHNOLOGIES, LLC (US)  
 Referente à 6ª anuidade.

---

**(21) BR 10 2017 001606-4 A2** Código 8.6 - Arquivamento - Art. 86 da LPI  
 (22) 26/01/2017  
 (71) EDUARDO BORTOLUZZI DORNELLES (BR/RS)  
 Referente à 5ª anuidade.

---

**(21) BR 10 2017 002047-9 A2** Código 8.6 - Arquivamento - Art. 86 da LPI  
 (22) 31/01/2017  
 (71) SOLON CAETANO DA CUNHA (BR/MG)  
 Referente à 5ª anuidade.

---

**(21) BR 10 2017 002048-7 A2** Código 8.6 - Arquivamento - Art. 86 da LPI  
 (22) 31/01/2017  
 (71) SOLON CAETANO DA CUNHA (BR/MG)  
 Referente à 5ª anuidade.

---

**(21) BR 10 2017 002049-5 A2** Código 8.6 - Arquivamento - Art. 86 da LPI  
 (22) 31/01/2017  
 (71) SOLON CAETANO DA CUNHA (BR/MG)  
 Referente à 5ª anuidade.

---

**(21) BR 10 2017 002050-9 A2** Código 8.6 - Arquivamento - Art. 86 da LPI  
 (22) 31/01/2017  
 (71) SOLON CAETANO DA CUNHA (BR/MG)  
 Referente à 5ª anuidade.

---

**(21) BR 10 2017 002075-4 A2** Código 8.6 - Arquivamento - Art. 86 da LPI  
 (22) 31/01/2017  
 (71) GENERAL ELECTRIC COMPANY (US)

---

Referente à 5ª anuidade.

---

**(21) BR 10 2018 001757-8 A2** Código 8.6 - Arquivamento - Art. 86 da LPI  
(22) 26/01/2018  
(71) USIALE USINAGEM E CALDEIRARIA EIRELI - ME (BR/SP)  
Referente à 4ª anuidade.

---

**(21) BR 10 2018 001833-7 A2** Código 8.6 - Arquivamento - Art. 86 da LPI  
(22) 29/01/2018  
(71) MANUEL ISMAEL JOSE MEZA HERRERA (BR/AM)  
Referente à 4ª anuidade.

---

**(21) BR 10 2018 001951-1 A2** Código 8.6 - Arquivamento - Art. 86 da LPI  
(22) 29/01/2018  
(71) UNIVERSIDADE FEDERAL DE CAMPINA GRANDE - PB (BR/PB)  
Referente à 4ª anuidade.

---

**(21) BR 10 2018 002022-6 A2** Código 8.6 - Arquivamento - Art. 86 da LPI  
(22) 30/01/2018  
(71) EDSON GIRKUS (BR/SP)  
Referente à 4ª anuidade.

---

**(21) BR 10 2018 002241-5 A2** Código 8.6 - Arquivamento - Art. 86 da LPI  
(22) 01/02/2018  
(71) UNIVERSIDADE FEDERAL DE PERNAMBUCO (BR/PE) ;  
UNIVERSIDADE DE PERNAMBUCO (BR/PE) ; UNIVERSIDADE ESTADUAL  
DA PARAÍBA (BR/PB)  
Referente à 4ª anuidade.

---

**(21) BR 10 2018 007974-3 A2** Código 8.6 - Arquivamento - Art. 86 da LPI  
(22) 19/04/2018  
(71) ISIS CAMPOS PRADO (BR/RJ) ; RICARDO JORGENSEN CASSELLA  
(BR/RJ)  
Referente à 3ª anuidade

---

**(21) BR 10 2018 071619-0 A2** Código 8.6 - Arquivamento - Art. 86 da LPI  
(22) 20/10/2018  
(71) PATRÍCIA MONTEIRO MARCHETTI (BR/SP) ; LIEGE CRISTINA GARCIA  
DA SILVA (BR/SP)  
Referente à 3ª anuidade.

---

**(21) BR 11 2012 019212-4 A2** Código 8.6 - Arquivamento - Art. 86 da LPI  
(22) 28/01/2011

---

	(71) Proteus Digital Health, Inc (US) Referente à 11ª anuidade.
<b>(21) BR 11 2013 017265-7 A2</b>	Código 8.6 - Arquivamento - Art. 86 da LPI (22) 02/01/2012 (71) HORIBA ABX SA (FR) ; UNIVERSITE DE LIMOGES (FR) ; CENTRE NATIONAL DE LA RECHERCHE SCIENTIFIQUE (CNRS) (FR) Referente à 10ª anuidade.
<b>(21) BR 11 2013 020677-2 A2</b>	Código 8.6 - Arquivamento - Art. 86 da LPI (22) 12/01/2012 (71) EISENMANN SE (DE) Referente à 10ª anuidade.
<b>(21) BR 11 2014 018534-4 A8</b>	Código 8.6 - Arquivamento - Art. 86 da LPI (22) 29/01/2013 (71) BASF SE (DE) Referente à 9ª anuidade.
<b>(21) BR 11 2014 018559-0 A2</b>	Código 8.6 - Arquivamento - Art. 86 da LPI (22) 28/01/2013 (71) THE TEXAS A&M UNIVERSITY SYSTEM (US) Referente à 9ª anuidade.
<b>(21) BR 11 2014 019450-5 A8</b>	Código 8.6 - Arquivamento - Art. 86 da LPI (22) 30/01/2013 (71) SALZGITTER FLACHSTAHL GMBH (DE) Referente à 9ª anuidade.
<b>(21) BR 11 2015 017708-5 A2</b>	Código 8.6 - Arquivamento - Art. 86 da LPI (22) 30/01/2014 (71) SENJU PHARMACEUTICAL CO., LTD. (JP) Referente à 8ª anuidade.
<b>(21) BR 11 2015 017717-4 A2</b>	Código 8.6 - Arquivamento - Art. 86 da LPI (22) 24/01/2014 (71) UNITRACT SYRINGE PTY LTD (AU) Referente à 8ª anuidade.
<b>(21) BR 11 2015 017919-3 A8</b>	Código 8.6 - Arquivamento - Art. 86 da LPI (22) 30/01/2014 (71) SENJU PHARMACEUTICAL CO., LTD. (JP)

---

Referente à 8ª anuidade.

---

**(21) BR 11 2015 017983-5 A2** Código 8.6 - Arquivamento - Art. 86 da LPI  
(22) 28/01/2014  
(71) WESTERNGECO SEISMIC HOLDINGS LIMITED (GB)  
Referente à 8ª anuidade.

---

**(21) BR 11 2015 018115-5 A2** Código 8.6 - Arquivamento - Art. 86 da LPI  
(22) 28/01/2014  
(71) TE CONNECTIVITY CORPORATION (US)  
Referente à 8ª anuidade.

---

**(21) BR 11 2015 018813-3 A2** Código 8.6 - Arquivamento - Art. 86 da LPI  
(22) 16/01/2014  
(71) WALDEMAR LINK GMBH & CO. KG (DE)  
Referente à 8ª anuidade.

---

**(21) BR 11 2015 020829-0 A2** Código 8.6 - Arquivamento - Art. 86 da LPI  
(22) 30/01/2014  
(71) GENERAL ELECTRIC COMPANY (US)  
Referente à 8ª anuidade.

---

**(21) BR 11 2015 024865-9 A8** Código 8.6 - Arquivamento - Art. 86 da LPI  
(22) 28/01/2014  
(71) MITSUBISHI HEAVY INDUSTRIES, LTD. (JP)  
Referente à 8ª anuidade.

---

**(21) BR 11 2016 014951-3 A2** Código 8.6 - Arquivamento - Art. 86 da LPI  
(22) 27/01/2015  
(71) ETABLISSEMENTS J. SOUFFLET (FR)  
Referente à 7ª anuidade.

---

**(21) BR 11 2016 015457-6 A2** Código 8.6 - Arquivamento - Art. 86 da LPI  
(22) 28/01/2015  
(71) MIBA GLEITLAGER AUSTRIA GMBH (AT)  
Referente à 7ª anuidade.

---

**(21) BR 11 2016 016184-0 A2** Código 8.6 - Arquivamento - Art. 86 da LPI  
(22) 29/01/2014  
(71) INTERDIGITAL CE PATENT HOLDINGS (FR)  
Referente à 8ª anuidade.

---

<b>(21) BR 11 2016 016334-6 A8</b>	Código 8.6 - Arquivamento - Art. 86 da LPI (22) 29/01/2015 (71) JTEKT EUROPE (FR) Referente à 7ª anuidade.
<hr/>	
<b>(21) BR 11 2016 017063-6 A2</b>	Código 8.6 - Arquivamento - Art. 86 da LPI (22) 15/01/2015 (71) CARL FREUDENBERG KG (DE) Referente à 7ª anuidade.
<hr/>	
<b>(21) BR 11 2016 017555-7 A2</b>	Código 8.6 - Arquivamento - Art. 86 da LPI (22) 29/01/2014 (71) HUAWEI TECHNOLOGIES CO., LTD. (CN) Referente à 8ª anuidade.
<hr/>	
<b>(21) BR 11 2016 018147-6 A2</b>	Código 8.6 - Arquivamento - Art. 86 da LPI (22) 30/01/2015 (71) BIOTECHNOLOGY INSTITUTE, I MAS D, S.L. (ES) Referente à 7ª anuidade.
<hr/>	
<b>(21) BR 11 2016 018240-5 A2</b>	Código 8.6 - Arquivamento - Art. 86 da LPI (22) 28/01/2015 (71) INDUCTOHEAT, INC. (US) Referente à 7ª anuidade.
<hr/>	
<b>(21) BR 11 2017 008528-3 A2</b>	Código 8.6 - Arquivamento - Art. 86 da LPI (22) 29/01/2015 (71) HEWLETT-PACKARD DEVELOPMENT COMPANY, L.P. (US) Referente à 7ª anuidade.
<hr/>	
<b>(21) BR 11 2017 012657-5 A2</b>	Código 8.6 - Arquivamento - Art. 86 da LPI (22) 01/02/2016 (71) NIPPON STEEL CORPORATION (JP) Referente à 6ª anuidade.
<hr/>	
<b>(21) BR 11 2017 013090-4 A2</b>	Código 8.6 - Arquivamento - Art. 86 da LPI (22) 08/01/2016 (71) LUCA TONCELLI (IT) Referente à 6ª anuidade.
<hr/>	
<b>(21) BR 11 2017 015797-7 A2</b>	Código 8.6 - Arquivamento - Art. 86 da LPI (22) 28/01/2016 (71) INSTITUTE OF PROCESS ENGINEERING, CHINESE ACADEMY OF

---

SCIENCES (CN) ; BEIJING ZHONGKAIHONGDE TECHNOLOGY CO., LTD.  
(CN)  
Referente à 6ª anuidade.

---

**(21) BR 11 2017 015803-5 A2** Código 8.6 - Arquivamento - Art. 86 da LPI  
(22) 28/01/2016  
(71) INSTITUTE OF PROCESS ENGINEERING, CHINESE ACADEMY OF SCIENCES (CN) ; BEIJING ZHONGKAIHONGDE TECHNOLOGY CO., LTD.  
(CN)  
Referente à 6ª anuidade.

---

**(21) BR 11 2017 015805-1 A2** Código 8.6 - Arquivamento - Art. 86 da LPI  
(22) 28/01/2016  
(71) INSTITUTE OF PROCESS ENGINEERING, CHINESE ACADEMY OF SCIENCES (CN) ; BEIJING ZHONGKAIHONGDE TECHNOLOGY CO., LTD.  
(CN)  
Referente à 6ª anuidade.

---

**(21) BR 11 2017 015810-8 A2** Código 8.6 - Arquivamento - Art. 86 da LPI  
(22) 28/01/2016  
(71) INSTITUTE OF PROCESS ENGINEERING, CHINESE ACADEMY OF SCIENCES (CN) ; BEIJING ZHONGKAIHONGDE TECHNOLOGY CO., LTD.  
(CN)  
Referente à 6ª anuidade.

---

**(21) BR 11 2017 015812-4 A2** Código 8.6 - Arquivamento - Art. 86 da LPI  
(22) 28/01/2016  
(71) INSTITUTE OF PROCESS ENGINEERING, CHINESE ACADEMY OF SCIENCES (CN) ; BEIJING ZHONGKAIHONGDE TECHNOLOGY CO., LTD.  
(CN)  
Referente à 6ª anuidade.

---

**(21) BR 11 2017 015999-6 A2** Código 8.6 - Arquivamento - Art. 86 da LPI  
(22) 29/01/2016  
(71) BRASKEM AMERICA, INC. (US)  
Referente à 6ª anuidade.

---

**(21) BR 11 2017 016025-0 A2** Código 8.6 - Arquivamento - Art. 86 da LPI  
(22) 27/01/2016  
(71) MITSUBISHI HEAVY INDUSTRIES, LTD. (JP)  
Referente à 6ª anuidade.

---

**(21) BR 11 2017 016251-2 A2** Código 8.6 - Arquivamento - Art. 86 da LPI

---

	(22) 28/01/2016 (71) ANTONIO SAMBUSSETI (IT) Referente à 6ª anuidade.
<b>(21) BR 11 2017 016503-1 A2</b>	Código 8.6 - Arquivamento - Art. 86 da LPI (22) 26/01/2016 (71) JIANGSU HENGRUI MEDICINE CO., LTD. (CN) ; SHANGHAI HENGRUI PHARMACEUTICAL CO., LTD. (CN) Referente à 6ª anuidade.
<b>(21) BR 11 2018 013446-5 A2</b>	Código 8.6 - Arquivamento - Art. 86 da LPI (22) 26/01/2017 (71) SAMSUNG ELECTRONICS CO., LTD. (KR) Referente à 5ª anuidade.
<b>(21) BR 11 2018 013511-9 A2</b>	Código 8.6 - Arquivamento - Art. 86 da LPI (22) 26/01/2017 (71) SAMSUNG ELECTRONICS CO., LTD. (KR) Referente à 5ª anuidade.
<b>(21) BR 11 2018 013936-0 A2</b>	Código 8.6 - Arquivamento - Art. 86 da LPI (22) 26/01/2017 (71) COMMSCOPE TECHNOLOGIES LLC (US) Referente à 5ª anuidade.
<b>(21) BR 11 2018 014668-4 A2</b>	Código 8.6 - Arquivamento - Art. 86 da LPI (22) 27/01/2017 (71) CSL BEHRING LENGNAU AG (CH) Referente à 5ª anuidade.
<b>(21) BR 11 2018 015005-3 A2</b>	Código 8.6 - Arquivamento - Art. 86 da LPI (22) 26/01/2016 (71) HUAWEI TECHNOLOGIES CO., LTD. (CN) Referente à 6ª anuidade.
<b>(21) BR 11 2018 015071-1 A2</b>	Código 8.6 - Arquivamento - Art. 86 da LPI (22) 26/01/2017 (71) SPÜHL GMBH (CH) Referente à 5ª anuidade.
<b>(21) BR 11 2018 015163-7 A2</b>	Código 8.6 - Arquivamento - Art. 86 da LPI (22) 01/02/2017 (71) TECHNOLOGIES LANKA, INC. (CA)

---

Referente à 5ª anuidade.

---

**(21) BR 11 2018 015216-1 A2** Código 8.6 - Arquivamento - Art. 86 da LPI  
(22) 27/01/2017  
(71) VDV LUBRICANTS (BE)  
Referente à 5ª anuidade.

---

**(21) BR 11 2018 015259-5 A2** Código 8.6 - Arquivamento - Art. 86 da LPI  
(22) 26/01/2017  
(71) MEDIMMUNE, LLC (US)  
Referente à 5ª anuidade.

---

**(21) BR 11 2018 015284-6 A2** Código 8.6 - Arquivamento - Art. 86 da LPI  
(22) 30/01/2017  
(71) CHEP TECHNOLOGY PTY LIMITED (AU)  
Referente à 5ª anuidade.

---

**(21) BR 11 2018 015290-0 A2** Código 8.6 - Arquivamento - Art. 86 da LPI  
(22) 26/01/2017  
(71) BRICQ (FR)  
Referente à 5ª anuidade.

---

**(21) BR 11 2018 015291-9 A2** Código 8.6 - Arquivamento - Art. 86 da LPI  
(22) 27/01/2017  
(71) INDIANA UNIVERSITY RESEARCH AND TECHNOLOGY CORPORATION  
(US)  
Referente à 5ª anuidade.

---

**(21) BR 11 2018 015420-2 A2** Código 8.6 - Arquivamento - Art. 86 da LPI  
(22) 29/01/2016  
(71) HUAWEI TECHNOLOGIES CO., LTD. (CN)  
Referente à 6ª anuidade.

---

**(21) BR 11 2018 015526-8 A2** Código 8.6 - Arquivamento - Art. 86 da LPI  
(22) 27/01/2017  
(71) BASF SE (DE)  
Referente à 5ª anuidade.

---

**(21) BR 11 2018 015603-5 A2** Código 8.6 - Arquivamento - Art. 86 da LPI  
(22) 31/01/2017  
(71) HANMI PHARM. CO., LTD. (KR)  
Referente à 5ª anuidade.



---

<b>(21) BR 11 2018 015920-4 A2</b>	Código 8.6 - Arquivamento - Art. 86 da LPI (22) 31/01/2017 (71) VALEO SYSTÈMES D'ESSUYAGE (FR) Referente à 5ª anuidade.
<b>(21) BR 11 2018 016203-5 A2</b>	Código 8.6 - Arquivamento - Art. 86 da LPI (22) 27/01/2017 (71) SIEMENS AKTIENGESELLSCHAFT (DE) Referente à 5ª anuidade.
<b>(21) BR 11 2018 017040-2 A2</b>	Código 8.6 - Arquivamento - Art. 86 da LPI (22) 31/01/2017 (71) SEIKO EPSON CORPORATION (JP) Referente à 5ª anuidade.
<b>(21) BR 11 2018 068878-9 A2</b>	Código 8.6 - Arquivamento - Art. 86 da LPI (22) 01/02/2017 (71) DENSO CORPORATION (JP) Referente à 5ª anuidade.
<b>(21) BR 11 2018 070190-4 A2</b>	Código 8.6 - Arquivamento - Art. 86 da LPI (22) 27/01/2017 (71) ROBERT BOSCH GMBH. (DE) Referente à 5ª anuidade.
<b>(21) BR 11 2018 070566-7 A2</b>	Código 8.6 - Arquivamento - Art. 86 da LPI (22) 31/01/2017 (71) FACEBOOK, INC. (US) Referente à 5ª anuidade.
<b>(21) BR 11 2019 014627-0 A2</b>	Código 8.6 - Arquivamento - Art. 86 da LPI (22) 27/01/2017 (71) NIPPON STEEL CORPORATION (JP) Referente à 5ª anuidade.
<b>(21) BR 11 2019 015409-4 A2</b>	Código 8.6 - Arquivamento - Art. 86 da LPI (22) 29/01/2018 (71) BRIDGESTONE AMERICAS TIRE OPERATIONS, LLC (US) Referente à 4ª anuidade.
<b>(21) BR 11 2019 016099-0 A2</b>	Código 8.6 - Arquivamento - Art. 86 da LPI

---

	(22) 30/01/2018 (71) VICTOR EQUIPMENT COMPANY (US) Referente à 4ª anuidade.
<b>(21) BR 11 2020 008396-8 A2</b>	Código 8.6 - Arquivamento - Art. 86 da LPI (22) 30/10/2018 (71) KONINKLIJKE PHILIPS N.V. (NL) Referente à 3ª anuidade.
<b>(21) BR 11 2020 008431-0 A2</b>	Código 8.6 - Arquivamento - Art. 86 da LPI (22) 08/11/2018 (71) NIPPON STEEL CORPORATION (JP) Referente à 3ª anuidade.
<b>(21) BR 11 2020 010287-3 A2</b>	Código 8.6 - Arquivamento - Art. 86 da LPI (22) 01/10/2018 (71) ROWTAN TECHNOLOGIES LLC (US) Referente à 3ª anuidade.
<b>(21) BR 11 2020 010646-1 A2</b>	Código 8.6 - Arquivamento - Art. 86 da LPI (22) 11/12/2018 (71) WAYNE FUELING SYSTEMS SWEDEN AB (SE) Referente à 3ª anuidade.
<b>(21) BR 11 2020 010748-4 A2</b>	Código 8.6 - Arquivamento - Art. 86 da LPI (22) 28/11/2018 (71) CROWN EQUIPMENT CORPORATION (US) Referente à 3ª anuidade.
<b>(21) BR 11 2020 011230-5 A2</b>	Código 8.6 - Arquivamento - Art. 86 da LPI (22) 31/07/2018 (71) ETHICON LLC (US) Referente à 3ª anuidade.
<b>(21) BR 11 2020 011246-1 A2</b>	Código 8.6 - Arquivamento - Art. 86 da LPI (22) 05/12/2018 (71) SOCIÉTÉ DES PRODUITS NESTLÉ S.A. (CH) Referente à 3ª anuidade.
<b>(21) BR 11 2020 011267-4 A2</b>	Código 8.6 - Arquivamento - Art. 86 da LPI (22) 05/12/2018 (71) MEIJER HOLDING B.V. (NL)

---

Referente à 3ª anuidade.

---

<b>(21) BR 11 2020 011308-5 A2</b>	Código 8.6 - Arquivamento - Art. 86 da LPI (22) 11/12/2018 (71) UBI IP HOLDINGS (KY) Referente à 3ª anuidade.
<b>(21) BR 11 2020 011314-0 A2</b>	Código 8.6 - Arquivamento - Art. 86 da LPI (22) 18/12/2018 (71) WELLTEC A/S (DK) Referente à 3ª anuidade.
<b>(21) BR 11 2020 011318-2 A2</b>	Código 8.6 - Arquivamento - Art. 86 da LPI (22) 30/11/2018 (71) AGFA NV (BE) Referente à 3ª anuidade.
<b>(21) BR 11 2020 011533-9 A2</b>	Código 8.6 - Arquivamento - Art. 86 da LPI (22) 14/12/2018 (71) ADAPTIVE GLOBAL SOLUTIONS, LLC (US) Referente à 3ª anuidade.
<b>(21) BR 11 2020 011961-0 A2</b>	Código 8.6 - Arquivamento - Art. 86 da LPI (22) 27/11/2018 (71) BAKER HUGHES HOLDINGS LLC (US) Referente à 3ª anuidade.
<b>(21) BR 20 2017 001956-5 U2</b>	Código 8.6 - Arquivamento - Art. 86 da LPI (22) 30/01/2017 (71) APARECIDO DONIZETTI COELHO DE ARAUJO (BR/SP) Referente à 5ª anuidade.
<b>(21) BR 20 2017 001990-5 U2</b>	Código 8.6 - Arquivamento - Art. 86 da LPI (22) 31/01/2017 (71) BRITÂNIA ELETRODOMÉSTICOS S.A. (BR/PR) Referente à 5ª anuidade.
<b>(21) BR 20 2017 002016-4 U2</b>	Código 8.6 - Arquivamento - Art. 86 da LPI (22) 31/01/2017 (71) AUGUSTO ALBERTO FOGGIATO (BR/PR) ; RENATA CRISTINA FARIA RIBEIRO DE CASTRO (BR/SP) Referente à 5ª anuidade.

---

<b>(21) BR 20 2018 002051-5 U2</b>	Código 8.6 - Arquivamento - Art. 86 da LPI (22) 30/01/2018 (71) MARCUS BECHEPECHE FELCIANO DE LIMA (BR/DF) ; ONILDO ALVES MACIEL JUNIOR (BR/DF) ; SEBASTIÃO ASSIS RIBEIRO JUNIOR (BR/DF) Referente à 4ª anuidade.
<b>(21) BR 20 2018 002064-7 U2</b>	Código 8.6 - Arquivamento - Art. 86 da LPI (22) 30/01/2018 (71) MARIO ROBERTO MEZZEDIMI (BR/CE) Referente à 4ª anuidade.
<b>(21) BR 20 2018 002163-5 U2</b>	Código 8.6 - Arquivamento - Art. 86 da LPI (22) 31/01/2018 (71) GUSTAVO STABILE FERREIRA (BR/SP) Referente à 4ª anuidade.
<b>(21) MU 9102882-5 U2</b>	Código 8.6 - Arquivamento - Art. 86 da LPI (22) 29/09/2011 (71) TEREX CIFALI EQUIPAMENTOS LTDA (BR/RS) Referente às anuidades em débito. Vide parecer
<b>(21) PI 0507101-1 A8</b>	Código 8.6 - Arquivamento - Art. 86 da LPI (22) 27/01/2005 (71) Mitsubishi Materials C.M.I. Corporation (JP) Referente à 17ª anuidade.
<b>(21) PI 0806962-0 A2</b>	Código 8.6 - Arquivamento - Art. 86 da LPI (22) 31/01/2008 (71) KONINKLIJKE PHILIPS N.V. (NL) Referente à 14ª anuidade.
<b>(21) PI 0807826-2 A2</b>	Código 8.6 - Arquivamento - Art. 86 da LPI (22) 01/02/2008 (71) Genera Biosystems Limited (AU) Referente à 14ª anuidade.
<b>(21) PI 0906653-5 A2</b>	Código 8.6 - Arquivamento - Art. 86 da LPI (22) 30/01/2009 (71) N.v. Nutricia (NL) Referente à 13ª anuidade.

---

(21) PI 1007457-0 A2

Código 8.6 - Arquivamento - Art. 86 da LPI

(22) 27/01/2010

(71) SMARTCELLS, INC. (US)

Referente à 12ª anuidade.

### **Código 8.7 - Restauração**

Notificação quanto à restauração do andamento do pedido.

---

**(21) BR 10 2012 022277-9 A2**

Código 8.7 - Restauração

(22) 04/09/2012

(71) Fabiano Franciosi (BR/PR)

---

**(21) PI 0501030-6 A2**

Código 8.7 - Restauração

(22) 28/03/2005

(71) Universidade Federal de Sergipe (BR/SE)

---

**(21) PI 1003908-2 A2**

Código 8.7 - Restauração

(22) 04/10/2010

(71) Universidade Federal do Rio de Janeiro Ufrj (BR/RJ)

### **Código 8.8 - Despacho Anulado**

Anulação do despacho por ter sido indevido. (A toda publicação que envolva anulação de ato ou despacho caberá justificativa no processo administrativo.)

---

**(21) BR 10 2014 021710-0 A2**

Código 8.8 - Despacho Anulado

(22) 02/09/2014

(71) ALEXANDER PERANDIN MOREIRA (BR/RS)

Anulada a publicação código 8.11 na RPI nº 2450 de 19/12/2017 (vide parecer).

**Código Decisão****Código 9.1 - Deferimento**

Deferido o pedido de patente. Desta data corre o prazo de 60 (sessenta) dias para o pagamento da retribuição para expedição da carta-patente conforme a Resolução 72/2013. O pagamento desta retribuição poderá ainda ser efetuado dentro de 30 (trinta) dias subsequentes, independente de notificação na RPI, mediante pagamento de retribuição específica. O não pagamento da retribuição nos prazos acima determinados acarretará o arquivamento definitivo do pedido.

---

<b>(21) BR 10 2012 002419-5 A2</b>	Código 9.1 - Deferimento (22) 02/02/2012 (54) CONEXÃO ROSQUEADA E MÉTODO PARA ENCAIXAR UMA CONEXÃO ROSQUEADA (71) TENARIS CONNECTIONS B.V. (NL)
<b>(21) BR 10 2012 012193-0 A2</b>	Código 9.1 - Deferimento (22) 22/05/2012 (54) MEIO DE CULTURA PARA AUMENTAR A PRODUÇÃO DE ENZIMAS POR MICRO-ORGANISMOS; PROCESSO E SEU USO PARA AUMENTAR A PRODUÇÃO DE ENZIMAS QUE DEGRADAM POLISSACARÍDEOS DE BIOMASSA (71) Fundação Universidade de Brasília (BR/DF) ; UNIVERSIDADE DE BRASÍLIA (BR/DF)
<b>(21) BR 10 2012 029797-3 A2</b>	Código 9.1 - Deferimento (22) 23/11/2012 (54) Filmes biodegradáveis de amido/fécula de amido com carboximetilcelulose e complexo de rutênio doadores ou captadores de óxido nítrico, processo de preparação e uso dos referidos filmes (71) UNIVERSIDADE DE SÃO PAULO - USP (BR/SP)
<b>(21) BR 10 2012 032658-2 A2</b>	Código 9.1 - Deferimento (22) 20/12/2012 (54) PROCESSO DE OBTENÇÃO E USO DOS EXTRATOS E FRAÇÕES ORIGINÁRIOS DAS CASCAS DO CAULE DA ESPÉCIE VEGETAL <i>Guettarda uruguensis</i> Cham. & Schltdl. RUBIACEAE (71) UNIVERSIDADE FEDERAL DO PARANÁ (BR/PR)
<b>(21) BR 10 2013 006808-0 A2</b>	Código 9.1 - Deferimento (22) 25/03/2013 (54) PRÓTESE CIRÚRGICA DE RECAPEAMENTO DE QUADRIL EM



---

CERÂMICA POROSA MULTIDENSA COM GRADIENTE FUNCIONAL E SEU  
PROCESSO DE PRODUÇÃO  
(71) UNIVERSIDADE DE SÃO PAULO - USP (BR/SP)

---

**(21) BR 10 2013 007447-0 A2** Código 9.1 - Deferimento  
(22) 28/03/2013  
(54) MÉTODO DE LIBERAÇÃO CONTROLADA DE SUBSTÂNCIAS  
BIOATIVAS ENVOLVENDO PLAQUETAS INTEGRAS OU ESTRUTURAS  
MEMBRANOSAS OBTIDAS DE PLAQUETAS COMO RECIPIENTES  
BIOLÓGICOS PARA TRANSPORTAR MATERIAIS BIOATIVOS E PRODUTOS  
(71) Universidade Federal do Rio Grande do Sul (BR/RS)

---

**(21) BR 10 2013 009846-9 A2** Código 9.1 - Deferimento  
(22) 22/04/2013  
(54) APARELHO E MÉTODO PARA DETERMINAR A LOCALIZAÇÃO DE UM  
DISPOSITIVO SEM FIO APÓS O DESLIGAMENTO  
(71) Apple Inc. (US)

---

**(21) BR 10 2013 011292-5 A2** Código 9.1 - Deferimento  
(22) 07/05/2013  
(54) FILTRO DE ENTRADA PARA REJEIÇÃO DE OBJETOS ESTRANHOS EM  
MÁQUINAS DE CONTAR, SELECIONAR, SEPARAR OU PROCESSAR  
MOEDAS  
(71) RV INDÚSTRIA METALÚRGICA LTDA - ME (BR/SC)

---

**(21) BR 10 2013 012519-9 A2** Código 9.1 - Deferimento  
(22) 21/05/2013  
(54) PROCESSO DE GERENCIAMENTO DE SONO EM BANCO/ASSENTO E  
CABINE DE VEÍCULO COM MEIOS DE ALERTA  
(71) CEMSA - CENTRO MULTIDISCIPLINAR EM SONOLÊNCIA E ACIDENTE  
LTDA (BR/SP)

---

**(21) BR 10 2013 026558-6 A2** Código 9.1 - Deferimento  
(22) 15/10/2013  
(54) USO DE COMPLEXOS METÁLICOS COM LIGANTES INDÓLICOS OU  
OXINDÓLICOS E SEUS DERIVADOS IMÍNICOS COMO AGENTES  
ANTIPARASITÁRIOS  
(71) UNIVERSIDADE DE SÃO PAULO - USP (BR/SP) ; UNIVERSIDADE  
FEDERAL DE MINAS GERAIS - UFMG (BR/MG)

---

**(21) BR 10 2014 003686-5 A2** Código 9.1 - Deferimento  
(22) 17/02/2014  
(54) COMPOSIÇÃO FARMACÊUTICA ORAL ESTÁVEL

---

	(66) BR 10 2013 032395-0 16/12/2013 (71) HYPERA S.A. (BR/SP)
<b>(21) BR 10 2014 005095-7 A2</b>	Código 9.1 - Deferimento (22) 05/03/2014 (54) SONDAS DE DADOS DE AR (71) ROSEMOUNT AEROSPACE (US)
<b>(21) BR 10 2014 006348-0 A2</b>	Código 9.1 - Deferimento (22) 17/03/2014 (54) ATUAÇÃO DE DISPOSITIVOS DE GERENCIAMENTO DE CARGA DISTRIBUÍDA EM PÁS AERODINÂMICAS (71) GE INFRASTRUCTURE TECHNOLOGY, LLC (US)
<b>(21) BR 10 2014 006375-7 A2</b>	Código 9.1 - Deferimento (22) 17/03/2014 (54) MECANISMOS DE ACIONAMENTO PARA DISPOSITIVOS DE MANUSEIO DE CARGA EM PÁS DE HÉLICES AERODINÂMICAS (71) GE INFRASTRUCTURE TECHNOLOGY, LLC (US)
<b>(21) BR 10 2014 007003-6 A2</b>	Código 9.1 - Deferimento (22) 24/03/2014 (54) JUNTA DE DILATAÇÃO REGULÁVEL PARA PONTES, VIADUTOS E OBRAS SIMILARES (71) CRISTIANO FERREIRA DE SÁ (BR/SP) ; MARCOS ONISHI (BR/SP)
<b>(21) BR 10 2014 007541-0 A2</b>	Código 9.1 - Deferimento (22) 28/03/2014 (54) ARRANJO DE ACABAMENTO PARA REGISTROS HIDRÁULICOS (71) FABRIMAR S/A INDÚSTRIA E COMÉRCIO (BR/RJ)
<b>(21) BR 10 2014 011669-9 A2</b>	Código 9.1 - Deferimento (22) 15/05/2014 (54) ANTENA LAMINAR DE BANDA LARGA, E, MATRIZ DE ANTENAS (71) NUCTECH COMPANY LIMITED E TSINGHUA UNIVERSITY (CN)
<b>(21) BR 10 2014 012662-7 A2</b>	Código 9.1 - Deferimento (22) 26/05/2014 (54) CÂMARA ISOLADA PARA BOMBEAMENTO DE FLUIDOS E GASES (71) ZAMMI INSTRUMENTAL EIRELI (BR/RJ)
<b>(21) BR 10 2014 013722-0 A2</b>	Código 9.1 - Deferimento (22) 02/05/2014

---

(54) ZEÓLITA LPM-3 COM ESTRUTURA MFI COM ALTO CONTEÚDO DE SILÍCO OBTIDA A PARTIR DE RESÍDUO DE PÓ DE VIDRO  
(71) UNIVERSIDADE FEDERAL DO RIO GRANDE DO NORTE (BR/RN)

---

**(21) BR 10 2014 016028-0 A2** Código 9.1 - Deferimento  
(22) 27/06/2014  
(54) FERROLHO PARA PORTAS COM SISTEMA ELETROMECÂNICO DE ACIONAMENTO  
(71) ALEXANDRE LUQUE (BR/SP)

---

**(21) BR 10 2014 016601-7 A2** Código 9.1 - Deferimento  
(22) 03/07/2014  
(54) MEDIÇÃO DE CLORO, TESTE DE FILTRO E MONITORAMENTO DE CONTÊINER DE SALMOURA DE UM SISTEMA DE TRATAMENTO DE ÁGUA E MÉTODO PARA O MONITORAMENTO FUNCIONAL DE UM DISPOSITIVO DE SENSOR DE CLORO DE UM SISTEMA DE TRATAMENTO DE ÁGUA  
(71) VIVONIC GMBH (DE)

---

**(21) BR 10 2014 016689-0 A2** Código 9.1 - Deferimento  
(22) 04/07/2014  
(54) MECANISMO VALVULADO COM PONTEIRA APLICADORA PARA EMBALAGENS DE COSMÉTICOS  
(71) ERIC ZEMBROD (BR/SP)

---

**(21) BR 10 2014 016690-4 A2** Código 9.1 - Deferimento  
(22) 04/07/2014  
(54) MECANISMO VALVULADO PARA BISNAGAS CONTENTORAS DE PRODUTOS SEMISSÓLIDOS  
(71) ERIC ZEMBROD (BR/SP)

---

**(21) BR 10 2014 018455-4 A2** Código 9.1 - Deferimento  
(22) 28/07/2014  
(54) ÊMBOLO DE ESMAGAMENTO DE CÁPSULAS DE BEBIDAS  
(71) B.BLEND MÁQUINAS E BEBIDAS S.A (BR/SP)

---

**(21) BR 10 2014 018473-2 A2** Código 9.1 - Deferimento  
(22) 28/07/2014  
(54) DISPOSITIVO REMOVÍVEL PARA SUSTENTAÇÃO DE CÁPSULAS DE BEBIDAS  
(71) B.BLEND MÁQUINAS E BEBIDAS S.A (BR/SP)

---

**(21) BR 10 2014 018474-0 A2** Código 9.1 - Deferimento  
(22) 28/07/2014

---

(54) CONJUNTO DE TRAVAMENTO DE PORTAS E SISTEMA DE TRAVAMENTO DE PORTAS PARA EQUIPAMENTO DE PREPARO DE BEBIDAS INSTANTÂNEAS  
 (71) B.BLEND MÁQUINAS E BEBIDAS S.A (BR/SP)

---

(21) BR 10 2014 018479-1 A2 Código 9.1 - Deferimento  
 (22) 28/07/2014  
 (54) CONJUNTO DE MOVIMENTAÇÃO DE ÊMBOLO  
 (71) B.BLEND MÁQUINAS E BEBIDAS S.A (BR/SP)

---

(21) BR 10 2014 021559-0 A2 Código 9.1 - Deferimento  
 (22) 29/08/2014  
 (54) INSTRUMENTAÇÃO PARA DOSAGEM DE REAGENTES LÍQUIDOS EM EXPERIMENTOS DE ESPECTROSCOPIA DE ABSORÇÃO DE RAIOS-X DISPERSIVO (DXAS) E NÃO DISPERSIVO (XAS)  
 (71) UNIVERSIDADE FEDERAL DO RIO GRANDE DO SUL (BR/RS)

---

(21) BR 10 2014 023352-0 A2 Código 9.1 - Deferimento  
 (22) 19/09/2014  
 (54) SISTEMA LOGÍSTICO MULTIMODAL E EQUIPAMENTO UNITIZADOR DE CARGAS  
 (71) GRANENERGIA INVESTIMENTOS S.A. (BR/RJ)

---

(21) BR 10 2014 023494-2 A2 Código 9.1 - Deferimento  
 (22) 22/09/2014  
 (54) MONTAGEM E MÉTODO DE ACIONAMENTO COM DESCONEXÃO SELETIVA  
 (71) HAMILTON SUNDSTRAND CORPORATION (US)

---

(21) BR 10 2014 024215-5 A2 Código 9.1 - Deferimento  
 (22) 29/09/2014  
 (54) DISPOSITIVO CIRÚRGICO E MÉTODO PARA PROVER ENERGIA OPERACIONAL ELÉTRICA PARA UMA CARGA  
 (71) ERBE ELEKTROMEDIZIN GMBH (DE)

---

(21) BR 10 2014 025710-1 A2 Código 9.1 - Deferimento  
 (22) 15/10/2014  
 (54) ELEMENTO ADAPTADOR, INSTRUMENTO CIRÚRGICO DE HF, CONJUNTO E SISTEMA DE ELETROCIRURGIA COM UM INSTRUMENTO CIRÚRGICO DE HF  
 (71) ERBE ELEKTROMEDIZIN GMBH (DE)

---

(21) BR 10 2014 026227-0 A2 Código 9.1 - Deferimento

---

	(22) 21/10/2014 (54) ARRANJO DE TESTE DE INSTRUMENTO (71) ERBE ELEKTROMEDIZIN GMBH (DE)
<b>(21) BR 10 2014 027098-1 A2</b>	Código 9.1 - Deferimento (22) 29/10/2014 (54) DISPOSITIVO PARA MEDIR NÍVEL DE SOM (71) SVANTEK SP. Z.O.O. (PL)
<b>(21) BR 10 2014 031298-6 A8</b>	Código 9.1 - Deferimento (22) 12/12/2014 (54) SISTEMA DE DESUMIDIFICAÇÃO PARA USO EM UM CONJUNTO DE AERONAVE PARA REDUZIR O TEOR DE UMIDADE DO AR CARREGADO DE UMIDADE NO CONJUNTO DE AERONAVE, E, MÉTODO PARA MONTAGEM DE UM SISTEMA DE DESUMIDIFICAÇÃO PARA USO EM UM CONJUNTO DE AERONAVE (71) THE BOEING COMPANY (US)
<b>(21) BR 10 2014 033062-3 A2</b>	Código 9.1 - Deferimento (22) 30/12/2014 (54) ATUADOR DE JATO SINTÉTICO ASSISTIDO POR PLASMA, E, MÉTODO PARA MELHORAR PROPRIEDADES AERODINÂMICAS DE UMA ESTRUTURA AERODINÂMICA (71) THE BOEING COMPANY (US)
<b>(21) BR 10 2015 000684-5 A2</b>	Código 9.1 - Deferimento (22) 12/01/2015 (54) SISTEMA DE CONVERSÃO DE POTÊNCIA, MÉTODO PARA OPERAR UM CONVERSOR DE MÚLTIPLOS NÍVEIS, E MEIO LEGÍVEL POR COMPUTADOR NÃO TRANSITÓRIO COM INSTRUÇÕES EXECUTÁVEIS POR COMPUTADOR (71) ROCKWELL AUTOMATION TECHNOLOGIES, INC. (US)
<b>(21) BR 10 2015 002135-6 A2</b>	Código 9.1 - Deferimento (22) 30/01/2015 (54) PROCESSO DE FABRICAÇÃO E DE UTILIZAÇÃO DE MISTURAS PRONTAS PREPARADAS A SECO PARA REMEDIAÇÃO AMBIENTAL DE CONTAMINANTES EM SOLO E ÁGUA SUBTERRÂNEA (71) GEOAMBIENTE - GEOLOGIA E ENGENHARIA AMBIENTAL LTDA (BR/PR)
<b>(21) BR 10 2015 002443-6 A2</b>	Código 9.1 - Deferimento (22) 03/02/2015

	(54) INSTRUMENTO ELETROCIRÚRGICO (71) ERBE ELEKTROMEDIZIN GMBH (DE)
<b>(21) BR 10 2015 006743-7 A2</b>	Código 9.1 - Deferimento (22) 26/03/2015 (54) CONVERSOR MULTINÍVEL E VARIADOR DE VELOCIDADE (71) SCHNEIDER TOSHIBA INVERTER EUROPE SAS (FR)
<b>(21) BR 10 2015 007027-6 A2</b>	Código 9.1 - Deferimento (22) 30/03/2015 (54) DISPOSITIVO DE GERENCIAMENTO DE IMPLANTE E FILAMENTO (71) MEDOS INTERNATIONAL SÀRL (CH)
<b>(21) BR 10 2015 007109-4 A2</b>	Código 9.1 - Deferimento (22) 30/03/2015 (54) SISTEMA SENSOR DE CORRENTE DE FIBRA ÓPTICA (71) GENERAL ELECTRIC COMPANY (US)
<b>(21) BR 10 2015 007221-0 A2</b>	Código 9.1 - Deferimento (22) 31/03/2015 (54) DISPOSITIVO PARA MEDIR PELO MENOS UMA VARIÁVEL ELÉTRICA DE UMA CORRENTE DESTINADA A FLUIR EM UM APARELHO ELÉTRICO E CONJUNTO COMPREENDENDO TAL DISPOSITIVO (71) SCHNEIDER ELECTRIC INDUSTRIES SAS (FR)
<b>(21) BR 10 2015 010950-4 A2</b>	Código 9.1 - Deferimento (22) 13/05/2015 (54) DISPOSITIVO DE ATENUAÇÃO DE GOLPE DE AR E EQUIPAMENTO ELETRODOMÉSTICO DE LAVANDERIA PROVIDO DE DISPOSITIVO DE ATENUAÇÃO DE GOLPE DE AR (71) Whirlpool S.A. (BR/SP)
<b>(21) BR 10 2015 016104-2 A2</b>	Código 9.1 - Deferimento (22) 03/07/2015 (54) SISTEMAS E MÉTODOS PARA A PREPARAÇÃO DE ENXERTO DE LIGAMENTO (71) MEDOS INTERNATIONAL SÀRL (CH)
<b>(21) BR 10 2015 020208-3 A2</b>	Código 9.1 - Deferimento (22) 21/08/2015 (54) DISPOSITIVO E MÉTODO DE LAMINAÇÃO PARA UMA BATERIA SECUNDÁRIA (71) SAMSUNG SDI CO., LTD. (KR)

---

<b>(21) BR 10 2015 021594-0 A2</b>	Código 9.1 - Deferimento (22) 03/09/2015 (54) CONJUNTO DE CHUVEIRO (71) KOHLER CO. (US)
<hr/>	
<b>(21) BR 10 2015 024296-4 A2</b>	Código 9.1 - Deferimento (22) 22/09/2015 (54) VEÍCULO DO TIPO PARA MONTAR (71) HONDA MOTOR CO., LTD. (JP)
<hr/>	
<b>(21) BR 10 2015 025943-3 A2</b>	Código 9.1 - Deferimento (22) 13/10/2015 (54) PASTA DE MISTURA DE ELETRODO POSITIVO, ELETRODO POSITIVO, BATERIA SECUNDÁRIA DE ELETRÓLITO NÃO AQUOSO E MÉTODO DE FABRICAÇÃO DE BATERIA SECUNDÁRIA DE ELETRÓLITO NÃO AQUOSO (71) TOYOTA JIDOSHA KABUSHIKI KAISHA (JP)
<hr/>	
<b>(21) BR 10 2015 027441-6 A2</b>	Código 9.1 - Deferimento (22) 29/10/2015 (54) DISPOSITIVO DE ANÁLISE PRELIMINAR DE ELETROATIVIDADE CATALÍTICA DE ELETRODOS METÁLICOS (71) UNIVERSIDADE FEDERAL DA GRANDE DOURADOS (BR/MS)
<hr/>	
<b>(21) BR 10 2015 027730-0 A2</b>	Código 9.1 - Deferimento (22) 03/11/2015 (54) MÉTODO PARA TRANSMITIR ENERGIA SEM FIO PARA UM DISPOSITIVO ELÉTRICO E SISTEMA PARA TRANSMISSÃO DE ENERGIA SEM FIO (71) THE BOEING COMPANY (US)
<hr/>	
<b>(21) BR 10 2015 028529-9 A2</b>	Código 9.1 - Deferimento (22) 13/11/2015 (54) UNIDADE DE MOVIMENTAÇÃO DE UMA PORTA DESLIZANTE DE UM MÓVEL (71) CINETTO DO BRASIL INDÚSTRIA E COMÉRCIO DE COMPONENTES LTDA. (BR/PR)
<hr/>	
<b>(21) BR 10 2015 030450-1 A2</b>	Código 9.1 - Deferimento (22) 04/12/2015 (54) MÁQUINA PARA TRABALHO DO SOLO E MÉTODO PARA OPERAR UMA MÁQUINA PARA TRABALHO DO SOLO (71) HAMM AG (DE)

---

<b>(21) BR 10 2015 032408-1 A2</b>	Código 9.1 - Deferimento (22) 23/12/2015 (54) SISTEMA DE FORNECIMENTO, SISTEMA DE APLICAÇÃO, PROCESSO DE CONTROLE PARA OPERAR UM SISTEMA DE FORNECIMENTO, E, MEIOS DE ARMAZENAMENTO LEGÍVEIS POR COMPUTADOR (71) ERBE ELEKTROMEDIZIN GMBH (DE)
<hr/>	
<b>(21) BR 10 2016 000118-8 A2</b>	Código 9.1 - Deferimento (22) 05/01/2016 (54) APARELHO DE TRABALHO (71) ANDREAS STIHL AG & CO. KG (DE)
<hr/>	
<b>(21) BR 10 2016 007749-4 A2</b>	Código 9.1 - Deferimento (22) 07/04/2016 (54) ARRUELA (71) FREUDENBERG SEALING TECHNOLOGIES S.A.S. DI EXTERNA ITALIA S.R.L.U. (IT)
<hr/>	
<b>(21) BR 10 2016 012049-7 A2</b>	Código 9.1 - Deferimento (22) 25/05/2016 (54) EMBALAGENS FLEXÍVEIS TENDO PAINEL DE GRÁFICOS OCULTO (71) BEMIS COMPANY, INC (US)
<hr/>	
<b>(21) BR 10 2016 014885-5 A8</b>	Código 9.1 - Deferimento (22) 23/06/2016 (54) DISPOSITIVO DE DISPENSAÇÃO PARA DISPENSAR UM PRODUTO VISCOSO OU LÍQUIDO DE UM RESERVATÓRIO, E UM RECEPTÁCULO COMPREENDENDO TAL DISPOSITIVO DE DISPENSAÇÃO (71) ALBÉA DO BRASIL EMBALAGENS LTDA (BR/SP)
<hr/>	
<b>(21) BR 10 2016 019801-1 A2</b>	Código 9.1 - Deferimento (22) 26/08/2016 (54) Sistema de ligação estéril (71) PAOLO GOBBI FRATTINI S.R.L. (IT)
<hr/>	
<b>(21) BR 10 2016 020384-8 A2</b>	Código 9.1 - Deferimento (22) 02/09/2016 (54) MÁQUINA AGRÍCOLA COMPREENDENDO UM CONJUNTO DE SUBSISTEMAS CONTROLÁVEIS, UMA PLURALIDADE DE SENSORES, UM SISTEMA DE GERAÇÃO DE LIMIAR DE CONTROLE E UM SISTEMA DE CONTROLE (71) DEERE & COMPANY (US)



---

<b>(21) BR 10 2016 022478-0 A2</b>	Código 9.1 - Deferimento (22) 28/09/2016 (54) MÁQUINA REFILADORA DE FITAS DE BORDA (71) NELSON DA SILVA (BR/SC)
<hr/>	
<b>(21) BR 10 2016 022709-7 A2</b>	Código 9.1 - Deferimento (22) 29/09/2016 (54) TORRE DE UMIDIFICAÇÃO, ESTERILIZAÇÃO, RESFRIAMENTO, CONGELAMENTO E SECAGEM DE GRÃOS (71) OTALÍCIO PACHECO DA CUNHA (BR/RS)
<hr/>	
<b>(21) BR 10 2016 025714-0 A2</b>	Código 9.1 - Deferimento (22) 03/11/2016 (54) SISTEMA DE DETERMINAÇÃO DE ATUALIZAÇÃO DE MAPA (71) TOYOTA JIDOSHA KABUSHIKI KAISHA (JP)
<hr/>	
<b>(21) BR 10 2017 010854-6 A2</b>	Código 9.1 - Deferimento (22) 24/05/2017 (54) CONJUNTO DE ROLOS TRANSPORTADORES E MÁQUINA DE COLHER (71) CNH INDUSTRIAL BRASIL LTDA. (BR/MG)
<hr/>	
<b>(21) BR 10 2017 024717-1 A8</b>	Código 9.1 - Deferimento (22) 17/11/2017 (54) RADIADOR E MÉTODO DE FABRICAÇÃO DE UM RADIADOR (71) TAKAHIRO TAKAHASHI (BR/SC)
<hr/>	
<b>(21) BR 10 2018 016306-0 A2</b>	Código 9.1 - Deferimento (22) 09/08/2018 (54) PROCESSO DE GASEIFICAÇÃO DE MATÉRIA-PRIMA CARBONÁCEA DE BAIXO VALOR COMO COMBUSTÍVEL UTILIZANDO NANOCATALISADOR (71) PETRÓLEO BRASILEIRO S.A. - PETROBRAS (BR/RJ)
<hr/>	
<b>(21) BR 10 2019 008356-5 A2</b>	Código 9.1 - Deferimento (22) 25/04/2019 (54) MÉTODO PARA DETERMINAR UMA CARGA DE UM SUPORTE, MÍDIA DE ARMAZENAMENTO, INSTALAÇÃO DECONTROLE, E, UNIDADE DE ACIONAMENTO (71) SIEMENS AKTIENGESELLSCHAFT (DE)
<hr/>	
<b>(21) BR 10 2019 028121-9 A2</b>	Código 9.1 - Deferimento (22) 27/12/2019 (54) MÉTODO DE OBTENÇÃO DE UM SUPORTE PARA CATALISADORES

---

	DE HIDRORREFINO, PROCESSO DE OBTENÇÃO DE CATALISADORES DE HIDRORREFINO, CATALISADORES DE HIDRORREFINO E USO DOSUORTE (71) PETRÓLEO BRASILEIRO S.A. - PETROBRAS (BR/RJ)
<b>(21) BR 10 2020 009222-7 A2</b>	Código 9.1 - Deferimento (22) 08/05/2020 (54) MÁSCARA FACIAL MULTICAMADAS BIPARTIDA (71) MALU INDUSTRIA E COMERCIO DE CONFECÇOES EIRELI ME (BR/SC)
<b>(21) BR 10 2020 025256-9 A2</b>	Código 9.1 - Deferimento (22) 10/12/2020 (54) SISTEMA CONTENTOR DE LUBRIFICANTES PARA AUTOMATIZADORES DE PORTAS, PORTÕES, CANCELAS E CONGÊNERES (71) FLÁVIO APARECIDO PERES (BR/SP)
<b>(21) BR 11 2012 002214-8 A2</b>	Código 9.1 - Deferimento (22) 30/07/2010 (54) Análogos de nitroimidazooxazina e nitroimidazooxazol, seus usos e composição farmacêutica (71) Global Alliance For Tb Drug Development (US)
<b>(21) BR 11 2012 008213-2 A2</b>	Código 9.1 - Deferimento (22) 04/10/2010 (54) COMPOSIÇÃO DE PROTEÇÃO SOLAR (71) Isp Investments Inc (US)
<b>(21) BR 11 2012 010759-3 A2</b>	Código 9.1 - Deferimento (22) 05/11/2010 (54) USO DE UM COMPOSTO INIBIDOR DE HIF-1? PROLIL HIDROXILASE NA FABRICAÇÃO DE UM MEDICAMENTO PARA O TRATAMENTO DA COLITE (71) Aerpio Therapeutics Inc. (US)
<b>(21) BR 11 2012 011287-2 A2</b>	Código 9.1 - Deferimento (22) 12/11/2010 (54) COMPOSTOS INIBIDORES DE CINASE DERIVADOS DE PIROLOPIRIMIDINA, SUA FORMULAÇÃO FARMACÊUTICA E SEUS USOS (71) GENOSCO (US) ; OSCOTEC INC. (KR)
<b>(21) BR 11 2012 011478-6 A2</b>	Código 9.1 - Deferimento (22) 29/10/2010 (54) Composições fosfolipídicas terapêuticas concentradas e uso das referidas

---

	composições (71) ACASTI PHARMA, INC. (CA)
--	--

---

<b>(21) BR 11 2012 020065-8 A2</b>	Código 9.1 - Deferimento (22) 14/02/2011 (54) DISPOSITIVO DE VÁLVULA (71) Petroleum Technology Company AS (NO)
------------------------------------	---

---

<b>(21) BR 11 2012 023836-1 A2</b>	Código 9.1 - Deferimento (22) 29/03/2011 (54) COMPOSTOS TRICÍCLICOS E COMPOSIÇÃO FARMACÊUTICA COMPREENDENDO OS REFERIDOS COMPOSTOS (71) Oncotherapy Science, Inc. (JP)
------------------------------------	--

---

<b>(21) BR 11 2012 025308-5 A2</b>	Código 9.1 - Deferimento (22) 05/04/2011 (54) MÉTODO DE CODIFICAR UM VÍDEO, MÉTODO DE DECODIFICAR UM VÍDEO CODIFICADO, EQUIPAMENTO DE CODIFICAÇÃO DE VÍDEO INCLUINDO UM PROCESSADOR, EQUIPAMENTO DE DECODIFICAÇÃO DE VÍDEO INCLUINDO UM PROCESSADOR, E MEIO DE GRAVAÇÃO LEGÍVEL POR COMPUTADOR (71) SAMSUNG ELECTRONICS CO., LTD. (KR)
------------------------------------	---

---

<b>(21) BR 11 2012 029992-1 A2</b>	Código 9.1 - Deferimento (22) 16/05/2011 (54) LÍQUIDO DE ACOPLAMENTO DE ULTRASSOM, RECIPIENTE, USO DO LÍQUIDO E DO RECIPIENTE, DISPOSITIVO DE ULTRASSOM E KIT (71) Theraclion SAS (FR)
------------------------------------	--

---

<b>(21) BR 11 2012 032973-1 A2</b>	Código 9.1 - Deferimento (22) 14/06/2011 (54) ROLO PARA MOINHO DE ROLOS, MOINHO DE ROLOS E MÉTODO PARA MONTAGEM DE UM ROLO PARA UM MOINHO DE ROLOS (71) METSO BRASIL INDÚSTRIA E COMÉRCIO LTDA. (BR/SP)
------------------------------------	---

---

<b>(21) BR 11 2012 033294-5 A2</b>	Código 9.1 - Deferimento (22) 23/06/2011 (54) INTERFACE DE PACIENTE PARA UM SISTEMA OFTÁLMICO (71) ALCON, INC. (CH)
------------------------------------	--

---

<b>(21) BR 11 2012 033788-2 A2</b>	Código 9.1 - Deferimento (22) 31/05/2011 (54) MÉTODO, EQUIPAMENTO DE USUÁRIO, SERVIDOR E SISTEMA DE
------------------------------------	---

---

	COMUNICAÇÃO PARA ATUALIZAR UM ARQUIVO DE METADADOS (71) Huawei Technologies CO., LTD. (CN)
<b>(21) BR 11 2013 000097-0 A2</b>	Código 9.1 - Deferimento (22) 01/07/2011 (54) POLIPEPTÍDEO IMUNOGÊNICO ISOLADO, COMPOSIÇÃO IMUNOGÊNICA E SEU USO (71) THE UNIVERSITY OF CHICAGO (US)
<b>(21) BR 11 2013 000555-6 A2</b>	Código 9.1 - Deferimento (22) 07/07/2011 (54) MÉTODO PARA DECODIFICAR UM VÍDEO (71) SAMSUNG ELECTRONICS CO., LTD. (KR)
<b>(21) BR 11 2013 006000-0 A2</b>	Código 9.1 - Deferimento (22) 08/08/2011 (54) COBERTURA METÁLICA PARA UMA VELA DE IGNIÇÃO E VELA DE IGNIÇÃO (71) NGK Spark Plug Co., Ltd (JP)
<b>(21) BR 11 2013 007699-2 A2</b>	Código 9.1 - Deferimento (22) 29/09/2011 (54) VARIANTE, POLINUCLEOTÍDEO ISOLADO, CÉLULA HOSPEDEIRA MICROBIANA RECOMBINANTE, MÉTODOS PARA PRODUZIR UMA VARIANTE, PARA DEGRADAR UM MATERIAL CELULÓSICO, PARA PRODUZIR UM PRODUTO DE FERMENTAÇÃO, PARA FERMENTAR UM MATERIAL CELULÓSICO, E, COMPOSIÇÃO ENZIMÁTICA, FORMULAÇÃO DO CALDO COMPLETO OU COMPOSIÇÃO DE CULTURA DE CÉLULAS (71) Novozymes, Inc. (US)
<b>(21) BR 11 2013 009299-8 A2</b>	Código 9.1 - Deferimento (22) 21/10/2011 (54) MÉTODO PARA PREPARAR ILHOTAS PANCREÁTICAS (71) CELL & TISSUE SYSTEMS, INC. (US)
<b>(21) BR 11 2013 012786-4 A2</b>	Código 9.1 - Deferimento (22) 25/11/2011 (54) MÓDULOS MELHORADOS DE TAMPONAMENTO DO TERMINAL DE N PARA AS PROTEÍNAS COM REPETIÇÕES DE ANQUIRINA PLANEJADA (71) MOLECULAR PARTNERS AG (CH)
<b>(21) BR 11 2013 014242-1 A2</b>	Código 9.1 - Deferimento (22) 08/12/2011

---

	(54) COMPOSIÇÃO FARMACÊUTICA E COMPOSTO OU SEU SAL FARMACEUTICAMENTE ACEITÁVEL (71) THE UNITED STATES OF AMERICA, AS REPRESENTED BY THE SECRETARY, DEPARTMENT OF HEALTH AND HUMAN SERVICES (US)
<b>(21) BR 11 2013 017981-3 A2</b>	Código 9.1 - Deferimento (22) 02/09/2011 (54) CIRCUITO DE INTERFACE E DISPOSITIVO PRINCIPAL (71) NEC PLATFORMS, LTD. (JP)
<b>(21) BR 11 2013 019497-9 A2</b>	Código 9.1 - Deferimento (22) 24/01/2012 (54) PRENSA PARA COMPRIMIDO (71) MICHAEL GAMLEN (GB)
<b>(21) BR 11 2013 019708-0 A2</b>	Código 9.1 - Deferimento (22) 02/02/2011 (54) MONTAGEM DE AGULHA E PROCESSO DE PREVENÇÃO DE VAZAMENTO DE SANGUE (71) BECTON, DICKINSON AND COMPANY (US)
<b>(21) BR 11 2013 021511-9 A2</b>	Código 9.1 - Deferimento (22) 27/02/2012 (54) IMPLANTE DE MEMBRANA PARA TRATAMENTO DE DEFORMAÇÕES DE VASOS (71) PHENOX GMBH (DE)
<b>(21) BR 11 2013 024430-5 A2</b>	Código 9.1 - Deferimento (22) 30/03/2012 (54) FORMULAÇÕES COMPREENDENDO 2-AMINO-2-[2-(4-OCTILFENIL)ETIL]PROPANO-1,3-DIOL (71) NOVARTIS AG (CH)
<b>(21) BR 11 2013 026434-9 A2</b>	Código 9.1 - Deferimento (22) 10/04/2012 (54) COMPOSTOS AGONISTAS EM RECEPTORES DE S1P, PROCESSOS PARA PREPARAR OS DITOS COMPOSTOS, USO TERAPÊUTICO DOS MESMOS, BEM COMO COMBINAÇÃO COMPREENDENDO OS MESMOS (71) BIOPROJET (FR) ; SUN PHARMA ADVANCED RESEARCH COMPANY LTD (IN)
<b>(21) BR 11 2013 026491-8 A2</b>	Código 9.1 - Deferimento (22) 16/04/2012

---

	(54) DISPOSITIVO DE LIBERAÇÃO DE INFUSÃO INTRAMAMÁRIA (71) NATIONAL UNIVERSITY OF IRELAND, GALWAY (IE)
--	---

---

<b>(21) BR 11 2013 027120-5 A2</b>	Código 9.1 - Deferimento (22) 20/04/2012 (54) VÍRION DE VÍRUS ADENOASSOCIADO RECOMBINANTE (RAAV), SEU USO, COMPOSIÇÃO FARMACÊUTICA E VÍRION DE VÍRUS ADENOASSOCIADO RECOMBINANTE 2 (RAAV2) (71) THE REGENTS OF THE UNIVERSITY OF CALIFORNIA (US)
------------------------------------	---

---

<b>(21) BR 11 2013 027444-1 A2</b>	Código 9.1 - Deferimento (22) 27/04/2012 (54) USINA DE PELETIZAÇÃO E MÉTODO DE PREPARAÇÃO DE PÉLETES A PARTIR DE UM MATERIAL PELETIZÁVEL (71) ANDRITZ AG (AT)
------------------------------------	--

---

<b>(21) BR 11 2013 029596-1 A2</b>	Código 9.1 - Deferimento (22) 18/05/2012 (54) AGENTE INDUTOR DE IMUNIDADE (71) TORAY INDUSTRIES (JP)
------------------------------------	---

---

<b>(21) BR 11 2013 030106-6 A2</b>	Código 9.1 - Deferimento (22) 24/05/2012 (54) SISTEMA DE ENERGIA PARA APLICAÇÕES DE ALTA TEMPERATURA COM ARMAZENAMENTO DE ENERGIA RECARREGÁVEL (71) FASTCAP SYSTEMS CORPORATION (US)
------------------------------------	---

---

<b>(21) BR 11 2013 030958-0 A2</b>	Código 9.1 - Deferimento (22) 01/06/2012 (54) ANTICORPO QUE SE LIGA AO FATOR DE TRANSFORMAÇÃO DE CRESCIMENTO BETA, COMPOSIÇÃO FARMACÊUTICA, USOS DOS MESMOS, MOLÉCULA DE ÁCIDO NUCLEICO, VETOR DE EXPRESSÃO, E MÉTODO PARA PRODUÇÃO DE UM ANTICORPO (71) XOMA TECHNOLOGY LTD. (US)
------------------------------------	---

---

<b>(21) BR 11 2014 000240-1 A2</b>	Código 9.1 - Deferimento (22) 06/07/2012 (54) DERIVADOS DE BENZILAMINA COMO INIBIDORES DE CALICREÍNA PLASMÁTICA, SEU USO, E COMPOSIÇÃO FARMACÊUTICA (71) KALVISTA PHARMACEUTICALS LIMITED (GB)
------------------------------------	---

---

<b>(21) BR 11 2014 002367-0 A2</b>	Código 9.1 - Deferimento (22) 14/03/2012
------------------------------------	---

---

	(54) MÉTODO DE PRÉ-CONTROLAR FORMAS DE CABEÇA E CAUDA DE PLACA DE FUNDIÇÃO CONTÍNUA PARA REDUZIR QUANTIDADE CORTADA DA CABEÇA E CAUDA DE PLACA INTERMEDIÁRIA DE LAMINAÇÃO A QUENTE (71) BAOSHAN IRON & STEEL CO., LTD. (CN)
<b>(21) BR 11 2014 002616-5 A2</b>	Código 9.1 - Deferimento (22) 03/08/2012 (54) MÉTODO PARA DETECTAR CÂNCER PANCREÁTICO (71) TORAY INDUSTRIES, INC. (JP)
<b>(21) BR 11 2014 003501-6 A2</b>	Código 9.1 - Deferimento (22) 17/08/2012 (54) ANTICORPO HUMANIZADO QUE SE LIGA ESPECIFICAMENTE À INTEGRINA ALFA-V BETA-8, SEU USO NA REDUÇÃO DA SINALIZAÇÃO DE TGFβ2, COMPOSIÇÃO FARMACÊUTICA, BEM COMO MÉTODO PARA DETECTAR A PRESENÇA DE UMA CÉLULA QUE EXPRESSA ALFA-V BETA-8 (71) THE REGENTS OF THE UNIVERSITY OF CALIFORNIA (US)
<b>(21) BR 11 2014 005632-3 A2</b>	Código 9.1 - Deferimento (22) 13/08/2012 (54) MÉTODO E SISTEMA PARA INSERIR UMA FÓRMULA EM UMA PLANILHA ELETRÔNICA, E MEIO LEGÍVEL POR COMPUTADOR (71) MICROSOFT TECHNOLOGY LICENSING, LLC (US)
<b>(21) BR 11 2014 006939-5 A2</b>	Código 9.1 - Deferimento (22) 18/09/2012 (54) ESTAÇÃO DE ARMA REMOTA, EM PARTICULAR PARA AERONAVES, TAIS COMO AERONAVES DE ASA FIXA (71) OTO MELARA S.P.A. (IT)
<b>(21) BR 11 2014 007718-5 A2</b>	Código 9.1 - Deferimento (22) 05/10/2012 (54) MÉTODO PARA PREPARAR HIDROCLORETO DE 1-(4-(4-(3,4-DICLORO-2-FLUOROFENILAMINO)-7-METOXIQUINAZOLIN-6-IL OXI)PIPERIDIN-1-IL)-PROP-2-EN-1-ONA E INTERMEDIÁRIOS USADOS NO MESMO (71) HANMI SCIENCE CO., LTD. (US)
<b>(21) BR 11 2014 008144-1 A2</b>	Código 9.1 - Deferimento (22) 15/03/2013 (54) RECEPTÁCULO DE PROPULSÃO RETRÁTIL COM PROPULSOR (71) BEACON FINLAND LTD OY (FI)

---

<b>(21) BR 11 2014 008365-7 A2</b>	Código 9.1 - Deferimento (22) 04/10/2012 (54) BOMBAS (71) QUANTEX PATENTS LIMITED (GB)
<b>(21) BR 11 2014 010161-2 A2</b>	Código 9.1 - Deferimento (22) 26/10/2012 (54) ANTICORPO ANTI-PROTEÍNA TAR DE LIGAÇÃO AO DNA QUE POSSUI 43 KDA (TDP-43), SEU MÉTODO DE PREPARAÇÃO E SEU USO, COMPOSIÇÕES, POLINUCLEOTÍDEOS, VETOR, E KIT ÚTIL NO DIAGNÓSTICO OU MONITORAMENTO DA PROGRESSÃO DE UMA PROTEINOPATIA DE TDP-43 (71) BIOGEN INTERNATIONAL NEUROSCIENCE GMBH (CH) ; UNIVERSITY OF ZURICH (CH)
<b>(21) BR 11 2014 010383-6 A2</b>	Código 9.1 - Deferimento (22) 05/11/2012 (54) ANTICORPO HUMANIZADO, OU UM FRAGMENTO DE LIGAÇÃO AO ANTÍGENO DO MESMO, IMUNOCONJUGADO E COMPOSIÇÃO FARMACÊUTICA (71) PIERRE FABRE MEDICAMENT (FR)
<b>(21) BR 11 2014 010592-8 A2</b>	Código 9.1 - Deferimento (22) 25/06/2013 (54) APARELHO DE LAMINAÇÃO PARA MATERIAIS METÁLICOS LAMINADOS PLANOS (71) NIPPON STEEL CORPORATION (JP)
<b>(21) BR 11 2014 013687-4 A8</b>	Código 9.1 - Deferimento (22) 06/12/2012 (54) SISTEMA DE CORTE DELENTE, E, MÉTODO PARA FABRICAR UMALENTE DE ÓCULOS (71) HOYA CORPORATION (JP)
<b>(21) BR 11 2014 013925-3 A2</b>	Código 9.1 - Deferimento (22) 12/12/2012 (54) COMPOSTOS MODULADORES DO RECEPTOR DE GLP-1 E COMPOSIÇÃO E COMBINAÇÃO FARMACÊUTICA COMPREENDENDO OS DITOS COMPOSTOS (71) CELGENE INTERNATIONAL II SÀRL (CH)
<b>(21) BR 11 2014 014531-8 A2</b>	Código 9.1 - Deferimento

---



---

	(22) 10/12/2012 (54) BENZOTIENIL-PIRROLOTRIAZINAS DISSUBSTITUÍDAS, SEU USO E SEU PROCESSO DE PREPARAÇÃO, E COMPOSIÇÃO FARMACÊUTICA (71) BAYER PHARMA AKTIENGELLSCHAFT (DE) ; BAYER INTELLECTUAL PROPERTY GMBH (DE)
<b>(21) BR 11 2014 018050-4 A8</b>	Código 9.1 - Deferimento (22) 05/03/2013 (54) Sistema offshore que inclui um casco de navio, provido com um moonpool e método para criar uma cavidade pressurizada dentro do espaço entre a torre e o moonpool de um sistema offshore pivotante (71) SINGLE BUOY MOORINGS INC (CH)
<b>(21) BR 11 2014 018438-0 A8</b>	Código 9.1 - Deferimento (22) 11/10/2012 (54) APARELHO ELÉTRICO DE FIXAÇÃO (71) SMC KABUSHIKI KAISHA (JP)
<b>(21) BR 11 2014 018440-2 A8</b>	Código 9.1 - Deferimento (22) 11/10/2012 (54) APARELHOS DE FIXAÇÃO ELÉTRICO (71) SMC KABUSHIKI KAISHA (JP)
<b>(21) BR 11 2014 018486-0 A8</b>	Código 9.1 - Deferimento (22) 11/10/2012 (54) APARELHO DE FIXAÇÃO ELÉTRICO (71) SMC KABUSHIKI KAISHA (JP)
<b>(21) BR 11 2014 018702-9 A8</b>	Código 9.1 - Deferimento (22) 30/01/2013 (54) COMPOSTO, CRISTAL, INIBIDOR, MEDICAMENTO, COMPOSIÇÃO FARMACÊUTICA, MÉTODOS PARA O TRATAMENTO DE UMA DOENÇA, PARA A PREVENÇÃO DE METÁSTASES DO CÂNCER, E PARA SUPERAR A RESISTÊNCIA À DROGA, E, USO DE UM COMPOSTO OU SAL (71) DAIICHI SANKYO COMPANY, LIMITED (JP)
<b>(21) BR 11 2014 018770-3 A8</b>	Código 9.1 - Deferimento (22) 31/01/2013 (54) APARELHO DE REFRIGERAÇÃO (71) ELECTROLUX HOME PRODUCTS, INC. (US)
<b>(21) BR 11 2014 019157-3 A8</b>	Código 9.1 - Deferimento (22) 31/01/2013

---

	(54) MEIO DE LIGAÇÃO SINTÉTICO PARA CULTURA DE CÉLULA (71) CORNING INCORPORATED (US)
<b>(21) BR 11 2014 019647-8 A2</b>	Código 9.1 - Deferimento (22) 07/02/2013 (54) DISPOSITIVO DE FERRAMENTA DE POÇO E MÉTODO PARA REFRIGERAÇÃO DE UMA FERRAMENTA DE POÇO (71) VISURAY TECHNOLOGY LTD (NO)
<b>(21) BR 11 2014 020274-5 A8</b>	Código 9.1 - Deferimento (22) 12/02/2013 (54) EMBARCAÇÃO ASSENTADORA DE TUBOS, MÉTODO PARA ASSENTAR UM DUTO USANDO A EMBARCAÇÃO ASSENTADORA DE TUBOS (71) SAMSUNG HEAVY IND. CO., LTD (KR)
<b>(21) BR 11 2014 020297-4 A8</b>	Código 9.1 - Deferimento (22) 18/02/2013 (54) CEPA DE MYCOBACTERIUM RECOMBINANTE, COMPOSIÇÃO IMUNOGÊNICA E USO (71) FUNDAÇÃO BUTANTAN (BR/SP)
<b>(21) BR 11 2014 020902-2 A8</b>	Código 9.1 - Deferimento (22) 25/02/2013 (54) Acumulador de pressão pirotécnico e método utilizando o mesmo (71) BASTION TECHNOLOGIES, INC. (US)
<b>(21) BR 11 2014 022514-1 A8</b>	Código 9.1 - Deferimento (22) 14/03/2013 (54) UNIDADE DE PROPULSÃO (71) ROLLS-ROYCE MARINE AS (NO)
<b>(21) BR 11 2014 023746-8 A8</b>	Código 9.1 - Deferimento (22) 13/03/2013 (54) SISTEMA E MÉTODO DE LIMPEZA DE UM TRANSPORTADOR A TAMBOR DE UM APARELHO DE ALIMENTAÇÃO DE SEGMENTO DE FILTRO NA INDÚSTRIA DE TABACO (71) PHILIP MORRIS PRODUCTS S.A. (CH)
<b>(21) BR 11 2014 024103-1 A8</b>	Código 9.1 - Deferimento (22) 27/03/2013 (54) COMPENSADOR DE ESPESSURA DE TECIDO QUE COMPREENDE PELO MENOS UM MEDICAMENTO (71) ETHICON ENDO-SURGERY, INC. (US)

---

<b>(21) BR 11 2014 024177-5 A8</b>	Código 9.1 - Deferimento (22) 27/03/2013 (54) Conjunto de grampeamento para uso com um grampeador (71) ETHICON ENDO-SURGERY, INC. (US)
<hr/>	
<b>(21) BR 11 2014 025070-7 A2</b>	Código 9.1 - Deferimento (22) 17/04/2013 (54) Método para aumentar a resistência de uma planta contra elevada concentração de sal, e método para produzir uma planta apresentando resistência aumentada contra elevada concentração de sal quando comparada com uma planta do tipo selvagem (71) TOYOTA JIDOSHA KABUSHIKI KAISHA (JP)
<hr/>	
<b>(21) BR 11 2014 026728-6 A2</b>	Código 9.1 - Deferimento (22) 28/03/2013 (54) Amplicon, método de determinação da zigosidade do dna de uma planta de milho, par de iniciadores de polinucleotídeos, kit para detectar ácidos nucleicos e método de detecção da presença de uma molécula de ácido nucléico que é única para o evento DP-004114-3 em uma amostra (71) PIONEER HI-BRED INTERNATIONAL, INC (US) ; E.I. DUPONT DE NEMOURS AND COMPANY (US)
<hr/>	
<b>(21) BR 11 2014 027043-0 A2</b>	Código 9.1 - Deferimento (22) 26/04/2013 (54) DISPOSITIVO ULTRASSÔNICO PARA CORTE E COAGULAÇÃO (71) ETHICON ENDO-SURGERY, INC. (US)
<hr/>	
<b>(21) BR 11 2014 027543-2 A2</b>	Código 9.1 - Deferimento (22) 21/05/2013 (54) MÉTODO PARA A PRODUÇÃO DE ÁCIDO LÁTICO E MÉTODO PARA A PRODUÇÃO DE ÁCIDO POLILÁTICO (71) TORAY INDUSTRIES, INC. (JP)
<hr/>	
<b>(21) BR 11 2014 027732-0 A2</b>	Código 9.1 - Deferimento (22) 06/05/2013 (54) COMPOSTO, USO DE UM COMPOSTO E PROCESSO DE RECUPERAÇÃO DO URÂNIO (71) AREVA MINES (FR)
<hr/>	
<b>(21) BR 11 2014 028019-3 A2</b>	Código 9.1 - Deferimento (22) 16/05/2013 (54) MÉTODO PARA PROCESSAR UM MATERIAL DE BIOMASSA.

---

(71) SHELL INTERNATIONALE RESEARCH MAATSCHAPPIJ B.V. (NL)

---

**(21) BR 11 2014 028431-8 A2** Código 9.1 - Deferimento  
(22) 11/05/2013  
(54) NANO-PÓ DE COMPOSTO ORGÂNICO, MÉTODO PARA PRODUIR O MESMO E SUSPENSÃO  
(71) ACTIVUS PHARMA CO., LTD. (JP)

---

**(21) BR 11 2014 028715-5 A2** Código 9.1 - Deferimento  
(22) 31/05/2013  
(54) Banho de chapeamento para deposição sem eletrodo de camadas de níquel e seu método  
(71) ATOTECH DEUTSCHLAND GMBH (DE)

---

**(21) BR 11 2014 029304-0 A2** Código 9.1 - Deferimento  
(22) 22/05/2013  
(54) SISTEMA TRANSDUTOR DE GRAVIDADE, MÉTODO DE DETECTAR MUDANÇAS DE ORIENTAÇÃO OU VARIAÇÕES LOCALIZADAS DE UM CAMPO GRAVITACIONAL E MÉTODO DE DETECÇÃO DE UM DEPÓSITO DE HIDROCARBONETOS  
(71) NXT ENERGY SOLUTIONS, INC. (CA)

---

**(21) BR 11 2014 030485-8 A2** Código 9.1 - Deferimento  
(22) 05/06/2013  
(54) Método para produzir um produto de titânio  
(71) ALCOA USA CORP (US)

---

**(21) BR 11 2014 031354-7 A2** Código 9.1 - Deferimento  
(22) 12/06/2013  
(54) CONTROLE SELETIVO DE EXECUÇÃO DE INSTRUÇÃO EM PROCESSAMENTO TRANSACIONAL  
(71) INTERNATIONAL BUSINESS MACHINES CORPORATION (US)

---

**(21) BR 11 2014 031542-6 A2** Código 9.1 - Deferimento  
(22) 12/07/2013  
(54) ARMAÇÃO ISOLANTE PARA CÉLULAS ELETROLÍTICAS E CÉLULA ELETROLÍTICA  
(71) UHDENORA S.P.A (IT)

---

**(21) BR 11 2014 031843-3 A2** Código 9.1 - Deferimento  
(22) 18/06/2013  
(54) Sistema de controle para o controle bidirecional de um cateter orientável  
(71) BAYLIS MEDICAL COMPANY INC. (CA)

---

<b>(21) BR 11 2014 032741-6 A2</b>	Código 9.1 - Deferimento (22) 03/07/2013 (54) MÉTODO PARA SELETIVAMENTE PREPARAR UM ÉSTER DE ALQUILA DE ÁCIDO GRAXO (71) COÖPERATIE AVEBE U.A. (NL)
<b>(21) BR 11 2014 032745-9 A2</b>	Código 9.1 - Deferimento (22) 01/07/2013 (54) Novos derivados de piridina fundidas úteis como inibidores da tirosina quinase c-Met (71) BETTA PHARMACEUTICALS CO., LTD (CN)
<b>(21) BR 11 2014 032928-1 A2</b>	Código 9.1 - Deferimento (22) 14/06/2013 (54) INSTRUMENTO CIRÚRGICO (71) ETHICON ENDO-SURGERY, INC. (US)
<b>(21) BR 11 2015 000087-8 A2</b>	Código 9.1 - Deferimento (22) 05/07/2013 (54) Mola arqueada e método para formar uma mola arqueada (71) BARNES GROUP INC. (US)
<b>(21) BR 11 2015 000459-8 A8</b>	Código 9.1 - Deferimento (22) 08/07/2013 (54) INIBIDORES DA ENZIMA FOSFODIESTERASE 10, SEU USO, COMPOSIÇÃO FARMACÊUTICA QUE OS COMPREENDE, SEUS PROCESSO DE PREPARAÇÃO E PRODUTO (71) JANSSEN PHARMACEUTICA N.V. (BE)
<b>(21) BR 11 2015 000513-6 A2</b>	Código 9.1 - Deferimento (22) 04/07/2013 (54) TREM ROLANTE PARA VEÍCULO COMPREENDENDO UM CHASSI, DUAS RODAS DE DIREÇÃO DIANTEIRAS E AO MENOS UMA RODA DE ENCADEAMENTO TRASEIRA E LAMBRETA COMPREENDENDO REFERIDO TREM ROLANTE (71) PEUGEOT MOTOCYCLES SA (FR)
<b>(21) BR 11 2015 000528-4 A2</b>	Código 9.1 - Deferimento (22) 10/07/2013 (54) PPROCESSO PARA O CRAQUEAMENTO CATALÍTICO DE HIDROCARBONETOS (71) LUMMUS TECHNOLOGY INC. (US)

---

<b>(21) BR 11 2015 001598-0 A8</b>	Código 9.1 - Deferimento (22) 23/07/2013 (54) LÂMINA COMPOSTA E MÉTODO (71) KEY KNIFE, INC. (US)
<hr/>	
<b>(21) BR 11 2015 003423-3 A2</b>	Código 9.1 - Deferimento (22) 30/07/2013 (54) JUNÇÃO SÍSMICA DE FUNDO DO OCEANO E MÉTODO PARA REGULAR UM OSCILADOR PRIMÁRIO DE UMA JUNÇÃO SÍSMICA DO FUNDO DO OCEANO (71) MAGSEIS AS (NO)
<hr/>	
<b>(21) BR 11 2015 003464-0 A2</b>	Código 9.1 - Deferimento (22) 09/08/2013 (54) SISTEMA E MÉTODO PARA IMAGEAMENTO DE TECIDO (71) LUCID, INC (US)
<hr/>	
<b>(21) BR 11 2015 003943-0 A8</b>	Código 9.1 - Deferimento (22) 03/09/2013 (54) CAIXA DE ENGRENAGENS. (71) SNECMA (FR) ; HISPANO SUIZA (FR)
<hr/>	
<b>(21) BR 11 2015 004059-4 A2</b>	Código 9.1 - Deferimento (22) 04/09/2013 (54) Material de folha compósito, método de produção do mesmo e artigo de vestuário descartável (71) ZUIKO CORPORATION (JP)
<hr/>	
<b>(21) BR 11 2015 004662-2 A2</b>	Código 9.1 - Deferimento (22) 03/09/2013 (54) PROCESSO DE PREPARAÇÃO DE ÁCIDO SEBÁCICO. (71) BASF SE (DE)
<hr/>	
<b>(21) BR 11 2015 005410-2 A2</b>	Código 9.1 - Deferimento (22) 13/09/2013 (54) ARTIGO FOTOCRÔMICO-DICRÓICO (71) TRANSITIONS OPTICAL, INC. (US)
<hr/>	
<b>(21) BR 11 2015 005518-4 A8</b>	Código 9.1 - Deferimento (22) 13/09/2013 (54) Sistema e método de geração de programa de treinamento de ressuscitação.

---

(71) THE REGENTS OF THE UNIVERSITY OF CALIFORNIA (US)

---

**(21) BR 11 2015 005588-5 A2** Código 9.1 - Deferimento  
(22) 17/09/2013  
(54) SISTEMA E MÉTODO IMPLEMENTADO POR COMPUTADOR PARA PERFILAMENTO DE UTILIZAÇÃO DE RECURSOS DE COMPUTAÇÃO.  
(71) AMAZON TECHNOLOGIES , INC (US)

---

**(21) BR 11 2015 005779-9 A2** Código 9.1 - Deferimento  
(22) 10/09/2013  
(54) TONER, REVELADOR E APARELHO DE FORMAÇÃO DE IMAGEM  
(71) RICOH COMPANY, LTD. (JP)

---

**(21) BR 11 2015 006368-3 A2** Código 9.1 - Deferimento  
(22) 24/09/2013  
(54) PROCESSO PARA PRODUÇÃO DE LINHA CELULAR EUCARIÓTICA ESTÁVEL  
(71) MEDIMMUNE LIMITED (GB)

---

**(21) BR 11 2015 006842-1 A2** Código 9.1 - Deferimento  
(22) 26/09/2013  
(54) DISPOSITIVO DE SEGURANÇA DE FECHAMENTO COM BATIDA, E MÉTODO PARA PARALISAR A ROTAÇÃO DE UM DISCO DE VÁLVULA EM UM DISPOSITIVO DE SEGURANÇA DE FECHAMENTO COM BATIDA  
(71) EMERSON PROCESS MANAGEMENT REGULATOR TECHNOLOGIES, INC. (US)

---

**(21) BR 11 2015 007320-4 A2** Código 9.1 - Deferimento  
(22) 07/10/2013  
(54) CARTÃO INTELIGENTE SEM CONTATO EM MULTICAMADAS, E, PROCESSO PARA A FABRICAÇÃO DE UM CARTÃO INTELIGENTE SEM CONTATO  
(71) ASK S.A. (FR)

---

**(21) BR 11 2015 008327-7 A2** Código 9.1 - Deferimento  
(22) 15/11/2013  
(54) MÉTODO E SISTEMA DE LIMPEZA PARA GARRAFAS DE VIDRO USANDO UM ADITIVO DE LIMPEZA  
(71) ECOLAB USA INC. (US)

---

**(21) BR 11 2015 008686-1 A2** Código 9.1 - Deferimento  
(22) 17/10/2013  
(54) DISPOSITIVO DE IGNIÇÃO DE PLASMA PARA MOTORES DE

---

	COMBUSTÃO INTERNA (71) ELDOR CORPORATION S.P.A. (IT)
--	---

---

<b>(21) BR 11 2015 009420-1 A2</b>	Código 9.1 - Deferimento (22) 24/10/2013 (54) MÉTODO PARA FORNECER CONTROLE ADAPTÁVEL E APARELHO DE SEPARAÇÃO (71) BÜHLER UK LIMITED (GB)
------------------------------------	--

---

<b>(21) BR 11 2015 009742-1 A2</b>	Código 9.1 - Deferimento (22) 30/10/2013 (54) PAPEL DECORATIVO PARA UM LAMINADO DECORATIVO DE ALTA PRESSÃO, DE BAIXA PRESSÃO OU CONTINUAMENTE PRESSIONADO, PROCESSO PARA PREPARAÇÃO DE UM PAPEL DECORATIVO, LAMINADO DE ALTA PRESSÃO, DE BAIXA PRESSÃO OU CONTINUAMENTE PRESSIONADO, E USO DE PARTÍCULAS DE UM MATERIAL DE PREENCHIMENTO. (71) MUNKSJÖ ARCHES (FR)
------------------------------------	---

---

<b>(21) BR 11 2015 011036-3 A2</b>	Código 9.1 - Deferimento (22) 15/11/2013 (54) DERIVADOS DE 2-AMINO-QUINAZOLINA SUBSTITUÍDOS HETEROCÍCLICOS, COMPOSIÇÃO FARMACÊUTICA (71) JANSSEN SCIENCES IRELAND UC (IE)
------------------------------------	--

---

<b>(21) BR 11 2015 011458-0 A2</b>	Código 9.1 - Deferimento (22) 15/11/2013 (54) PROCESSO PARA A FABRICAÇÃO DE UM PRODUTO TÊXTIL (71) S.P.C.M. S.A. (FR)
------------------------------------	--

---

<b>(21) BR 11 2015 011804-6 A2</b>	Código 9.1 - Deferimento (22) 22/11/2013 (54) MÉTODO E SISTEMA PARA EXIBIR A UM USUÁRIO UMA TRANSIÇÃO, E, MEIO DE ARMAZENAMENTO LEGÍVEL POR COMPUTADOR (71) CADENS MEDICAL IMAGING INC. (CA)
------------------------------------	---

---

<b>(21) BR 11 2015 012030-0 A2</b>	Código 9.1 - Deferimento (22) 26/11/2012 (54) SISTEMA PARA FIXAÇÃO DE REBITE (71) DAVID L. LEMIEUX (US)
------------------------------------	--

---

<b>(21) BR 11 2015 012555-7 A2</b>	Código 9.1 - Deferimento (22) 03/12/2013
------------------------------------	---



---

	(54) DERIVADOS DE BENZIMIDAZOL, SEUS USOS, E MEDICAMENTOS (71) BAYER ANIMAL HEALTH GMBH (DE)
<b>(21) BR 11 2015 013319-3 A2</b>	Código 9.1 - Deferimento (22) 27/11/2013 (54) INSTRUMENTO ULTRASSÔNICO (71) ETHICON ENDO-SURGERY, INC. (US)
<b>(21) BR 11 2015 013380-0 A2</b>	Código 9.1 - Deferimento (22) 02/12/2013 (54) Regulador volumétrico de pressão e uso de tal regulador (71) AKER SOLUTIONS AS (NO)
<b>(21) BR 11 2015 014208-7 A2</b>	Código 9.1 - Deferimento (22) 13/12/2013 (54) SISTEMA DE ARMAZENAMENTO DE LENTES INTRAOCULARES PARA ARMAZENAR UMALENTE INTRAOCULAR, ARRANJO DE TRANSFERÊNCIA DE LENTES INTRAOCULARES E MÉTODO PARA TRANSFERIR UMALENTE INTRAOCULAR PARA UM DISPOSITIVO DE INJEÇÃO. (71) HUMANOPTICS AG (DE)
<b>(21) BR 11 2015 014325-3 A2</b>	Código 9.1 - Deferimento (22) 16/12/2013 (54) Grampeador cirúrgico circular para grampeamento de tecido (71) ETHICON ENDO-SURGERY, INC. (US)
<b>(21) BR 11 2015 014894-8 A2</b>	Código 9.1 - Deferimento (22) 20/12/2013 (54) MÉTODO PARA GERAÇÃO DE GLICOSE A PARTIR DE BIOMASSA (71) EDENIQ, INC. (US)
<b>(21) BR 11 2015 015762-9 A2</b>	Código 9.1 - Deferimento (22) 23/12/2013 (54) ARTIGO DE VESTUÁRIO INCLUINDO UM COMPOSITO DE TECIDO ESTICÁVEL (71) INVISTA TECHNOLOGIES S.A.R.L. (CH)
<b>(21) BR 11 2015 016286-0 A2</b>	Código 9.1 - Deferimento (22) 07/01/2014 (54) Conjunto para apoiar a fáschia plantar de um usuário (71) 3M INNOVATIVE PROPERTIES COMPANY (US)
<b>(21) BR 11 2015 016388-2 A2</b>	Código 9.1 - Deferimento

---

---

	(22) 09/01/2014 (54) CURATIVO (71) BSN MEDICAL GMBH (DE)
<b>(21) BR 11 2015 016544-3 A8</b>	Código 9.1 - Deferimento (22) 09/01/2014 (54) Sistema e bandeja para processamento de amostras por uma plataforma robótica (71) REGENERON PHARMACEUTICALS, INC. (US)
<b>(21) BR 11 2015 016799-3 A2</b>	Código 9.1 - Deferimento (22) 09/01/2014 (54) Sistema de ventilação de pressão positiva de alta frequência (71) KONINKLIJKE PHILIPS N.V. (NL)
<b>(21) BR 11 2015 016995-3 A8</b>	Código 9.1 - Deferimento (22) 13/01/2014 (54) USO DE AGONISTAS DO RECEPTOR ALFA 7 NICOTÍNICO DE ACETILCOLINA (71) NOVARTIS AG (CH)
<b>(21) BR 11 2015 017160-5 A2</b>	Código 9.1 - Deferimento (22) 15/01/2014 (54) MOTOR DE COMBUSTÃO INTERNA (71) TOYOTA JIDOSHA KABUSHIKI KAISHA (JP)
<b>(21) BR 11 2015 017331-4 A8</b>	Código 9.1 - Deferimento (22) 22/01/2014 (54) COMPOSTOS DE FORMULA I, FORMA CRISTALINA, USO DOS COMPOSTOS, COMBINAÇÃO E COMPOSIÇÃO (71) ASTRAZENECA AB (SE)
<b>(21) BR 11 2015 017356-0 A2</b>	Código 9.1 - Deferimento (22) 24/01/2014 (54) DISPOSITIVO DE IMPLANTE DE ACESSO DE SEIO PARANASAL E KIT PARA USO PARA TRATAR UM SEIO PARANASAL (71) SINOPSYS SURGICAL, INC. (US)
<b>(21) BR 11 2015 017892-8 A2</b>	Código 9.1 - Deferimento (22) 01/02/2013 (54) SISTEMA DE BATERIA (71) TOYOTA JIDOSHA KABUSHIKI KAISHA (JP)

---

<b>(21) BR 11 2015 017998-3 A2</b>	Código 9.1 - Deferimento (22) 15/01/2014 (54) Método para abrir uma haste de válvula em um recipiente de aerossol pressurizado, tampa atuadora e composição de aerossol (71) UNILEVER IP HOLDINGS B.V. (PB)
<b>(21) BR 11 2015 018006-0 A2</b>	Código 9.1 - Deferimento (22) 28/01/2014 (54) CURATIVO DE FERIDAS E MÉTODO DE FABRICAÇÃO DE UM CURATIVO DE FERIDAS (71) IWMT INTELLECTUAL PROPERTY HOLDINGS (PTY) LTD (ZA)
<b>(21) BR 11 2015 018896-6 A2</b>	Código 9.1 - Deferimento (22) 04/02/2014 (54) Conjunto de cartucho de grampos e instrumento cirúrgico (71) ETHICON ENDO-SURGERY, INC. (US)
<b>(21) BR 11 2015 018939-3 A2</b>	Código 9.1 - Deferimento (22) 31/01/2014 (54) FORMULAÇÃO, MÉTODO DE PREPARAÇÃO DE UMA FORMULAÇÃO, COMPOSIÇÃO, QUELANTE DA FÓRMULA (I) E KIT (71) CATEXEL LIMITED (GB)
<b>(21) BR 11 2015 018956-3 A2</b>	Código 9.1 - Deferimento (22) 07/02/2014 (54) Conjunto de cartucho de grampos com elementos de retenção de camada (71) ETHICON ENDO-SURGERY, INC. (US)
<b>(21) BR 11 2015 019028-6 A2</b>	Código 9.1 - Deferimento (22) 06/02/2014 (54) FORMULAÇÕES ADESIVAS EM DUAS PARTES E PROCESSO PARA APLICAR UM ADESIVO A UM SUBSTRATO (71) ILLINOIS TOOL WORKS INC (US)
<b>(21) BR 11 2015 019044-8 A8</b>	Código 9.1 - Deferimento (22) 07/02/2014 (54) UNGRIA BRASIL PATENTES E MARCAS; e, o título para: COMPOSIÇÃO ADESIVA ANTIMICROBIANA, SEU ARTGO MÉDICO, E MÉTODO DE AUMENTAR A LIBERAÇÃO DE UM AGENTE ANTIMICROBIANO A PARTIR DE UMA COMPOSIÇÃO ADESIVA (71) AVERY DENNISON CORPORATION (US)
<b>(21) BR 11 2015 019809-0 A2</b>	Código 9.1 - Deferimento

---

---

	(22) 03/02/2014 (54) COMPOSIÇÃO DE REVESTIMENTO (71) DOW GLOBAL TECHNOLOGIES LLC (US)
<b>(21) BR 11 2015 020062-1 A2</b>	Código 9.1 - Deferimento (22) 08/02/2014 (54) FORMULAÇÕES DE ADESIVO DE DUAS PARTES E PROCESSO DE APLICAR UM ADESIVO A UM SUBSTRATO (71) ILLINOIS TOOL WORKS INC. (US)
<b>(21) BR 11 2015 020917-3 A2</b>	Código 9.1 - Deferimento (22) 04/02/2014 (54) FIBRAS DE MULTICAMADAS (71) Basell Polyolefine GmbH (DE)
<b>(21) BR 11 2015 021968-3 A2</b>	Código 9.1 - Deferimento (22) 15/03/2014 (54) MONTAGEM DE VÁLVULA CARDÍACA BIOPROTÉTICA (71) NAVIGATE CARDIAC STRUCTURES, INC. (US)
<b>(21) BR 11 2015 022397-4 A2</b>	Código 9.1 - Deferimento (22) 12/03/2014 (54) VÁLVULA DE PURGAÇÃO DE GÁS (71) A.R.I. FLOW CONTROL ACCESSORIES LTD. (IL)
<b>(21) BR 11 2015 022746-5 A2</b>	Código 9.1 - Deferimento (22) 10/03/2014 (54) MOTOR DE TURBINA A GÁS, SEÇÃO DE TURBINA DE UM MOTOR, E, MÉTODO PARA FORNECER UMA PORÇÃO DE UM MOTOR DE TURBINA A GÁS (71) UNITED TECHNOLOGIES CORPORATION (US) ; MTU AERO ENGINES AG (DE)
<b>(21) BR 11 2015 023043-1 A2</b>	Código 9.1 - Deferimento (22) 26/02/2014 (54) MÉTODO PARA PRODUZIR UM NEGRO DE FUMO USANDO UM FLUIDO EXTENSOR E MÉTODO PARA CONTROLAR PELO MENOS UMA PROPRIEDADE DE PARTÍCULA DE UM NEGRO DE FUMO (71) CABOT CORPORATION (US)
<b>(21) BR 11 2015 023102-0 A8</b>	Código 9.1 - Deferimento (22) 17/03/2014 (54) TESTE NÃO DESTRUTIVO DE LÂMINAS DE TURBINAS EÓLICAS A

---

PARTIR DO SOLO DURANTE A OPERAÇÃO  
(71) GENERAL ELECTRIC COMPANY (US)

---

**(21) BR 11 2015 023673-1 A2** Código 9.1 - Deferimento  
(22) 14/03/2014  
(54) MÉTODO DE INTEGRAÇÃO DE PROCESSOS A UMA USINA EXISTENTE E MÉTODO PARA TRATAR MATÉRIA-PRIMA CELULÓSICA  
(71) ICM, INC. (US)

---

**(21) BR 11 2015 024023-2 A2** Código 9.1 - Deferimento  
(22) 17/03/2014  
(54) SISTEMA DE FLUXO, E, MÉTODO PARA CONTROLAR O FLUXO  
(71) TCO AS (NO)

---

**(21) BR 11 2015 024071-2 A2** Código 9.1 - Deferimento  
(22) 18/03/2014  
(54) MÉTODO PARA POSICIONAR E RASTREAR UM OU MAIS OBJETOS, E, SISTEMA DE REFERÊNCIA DE POSIÇÃO  
(71) KONGSBERG SEATEX AS (NO)

---

**(21) BR 11 2015 024105-0 A2** Código 9.1 - Deferimento  
(22) 17/03/2014  
(54) MÉTODO, SISTEMA, E, MÍDIA LEGÍVEL POR COMPUTADOR TANGÍVEL NÃO TEMPORÁRIA  
(71) SONY CORPORATION (JP)

---

**(21) BR 11 2015 024229-4 A2** Código 9.1 - Deferimento  
(22) 22/04/2014  
(54) TURBOALIMENTADOR DE GÁS DE EXAUSTÃO QUE APRESENTA UM SISTEMA DE WASTEGATE  
(71) CONTINENTAL AUTOMOTIVE GMBH (DE)

---

**(21) BR 11 2015 024283-9 A2** Código 9.1 - Deferimento  
(22) 05/03/2014  
(54) ROLAMENTO DESLIZANTE FEITO DE RESINA SINTÉTICA  
(71) OILES CORPORATION (JP) ; OILES DEUTSCHLAND GMBH (DE)

---

**(21) BR 11 2015 024299-5 A2** Código 9.1 - Deferimento  
(22) 24/03/2014  
(54) SISTEMA DE IMAGEAMENTO PARA DIAGNÓSTICO ULTRASSÔNICO PARA PRODUZIR IMAGENS COMPOSTAS ESPACIALMENTE  
(71) KONINKLIJKE PHILIPS N.V. (NL)

---

<b>(21) BR 11 2015 024730-0 A2</b>	Código 9.1 - Deferimento (22) 03/04/2015 (54) GIROSCÓPIO DE BRINQUEDO COMBINADO DESTACÁVEL AUTOMÁTICO (71) GUANGDONG ALPHA ANIMATION & CULTURE CO., LTD. (CN) ; GUANGDONG AULDEY ANIMATION & TOY CO., LTD. (CN) ; GUANGZHOU ALPHA CULTURE COMMUNICATIONS CO., LTD. (CN)
<b>(21) BR 11 2015 024768-7 A2</b>	Código 9.1 - Deferimento (22) 30/12/2013 (54) DISPOSITIVO DE VISUALIZAÇÃO PARA PERMITIR PERCEPÇÃO EM 3D DE UMA IMAGEM POR UM USUÁRIO (71) JÓZSEF JÉGER (HU)
<b>(21) BR 11 2015 025003-3 A2</b>	Código 9.1 - Deferimento (22) 26/03/2014 (54) Sistema de camadas de materiais duros, componente ou ferramenta de corte, utilização de uma ferramenta de corte e método para a manufatura de uma camada de material duro (71) ETH ZURICH (CH) ; EMPA (CH) ; OERLIKON SURFACE SOLUTIONS AG, PFÄFFIKON (CH)
<b>(21) BR 11 2015 025952-9 A2</b>	Código 9.1 - Deferimento (22) 18/04/2013 (54) MÉTODO PARA PRODUÇÃO DE UM CATALISADOR PARA CÉLULAS DE COMBUSTÍVEL (71) TOYOTA JIDOSHA KABUSHIKI KAISHA (JP)
<b>(21) BR 11 2015 026108-6 A8</b>	Código 9.1 - Deferimento (22) 10/04/2014 (54) FLUIDOS FUNCIONAIS, PRODUTO DE LIMPEZA OU PRODUTO PARA O CUIDADO PESSOAL, E MÉTODO DE FABRICAÇÃO DE UM PRODUTO DE LIMPEZA OU PRODUTO PARA O CUIDADO PESSOAL (71) THOS. BENTLEY & SON LIMITED (GB)
<b>(21) BR 11 2015 026192-2 A2</b>	Código 9.1 - Deferimento (22) 16/04/2014 (54) GALERIA PARA CONDUTO PARA UMA UNIDADE FLUTUANTE, E, UNIDADE FLUTUANTE (71) KELLOGG BROWN & ROOT, LLC. (US)
<b>(21) BR 11 2015 026493-0 A2</b>	Código 9.1 - Deferimento (22) 12/03/2014

---

	(54) DISPOSITIVO DE ADMINISTRAÇÃO DE MEDICAMENTO COMPREENDENDO UM MECANISMO DE TRAVAMENTO (71) SHL MEDICAL AG (CH)
<b>(21) BR 11 2015 026987-7 A2</b>	Código 9.1 - Deferimento (22) 23/04/2014 (54) SISTEMA DE DISPENSAÇÃO REFRIGERADO COM ESTOQUE CONTROLADO (71) MINIBAR SYSTEMS (US)
<b>(21) BR 11 2015 027221-5 A2</b>	Código 9.1 - Deferimento (22) 30/04/2014 (54) CÂMARA DE ADMISSÃO DE AR E SISTEMA DE MOTOR DE TURBINA A GÁS (71) NUOVO PIGNONE SRL (IT)
<b>(21) BR 11 2015 027234-7 A2</b>	Código 9.1 - Deferimento (22) 12/05/2014 (54) SISTEMA E MÉTODO PARA CONTROLAR UM VEÍCULO (71) DEERE & COMPANY (US)
<b>(21) BR 11 2015 027555-9 A2</b>	Código 9.1 - Deferimento (22) 05/05/2014 (54) DISPOSITIVOS MÉDICOS QUE INCLUEM ADAPTADOR DE FRASCO COM MÓDULO DE FÁRMACO SECO EM LINHA (71) MEDIMOP MEDICAL PROJECTS LTD. (IL)
<b>(21) BR 11 2015 027838-8 A2</b>	Código 9.1 - Deferimento (22) 06/05/2014 (54) VÁLVULA, MÉTODO DE REMOÇÃO DE UM ASSENTO DE VÁLVULA E MÉTODO DE SUBSTITUIÇÃO DE UM ASSENTO DE VÁLVULA (71) VICTAULIC COMPANY (US)
<b>(21) BR 11 2015 028350-0 A2</b>	Código 9.1 - Deferimento (22) 12/05/2014 (54) CONJUNTO QUE FORMA UMA VEDAÇÃO PARA UM MOTOR DE TURBINA, MOTOR DE TURBINA E MÉTODO DE FABRICAÇÃO DE UM CONJUNTO QUE FORMA UMA VEDAÇÃO (71) SNECMA (FR)
<b>(21) BR 11 2015 028390-0 A2</b>	Código 9.1 - Deferimento (22) 13/05/2014 (54) BARRA DE TRANSPORTE DE CARGA PARA UM BAGAGEIRO DE TETO

---

(71) THULE SWEDEN AB (SE)

---

**(21) BR 11 2015 028837-5 A8** Código 9.1 - Deferimento  
(22) 01/07/2014  
(54) APARELHO PARA IDENTIFICAÇÃO E REDUÇÃO DE UMA CONDIÇÃO DE INSTABILIDADE INDESEJADA NUM MOTOR DURANTE GERAÇÃO DE POTÊNCIA, E, MÉTODO PARA O CONTROLE DE UM MOTOR DE CORRENTE CONTÍNUA SEM ESCOVAS  
(71) THE BOEING COMPANY (US)

---

**(21) BR 11 2015 029385-9 A2** Código 9.1 - Deferimento  
(22) 28/05/2014  
(54) MÁQUINA GIRATÓRIA  
(71) NUOVO PIGNONE SRL (IT)

---

**(21) BR 11 2015 029805-2 A2** Código 9.1 - Deferimento  
(22) 30/05/2014  
(54) LINER DE PRÓTESE E SISTEMA DE ENCAIXE DE PRÓTESE COM LINER DE PRÓTESE E ENCAIXE DE PRÓTESE  
(71) OTTO BOCK HEALTHCARE GMBH (DE)

---

**(21) BR 11 2015 030159-2 A2** Código 9.1 - Deferimento  
(22) 23/05/2014  
(54) SISTEMA DE TRANSFERÊNCIA DE POTÊNCIA SEM FIO; TRANSMISSOR DE POTÊNCIA; RECEPTOR DE POTÊNCIA; MÉTODO PARA OPERAÇÃO DE UM SISTEMA; MÉTODO DE OPERAÇÃO PARA UM TRANSMISSOR E MÉTODO PARA OPERAÇÃO DE UM RECEPTOR DE POTÊNCIA PARA UM SISTEMA DE TRANSFERÊNCIA DE POTÊNCIA SEM FIO  
(71) KONINKLIJKE PHILIPS N.V. (NL)

---

**(21) BR 11 2015 030364-1 A2** Código 9.1 - Deferimento  
(22) 02/06/2014  
(54) CONJUNTO DE IMÃS  
(71) NANALYSIS CORP. (CA)

---

**(21) BR 11 2015 030615-2 A2** Código 9.1 - Deferimento  
(22) 17/06/2014  
(54) APARELHO E MÉTODO PARA INSERIR UM NÚCLEO DE DISCO EM BRUTO EM UM ANEL DE DISCO EM BRUTO  
(71) SCHULER PRESSEN GMBH (DE)

---

**(21) BR 11 2015 030731-0 A2** Código 9.1 - Deferimento

---



---

	(22) 11/06/2014 (54) PÁ DE ROTOR E USINA DE ENERGIA EÓLICA (71) WOBVEN PROPERTIES GMBH (DE)
<b>(21) BR 11 2015 031248-9 A2</b>	Código 9.1 - Deferimento (22) 13/06/2014 (54) Composição adesiva estrutural e método de aderência de artigos (71) PPG INDUSTRIES OHIO, INC. (US)
<b>(21) BR 11 2015 031841-0 A2</b>	Código 9.1 - Deferimento (22) 02/06/2014 (54) PEÇA DE UNIÃO DE UMA CHAPA ESTAMPADA PARA A UNIÃO CONDUTORA DE POLOS DE DUAS BATERIAS OU CÉLULAS DE BATERIAS E MÉTODO DE PRODUÇÃO DA MESMA (71) KME GERMANY GMBH & CO. KG (DE)
<b>(21) BR 11 2015 032265-4 A8</b>	Código 9.1 - Deferimento (22) 23/06/2014 (54) ATIVADOR PARA UM CONTROLADOR PREVENTIVO DE ERUPÇÃO, E, MÉTODO PARA ATIVAR UM CONTROLADOR PREVENTIVO DE ERUPÇÃO (71) NATIONAL OILWELL VARCO, L.P. (US)
<b>(21) BR 11 2015 032267-0 A2</b>	Código 9.1 - Deferimento (22) 26/06/2014 (54) SISTEMA DE CÉLULAS ELETROQUÍMICAS PARA PRODUZIR UM MÓDULO DE BATERIA PARA UM VEÍCULO ELÉTRICO OU HÍBRIDO E MÉTODO PARA PRODUZIR UM MÓDULO DE BATERIA PARA UM VEÍCULO ELÉTRICO OU HÍBRIDO (71) VALEO SYSTEMES THERMIQUES (FR)
<b>(21) BR 11 2015 032467-3 A2</b>	Código 9.1 - Deferimento (22) 24/06/2014 (54) SISTEMA DE INTERVENÇÃO SUBMARINA (71) HELIX ENERGY SOLUTIONS GROUP INC. (US)
<b>(21) BR 11 2015 032805-9 A2</b>	Código 9.1 - Deferimento (22) 16/06/2014 (54) ROTOR PARA UMA MÁQUINA DE FLUXO CENTRÍFUGA E UMA MÁQUINA DE FLUXO CENTRÍFUGA (71) SULZER MANAGEMENT AG (CH)
<b>(21) BR 11 2016 000334-9 A8</b>	Código 9.1 - Deferimento (22) 03/07/2014

---

	(54) "Método e aparelho para avaliar um fluido de fundo de poço" (71) BAKER HUGHES INCORPORATED. (US)
<b>(21) BR 11 2016 000533-3 A2</b>	Código 9.1 - Deferimento (22) 26/06/2014 (54) DISPOSITIVO DE MANIPULAÇÃO, E, EQUIPAMENTO DE PERFURAÇÃO DE ROCHA (71) EPIROC ROCK DRILLS AKTIEBOLAG (SE)
<b>(21) BR 11 2016 000969-0 A2</b>	Código 9.1 - Deferimento (22) 10/07/2014 (54) DISPOSITIVO DE PROTEÇÃO CONTRA VAZAMENTOS DE ÓLEO NA DIREÇÃO DOS ROTORES DE UMA TURBINA DE TURBOMÁQUINA, TURBINA DE TURBOMÁQUINA, E, TURBOMÁQUINA (71) SNECMA (FR)
<b>(21) BR 11 2016 001338-7 A2</b>	Código 9.1 - Deferimento (22) 16/07/2014 (54) APARELHO E MÉTODO PARA ORIENTAR UM FECHAMENTO DE EXTREMIDADE DE RECIPIENTE DE BEBIDAS E APLICAR INDÍCIOS EM UM LOCAL PREDETERMINADO (71) BALL CORPORATION (US)
<b>(21) BR 11 2016 002648-9 A2</b>	Código 9.1 - Deferimento (22) 04/08/2014 (54) Pá de estator de turbomáquina, estator de turbomáquina e turbomáquina (71) SNECMA (FR)
<b>(21) BR 11 2016 003031-1 A8</b>	Código 9.1 - Deferimento (22) 15/08/2014 (54) INSTRUMENTO CIRÚRGICO E MÉTODO PARA AÇIONAMENTO DE UM MEMBRO DE CORTE (71) SMITH & NEPHEW, INC. (US)
<b>(21) BR 11 2016 003149-0 A8</b>	Código 9.1 - Deferimento (22) 12/08/2014 (54) "Sistema para monitoramento de condições associadas com um elemento de fole de equalização de pressão dentro de uma seção de vedação de conjunto de bomba submersível elétrica e sistema de seção de vedação de equalização de pressão para conjunto de bomba submersível elétrica" (71) BAKER HUGHES INCORPORATED (US)
<b>(21) BR 11 2016 003160-1 A2</b>	Código 9.1 - Deferimento

---

---

	(22) 06/08/2014 (54) Bomba para bombear líquido e conjunto de impulsor para colocação em uma câmara de bomba (71) XYLEM IP MANAGEMENT S.A.R.L. (LU)
--	---

---

<b>(21) BR 11 2016 003306-0 A2</b>	Código 9.1 - Deferimento (22) 28/08/2014 (54) "Sub de superfície de tubo com fio" (71) BAKER HUGHES INCORPORATED. (US)
------------------------------------	---

---

<b>(21) BR 11 2016 003664-6 A2</b>	Código 9.1 - Deferimento (22) 15/08/2014 (54) DISPOSIÇÕES DE DETECÇÃO DE ERROS PARA CONJUNTOS DE INSTRUMENTOS CIRÚRGICOS (71) ETHICON ENDO-SURGERY, LLC (PR)
------------------------------------	---

---

<b>(21) BR 11 2016 003669-7 A2</b>	Código 9.1 - Deferimento (22) 12/08/2014 (54) SISTEMAS DE DETECÇÃO DE ATUADOR DE EXTREMIDADE PARA INSTRUMENTOS CIRÚRGICOS (71) ETHICON ENDO-SURGERY, LLC (PR)
------------------------------------	--

---

<b>(21) BR 11 2016 003674-3 A2</b>	Código 9.1 - Deferimento (22) 12/08/2014 (54) INSTRUMENTOS CIRÚRGICOS ARTICULÁVEIS ACIONADOS POR MOTOR (71) ETHICON ENDO-SURGERY, LLC (PR)
------------------------------------	---

---

<b>(21) BR 11 2016 004135-6 A2</b>	Código 9.1 - Deferimento (22) 29/07/2014 (54) CONSTRUÇÃO MULTICAMADAS TÊXTIL PARA PROTEÇÃO E VARREDURA DE CAMPOS MAGNÉTICOS E SUBCONJUNTO FUNCIONAL CONCLUÍDO (71) SAATI S.P.A. (IT)
------------------------------------	---

---

<b>(21) BR 11 2016 004180-1 A2</b>	Código 9.1 - Deferimento (22) 21/08/2014 (54) DISPOSITIVO PARA ADMINISTRAÇÃO DE MEDICAMENTO (71) SHL MEDICAL AG (CH)
------------------------------------	---

---

<b>(21) BR 11 2016 005127-0 A2</b>	Código 9.1 - Deferimento (22) 11/09/2014 (54) PROPELENTE, UTILIZAÇÃO DE UM COMPOSTO DE FÓRMULA 1,
------------------------------------	---

---

	MÉTODO DE PREPARAÇÃO DE UM PROPELENTE E CARTUCHO DE MUNIÇÃO (71) THALES AUSTRALIA LIMITED (AU)
<b>(21) BR 11 2016 005705-8 A2</b>	Código 9.1 - Deferimento (22) 12/09/2014 (54) VÁLVULA DE DRENAGEM DESTINADA A SER IMPLANTADA SOB A PELE DE UM PACIENTE E A DRENAR FLUIDO CÉREBRO-ESPINHAL (71) SOPHYSA (FR)
<b>(21) BR 11 2016 006337-6 A2</b>	Código 9.1 - Deferimento (22) 19/09/2014 (54) Instrumento cirúrgico (71) ETHICON ENDO-SURGERY, LLC (PR)
<b>(21) BR 11 2016 006343-0 A2</b>	Código 9.1 - Deferimento (22) 26/09/2014 (54) ARTIGO DE LIMPEZA POR PRODUÇÃO DE NUVEM DE BAIXA UMIDADE (71) KIMBERLY-CLARK WORLDWIDE, INC. (US)
<b>(21) BR 11 2016 006379-1 A2</b>	Código 9.1 - Deferimento (22) 26/09/2014 (54) MÉTODO, DISPOSITIVO E MÍDIA NÃO TRANSITÓRIA LEGÍVEL POR COMPUTADOR PARA CONTROLAR PELO MENOS UM DISPOSITIVO DE REALIMENTAÇÃO DE FORÇA ASSOCIADO COM PELO MENOS UMA PARTE DE UM CORPO. (71) INTERDIGITAL CE PATENT HOLDINGS (FR)
<b>(21) BR 11 2016 006434-8 A2</b>	Código 9.1 - Deferimento (22) 23/09/2014 (54) MÉTODO PARA FORNECER UM PULSO DE ALTA TENSÃO A UMA BROCA DE PERFURAÇÃO ELETROTRITURADORA OU ELETROHIDRÁULICA, E, EQUIPAMENTO PARA CHAVEAR POTÊNCIA PARA USO EM PERFURAÇÃO ELETROTRITURADORA OU ELETRO-HIDRÁULICA (71) SDG, LLC (US)
<b>(21) BR 11 2016 006541-7 A2</b>	Código 9.1 - Deferimento (22) 17/09/2014 (54) CONJUNTO PARA MONTAGEM DE BARRAS CONDUTORAS EM UM GABINETE DE QUADRO DE DISTRIBUIÇÃO, GABINETE DE QUADRO DE DISTRIBUIÇÃO E QUADRO DE DISTRIBUIÇÃO (71) ABB S.P.A. (IT)

---

<b>(21) BR 11 2016 007098-4 A2</b>	Código 9.1 - Deferimento (22) 10/10/2014 (54) CONJUNTO DE AGULHA TIPO HUBER COM DISPOSITIVO DE CAPTURA SEGURA (71) MEDICAL COMPONENTS, INC. (US)
<b>(21) BR 11 2016 007568-4 A2</b>	Código 9.1 - Deferimento (22) 10/10/2014 (54) Peça de compressor de turbomáquina e turbomáquina (71) SNECMA (FR)
<b>(21) BR 11 2016 008128-5 A2</b>	Código 9.1 - Deferimento (22) 24/10/2014 (54) DISPOSITIVO DE DESLIZAMENTO DE ASSENTO (71) AISIN SEIKI KABUSHIKI KAISHA (JP)
<b>(21) BR 11 2016 008262-1 A2</b>	Código 9.1 - Deferimento (22) 16/10/2014 (54) CONJUNTO DE CABEÇA DE POÇO (71) VETCO GRAY, INC. (US)
<b>(21) BR 11 2016 008316-4 A2</b>	Código 9.1 - Deferimento (22) 15/10/2014 (54) MÉTODO DE FABRICAÇÃO DE UMA FOLHA DE FILME PRODUZIDO POR SOPRO ASSIM COMO EQUIPAMENTO PARA FILMES PRODUZIDOS POR SOPRO (71) REIFENHÄUSER GMBH & CO. KG MASCHINENFABRIK (DE)
<b>(21) BR 11 2016 008577-9 A2</b>	Código 9.1 - Deferimento (22) 21/10/2014 (54) CONJUNTO DE CABEÇA DE POÇO E MÉTODO PARA COMPLETAR UM POÇO (71) VETCO GRAY, INC. (US)
<b>(21) BR 11 2016 009018-7 A2</b>	Código 9.1 - Deferimento (22) 03/10/2014 (54) PRÉ-FORMA DE FIBRA PARA UMA PALHETA OCA DE MOTOR DE TURBINA, PALHETA OCA, MOTOR DE TURBINA, E, MÉTODO PARA FABRICAR UMA PALHETA OCA (71) SNECMA (FR) ; SAFRAN (FR)
<b>(21) BR 11 2016 009263-5 A2</b>	Código 9.1 - Deferimento

---

---

	(22) 31/10/2014 (54) IMPLANTE DE STENT (71) MICROPORT ENDOVASCULAR (SHANGHAI) CO., LTD. (CN)
<b>(21) BR 11 2016 009886-2 A2</b>	Código 9.1 - Deferimento (22) 30/10/2014 (54) PROCESSO PARA TRATAR MATERIAL DE TABACO (71) BRITISH AMERICAN TOBACCO (INVESTMENTS) LIMITED (GB)
<b>(21) BR 11 2016 010074-3 A2</b>	Código 9.1 - Deferimento (22) 04/12/2014 (54) Artigo e sistema gerador de aerossol aquecido, e método para fumar um artigo gerador de aerossol aquecido (71) PHILIP MORRIS PRODUCTS S.A. (CH)
<b>(21) BR 11 2016 010272-0 A2</b>	Código 9.1 - Deferimento (22) 07/11/2014 (54) CORDA DE TRAÇÃO E MÉTODO PARA MOLDAR CORREIAS EM MOLDES EM EXPANSÃO (71) GATES CORPORATION (US)
<b>(21) BR 11 2016 010320-3 A2</b>	Código 9.1 - Deferimento (22) 07/11/2014 (54) APARELHO E MÉTODO PARA CONTROLAR O FLUXO DE FLUIDO ENTRE UMA PRIMEIRA LOCALIZAÇÃO E UMA SEGUNDA LOCALIZAÇÃO EM UM FURO DE POÇO (71) BAKER HUGHES INCORPORATED. (US)
<b>(21) BR 11 2016 010911-2 A2</b>	Código 9.1 - Deferimento (22) 24/09/2014 (54) MOLDE DE RESINA, MÉTODO DE FABRICAÇÃO PARA O MESMO E APARELHO DE MOLDAGEM POR INJEÇÃO PARA IMPLANTAR O MESMO (71) HONDA MOTOR CO., LTD. (JP)
<b>(21) BR 11 2016 011054-4 A2</b>	Código 9.1 - Deferimento (22) 14/11/2014 (54) RECIPIENTE (71) S. C. JOHNSON & SON, INC. (US)
<b>(21) BR 11 2016 011175-3 A2</b>	Código 9.1 - Deferimento (22) 12/11/2014 (54) DISPOSITIVO DE TRAVAMENTO DE CILINDRO (71) KABUSHIKI KAISHA HONDA LOCK (JP)

<b>(21) BR 11 2016 011604-6 A2</b>	<p>Código 9.1 - Deferimento                  (22) 21/11/2014                  (54) Processo para produzir um polímero à base de propileno com alto teor de comonômero                  (71) W.R. GRACE &amp; CO.-CONN. (US)</p>
<b>(21) BR 11 2016 011698-4 A2</b>	<p>Código 9.1 - Deferimento                  (22) 12/11/2014                  (54) Dispositivo de aspiração e sistema para manter um corpo de água artificial grande                  (71) CRYSTAL LAGOONS (CURACAO) B.V. (NL)</p>
<b>(21) BR 11 2016 011829-4 A2</b>	<p>Código 9.1 - Deferimento                  (22) 01/12/2014                  (54) Composição de polipropileno, fibra e trama soprada em fusão, artigo e uso da composição de polipropileno                  (71) BOREALIS AG (AT)</p>
<b>(21) BR 11 2016 011863-4 A2</b>	<p>Código 9.1 - Deferimento                  (22) 20/11/2014                  (54) ENVOLTÓRIO PARA UM DISPOSITIVO DE ADMINISTRAÇÃO DE MEDICAMENTOS                  (71) SHL MEDICAL AG (CH)</p>
<b>(21) BR 11 2016 011873-1 A2</b>	<p>Código 9.1 - Deferimento                  (22) 24/11/2014                  (54) DISPOSITIVO FOTOVOLTAICO EM QUE A CAMADA ATIVA COMPREENDE UM MATERIAL DE PEROVSKITA E UM MATERIAL MESOPOROSO                  (71) HUNT PEROVSKITE TECHNOLOGIES, L.L.C. (US)</p>
<b>(21) BR 11 2016 013226-2 A2</b>	<p>Código 9.1 - Deferimento                  (22) 12/12/2014                  (54) PROCESSO PARA PRODUZIR COPOLÍMEROS                  (71) BOREALIS AG (AT)</p>
<b>(21) BR 11 2016 013578-4 A8</b>	<p>Código 9.1 - Deferimento                  (22) 12/12/2014                  (54) MISTURA FERTILIZANTE CONTENDO INIBIDOR DE NITRIFICAÇÃO E PROCESSOS PARA SUA PRODUÇÃO E PARA A FERTILIZAÇÃO DE SOLOS                  (71) EUROCHEM AGRO GMBH (DE)</p>

---

<b>(21) BR 11 2016 015419-3 A2</b>	Código 9.1 - Deferimento (22) 02/12/2014 (54) Implante para incisão para a criação de incisões na uretra prostática de um sujeito (71) MEDI-TATE LTD. (IL)
<hr/>	
<b>(21) BR 11 2016 015700-1 A2</b>	Código 9.1 - Deferimento (22) 17/12/2014 (54) Conjunto de dispositivo de abertura, dispositivo médico, dispositivo de acionamento para uso com um mecanismo de acionamento e método para abrir um membro de fechamento (71) FRESENIUS KABI DEUTSCHLAND GMBH (DE)
<hr/>	
<b>(21) BR 11 2016 015742-7 A2</b>	Código 9.1 - Deferimento (22) 17/12/2014 (54) MÉTODO DE REDUÇÃO DE VAZAMENTO SONORO EM ALTO-FALANTE DE CONDUÇÃO ÓSSEA E UM ALTO-FALANTE DE CONDUÇÃO ÓSSEA (71) SHENZHEN VOXTECH CO., LTD (CN)
<hr/>	
<b>(21) BR 11 2016 016094-0 A2</b>	Código 9.1 - Deferimento (22) 22/12/2014 (54) COMPOSIÇÃO DE REVESTIMENTO COM DOIS COMPONENTES, MÉTODO PARA PRODUZIR UM REVESTIMENTO SOBRE UM SUBSTRATO, REVESTIMENTO, REVESTIMENTO MULTICAMADA, SUBSTRATO E USO DO REVESTIMENTO (71) AKZO NOBEL COATINGS INTERNATIONAL B.V. (NL)
<hr/>	
<b>(21) BR 11 2016 016337-0 A2</b>	Código 9.1 - Deferimento (22) 14/01/2015 (54) MÉTODOS E COMPOSIÇÕES PARA CONTROLE DE ERVA DANINHA USANDO POLINUCLEOTÍDEOS EPSPS (71) MONSANTO TECHNOLOGY LLC (US)
<hr/>	
<b>(21) BR 11 2016 016896-8 A2</b>	Código 9.1 - Deferimento (22) 22/01/2015 (54) COMPOSIÇÃO CERÂMICA REFRAATÁRIA, UTILIZAÇÃO DE UMA TAL COMPOSIÇÃO E VASO DE FUSÃO METALÚRGICA (71) REFRACTORY INTELLECTUAL PROPERTY GMBH & CO. KG (AT)
<hr/>	
<b>(21) BR 11 2016 017844-0 A2</b>	Código 9.1 - Deferimento (22) 03/02/2015 (54) PROCESSO DE DETECÇÃO DE ARCO ELÉTRICO, CIRCUITO DE DETECÇÃO, E, DISPOSITIVO DE COMUTAÇÃO ELÉTRICA



---

(71) LEACH INTERNATIONAL EUROPE SA (FR) ; UNIVERSITE DE LORRAINE (FR)

---

**(21) BR 11 2016 018810-1 A2** Código 9.1 - Deferimento  
 (22) 09/04/2015  
 (54) Filme de camada intermediária para um para-brisa automotivo, rolo e para-brisa automotivo  
 (71) SEKISUI CHEMICAL CO., LTD (JP)

---

**(21) BR 11 2016 018943-4 A2** Código 9.1 - Deferimento  
 (22) 18/02/2015  
 (54) CONJUNTO E MÉTODO PARA ARREFECIMENTO  
 (71) FORCED PHYSICS LLC (US)

---

**(21) BR 11 2016 019494-2 A2** Código 9.1 - Deferimento  
 (22) 24/02/2014  
 (54) APARELHO DE CÁLCULO DE AUTOPOSIÇÃO E MÉTODO DE CÁLCULO DE AUTOPOSIÇÃO  
 (71) NISSAN MOTOR CO. LTD. (JP)

---

**(21) BR 11 2016 019548-5 A2** Código 9.1 - Deferimento  
 (22) 24/02/2014  
 (54) DISPOSITIVO DE CÁLCULO DE AUTO-LOCALIZAÇÃO E METODO DE CÁLCULO DE AUTO-LOCALIZAÇÃO  
 (71) NISSAN MOTOR CO. LTD. (JP)

---

**(21) BR 11 2016 020884-6 A2** Código 9.1 - Deferimento  
 (22) 10/03/2014  
 (54) DISPOSITIVO DE DETECÇÃO DE SINAL DE TRÂNSITO E MÉTODO DE DETECÇÃO DE SINAL DE TRÂNSITO  
 (71) NISSAN MOTOR CO. LTD. (JP)

---

**(21) BR 11 2016 021051-4 A2** Código 9.1 - Deferimento  
 (22) 18/03/2015  
 (54) ADAPTADOR DE ENCHIMENTO COM UMA INTERFACE PARA O ACOPLAMENTO DE UM PUNHO  
 (71) DÜRR SOMAC GMBH (DE)

---

**(21) BR 11 2016 021303-3 A2** Código 9.1 - Deferimento  
 (22) 17/03/2015  
 (54) MÉTODO DE CONTROLE DE INSETOS EM ALIMENTOS ARMAZENADOS, FORMULAÇÃO INSETICIDA SÓLIDA E PRODUTO ALIMENTAR

---

(71) PB IP LTD (AU)

---

**(21) BR 11 2016 021349-1 A2** Código 9.1 - Deferimento  
(22) 07/04/2015  
(54) PROCESSO PARA ESTABELEECER UM APERTO DESENVOLVIDO POR UM ESTRATIFICADO E ESTRATIFICADO OBTIDO PELO PROCESSO  
(71) APLIX (FR)

---

**(21) BR 11 2016 021698-9 A2** Código 9.1 - Deferimento  
(22) 10/04/2015  
(54) MÉTODO E APARELHO PARA PRODUÇÃO DE FIO DE FIBRA.  
(71) SPINNOVA OY (FI)

---

**(21) BR 11 2016 022118-4 A8** Código 9.1 - Deferimento  
(22) 19/02/2015  
(54) Montagem de filtro e componente de substituição  
(71) CATERPILLAR INC. (US)

---

**(21) BR 11 2016 023042-6 A2** Código 9.1 - Deferimento  
(22) 02/04/2014  
(54) APARELHO DE APRESENTAÇÃO DE INFORMAÇÕES DE VEÍCULO  
(71) NISSAN MOTOR CO. LTD. (JP)

---

**(21) BR 11 2016 023371-9 A2** Código 9.1 - Deferimento  
(22) 29/12/2014  
(54) Método para usar a sublimação térmica única nos artigos de comercialização específicos para um evento específico  
(71) AVERY DENNISON RETAIL INFORMATION SERVICES, LLC (US)

---

**(21) BR 11 2016 024032-4 A2** Código 9.1 - Deferimento  
(22) 31/03/2015  
(54) Acoplamento de mangueira, método para fixar um acoplamento de mangueira e montagem de mangueira  
(71) GATES CORPORATION (US)

---

**(21) BR 11 2016 024100-2 A2** Código 9.1 - Deferimento  
(22) 04/06/2015  
(54) EMBALAGEM DE ENVOLTÓRIO DO FLUXO RELACRÁVEL PARA LENÇOS UMEDECIDOS  
(71) AMCOR FLEXIBLES UK LIMITED (GB)

---

**(21) BR 11 2016 025408-2 A2** Código 9.1 - Deferimento  
(22) 28/04/2015

---

	(54) COMPOSIÇÃO DE REVESTIMENTO QUE COMPREENDE DUAS OU MAIS COMPOSIÇÕES POLIMÉRICAS, E, PROCESSO PARA PRODUZIR UM REVESTIMENTO (71) ROHM AND HAAS COMPANY (US)
<b>(21) BR 11 2016 025708-1 A2</b>	Código 9.1 - Deferimento (22) 24/04/2015 (54) COLUNA DE DIREÇÃO PARA UM VEÍCULO AUTOMÓVEL, E, MÉTODO PARA A MONTAGEM DE UMA COLUNA DE DIREÇÃO PARA UM VEÍCULO AUTOMÓVEL (71) THYSSENKRUPP PRESTA AG (LI) ; THYSSENKRUPP AG (DE)
<b>(21) BR 11 2016 026025-2 A2</b>	Código 9.1 - Deferimento (22) 28/04/2015 (54) APOIO DE TRILHO GUIA E CONJUNTO DE TRILHO GUIA (71) XYLEM IP MANAGEMENT S.À R.L. (LU)
<b>(21) BR 11 2016 026676-5 A2</b>	Código 9.1 - Deferimento (22) 14/05/2015 (54) CAIXA DE CARGA FINAL COM SISTEMA DE FECHAMENTO (71) GENERAL MILLS, INC. (US)
<b>(21) BR 11 2016 027031-2 A2</b>	Código 9.1 - Deferimento (22) 11/05/2015 (54) Embalagem de cápsula gelatinosa mole (71) R.P. SCHERER TECHNOLOGIES, LLC (US)
<b>(21) BR 11 2016 028517-4 A2</b>	Código 9.1 - Deferimento (22) 07/07/2015 (54) UNIDADE DE TUBO EM UM CONDUTO PARA UM MEIO GASOSO E VEÍCULO A MOTOR (71) SCANIA CV AB (SE)
<b>(21) BR 11 2016 029130-1 A2</b>	Código 9.1 - Deferimento (22) 11/06/2015 (54) PROCESSO PARA PRODUÇÃO DE PELO MENOS UMA CAMADA DE UM PRODUTO DE PAPEL OU DE PAPELÃO E UM PRODUTO DE PAPEL OU DE PAPELÃO (71) STORA ENSO OYJ (FI)
<b>(21) BR 11 2016 029363-0 A2</b>	Código 9.1 - Deferimento (22) 18/06/2015 (54) Método para manufaturar fralda descartável de tipo roupa íntima e fralda

---

descartável de tipo roupa íntima  
(71) DAIO PAPER CORPORATION (JP)

---

**(21) BR 11 2016 029408-4 A2** Código 9.1 - Deferimento  
(22) 29/06/2015  
(54) SISTEMA DE SENSOR DE FUNDO DE POÇO, MÉTODO DE MEDIÇÃO PARA MEDIÇÃO DE PRESSÃO DE FLUIDO, MÉTODOS DE CALIBRAÇÃO PARA CALIBRAR UMA MEDIÇÃO DE PRESSÃO DE FLUIDO E MÉTODO DE TESTE DE ISOLAMENTO  
(71) WELLTEC A/S (DK)

---

**(21) BR 11 2016 030113-7 A2** Código 9.1 - Deferimento  
(22) 23/06/2015  
(54) EXTREMIDADE DE LATA ECOLÓGICA COM ORIFÍCIO DE EQUALIZAÇÃO DE PRESSÃO  
(71) REXAM BEVERAGE CAN COMPANY (US)

---

**(21) BR 11 2016 030281-8 A8** Código 9.1 - Deferimento  
(22) 03/07/2015  
(54) COMPOSIÇÕES, USO DE UMA COMPOSIÇÃO, MÉTODO PARA O COMBATE DOS FUNGOS FITOPATOGÊNICOS E SEMENTES REVESTIDAS  
(71) BASF SE (DE)

---

**(21) BR 11 2016 030329-6 A8** Código 9.1 - Deferimento  
(22) 03/06/2015  
(54) DISPOSITIVO NA PREPARAÇÃO DA FIAÇÃO, DESCAROÇAMENTO PARA RECONHECIMENTO E SEPARAÇÃO DE IMPUREZAS DENTRO DO OU ENTRE MATERIAL DE FIBRA  
(71) TRÜTZSCHLER GMBH & CO. KG (DE)

---

**(21) BR 11 2016 031000-4 A2** Código 9.1 - Deferimento  
(22) 29/06/2015  
(54) FORMA DE DOSAGEM EM CAMADAS E MÉTODO PARA FAZER A MESMA  
(71) PROBI USA, INC. (US)

---

**(21) BR 11 2017 000199-3 A2** Código 9.1 - Deferimento  
(22) 07/07/2015  
(54) COMPOSIÇÃO ADJUVANTE QUE COMPREENDE CLORETO DE COLINA OU FOSFATO DE POTÁSSIO (DIBÁSICO COMO UM INIBIDOR DE HIDRATAÇÃO) E MÉTODO PARA PRODUÇÃO DA MESMA  
(71) RHODIA OPERATIONS (FR)

---

<b>(21) BR 11 2017 000244-2 A2</b>	Código 9.1 - Deferimento (22) 09/07/2014 (54) MÉTODO EM UM DISPOSITIVO DE COMUNICAÇÃO SEM FIO E DISPOSITIVO DE COMUNICAÇÃO SEM FIO PARA DIAGNOSTICAR FALHA DE SUPRIMENTO DE ALIMENTAÇÃO NO DISPOSITIVO DE COMUNICAÇÃO SEM FIO (71) TELEFONAKTIEBOLAGET LM ERICSSON (PUBL) (SE)
<b>(21) BR 11 2017 000267-1 A2</b>	Código 9.1 - Deferimento (22) 08/07/2014 (54) DISPOSITIVO DE DETECÇÃO DE SINAL DE TRÁFEGO E MÉTODO PARA DETECÇÃO DE SINAL DE TRÁFEGO (71) NISSAN MOTOR CO., LTD. (JP)
<b>(21) BR 11 2017 000718-5 A2</b>	Código 9.1 - Deferimento (22) 15/07/2015 (54) RECIPIENTE FLEXÍVEL (71) DOW GLOBAL TECHNOLOGIES LLC (US)
<b>(21) BR 11 2017 000855-6 A2</b>	Código 9.1 - Deferimento (22) 23/07/2015 (54) PROCESSO PARA FORMAR UM POLÍMERO À BASE DE ETILENO (71) DOW GLOBAL TECHNOLOGIES LLC (US)
<b>(21) BR 11 2017 001021-6 A2</b>	Código 9.1 - Deferimento (22) 01/04/2015 (54) COMPOSIÇÃO ANTIADERENTE PARA USO EM SUPERFÍCIES, E, LENÇO (71) KIMBERLY-CLARK WORLDWIDE, INC. (US)
<b>(21) BR 11 2017 001179-4 A2</b>	Código 9.1 - Deferimento (22) 20/07/2015 (54) EMBALAGEM COM CABO QUE PODE SER FECHADA NOVAMENTE, MÉTODO E MÁQUINA PARA A PRODUÇÃO DESTA EMBALAGEM (71) SOCIÉTÉ DES PRODUITS NESTLÉ S.A. (CH)
<b>(21) BR 11 2017 001502-1 A2</b>	Código 9.1 - Deferimento (22) 06/08/2015 (54) PROCESSO PARA A PREPARAÇÃO DE POLIETILENO (71) BASELL POLYOLEFINE GMBH (DE)
<b>(21) BR 11 2017 001825-0 A2</b>	Código 9.1 - Deferimento (22) 13/07/2015

---

(54) MEMBRO DE DESGASTE PARA UM IMPLEMENTO DE TERRAPLANAGEM  
(71) CATERPILLAR INC. (US)

---

**(21) BR 11 2017 001953-1 A2** Código 9.1 - Deferimento  
(22) 29/07/2015  
(54) MÉTODO PARA A PRODUÇÃO DE PAPEL BARREIRA AO VAPOR D'ÁGUA TERMOSELÁVEL E PROCESSO DE EMBALAGEM  
(71) AHLSTROM-MUNKSJÖ OYJ (FI)

---

**(21) BR 11 2017 002129-3 A2** Código 9.1 - Deferimento  
(22) 04/08/2014  
(54) APARELHO DE CÁLCULO DE AUTOPOSIÇÃO E MÉTODO DE CÁLCULO DE AUTOPOSIÇÃO  
(71) NISSAN MOTOR CO., LTD. (JP)

---

**(21) BR 11 2017 002207-9 A2** Código 9.1 - Deferimento  
(22) 08/08/2014  
(54) APARELHO PARA PREPARAÇÃO E DISPENSAÇÃO DE UMA SOLUÇÃO FLOCULANTE PARA REMOÇÃO DE ÁGUA DE UMA CORRENTE DE PROCESSO AQUOSA  
(71) ECOLAB USA INC. (US)

---

**(21) BR 11 2017 003132-9 A2** Código 9.1 - Deferimento  
(22) 24/07/2015  
(54) CONJUNTO COMPREENDENDO UM PRIMEIRO BATENTE ISOLADOR LATERAL DE TRILHO DE ESTRADA DE FERRO E UM DISPOSITIVO DE ANCORAMENTO DE GRAMPO DE TRILHO DE ESTRADA DE FERRO  
(71) PANDROL LIMITED (GB)

---

**(21) BR 11 2017 003170-1 A2** Código 9.1 - Deferimento  
(22) 19/08/2014  
(54) MÉTODO PARA FAZER UM SUPORTE DE CATALISADOR DE ALUMINA-SÍLICA FLUORADO E SISTEMA DE CATALISADOR DE ALUMINA-SÍLICA FLUORADO  
(71) UNIVATION TECHNOLOGIES, LLC (US)

---

**(21) BR 11 2017 003811-0 A2** Código 9.1 - Deferimento  
(22) 10/09/2015  
(54) SUPORTE DE BOBINA, SISTEMA DE MEDIÇÃO DA FORÇA DE TRAÇÃO, MÁQUINA DE ENTRANÇAR E MÉTODO PARA A MEDIÇÃO DA FORÇA DE TRAÇÃO  
(71) MASCHINENFABRIK NIEHOFF GMBH & CO. KG (DE)

---

<b>(21) BR 11 2017 003937-0 A2</b>	Código 9.1 - Deferimento (22) 27/08/2015 (54) PENEIRA DE BARRA DE PERFIL PARA VASOS DIGESTORES (71) VALMET AB (SE)
<hr/>	
<b>(21) BR 11 2017 003977-0 A2</b>	Código 9.1 - Deferimento (22) 26/08/2015 (54) TECIDO, E, PRODUTO TÊXTIL. (71) TEIJIN LIMITED (JP)
<hr/>	
<b>(21) BR 11 2017 004015-8 A2</b>	Código 9.1 - Deferimento (22) 28/08/2015 (54) SISTEMA DE CARREGAMENTO DE FORNO DE COQUE (71) SUNCOKE TECHNOLOGY AND DEVELOPMENT LLC (US)
<hr/>	
<b>(21) BR 11 2017 004195-2 A2</b>	Código 9.1 - Deferimento (22) 03/09/2015 (54) MEIO PARA PAPEL, MÉTODO PARA FABRICAR O MESMO E DOCUMENTOS DE SEGURANÇA FABRICADOS USANDO O MESMO (71) OBERTHUR FIDUCIAIRE SAS (FR)
<hr/>	
<b>(21) BR 11 2017 004432-3 A2</b>	Código 9.1 - Deferimento (22) 04/09/2015 (54) MÉTODO PARA PRODUZIR CERVEJA (71) HEINEKEN SUPPLY CHAIN B.V. (NL)
<hr/>	
<b>(21) BR 11 2017 004672-5 A2</b>	Código 9.1 - Deferimento (22) 22/09/2014 (54) COMPOSIÇÃO DE GRAXA TÉRMICA E PROCESSO PARA PREPARAR UMA COMPOSIÇÃO DE GRAXA TÉRMICA (71) DOW GLOBAL TECHNOLOGIES LLC (US)
<hr/>	
<b>(21) BR 11 2017 005038-2 A2</b>	Código 9.1 - Deferimento (22) 09/10/2015 (54) MÉTODO E DISPOSITIVO PARA SEPARAR LÍQUIDOS IMISCÍVEIS PARA ISOLAR EFETIVAMENTE PELO MENOS UM DOS LÍQUIDOS (71) ILLUMINA, INC. (US)
<hr/>	
<b>(21) BR 11 2017 005333-0 A2</b>	Código 9.1 - Deferimento (22) 25/09/2014 (54) MÉTODO PARA AJUSTE DE SINCRONIZAÇÃO DE PILHA PARA COMUNICAÇÕES SERIAIS, DISPOSITIVO USB COM AJUSTE DE

---

	SINCRONIZAÇÃO DE PILHA, E, SISTEMA DE COMUNICAÇÕES COM AJUSTE DE SINCRONIZAÇÃO DE PILHA PARA COMUNICAÇÕES SERIAIS. (71) MICRO MOTION, INC. (US)
<b>(21) BR 11 2017 006758-7 A2</b>	Código 9.1 - Deferimento (22) 30/09/2015 (54) REATOR DE ELETROCOAGULAÇÃO (71) DE NORA WATER TECHNOLOGIES, LLC (US)
<b>(21) BR 11 2017 007016-2 A2</b>	Código 9.1 - Deferimento (22) 09/09/2015 (54) FECHO PARA UM RECIPIENTE (71) MJN U.S. HOLDINGS LLC (US)
<b>(21) BR 11 2017 007565-2 A2</b>	Código 9.1 - Deferimento (22) 15/10/2015 (54) MÉTODO PARA O CONTROLE DA DEPOSIÇÃO DE SUBSTÂNCIAS PEGAJOSAS EM PROCESSOS DE POLPAÇÃO E DE FABRICAÇÃO DE PAPEL (71) NOPCO PAPER TECHNOLOGY GMBH (DE)
<b>(21) BR 11 2017 007745-0 A2</b>	Código 9.1 - Deferimento (22) 09/10/2015 (54) TRATAMENTO DE ÁGUA PRODUZIDA PARTICULARMENTE OBTIDA A PARTIR DE UM PROCESSO DE RECUPERAÇÃO DE ÓLEO QUIMICAMENTE APRIMORADO COM USO DE POLÍMEROS DE AUMENTO DE VISCOSIDADE (71) VEOLIA WATER SOLUTIONS & TECHNOLOGIES SUPPORT (FR)
<b>(21) BR 11 2017 007870-8 A2</b>	Código 9.1 - Deferimento (22) 02/11/2015 (54) Dispositivo e método para produzir sacos a partir de corpos de saco tubulares (71) STARLINGER & CO GESELLSCHAFT MBH (AT)
<b>(21) BR 11 2017 008187-3 A2</b>	Código 9.1 - Deferimento (22) 22/10/2014 (54) DISPOSITIVO DE ASSISTÊNCIA DE DIREÇÃO (71) NISSAN MOTOR CO., LTD. (JP)
<b>(21) BR 11 2017 012596-0 A2</b>	Código 9.1 - Deferimento (22) 16/12/2015 (54) EXTRATOR DE SUCO POR MASTIGAÇÃO (71) KONINKLIJKE PHILIPS N.V. (NL)



---

<b>(21) BR 11 2017 013248-6 A2</b>	Código 9.1 - Deferimento (22) 02/12/2015 (54) MÉTODO PARA FORMAR UM SUBSTRATO NÃO TECIDO DISPERSÍVEL, SUBSTRATO NÃO TECIDO DISPERSÍVEL, PRODUTO DE LENÇO DISPERSÍVEL, LENÇO DE BEBÊ, LENÇO DE CUIDADOS PESSOAIS, LENÇO DE LIMPEZA, LENÇO DESINFETANTE E LENÇO INDUSTRIAL (71) ROHM AND HAAS COMPANY (US)
<b>(21) BR 11 2017 013652-0 A2</b>	Código 9.1 - Deferimento (22) 22/12/2015 (54) DISPOSITIVO DE CORTE PARA CORTAR UM PRODUTO ALIMENTÍCIO QUE É TRANSPORTADO POR UM MEIO TRANSPORTADOR, MÉTODO DE CORTAR UM PRODUTO ALIMENTÍCIO QUE É TRANSPORTADO POR UM MEIO TRANSPORTADOR EM PEDAÇOS USANDO UM DISPOSITIVO DE CORTE, E SISTEMA DE CORTE PARA CORTAR UM PRODUTO ALIMENTÍCIO TRANSPORTADO POR UM MEIO TRANSPORTADOR (71) MAREL ICELAND EHF (IS)
<b>(21) BR 11 2017 014052-7 A2</b>	Código 9.1 - Deferimento (22) 22/12/2015 (54) COMPOSIÇÕES E MÉTODOS PARA USO DE INSETICIDA COM D747 DE BACILLUS SP (71) FMC CORPORATION (US)
<b>(21) BR 11 2017 014210-4 A2</b>	Código 9.1 - Deferimento (22) 30/12/2015 (54) Conjunto de cabeça de grampeamento e aparelho de sutura e corte para cirurgia endoscópica (71) SUZHOU TOUCHSTONE INTERNATIONAL MEDICAL SCIENCE CO., LTD. (CN)
<b>(21) BR 11 2017 014499-9 A2</b>	Código 9.1 - Deferimento (22) 05/01/2016 (54) APARELHO DE COZIMENTO COM PLACA COM AMORTECIMENTO (71) SEB S.A. (FR)
<b>(21) BR 11 2017 015006-9 A2</b>	Código 9.1 - Deferimento (22) 21/01/2016 (54) Amortecedor de som e processo para amortecimento de som (71) DEUTSCHES INSTITUT FÜR LEBENSMITTELTECHNIK E. V. (DE)

---

<b>(21) BR 11 2017 015442-0 A2</b>	Código 9.1 - Deferimento (22) 17/02/2016 (54) SEPARADOR FINAL ROTACIONALMENTE SIMÉTRICO COM CORPO DE APOIO (71) MAHLE INTERNATIONAL GMBH (DE)
<hr/>	
<b>(21) BR 11 2017 015616-4 A2</b>	Código 9.1 - Deferimento (22) 22/01/2016 (54) MÉTODO DE REVESTIMENTO DE UMA JUNTA DE CAMPO UNINDO EXTREMIDADES NÃOREVESTIDAS E JUNTA DE CAMPO REVESTIDA UNINDO EXTREMIDADES DE DUAS SEÇÕESTUBULARES (71) SHAWCOR LTD. (CA)
<hr/>	
<b>(21) BR 11 2017 015914-7 A8</b>	Código 9.1 - Deferimento (22) 01/02/2016 (54) Método para preparar uma chapa de metal, chapas de metal revestidas, montagem e usos de uma solução aquosa (71) ARCELORMITTAL (LU)
<hr/>	
<b>(21) BR 11 2017 016386-1 A2</b>	Código 9.1 - Deferimento (22) 27/01/2016 (54) EMBALAGEM REUTILIZÁVEL E ARTIGO DE ARMAZENAGEM (71) RECKITT BENCKISER HEALTH LIMITED (GB)
<hr/>	
<b>(21) BR 11 2017 016894-4 A2</b>	Código 9.1 - Deferimento (22) 27/02/2015 (54) PRODUTO DE PAPEL TISSUE E MÉTODO PARA FORMAÇÃO DE UM PRODUTO DE PAPEL TISSUE MULTICAMADAS FUNDAMENTOS (71) KIMBERLY-CLARK WORLDWIDE, INC. (US)
<hr/>	
<b>(21) BR 11 2017 016930-4 A2</b>	Código 9.1 - Deferimento (22) 02/02/2016 (54) SUBESTRUTURA SEMELHANTE A PALETE PARA RECIPIENTES DE ARMAZENAMENTO E TRANSPORTE PARA LÍQUIDOS (71) PROTECHNA S.A. (CH)
<hr/>	
<b>(21) BR 11 2017 017351-4 A2</b>	Código 9.1 - Deferimento (22) 12/02/2015 (54) DISPOSITIVO DE TRAVA DE PORTA DE VEÍCULO (71) GECOM CORPORATION (US)
<hr/>	
<b>(21) BR 11 2017 017400-6 A2</b>	Código 9.1 - Deferimento (22) 16/02/2016

---

	(54) INFUSOR PARA BEBIDAS ALCOÓLICAS DE GRADAÇÃO VARIÁVEL, E, MÉTODO PARA OPERAR UM INFUSOR PARA BEBIDAS ALCOÓLICAS DE GRADAÇÃO VARIÁVEL (71) SMART SPIRITS, S.L. (ES)
--	---

---

<b>(21) BR 11 2017 019256-0 A2</b>	Código 9.1 - Deferimento (22) 07/03/2016 (54) DISPOSITIVO DE MEDIÇÃO E DE VAZAMENTO PARA SUBSTÂNCIAS ESCOÁVEIS, E, RECIPIENTE PARA CONTER SUBSTÂNCIAS ESCOÁVEIS. (71) ALPLA WERKE ALWIN LEHNER GMBH & CO. KG (AT)
------------------------------------	--

---

<b>(21) BR 11 2017 019592-5 A2</b>	Código 9.1 - Deferimento (22) 07/03/2016 (54) CONJUNTO DE FECHAMENTO E RECIPIENTE (71) UNILEVER IP HOLDINGS B.V. (PB)
------------------------------------	--

---

<b>(21) BR 11 2017 020850-4 A2</b>	Código 9.1 - Deferimento (22) 14/04/2016 (54) Sistema de filtro de ar para motores de combustão interna e elemento secundário (71) MANN+HUMMEL GMBH (DE)
------------------------------------	---

---

<b>(21) BR 11 2017 024038-6 A2</b>	Código 9.1 - Deferimento (22) 29/05/2015 (54) PRODUTO DE PAPEL TISSUE (71) KIMBERLY-CLARK WORLDWIDE, INC. (US)
------------------------------------	---

---

<b>(21) BR 11 2017 024086-6 A2</b>	Código 9.1 - Deferimento (22) 31/05/2016 (54) ANEL COM MEIO DE FIXAÇÃO E AUTO RETENÇÃO (71) WORLD'S COCONUT TRADING, S.L. (ES)
------------------------------------	---

---

<b>(21) BR 11 2017 025246-5 A2</b>	Código 9.1 - Deferimento (22) 27/05/2016 (54) COMPOSTO, E, MÉTODO PARA A INIBIÇÃO DA CORROSÃO DE UMA SUPERFÍCIE DE METAL EM CONTATO COM UM SISTEMA AQUOSO (71) ECOLAB USA INC. (US)
------------------------------------	--

---

<b>(21) BR 11 2017 025408-5 A2</b>	Código 9.1 - Deferimento (22) 27/05/2016 (54) SISTEMA DE SUPORTE DE ARMAS DE FOGO EM PARTICULAR PARA SER INSTALADO PENDURADO EM UMA SUPERFÍCIE SUPERIOR (71) LEONARDO S.P.A. (IT)
------------------------------------	--

---

<b>(21) BR 11 2017 025443-3 A2</b>	Código 9.1 - Deferimento (22) 02/02/2016 (54) MÉTODO DE SOLDAGEM POR ARCO PARA CHAPA DE AÇO GALVANIZADO POR IMERSÃO A QUENTE TENDO EXCELENTE APARÊNCIA DE PARTE SOLDADA E ALTA RESISTÊNCIA DE SOLDAGEM, MÉTODO PARA FABRICAÇÃO DE MEMBRO DE SOLDAGEM E MEMBRO SOLDAGEM (71) NISSHIN STEEL CO., LTD (JP)
<hr/>	
<b>(21) BR 11 2017 026108-1 A2</b>	Código 9.1 - Deferimento (22) 01/06/2016 (54) MANCAL DE ROLAMENTO (71) JTEKT CORPORATION (JP)
<hr/>	
<b>(21) BR 11 2017 026162-6 A2</b>	Código 9.1 - Deferimento (22) 07/06/2016 (54) POLÍMERO COM BASE EM DIENO CONJUGADO MODIFICADO E MÉTODO DE PRODUÇÃO DO MESMO, COMPOSIÇÃO DE BORRACHA E PNEU (71) ASAH KASEI KABUSHIKI KAISHA (JP)
<hr/>	
<b>(21) BR 11 2017 027273-3 A2</b>	Código 9.1 - Deferimento (22) 09/05/2016 (54) PROCESSO PARA FORMAR UM POLÍMERO À BASE DE ETILENO E COMPOSIÇÃO (71) DOW GLOBAL TECHNOLOGIES LLC (US)
<hr/>	
<b>(21) BR 11 2017 027452-3 A2</b>	Código 9.1 - Deferimento (22) 17/06/2016 (54) COMPOSIÇÃO DE PRIMER, REVESTIMENTO DE PRIMER CURADO, SUBSTRATO, REVESTIMENTO DE MULTICAMADAS, MÉTODO PARA REVESTIR UMA SUPERFÍCIE, SISTEMA DE PRIMER E COMPOSIÇÃO (71) PRC-DESOTO INTERNATIONAL, INC. (US)
<hr/>	
<b>(21) BR 11 2017 027564-3 A2</b>	Código 9.1 - Deferimento (22) 23/06/2016 (54) PROCESSO PARA PRODUZIR POLÍMERO À BASE DE ETILENO (71) DOW GLOBAL TECHNOLOGIES LLC (US)
<hr/>	
<b>(21) BR 11 2018 000621-1 A2</b>	Código 9.1 - Deferimento (22) 21/07/2016 (54) BORRACHA HIDROGENADA COM DESEMPENHO MELHORADO EM COMPOSIÇÕES DE TPE

---

(71) DYNASOL ELASTÓMEROS S.A. (ES)

---

**(21) BR 11 2018 001186-0 A2** Código 9.1 - Deferimento  
(22) 08/12/2015  
(54) UM MÉTODO PARA PRODUZIR ACETATO DE METILA  
(71) DALIAN INSTITUTE OF CHEMICAL PHYSICS, CHINESE ACADEMY OF SCIENCES (CN)

---

**(21) BR 11 2018 001869-4 A2** Código 9.1 - Deferimento  
(22) 22/07/2016  
(54) MÉTODO PARA PREPARAÇÃO DE ÁCIDOS BILIARES E DERIVADOS DOS MESMOS  
(71) INTERCEPT PHARMACEUTICALS, INC. (US)

---

**(21) BR 11 2018 002832-0 A2** Código 9.1 - Deferimento  
(22) 11/08/2016  
(54) CATALISADOR DE POLIOLEFINA, MÉTODO PARA A PRODUÇÃO DO DITO CATALISADOR, MÉTODO PARA A PRODUÇÃO DE POLIPROPILENO, SISTEMA DE CATALISADOR PARA USO NA POLIMERIZAÇÃO DE OLEFINAS E MÉTODO PARA A POLIMERIZAÇÃO OU COPOLIMERIZAÇÃO DE UM MONÔMERO DE OLEFINA  
(71) BRASKEM AMERICA, INC (US) (US)

---

**(21) BR 11 2018 003419-3 A2** Código 9.1 - Deferimento  
(22) 23/08/2016  
(54) FILTRO PARA FLUIDO E PEÇA INSERIDA DE FILTRAÇÃO PARA O MESMO  
(71) HENGST SE (DE)

---

**(21) BR 11 2018 003946-2 A2** Código 9.1 - Deferimento  
(22) 24/08/2016  
(54) SELETOR DE TUFO PARA UM DISPOSITIVO DE SELEÇÃO DE TUFO DE UMA MÁQUINA DE FABRICAÇÃO DE ESCOVA  
(71) THE PROCTER & GAMBLE COMPANY (US)

---

**(21) BR 11 2018 004394-0 A2** Código 9.1 - Deferimento  
(22) 01/09/2016  
(54) COMPOSTO GRAXO DE POLIALCÓXI, E, MÉTODO PARA FABRICAÇÃO DE UM COMPOSTO GRAXO DE POLIALCÓXI  
(71) ROHM AND HAAS COMPANY (US) ; DDP SPECIALTY ELECTRONIC MATERIALS US, LLC (US)

---

**(21) BR 11 2018 004452-0 A2** Código 9.1 - Deferimento

---

	(22) 15/09/2016 (54) DISPOSITIVO DE REAÇÃO COM CIRCULAÇÃO INTERNA DO TIPO ELEVACÃO EM AR E PROCESSO DE FERMENTAÇÃO USANDO O DITO DISPOSITIVO (71) ENI S.P.A. (IT)
<b>(21) BR 11 2018 005406-2 A2</b>	Código 9.1 - Deferimento (22) 15/09/2016 (54) MÉTODO PARA PREPARAR UM CATALISADOR DE POLIMERIZAÇÃO DE OLEFINA (71) CHEVRON PHILLIPS CHEMICAL COMPANY LP (US)
<b>(21) BR 11 2018 005896-3 A2</b>	Código 9.1 - Deferimento (22) 04/10/2016 (54) DISPOSITIVO DE COMBUSTÃO PARA A PRODUÇÃO DE HALOGENETOS DE HIDROGÊNIO (71) SGL CARBON SE (DE)
<b>(21) BR 11 2018 006369-0 A2</b>	Código 9.1 - Deferimento (22) 06/10/2016 (54) SISTEMA PARA A PRODUÇÃO DE UMA ESPUMA IN SITU, PROCESSO PARA A PRODUÇÃO DE UMA ESPUMA IN SITU, ESPUMA IN SITU E MÉTODOS PARA A UTILIZAÇÃO DA ESPUMA IN SITU (71) BASF SE (DE)
<b>(21) BR 11 2018 006769-5 A2</b>	Código 9.1 - Deferimento (22) 15/09/2016 (54) MÉTODO PARA GERAR UMA ESPUMA DE POLIURETANO E ESPUMA DE POLIURETANO DE ALTA RESILIÊNCIA (71) DOW GLOBAL TECHNOLOGIES LLC (US)
<b>(21) BR 11 2018 006917-5 A2</b>	Código 9.1 - Deferimento (22) 10/10/2016 (54) Chapa e conjunto de transferência de calor para um trocador de calor regenerativo giratório, pilha de chapas de trocador de calor e chapa de espaçamento para uma pilha de chapas de transferência de calor (71) ARVOS LJUNGSTROM LLC (US)
<b>(21) BR 11 2018 008405-0 A2</b>	Código 9.1 - Deferimento (22) 21/10/2016 (54) Método para preparar micropartículas de polímero com uma estrutura de rede (71) VAIM CO., LTD. (KR)

---

<b>(21) BR 11 2018 008439-5 A2</b>	Código 9.1 - Deferimento (22) 02/11/2016 (54) ELEMENTO FILTRANTE E DISPOSITIVO DE FILTRO QUE COMPREENDE O ELEMENTO FILTRANTE (71) OUTOTEC (FINLAND) OY (FI)
------------------------------------	--

---

<b>(21) BR 11 2018 010072-2 A2</b>	Código 9.1 - Deferimento (22) 18/11/2016 (54) Método para preparar um minério de Ilmenita pré-reduzido para fundição (71) MINTEK (ZA)
------------------------------------	--

---

<b>(21) BR 11 2018 010487-6 A8</b>	Código 9.1 - Deferimento (22) 15/11/2016 (54) DISPOSITIVO DE VEDAÇÃO POR INDUÇÃO, MÉTODO PARA PRODUZIR UM DISPOSITIVO DE VEDAÇÃO POR INDUÇÃO, E, MÁQUINA DE ENCHIMENTO (71) TETRA LAVAL HOLDINGS & FINANCE SA (CH)
------------------------------------	---

---

<b>(21) BR 11 2018 010717-4 A8</b>	Código 9.1 - Deferimento (22) 22/11/2016 (54) COMPOSIÇÃO DE POLÍMERO À BASE DE PROPILENO (71) BASELL POLIOLEFINE ITALIA S.R.L. (IT)
------------------------------------	--

---

<b>(21) BR 11 2018 010846-4 A2</b>	Código 9.1 - Deferimento (22) 09/12/2016 (54) COMPOSIÇÃO DE POLÍMERO TERMOPLÁSTICO, E, MÉTODO PARA PRODUZIR UMA COMPOSIÇÃO TERMOPLÁSTICA (71) ROHM AND HAAS COMPANY (US)
------------------------------------	---

---

<b>(21) BR 11 2018 010949-5 A2</b>	Código 9.1 - Deferimento (22) 08/12/2016 (54) MÉTODO. (71) ROHM AND HAAS COMPANY (US) ; DOW GLOBAL TECHNOLOGIES LLC (US)
------------------------------------	---

---

<b>(21) BR 11 2018 010985-1 A2</b>	Código 9.1 - Deferimento (22) 15/12/2016 (54) ESPUMA EXPANSÍVEL EM CALOR PARA CURA DE BAIXA TEMPERATURA (71) SIKA TECHNOLOGY AG (CH)
------------------------------------	---

---

<b>(21) BR 11 2018 012320-0 A2</b>	Código 9.1 - Deferimento
------------------------------------	--------------------------

(22) 14/12/2016

(54) PNEUMÁTICO QUE APRESENTA PROPRIEDADES DE DESGASTE E DE RESISTÊNCIA À RODAGEM MELHORADAS

(71) COMPAGNIE GENERALE DES ETABLISSEMENTS MICHELIN (FR)

**(21) BR 11 2018 012538-5 A2**

Código 9.1 - Deferimento

(22) 21/12/2016

(54) MÉTODO PARA PRODUZIR UMA FOLHA DE AÇO REVESTIDA, PROCESSO PARA PRODUZIR UMA SOLDA POR PONTOS DE RESISTÊNCIA DE PELO MENOS DUAS FOLHAS DE AÇO, FOLHA DE AÇO REVESTIDA, USO DE UMA FOLHA DE AÇO E USO DE UMA SOLDA POR PONTOS DE RESISTÊNCIA

(71) ARCELORMITTAL (LU)

**(21) BR 11 2018 012675-6 A2**

Código 9.1 - Deferimento

(22) 21/12/2016

(54) Disposição de armazém e usina de alto-forno

(71) PAUL WURTH S.A. (LU)

**(21) BR 11 2018 012857-0 A2**

Código 9.1 - Deferimento

(22) 21/12/2016

(54) Pneu para veículo transportador de carga pesada compreendendo uma banda de rodagem inovadora

(71) COMPAGNIE GENERALE DES ETABLISSEMENTS MICHELIN (FR)

**(21) BR 11 2018 013361-2 A2**

Código 9.1 - Deferimento

(22) 29/12/2016

(54) Conector de uma linha flexível, linha flexível e método de montagem de um conector

(71) TECHNIP N-POWER (FR)

**(21) BR 11 2018 015615-9 A2**

Código 9.1 - Deferimento

(22) 01/02/2017

(54) COMPOSIÇÃO DE PRECURSOR DE CATALISADOR EM MASSA DE NiW, NiMo OU NiMoW, e PROCESSOS PARA HIDROPROCESSAMENTO DE UMA MATÉRIA-PRIMA DE HIDROCARBONETO, PARA FABRICAÇÃO DE UM PRECURSOR DE CATALISADOR DE FASE ORGÂNICA DE ÓXIDO DE METAL MISTO, PARA FABRICAÇÃO DE UM CATALISADOR OXÍDICO, E PARA FABRICAÇÃO DE UM CATALISADOR SULFÍDICO

(71) ALBEMARLE EUROPE SPRL (BE)

**(21) BR 11 2018 015689-2 A2**

Código 9.1 - Deferimento

(22) 04/02/2017



---

	(54) MÉTODO DE OBTER ÁCIDO MONOCLOROACÉTICO DE ALTA PUREZA, INCOLOR (71) PCC MCAA SP. Z O.O. (PL)
--	--

---

<b>(21) BR 11 2018 070366-4 A2</b>	Código 9.1 - Deferimento (22) 04/04/2016 (54) Produto abrasivo flexível e interface flexível para produtos abrasivos (71) MIRKA LTD. (FI)
------------------------------------	--

---

<b>(21) BR 11 2019 003247-9 A2</b>	Código 9.1 - Deferimento (22) 15/05/2017 (54) ÉSTERES DE POLIGLICEROL RETICULADOS, SEU MÉTODO DE PREPARO E USO E PREPARAÇÕES COSMÉTICAS OU FARMACÊUTICAS (71) EVONIK OPERATIONS GMBH (DE)
------------------------------------	--

---

<b>(21) BR 11 2019 027274-7 A2</b>	Código 9.1 - Deferimento (22) 15/06/2018 (54) APARELHO PARA CONECTAR UMA EXTREMIDADE DISTAL DE UM CONDUTO DE FLUIDO A UMA ENTRADA DE FLUIDO E MÉTODO PARA CONECTAR UMA EXTREMIDADE DISTAL DE UM CONDUTO DE FLUIDO A UMA ENTRADA DE FLUIDO DE UMA FERRAMENTA DE CIMENTAÇÃO OU FRATURAMENTO (71) FRANK'S INTERNATIONAL, LLC (US)
------------------------------------	---

---

<b>(21) BR 11 2019 027745-5 A2</b>	Código 9.1 - Deferimento (22) 26/06/2018 (54) PROCESSO PARA CURTIMENTO DE PELES DE ANIMAIS (71) ECCO SKO A/S (DK)
------------------------------------	--

---

<b>(21) BR 11 2020 005379-1 A2</b>	Código 9.1 - Deferimento (22) 19/09/2018 (54) ELETROCATALISADOR E SEU MÉTODO DE PRODUÇÃO (71) HYMETH APS (DK)
------------------------------------	--

---

<b>(21) BR 11 2020 008101-9 A2</b>	Código 9.1 - Deferimento (22) 14/12/2018 (54) Processo para a preparação de uma composição aerada comestível estável em condição ambiente e processo para a produção de um confeito congelado (71) UNILEVER IP HOLDINGS B.V. (PB)
------------------------------------	--

---

<b>(21) BR 12 2015 016871-6 A2</b>	Código 9.1 - Deferimento (22) 23/06/2011
------------------------------------	---

---

(54) SISTEMA DE INTERFACE ADAPTATIVA DE PACIENTE  
 (62) BR 11 2012 033294-5 23/06/2011  
 (71) ALCON, INC. (CH)

---

**(21) BR 12 2017 025284-4 A2** Código 9.1 - Deferimento  
 (22) 25/11/2014  
 (54) PARTE DE DESGASTE PARA USO EM EQUIPAMENTO DE TRABALHO NA TERRA  
 (62) BR 11 2016 011269-5 25/11/2014  
 (71) ESCO GROUP LLC (US)

---

**(21) BR 12 2017 025286-0 A2** Código 9.1 - Deferimento  
 (22) 25/11/2014  
 (54) CAÇAMBA PARA O USO COM EQUIPAMENTO DE ESCAVAÇÃO  
 (62) BR 11 2016 011269-5 25/11/2014  
 (71) ESCO GROUP LLC (US)

---

**(21) BR 12 2017 025290-9 A2** Código 9.1 - Deferimento  
 (22) 25/11/2014  
 (54) SISTEMA PARA MONITORAR EQUIPAMENTO DE TRABALHO NA TERRA  
 (62) BR 11 2016 011269-5 25/11/2014  
 (71) ESCO GROUP LLC (US)

---

**(21) BR 12 2017 025291-7 A2** Código 9.1 - Deferimento  
 (22) 25/11/2014  
 (54) SISTEMA PARA MONITORAR EQUIPAMENTO DE TRABALHO NA TERRA  
 (62) BR 11 2016 011269-5 25/11/2014  
 (71) ESCO GROUP LLC (US)

---

**(21) BR 12 2019 015587-9 A2** Código 9.1 - Deferimento  
 (22) 30/03/2012  
 (54) COMPOSIÇÃO FARMACÊUTICA SÓLIDA PARA ADMINISTRAÇÃO ORAL COMPREENDENDO 2-AMINO-2-[2-(4-OCTILFENIL)ETIL] PROPANO-1,3-DIOL E CICLODEXTRINAS, COMO ESTABILIZANTE  
 (62) BR 11 2013 024430-5 30/03/2012  
 (71) NOVARTIS AG (CH)

---

**(21) BR 12 2019 023756-5 A2** Código 9.1 - Deferimento  
 (22) 18/12/2015  
 (54) COMPOSIÇÃO PARA CONTROLE DE UM PATÓGENO FÚNGICO, E MÉTODO PARA CONTROLE E PREVENÇÃO DE ATAQUE FÚNGICO EM UMA

---

	PLANTA (62) BR 11 2017 013676-7 18/12/2015 (71) DOW AGROSCIENCES LLC (US)
<b>(21) BR 12 2020 001791-0 A2</b>	Código 9.1 - Deferimento (22) 17/08/2017 (54) USOS DE COMPOSTOS TERAPÊUTICOS NO TRATAMENTO PROFILÁTICO OU TERAPÊUTICO DE UMA INFECÇÃO POR VÍRUS HIV (62) BR 11 2018 071678-2 17/08/2017 (71) GILEAD SCIENCES, INC. (US)
<b>(21) BR 12 2020 005707-6 A2</b>	Código 9.1 - Deferimento (22) 26/11/2013 (54) Conjunto de seringa de lavagem (62) BR 11 2015 012480-1 26/11/2013 (71) BECTON DICKINSON AND COMPANY (US)
<b>(21) BR 12 2020 013763-0 A2</b>	Código 9.1 - Deferimento (22) 05/04/2011 (54) APARELHO DE DECODIFICAÇÃO DE VÍDEO (62) BR 11 2012 025308-5 05/04/2011 (71) SAMSUNG ELECTRONICS CO., LTD. (KR)
<b>(21) BR 12 2020 014007-0 A2</b>	Código 9.1 - Deferimento (22) 07/07/2011 (54) MÉTODO PARA DECODIFICAR UM VÍDEO (62) BR 11 2013 000555-6 07/07/2011 (71) SAMSUNG ELECTRONICS CO., LTD. (KR)
<b>(21) BR 12 2020 014015-1 A2</b>	Código 9.1 - Deferimento (22) 07/07/2011 (54) APARELHO PARA DECODIFICAR UM VÍDEO (62) BR 11 2013 000555-6 07/07/2011 (71) SAMSUNG ELECTRONICS CO., LTD. (KR)
<b>(21) BR 12 2020 014018-6 A2</b>	Código 9.1 - Deferimento (22) 07/07/2011 (54) MÉTODO PARA DECODIFICAR UM VÍDEO (62) BR 11 2013 000555-6 07/07/2011 (71) SAMSUNG ELECTRONICS CO., LTD. (KR)
<b>(21) BR 12 2020 024243-4 A2</b>	Código 9.1 - Deferimento (22) 19/10/2010

---

(54) Codificador de sinal de áudio, decodificador de sinal de áudio, método para prover uma representação codificada de um conteúdo de áudio e método para prover uma representação decodificada de um conteúdo de áudio.

(62) BR 11 2012 009032-1 19/10/2010

(71) FRAUNHOFER - GESELLSCHAFT ZUR FÖRDERUNG DER ANGEWANDTEN FORSCHUNG E. V. (DE)

---

**(21) BR 12 2020 024398-8 A2**

Código 9.1 - Deferimento

(22) 16/06/2014

(54) APARELHO DE CONTROLE DE FURO DE POÇO, MÉTODO PARA VEDAR UM FURO DE POÇO, E, MÉTODO DE MANUTENÇÃO DO INTERIOR DE UM APARELHO DE CONTROLE DE FURO DE POÇO

(62) BR 11 2015 031290-0 16/06/2014

(71) ENOVATE SYSTEMS LIMITED (GB)

---

**(21) BR 12 2020 025516-1 A2**

Código 9.1 - Deferimento

(22) 02/12/2014

(54) CATALISADOR HETEROGÊNEO PARA DESIDROGENAÇÃO DE ALCANOS

(62) BR 11 2016 012791-9 02/12/2014

(71) DOW GLOBAL TECHNOLOGIES LLC (US)

---

**(21) BR 12 2021 000362-9 A2**

Código 9.1 - Deferimento

(22) 10/10/2011

(54) VÁLVULA DE DESLIGAMENTO E SISTEMA HIDRÁULICO PARA UMA AERONAVE

(62) BR 11 2013 008747-1 10/10/2011

(71) HONDA PATENTS & TECHNOLOGIES NORTH AMERICA, LLC (US)

---

**(21) BR 12 2021 004831-2 A2**

Código 9.1 - Deferimento

(22) 05/04/2011

(54) MÉTODO PARA DECODIFICAR UM VÍDEO CODIFICADO

(62) BR 11 2012 025308-5 05/04/2011

(71) SAMSUNG ELECTRONICS CO., LTD. (KR)

---

**(21) BR 12 2021 004832-0 A2**

Código 9.1 - Deferimento

(22) 05/04/2011

(54) APARELHO PARA DECODIFICAR VÍDEO

(62) BR 11 2012 025308-5 05/04/2011

(71) SAMSUNG ELECTRONICS CO., LTD. (KR)

---

**(21) BR 12 2021 004836-3 A2**

Código 9.1 - Deferimento

(22) 05/04/2011

---

	(54) MÉTODO PARA DECODIFICAR UM VÍDEO CODIFICADO (62) BR 11 2012 025308-5 05/04/2011 (71) SAMSUNG ELECTRONICS CO., LTD. (KR)
--	--

---

<b>(21) BR 12 2021 005081-3 A2</b>	Código 9.1 - Deferimento (22) 08/08/2011 (54) DISPOSITIVO PARA TRATAMENTO DE TECIDO (62) BR 11 2013 002988-9 08/08/2011 (71) ULTHERA, INC. (US)
------------------------------------	---

---

<b>(21) BR 12 2021 005283-2 A2</b>	Código 9.1 - Deferimento (22) 02/06/2011 (54) HOSPEDEIRO RECOMBINANTE QUE COMPREENDE GENES RECOMBINANTES PARA PRODUÇÃO DE ESTEVIOL OU GLICOSÍDEO DE ESTEVIOL, MÉTODO PARA PRODUZIR ESTEVIOL, GLICOSÍDEO DE ESTEVIOL OU COMPOSIÇÃO DE GLICOSÍDEO DE ESTEVIOL E MÉTODO PARA SINTETIZAR ESTEVIOL OU GLICOSÍDEO DE ESTEVIOL (62) BR 11 2012 030836-0 02/06/2011 (71) EVOLVA, INC. (US)
------------------------------------	--

---

<b>(21) BR 12 2021 005287-5 A2</b>	Código 9.1 - Deferimento (22) 02/06/2011 (54) HOSPEDEIRO RECOMBINANTE QUE COMPREENDE UM GENE RECOMBINANTE PARA PRODUÇÃO DE ESTEVIOL OU GLICOSÍDEO DE ESTEVIOL (62) BR 11 2012 030836-0 02/06/2011 (71) EVOLVA, INC. (US)
------------------------------------	--

---

<b>(21) BR 12 2021 005297-2 A2</b>	Código 9.1 - Deferimento (22) 02/06/2011 (54) MÉTODO PARA TRANSFERIR UMA SEGUNDA PORÇÃO DE AÇÚCAR PARA UMA POSIÇÃO C-2' DE UMA GLICOSE EM UM GLICOSÍDEO DE ESTEVIOL (62) BR 11 2012 030836-0 02/06/2011 (71) EVOLVA, INC. (US)
------------------------------------	--

---

<b>(21) BR 12 2021 009029-7 A2</b>	Código 9.1 - Deferimento (22) 13/01/2014 (54) MÉTODO DE FABRICAÇÃO DE RÉPLICA DE QUEIJO NÃO LÁCTEA COMPREENDENDO UM COACERVADO E PRODUTO OBTIDO A PARTIR DO MESMO (62) BR 11 2015 016651-2 13/01/2014 (71) IMPOSSIBLE FOODS INC. (US)
------------------------------------	---

---

<b>(21) BR 12 2021 011787-0 A2</b>	Código 9.1 - Deferimento (22) 26/10/2006 (54) INIBIDORES DE BIARIL META PIRIMIDINA DE CINASES, COMPOSIÇÃO FARMACÊUTICA E PROCESSO PARA PREPARAR UMA COMPOSIÇÃO FARMACÊUTICA (62) PI 0618179-1 26/10/2006 (71) IMPACT BIOMEDICINES, INC. (US)
<hr/>	
<b>(21) BR 12 2021 017287-0 A2</b>	Código 9.1 - Deferimento (22) 06/07/2009 (54) ESQUEMA DE CODIFICAÇÃO/DECODIFICAÇÃO DE ÁUDIO COM TAXA DE BITS BAIXA COM PRÉ-PROCESSAMENTO COMUM (62) PI 0910516-6 06/07/2009 (71) FRAUNHOFER-GESELLSCHAFT ZUR FÖRDERUNG DER ANGEWANDTEN FORSCHUNG E. V. (DE)
<hr/>	
<b>(21) BR 13 2017 008032-2 E2</b>	Código 9.1 - Deferimento (22) 18/04/2017 (54) PROTETOR DE CAUDA PARA BOVINOS E SEU PROCESSO DE FABRICAÇÃO (61) BR 10 2016 000791-7 14/01/2016 (71) MOACI RIBEIRO MADEIRA CAMPOS NETO (BR/PE)
<hr/>	
<b>(21) BR 20 2012 013641-0 U2</b>	Código 9.1 - Deferimento (22) 06/06/2012 (54) DISPOSITIVO DE COBERTURA EXTENSÍVEL PARA VEÍCULOS DE CARGA (71) Cramaro Brasil Implementos Industriais e Rodoviários Ltda (BR/RS)
<hr/>	
<b>(21) BR 20 2012 015225-3 U2</b>	Código 9.1 - Deferimento (22) 19/06/2012 (54) VÁLVULA CERÂMICA DO TIPO DISCO UTILIZADA EM PURGADORES DE CONDENSADO (71) CLÁUDIO DEZIDÉRIO (BR/SP)
<hr/>	
<b>(21) BR 20 2014 002028-0 U2</b>	Código 9.1 - Deferimento (22) 28/01/2014 (54) KIT DIDÁTICO PARA O ENSINO DE FÍSICA PARA ESTUDANTES CEGOS (71) FUNDAÇÃO UNIVERSIDADE FEDERAL DE SÃO CARLOS (BR/SP)
<hr/>	
<b>(21) BR 20 2016 016909-2 U2</b>	Código 9.1 - Deferimento (22) 21/07/2016

---

	(54) DISPOSIÇÃO CONSTRUTIVA APLICADA EM CADEIRA DE JOELHOS COM ENCOSTO (71) RUDIMAR FERNANDES RECH (BR/RS)
--	---

---

<b>(21) BR 20 2016 021182-0 U2</b>	Código 9.1 - Deferimento (22) 14/09/2016 (54) DISPOSITIVO POSICIONADOR DE BRAQUETES NA ORTODONTIA LINGUAL (71) LEONARDO VALDETARO PORTO (BR/RJ)
------------------------------------	--

---

<b>(21) BR 20 2017 007018-8 U2</b>	Código 9.1 - Deferimento (22) 05/04/2017 (54) DISPOSIÇÃO INTRODUZIDA EM ABRAÇADEIRA DE VÁLVULA CONECTORA, PARA INTERLIGAÇÃO DE TUBULAÇÃO DA REDE PRINCIPAL A RAMAL PARA EDIFICAÇÕES (71) YUKIO OIZUMI (BR/SP)
------------------------------------	--

---

<b>(21) BR 20 2017 017266-5 U2</b>	Código 9.1 - Deferimento (22) 11/08/2017 (54) DISPOSIÇÃO CONSTRUTIVA EM EQUIPAMENTO SEPARADOR DE FLUIDOS APLICADO EM PRENSA HIDRÁULICA (71) ESPERANCA - INDUSTRIA HIDRAULICA LTDA - EPP (BR/RS)
------------------------------------	--

---

<b>(21) BR 20 2020 018919-6 U2</b>	Código 9.1 - Deferimento (22) 23/09/2020 (54) DISPOSIÇÃO CONSTRUTIVA APLICADA EM EQUIPAMENTO ELETROMECÂNICO PARA BOMBEAMENTO DE ÁGUA DE REUSO CINZA (71) ANTÔNIO CARLOS DOS SANTOS (BR/SP)
------------------------------------	---

---

<b>(21) C1 0307816-7 E2</b>	Código 9.1 - Deferimento (22) 26/05/2006 (54) COMPOSIÇÃO FARMACÊUTICA ORAL PARA CÁPSULAS MACIAS CONTENDO VINOELBINA E MÉTODO DE TRATAMENTO (61) PI 0307816-7 28/05/2003 (71) R.P. Scherer Technologies, INC. (US)
-----------------------------	---

---

<b>(21) PI 0611166-1 A2</b>	Código 9.1 - Deferimento (22) 22/05/2006 (54) Processo para isolar (alfa S, beta R)-6-bromo-alfa-[2-(dimetilamino)etil]-2-metóxi-alfa-1-naftalenil-beta-fenil-3-quinolinaetanol (71) JANSSEN PHARMACEUTICA N. V. (BE)
-----------------------------	--

---

<b>(21) PI 0801094-3 A2</b>	Código 9.1 - Deferimento (22) 31/03/2008 (54) PROCESSO DE OBTENÇÃO DA MOLÉCULA, MOLÉCULA, COMPOSIÇÃO, MÉTODO DE PREPARO DE BIOPRÓTESES E USO DA COMPOSIÇÃO (71) Universidade de São Paulo - USP (BR/SP) ; Universidade Estadual de Campinas - UNICAMP (BR/SP) ; Fundação de Amparo à Pesquisa do Estado de São Paulo - FAPESP (BR/SP) ; Comissão Nacional de Energia Nuclear - Cnen (BR/RJ)
<b>(21) PI 0906851-1 A2</b>	Código 9.1 - Deferimento (22) 14/01/2009 (54) FORMULAÇÃO EM AEROSSOL COM SAIS DE AMINOÁCIDOS BÁSICOS DE ÁCIDO ACETILSALICÍLICO E USO DE SAIS DE AMINOÁCIDOS BÁSICOS DE ÁCIDO ACETILSALICÍLICO NO TRATAMENTO DE INFECÇÕES VIRAIS (71) ASPIAIR GMBH (DE)
<b>(21) PI 0912649-0 A2</b>	Código 9.1 - Deferimento (22) 06/05/2009 (54) Dispositivo para embalar produtos em uma embalagem de folha metálica e unidade formadora de cantos para uso no dispositivo (71) Pmb-Uva International B.V. (NL)
<b>(21) PI 0915306-3 A2</b>	Código 9.1 - Deferimento (22) 10/06/2009 (54) PROCESSO DE SÍNTESE DE COPOLÍMERO (71) CONSTRUCTION RESEARCH & TECHNOLOGY GMBH (DE)
<b>(21) PI 0916811-7 A2</b>	Código 9.1 - Deferimento (22) 22/07/2009 (54) Derivados amino fosfínicos e composições farmacêuticas úteis no tratamento da dor (71) Pharmaleads (FR)
<b>(21) PI 0919673-0 A2</b>	Código 9.1 - Deferimento (22) 19/10/2009 (54) Formas cristalinas A e C de (R)-5-[3-cloro-4-(2,3-diidroxipropoxi)-benzimidol-2-yl]-propilimidin-3-yl-3-oxo-1,2,4-tiazolidin-4-one (71) ACTELION PHARMACEUTICALS LTD (CH)
<b>(21) PI 0921342-2 A2</b>	Código 9.1 - Deferimento (22) 07/11/2009



---

(54) USO DE UMA Zn-ALFA 2 -GLICOPROTEÍNA JUNTO COM INSULINA OU SR59230A NA PREPARAÇÃO DE UMA FORMULAÇÃO PARA TRATAMENTO DE DIABETES OU OBESIDADE EM UM INDIVÍDUO  
(71) Aston University (GB)

---

**(21) PI 1009965-4 A2**

Código 9.1 - Deferimento  
(22) 20/12/2010  
(54) MÉTODO PARA PRODUÇÃO DE PLANTAS TOLERANTES A ESTRESSES AMBIENTAIS, SEUS USOS E VETOR DE DNA RECOMBINANTE  
(71) UNIVERSIDADE DE SÃO PAULO - USP (BR/SP) ; UNIVERSIDADE ESTADUAL DE CAMPINAS - UNICAMP (BR/SP)

---

**(21) PI 1106009-3 A2**

Código 9.1 - Deferimento  
(22) 19/10/2011  
(54) MÉTODOS E SISTEMAS PARA MONITORAÇÃO DE SESSÕES DE CONTATO DE UMA CENTRAL DE CONTATO  
(71) Avaya INC. (US)

### **Código 9.1.2 - Publicação Anulada**

Anulada a publicação de deferimento por ter sido indevida.

---

**(21) BR 11 2014 013062-0 A8**

Código 9.1.2 - Publicação Anulada

(22) 15/10/2012

(54) DISPOSITIVO DE CONTROLE, SENSOR DE TAXA DE ROTAÇÃO, E, MÉTODO PARA OPERAR UM DISPOSITIVO DE CONTROLE COM VARIÁVEIS DE COMANDO HARMÔNICAS

(71) NORTHROP GRUMMAN LITEF GMBH (DE)

Anulada a publicação código 9.1 na RPI nº 2651 de 26/10/2021 por ter sido indevida.

**Código 9.1.3 - Republicação**

Republicação da publicação de deferimento por ter sido efetuada com incorreção.

---

<b>(21) BR 10 2016 012071-3 A8</b>	Código 9.1.3 - Republicação (22) 27/05/2016 (54) PÁ DE TURBINA EÓLICA E MÉTODO PARA MOLDAR UMA SEÇÃO DE PONTA DE PÁ DE TURBINA EÓLICA (71) BLADE DYNAMICS LIMITED (GB) (72) PAUL TREVOR HAYDEN; HARALD BEHMER
<b>(21) BR 11 2014 032167-1 B1</b>	Código 9.1.3 - Republicação (22) 24/06/2013 (54) DISPOSITIVO DE GALVANOPLASTIA (71) VALLOUREC OIL AND GAS FRANCE (FR) ; NIPPON STEEL CORPORATION (JP) (72) MASANARI KIMOTO; KAZUYA ISHII; TATSUYA YAMAMOTO
<b>(21) BR 11 2015 002817-9 B1</b>	Código 9.1.3 - Republicação (22) 31/10/2014 (54) ADITIVO DE SOLUÇÃO ELETROLÍTICA PARA BATERIA SECUNDÁRIA DE LÍTIO, E SOLUÇÃO ELETROLÍTICA NÃO AQUOSA E BATERIA SECUNDÁRIA DE LÍTIO INCLUINDO O ADITIVO (71) LG CHEM,LTD. (KR) (72) GWANG YEON KIM; CHUL HAENG LEE; DOO KYUNG YANG; YOUNG MIN LIM; SHUL KEE KIM; YU HA AN; JIN HYUN PARK
<b>(21) BR 11 2015 004525-1 A8</b>	Código 9.1.3 - Republicação (22) 30/08/2013 (54) MÉTODO PARA UMA PORTA DE COMUNICAÇÃO DE RESPOSTA DE DEMANDA AUTOMATIZADA, PORTA DE COMUNICAÇÃO DE RESPOSTA DE DEMANDA AUTOMATIZADA E MÍDIA LEGÍVEL POR COMPUTADOR (71) SIEMENS INDUSTRY, INC. (US) (72) PORNSAK SONGKAKUL; RICARDO SOZA; JOHN PATTERSON; MICHAEL PAWLOWSKI
<b>(21) BR 11 2015 029221-6 A2</b>	Código 9.1.3 - Republicação (22) 22/05/2014 (54) SISTEMA PARA GERENCIAR DISPOSITIVOS ELÉTRICOS (71) JOS TECHNOLOGY SRLS (IT) (72) Marco ARIANI

---

**(21) BR 11 2016 003929-7 A2**

Código 9.1.3 - Republicação

(22) 19/09/2014

(54) VIDRO ESMALTADO TEMPERÁVEL

(71) SAINT-GOBAIN GLASS FRANCE (FR)

(72) FRÉDÉRIC CLABAU; LOUIS GARNIER; THOMAS BARRAUD; VINCENT RACHET

---

**(21) BR 11 2016 024976-3 A2**

Código 9.1.3 - Republicação

(22) 14/04/2015

(54) ARTIGO MOLDADO REVESTIDO CONTENDO GRÂNULOS ESPUMADOS DE POLIURETANO COM REVESTIMENTO DE POLIURETANO, PROCESSO PARA PRODUZIR DITO ARTIGO MOLDADO REVESTIDO E MÉTODO DE USO DO DITO ARTIGO MOLDADO REVESTIDO

(71) BASF SE (DE)

(72) FRANK PRISSOK; MICHAEL HARMS; MARTIN VALLO

**Código 9.1.4 - Retificação**

Retificação da publicação de deferimento por ter sido efetuada com incorreção. Tal publicação não implica na alteração da data do deferimento e nos prazos decorrentes da mesma.

---

<b>(21) BR 10 2012 025686-0 A2</b>	Código 9.1.4 - Retificação (22) 08/10/2012 (54) MÉTODO PARA RETIFICAÇÃO DE UMA RODA DE ESMERIL COM VÁRIAS VIAS ESPIRAIS, RODA DE ESMERIL COM VIAS ESPIRAIS E MÉTODO PARA ESMERILHAR UMA PEÇA (71) KAPP GMBH (DE) ; NILES WERKZEUGMASCHINEN GMBH (DE) Retificação da publicação de deferimento.
<b>(21) BR 11 2013 022073-2 A2</b>	Código 9.1.4 - Retificação (22) 21/10/2011 (54) MÉTODO E DISPOSITIVO DE CODIFICAÇÃO, E MÉTODO E DISPOSITIVO DE DECODIFICAÇÃO (71) HUAWEI TECHNOLOGIES CO., LTD. (CN) Incorreção na indicação da petição para deferimento no Quadro 1.
<b>(21) BR 11 2013 028406-4 A2</b>	Código 9.1.4 - Retificação (22) 03/05/2012 (54) MÉTODO PARA IDENTIFICAR ALVOS DE ANTIBIÓTICOS (71) DISCUVA LIMITED (GB) Parecer de deferimento com incorreção no Quadro 1 do Parecer.
<b>(21) BR 11 2013 030457-0 A2</b>	Código 9.1.4 - Retificação (22) 31/05/2012 (54) CAIXA DE JUNÇÃO PARA CONECTAR PELO MENOS DUAS FERRAMENTAS DE FUNDO DE POÇO A UMA SEÇÃO DE TUBULAÇÃO, APARELHO, E MÉTODO PARA ESTABELECEER COMUNICAÇÃO ENTRE UMA PRIMEIRA FERRAMENTA DE FUNDO DE POÇO E UMA SEGUNDA FERRAMENTA DE FUNDO DE POÇO (71) PRAD RESEARCH AND DEVELOPMENT LIMITED (VG) retificação
<b>(21) BR 11 2015 003249-4 A2</b>	Código 9.1.4 - Retificação (22) 29/08/2013 (54) APARELHO PARA ACELERAR E COMPRIMIR PLASMA (71) GENERAL FUSION, INC. (CA) Retifique-se para correção de erros materiais nas reivindicações pela requerente

---

<b>(21) BR 11 2015 011565-9 A2</b>	Código 9.1.4 - Retificação (22) 20/09/2013 (54) SISTEMA E MÉTODO PARA A FRATURA DE POÇOS DE ÓLEO E GÁS (71) FLOWPRO WELL TECHNOLOGY AS (NO) retificação
<b>(21) BR 11 2015 014586-8 A2</b>	Código 9.1.4 - Retificação (22) 18/12/2013 (54) MÉTODO PARA A MONTAGEM DE UMA ÁRVORE DE CAMES E MÉTODO PARA A MONTAGEM DE UM MÓDULO PARA UM MOTOR DE VEÍCULO AUTOMÓVEL (71) THYSSENKRUPP PRESTA TECCENTER AG (LI) Retificação da publicação de deferimento.
<b>(21) BR 11 2015 020123-7 A2</b>	Código 9.1.4 - Retificação (22) 17/02/2014 (54) COMPOSIÇÃO DE POLÍMERO, PROCESSO PARA A PREPARAÇÃO DE UM MATERIAL MINERAL BRANCO REATIVO NA SUPERFÍCIE, MATERIAL MINERAL BRANCO REATIVO NA SUPERFÍCIE, FIBRA E/OU FILAMENTO E/OU PELÍCULA E/OU FIO E/OU PELÍCULA RESPIRÁVEL, MÉTODO DE PREPARAÇÃO DESTES, ARTIGO E USO DE UMA MISTURA DE ÉSTER DE ÁCIDO FOSFÓRICO (71) OMYA INTERNATIONAL AG (CH) Referência: RPI 2647 de 28.09.2021 - Código 9.1
<b>(21) BR 11 2015 023462-3 A2</b>	Código 9.1.4 - Retificação (22) 26/03/2014 (54) ITEM MASTIGÁVEL COMESTÍVEL PARA ANIMAL E MÉTODO PARA PRODUZIR ITEM MASTIGÁVEL COMESTÍVEL PARA ANIMAL (71) MARS, INCORPORATED (US) Retifica-se a publicação do deferimento da RPI 2653 de 09/11/2021 por ter sido efetuada com incorreção.
<b>(21) BR 11 2017 002531-0 A2</b>	Código 9.1.4 - Retificação (22) 23/04/2015 (54) UNIDADE DE MOTOR E VEÍCULO A SER MONTADO (71) YAMAHA HATSUDOKI KABUSHIKI KAISHA (JP) Retificação da publicação de deferimento.
<b>(21) BR 11 2017 012070-4 A2</b>	Código 9.1.4 - Retificação (22) 19/12/2014 (54) COLETOR SOLAR

---

(71) JOHANNES JACOBUS MARIA SCHILDER (NL)  
Retificação da publicação de deferimento.

---

**(21) BR 11 2017 022694-4 A2** Código 9.1.4 - Retificação  
(22) 06/05/2015  
(54) Sistema de extração de recipiente  
(71) KOCHER-PLASTIK MASCHINENBAU GMBH (DE)  
Referente à RPI 2650 de 19/10/2021

---

**(21) BR 11 2018 010988-6 A2** Código 9.1.4 - Retificação  
(22) 15/12/2016  
(54) MÉTODOS PARA OBTENÇÃO E PREPARAÇÃO DE 2-[4-(4-  
CLOROFENOXI)-2-(TRIFLUOROMETIL)FENIL]-1-(1,2,4-TRIAZOL-1-  
IL)PROPAN-2-OL  
(71) BASF AGRO B.V. (NL)  
Referência: RPI 2652 de 03.11.2021 - Código 9.1

---

**(21) BR 11 2018 014335-9 B1** Código 9.1.4 - Retificação  
(22) 13/01/2017  
(54) COMPOSIÇÃO, EMULSÃO, MÉTODO E USO  
(71) CRODA INTERNATIONAL PLC (GB)  
referente ao despacho 9.1 na RPI nº 2643

---

**(21) BR 11 2019 008135-6 A2** Código 9.1.4 - Retificação  
(22) 17/10/2018  
(54) MÉTODO IMPLEMENTADO POR COMPUTADOR, MEIO LEGÍVEL POR  
COMPUTADOR E SISTEMA IMPLEMENTADO POR COMPUTADOR  
(71) ADVANCED NEW TECHNOLOGIES CO., LTD. (KY)  
O presente pedido teve um parecer de deferimento notificado na RPI nº 2651  
de 26/10/2021. Através da Mensagem Fale Conosco 979595, a Requerente  
solicita corrigir o quadro 1 do parecer de deferimento, uma vez que no quadro  
reivindicatório do quadro 1 do parecer de deferimento a Depositante constatou  
um erro material em relação à indicação de dependência da reivindicação 15.  
Diante disto, concluiu pela RETIFICAÇÃO do parecer de deferimento, devendo  
integrar a Carta Patente o que constam no Quadro 1 deste parecer.

---

**(21) BR 12 2021 007641-3 B1** Código 9.1.4 - Retificação  
(22) 02/05/2012  
(54) CLORETO DE (2R,S)-, (2S)- OU (2R)-DOTAP CRISTALINO, E  
COMPOSIÇÃO FARMACÊUTICA  
(62) BR 11 2013 029588-0 02/05/2012  
(71) MERCK PATENT GMBH (DE)  
Retifique-se para correção de erro material nas reivindicações

---

**(21) PI 0811210-0 B1**

Código 9.1.4 - Retificação

(22) 16/05/2008

(54) AGENTE DE FORMAÇÃO DE IMAGEM, COMPOSIÇÃO FARMACÊUTICA, MÉTODO DE PREPARAÇÃO DE UM AGENTE DE FORMAÇÃO DE IMAGEM, E, KIT PARA A PREPARAÇÃO DA COMPOSIÇÃO FARMACÊUTICA

(71) GE HEALTHCARE AS (NO)

Retifica-se o deferimento notificado na RPI nº 2636 de 13/07/2021.

---

**(21) PI 0814470-2 A2**

Código 9.1.4 - Retificação

(22) 25/07/2008

(54) Processo para preparar uma composição, composição e uso da composição.

(71) LABORATOIRES CYCLOPHARMA (FR)

Retifica-se o deferimento notificado na RPI nº 2637 de 20/07/2021.



**Código 9.2 - Indeferimento**

Indeferido o pedido por não atender aos requisitos legais, conforme parecer técnico que pode ser obtido através do endereço eletrônico [www.inpi.gov.br](http://www.inpi.gov.br) - No Acesso rápido - Faça uma busca – Patente. Para acessar, cadastre-se no Portal do INPI e use login e senha. Desta data corre o prazo de 60 (sessenta) dias para eventual recurso do depositante. No caso de pedido de certificado de adição indeferido por não ter o mesmo conceito inventivo, o depositante poderá, no prazo de recurso, requerer a sua transformação em pedido de patente de invenção ou modelo de utilidade, nos termos do Art. 76 § 4º da Lei nº 9.279/96.

---

<b>(21) BR 10 2012 027013-7 A2</b>	Código 9.2 - Indeferimento (22) 22/10/2012 (54) PROCESSO E DISPOSITIVO DE PRÉ-DETECÇÃO DE COLISÃO (71) Universidade Federal do Ceará (BR/CE)
<hr/>	
<b>(21) BR 10 2013 001828-7 A2</b>	Código 9.2 - Indeferimento (22) 24/01/2013 (54) EQUIPAMENTO E PROCESSO PARA TRATAMENTO DE RESÍDUOS MULTIFÁSICOS POR PLASMA COM NEUTRALIZAÇÃO E EXTRAÇÃO DE ESPECIES METÁLICAS (71) EDIMAR FIRMO DA COSTA (BR/SP) ; BEHNAM CHOUGH IAZDI (BR/SP)
<hr/>	
<b>(21) BR 10 2013 019134-5 A2</b>	Código 9.2 - Indeferimento (22) 26/07/2013 (54) TINTA ANTI-INCRUSTANTE COMPREENDENDO PAPAÍNA, PROCESSO DE PRODUÇÃO DA MESMA, MÉTODO DE REVESTIMENTO DE SUPERFÍCIES, E , SUPERFÍCIES REVESTIDAS POR TINTA ANTI-INCRUSTANTE (71) UNIVERSIDADE FEDERAL DO RIO GRANDE DO SUL - UFRGS (BR/RS)
<hr/>	
<b>(21) BR 10 2014 014698-9 A2</b>	Código 9.2 - Indeferimento (22) 16/06/2014 (54) ASSINATURA POR MEIO DE PAGAMENTO (71) ROBERTO RIGOTTO DE GOUVEA (BR/MG)
<hr/>	
<b>(21) BR 10 2014 023329-6 A2</b>	Código 9.2 - Indeferimento (22) 19/09/2014 (54) PROCESSO DE MONITORAMENTO DE ELEMENTOS FORMADORES DE SUBSTÂNCIAS VOLÁTEIS POR INJEÇÃO SIMULTÂNEA UTILIZANDO GERADOR DE BAIXO CUSTO E GERADOR (71) UNIVERSIDADE ESTADUAL DO SUDOESTE DA BAHIA (BR/BA)

<b>(21) BR 10 2015 002585-8 A2</b>	Código 9.2 - Indeferimento (22) 06/02/2015 (54) PREPARAÇÃO DE CABO GEOFÍSICO PARA TINTA ANTI-INCRUSTAÇÃO (71) PGS GEOPHYSICAL AS (NO)
<b>(21) BR 10 2015 007430-1 A2</b>	Código 9.2 - Indeferimento (22) 01/04/2015 (54) APARELHO DE COCÇÃO COMPREENDENDO PELO MENOS UM DISPOSITIVO ELETRÔNICO E PELO MENOS UM MEIO DE REFRIGERAÇÃO (71) ELECTROLUX DO BRASIL S.A. (BR/PR)
<b>(21) BR 10 2015 011322-6 A2</b>	Código 9.2 - Indeferimento (22) 18/05/2015 (54) COPOS ILUSTRADOS PARA ANIMAÇÃO (71) ROBERTO CARLOS ALVES JANEIRO (BR/SP)
<b>(21) BR 10 2015 012083-4 A8</b>	Código 9.2 - Indeferimento (22) 14/05/2015 (54) PROCESSO PARA OBTENÇÃO SIMULTÂNEA DE MATERIAL FUNDENTE, ÓXIDO E CARBONATO DE POTÁSSIO A PARTIR DE CINZAS DE CASCA DE CAFÉ (71) INSTITUTO FEDERAL DE EDUCAÇÃO, CIÊNCIA E TECNOLOGIA DA BAHIA - IFBA (BR/BA)
<b>(21) BR 10 2015 029049-7 A2</b>	Código 9.2 - Indeferimento (22) 19/11/2015 (54) TÉCNICA DE COLAGEM INDIRETA DE ACESSÓRIOS ORTODÔNTICOS (71) UNIVERSIDADE FEDERAL DO RIO GRANDE DO NORTE (BR)
<b>(21) BR 10 2016 011909-0 A2</b>	Código 9.2 - Indeferimento (22) 25/05/2016 (54) CORREIA SEM FIM (71) DEERE & COMPANY (US)
<b>(21) BR 10 2016 015521-5 A2</b>	Código 9.2 - Indeferimento (22) 01/07/2016 (54) PROCESSO PARA OBTENÇÃO DE CORRENTE DE HIDROCARBONETOS RENOVÁVEL ADEQUADA COMO COMPONENTE DE FORMULAÇÕES DE GASOLINA , E, CORRENTE DE HIDROCARBONETOS RENOVÁVEL (71) PETRÓLEO BRASILEIRO S.A. - PETROBRAS (BR/RJ)

---

<b>(21) BR 10 2016 025547-3 A2</b>	Código 9.2 - Indeferimento (22) 01/11/2016 (54) MÓDULO PICADOR (71) INDÚSTRIAS REUNIDAS COLOMBO LTDA (BR/SP)
<hr/>	
<b>(21) BR 10 2017 010857-0 A2</b>	Código 9.2 - Indeferimento (22) 24/05/2017 (54) CONJUNTO ESTRUTURAL PARA MONTAGEM DE UMA PLATAFORMA E MÁQUINA COLHEDORA (71) CNH INDUSTRIAL BRASIL LTDA. (BR/MG)
<hr/>	
<b>(21) BR 10 2019 013769-0 A2</b>	Código 9.2 - Indeferimento (22) 03/07/2019 (54) MÁQUINA DE REMOVER GORDURA DO PEITO E PARTES DE AVES (71) TC PEÇAS E EQUIPAMENTOS PARA AGROINDÚSTRIA LTDA ME (BR/SC)
<hr/>	
<b>(21) BR 10 2021 007563-5 A2</b>	Código 9.2 - Indeferimento (22) 20/04/2021 (54) FORMULAÇÃO FUNGICIDA (71) DINARTE BENITES BARBOSA (BR/RS)
<hr/>	
<b>(21) BR 11 2012 001757-8 A2</b>	Código 9.2 - Indeferimento (22) 13/08/2010 (54) MÉTODO PARA CODIFICAR IMAGENS, APARELHO PARA CODIFICAR IMAGENS, MÉTODO PARA DECODIFICAR IMAGENS, APARELHO PARA DECODIFICAR IMAGENS, E MÍDIA DE GRAVAÇÃO LEGÍVEL POR COMPUTADOR (71) SAMSUNG ELECTRONICS CO., LTD. (KR)
<hr/>	
<b>(21) BR 11 2012 016642-5 A2</b>	Código 9.2 - Indeferimento (22) 26/01/2011 (54) RELATÓRIOS DE MEDIÇÃO DE CÉLULAS INTER-RAT DE MAIS DO QUE UMA RAT EM GERAN (71) NOKIA TECHNOLOGIES OY (FI)
<hr/>	
<b>(21) BR 11 2012 021050-5 A8</b>	Código 9.2 - Indeferimento (22) 27/12/2010 (54) DISPOSITIVO DE CODIFICAÇÃO DE IMAGEM E DISPOSITIVO DE DECODIFICAÇÃO DE IMAGEM (71) VELOS MEDIA INTERNATIONAL LIMITED (IE)
<hr/>	
<b>(21) BR 11 2012 025678-5 A2</b>	Código 9.2 - Indeferimento

---

	(22) 11/04/2011 (54) COMPOSIÇÃO PARA INIBIÇÃO DA TRANSMISSÃO DO HIV, USO DA MESMA, MÉTODOS PARA PREPARAÇÃO DA MESMA E MÉTODO PARA INIBIÇÃO DE TRANSMISSÃO DO HIV. (71) IMMURON LIMITED (AU)
<b>(21) BR 11 2013 003753-9 A2</b>	Código 9.2 - Indeferimento (22) 19/08/2011 (54) COMPOSTOS INIBIDORES DE PROSTAGLANDINA E2 SINTASE-1 MICROSSÔMICA (MPGES-1), E COMPOSIÇÃO FARMACÊUTICA (71) BOEHRINGER INGELHEIM INTERNATIONAL GMBH (DE)
<b>(21) BR 11 2013 009618-7 A2</b>	Código 9.2 - Indeferimento (22) 24/10/2011 (54) AUMENTO DA DISPONIBILIDADE DE NADPH PARA PRODUÇÃO DE METIONINA (71) EVONIK OPERATIONS GMBH (DE)
<b>(21) BR 11 2013 010642-5 A2</b>	Código 9.2 - Indeferimento (22) 31/10/2011 (54) SISTEMA DE MULTIPLA ANTENA (MU-MAS) E MULTIUSUÁRIO (MU) (71) REARDEN, LLC (US)
<b>(21) BR 11 2013 024219-1 A2</b>	Código 9.2 - Indeferimento (22) 22/03/2012 (54) FORMA CRISTALINA VII DA AGOMELATINA, MÉTODO DE PREPARAÇÃO E USO DO MESMO E COMPOSIÇÃO FARMACÊUTICA CONTENDO O MESMO (71) LES LABORATOIRES SERVIER (FR) ; SHANGHAI INSTITUTE OF PHARMACEUTICAL INDUSTRY (CN)
<b>(21) BR 11 2013 025493-9 A2</b>	Código 9.2 - Indeferimento (22) 05/04/2012 (54) COMPOSIÇÃO AQUOSA ADMINISTRÁVEL DE MANEIRA TÓPICA A UM OLHO HUMANO OU ANIMAL, SOLUÇÃO AQUOSA DE PELO MENOS UM MEIO DE LUBRIFICAÇÃO OFTÁLMICO POLIMÉRICOSOLÚVEL EM ÁGUA E UMA SOLUÇÃO AQUOSA DE TRAMADOL OU UM DERIVADO DO MESMO, COMPOSIÇÃO PARA APLICAÇÃO TÓPICA NO TRATAMENTO DE UM DISTÚRBO OU AFECÇÃO OCULAR DO OLHO HUMANO OU ANIMAL E COMPOSIÇÃO ADMINISTRÁVEL DE MANEIRA TÓPICA (71) OPTOSOLVE RESEARCH & DEVELOPMENT LIMITED (GB)
<b>(21) BR 11 2013 026834-4 A2</b>	Código 9.2 - Indeferimento

---

---

	(22) 19/04/2012 (54) COMPOSTO, COMPOSIÇÃO FARMACÊUTICA, E, USO DE UM COMPOSTO (71) GLAXOSMITHKLINE LLC (US)
--	---

---

<b>(21) BR 11 2013 027342-9 A2</b>	Código 9.2 - Indeferimento (22) 25/04/2012 (54) DERIVADOS HETEROAROMÁTICOS COM 5 MEMBROS NO ANEL TENDO ATIVIDADE ANTAGONISTA PARA O RECEPTOR Y5 DE NPY E COMPOSIÇÃO FARMACÊUTICA QUE OS COMPREENDE (71) SHIONOGI & CO., LTD. (JP)
------------------------------------	--

---

<b>(21) BR 11 2013 027844-7 A2</b>	Código 9.2 - Indeferimento (22) 26/04/2012 (54) COMPOSIÇÃO PARA A LIBERAÇÃO CONTROLADA DE FÁRMACO (71) KOREA UNITED PHARM. INC. (KR)
------------------------------------	---

---

<b>(21) BR 11 2014 001249-0 A2</b>	Código 9.2 - Indeferimento (22) 10/07/2012 (54) COMPOSIÇÕES DE AMACIANTE E DESAGLUTINAÇÃO (71) NALCO COMPANY (US)
------------------------------------	--

---

<b>(21) BR 11 2014 005369-3 A2</b>	Código 9.2 - Indeferimento (22) 07/10/2011 (54) DISPOSITIVO ACOPLADOR INTELIGENTE PARA MEDIDORES DE UTILIDADE E MÉTODO PARA OPERAÇÃO DESTES (71) PATHI, VIRAJ, KUMAR (IN)
------------------------------------	--

---

<b>(21) BR 11 2014 005392-8 A2</b>	Código 9.2 - Indeferimento (22) 31/08/2012 (54) CONJUNTO DE VÁLVULA PARA CONTROLE DE FLUXO ATRAVÉS DE UMA VIA DE FLUXO E MEMBRO DE VEDAÇÃO PARA UM CONJUNTO DE VÁLVULA (71) PARKER HANNIFIN MANUFACTURING LIMITED (GB)
------------------------------------	---

---

<b>(21) BR 11 2014 006401-6 A2</b>	Código 9.2 - Indeferimento (22) 06/01/2012 (54) TETRAIDRATO DE SAL DE L-ARGININA DE ÁCIDO S-(-)-9-FLUORO-6,7-DI-HIDRO-8-(4-HIDROXIPIPERIDIN-1-IL)-5-METIL-1-OXO-1H,-5H-BENZO[I,J]QUINOLIZINA-2-CARBOXÍLICO PURO E UM PROCESSO PARA SUA PRODUÇÃO (71) WOCKHARDT LIMITED (IN)
------------------------------------	--

---

<b>(21) BR 11 2014 010591-0 A2</b>	Código 9.2 - Indeferimento (22) 05/11/2012 (54) PROTEÍNA DE LIGAÇÃO AO ANTÍGENO E SEU USO COMO PRODUTO DE DIRECIONAMENTO PARA O TRATAMENTO DE CÂNCER (71) PIERRE FABRE MEDICAMENT (FR)
------------------------------------	---

---

<b>(21) BR 11 2014 016361-8 A2</b>	Código 9.2 - Indeferimento (22) 15/02/2013 (54) ÁCIDO NUCLEICO QUE COMPREENDE OU CODIFICA UMA ALÇA PEDUNCULAR DE HISTONA E UMA SEQUÊNCIA POLI(A) OU UM SINAL DE POLIADENILAÇÃO PARA AUMENTAR A EXPRESSÃO DE UM ANTÍGENO PATOGENICO CODIFICADO (71) CUREVAC AG (DE)
------------------------------------	---

---

<b>(21) BR 11 2014 023162-1 A8</b>	Código 9.2 - Indeferimento (22) 18/03/2013 (54) USO DE COMPOSTO NA PREPARAÇÃO DE MEDICAMENTO PARA MODULAÇÃO QUINASE (71) PLEXXIKON, INC. (US)
------------------------------------	--

---

<b>(21) BR 11 2014 028207-2 A2</b>	Código 9.2 - Indeferimento (22) 17/05/2013 (54) SISTEMAS E MÉTODOS PARA ACENTUAR DIVERSIDADE ESPACIAL EM SISTEMA SEM FIO DE ENTRADA DISTRIBUÍDA E SAÍDA DISTRIBUÍDA (71) REARDEN, LLC. (US)
------------------------------------	--

---

<b>(21) BR 11 2014 031525-6 A2</b>	Código 9.2 - Indeferimento (22) 19/06/2012 (54) SISTEMA DE AGRUPAMENTO DE RECURSO E MÉTODO PARA PASTILHA DE RISCO DE UM NÚMERO DE COMPONENTES DE EXPOSIÇÃO AOS RISCOS (71) SWISS REINSURANCE COMPANY LTD. (CH)
------------------------------------	---

---

<b>(21) BR 11 2015 000475-0 A2</b>	Código 9.2 - Indeferimento (22) 14/03/2013 (54) MÉTODOS DE INDUÇÃO DE ANESTESIA (71) THE REGENTS OF THE UNIVERSITY OF CALIFORNIA (US)
------------------------------------	--

---

<b>(21) BR 11 2015 001562-0 A2</b>	Código 9.2 - Indeferimento (22) 29/04/2013 (54) USOS DE BIOTINA E USO DE UMA BIOTINA E OUTRO FÁRMACO CONTRA ESCLEROSE MÚLTIPLA (71) ASSISTANCE PUBLIQUE - HOPITAUX DE PARIS (FR)
------------------------------------	---

---

<b>(21) BR 11 2015 004089-6 A2</b>	Código 9.2 - Indeferimento (22) 27/08/2013 (54) MICRO-ORGANISMOS E MÉTODOS PARA INTENSIFICAR A DISPONIBILIDADE DE EQUIVALENTES DE REDUÇÃO NA PRESENÇA DE METANOL E PARA PRODUZIR 1,4-BUTANODIOL RELACIONADO COM OS MESMOS (71) GENOMATICA, INC. (US)
<hr/>	
<b>(21) BR 11 2015 008191-6 A2</b>	Código 9.2 - Indeferimento (22) 14/10/2013 (54) MICROORGANISMOS E MÉTODOS PARA A PRODUÇÃO DE ALCOÓIS GRAXOS DE COMPRIMENTO ESPECÍFICO E COMPOSTOS RELACIONADOS (71) GENOMATICA, INC. (US)
<hr/>	
<b>(21) BR 11 2015 010826-1 A2</b>	Código 9.2 - Indeferimento (22) 12/11/2013 (54) ROLHA DOSADORA MULTI-FLUXO E AZEITEIRO (71) BORGES BRANDED FOODS SLU (ES)
<hr/>	
<b>(21) BR 11 2015 011605-1 A2</b>	Código 9.2 - Indeferimento (22) 20/11/2013 (54) QUINOLIL HIDRAZONAS PARA O TRATAMENTO DE TUBERCULOSE E DOENÇAS RELACIONADAS (71) TECNIMEDE SOCIEDADE TECNICO-MEDICINAL S.A. (PT)
<hr/>	
<b>(21) BR 11 2015 011606-0 A2</b>	Código 9.2 - Indeferimento (22) 20/11/2013 (54) PIRIDIL HIDRAZONAS PARA O TRATAMENTO DE TUBERCULOSE E DOENÇAS RELACIONADAS (71) TECNIMEDE SOCIEDADE TECNICO-MEDICINAL S.A. (PT)
<hr/>	
<b>(21) BR 11 2015 015908-7 A2</b>	Código 9.2 - Indeferimento (22) 28/01/2014 (54) EQUIPAMENTO PARA OSTOMIA DE UMA PEÇA OU DE DUAS PEÇAS, PLACA DE BASE PARA UM EQUIPAMENTO PARA OSTOMIA, ELEMENTO CONVEXO PARA USO EM UMA PLACA DE BASE, E, USO DE UM MATERIAL (71) COLOPLAST A/S (DK)
<hr/>	
<b>(21) BR 11 2015 022669-8 A2</b>	Código 9.2 - Indeferimento (22) 27/02/2014 (54) REVESTIMENTOS DE CILINDRO COM CAMADAS METÁLICAS

---

ADESIVAS E MÉTODOS DE FORMAÇÃO DOS REVESTIMENTOS DE CILINDRO

(71) TENNECO INC. (US)

---

**(21) BR 11 2015 032860-1 A2**

Código 9.2 - Indeferimento

(22) 03/07/2014

(54) EMBALAGEM DE MEDICAMENTO, MÉTODO DE MONTAGEM DA EMBALAGEM E MÉTODO DE LIBERAÇÃO DO MEDICAMENTO DA EMBALAGEM

(71) ABBVIE INC. (US)

---

**(21) BR 11 2016 004499-1 A2**

Código 9.2 - Indeferimento

(22) 21/11/2014

(54) SISTEMA PARA PURIFICAÇÃO DE UM MEIO GASOSO DE HIDROGÊNIO E MÉTODO PARA SEU USO

(71) JOINT STOCK COMPANY AKME ENGINEERING (RU)

---

**(21) BR 11 2016 007093-3 A2**

Código 9.2 - Indeferimento

(22) 24/09/2014

(54) FECHAMENTO REMOVÍVEL PARA UM ARTIGO DE EMBALAGEM, EMBALAGEM, MÉTODO PARA FABRICAÇÃO DE UM FECHAMENTO REMOVÍVEL PARA UM ARTIGO DE EMBALAGEM, E, SISTEMA DE REVESTIMENTO

(71) SWIMC LLC (US)

---

**(21) BR 11 2016 012421-9 A2**

Código 9.2 - Indeferimento

(22) 26/11/2014

(54) MÉTODOS PARA PREENCHER CAVIDADES EM UM MEMBRO DE MOLDE

(71) GEA FOOD SOLUTIONS BAKEL B.V. (NL)

---

**(21) BR 11 2016 013505-9 A2**

Código 9.2 - Indeferimento

(22) 11/12/2014

(54) NOVO USO DA BIOTINA E ÓLEOS ESSENCIAIS NATURAIS PARA ANIMAIS BOVINOS PARA MELHORAR A QUALIDADE DA CARNE.

(71) DSM IP ASSETS B.V. (NL)

---

**(21) BR 11 2016 016973-5 A2**

Código 9.2 - Indeferimento

(22) 20/01/2015

(54) DISPENSADOR FLEXÍVEL E RECARREGÁVEL COM ALÇA PARA LENÇOS UMEDECIDOS EMPILHADOS

(71) KIMBERLY-CLARK WORLDWIDE, INC. (US)



---

<b>(21) BR 11 2016 019266-4 A2</b>	Código 9.2 - Indeferimento (22) 20/02/2015 (54) USO DE COMPOSTOS 3-ISOXAZOLIDINONA COMO HERBICIDAS SELETIVOS (71) FMC CORPORATION (US)
<hr/>	
<b>(21) BR 11 2016 019781-0 A2</b>	Código 9.2 - Indeferimento (22) 12/03/2015 (54) MÉTODO PARA A PREPARAÇÃO DE UM MATERIAL DE REVESTIMENTO; AGENTE GELIFICANTE VISCOSO; MÉTODO PARA A PREPARAÇÃO DE PRODUTOS ALIMENTÍCIOS; E SISTEMA PARA A CO-EXTRUSÃO DE PRODUTOS ALIMENTÍCIOS. (71) MAREL TOWNSEND FURTHER PROCESSING B.V. (NL)
<hr/>	
<b>(21) BR 11 2016 020963-0 A8</b>	Código 9.2 - Indeferimento (22) 14/03/2014 (54) MÉTODO DE PRODUÇÃO DE PLANTA DE ALGODÃO G. HIRSUTUM OU IDIOPLASMA INCORPORADO(A), MÉTODOS PARA A IDENTIFICAÇÃO DE UMA PRIMEIRA PLANTA GOSSYPIUM HIRSUTUM OU IDIOPLASMA QUE COMPREENDE A RESISTÊNCIA AO NEMATOIDE RENIFORME (RN) E PARA A PRODUÇÃO DE UMA PLANTA TRANSGÊNICA QUE COMPREENDE UM FENÓTIPO DE TAL RESISTÊNCIA, E SISTEMA PARA A IDENTIFICAÇÃO DE UMA PLANTA DE ALGODÃO PREVISTA DE TER O REFERIDO FENÓTIPO DE RESISTÊNCIA (71) DOW AGROSCIENCES LLC (US)
<hr/>	
<b>(21) BR 11 2016 022015-3 A2</b>	Código 9.2 - Indeferimento (22) 25/03/2015 (54) POLIURETANO TERMOPLÁSTICO, PROCESSO PARA PREPARA-LO, SEU USO E MANGUEIRA (71) BASF SE (DE)
<hr/>	
<b>(21) BR 11 2016 026516-5 A2</b>	Código 9.2 - Indeferimento (22) 13/05/2015 (54) PREPARAÇÃO, COMPÓSITO, PROCESSO PARA A PRODUÇÃO DA PREPARAÇÃO, PARTE EXTRUDADA, DE PÓ SINTERIZADO E/OU MOLDADA POR INJEÇÃO E USO DE UMA PARTE (71) BASF SE (DE)
<hr/>	
<b>(21) BR 11 2016 028751-7 A2</b>	Código 9.2 - Indeferimento (22) 02/06/2015 (54) DISPOSITIVO DE COBERTURA PARA UM RECIPIENTE DE BEBIDAS, E CONJUNTO DE UM RECIPIENTE DE BEBIDAS E UM DISPOSITIVO DE

---

COBERTURA

(71) KONINKLIJKE PHILIPS N.V. (NL)

---

**(21) BR 11 2016 030628-7 A8**

Código 9.2 - Indeferimento

(22) 30/06/2015

(54) DISPERSÃO DE COPOLÍMERO DE (MET)ACRILATO, PÓ DE COPOLÍMERO DE (MET)ACRILATO, USO DA DISPERSÃO, KIT DE PEÇAS, E, MATERIAIS A PROVA D'ÁGUA DE CIMENTO FLEXÍVEL

(71) BASF SE (DE)

---

**(21) BR 11 2017 002584-1 A2**

Código 9.2 - Indeferimento

(22) 01/10/2014

(54) APARELHO, SISTEMA, E, MÉTODO PARA CONVERSÃO DE MATERIAL CONTENDO POLÍMERO EM PRODUTOS PETROLÍFEROS

(71) PK CLEAN TECHNOLOGIES, INC. (US)

---

**(21) BR 11 2017 005188-5 A2**

Código 9.2 - Indeferimento

(22) 14/08/2015

(54) POLÍMEROS DE POLIETILENO, FILMES FABRICADOS A PARTIR DOS MESMOS E MÉTODOS PARA FABRICAR OS MESMOS

(71) EXXONMOBIL CHEMICAL PATENTS INC. (US)

---

**(21) BR 11 2018 071651-0 A2**

Código 9.2 - Indeferimento

(22) 14/11/2016

(54) TUBO E MÉTODO DE FABRICAÇÃO DE TUBO

(71) SANDVIK INTELLECTUAL PROPERTY AB (SE)

---

**(21) BR 11 2018 074355-0 A2**

Código 9.2 - Indeferimento

(22) 24/05/2016

(54) COMPOSIÇÃO DE PROBIÓTICOS E ENZIMAS DIGESTIVAS E MÉTODO DE PREPARAÇÃO E USO DO MESMO

(71) KIM SHAFER (US)

---

**(21) BR 11 2019 011063-1 A2**

Código 9.2 - Indeferimento

(22) 26/03/2019

(54) MÉTODO PARA UM SERVIÇO BASEADO EM PROTOCOLO DE CONFIANÇA E APARELHO PARA UM SERVIÇO BASEADO EM PROTOCOLO DE CONFIANÇA

(71) ADVANCED NEW TECHNOLOGIES CO., LTD. (KY)

---

**(21) BR 12 2013 008568-8 A2**

Código 9.2 - Indeferimento

(22) 25/02/2010

(54) RECIPIENTE FLEXÍVEL COM ALÇA PARA REPOUSAR SOBRE UMA

---

SUPERFÍCIE PLANA  
 (62) BR 11 2012 005308-6 25/02/2010  
 (71) SMART BOTTLE INC. (US)

---

**(21) BR 12 2013 019724-9 A2** Código 9.2 - Indeferimento  
 (22) 13/08/2010  
 (54) MÉTODO PARA DECODIFICAR IMAGENS  
 (62) BR 11 2012 001757-8 13/08/2010  
 (71) SAMSUNG ELECTRONICS CO., LTD. (KR)

---

**(21) BR 12 2013 019725-7 A2** Código 9.2 - Indeferimento  
 (22) 13/08/2010  
 (54) APARELHO PARA DECODIFICAR IMAGENS  
 (62) BR 11 2012 001757-8 13/08/2010  
 (71) SAMSUNG ELECTRONICS CO., LTD. (KR)

---

**(21) BR 12 2019 007875-0 A2** Código 9.2 - Indeferimento  
 (22) 21/12/2011  
 (54) COMPOSTOS, COMPOSIÇÕES FARMACÊUTICAS E USO DE COMPOSTOS  
 (62) BR 11 2013 016030-6 21/12/2011  
 (71) ASTRAZENECA AB (SE)

---

**(21) BR 12 2019 017022-3 A2** Código 9.2 - Indeferimento  
 (22) 23/08/2011  
 (54) MÉTODO DE AUMENTO DE EFICIÊNCIA DO USO DE NITROGÊNIO, RENDIMENTO, BIOMASSA, TAXA DE CRESCIMENTO, VIGOR, CONTEÚDO DE ÓLEO, RENDIMENTO DA FIBRA, QUALIDADE DA FIBRA E/OU TOLERÂNCIA AO ESTRESSE ABIÓTICO DE UMA PLANTA, POLINUCLEOTÍDEO ISOLADO, POLIPEPTÍDEO ISOLADO, E, CONSTRUÇÃO DE ÁCIDO NUCLEICO  
 (62) BR 11 2013 004851-4 23/08/2011  
 (71) EVOGENE LTD. (IL)

---

**(21) BR 12 2019 017031-2 A2** Código 9.2 - Indeferimento  
 (22) 23/08/2011  
 (54) MÉTODO DE AUMENTO DE EFICIÊNCIA DO USO DE NITROGÊNIO, RENDIMENTO, BIOMASSA, TAXA DE CRESCIMENTO, VIGOR, CONTEÚDO DE ÓLEO, RENDIMENTO DA FIBRA, QUALIDADE DA FIBRA E/OU TOLERÂNCIA AO ESTRESSE ABIÓTICO DE UMA PLANTA, POLINUCLEOTÍDEO ISOLADO, POLIPEPTÍDEO ISOLADO, E, CONSTRUÇÃO DE ÁCIDO NUCLEICO  
 (62) BR 11 2013 004851-4 23/08/2011

---

(71) EVOGENE LTD. (IL)

---

**(21) BR 12 2019 017265-0 A2** Código 9.2 - Indeferimento  
(22) 02/05/2012  
(54) USOS DE UM ANTICORPO ANTI-ALFA4BETA7 HUMANIZADO E FORMULAÇÃO FARMACÊUTICA LÍQUIDA ESTÁVEL  
(62) BR 11 2013 028169-3 02/05/2012  
(71) MILLENNIUM PHARMACEUTICALS, INC. (US)

---

**(21) BR 12 2019 024489-8 A2** Código 9.2 - Indeferimento  
(22) 14/03/2013  
(54) USO DE COMPOSTOS PARA INDUÇÃO DE ANESTESIA  
(62) BR 11 2015 000475-0 14/03/2013  
(71) THE REGENTS OF THE UNIVERSITY OF CALIFORNIA (US)

---

**(21) BR 12 2019 024494-4 A2** Código 9.2 - Indeferimento  
(22) 14/03/2013  
(54) USO DE COMPOSTOS PARA INDUÇÃO DE ANESTESIA  
(62) BR 11 2015 000475-0 14/03/2013  
(71) THE REGENTS OF THE UNIVERSITY OF CALIFORNIA (US)

---

**(21) BR 12 2019 024500-2 A2** Código 9.2 - Indeferimento  
(22) 14/03/2013  
(54) USO DE COMPOSTOS PARA INDUÇÃO DE ANESTESIA  
(62) BR 11 2015 000475-0 14/03/2013  
(71) THE REGENTS OF THE UNIVERSITY OF CALIFORNIA (US)

---

**(21) BR 12 2019 024514-2 A2** Código 9.2 - Indeferimento  
(22) 14/03/2013  
(54) USO DE COMPOSTOS PARA INDUÇÃO DE ANESTESIA  
(62) BR 11 2015 000475-0 14/03/2013  
(71) THE REGENTS OF THE UNIVERSITY OF CALIFORNIA (US)

---

**(21) BR 12 2019 024522-3 A2** Código 9.2 - Indeferimento  
(22) 14/03/2013  
(54) USO DE COMPOSTOS PARA INDUÇÃO DE ANESTESIA  
(62) BR 11 2015 000475-0 14/03/2013  
(71) THE REGENTS OF THE UNIVERSITY OF CALIFORNIA (US)

---

**(21) BR 12 2019 025051-0 A2** Código 9.2 - Indeferimento  
(22) 15/03/2013  
(54) VARIANTES DE ENZIMA COM PROPRIEDADES APRIMORADAS DE ÉSTER-SINTASE

---

(62) BR 11 2015 005782-9 15/03/2013  
 (71) GENOMATICA, INC. (US)

---

**(21) BR 12 2019 027799-0 A2** Código 9.2 - Indeferimento  
 (22) 29/09/2006  
 (54) COMPOSIÇÃO FARMACÊUTICA, PROCESSO PARA PURIFICAÇÃO DE UM ANTICORPO DE IL-13, USO DE UMA COMPOSIÇÃO FARMACÊUTICA CONTENDO UM ANTICORPO, MÉTODO DE TRATAMENTO OU PROFILAXIA DE UM DISTÚRIBIO RELACIONADO À IL-13  
 (62) PI 0616359-9 29/09/2006  
 (71) MEDIMMUNE LIMITED (GB)

---

**(21) BR 12 2020 000459-2 A2** Código 9.2 - Indeferimento  
 (22) 27/08/2013  
 (54) ORGANISMO MICROBIANO DE OCORRÊNCIA NÃO NATURAL, MÉTODO PARA PRODUZIR 1,4-BUTANODIOL (BDO) BIODERIVADO, MEIO DE CULTURA, COMPOSIÇÃO, PRODUTOS BIOBASEADO E MOLDADO, E MÉTODOS PARA PRODUZIR BDO, PRODUTO BIOBASEADO, POLÍMERO, FORMALDEÍDO E UM INTERMEDIÁRIO DE GLICÓLISE E/OU INTERMEDIÁRIO UTILIZÁVEL EM FORMAÇÃO DE BIOMASSA  
 (62) BR 11 2015 004089-6 27/08/2013  
 (71) GENOMATICA, INC. (US)

---

**(21) BR 12 2020 006925-2 A2** Código 9.2 - Indeferimento  
 (22) 23/10/2015  
 (54) ANTICORPO DE DOMÍNIO ÚNICO E SEU USO, MÉTODOS PARA MEDIR OS NÍVEIS DO REFERIDO ANTICORPO E PARA DIAGNOSTICAR UM DISTÚRIBIO MEDIADO POR UM COMPONENTE INTRACELULAR E COMPOSIÇÃO COMPREENDENDO O REFERIDO ANTICORPO  
 (62) BR 11 2017 008165-2 23/10/2015  
 (71) SINGH BIOTECHNOLOGY, LLC (US)

---

**(21) BR 12 2020 009293-9 A2** Código 9.2 - Indeferimento  
 (22) 30/07/2015  
 (54) PROCESSO EFICIENTE DE ENERGIA E AMBIENTALMENTE FAVORÁVEL PARA A PRODUÇÃO DE COMPOSTOS QUÍMICOS ALVOS A PARTIR DE MATERIAL CELULÓSICO E SISTEMA PARA O REFERIDO PROCESSO  
 (62) BR 11 2017 002405-5 30/07/2015  
 (71) CLARIANT INTERNATIONAL LTD. (CH)

---

**(21) BR 12 2020 012048-7 A2** Código 9.2 - Indeferimento  
 (22) 30/07/2010

---

(54) GENES PESTICIDAS AXMI-192, CASSETE DE EXPRESSÃO, CÉLULA HOSPEDEIRA BACTERIANA, POLIPEPTÍDEO COM ATIVIDADE PESTICIDA E SEU MÉTODO DE PRODUÇÃO, ANTICORPO, COMPOSIÇÃO, BEM COMO MÉTODOS PARA CONTROLE E MORTE DE PRAGAS, PARA PROTEGER UMA PLANTA DE UMA PRAGA, PARA AUMENTAR O RENDIMENTO DE UMA PLANTA, PARA ISOLAR OU RECUPERAR UMA SEQUÊNCIA DE ÁCIDO NUCLEICO, E PARA GERAR UMA VARIANTE DE ÁCIDO NUCLEICO

(62) BR 11 2012 002275-0 30/07/2010

(71) ATHENIX CORPORATION (US)

---

**(21) BR 12 2020 013328-7 A2**

Código 9.2 - Indeferimento

(22) 02/08/2011

(54) MÉTODO PARA GERAR UM CAMUNDONGO OU CÉLULA DE CAMUNDONGO GENETICAMENTE MODIFICADO, SEUS USOS, COMPOSIÇÃO, MÉTODO PARA GERAR UMA PROTEÍNA DE LIGAÇÃO A VL, PROTEÍNA DE LIGAÇÃO AO ANTÍGENO, CONSTRUTO DE ÁCIDO NUCLEICO E VETOR DE DIRECIONAMENTO

(62) BR 11 2013 002695-2 02/08/2011

(71) REGENERON PHARMACEUTICALS, INC. (US)

---

**(21) BR 12 2020 018321-7 A2**

Código 9.2 - Indeferimento

(22) 01/04/2010

(54) CONSTRUCTO ANTIGÊNICO, COMPOSIÇÃO FARMACÊUTICA E USO DOS MESMOS, BEM COMO MÉTODO DE PRODUÇÃO DE UMA COMPOSIÇÃO FARMACÊUTICA E MÉTODO DE PRODUÇÃO DE UM CONSTRUCTO ANTIGÊNICO

(62) PI 1015088-9 01/04/2010

(71) AC IMMUNE S.A. (CH) ; KATHOLIEKE UNIVERSITEIT LEUVEN (BE)

---

**(21) BR 12 2020 023284-6 A2**

Código 9.2 - Indeferimento

(22) 28/03/2012

(54) ANTICORPOS ANTI-ANTÍGENO 1 ASSOCIADO A RIM E FRAGMENTOS DE LIGAÇÃO A ANTÍGENO DO MESMO, SEUS MÉTODOS DE DETECÇÃO E PRODUÇÃO, COMPOSIÇÕES, USO DOS MESMOS, ÁCIDO NUCLEICO, VETOR, CÉLULA, E KIT

(62) BR 11 2013 025198-0 28/03/2012

(71) ADC THERAPEUTICS SA (CH)

---

**(21) BR 12 2020 024655-3 A2**

Código 9.2 - Indeferimento

(22) 23/01/2013

(54) CARTUCHOS DE FILTRO

(62) BR 11 2014 018543-3 23/01/2013

(71) BALDWIN FILTERS, INC. (US)

---

<b>(21) BR 12 2021 001351-9 A2</b>	Código 9.2 - Indeferimento (22) 28/03/2013 (54) COMPOSIÇÃO DE POLIORGANOSSILOXANO, PROCESSO PARA A FABRICAÇÃO DA MESMA, EMULSÕES AQUOSAS COMPREENDENDO A DITA COMPOSIÇÃO E MÉTODO PARA TRATAMENTO DE SUPERFÍCIE COMPREENDENDO A APLICAÇÃO DAS DITAS COMPOSIÇÃO DE POLIORGANOSSILOXANO E EMULSÕES AQUOSAS (62) BR 11 2014 024180-5 28/03/2013 (71) MOMENTIVE PERFORMANCE MATERIALS GMBH (DE)
<b>(21) BR 12 2021 005230-1 A2</b>	Código 9.2 - Indeferimento (22) 03/02/2012 (54) USO DE CLORETO DE DIETIL-[6-(4-HIDROXICARBAMOIL-FENILCARBAMOILOXIMETIL)-NAFTALEN-2-IL-METIL]-AMÔNIO PARA PREPARAÇÃO DE MEDICAMENTOS PARA TRATAMENTO DE Distrofia muscular (62) BR 11 2014 018975-7 03/02/2012 (71) ITALFARMACO S.P.A. (IT)
<b>(21) BR 12 2021 005444-4 A2</b>	Código 9.2 - Indeferimento (22) 13/08/2010 (54) MÉTODO PARA DECODIFICAR UMA IMAGEM (62) BR 11 2012 001757-8 13/08/2010 (71) SAMSUNG ELECTRONICS CO., LTD. (KR)
<b>(21) BR 12 2021 005453-3 A2</b>	Código 9.2 - Indeferimento (22) 13/08/2010 (54) MÉTODO PARA DECODIFICAR UMA IMAGEM (62) BR 11 2012 001757-8 13/08/2010 (71) SAMSUNG ELECTRONICS CO., LTD. (KR)
<b>(21) BR 12 2021 006007-0 A2</b>	Código 9.2 - Indeferimento (22) 15/02/2013 (54) SEQUÊNCIA DE ÁCIDO NUCLEICO QUE COMPREENDE OU CODIFICA UMA HASTE-ALÇA DE HISTONA E UMA SEQUÊNCIA POLI(A) E SEU USO, COMPOSIÇÃO FARMACÊUTICA E MÉTODO PARA AUMENTAR A EXPRESSÃO DE UM PEPTÍDEO OU PROTEÍNA CODIFICADA (62) BR 11 2014 016361-8 15/02/2013 (71) CUREVAC AG (DE)
<b>(21) BR 12 2021 008078-0 A2</b>	Código 9.2 - Indeferimento (22) 21/12/2011

---

	(54) COMPOSIÇÃO (62) BR 11 2013 015848-4 21/12/2011 (71) DOW GLOBAL TECHNOLOGIES LLC (US)
<b>(21) BR 12 2021 008447-5 A2</b>	Código 9.2 - Indeferimento (22) 31/03/2010 (54) CARTUCHO DE AMPLIFICAÇÃO DE SISTEMA FECHADO E KIT (62) PI 1006757-4 31/03/2010 (71) KONINKLIJKE PHILIPS N.V. (NL)
<b>(21) BR 12 2021 009023-8 A2</b>	Código 9.2 - Indeferimento (22) 13/01/2014 (54) RÉPLICA DE QUEIJO NÃO LÁCTEA COMPREENDENDO UMA MISTURA SOLIDIFICADA DE PROTEÍNAS DE FONTE NÃO ANIMAL (62) BR 11 2015 016651-2 13/01/2014 (71) IMPOSSIBLE FOODS INC. (US)
<b>(21) BR 12 2021 010289-9 A2</b>	Código 9.2 - Indeferimento (22) 13/07/2007 (54) ANTICORPO QUIMÉRICO OU UM FRAGMENTO DO MESMO OU UM ANTICORPO HUMANIZADO OU UM FRAGMENTO DO MESMO, MOLÉCULA DE ÁCIDO NUCLÉICO, VETOR DE EXPRESSÃO, CÉLULA, COMPOSIÇÃO FARMACÊUTICA, MISTURA, USO DE UM ANTICORPO QUIMÉRICO OU UM FRAGMENTO DO MESMO OU UM ANTICORPO HUMANIZADO OU UM FRAGMENTO DO MESMO E/OU UMA PARTE FUNCIONAL DO MESMO E/OU DE UMA COMPOSIÇÃO FARMACÊUTICA OU DE UMA MISTURA, MÉTODO PARA A PREPARAÇÃO DE UMA COMPOSIÇÃO FARMACÊUTICA OU DE UMA MISTURA, MÉTODO DE DIAGNÓSTICO DE UMA AMILOIDOSE EM UM PACIENTE, MÉTODO PARA DETERMINAR O GRAU DA CARGA DE PLACA AMILOIDOGÊNICA EM UMA AMOSTRA DE TECIDO E/OU AMOSTRA DE FLUIDOS CORPORAIS, MÉTODO PARA DESAGREGAR FIBRAS BETA-AMILÓIDES PRÉ-FORMADAS, KIT DE TESTE, REGIÕES VARIÁVEIS DE CADEIA LEVE E DE CADEIA PESADA, LINHAGEM DE CÉLULA, GENE DE ANTICORPO E USO DE UM ANTICORPO HUMANIZADO OU UM FRAGMENTO DO MESMO (62) PI 0714713-9 13/07/2007 (71) AC IMMUNE S.A. (CH) ; GENENTECH, INC. (US)
<b>(21) BR 12 2021 015130-0 A2</b>	Código 9.2 - Indeferimento (22) 10/03/2009 (54) COMPOSIÇÃO FARMACÊUTICA, ARTIGO DE MANUFATURA, MÉTODOS PARA DETERMINAÇÃO DE COMPOSTOS E PARA DETERMINAÇÃO DE UMA COMBINAÇÃO TERAPÊUTICA E USO DE UMA



---

	COMBINAÇÃO TERAPÊUTICA (62) PI 0906181-9 10/03/2009 (71) GENENTECH, INC. (US)
--	---

---

<b>(21) BR 12 2021 017292-7 A2</b>	Código 9.2 - Indeferimento (22) 06/07/2009 (54) ESQUEMA DE CODIFICAÇÃO/DECODIFICAÇÃO DE ÁUDIO COM TAXA DE BITS BAIXA COM PRÉ-PROCESSAMENTO COMUM (62) PI 0910516-6 06/07/2009 (71) FRAUNHOFER-GESELLSCHAFT ZUR FÖRDERUNG DER ANGEWANDTEN FORSCHUNG E. V. (DE)
------------------------------------	---

---

<b>(21) BR 20 2016 003766-8 U2</b>	Código 9.2 - Indeferimento (22) 22/02/2016 (54) "PÉ DE APOIO PARA ENGATE DE REBOQUES E SEMIRREBOQUES". (71) METALÚRGICA DOURADOS LTDA - EPP (BR/MS)
------------------------------------	--

---

<b>(21) BR 20 2016 016366-3 U2</b>	Código 9.2 - Indeferimento (22) 14/07/2016 (54) DISPOSITIVO DENTAL EMISSOR DE LUZ MULTIFUNÇÕES (71) UNIVERSIDADE ESTADUAL DE CAMPINAS (BR/SP)
------------------------------------	--

---

<b>(21) BR 20 2016 027381-7 U2</b>	Código 9.2 - Indeferimento (22) 22/11/2016 (54) DISPOSIÇÃO APLICADA EM ESPAÇADOR PARA DUTOS CORRUGADOS (71) RIPLÁS PEÇAS PLÁSTICAS LTDA - EPP (BR/MG)
------------------------------------	--

---

<b>(21) BR 20 2016 030061-0 U2</b>	Código 9.2 - Indeferimento (22) 20/12/2016 (54) DISPOSIÇÃO CONSTRUTIVA APLICADA EM ESTUFA AGRÍCOLA (71) ARI LUIS BIANCHI (BR/RS)
------------------------------------	---

---

<b>(21) PI 0520032-6 A2</b>	Código 9.2 - Indeferimento (22) 21/07/2005 (54) MOLÉCULAS PARA TRANSPORTAR UM COMPOSTO ATRAVÉS DA BARREIRA HEMATOENCEFÁLICA (71) ANGIOCHEM INC. (CA)
-----------------------------	---

---

<b>(21) PI 0606360-8 A2</b>	Código 9.2 - Indeferimento (22) 16/02/2006 (54) MÉTODO PARA MELHORAR A APOPTOSE, MÉTODO PARA TRATAR UMA DESORDEM PROLIFERATIVA E MÉTODO PARA TRATAR CÉLULAS
-----------------------------	---

---

	CANCEROSAS (71) Genentech, Inc (US)
--	--

---

<b>(21) PI 0606542-2 A8</b>	Código 9.2 - Indeferimento (22) 21/02/2006 (54) MÉTODOS PARA AUMENTAR O TEMPO DE PROGRESSÃO DE UMA DOENÇA (TTP) (71) Genentech, Inc. (US)
-----------------------------	--

---

<b>(21) PI 0613005-4 A8</b>	Código 9.2 - Indeferimento (22) 14/07/2006 (54) USO DE POLIPEPTÍDEOS DE APROTININA COMO VEÍCULOS EM CONJUGADOS FARMACÊUTICOS. (71) ANGIOCHEM INC. (CA)
-----------------------------	---

---

<b>(21) PI 0617165-6 A2</b>	Código 9.2 - Indeferimento (22) 05/10/2006 (54) COMPOSTOS INIBIDORES MEK, COMPOSIÇÕES FARMACÊUTICAS QUE OS CONTEM E MÉTODOS DE USO DOS MESMOS (71) EXELIXIS, INC. (US)
-----------------------------	---

---

<b>(21) PI 0617267-9 A2</b>	Código 9.2 - Indeferimento (22) 05/10/2006 (54) Uso de um antagonista de neutrocina-alfa para a preparação de uma composição farmacêutica para reduzir a frequência ou quantidade de corticosteroide fornecida a um paciente com lúpus eritematoso sistêmico (71) Human Genome Sciences, Inc. (US)
-----------------------------	---

---

<b>(21) PI 0715450-0 A2</b>	Código 9.2 - Indeferimento (22) 12/07/2007 (54) PROCESSO DE PREPARAÇÃO DE COMPOSTOS DIAMINOFENOTIAZÍNIO (71) PROVEPHARM LIFE SOLUTIONS (FR)
-----------------------------	--

---

<b>(21) PI 0717439-0 A2</b>	Código 9.2 - Indeferimento (22) 18/10/2007 (54) COMPOSIÇÃO FARMACÊUTICA, E, MÉTODOS PARA TRATAR SUBFERTILIDADE MASCULINA, PARA DETERMINAR UM ESTADO DE FERTILIDADE EM UM INDIVÍDUO DO SEXO MASCULINO, PARA A REPRODUÇÃO ASSISTIDA, PARA SELECIONAR UMA TÉCNICA DE REPRODUÇÃO ASSISTIDA E PARA SELECIONAR CÉLULAS DE ESPERMA EM UMA POPULAÇÃO DE CÉLULAS DE ESPERMA PARA USO EM UMA TÉCNICA DE REPRODUÇÃO AUXILIADA
-----------------------------	--

---

(71) PERINESS LTD. (IL)

---

**(21) PI 0903732-2 A2**

Código 9.2 - Indeferimento

(22) 12/08/2009

(54) PROCESSO DE PRODUÇÃO DE IMPLANTES CRANIOFACIAIS VIA DIGITALIZAÇÃO TRIDIMENSIONAL A LASER E USINAGEM CNC, E IMPLANTES PRODUZIDOS PELO PRESENTE PROCESSO

(71) Universidade Federal do Rio Grande do Sul (BR/RS)

---

**(21) PI 0908578-5 A2**

Código 9.2 - Indeferimento

(22) 13/03/2009

(54) ENSAIOS DE ATIVIDADES DE SOROTIPO A DE TOXINA BOTULÍNICA IMUNOBASEADA

(71) Allergan, Inc (US)

---

**(21) PI 0911298-7 A2**

Código 9.2 - Indeferimento

(22) 14/04/2009

(54) SOLVATO DE DMSO NO ESTADO SÓLIDO, COMPOSTO BENZIDRIL ÉSTER DE ÁCIDO (6R, 7R)-7-{2-(5-AMINO-[1,2,4]TIADIAZOL-3-IL)-2-[(Z)-TRITIOXIIMINO]-ACETILAMINO}-3-[(R)-1'-TERC-BUTOXICARBONIL-2-OXO-[1,3]BIPYRROLIDINIL-(3E)-IL-DENOMETIL]-8-OXO-5-TIA-1-AZA-BICICLO[4.2.0]OCT-2-ENO-2-CARBOXÍLICO CRISTALINO; SEU PROCESSO DE PRODUÇÃO E USO

(71) Basilea Pharmaceutica AG (CH)

---

**(21) PI 0917037-5 A2**

Código 9.2 - Indeferimento

(22) 02/12/2009

(54) MOLÉCULA DE LIGAÇÃO ESPECÍFICA USO DE UMA MOLÉCULA DE LIGAÇÃO ESPECÍFICA QUE LIGUE AO ANX- A1 MÉTODO PARA O TRATAMENTO DA DOENÇA MEDIADA COM CÉLULAS T

(71) QUEEN MARY & WESTFIELD COLLEGE (GB)

---

**(21) PI 0917656-0 A2**

Código 9.2 - Indeferimento

(22) 21/08/2009

(54) FATORES VIII E IX HUMANOS PRODUZIDOS DE FORMA RECOMBINANTE

(71) Octapharma AG (CH)

---

**(21) PI 0919759-1 A2**

Código 9.2 - Indeferimento

(22) 20/10/2009

(54) POLIPEPTÍDEOS PARA TRATAMENTO E PREVENÇÃO DE ADESÕES

(71) Moerae Matrix, INC (US)

---

<b>(21) PI 0920259-5 A2</b>	Código 9.2 - Indeferimento (22) 16/10/2009 (54) MOLÉCULA DE FATOR SANGUÍNEO MODIFICADO, COMPOSIÇÃO FARMACÊUTICA, E, MÉTODOS PARA PREPARAR UMA MOLÉCULA DE FATOR SANGUÍNEO MODIFICADO E PARA TRATAR UM INDIVÍDUO SOFRENDO DE UM DISTÚRBIO DE COAGULAÇÃO SANGUÍNEA (71) TAKEDA PHARMACEUTICAL COMPANY LIMITED (JP)
<b>(21) PI 1000905-1 A8</b>	Código 9.2 - Indeferimento (22) 29/03/2010 (54) MÉTODO E APARELHO PARA ATRIBUIR IDENTIFICADORES A SERVIÇOS DE MÍDIA (71) INTERDIGITAL MADISON PATENT HOLDINGS (FR)
<b>(21) PI 1008556-4 A2</b>	Código 9.2 - Indeferimento (22) 11/02/2010 (54) FORMA DE DOSAGEM FARMACÊUTICA SÓLIDA COMPREENDENDO LINAGLIPTINA E 1-CLORO-4-(B-D-GLICOPIRANOS-1-IL)-2-[4-((S)-TETRA-HIDROFURAN-3-ILÓ XI)-BENZIL]-BENZENO (71) Boehringer Ingelheim International GMBH (DE)
<b>(21) PI 1010780-0 A2</b>	Código 9.2 - Indeferimento (22) 03/06/2010 (54) MÉTODOS IN VITRO OU EX VIVO PARA APERFEIÇOAR A EFICÁCIA DE UM ANTIBIÓTICO CONTRA ACINETOBACTER E PARA COMBATER CONTAMINAÇÃO POR ACINETOBACTER DE UM SÍTIO, USO DE UM OLIGÔMERO DE ALGINATO E PRODUTO (71) Algipharma AS (NO)
<b>(21) PI 1012723-2 A2</b>	Código 9.2 - Indeferimento (22) 30/03/2010 (54) ALOCAÇÃO DE PORTADORA COMPONENTE DE EQUIPAMENTO DE USUÁRIO (71) WIRELESS INNOVATIONS LLC (US)
<b>(21) PI 1012993-6 A2</b>	Código 9.2 - Indeferimento (22) 08/06/2010 (54) USO DE UM ANTICORPO ANTI-TAU PS422 PARA O TRATAMENTO DE DOENÇAS DO CÉREBRO (71) F. Hoffmann-La Roche AG (CH)
<b>(21) PI 1014494-3 A2</b>	Código 9.2 - Indeferimento

---

---

(22) 17/03/2010

(54) VACINA PNEUMOCÓCICA E USOS DA MESMA

(71) Coley Pharmaceutical Group, Inc. (US)

---

**(21) PI 1016133-3 A2**

Código 9.2 - Indeferimento

(22) 01/04/2010

(54) CONJUGADO, COMPOSIÇÃO, USO DE UMA COMPOSIÇÃO, E, MÉTODOS PARA DISPENSAR UM ÁCIDO NUCLEICO EM UMA CÉLULA, PARA INDUZIR UMA RESPOSTA IMUNE EM CÉLULAS DE MAMÍFEROS IN VITRO E PARA INDUZIR UMA RESPOSTA IMUNE EM CÉLULAS DE VERTEBRADO IN VITRO

(71) University Of Miami (US)

---

**(21) PI 1102315-5 A2**

Código 9.2 - Indeferimento

(22) 04/08/2011

(54) GEOMEMBRANA PRODUZIDA COM MISTURAS DE POLIETILENO DE ALTA DENSIDADE, POLIETILENO LINEAR DE BAIXA DENSIDADE E POLIETILENO DE BAIXA DENSIDADE

(71) NP BRASIL SERVIÇOS E PROJETOS EIRELI (BR/SP)

---

**(21) PI 1104005-0 A2**

Código 9.2 - Indeferimento

(22) 01/08/2011

(54) APARELHO COM CORPO TRANSFORMÁVEL ELASTICAMENTE

(71) NOKIA TECHNOLOGIES OY (FI)

---

**(21) PI 1104113-7 A2**

Código 9.2 - Indeferimento

(22) 10/10/2011

(54) DISPOSITIVO DE COMUNICAÇÃO

(71) GENERAL ELECTRIC COMPANY (US)

### **Código 9.2.4 - Manutenção do Indeferimento**

Mantido o indeferimento uma vez que não foi apresentado recurso dentro do prazo legal.

---

**(21) BR 20 2016 010743-7 U2**

Código 9.2.4 - Manutenção do Indeferimento

(22) 12/05/2016

(54) APERFEIÇOAMENTO INTRODUZIDO EM CAIXA PLÁSTICA

(71) ANTONIO CARLOS MAZARO (BR/SP)

MANTIDO O INDEFERIMENTO UMA VEZ QUE NÃO FOI APRESENTADO  
RECURSO DENTRO DO PRAZO LEGAL

**Código Arquivamento****Código 11.1 - Arquivamento - Art. 33 da LPI**

Arquivado o pedido por falta de pagamento do requerimento do pedido de exame no prazo previsto no Art. 33 da Lei nº 9.279/96. Desta data corre o prazo de 60 (sessenta) dias para o depositante requerer o desarquivamento, através do pagamento da retribuição específica de desarquivamento (GRU com código de serviço 209) e do pagamento do pedido de exame (GRU com código de serviço 203, 204, 205, 284 ou 285, de acordo com a natureza específica do pedido), sob pena de arquivamento definitivo de acordo com o Parágrafo único do Art. 33 da Lei nº 9.279/96

---

<b>(21) BR 10 2017 008055-2 A2</b>	Código 11.1 - Arquivamento - Art. 33 da LPI (22) 19/04/2017 (71) UNIVERSIDADE FEDERAL DO ESPÍRITO SANTO (BR)
<b>(21) BR 10 2018 005838-0 A2</b>	Código 11.1 - Arquivamento - Art. 33 da LPI (22) 23/03/2018 (71) UNIVERSIDADE FEDERAL DE PERNAMBUCO (BR/PE) ; UNIVERSIDADE FEDERAL DO RIO DE JANEIRO (BR/RJ)
<b>(21) BR 10 2018 006679-0 A2</b>	Código 11.1 - Arquivamento - Art. 33 da LPI (22) 02/04/2018 (71) SEECURE TAIWAN CO., LTD. (TW)
<b>(21) BR 10 2018 011346-1 A2</b>	Código 11.1 - Arquivamento - Art. 33 da LPI (22) 05/06/2018 (71) WELLINGTON LUIZ FERNANDES (BR/MG) O pedido de exame para esse pedido, de acordo com o art. 33 da LPI; Portaria INPI PR nº 120 de 16/03/2020, Portaria INPI PR nº 161 de 13/04/2020; Portaria INPI PR nº 166 de 27/04/2020; Portaria INPI PR nº 179 de 11/05/2020 e Portaria INPI nº 334 de 24/09/2020, possuía prazo para ser requerido até 02/09/2021. Dessa forma considera-se a petição de exame nº 800210345927 de 06/10/2021 intempestiva. Para que a mesma possa ser aproveitada é necessário pagar, em um prazo de até 60 dias da data desta publicação, uma GRU de requerimento de desarquivamento (GRU com código de serviço 209).
<b>(21) BR 10 2018 014119-8 A2</b>	Código 11.1 - Arquivamento - Art. 33 da LPI (22) 11/07/2018 (71) RAFAEL MENCK DE ALMEIDA (BR/SP) ; ANDRE LUIZ TEROSO RIBEIRO (BR/SP)

---

<b>(21) BR 10 2018 016510-0 A2</b>	Código 11.1 - Arquivamento - Art. 33 da LPI (22) 13/08/2018 (71) LUMA IMPLEMENTOS AGRÍCOLAS LTDA. (BR/SP)
<hr/>	
<b>(21) BR 10 2018 016542-9 A2</b>	Código 11.1 - Arquivamento - Art. 33 da LPI (22) 14/08/2018 (71) RATTLEJACK INNOVATIONS PTY LTD (AU)
<hr/>	
<b>(21) BR 10 2018 016617-4 A2</b>	Código 11.1 - Arquivamento - Art. 33 da LPI (22) 14/08/2018 (71) IMUNOVA ANALISES BIOLOGICAS LTDA - ME (BR/PR) ; SERVIÇO NACIONAL DE APRENDIZAGEM INDUSTRIAL - SENAI - DEPARTAMENTO REGIONAL DO PARANÁ (BR/PR)
<hr/>	
<b>(21) BR 10 2018 016792-8 A2</b>	Código 11.1 - Arquivamento - Art. 33 da LPI (22) 16/08/2018 (71) INSTITUTO FEDERAL DE EDUCAÇÃO CIÊNCIA E TECNOLOGIA DO AMAZONAS (BR/AM)
<hr/>	
<b>(21) BR 10 2018 016892-4 A2</b>	Código 11.1 - Arquivamento - Art. 33 da LPI (22) 17/08/2018 (71) THIAGO WAGNER ZAGO (BR/MT)
<hr/>	
<b>(21) BR 11 2020 002035-4 A2</b>	Código 11.1 - Arquivamento - Art. 33 da LPI (22) 14/08/2018 (71) JOH. FRIEDRICH BEHRENS, AG. (DE)
<hr/>	
<b>(21) BR 11 2020 002340-0 A2</b>	Código 11.1 - Arquivamento - Art. 33 da LPI (22) 18/08/2018 (71) UBER TECHNOLOGIES, INC. (US)
<hr/>	
<b>(21) BR 11 2020 002377-9 A2</b>	Código 11.1 - Arquivamento - Art. 33 da LPI (22) 16/08/2018 (71) COLOPLAST A/S (DK)
<hr/>	
<b>(21) BR 11 2020 002519-4 A2</b>	Código 11.1 - Arquivamento - Art. 33 da LPI (22) 10/08/2018 (71) TAISHO PHARMACEUTICAL CO., LTD. (JP)
<hr/>	
<b>(21) BR 11 2020 002809-6 A2</b>	Código 11.1 - Arquivamento - Art. 33 da LPI (22) 10/08/2018



---

(71) HUAWEI TECHNOLOGIES CO., LTD. (CN)

---

**(21) BR 11 2020 002878-9 A2** Código 11.1 - Arquivamento - Art. 33 da LPI  
(22) 17/08/2018  
(71) STRYKER CORPORATION (US)

---

**(21) BR 11 2020 002912-2 A2** Código 11.1 - Arquivamento - Art. 33 da LPI  
(22) 16/08/2018  
(71) COLOPLAST A/S (DK)

---

**(21) BR 11 2020 002957-2 A2** Código 11.1 - Arquivamento - Art. 33 da LPI  
(22) 16/08/2018  
(71) BRISTOL-MYERS SQUIBB COMPANY (US)

---

**(21) BR 11 2020 003138-0 A2** Código 11.1 - Arquivamento - Art. 33 da LPI  
(22) 16/08/2018  
(71) THE UNIVERSITY OF SYDNEY (AU)

---

**(21) BR 11 2020 003142-9 A2** Código 11.1 - Arquivamento - Art. 33 da LPI  
(22) 16/08/2018  
(71) THE UNIVERSITY OF SYDNEY (AU)

---

**(21) BR 11 2020 003290-5 A2** Código 11.1 - Arquivamento - Art. 33 da LPI  
(22) 14/08/2018  
(71) SI GROUP SWITZERLAND (CHAA) GMBH (CH)

---

**(21) BR 11 2020 003434-7 A2** Código 11.1 - Arquivamento - Art. 33 da LPI  
(22) 14/08/2018  
(71) BABYLISS FACO SPRL (BE)

---

**(21) BR 11 2020 005999-4 A2** Código 11.1 - Arquivamento - Art. 33 da LPI  
(22) 17/08/2018  
(71) GEOFFREY PETER (US)

---

**(21) BR 11 2020 008246-5 A2** Código 11.1 - Arquivamento - Art. 33 da LPI  
(22) 13/08/2018  
(71) THREEBOND CO., LTD. (JP)

---

**(21) BR 20 2018 016518-1 U2** Código 11.1 - Arquivamento - Art. 33 da LPI  
(22) 13/08/2018  
(71) GLOBAL ID SOUTH AMERICA LTDA - ME (BR/SP)

---

(21) BR 20 2018 016704-4 U2

Código 11.1 - Arquivamento - Art. 33 da LPI

(22) 15/08/2018

(71) HICKIES, INC. (US)

**Código 11.2 - Arquivamento - Art. 36 §1º da LPI**

Arquivado definitivamente o pedido de patente, uma vez que não foi respondida a exigência formulada.

---

<b>(21) BR 10 2013 014493-2 A2</b>	Código 11.2 - Arquivamento - Art. 36 §1º da LPI (22) 11/06/2013 (71) TAKASHI NISHIMURA (BR/SP)
------------------------------------	--

---

<b>(21) BR 10 2013 020285-1 A2</b>	Código 11.2 - Arquivamento - Art. 36 §1º da LPI (22) 08/08/2013 (71) EXECUÇÃO GESTÃO E CONSULTORIA EM INFORMÁTICA LTDA (BR/RS)
------------------------------------	--

---

<b>(21) BR 10 2013 020961-9 A2</b>	Código 11.2 - Arquivamento - Art. 36 §1º da LPI (22) 12/08/2013 (71) UNIVERSIDADE FEDERAL DE SÃO CARLOS (BR/SP)
------------------------------------	---

---

<b>(21) BR 10 2013 022050-7 A8</b>	Código 11.2 - Arquivamento - Art. 36 §1º da LPI (22) 29/08/2013 (71) RICARDO PENTEADO BASTOS (BR/SP) ; PAULO ROGERIO MAGRI (BR/SP)
------------------------------------	--

---

<b>(21) BR 10 2014 001217-6 A2</b>	Código 11.2 - Arquivamento - Art. 36 §1º da LPI (22) 17/01/2014 (71) ANDRÉ LUIS HANUM (BR/MG)
------------------------------------	---

---

<b>(21) BR 10 2014 004149-4 A2</b>	Código 11.2 - Arquivamento - Art. 36 §1º da LPI (22) 21/02/2014 (71) AETHRA SISTEMAS AUTOMOTIVOS S/A (BR/MG)
------------------------------------	--

---

<b>(21) BR 10 2014 006508-3 A2</b>	Código 11.2 - Arquivamento - Art. 36 §1º da LPI (22) 19/03/2014 (71) CARLOS EDUARDO DE FRANÇA (BR/SP)
------------------------------------	---

---

<b>(21) BR 10 2014 027151-1 A2</b>	Código 11.2 - Arquivamento - Art. 36 §1º da LPI (22) 30/10/2014 (71) THERMWALL INDUSTRIA COMERCIO E SERVIÇOS LTDA-ME (BR/ES)
------------------------------------	--

---

<b>(21) BR 10 2014 028016-2 A2</b>	Código 11.2 - Arquivamento - Art. 36 §1º da LPI (22) 10/11/2014 (71) CARLOS ALBERTO VIEIRA FILHO (BR/MG)
------------------------------------	--

---

<b>(21) BR 10 2014 028033-2 A8</b>	Código 11.2 - Arquivamento - Art. 36 §1° da LPI (22) 10/11/2014 (71) MAURO ALCYR MENDONÇA (BR/SP)
<hr/>	
<b>(21) BR 10 2014 031551-9 A2</b>	Código 11.2 - Arquivamento - Art. 36 §1° da LPI (22) 16/12/2014 (71) Nelson Pires Modesto (BR/SP)
<hr/>	
<b>(21) BR 10 2015 005261-8 A2</b>	Código 11.2 - Arquivamento - Art. 36 §1° da LPI (22) 10/03/2015 (71) UNIVERSIDADE FEDERAL FLUMINENSE (BR/RJ)
<hr/>	
<b>(21) BR 10 2015 017229-0 A2</b>	Código 11.2 - Arquivamento - Art. 36 §1° da LPI (22) 20/07/2015 (71) ARIOFRASIO PEREIRA DO NASCIMENTO (BR/SP)
<hr/>	
<b>(21) BR 10 2016 014509-0 A2</b>	Código 11.2 - Arquivamento - Art. 36 §1° da LPI (22) 20/06/2016 (71) TECNOQUIMA ASSESSORIA E REPRESENTAÇÕES LTDA (BR/SP)
<hr/>	
<b>(21) BR 11 2012 000678-9 A2</b>	Código 11.2 - Arquivamento - Art. 36 §1° da LPI (22) 13/07/2010 (71) Gore Enterprise Holdings, Inc. (US)
<hr/>	
<b>(21) BR 11 2012 016663-8 A2</b>	Código 11.2 - Arquivamento - Art. 36 §1° da LPI (22) 07/01/2011 (71) QUALCOMM INCORPORATED (US)
<hr/>	
<b>(21) BR 11 2012 029611-6 A2</b>	Código 11.2 - Arquivamento - Art. 36 §1° da LPI (22) 20/05/2011 (71) SILVER CREEK PHARMACEUTICALS, INC. (US)
<hr/>	
<b>(21) BR 11 2012 030442-9 A2</b>	Código 11.2 - Arquivamento - Art. 36 §1° da LPI (22) 06/05/2011 (71) INTEL CORPORATION (US)
<hr/>	
<b>(21) BR 11 2013 005634-7 A2</b>	Código 11.2 - Arquivamento - Art. 36 §1° da LPI (22) 08/09/2011 (71) MAX-PLANCK-GESELLSCHAFT ZUR FOERDERUNG DER WISSENSCHAFTEN E.V. (DE)

<b>(21) BR 11 2013 014768-7 A2</b>	Código 11.2 - Arquivamento - Art. 36 §1° da LPI (22) 11/11/2011 (71) RÖHM GMBH (DE)
<b>(21) BR 11 2013 025517-0 A2</b>	Código 11.2 - Arquivamento - Art. 36 §1° da LPI (22) 29/03/2012 (71) BAYER INTELLECTUAL PROPERTY GMBH (DE)
<b>(21) BR 11 2014 012419-1 A2</b>	Código 11.2 - Arquivamento - Art. 36 §1° da LPI (22) 21/11/2012 (71) STARBUCKS CORPORATION D/B/A STARBUCKS COFFEE COMPANY (US)
<b>(21) BR 11 2014 012927-4 A8</b>	Código 11.2 - Arquivamento - Art. 36 §1° da LPI (22) 06/12/2012 (71) DOLBY LABORATORIES LICENSING CORPORATION (US)
<b>(21) BR 11 2014 024552-5 A2</b>	Código 11.2 - Arquivamento - Art. 36 §1° da LPI (22) 01/04/2013 (71) CYTOKINETICS, INC. (US) ; JEFFREY R. JASPER (US) ; FADY MALIK (US) ; DARREN T. HWEE (US)
<b>(21) BR 11 2014 028052-5 A2</b>	Código 11.2 - Arquivamento - Art. 36 §1° da LPI (22) 09/05/2013 (71) STIMATIX GI LTD (IL)
<b>(21) BR 11 2015 003729-1 A2</b>	Código 11.2 - Arquivamento - Art. 36 §1° da LPI (22) 23/08/2013 (71) BOARD OF REGENTS, THE UNIVERSITY OF TEXAS SYSTEM (US)
<b>(21) BR 11 2015 021043-0 A2</b>	Código 11.2 - Arquivamento - Art. 36 §1° da LPI (22) 05/03/2014 (71) PPG INDUSTRIES OHIO, INC. (US)
<b>(21) BR 11 2015 021195-0 A2</b>	Código 11.2 - Arquivamento - Art. 36 §1° da LPI (22) 30/03/2015 (71) JIANGMEN KINGFAI ELECTRICAL APPLIANCE IND. CO., LTD. (CN)
<b>(21) BR 11 2015 024107-7 A2</b>	Código 11.2 - Arquivamento - Art. 36 §1° da LPI (22) 18/03/2014 (71) FRESENIUS MEDICAL CARE DEUTSCHLAND GMBH (DE)

---

<b>(21) BR 11 2015 030413-3 A2</b>	Código 11.2 - Arquivamento - Art. 36 §1° da LPI (22) 28/05/2014 (71) BASF SE (DE)
<hr/>	
<b>(21) BR 11 2015 030541-5 A2</b>	Código 11.2 - Arquivamento - Art. 36 §1° da LPI (22) 05/06/2014 (71) SEIKO EPSON CORPORATION (JP)
<hr/>	
<b>(21) BR 11 2015 031023-0 A2</b>	Código 11.2 - Arquivamento - Art. 36 §1° da LPI (22) 12/06/2013 (71) Kinyosha Co., Ltd. (JP)
<hr/>	
<b>(21) BR 11 2015 032576-9 A8</b>	Código 11.2 - Arquivamento - Art. 36 §1° da LPI (22) 26/06/2014 (71) BENNY ANTONY (IN)
<hr/>	
<b>(21) BR 11 2016 005558-6 A2</b>	Código 11.2 - Arquivamento - Art. 36 §1° da LPI (22) 25/09/2014 (71) ROHM AND HAAS COMPANY (US)
<hr/>	
<b>(21) BR 11 2016 010729-2 A2</b>	Código 11.2 - Arquivamento - Art. 36 §1° da LPI (22) 02/03/2015 (71) SAINT-GOBAIN GLASS FRANCE (FR)
<hr/>	
<b>(21) BR 11 2016 010907-4 A2</b>	Código 11.2 - Arquivamento - Art. 36 §1° da LPI (22) 12/11/2014 (71) DS SMITH PACKAGING DEUTSCHLAND STIFTUNG & CO. KG (DE)
<hr/>	
<b>(21) BR 11 2016 016609-4 A2</b>	Código 11.2 - Arquivamento - Art. 36 §1° da LPI (22) 05/02/2015 (71) JANSSEN SCIENCES IRELAND UC (IE)
<hr/>	
<b>(21) BR 11 2016 019620-1 A2</b>	Código 11.2 - Arquivamento - Art. 36 §1° da LPI (22) 10/03/2015 (71) SAINT-GOBAIN PERFORMANCE PLASTICS CORPORATION (US)
<hr/>	
<b>(21) BR 11 2016 019942-1 A2</b>	Código 11.2 - Arquivamento - Art. 36 §1° da LPI (22) 27/02/2015 (71) 3M INNOVATIVE PROPERTIES COMPANY (US)
<hr/>	
<b>(21) BR 11 2016 023025-6 A2</b>	Código 11.2 - Arquivamento - Art. 36 §1° da LPI (22) 04/04/2015

---

(71) CEDARS-SINAI MEDICAL CENTER (US)

---

**(21) BR 11 2016 026346-4 A8** Código 11.2 - Arquivamento - Art. 36 §1º da LPI  
(22) 14/05/2015  
(71) ITEOS THERAPEUTICS (BE)

---

**(21) BR 11 2017 001804-7 A2** Código 11.2 - Arquivamento - Art. 36 §1º da LPI  
(22) 13/06/2015  
(71) ILLINOIS TOOL WORKS INC. (US)

---

**(21) BR 11 2017 004799-3 A2** Código 11.2 - Arquivamento - Art. 36 §1º da LPI  
(22) 15/09/2015  
(71) BOREALIS AG (AT)

---

**(21) BR 11 2017 008235-7 A2** Código 11.2 - Arquivamento - Art. 36 §1º da LPI  
(22) 15/10/2015  
(71) COLORANT CHROMATICS AG (CH)

---

**(21) BR 11 2017 028394-8 A2** Código 11.2 - Arquivamento - Art. 36 §1º da LPI  
(22) 11/07/2016  
(71) ARVINAS, INC. (US)

---

**(21) BR 11 2018 067360-9 A2** Código 11.2 - Arquivamento - Art. 36 §1º da LPI  
(22) 23/02/2017  
(71) BASF COATINGS GMBH (DE)

---

**(21) BR 11 2018 067683-7 A2** Código 11.2 - Arquivamento - Art. 36 §1º da LPI  
(22) 23/02/2017  
(71) VELOX-PUREDIGITAL LTD. (IL)

---

**(21) BR 11 2018 068172-5 A2** Código 11.2 - Arquivamento - Art. 36 §1º da LPI  
(22) 22/02/2017  
(71) FEDERAL-MOGUL NÜRNBERG GMBH (DE)

---

**(21) BR 11 2018 075922-8 A2** Código 11.2 - Arquivamento - Art. 36 §1º da LPI  
(22) 14/07/2017  
(71) WESTROCK MWV, LLC (US)

---

**(21) BR 11 2018 077138-4 A2** Código 11.2 - Arquivamento - Art. 36 §1º da LPI  
(22) 30/06/2017  
(71) AKZO NOBEL COATINGS INTERNATIONAL B.V. (NL)

<b>(21) BR 11 2018 077450-2 A2</b>	Código 11.2 - Arquivamento - Art. 36 §1° da LPI (22) 14/08/2017 (71) BASF COATINGS GMBH (DE)
<b>(21) BR 11 2019 001340-7 A2</b>	Código 11.2 - Arquivamento - Art. 36 §1° da LPI (22) 31/07/2017 (71) BASF SE (DE)
<b>(21) BR 11 2019 002059-4 A2</b>	Código 11.2 - Arquivamento - Art. 36 §1° da LPI (22) 14/07/2017 (71) INDEPENDENCE OILFIELD CHEMICALS LLC (US)
<b>(21) BR 11 2019 003223-1 A2</b>	Código 11.2 - Arquivamento - Art. 36 §1° da LPI (22) 16/08/2017 (71) COMMONWEALTH SCIENTIFIC AND INDUSTRIAL RESEARCH ORGANISATION (AU)
<b>(21) BR 11 2019 003539-7 A2</b>	Código 11.2 - Arquivamento - Art. 36 §1° da LPI (22) 07/07/2017 (71) HENKEL AG & CO. KGAA (DE)
<b>(21) BR 11 2019 004387-0 A2</b>	Código 11.2 - Arquivamento - Art. 36 §1° da LPI (22) 05/09/2017 (71) SUNCARBON AB (SE)
<b>(21) BR 11 2019 004466-3 A2</b>	Código 11.2 - Arquivamento - Art. 36 §1° da LPI (22) 01/09/2017 (71) DOMTAR PAPER COMPANY, LLC (US)
<b>(21) BR 11 2019 004661-5 A2</b>	Código 11.2 - Arquivamento - Art. 36 §1° da LPI (22) 11/09/2017 (71) IMERYS USA, INC. (US)
<b>(21) BR 11 2019 005320-4 A2</b>	Código 11.2 - Arquivamento - Art. 36 §1° da LPI (22) 19/09/2017 (71) MASCHINENFABRIK RIETER AG (CH)
<b>(21) BR 11 2019 005766-8 A2</b>	Código 11.2 - Arquivamento - Art. 36 §1° da LPI (22) 26/09/2017 (71) BAKER HUGHES, A GE COMPANY, LLC (US)
<b>(21) BR 11 2019 006561-0 A2</b>	Código 11.2 - Arquivamento - Art. 36 §1° da LPI



---

	(22) 27/09/2017 (71) TORAY INDUSTRIES, INC. (JP)
--	---

---

<b>(21) BR 11 2019 006562-8 A2</b>	Código 11.2 - Arquivamento - Art. 36 §1º da LPI (22) 27/09/2017 (71) TORAY INDUSTRIES, INC. (JP)
------------------------------------	--

---

<b>(21) BR 11 2019 007344-2 A2</b>	Código 11.2 - Arquivamento - Art. 36 §1º da LPI (22) 12/09/2017 (71) UNILEVER IP HOLDINGS B.V. (PB)
------------------------------------	---

---

<b>(21) BR 11 2019 008271-9 A2</b>	Código 11.2 - Arquivamento - Art. 36 §1º da LPI (22) 16/10/2017 (71) BASF SE (DE)
------------------------------------	---

---

<b>(21) BR 11 2019 009064-9 A2</b>	Código 11.2 - Arquivamento - Art. 36 §1º da LPI (22) 17/10/2017 (71) UNILEVER IP HOLDINGS B.V. (PB)
------------------------------------	---

---

<b>(21) BR 11 2019 009306-0 A2</b>	Código 11.2 - Arquivamento - Art. 36 §1º da LPI (22) 08/11/2017 (71) BRASKEM S.A. (BR/BA)
------------------------------------	---

---

<b>(21) BR 11 2020 000488-0 A2</b>	Código 11.2 - Arquivamento - Art. 36 §1º da LPI (22) 11/07/2017 (71) DOW GLOBAL TECHNOLOGIES LLC (US) ; ROHM AND HAAS COMPANY (US)
------------------------------------	--

---

<b>(21) BR 11 2020 002057-5 A2</b>	Código 11.2 - Arquivamento - Art. 36 §1º da LPI (22) 19/09/2017 (71) HALLIBURTON ENERGY SERVICES INC. (US)
------------------------------------	--

---

<b>(21) PI 0710108-2 A8</b>	Código 11.2 - Arquivamento - Art. 36 §1º da LPI (22) 29/03/2007 (71) FMC CORPORATION (US)
-----------------------------	---

---

<b>(21) PI 0711901-1 A2</b>	Código 11.2 - Arquivamento - Art. 36 §1º da LPI (22) 21/05/2007 (71) The Regents Of The University Of California (US)
-----------------------------	---

---

<b>(21) PI 0907791-0 A2</b>	Código 11.2 - Arquivamento - Art. 36 §1º da LPI (22) 01/03/2009
-----------------------------	--

---

(71) Yeda Research And Development CO. LTD (IL)

---

**(21) PI 0918791-0 A2**

Código 11.2 - Arquivamento - Art. 36 §1º da LPI

(22) 03/09/2009

(71) Sekisui Medical Co., Ltd (JP)

---

**(21) PI 0919377-4 A2**

Código 11.2 - Arquivamento - Art. 36 §1º da LPI

(22) 25/09/2009

(71) Dana-Farber Cancer Institute, Inc. (US) ; Emory University (US)

---

**(21) PI 1016018-3 A2**

Código 11.2 - Arquivamento - Art. 36 §1º da LPI

(22) 17/06/2010

(71) Gore Enterprise Holdings, INC. (US)

---

**(21) PI 1102446-1 A2**

Código 11.2 - Arquivamento - Art. 36 §1º da LPI

(22) 06/05/2011

(71) CENTRO FEDERAL DE EDUCAÇÃO TECNOLÓGICA DE MINAS GERAIS  
(BR/MG)

**Código 11.4 - Arquivamento - Art. 38 § 2º da LPI**

Arquivado definitivamente o pedido de patente, uma vez que não foi comprovado o pagamento da retribuição de expedição da carta-patente.

---

<b>(21) BR 10 2012 029706-0 A8</b>	Código 11.4 - Arquivamento - Art. 38 § 2º da LPI (22) 22/11/2012 (71) MAHLE INTERNATIONAL GMBH (DE)
<hr/>	
<b>(21) BR 10 2014 011023-2 A2</b>	Código 11.4 - Arquivamento - Art. 38 § 2º da LPI (22) 07/05/2014 (71) ROHM AND HASS COMPANY E DOW GLOBAL TECHNOLOGIES LLC (US)
<hr/>	
<b>(21) BR 10 2014 018398-1 A2</b>	Código 11.4 - Arquivamento - Art. 38 § 2º da LPI (22) 25/07/2014 (71) FORD GLOBAL TECHNOLOGIES, LLC (US)
<hr/>	
<b>(21) BR 10 2014 021345-7 A2</b>	Código 11.4 - Arquivamento - Art. 38 § 2º da LPI (22) 28/08/2014 (71) OCTANE FITNESS, LLC (US)
<hr/>	
<b>(21) BR 10 2014 023477-2 A8</b>	Código 11.4 - Arquivamento - Art. 38 § 2º da LPI (22) 22/09/2014 (71) FORD GLOBAL TECHNOLOGIES, LLC (US)
<hr/>	
<b>(21) BR 10 2014 027811-7 A2</b>	Código 11.4 - Arquivamento - Art. 38 § 2º da LPI (22) 07/11/2014 (71) ENIVALDO DA SILVA FERREIRA (BR/SP)
<hr/>	
<b>(21) BR 10 2014 033109-3 A2</b>	Código 11.4 - Arquivamento - Art. 38 § 2º da LPI (22) 30/12/2014 (71) ALBEA SERVICES (FR)
<hr/>	
<b>(21) BR 11 2012 021225-7 A2</b>	Código 11.4 - Arquivamento - Art. 38 § 2º da LPI (22) 20/04/2011 (71) ZTE CORPORATION (CN)
<hr/>	
<b>(21) BR 11 2012 023319-0 A2</b>	Código 11.4 - Arquivamento - Art. 38 § 2º da LPI (22) 03/03/2011 (71) INTERDIGITAL MADISON PATENT HOLDINGS (FR)

---

(21) BR 11 2013 004843-3 A2      Código 11.4 - Arquivamento - Art. 38 § 2º da LPI  
(22) 15/08/2011  
(71) Cook Medical Technologies LLC (US)

---

(21) BR 11 2013 011277-8 A2      Código 11.4 - Arquivamento - Art. 38 § 2º da LPI  
(22) 16/11/2011  
(71) Octapharma Ag (CH)

---

(21) BR 11 2014 005465-7 A2      Código 11.4 - Arquivamento - Art. 38 § 2º da LPI  
(22) 10/09/2012  
(71) MERCK PATENT GMBH (DE)

---

(21) BR 11 2014 013523-1 A8      Código 11.4 - Arquivamento - Art. 38 § 2º da LPI  
(22) 30/11/2012  
(71) CHRYSLER GROUP LLC (US)

---

(21) BR 11 2014 020689-9 A2      Código 11.4 - Arquivamento - Art. 38 § 2º da LPI  
(22) 18/02/2013  
(71) COVIDIEN LP (US)

---

(21) BR 11 2014 026316-7 A8      Código 11.4 - Arquivamento - Art. 38 § 2º da LPI  
(22) 23/04/2013  
(71) PHILIPS LIGHTING HOLDING B.V (NL)

---

(21) BR 11 2014 029721-5 A2      Código 11.4 - Arquivamento - Art. 38 § 2º da LPI  
(22) 07/06/2013  
(71) ROBERT BOSCH GMBH (DE)

---

(21) BR 11 2014 032506-5 A2      Código 11.4 - Arquivamento - Art. 38 § 2º da LPI  
(22) 04/07/2013  
(71) SCANIA CV AB (SE)

---

(21) BR 11 2015 000342-7 A2      Código 11.4 - Arquivamento - Art. 38 § 2º da LPI  
(22) 28/01/2013  
(71) PURE SAFETY GROUP, INC. (US)

---

(21) BR 11 2015 005467-6 A2      Código 11.4 - Arquivamento - Art. 38 § 2º da LPI  
(22) 13/09/2013  
(71) NOGRA PHARMA LIMITED (IE)

---

(21) BR 11 2015 005790-0 A2      Código 11.4 - Arquivamento - Art. 38 § 2º da LPI  
(22) 23/08/2013

---

	(71) FCA US LLC (US)
--	----------------------

---

<b>(21) BR 11 2015 005849-3 A2</b>	Código 11.4 - Arquivamento - Art. 38 § 2º da LPI (22) 16/09/2013 (71) ENERKITE GMBH (DE)
------------------------------------	--

---

<b>(21) BR 11 2015 009777-4 A2</b>	Código 11.4 - Arquivamento - Art. 38 § 2º da LPI (22) 30/10/2013 (71) FUJIFILM CORPORATION (JP) ; FUJIFILM TOYAMA CHEMICAL CO., LTD. (JP)
------------------------------------	---

---

<b>(21) BR 11 2015 010468-1 A2</b>	Código 11.4 - Arquivamento - Art. 38 § 2º da LPI (22) 07/11/2013 (71) KOSTAL OF AMERICA (US) ; FCA US LLC (US)
------------------------------------	--

---

<b>(21) BR 11 2015 013036-4 A8</b>	Código 11.4 - Arquivamento - Art. 38 § 2º da LPI (22) 05/12/2013 (71) WOBVEN PROPERTIES GMBH (DE)
------------------------------------	---

---

<b>(21) BR 11 2015 018310-7 A2</b>	Código 11.4 - Arquivamento - Art. 38 § 2º da LPI (22) 06/02/2014 (71) SYMETIS SA (CH)
------------------------------------	---

---

<b>(21) BR 11 2015 020226-8 A2</b>	Código 11.4 - Arquivamento - Art. 38 § 2º da LPI (22) 07/03/2014 (71) COLOPLAST A/S (DK)
------------------------------------	--

---

<b>(21) BR 11 2015 023097-0 A2</b>	Código 11.4 - Arquivamento - Art. 38 § 2º da LPI (22) 01/03/2014 (71) FEDERAL-MOGUL POWERTRAIN LLC (US)
------------------------------------	---

---

<b>(21) BR 11 2015 024938-8 A2</b>	Código 11.4 - Arquivamento - Art. 38 § 2º da LPI (22) 28/03/2014 (71) BASF SE (DE)
------------------------------------	--

---

<b>(21) BR 11 2015 026276-7 A2</b>	Código 11.4 - Arquivamento - Art. 38 § 2º da LPI (22) 15/04/2014 (71) CLARIANT PRODUKTE (DEUTSCHLAND) GMBH (DE)
------------------------------------	---

---

<b>(21) BR 11 2016 000439-6 A2</b>	Código 11.4 - Arquivamento - Art. 38 § 2º da LPI (22) 08/07/2014 (71) ARKEMA INC. (US)
------------------------------------	--

---

<b>(21) BR 11 2016 010162-6 A2</b>	Código 11.4 - Arquivamento - Art. 38 § 2º da LPI (22) 06/11/2014 (71) SAINT-GOBAIN GLASS FRANCE (FR)
<hr/>	
<b>(21) BR 11 2016 011299-7 A2</b>	Código 11.4 - Arquivamento - Art. 38 § 2º da LPI (22) 20/11/2014 (71) BASF SE (DE)
<hr/>	
<b>(21) BR 11 2016 012676-9 A2</b>	Código 11.4 - Arquivamento - Art. 38 § 2º da LPI (22) 16/12/2014 (71) ELECTROLUX APPLIANCES AKTIEBOLAG (SE)
<hr/>	
<b>(21) BR 11 2016 018472-6 A2</b>	Código 11.4 - Arquivamento - Art. 38 § 2º da LPI (22) 14/01/2015 (71) HAMBURG DRESDNER MASCHINENFABRIKEN VERWALTUNGSGESELLSCHAFT MBH (DE)
<hr/>	
<b>(21) BR 11 2016 023110-4 A2</b>	Código 11.4 - Arquivamento - Art. 38 § 2º da LPI (22) 24/04/2015 (71) PHILIP MORRIS PRODUCTS S.A. (CH)
<hr/>	
<b>(21) BR 11 2017 003953-2 A2</b>	Código 11.4 - Arquivamento - Art. 38 § 2º da LPI (22) 28/08/2015 (71) PRC-DESOTO INTERNATIONAL, INC. (US)
<hr/>	
<b>(21) BR 11 2017 003982-6 A2</b>	Código 11.4 - Arquivamento - Art. 38 § 2º da LPI (22) 25/11/2015 (71) MITSUBISHI HEAVY INDUSTRIES, LTD. (JP)
<hr/>	
<b>(21) BR 11 2017 026331-9 A2</b>	Código 11.4 - Arquivamento - Art. 38 § 2º da LPI (22) 30/05/2016 (71) EFC SYSTEMS, INC. (US)
<hr/>	
<b>(21) PI 1001161-7 A8</b>	Código 11.4 - Arquivamento - Art. 38 § 2º da LPI (22) 22/04/2010 (71) FUNDAÇÃO UNIVERSIDADE DE BRASÍLIA (BR/DF)
<hr/>	
<b>(21) PI 1100057-0 A2</b>	Código 11.4 - Arquivamento - Art. 38 § 2º da LPI (22) 08/07/2011 (71) Zte U.S.A., Inc. (US)

---

(21) PI 1106300-9 A2

Código 11.4 - Arquivamento - Art. 38 § 2º da LPI

(22) 11/10/2011

(71) Deere & Company (US)

**Código 11.11 - Arquivamento - Art. 17 § 2º da LPI**

Arquivado definitivamente o pedido de patente, uma vez que foi efetuado depósito posterior nos termos do Art. 17 § 2º da Lei nº 9.279/96.

---

**(21) BR 10 2020 019515-8**

Código 11.11 - Arquivamento - Art. 17 § 2º da LPI

(22) 25/09/2020

(71) UNIVERSIDADE FEDERAL DO RIO DE JANEIRO (BR/RJ)

11.11 - PRIORIDADE INTERNA: BR 10 2021 018969 0

---

**(21) BR 10 2020 019878-5**

Código 11.11 - Arquivamento - Art. 17 § 2º da LPI

(22) 29/09/2020

(71) FCA FIAT CHRYSLER AUTOMOVEIS BRASIL LTDA (BR/MG)

Prioridade interna do BR 102021019553-3

---

**(21) BR 10 2020 019879-3**

Código 11.11 - Arquivamento - Art. 17 § 2º da LPI

(22) 29/09/2020

(71) FCA FIAT CHRYSLER AUTOMOVEIS BRASIL LTDA (BR/MG)

Prioridade interna do BR 102021 019557- 6



### **Código 11.14 - Publicação Anulada**

Anulada a publicação de arquivamento do pedido por ter sido indevida.

---

**(21) BR 11 2014 023950-9 A8**

Código 11.14 - Publicação Anulada

(22) 19/03/2013

(71) MERCK PATENT GMBH (DE)

Anulada a publicação código 11.2 na RPI nº 2552 de 03/12/2019 por ter sido indevida.

**Código 11.17 - Arquivamento do pedido de Certificado de Adição de Invenção  
– Art. 77 da LPI**

Arquivado o pedido de Certificado de Adição de Invenção uma vez que não há uma patente de invenção da qual o mesmo possa ser acessório. Desta data corre o prazo de 60 (sessenta) dias para eventual recurso do depositante.

---

**(21) C1 0306398-4 E2**

Código 11.17 - Arquivamento do pedido de Certificado de Adição de Invenção –

Art. 77 da LPI

(22) 24/10/2008

(61) PI 0306398-4 26/08/2003

(71) José Valério Neto (BR/RN)

## Código Recurso

### Código 12.2 - Recurso Contra o Indeferimento

Notificação de interposição de recurso ao Presidente do INPI contra o indeferimento do pedido de patente ou do certificado de adição de invenção, objetivando o reexame da matéria. Desta data corre o prazo de 60 (sessenta) dias para apresentação de contrarrazões por qualquer interessado. O depositante poderá obter cópia do recurso através do endereço eletrônico [www.inpi.gov.br](http://www.inpi.gov.br) - No Acesso rápido – Faça uma busca - Patente. Para acessar, cadastre-se no Portal do INPI e use login e senha.

---

<b>(21) BR 10 2012 006706-4 A2</b>	Código 12.2 - Recurso Contra o Indeferimento (22) 26/03/2012 (71) CENTRAIS ELÉTRICAS DO NORTE DO BRASIL S.A. - ELETRONORTE (BR/DF)
<b>(21) BR 10 2012 009163-1 A8</b>	Código 12.2 - Recurso Contra o Indeferimento (22) 19/04/2012 (71) UNIVERSIDADE FEDERAL DE VIÇOSA (BR/MG) ; FUNDAÇÃO DE AMPARO À PESQUISA DO ESTADO DE MINAS GERAIS - FAPEMIG (BR/MG)
<b>(21) BR 10 2012 013097-1 A2</b>	Código 12.2 - Recurso Contra o Indeferimento (22) 31/05/2012 (71) HEBER VIEIRA DE OLIVEIRA (BR/DF)
<b>(21) BR 10 2012 026965-1 A2</b>	Código 12.2 - Recurso Contra o Indeferimento (22) 22/10/2012 (71) GERTEC BRASIL LTDA. (BR/BA)
<b>(21) BR 10 2013 007195-1 A2</b>	Código 12.2 - Recurso Contra o Indeferimento (22) 27/03/2013 (71) UNIVERSIDADE DE SÃO PAULO-USP (BR/SP) ; UNIVERSIDADE ESTADUAL DE CAMPINAS-UNICAMP (BR/SP)
<b>(21) BR 10 2013 026949-2 A2</b>	Código 12.2 - Recurso Contra o Indeferimento (22) 18/10/2013 (71) INTERMOOR DO BRASIL SERVIÇOS OFFSHORE DE INSTALAÇÕES LTDA. (BR/RJ)
<b>(21) BR 10 2013 033663-7 A2</b>	Código 12.2 - Recurso Contra o Indeferimento (22) 27/12/2013

---

(71) UNIVERSIDADE FEDERAL DE VIÇOSA (BR/MG) ; SUZANO S.A. (BR/BA)

---

**(21) BR 10 2014 017344-7 A2** Código 12.2 - Recurso Contra o Indeferimento  
 (22) 14/07/2014  
 (71) CLARIANT S.A. (BR/SP) ; STOLLER DO BRASIL LTDA (BR/SP)

---

**(21) BR 10 2014 028198-3 A2** Código 12.2 - Recurso Contra o Indeferimento  
 (22) 12/11/2014  
 (71) LUCIANA ULRICH SUCENA RASGA (BR/SP) ; MARIA ROBERTA LAPETINA RIBEIRO GOMES (BR/SP)

---

**(21) BR 10 2015 005867-5 A2** Código 12.2 - Recurso Contra o Indeferimento  
 (22) 17/03/2015  
 (71) MEYN FOOD PROCESSING TECHNOLOGY B.V. (NL)

---

**(21) BR 10 2016 017854-1 A2** Código 12.2 - Recurso Contra o Indeferimento  
 (22) 01/08/2016  
 (71) UNIVERSIDADE FEDERAL DO RIO GRANDE DO NORTE (BR/RN)

---

**(21) BR 10 2016 028940-8 A2** Código 12.2 - Recurso Contra o Indeferimento  
 (22) 09/12/2016  
 (71) TERMOTÉCNICA LTDA (BR/SC)

---

**(21) BR 11 2012 012641-5 A2** Código 12.2 - Recurso Contra o Indeferimento  
 (22) 26/11/2010  
 (71) Boehringer Ingelheim International GmbH (DE)

---

**(21) BR 11 2012 019789-4 A2** Código 12.2 - Recurso Contra o Indeferimento  
 (22) 08/02/2011  
 (71) LANTHEUS MEDICAL IMAGING, INC. (US)

---

**(21) BR 11 2012 030926-9 A2** Código 12.2 - Recurso Contra o Indeferimento  
 (22) 03/06/2011  
 (71) APPLE INC. (US)

---

**(21) BR 11 2013 018754-9 A2** Código 12.2 - Recurso Contra o Indeferimento  
 (22) 28/12/2011  
 (71) N.V. NUTRICIA (NL)

---

**(21) BR 11 2013 022523-8 A2** Código 12.2 - Recurso Contra o Indeferimento  
 (22) 05/03/2012  
 (71) HEPTARES THERAPEUTICS LIMITED (GB)

<b>(21) BR 11 2013 029902-9 A2</b>	Código 12.2 - Recurso Contra o Indeferimento (22) 08/05/2012 (71) H. LUNDBECK A/S (DK)
<b>(21) BR 11 2014 014384-6 A8</b>	Código 12.2 - Recurso Contra o Indeferimento (22) 17/12/2012 (71) HUNTSMAN INTERNATIONAL LLC (US)
<b>(21) BR 11 2015 008971-2 A2</b>	Código 12.2 - Recurso Contra o Indeferimento (22) 21/10/2013 (71) ALBANY ENGINEERED COMPOSITES, INC. (US)
<b>(21) BR 11 2015 021759-1 A8</b>	Código 12.2 - Recurso Contra o Indeferimento (22) 28/02/2014 (71) NIKE INNOVATE C.V. (US)
<b>(21) BR 11 2015 024332-0 A2</b>	Código 12.2 - Recurso Contra o Indeferimento (22) 13/03/2015 (71) The Procter & Gamble Company (US)
<b>(21) BR 11 2016 029837-3 A2</b>	Código 12.2 - Recurso Contra o Indeferimento (22) 19/06/2015 (71) BAYER CROPSCIENCE AKTIENGESELLSCHAFT (DE)
<b>(21) BR 11 2017 017703-0 A2</b>	Código 12.2 - Recurso Contra o Indeferimento (22) 09/02/2016 (71) PIONEER HI-BRED INTERNATIONAL, INC. (US)
<b>(21) BR 11 2017 025331-3 A2</b>	Código 12.2 - Recurso Contra o Indeferimento (22) 25/05/2016 (71) SYMRISE AG (DE)
<b>(21) BR 11 2018 011140-6 A2</b>	Código 12.2 - Recurso Contra o Indeferimento (22) 02/12/2016 (71) THE LUBRIZOL CORPORATION (US)
<b>(21) BR 11 2018 011155-4 A2</b>	Código 12.2 - Recurso Contra o Indeferimento (22) 02/12/2016 (71) THE LUBRIZOL CORPORATION (US)
<b>(21) BR 11 2019 003569-9 A2</b>	Código 12.2 - Recurso Contra o Indeferimento

---

	(22) 29/06/2018 (71) ADVANCED NEW TECHNOLOGIES CO., LTD. (KY)
<b>(21) BR 11 2020 010420-5 A2</b>	Código 12.2 - Recurso Contra o Indeferimento (22) 22/11/2018 (71) NESTE OYJ (FI)
<b>(21) BR 12 2016 029832-9 A2</b>	Código 12.2 - Recurso Contra o Indeferimento (22) 19/12/2013 (62) BR 11 2015 014714-3 19/12/2013 (71) GILEAD SCIENCES, INC. (US)
<b>(21) BR 12 2019 024780-3 A2</b>	Código 12.2 - Recurso Contra o Indeferimento (22) 10/04/2014 (62) BR 11 2015 025805-0 10/04/2014 (71) ARDELYX, INC. (US)
<b>(21) BR 12 2020 002663-4 A2</b>	Código 12.2 - Recurso Contra o Indeferimento (22) 16/02/2010 (62) PI 1009350-8 16/02/2010 (71) MEDEGEN, LLC (US)
<b>(21) BR 12 2020 009682-9 A2</b>	Código 12.2 - Recurso Contra o Indeferimento (22) 12/09/2008 (62) PI 0816785-0 12/09/2008 (71) ADIMAB, LLC (US)
<b>(21) BR 12 2020 014755-5 A2</b>	Código 12.2 - Recurso Contra o Indeferimento (22) 07/11/2014 (62) BR 10 2014 027839-7 07/11/2014 (71) GLOCK HEALTH GMBH (AT)
<b>(21) BR 12 2020 017140-5 A2</b>	Código 12.2 - Recurso Contra o Indeferimento (22) 01/04/2014 (62) BR 11 2015 019176-2 01/04/2014 (71) DOLBY LABORATORIES LICENSING CORPORATION (US) ; DOLBY INTERNATIONAL AB (NL)
<b>(21) BR 12 2020 020526-1 A2</b>	Código 12.2 - Recurso Contra o Indeferimento (22) 21/02/2008 (62) PI 0807710-0 21/02/2008 (71) MERCK SHARP & DOHME CORP. (US)

<b>(21) BR 12 2020 023217-0 A2</b>	Código 12.2 - Recurso Contra o Indeferimento (22) 02/05/2014 (62) BR 11 2015 027279-7 02/05/2014 (71) SELECTA BIOSCIENCES, INC. (US)
<b>(21) BR 12 2020 026243-5 A2</b>	Código 12.2 - Recurso Contra o Indeferimento (22) 04/10/2010 (62) BR 11 2012 007990-5 04/10/2010 (71) FERRING B.V. (NL)
<b>(21) BR 12 2021 002312-3 A2</b>	Código 12.2 - Recurso Contra o Indeferimento (22) 27/04/2011 (62) BR 11 2012 027504-6 27/04/2011 (71) EVOGENE LTD. (IL)
<b>(21) BR 12 2021 003682-9 A2</b>	Código 12.2 - Recurso Contra o Indeferimento (22) 11/08/2011 (62) BR 11 2013 003303-7 11/08/2011 (71) FRAUNHOFER-GESELLSCHAFT ZUR FÖRDERUNG DER ANGEWANDTEN FORSCHUNG E. V. (DE)
<b>(21) BR 12 2021 005431-2 A2</b>	Código 12.2 - Recurso Contra o Indeferimento (22) 11/06/2013 (62) BR 11 2014 030653-2 11/06/2013 (71) DSM IP ASSETS B.V. (NL)
<b>(21) BR 12 2021 011134-0 A2</b>	Código 12.2 - Recurso Contra o Indeferimento (22) 02/05/2012 (62) BR 11 2013 028169-3 02/05/2012 (71) MILLENNIUM PHARMACEUTICALS, INC. (US)
<b>(21) BR 12 2021 013297-6 A2</b>	Código 12.2 - Recurso Contra o Indeferimento (22) 03/02/2010 (62) BR 11 2012 000872-2 03/02/2010 (71) UNIVERSIDADE FEDERAL DO RIO DE JANEIRO - UFRJ (BR/RJ)
<b>(21) BR 12 2021 015578-0 A2</b>	Código 12.2 - Recurso Contra o Indeferimento (22) 25/07/2012 (62) BR 10 2012 019434-1 25/07/2012 (71) DOW AGROSCIENCES LLC (US)

---

**(21) PI 0813452-9 A2**

Código 12.2 - Recurso Contra o Indeferimento

(22) 13/06/2008

(71) GALACTICA PHARMACEUTICALS, INC. (US)

---

**(21) PI 0920699-0 A2**

Código 12.2 - Recurso Contra o Indeferimento

(22) 15/10/2009

(71) BOEHRINGER INGELHEIM INTERNATIONAL GMBH (DE)

---

**(21) PI 0920800-3 A2**

Código 12.2 - Recurso Contra o Indeferimento

(22) 01/10/2009

(71) CORNELL UNIVERSITY (US) ; ELANCO TIERGESUNDHEIT AG (CH)

---

**(21) PI 0920840-2 A2**

Código 12.2 - Recurso Contra o Indeferimento

(22) 02/10/2009

(71) RESPIVERT LIMITED (GB)

---

**(21) PI 1012811-5 A2**

Código 12.2 - Recurso Contra o Indeferimento

(22) 24/05/2010

(71) GENOCEA BIOSCIENCES INC. (US)



**Código 12.6 - Outros Recursos**

Notificação de interposição de recurso ao Presidente do INPI contra a decisão proferida pela DIRPA, objetivando o reexame da matéria. Desta data corre o prazo de 60 (sessenta) dias para apresentação de contrarrazões por qualquer interessado. O depositante poderá obter cópia do recurso através do endereço eletrônico [www.inpi.gov.br](http://www.inpi.gov.br) - No Acesso rápido – Faça uma busca - Patente. Para acessar, cadastre-se no Portal do INPI e use login e senha.

---

**(21) BR 11 2021 014692-0** Código 12.6 - Outros Recursos  
(22) 06/02/2020  
(71) NOVADELTA - COMÉRCIO E INDÚSTRIA DE CAFÉS, LDA (PT)  
Recurso: 870210104617 - 11/11/2021

---

**(21) BR 12 2021 002894-0 A2** Código 12.6 - Outros Recursos  
(22) 18/05/2006  
(62) PI 0621499-1 18/05/2006  
(71) FRAUNHOFER-GESELLSCHAFT ZUR FÖRDERUNG DER ANGEWANDTEN FORSCHUNG E.V. (DE)  
Recurso: 870210084278 - 13/09/2021

---

**(21) BR 12 2021 002906-7 A2** Código 12.6 - Outros Recursos  
(22) 18/05/2006  
(62) PI 0621499-1 18/05/2006  
(71) FRAUNHOFER-GESELLSCHAFT ZUR FÖRDERUNG DER ANGEWANDTEN FORSCHUNG E.V. (DE)  
Recurso: 870210084287 - 13/09/2021

**Código Outros Referentes a Despachos****Código 15.7 - Petição não Conhecida**

---

<b>(21) BR 10 2020 013456-6</b>	Código 15.7 - Petição não Conhecida (22) 30/06/2020 (71) CORPORATEGIFTS EIRELI EPP (BR/SP) ; DALONSO CONSTRUÇÕES LTDA. (BR/SP) Não conhecida a petição 870200137641, de 30/10/2020, em virtude do disposto no Art. 218, inciso I da LPI, uma vez que a mesma foi apresentada fora do prazo legal.
<b>(21) BR 10 2021 014947-7</b>	Código 15.7 - Petição não Conhecida (22) 29/07/2021 (71) EDIFICIO NACIONAL (BR/SP) Não conhecida a petição 870210097038, de 20/10/2021, em virtude do disposto no Art. 219, inciso II da LPI.
<b>(21) BR 10 2021 016189-2</b>	Código 15.7 - Petição não Conhecida (22) 16/08/2021 (71) MARIO EMILIO MAFIA DA SILVA (BR/MG)
<b>(21) BR 20 2021 012267-1</b>	Código 15.7 - Petição não Conhecida (22) 21/06/2021 (71) PERFECT GLASS VIDROS EIRELI (BR/SP) Não conhecida a petição nº 870210105648 de 16/11/2021 em virtude do disposto no Art. 219, inciso II da LPI
<b>(21) BR 20 2021 013403-3</b>	Código 15.7 - Petição não Conhecida (22) 07/07/2021 (71) ANDRE WALLACE MOREIRA DE OLIVEIRA (BR/RJ) Não conhecida a petição 870210099771, de 28/10/2021, em virtude do disposto no Art. 219, inciso II da LPI.

**Código 15.9 - Perda de Prioridade**

---

<b>(21) BR 11 2012 002209-1 A2</b>	<p>Código 15.9 - Perda de Prioridade (22) 29/07/2010 (71) ANGELIKI TZANNINI (GR) Perda da prioridade GR 20090100432 de 31/07/2009 reivindicada no PCT/GR2010/000034 por não cumprimento da exigência publicada na RPI 2644 de 08/09/2021 para esclarecimento da titularidade da prioridade conforme determinado pelo parágrafo único do art. 25 da Resolução 77/2013</p>
<b>(21) BR 11 2012 007762-7 A2</b>	<p>Código 15.9 - Perda de Prioridade (22) 27/09/2010 (71) KONINKLIJKE PHILIPS ELECTRONICS N.V. (NL) Perda da prioridade EP 09172400.5 de 07/10/2009 reivindicada no PCT/IB2010/054332 de 16/04/2015 por não cumprimento da exigência publicada na RPI 2643 de 31/08/2021 para apresentação de documento de cessão correto</p>
<b>(21) BR 11 2013 015207-9 A2</b>	<p>Código 15.9 - Perda de Prioridade (22) 16/12/2011 (71) SPACELABS HEALTHCARE, LLC (US) Perda da prioridade US 61/424,312 de 17/12/2010 reivindicada no PCT/US2011/065676 por não cumprimento da exigência publicada na RPI 2643 de 31/08/2021 para apresentação de documento de cessão correto. O documento apresentado na petição 020130052920 de 17/06/2013 refere-se à prioridade US 13/329,186 de 16/12/2011 e não da prioridade solicitada no parecer de exigência.</p>

**Código 15.10 - Mudança de Natureza**

Mudada a natureza e alterado o número do pedido.

---

<b>(21) BR 10 2013 032634-8</b>	Código 15.10 - Mudança de Natureza (22) 18/12/2013 (54) UNIÃO CENTRAL PARA ACESSÓRIOS DE VEICULOS (71) CCF INDÚSTRIA DE COMPONENTES AUTOMOTIVOS LTDA - ME (BR/RS) Pedido renumerado devido a mudança de natureza de BR102013032634-8 para BR202013032634-3.
<b>(21) BR 10 2015 021008-6</b>	Código 15.10 - Mudança de Natureza (22) 31/08/2015 (54) CARREGADOR AUTOMÁTICO DE CAIXAS PARA FRANGOS VIVOS E PROCESSO RESULTANTE (71) MAURO BIZ (BR/PR) Pedido renumerado devido a mudança de natureza de BR102015021008-6 para BR202015021008-1.
<b>(21) BR 10 2015 025098-3</b>	Código 15.10 - Mudança de Natureza (22) 30/09/2015 (54) SUPORTE PARA SUSTENTAÇÃO E ESTABILIDADE DE ESPETO PARA INTRODUÇÃO DE CARNES (71) ANDRE GUIMARAES LIRA (BR/MT) Pedido renumerado devido a mudança de natureza de BR102015025098-3 para BR202015025098-9.
<b>(21) BR 10 2016 028390-6</b>	Código 15.10 - Mudança de Natureza (22) 02/12/2016 (54) COLMEIA (71) TERMOTÉCNICA LTDA (BR/SC) Pedido renumerado devido a mudança de natureza de BR102016028390-6 para BR202016028390-1.
<b>(21) BR 10 2016 028839-8</b>	Código 15.10 - Mudança de Natureza (22) 08/12/2016 (54) INSTRUMENTO PARA HIGIENE BUCAL DE PACIENTES HOSPITALIZADOS DEPENDENTES (71) ASSOCIACAO PARANAENSE DE CULTURA - APC (BR/PR) Pedido renumerado devido a mudança de natureza de BR102016028839-8 para BR202016028839-3.

---

<b>(21) BR 10 2017 010108-8</b>	Código 15.10 - Mudança de Natureza (22) 15/05/2017 (54) DISPOSITIVO DE ENGATE RÁPIDO PARA CONEXÃO DE LANÇAS REFRAATÁRIAS DE INJEÇÃO DE GASES EM SEUS RESPECTIVOS EQUIPAMENTOS DE APLICAÇÃO (71) EMILIO ACCIARITO FILHO (BR) Pedido renumerado devido a mudança de natureza de BR102017010108-8 para BR202017010108-3.
<b>(21) BR 10 2019 019807-9</b>	Código 15.10 - Mudança de Natureza (22) 23/09/2019 (54) APERFEIÇOAMENTOS EM TRINCHA AGRÍCOLA (71) WALTER SACCA (BR/SP) Pedido renumerado devido a mudança de natureza de BR102019019807-9 para BR202019019807-4.
<b>(21) BR 11 2013 004997-9</b>	Código 15.10 - Mudança de Natureza (22) 01/09/2011 (54) TAÇA PARA BEBIDAS ESPUMANTES E SEU PROCESSO DE FABRICAÇÃO (71) EMPRESA BRASILEIRA DE PESQUISA AGROPECUÁRIA - EMBRAPA (BR/DF) ; ASSOCIAÇÃO BRASILEIRA DE ENOLOGIA-ABE (BR/RS) ; OXFORD PORCELANAS S A (BR/SC) Pedido renumerado devido a mudança de natureza de BR112013004997-9 para BR212013004997-4.
<b>(21) PI 0900244-8</b>	Código 15.10 - Mudança de Natureza (22) 12/02/2009 (54) APERFEIÇOAMENTO APLICADO EM VÁLVULA (71) TMH MANGUEIRAS E TERMINAIS HIDRÁULICOS LTDA (BR/SP) Pedido renumerado devido a mudança de natureza de PI0900244-8 para MU8903458-9.

**Código 15.11 - Alteração de Classificação**

Alterada a classificação do pedido para melhor adequação.

---

<b>(21) BR 10 2012 016952-5 A2</b>	Código 15.11 - Alteração de Classificação (22) 10/07/2012 (51) B60B 35/02 (2006.01), B60B 35/00 (2006.01), B62D 13/04 (2006.01), B62D 7/18 (2006.01), B62D 17/00 (2006.01), B62D 7/22 (2006.01), F16D 1/06 (2006.01) A Classificação Anterior era: B60G 13/10
<b>(21) BR 10 2013 025926-8 A2</b>	Código 15.11 - Alteração de Classificação (22) 08/10/2013 (51) A61F 5/37 (2006.01), A61F 5/01 (2006.01), A63B 21/055 (2006.01), A63B 21/00 (2006.01) As Classificações Anteriores eram: A61F 5/37 , A41D 27/00
<b>(21) BR 10 2013 031224-0 A8</b>	Código 15.11 - Alteração de Classificação (22) 04/12/2013 (51) B62D 25/24 (2006.01), B62D 25/02 (2006.01), H02J 7/00 (2006.01), B60R 16/033 (2006.01), B60R 3/00 (2006.01) As Classificações Anteriores eram: B62D 25/24 , B62D 25/02 , H02J 7/00 , B60L 11/18 , B60R 16/033 , B60R 3/00
<b>(21) BR 10 2015 005539-0 A2</b>	Código 15.11 - Alteração de Classificação (22) 12/03/2015 (51) B65D 5/50 (2006.01), B65D 5/38 (2006.01) A Classificação Anterior era: B65D 81/36
<b>(21) BR 10 2015 011223-8 A2</b>	Código 15.11 - Alteração de Classificação (22) 15/05/2015 (51) A63H 33/30 (2006.01), A63H 3/52 (2006.01) As Classificações Anteriores eram: A63H 3/52 , A63H 33/30
<b>(21) BR 10 2015 024035-0 A2</b>	Código 15.11 - Alteração de Classificação (22) 17/09/2015 (51) A61F 13/471 (2006.01) As Classificações Anteriores eram: A61F 5/453 , A61F 5/44 , A61F 6/04
<b>(21) BR 10 2018 015529-6 A2</b>	Código 15.11 - Alteração de Classificação (22) 30/07/2018 (51) B65D 35/28 (2006.01), G06F 3/01 (2006.01), A47K 5/12 (2006.01)

---

As Classificações Anteriores eram: B65D 83/00 , A47K 5/12 , G01D 1/18 , G05B 9/00 , G01D 21/00 , B65D 83/18 , B65D 83/22 , B65D 83/24 , B65D 83/26 , G06K 9/62

---

**(21) BR 10 2019 022506-8 A2** Código 15.11 - Alteração de Classificação  
(22) 25/10/2019  
(51) H01M 4/66 (2006.01), H01M 10/42 (2006.01), H05K 1/03 (2006.01), H05K 3/38 (2006.01)  
As Classificações Anteriores eram: B32B 15/08 , C08K 3/40 , C08K 5/5415 , C08K 5/5419 , H05K 1/03

---

**(21) BR 11 2013 032841-0 A8** Código 15.11 - Alteração de Classificação  
(22) 25/02/2013  
(51) A61K 9/16 (2006.01), A61K 31/137 (2006.01), A61K 31/167 (2006.01), A61K 31/56 (2006.01), A61K 31/573 (2006.01), A61K 47/26 (2006.01), A61K 9/00 (2006.01), A61K 9/14 (2006.01), A61P 11/06 (2006.01), A61P 11/08 (2006.01)  
As Classificações Anteriores eram: A61K 9/14 , A61J 3/02 , A61K 9/72 , A61K 31/137 , A61K 31/569 , A61K 47/26 , A61P 11/00 , A61P 11/06 , A61P 11/08

---

**(21) BR 11 2015 005518-4 A8** Código 15.11 - Alteração de Classificação  
(22) 13/09/2013  
(51) G06F 16/33 (2019.01)  
A Classificação Anterior era: G06F 19/00

---

**(21) BR 11 2015 023462-3 A2** Código 15.11 - Alteração de Classificação  
(22) 26/03/2014  
(51) A01K 15/02 (2006.01), A23K 20/147 (2016.01), A23K 40/20 (2016.01), A23K 50/40 (2016.01), A23K 50/42 (2016.01)  
As Classificações Anteriores eram: A23K 1/00 , A23K 1/16 , A23K 1/18

---

**(21) BR 11 2016 004686-2 A2** Código 15.11 - Alteração de Classificação  
(22) 18/09/2014  
(51) C08G 61/06 (2006.01), C08G 61/08 (2006.01), C08G 73/02 (2006.01)  
A Classificação Anterior era: C08G 61/08

---

**(21) BR 11 2016 006526-3 A2** Código 15.11 - Alteração de Classificação  
(22) 29/09/2014  
(51) C08G 18/10 (2006.01), C08G 18/24 (2006.01), C08G 18/48 (2006.01), C08G 18/62 (2006.01), C09D 175/08 (2006.01)  
As Classificações Anteriores eram: C08G 18/48 , C08G 18/62 , C08G 18/76 , C08G 18/10 , C08G 18/24 , C09D 175/08

<b>(21) BR 11 2016 007904-3 A2</b>	<p>Código 15.11 - Alteração de Classificação                  (22) 09/10/2014                  (51) C08F 297/04 (2006.01), C08K 5/13 (2006.01), C08K 5/37 (2006.01), A41D 19/015 (2006.01)                  A Classificação Anterior era: C08K 5/13</p>
<b>(21) BR 11 2016 008207-9 A2</b>	<p>Código 15.11 - Alteração de Classificação                  (22) 17/10/2014                  (51) C08L 75/04 (2006.01), C08J 9/16 (2006.01), C08J 9/34 (2006.01), C08J 9/14 (2006.01), C08J 9/12 (2006.01), B29C 44/34 (2006.01), B29B 7/88 (2006.01), B29B 9/12 (2006.01)                  As Classificações Anteriores eram: C08J 9/16 , C08J 9/34 , C08J 9/12 , C08J 9/14 , B29C 44/34</p>
<b>(21) BR 11 2016 009334-8 A2</b>	<p>Código 15.11 - Alteração de Classificação                  (22) 03/11/2014                  (51) C08F 295/00 (2006.01), C08F 4/70 (2006.01)                  As Classificações Anteriores eram: C08F 295/00 , C08F 4/655</p>
<b>(21) BR 11 2016 009641-0 A2</b>	<p>Código 15.11 - Alteração de Classificação                  (22) 21/10/2014                  (51) C08G 18/16 (2006.01), C08G 18/32 (2006.01), C08G 18/48 (2006.01), C08G 18/76 (2006.01), A41D 27/10 (2006.01), A41D 3/00 (2006.01)                  As Classificações Anteriores eram: C08G 18/48 , C08G 18/66 , C08G 18/76 , C08G 18/16 , C08G 18/32 , C08L 75/08 , C08K 5/00 , C08K 5/07 , C08K 3/00 , C08K 3/40 , C08G 18/10</p>
<b>(21) BR 11 2016 014513-5 A2</b>	<p>Código 15.11 - Alteração de Classificação                  (22) 19/12/2014                  (51) C11B 1/02 (2006.01)                  As Classificações Anteriores eram: A61K 31/20 , A23D 7/00 , C11B 3/00 , A23D 9/00</p>
<b>(21) BR 11 2016 014516-0 A2</b>	<p>Código 15.11 - Alteração de Classificação                  (22) 19/12/2014                  (51) C11B 1/02 (2006.01)                  As Classificações Anteriores eram: A61K 31/20 , A23D 7/00 , C11B 3/00 , A23D 9/00</p>
<b>(21) BR 11 2016 014517-8 A2</b>	<p>Código 15.11 - Alteração de Classificação                  (22) 19/12/2014                  (51) C11B 1/02 (2006.01)                  As Classificações Anteriores eram: C07C 51/42 , C07C 53/00 , C07C 57/00</p>



---

<b>(21) BR 11 2016 014518-6 A2</b>	<p>Código 15.11 - Alteração de Classificação                  (22) 19/12/2014                  (51) C11B 1/02 (2006.01)                  As Classificações Anteriores eram: C07C 51/42 , C07C 53/00</p>
------------------------------------	---

---

<b>(21) BR 11 2017 006416-2 A2</b>	<p>Código 15.11 - Alteração de Classificação                  (22) 02/09/2015                  (51) A23L 33/10 (2016.01), A23L 33/21 (2016.01)                  As Classificações Anteriores eram: A23L 1/30 , A23L 1/305 , A23L 1/308 , A23L 1/29</p>
------------------------------------	--

---

<b>(21) BR 11 2018 001381-1 A2</b>	<p>Código 15.11 - Alteração de Classificação                  (22) 04/08/2016                  (51) C10M 111/04 (2006.01), B23Q 11/00 (2006.01)                  As Classificações Anteriores eram: C10M 111/04 , B23B 35/00 , B23Q 11/10 , C08J 5/16 , C09J 7/02 , C09J 201/00 , C10M 103/02 , C10M 107/00 , C10M 107/12 , C10M 107/24 , C10M 107/26 , C10M 107/28 , C10M 107/32 , C10M 107/34 , C10M 107/36 , C10M 107/38 , C10M 107/42 , C10M 107/44 , C10N 20/04 , C10N 20/06 , C10N 30/00 , C10N 40/00 , C10N 40/22 , C10N 50/08</p>
------------------------------------	---

---

<b>(21) BR 11 2019 027114-7 A2</b>	<p>Código 15.11 - Alteração de Classificação                  (22) 27/06/2018                  (51) H04W 8/18 (2009.01), H04W 36/14 (2009.01)                  As Classificações Anteriores eram: H04W 8/18 , H04W 8/00</p>
------------------------------------	---

---

<b>(21) BR 11 2021 008932-2 A2</b>	<p>Código 15.11 - Alteração de Classificação                  (22) 06/11/2019                  (51) E04C 3/02 (2006.01), E04C 3/07 (2006.01), E04B 1/00 (2006.01), E04C 3/04 (2006.01)                  As Classificações Anteriores eram: E04C 3/02 , E04C 3/07 , E04C 3/04 , E04B 1/00</p>
------------------------------------	--

---

<b>(21) BR 20 2017 002077-6 U2</b>	<p>Código 15.11 - Alteração de Classificação                  (22) 31/01/2017                  (51) A01K 5/00 (2006.01), B01F 7/24 (2006.01)                  As Classificações Anteriores eram: F21V 3/02 , F21V 7/04 , F21V 7/00</p>
------------------------------------	--

### **Código 15.12 - Renumeração**

Alterada a numeração por ter sido numerado indevidamente.

---

**(21) BR 20 2021 000832-1**

Código 15.12 - Renumeração

(22) 15/01/2021

(71) JOSE EDUARDO RIBEIRO VENANZONI (BR/SP)

Pedido renumerado de BR202021000832-1 para BR102021000832-6.

### **Código 15.14 - Notificação de Decisão Judicial**

Notificação de decisão judicial referente ao pedido.

---

**(21) BR 20 2020 017989-1**

Código 15.14 - Notificação de Decisão Judicial

(22) 02/09/2020

(71) ANSELMO LAGE NICOLI (BR/MG)

NUP: 00417.032859/2021-29 (REF. 1018070-94.2021.4.01.3800) @ JUSTIÇA  
FEDERAL @ Seção Judiciária de Minas Gerais @ 22ª Vara Federal Cível da  
SJMG @ INTERESSADOS: ANSELMO LAGE NICOLI E OUTROS

Decisão: Ante o exposto, DEFIRO A TUTELA DE URGÊNCIA, nos termos do  
art. 300 do Código de Processo Civil, para determinar que seja reativado o  
pedido/deposito do registro pedido de patente BR 20 2020 017989 1 do autor.

**Código 15.21 - Numeração Anulada**

Anulada a numeração do pedido de patente ou certificado de adição de invenção. A documentação ficará a disposição do depositante ou seu procurador pelo prazo de 180 dias desta publicação. A documentação não retirada será descartada.

---

<b>(21) BR 10 2021 011823-7</b>	Código 15.21 - Numeração Anulada (22) 17/06/2021 (71) CARLOS EDUARDO GONÇALES (BR/SP) Pedido com Numeração Anulada tendo em vista falta de cumprimento de exigência formal
<b>(21) BR 10 2021 012177-7</b>	Código 15.21 - Numeração Anulada (22) 18/06/2021 (71) UNIVERSIDADE ESTADUAL DE GOIÁS (UEG) (BR/GO) ; CAO A MONTADORA DE VEÍCULOS LTDA (BR/GO) Pedido com Numeração Anulada tendo em vista falta de cumprimento de exigência formal
<b>(21) BR 10 2021 014705-9</b>	Código 15.21 - Numeração Anulada (22) 26/07/2021 (71) TATIANE ARAUJO DE CASTRO (BR/RS) ; EDSON GOMES DE OLIVEIRA ARAUJO (BR/MA) Pedido com Numeração Anulada tendo em vista falta de cumprimento de exigência formal
<b>(21) BR 10 2021 014921-3</b>	Código 15.21 - Numeração Anulada (22) 28/07/2021 (71) UNIVERSIDADE FEDERAL DE CAMPINA GRANDE - PB (BR/PB) ; UNIVERSIDADE FEDERAL RURAL DE PERNAMBUCO (BR/PE) Pedido com Numeração Anulada tendo em vista falta de cumprimento de exigência formal
<b>(21) BR 10 2021 021150-4</b>	Código 15.21 - Numeração Anulada (22) 21/10/2021 (71) TESTE (BR/AC) Pedido com Numeração Anulada tendo em vista falta de pagamento ou pagamento posterior à data de protocolo da Guia de Recolhimento da União relativa ao serviço solicitado
<b>(21) BR 10 2021 021323-0</b>	Código 15.21 - Numeração Anulada (22) 23/10/2021 (71) EMERSON JOSÉ RAPACI (BR/SP)

---

Pedido com Numeração Anulada tendo em vista falta de pagamento ou pagamento posterior à data de protocolo da Guia de Recolhimento da União relativa ao serviço solicitado

---

**(21) BR 10 2021 021411-2** Código 15.21 - Numeração Anulada  
 (22) 25/10/2021  
 (71) ABIFLEX INDUSTRIA DE FERRAMENTAS LTDA (BR/PR)  
 Pedido com Numeração Anulada tendo em vista falta de pagamento ou pagamento posterior à data de protocolo da Guia de Recolhimento da União relativa ao serviço solicitado

---

**(21) BR 10 2021 021940-8** Código 15.21 - Numeração Anulada  
 (22) 29/10/2021  
 (71) MARINO HARTMANN (BR/PE)  
 Pedido com Numeração Anulada tendo em vista falta de pagamento ou pagamento posterior à data de protocolo da Guia de Recolhimento da União relativa ao serviço solicitado

---

**(21) BR 12 2021 016568-8 A2** Código 15.21 - Numeração Anulada  
 (22) 08/08/2014  
 (62) BR 11 2016 002131-2 08/08/2014  
 (71) ATHENIX CORP. (US)  
 Pedido com Numeração Anulada tendo em vista falta de cumprimento de exigência formal

---

**(21) BR 20 2021 000932-8** Código 15.21 - Numeração Anulada  
 (22) 18/01/2021  
 (71) EDMUNDO SILVA SANTOS (BR/GO)  
 Pedido com Numeração Anulada tendo em vista falta de cumprimento de exigência formal

---

**(21) BR 20 2021 001491-7** Código 15.21 - Numeração Anulada  
 (22) 26/01/2021  
 (71) NEXT LASER AUTOMAÇÃO E GRAVAÇÃO INDUSTRIAL (BR/SP)  
 Pedido com Numeração Anulada tendo em vista falta de cumprimento de exigência formal

---

**(21) BR 20 2021 007241-0** Código 15.21 - Numeração Anulada  
 (22) 16/04/2021  
 (71) ANDRE WALLACE MOREIRA DE OLIVEIRA (BR/RJ)  
 Pedido com Numeração Anulada tendo em vista falta de cumprimento de exigência formal

---

<b>(21) BR 20 2021 011114-9</b>	Código 15.21 - Numeração Anulada (22) 09/06/2021 (71) THALLES DE SOUSA GOMES 11856829456 (BR/SP) Pedido com Numeração Anulada tendo em vista falta de cumprimento de exigência formal
<b>(21) BR 20 2021 011337-0</b>	Código 15.21 - Numeração Anulada (22) 11/06/2021 (71) FLÁVIO GUIMARÃES DE CASTRO (BR/RJ) Pedido com Numeração Anulada tendo em vista falta de cumprimento de exigência formal
<b>(21) BR 20 2021 013652-4</b>	Código 15.21 - Numeração Anulada (22) 09/07/2021 (71) SIMONE MOREIRA VASCONCELLOS (BR/RJ) Pedido com Numeração Anulada tendo em vista falta de cumprimento de exigência formal
<b>(21) BR 20 2021 013778-4</b>	Código 15.21 - Numeração Anulada (22) 13/07/2021 (71) LUIZ EDÉSIO DE MAGALHÃES (BR/MG) ; EVANDRO LOPES (BR/SP) Pedido com Numeração Anulada tendo em vista falta de cumprimento de exigência formal
<b>(21) BR 20 2021 014720-8</b>	Código 15.21 - Numeração Anulada (22) 27/07/2021 (71) INSTITUTO FEDERAL CATARINENSE (BR/SC) Pedido com Numeração Anulada tendo em vista falta de cumprimento de exigência formal
<b>(21) BR 20 2021 015041-1</b>	Código 15.21 - Numeração Anulada (22) 30/07/2021 (71) ANTONIO DE FREITAS FILHO (BR/SP) Pedido com Numeração Anulada tendo em vista falta de cumprimento de exigência formal
<b>(21) BR 20 2021 015356-9</b>	Código 15.21 - Numeração Anulada (22) 04/08/2021 (71) CARLOS SEVCIUC (BR/SP) Pedido com Numeração Anulada tendo em vista falta de cumprimento de exigência formal
<b>(21) BR 20 2021 015427-1</b>	Código 15.21 - Numeração Anulada

---

(22) 04/08/2021

(71) JAQUELINE DIAS DORNELAS CARDOSO (BR/MG)

Pedido com Numeração Anulada tendo em vista falta de cumprimento de exigência formal

---

**(21) BR 20 2021 015838-2**

Código 15.21 - Numeração Anulada

(22) 11/08/2021

(71) EDSON DE QUEIROZ GERALDO (BR/RJ)

Pedido com Numeração Anulada tendo em vista falta de cumprimento de exigência formal

---

**(21) BR 20 2021 021035-0**

Código 15.21 - Numeração Anulada

(22) 20/10/2021

(71) LUIS FERNANDO FIGUEIREDO BERNABE (BR/SP)

Pedido com Numeração Anulada tendo em vista falta de pagamento ou pagamento posterior à data de protocolo da Guia de Recolhimento da União relativa ao serviço solicitado

---

**(21) BR 20 2021 021186-0**

Código 15.21 - Numeração Anulada

(22) 22/10/2021

(71) EMERSON ALENCAR QUEIROZ (BR/GO)

Pedido com Numeração Anulada tendo em vista falta de pagamento ou pagamento posterior à data de protocolo da Guia de Recolhimento da União relativa ao serviço solicitado

**Código 15.22 - Devolução de Prazo Concedida**

Notificação de devolução de prazo uma vez que não foi possível ciência ao interessado diretamente no processo. Desta data corre o prazo adicional concedido no despacho. O prazo será de, no mínimo 15 (quinze) dias e, no máximo, o prazo legal dos atos correspondentes (Art. 221 da Lei nº 9.279/96 e IN 030 e IN 031/2013).

---

**(21) BR 20 2021 002875-6**

Código 15.22 - Devolução de Prazo Concedida

(22) 17/02/2021

(71) LAURISTON DA SILVA ARAUJO (BR/SP)

Referente à petição nº 870210103655 09.11.2021 - Reconhecida a justa causa, de acordo com o Artigo 221 da LPI 9279/96 e o Artigo 2º da Resolução 178/2017, será concedido ao requerente o prazo adicional de 15 (quinze) dias, contados a partir da data desta publicação.



**Código 15.22.1 - Devolução de Prazo Negada**

Negada a solicitação de devolução de prazo uma vez que não ficou comprovada a justa causa conforme definida no Art. 221 da Lei nº 9.279/96. A cópia do parecer poderá ser obtida através do endereço eletrônico [www.inpi.gov.br](http://www.inpi.gov.br) - No Acesso rápido – Faça uma busca - Patente. Para acessar, cadastre-se no Portal do INPI e use login e senha. Desta data corre o prazo de 60 (sessenta) dias para eventual recurso do interessado.

---

<b>(21) BR 10 2016 012659-2 A2</b>	Código 15.22.1 - Devolução de Prazo Negada (22) 02/06/2016 (71) JAIME SALVADOR LARINI (BR/PR)
<b>(21) BR 10 2020 017093-7</b>	Código 15.22.1 - Devolução de Prazo Negada (22) 21/08/2020 (71) RUY OLIVEIRA DE SOUSA (BR/BA) Negada a solicitação de devolução de prazo requerida através da petição nº 870210099524 de 28.10.2021, por falta de fundamentação legal. A cópia do parecer poderá ser obtida através do endereço eletrônico <a href="http://www.inpi.gov.br">www.inpi.gov.br</a> - No Acesso rápido - Faça uma busca - Patente. Para acessar, cadastre-se no Portal do INPI e use login e senha. Desta data corre o prazo de 60 (sessenta) dias para eventual recurso do interessado.
<b>(21) BR 12 2021 004937-8 A8</b>	Código 15.22.1 - Devolução de Prazo Negada (22) 07/12/2007 (62) PI 0718738-6 07/12/2007 (71) FRAUNHOFER-GESELLSCHAFT ZUR FÖRDERUNG DER ANGEWANDTEN FORSCHUNG E.V. (DE) Negada a solicitação de devolução de prazo requerida através da petição nº 870210086502 de 20.09.2021, por falta de fundamentação legal. A cópia do parecer poderá ser obtida através do endereço eletrônico <a href="http://www.inpi.gov.br">www.inpi.gov.br</a> - No Acesso rápido - Faça uma busca - Patente. Para acessar, cadastre-se no Portal do INPI e use login e senha. Desta data corre o prazo de 60 (sessenta) dias para eventual recurso do interessado.
<b>(21) BR 12 2021 004944-0 A8</b>	Código 15.22.1 - Devolução de Prazo Negada (22) 07/12/2007 (62) PI 0718738-6 07/12/2007 (71) FRAUNHOFER-GESELLSCHAFT ZUR FÖRDERUNG DER ANGEWANDTEN FORSCHUNG E.V. (DE) Negada a solicitação de devolução de prazo requerida através da petição nº 870210086516 de 20.09.2021, por falta de fundamentação legal. A cópia do parecer poderá ser obtida através do endereço eletrônico <a href="http://www.inpi.gov.br">www.inpi.gov.br</a> - No

---

Acesso rápido - Faça uma busca - Patente. Para acessar, cadastre-se no Portal do INPI e use login e senha. Desta data corre o prazo de 60 (sessenta) dias para eventual recurso do interessado.

---

**(21) BR 12 2021 004948-3 A8**

Código 15.22.1 - Devolução de Prazo Negada

(22) 07/12/2007

(62) PI 0718738-6 07/12/2007

(71) FRAUNHOFER-GESELLSCHAFT ZUR FÖRDERUNG DER ANGEWANDTEN FORSCHUNG E.V. (DE)

Negada a solicitação de devolução de prazo requerida através da petição nº 870210086524 de 20.09.2021, por falta de fundamentação legal. A cópia do parecer poderá ser obtida através do endereço eletrônico [www.inpi.gov.br](http://www.inpi.gov.br) - No Acesso rápido - Faça uma busca - Patente. Para acessar, cadastre-se no Portal do INPI e use login e senha. Desta data corre o prazo de 60 (sessenta) dias para eventual recurso do interessado.

**Código 15.22.2 - Devolução de Prazo por falha de Sistema**

Notificação de devolução de prazo de acordo com comunicado publicada na RPI ou disponibilizado no site do INPI. Essa notificação visa a sinalização de que o pedido foi contemplado em algum caso de devolução de prazo já decidido pelo INPI e também a sinalização aos sistemas internos para situações de exceção na execução de rotinas automáticas.

---

<b>(21) BR 10 2018 016814-2 A2</b>	<p>Código 15.22.2 - Devolução de Prazo por falha de Sistema (22) 16/08/2018 (71) TEODORO HUBNER FILHO (BR/PR) Tendo em vista a Portaria INPI PR n° 120 de 16/03/2020, Portaria INPI PR n° 161 de 13/04/2020; Portaria INPI PR n° 166 de 27/04/2020 e Portaria INPI PR n° 179 de 11/05/2020, quanto a suspensão dos prazos vencidos entre 16/03/2020 a 31/05/2020, e Portaria INPI n° 334 de 24/09/2020, quanto aos prazos vencidos entre 16/09/2020 a 25/09/2020, devolve-se o prazo nesse pedido com relação a solicitação do pedido de exame.</p>
<b>(21) BR 11 2020 005351-1 A2</b>	<p>Código 15.22.2 - Devolução de Prazo por falha de Sistema (22) 18/09/2018 (71) L.B. FOSTER COMPANY (US) Tendo em vista a Portaria INPI PR n° 120 de 16/03/2020, Portaria INPI PR n° 161 de 13/04/2020; Portaria INPI PR n° 166 de 27/04/2020 e Portaria INPI PR n° 179 de 11/05/2020, quanto a suspensão dos prazos vencidos entre 16/03/2020 a 31/05/2020, e Portaria INPI n° 334 de 24/09/2020, quanto aos prazos vencidos entre 16/09/2020 a 25/09/2020, devolve-se o prazo nesse pedido com relação a solicitação do pedido de exame.</p>
<b>(21) BR 11 2020 007425-0 A2</b>	<p>Código 15.22.2 - Devolução de Prazo por falha de Sistema (22) 15/10/2018 (71) SHACHAR MAGALI (NL) Tendo em vista a Portaria INPI PR n° 120 de 16/03/2020, Portaria INPI PR n° 161 de 13/04/2020; Portaria INPI PR n° 166 de 27/04/2020 e Portaria INPI PR n° 179 de 11/05/2020, quanto a suspensão dos prazos vencidos entre 16/03/2020 a 31/05/2020, e Portaria INPI n° 334 de 24/09/2020, quanto aos prazos vencidos entre 16/09/2020 a 25/09/2020, devolve-se o prazo nesse pedido com relação a solicitação do pedido de exame.</p>
<b>(21) BR 11 2020 008598-7 A2</b>	<p>Código 15.22.2 - Devolução de Prazo por falha de Sistema (22) 02/11/2018 (71) AGIOS PHARMACEUTICALS, INC. (US) Tendo em vista a Portaria INPI PR n° 120 de 16/03/2020, Portaria INPI PR n° 161 de 13/04/2020; Portaria INPI PR n° 166 de 27/04/2020 e Portaria INPI PR</p>

---

n° 179 de 11/05/2020, quanto a suspensão dos prazos vencidos entre 16/03/2020 a 31/05/2020, e Portaria INPI n° 334 de 24/09/2020, quanto aos prazos vencidos entre 16/09/2020 a 25/09/2020, devolve-se o prazo nesse pedido com relação a solicitação do pedido de exame.

**Código 15.23 - Pedido “SUB JUDICE”**

Notificação de ação judicial referente a pedido.

---

**(21) BR 12 2021 005821-0 A2**

Código 15.23 - Pedido “SUB JUDICE”

(22) 30/12/2014

(71) ADAMA MAKHTESHIM LTD. (IL)

Processo INPI nº 52402.011151/2021-05 @13ª Vara Federal do Rio de Janeiro

@MANDADO DE SEGURANÇA Nº 5103093-84.2021.4.02.5101/RJ

@IMPETRANTE: ADAMA MAKHTESHIM LTD. @IMPETRADO: DIRETORA DE

PATENTES, PROGRAMA DE COMPUTADOR E TOPOGRAFIAS DE

CIRCUITOS INTEGRADOS - INPI-INSTITUTO NACIONAL DA PROPRIEDADE

INDUSTRIAL.

---

**(21) PI 0400214-8 A8**

Código 15.23 - Pedido “SUB JUDICE”

(22) 15/03/2004

(71) Bayer Schering Pharma Aktiengesellschaft (DE)

INPI nº 52402.010957/2021-78 @ Origem: JUÍZO FEDERAL DA 25ª VF DO

RIO DE JANEIRO (TRF2 Processo Nº: 5101499-35.2021.4.02.5101@

NULIDADE DE ATO ADMINISTRATIVO @ Autor: BAYER SCHERING PHARMA

AKTIENGESELLSCHAFT @ Réu(s): INSTITUTO NACIONAL DA

PROPRIEDADE INDUSTRIAL

### **Código 15.25.2 - Exigência formal para anúncio na Vitrine de PI de pedido**

Informa que os requisitos formais para publicação do anúncio de pedido de patente não foram atendidos. O requerente tem o prazo de 60 (sessenta) dias para sanear as irregularidades apontadas através do código de serviço 206, descrição do objeto: “Cumprimento de exigência formal para anúncio na Vitrine de PI de Patentes”.

---

**(21) BR 10 2019 020938-0 A2**

Código 15.25.2 - Exigência formal para anúncio na Vitrine de PI de pedido

(22) 04/10/2019

**Código 15.35 - Atualização de informações no portal**

Atualizada informações no BuscaWeb para pedido de patente, nos casos onde a DIRPA entende que não há a necessidade de publicar despacho de retificação. Tal publicação não implica em alteração nos prazos decorrentes da mesma e não é necessária manifestação do requerente.

---

(21) BR 11 2012 000184-1 A2      Código 15.35 - Atualização de informações no portal  
(22) 09/12/2010

---

(21) BR 11 2012 000300-3 A2      Código 15.35 - Atualização de informações no portal  
(22) 31/03/2010

---

(21) BR 11 2012 000678-9 A2      Código 15.35 - Atualização de informações no portal  
(22) 13/07/2010

---

(21) BR 11 2012 001092-1 A2      Código 15.35 - Atualização de informações no portal  
(22) 14/07/2010

---

(21) BR 11 2012 001536-2 A2      Código 15.35 - Atualização de informações no portal  
(22) 25/06/2010

---

(21) BR 11 2012 001556-7 A2      Código 15.35 - Atualização de informações no portal  
(22) 27/10/2009

---

(21) BR 11 2012 002278-4 A2      Código 15.35 - Atualização de informações no portal  
(22) 30/07/2010

---

(21) BR 11 2012 002433-7 A2      Código 15.35 - Atualização de informações no portal  
(22) 21/07/2010

---

(21) BR 11 2012 002511-2 A2      Código 15.35 - Atualização de informações no portal  
(22) 05/08/2010

---

(21) BR 11 2012 002706-9 A2      Código 15.35 - Atualização de informações no portal  
(22) 05/08/2010

---

(21) BR 11 2012 003124-4 A2      Código 15.35 - Atualização de informações no portal  
(22) 06/08/2010

---

(21) BR 11 2012 003171-6 A2      Código 15.35 - Atualização de informações no portal  
(22) 12/08/2010

---

(21) BR 11 2012 003336-0 A2      Código 15.35 - Atualização de informações no portal  
(22) 24/05/2010

---

(21) BR 11 2012 003430-8 A2      Código 15.35 - Atualização de informações no portal  
(22) 17/08/2010

---

(21) BR 11 2012 003850-8 A2      Código 15.35 - Atualização de informações no portal  
(22) 18/08/2010

---

(21) BR 11 2012 004068-5 A2      Código 15.35 - Atualização de informações no portal  
(22) 26/03/2010

---

(21) BR 11 2012 004539-3 A2      Código 15.35 - Atualização de informações no portal  
(22) 03/09/2010

---

(21) BR 11 2012 004547-4 A2      Código 15.35 - Atualização de informações no portal  
(22) 03/09/2010

---

(21) BR 11 2012 004651-9 A2      Código 15.35 - Atualização de informações no portal  
(22) 24/08/2010

---

(21) BR 11 2012 004863-5 A2      Código 15.35 - Atualização de informações no portal  
(22) 30/08/2010

---

(21) BR 11 2012 004928-3 A2      Código 15.35 - Atualização de informações no portal  
(22) 06/09/2010

---

(21) BR 11 2012 005198-9 A8      Código 15.35 - Atualização de informações no portal  
(22) 09/09/2010

---

(21) BR 11 2012 005225-0 A2      Código 15.35 - Atualização de informações no portal  
(22) 09/09/2010

---

(21) BR 11 2012 005336-1 A2      Código 15.35 - Atualização de informações no portal  
(22) 07/09/2010

---

(21) BR 11 2012 005337-0 A2      Código 15.35 - Atualização de informações no portal  
(22) 07/09/2010



---

(21) BR 11 2012 005362-0 A2      Código 15.35 - Atualização de informações no portal  
(22) 14/09/2010

---

(21) BR 11 2012 005365-5 A2      Código 15.35 - Atualização de informações no portal  
(22) 14/09/2010

---

(21) BR 11 2012 005366-3 A2      Código 15.35 - Atualização de informações no portal  
(22) 14/09/2010

---

(21) BR 11 2012 005395-7 A2      Código 15.35 - Atualização de informações no portal  
(22) 09/09/2010

---

(21) BR 11 2012 005402-3 A2      Código 15.35 - Atualização de informações no portal  
(22) 21/10/2009

---

(21) BR 11 2012 005662-0 A2      Código 15.35 - Atualização de informações no portal  
(22) 14/09/2010

---

(21) BR 11 2012 005668-9 A2      Código 15.35 - Atualização de informações no portal  
(22) 18/10/2010

---

(21) BR 11 2012 005686-7 A2      Código 15.35 - Atualização de informações no portal  
(22) 13/09/2010

---

(21) BR 11 2012 005695-6 A2      Código 15.35 - Atualização de informações no portal  
(22) 14/09/2010

---

(21) BR 11 2012 005703-0 A2      Código 15.35 - Atualização de informações no portal  
(22) 16/09/2010

---

(21) BR 11 2012 005704-9 A2      Código 15.35 - Atualização de informações no portal  
(22) 14/09/2009

---

(21) BR 11 2012 005909-2 A2      Código 15.35 - Atualização de informações no portal  
(22) 01/09/2010

---

(21) BR 11 2012 006020-1 A2      Código 15.35 - Atualização de informações no portal  
(22) 16/09/2010

---

(21) BR 11 2012 006577-7 A2      Código 15.35 - Atualização de informações no portal

---

	(22) 22/09/2010
<b>(21) BR 11 2012 006811-3 A2</b>	Código 15.35 - Atualização de informações no portal (22) 27/10/2009
<b>(21) BR 11 2012 006946-2 A2</b>	Código 15.35 - Atualização de informações no portal (22) 24/09/2010
<b>(21) BR 11 2012 006981-0 A2</b>	Código 15.35 - Atualização de informações no portal (22) 29/09/2010
<b>(21) BR 11 2012 007152-1 A2</b>	Código 15.35 - Atualização de informações no portal (22) 28/09/2010
<b>(21) BR 11 2012 007175-0 A2</b>	Código 15.35 - Atualização de informações no portal (22) 29/09/2010
<b>(21) BR 11 2012 007552-7 A2</b>	Código 15.35 - Atualização de informações no portal (22) 01/10/2010
<b>(21) BR 11 2012 007599-3 A2</b>	Código 15.35 - Atualização de informações no portal (22) 24/09/2010
<b>(21) BR 11 2012 007697-3 A2</b>	Código 15.35 - Atualização de informações no portal (22) 04/10/2010
<b>(21) BR 11 2012 008010-5 A2</b>	Código 15.35 - Atualização de informações no portal (22) 06/10/2010
<b>(21) BR 11 2012 008043-1 A2</b>	Código 15.35 - Atualização de informações no portal (22) 29/07/2010
<b>(21) BR 11 2012 008121-7 A2</b>	Código 15.35 - Atualização de informações no portal (22) 20/08/2010
<b>(21) BR 11 2012 008163-2 A2</b>	Código 15.35 - Atualização de informações no portal (22) 06/10/2010
<b>(21) BR 11 2012 008194-2 A2</b>	Código 15.35 - Atualização de informações no portal (22) 27/09/2010

---

(21) BR 11 2012 008239-6 A2      Código 15.35 - Atualização de informações no portal  
(22) 06/10/2010

---

(21) BR 11 2012 008244-2 A2      Código 15.35 - Atualização de informações no portal  
(22) 07/10/2010

---

(21) BR 11 2012 008258-2 A2      Código 15.35 - Atualização de informações no portal  
(22) 11/10/2010

---

(21) BR 11 2012 008306-6 A2      Código 15.35 - Atualização de informações no portal  
(22) 10/09/2010

---

(21) BR 11 2012 008341-4 A2      Código 15.35 - Atualização de informações no portal  
(22) 15/09/2010

---

(21) BR 11 2012 008346-5 A2      Código 15.35 - Atualização de informações no portal  
(22) 13/09/2010

---

(21) BR 11 2012 008468-2 A2      Código 15.35 - Atualização de informações no portal  
(22) 29/10/2010

---

(21) BR 11 2012 008484-4 A2      Código 15.35 - Atualização de informações no portal  
(22) 07/10/2010

---

(21) BR 11 2012 008656-1 A2      Código 15.35 - Atualização de informações no portal  
(22) 14/09/2010

---

(21) BR 11 2012 008752-5 A2      Código 15.35 - Atualização de informações no portal  
(22) 14/10/2010

---

(21) BR 11 2012 008759-2 A2      Código 15.35 - Atualização de informações no portal  
(22) 15/10/2010

---

(21) BR 11 2012 008787-8 A2      Código 15.35 - Atualização de informações no portal  
(22) 13/10/2010

---

(21) BR 11 2012 008794-0 A2      Código 15.35 - Atualização de informações no portal  
(22) 15/10/2010

---

(21) BR 11 2012 008795-9 A2      Código 15.35 - Atualização de informações no portal  
(22) 15/10/2010

---

(21) BR 11 2012 008797-5 A2      Código 15.35 - Atualização de informações no portal  
(22) 13/10/2010

---

(21) BR 11 2012 008805-0 A2      Código 15.35 - Atualização de informações no portal  
(22) 15/10/2010

---

(21) BR 11 2012 008821-1 A2      Código 15.35 - Atualização de informações no portal  
(22) 14/10/2010

---

(21) BR 11 2012 008832-7 A2      Código 15.35 - Atualização de informações no portal  
(22) 29/09/2010

---

(21) BR 11 2012 008840-8 A2      Código 15.35 - Atualização de informações no portal  
(22) 06/10/2010

---

(21) BR 11 2012 008844-0 A2      Código 15.35 - Atualização de informações no portal  
(22) 15/10/2010

---

(21) BR 11 2012 008856-4 A2      Código 15.35 - Atualização de informações no portal  
(22) 22/09/2010

---

(21) BR 11 2012 008898-0 A2      Código 15.35 - Atualização de informações no portal  
(22) 17/09/2010

---

(21) BR 11 2012 008931-5 A2      Código 15.35 - Atualização de informações no portal  
(22) 04/10/2010

---

(21) BR 11 2012 008933-1 A2      Código 15.35 - Atualização de informações no portal  
(22) 08/10/2010

---

(21) BR 11 2012 008937-4 A2      Código 15.35 - Atualização de informações no portal  
(22) 14/10/2010

---

(21) BR 11 2012 008941-2 A2      Código 15.35 - Atualização de informações no portal  
(22) 11/10/2010

---

(21) BR 11 2012 008943-9 A2      Código 15.35 - Atualização de informações no portal  
(22) 18/10/2010

---

(21) BR 11 2012 008949-8 A2      Código 15.35 - Atualização de informações no portal

---

	(22) 13/09/2010
<b>(21) BR 11 2012 008950-1 A2</b>	Código 15.35 - Atualização de informações no portal (22) 18/10/2010
<b>(21) BR 11 2012 008953-6 A2</b>	Código 15.35 - Atualização de informações no portal (22) 15/10/2010
<b>(21) BR 11 2012 008954-4 A2</b>	Código 15.35 - Atualização de informações no portal (22) 15/10/2010
<b>(21) BR 11 2012 008956-0 A2</b>	Código 15.35 - Atualização de informações no portal (22) 14/10/2010
<b>(21) BR 11 2012 008992-7 A2</b>	Código 15.35 - Atualização de informações no portal (22) 04/10/2010
<b>(21) BR 11 2012 008995-1 A2</b>	Código 15.35 - Atualização de informações no portal (22) 08/10/2010
<b>(21) BR 11 2012 009017-8 A2</b>	Código 15.35 - Atualização de informações no portal (22) 09/09/2010
<b>(21) BR 11 2012 009241-3 A2</b>	Código 15.35 - Atualização de informações no portal (22) 18/10/2010
<b>(21) BR 11 2012 009405-0 A2</b>	Código 15.35 - Atualização de informações no portal (22) 14/09/2010
<b>(21) BR 11 2012 009440-8 A2</b>	Código 15.35 - Atualização de informações no portal (22) 21/10/2010
<b>(21) BR 11 2012 009509-9 A2</b>	Código 15.35 - Atualização de informações no portal (22) 25/10/2010
<b>(21) BR 11 2012 009719-9 A2</b>	Código 15.35 - Atualização de informações no portal (22) 26/10/2010
<b>(21) BR 11 2012 009751-2 A2</b>	Código 15.35 - Atualização de informações no portal (22) 22/10/2010

---

<b>(21) BR 11 2012 009786-5 A2</b>	Código 15.35 - Atualização de informações no portal (22) 28/10/2010
<hr/>	
<b>(21) BR 11 2012 009790-3 A2</b>	Código 15.35 - Atualização de informações no portal (22) 28/10/2010
<hr/>	
<b>(21) BR 11 2012 010229-0 A2</b>	Código 15.35 - Atualização de informações no portal (22) 29/10/2010
<hr/>	
<b>(21) BR 11 2012 010274-5 A2</b>	Código 15.35 - Atualização de informações no portal (22) 15/10/2010
<hr/>	
<b>(21) BR 11 2012 010351-2 A2</b>	Código 15.35 - Atualização de informações no portal (22) 18/11/2010
<hr/>	
<b>(21) BR 11 2012 010358-0 A2</b>	Código 15.35 - Atualização de informações no portal (22) 04/11/2010
<hr/>	
<b>(21) BR 11 2012 010416-0 A2</b>	Código 15.35 - Atualização de informações no portal (22) 02/11/2010
<hr/>	
<b>(21) BR 11 2012 010664-3 A2</b>	Código 15.35 - Atualização de informações no portal (22) 03/11/2010
<hr/>	
<b>(21) BR 11 2012 010669-4 A2</b>	Código 15.35 - Atualização de informações no portal (22) 04/11/2010
<hr/>	
<b>(21) BR 11 2012 010696-1 A2</b>	Código 15.35 - Atualização de informações no portal (22) 03/11/2010
<hr/>	
<b>(21) BR 11 2012 010707-0 A2</b>	Código 15.35 - Atualização de informações no portal (22) 02/11/2010
<hr/>	
<b>(21) BR 11 2012 010751-8 A2</b>	Código 15.35 - Atualização de informações no portal (22) 04/11/2010
<hr/>	
<b>(21) BR 11 2012 010772-0 A2</b>	Código 15.35 - Atualização de informações no portal (22) 05/11/2010
<hr/>	
<b>(21) BR 11 2012 010890-5 A2</b>	Código 15.35 - Atualização de informações no portal (22) 09/11/2009

---

(21) BR 11 2012 010922-7 A2      Código 15.35 - Atualização de informações no portal  
(22) 08/11/2010

---

(21) BR 11 2012 010962-6 A2      Código 15.35 - Atualização de informações no portal  
(22) 08/11/2010

---

(21) BR 11 2012 011056-0 A2      Código 15.35 - Atualização de informações no portal  
(22) 01/11/2010

---

(21) BR 11 2012 011063-2 A2      Código 15.35 - Atualização de informações no portal  
(22) 10/11/2010

---

(21) BR 11 2012 011073-0 A2      Código 15.35 - Atualização de informações no portal  
(22) 10/11/2010

---

(21) BR 11 2012 011103-5 A2      Código 15.35 - Atualização de informações no portal  
(22) 11/11/2010

---

(21) BR 11 2012 011181-7 A2      Código 15.35 - Atualização de informações no portal  
(22) 15/11/2010

---

(21) BR 11 2012 011197-3 A2      Código 15.35 - Atualização de informações no portal  
(22) 13/11/2009

---

(21) BR 11 2012 011211-2 A2      Código 15.35 - Atualização de informações no portal  
(22) 10/11/2010

---

(21) BR 11 2012 011279-1 A2      Código 15.35 - Atualização de informações no portal  
(22) 09/11/2010

---

(21) BR 11 2012 011287-2 A2      Código 15.35 - Atualização de informações no portal  
(22) 12/11/2010

---

(21) BR 11 2012 011315-1 A2      Código 15.35 - Atualização de informações no portal  
(22) 11/11/2010

---

(21) BR 11 2012 011334-8 A2      Código 15.35 - Atualização de informações no portal  
(22) 18/10/2010

---

(21) BR 11 2012 011395-0 A2      Código 15.35 - Atualização de informações no portal

---

	(22) 12/11/2010
<b>(21) BR 11 2012 011443-3 A2</b>	Código 15.35 - Atualização de informações no portal (22) 28/10/2010
<b>(21) BR 11 2012 011465-4 A2</b>	Código 15.35 - Atualização de informações no portal (22) 28/10/2010
<b>(21) BR 11 2012 011654-1 A2</b>	Código 15.35 - Atualização de informações no portal (22) 11/11/2010
<b>(21) BR 11 2012 011731-9 A2</b>	Código 15.35 - Atualização de informações no portal (22) 10/11/2010
<b>(21) BR 11 2012 011788-2 A2</b>	Código 15.35 - Atualização de informações no portal (22) 11/11/2010
<b>(21) BR 11 2012 011810-2 A2</b>	Código 15.35 - Atualização de informações no portal (22) 04/11/2010
<b>(21) BR 11 2012 011905-2 A2</b>	Código 15.35 - Atualização de informações no portal (22) 15/11/2010
<b>(21) BR 11 2012 011907-9 A2</b>	Código 15.35 - Atualização de informações no portal (22) 15/10/2010
<b>(21) BR 11 2012 011927-3 A2</b>	Código 15.35 - Atualização de informações no portal (22) 09/11/2010
<b>(21) BR 11 2012 011977-0 A2</b>	Código 15.35 - Atualização de informações no portal (22) 18/11/2010
<b>(21) BR 11 2012 012333-5 A2</b>	Código 15.35 - Atualização de informações no portal (22) 19/11/2010
<b>(21) BR 11 2012 012363-7 A2</b>	Código 15.35 - Atualização de informações no portal (22) 22/11/2010
<b>(21) BR 11 2012 012391-2 A2</b>	Código 15.35 - Atualização de informações no portal (22) 24/11/2010



(21) BR 11 2012 012634-2 A2	Código 15.35 - Atualização de informações no portal (22) 23/11/2010
(21) BR 11 2012 012651-2 A2	Código 15.35 - Atualização de informações no portal (22) 17/11/2010
(21) BR 11 2012 012845-0 A2	Código 15.35 - Atualização de informações no portal (22) 18/11/2010
(21) BR 11 2012 012983-0 A2	Código 15.35 - Atualização de informações no portal (22) 03/12/2010
(21) BR 11 2012 013169-9 A2	Código 15.35 - Atualização de informações no portal (22) 02/12/2010
(21) BR 11 2012 013308-0 A2	Código 15.35 - Atualização de informações no portal (22) 29/11/2010
(21) BR 11 2012 013428-0 A2	Código 15.35 - Atualização de informações no portal (22) 06/12/2010
(21) BR 11 2012 013457-4 A2	Código 15.35 - Atualização de informações no portal (22) 01/06/2010
(21) BR 11 2012 013462-0 A2	Código 15.35 - Atualização de informações no portal (22) 29/11/2010
(21) BR 11 2012 013609-7 A2	Código 15.35 - Atualização de informações no portal (22) 29/11/2010
(21) BR 11 2012 013652-6 A2	Código 15.35 - Atualização de informações no portal (22) 09/12/2010
(21) BR 11 2012 013715-8 A2	Código 15.35 - Atualização de informações no portal (22) 07/12/2010
(21) BR 11 2012 013748-4 A2	Código 15.35 - Atualização de informações no portal (22) 07/12/2010
(21) BR 11 2012 013749-2 A2	Código 15.35 - Atualização de informações no portal (22) 01/12/2010

---

(21) BR 11 2012 013810-3 A2      Código 15.35 - Atualização de informações no portal  
(22) 10/12/2010

---

(21) BR 11 2012 013871-5 A2      Código 15.35 - Atualização de informações no portal  
(22) 08/12/2010

---

(21) BR 11 2012 014037-0 A2      Código 15.35 - Atualização de informações no portal  
(22) 13/04/2010

---

(21) BR 11 2012 014046-9 A2      Código 15.35 - Atualização de informações no portal  
(22) 07/12/2010

---

(21) BR 11 2012 014179-1 A2      Código 15.35 - Atualização de informações no portal  
(22) 22/12/2009

---

(21) BR 11 2012 014267-4 A2      Código 15.35 - Atualização de informações no portal  
(22) 16/12/2010

---

(21) BR 11 2012 014599-1 A2      Código 15.35 - Atualização de informações no portal  
(22) 28/05/2010

---

(21) BR 11 2012 014652-1 A2      Código 15.35 - Atualização de informações no portal  
(22) 15/12/2010

---

(21) BR 11 2012 014765-0 A2      Código 15.35 - Atualização de informações no portal  
(22) 17/12/2010

---

(21) BR 11 2012 014867-2 A2      Código 15.35 - Atualização de informações no portal  
(22) 17/12/2010

---

(21) BR 11 2012 014873-7 A2      Código 15.35 - Atualização de informações no portal  
(22) 17/12/2010

---

(21) BR 11 2012 014878-8 A2      Código 15.35 - Atualização de informações no portal  
(22) 21/12/2010

---

(21) BR 11 2012 014881-8 A2      Código 15.35 - Atualização de informações no portal  
(22) 17/12/2010

---

(21) BR 11 2012 015114-2 A2      Código 15.35 - Atualização de informações no portal

	(22) 20/12/2010
<b>(21) BR 11 2012 015153-3 A2</b>	Código 15.35 - Atualização de informações no portal (22) 22/12/2010
<b>(21) BR 11 2012 015365-0 A2</b>	Código 15.35 - Atualização de informações no portal (22) 15/12/2010
<b>(21) BR 11 2012 015373-0 A2</b>	Código 15.35 - Atualização de informações no portal (22) 20/12/2010
<b>(21) BR 11 2012 015376-5 A2</b>	Código 15.35 - Atualização de informações no portal (22) 22/12/2010
<b>(21) BR 11 2012 015519-9 A2</b>	Código 15.35 - Atualização de informações no portal (22) 21/12/2010
<b>(21) BR 11 2012 015562-8 A2</b>	Código 15.35 - Atualização de informações no portal (22) 24/12/2010
<b>(21) BR 11 2012 015575-0 A2</b>	Código 15.35 - Atualização de informações no portal (22) 22/12/2010
<b>(21) BR 11 2012 015591-1 A2</b>	Código 15.35 - Atualização de informações no portal (22) 23/12/2010
<b>(21) BR 11 2012 015680-2 A2</b>	Código 15.35 - Atualização de informações no portal (22) 21/12/2010
<b>(21) BR 11 2012 015726-4 A2</b>	Código 15.35 - Atualização de informações no portal (22) 20/12/2010
<b>(21) BR 11 2012 015729-9 A2</b>	Código 15.35 - Atualização de informações no portal (22) 16/12/2010
<b>(21) BR 11 2012 015731-0 A2</b>	Código 15.35 - Atualização de informações no portal (22) 21/12/2010
<b>(21) BR 11 2012 015742-6 A2</b>	Código 15.35 - Atualização de informações no portal (22) 23/12/2009

---

(21) BR 11 2012 015832-5 A2      Código 15.35 - Atualização de informações no portal  
(22) 12/11/2010

---

(21) BR 11 2012 015878-3 A2      Código 15.35 - Atualização de informações no portal  
(22) 24/11/2010

---

(21) BR 11 2012 015880-5 A2      Código 15.35 - Atualização de informações no portal  
(22) 26/10/2010

---

(21) BR 11 2012 015923-2 A2      Código 15.35 - Atualização de informações no portal  
(22) 25/02/2011

---

(21) BR 11 2012 015928-3 A2      Código 15.35 - Atualização de informações no portal  
(22) 28/12/2010

---

(21) BR 11 2012 015946-1 A2      Código 15.35 - Atualização de informações no portal  
(22) 07/12/2010

---

(21) BR 11 2012 016042-7 A2      Código 15.35 - Atualização de informações no portal  
(22) 29/12/2010

---

(21) BR 11 2012 016061-3 A2      Código 15.35 - Atualização de informações no portal  
(22) 22/02/2011

---

(21) BR 11 2012 016076-1 A2      Código 15.35 - Atualização de informações no portal  
(22) 29/11/2010

---

(21) BR 11 2012 016095-8 A2      Código 15.35 - Atualização de informações no portal  
(22) 28/12/2009

---

(21) BR 11 2012 016132-6 A2      Código 15.35 - Atualização de informações no portal  
(22) 30/12/2010

---

(21) BR 11 2012 016161-0 A2      Código 15.35 - Atualização de informações no portal  
(22) 10/12/2010

---

(21) BR 11 2012 016258-6 A2      Código 15.35 - Atualização de informações no portal  
(22) 30/12/2010

---

(21) BR 11 2012 016401-5 A2      Código 15.35 - Atualização de informações no portal  
(22) 07/01/2011

---

(21) BR 11 2012 016451-1 A2      Código 15.35 - Atualização de informações no portal  
(22) 04/01/2011

---

(21) BR 11 2012 016779-0 A2      Código 15.35 - Atualização de informações no portal  
(22) 06/01/2011

---

(21) BR 11 2012 016795-2 A2      Código 15.35 - Atualização de informações no portal  
(22) 05/01/2011

---

(21) BR 11 2012 017152-6 A2      Código 15.35 - Atualização de informações no portal  
(22) 11/01/2011

---

(21) BR 11 2012 017301-4 A2      Código 15.35 - Atualização de informações no portal  
(22) 12/01/2011

---

(21) BR 11 2012 017385-5 A2      Código 15.35 - Atualização de informações no portal  
(22) 13/01/2011

---

(21) BR 11 2012 017406-1 A2      Código 15.35 - Atualização de informações no portal  
(22) 14/01/2011

---

(21) BR 11 2012 017435-5 A2      Código 15.35 - Atualização de informações no portal  
(22) 11/01/2011

---

(21) BR 11 2012 017484-3 A2      Código 15.35 - Atualização de informações no portal  
(22) 12/01/2011

---

(21) BR 11 2012 017519-0 A2      Código 15.35 - Atualização de informações no portal  
(22) 18/01/2011

---

(21) BR 11 2012 017863-6 A2      Código 15.35 - Atualização de informações no portal  
(22) 19/01/2011

---

(21) BR 11 2012 017871-7 A2      Código 15.35 - Atualização de informações no portal  
(22) 12/01/2011

---

(21) BR 11 2012 017916-0 A2      Código 15.35 - Atualização de informações no portal  
(22) 19/01/2011

---

(21) BR 11 2012 017939-0 A2      Código 15.35 - Atualização de informações no portal

---

	(22) 21/01/2011
<b>(21) BR 11 2012 017954-3 A2</b>	Código 15.35 - Atualização de informações no portal (22) 13/01/2011
<b>(21) BR 11 2012 018067-3 A2</b>	Código 15.35 - Atualização de informações no portal (22) 14/03/2011
<b>(21) BR 11 2012 018110-6 A2</b>	Código 15.35 - Atualização de informações no portal (22) 19/01/2011
<b>(21) BR 11 2012 018229-3 A2</b>	Código 15.35 - Atualização de informações no portal (22) 14/01/2011
<b>(21) BR 11 2012 018380-0 A2</b>	Código 15.35 - Atualização de informações no portal (22) 08/12/2010
<b>(21) BR 11 2012 018439-3 A2</b>	Código 15.35 - Atualização de informações no portal (22) 28/01/2011
<b>(21) BR 11 2012 018477-6 A2</b>	Código 15.35 - Atualização de informações no portal (22) 07/02/2011
<b>(21) BR 11 2012 018526-8 A2</b>	Código 15.35 - Atualização de informações no portal (22) 24/02/2011
<b>(21) BR 11 2012 018577-2 A2</b>	Código 15.35 - Atualização de informações no portal (22) 25/01/2011
<b>(21) BR 11 2012 018587-0 A2</b>	Código 15.35 - Atualização de informações no portal (22) 26/01/2011
<b>(21) BR 11 2012 018643-4 A2</b>	Código 15.35 - Atualização de informações no portal (22) 26/01/2011
<b>(21) BR 11 2012 018750-3 A2</b>	Código 15.35 - Atualização de informações no portal (22) 23/12/2010
<b>(21) BR 11 2012 018792-9 A2</b>	Código 15.35 - Atualização de informações no portal (22) 22/12/2010

---

<b>(21) BR 11 2012 018867-4 A2</b>	Código 15.35 - Atualização de informações no portal (22) 09/03/2011
<hr/>	
<b>(21) BR 11 2012 018904-2 A2</b>	Código 15.35 - Atualização de informações no portal (22) 08/02/2011
<hr/>	
<b>(21) BR 11 2012 018948-4 A2</b>	Código 15.35 - Atualização de informações no portal (22) 04/02/2011
<hr/>	
<b>(21) BR 11 2012 018949-2 A2</b>	Código 15.35 - Atualização de informações no portal (22) 04/02/2011
<hr/>	
<b>(21) BR 11 2012 019061-0 A2</b>	Código 15.35 - Atualização de informações no portal (22) 31/12/2010
<hr/>	
<b>(21) BR 11 2012 019150-0 A2</b>	Código 15.35 - Atualização de informações no portal (22) 31/01/2011
<hr/>	
<b>(21) BR 11 2012 019257-4 A2</b>	Código 15.35 - Atualização de informações no portal (22) 27/04/2011
<hr/>	
<b>(21) BR 11 2012 019267-1 A2</b>	Código 15.35 - Atualização de informações no portal (22) 10/02/2011
<hr/>	
<b>(21) BR 11 2012 019300-7 A2</b>	Código 15.35 - Atualização de informações no portal (22) 28/01/2011
<hr/>	
<b>(21) BR 11 2012 019361-9 A2</b>	Código 15.35 - Atualização de informações no portal (22) 01/02/2011
<hr/>	
<b>(21) BR 11 2012 019365-1 A2</b>	Código 15.35 - Atualização de informações no portal (22) 03/02/2011
<hr/>	
<b>(21) BR 11 2012 019410-0 A2</b>	Código 15.35 - Atualização de informações no portal (22) 01/02/2011
<hr/>	
<b>(21) BR 11 2012 019585-9 A2</b>	Código 15.35 - Atualização de informações no portal (22) 25/01/2011
<hr/>	
<b>(21) BR 11 2012 019739-8 A2</b>	Código 15.35 - Atualização de informações no portal (22) 08/02/2011

---

(21) BR 11 2012 019780-0 A2      Código 15.35 - Atualização de informações no portal  
(22) 08/02/2011

---

(21) BR 11 2012 020005-4 A2      Código 15.35 - Atualização de informações no portal  
(22) 09/02/2011

---

(21) BR 11 2012 020159-0 A2      Código 15.35 - Atualização de informações no portal  
(22) 20/09/2011

---

(21) BR 11 2012 020168-9 A2      Código 15.35 - Atualização de informações no portal  
(22) 20/12/2010

---

(21) BR 11 2012 020370-3 A2      Código 15.35 - Atualização de informações no portal  
(22) 15/02/2011

---

(21) BR 11 2012 020477-7 A2      Código 15.35 - Atualização de informações no portal  
(22) 11/02/2011

---

(21) BR 11 2012 020496-3 A2      Código 15.35 - Atualização de informações no portal  
(22) 08/02/2011

---

(21) BR 11 2012 020841-1 A2      Código 15.35 - Atualização de informações no portal  
(22) 07/02/2011

---

(21) BR 11 2012 020990-6 A2      Código 15.35 - Atualização de informações no portal  
(22) 22/02/2011

---

(21) BR 11 2012 021362-8 A2      Código 15.35 - Atualização de informações no portal  
(22) 02/02/2011

---

(21) BR 11 2012 021391-1 A2      Código 15.35 - Atualização de informações no portal  
(22) 01/03/2011

---

(21) BR 11 2012 021392-0 A2      Código 15.35 - Atualização de informações no portal  
(22) 23/02/2011

---

(21) BR 11 2012 021395-4 A2      Código 15.35 - Atualização de informações no portal  
(22) 15/12/2010

---

(21) BR 11 2012 021569-8 A2      Código 15.35 - Atualização de informações no portal



---

	(22) 01/03/2011
<b>(21) BR 11 2012 021573-6 A2</b>	Código 15.35 - Atualização de informações no portal (22) 08/03/2011
<b>(21) BR 11 2012 021575-2 A2</b>	Código 15.35 - Atualização de informações no portal (22) 20/01/2011
<b>(21) BR 11 2012 021778-0 A2</b>	Código 15.35 - Atualização de informações no portal (22) 31/03/2010
<b>(21) BR 11 2012 021926-0 A2</b>	Código 15.35 - Atualização de informações no portal (22) 01/03/2011
<b>(21) BR 11 2012 021989-8 A2</b>	Código 15.35 - Atualização de informações no portal (22) 09/12/2010
<b>(21) BR 11 2012 021991-0 A2</b>	Código 15.35 - Atualização de informações no portal (22) 01/03/2011
<b>(21) BR 11 2012 022015-2 A2</b>	Código 15.35 - Atualização de informações no portal (22) 02/02/2011
<b>(21) BR 11 2012 022044-6 A2</b>	Código 15.35 - Atualização de informações no portal (22) 23/03/2011
<b>(21) BR 11 2012 022061-6 A2</b>	Código 15.35 - Atualização de informações no portal (22) 01/03/2011
<b>(21) BR 11 2012 022067-5 A2</b>	Código 15.35 - Atualização de informações no portal (22) 02/03/2011
<b>(21) BR 11 2012 022068-3 A2</b>	Código 15.35 - Atualização de informações no portal (22) 01/03/2011
<b>(21) BR 11 2012 022070-5 A2</b>	Código 15.35 - Atualização de informações no portal (22) 13/07/2011
<b>(21) BR 11 2012 022072-1 A2</b>	Código 15.35 - Atualização de informações no portal (22) 03/03/2010

---

<b>(21) BR 11 2012 022093-4 A2</b>	Código 15.35 - Atualização de informações no portal (22) 01/03/2011
<hr/>	
<b>(21) BR 11 2012 022108-6 A2</b>	Código 15.35 - Atualização de informações no portal (22) 02/03/2011
<hr/>	
<b>(21) BR 11 2012 022145-0 A2</b>	Código 15.35 - Atualização de informações no portal (22) 28/02/2011
<hr/>	
<b>(21) BR 11 2012 022333-0 A2</b>	Código 15.35 - Atualização de informações no portal (22) 14/02/2011
<hr/>	
<b>(21) BR 11 2012 022352-6 A2</b>	Código 15.35 - Atualização de informações no portal (22) 01/03/2011
<hr/>	
<b>(21) BR 11 2012 022397-6 A2</b>	Código 15.35 - Atualização de informações no portal (22) 04/03/2011
<hr/>	
<b>(21) BR 11 2012 022417-4 A2</b>	Código 15.35 - Atualização de informações no portal (22) 07/03/2011
<hr/>	
<b>(21) BR 11 2012 022448-4 A2</b>	Código 15.35 - Atualização de informações no portal (22) 07/03/2011
<hr/>	
<b>(21) BR 11 2012 022449-2 A2</b>	Código 15.35 - Atualização de informações no portal (22) 14/02/2011
<hr/>	
<b>(21) BR 11 2012 022451-4 A2</b>	Código 15.35 - Atualização de informações no portal (22) 03/03/2011
<hr/>	
<b>(21) BR 11 2012 022459-0 A2</b>	Código 15.35 - Atualização de informações no portal (22) 02/03/2011
<hr/>	
<b>(21) BR 11 2012 022518-9 A2</b>	Código 15.35 - Atualização de informações no portal (22) 17/03/2011
<hr/>	
<b>(21) BR 11 2012 022740-8 A2</b>	Código 15.35 - Atualização de informações no portal (22) 04/03/2011
<hr/>	
<b>(21) BR 11 2012 022984-2 A2</b>	Código 15.35 - Atualização de informações no portal (22) 14/03/2011

---

(21) BR 11 2012 023166-9 A2      Código 15.35 - Atualização de informações no portal  
(22) 15/03/2011

---

(21) BR 11 2012 023303-3 A2      Código 15.35 - Atualização de informações no portal  
(22) 14/03/2011

---

(21) BR 11 2012 023309-2 A2      Código 15.35 - Atualização de informações no portal  
(22) 14/03/2011

---

(21) BR 11 2012 023506-0 A2      Código 15.35 - Atualização de informações no portal  
(22) 17/03/2011

---

(21) BR 11 2012 023576-1 A2      Código 15.35 - Atualização de informações no portal  
(22) 18/03/2011

---

(21) BR 11 2012 024283-0 A2      Código 15.35 - Atualização de informações no portal  
(22) 25/03/2011

---

(21) BR 11 2012 024518-0 A2      Código 15.35 - Atualização de informações no portal  
(22) 05/04/2011

---

(21) BR 11 2012 024843-0 A2      Código 15.35 - Atualização de informações no portal  
(22) 29/03/2011

---

(21) BR 11 2012 024855-3 A2      Código 15.35 - Atualização de informações no portal  
(22) 29/03/2011

---

(21) BR 11 2012 024920-7 A2      Código 15.35 - Atualização de informações no portal  
(22) 29/03/2011

---

(21) BR 11 2012 024988-6 A2      Código 15.35 - Atualização de informações no portal  
(22) 29/10/2010

---

(21) BR 11 2012 025166-0 A2      Código 15.35 - Atualização de informações no portal  
(22) 04/04/2011

---

(21) BR 11 2012 025479-0 A2      Código 15.35 - Atualização de informações no portal  
(22) 23/09/2010

---

(21) BR 11 2012 025728-5 A2      Código 15.35 - Atualização de informações no portal

---

	(22) 08/04/2011
<b>(21) BR 11 2012 026003-0 A2</b>	Código 15.35 - Atualização de informações no portal (22) 12/04/2011
<b>(21) BR 11 2012 026216-5 A2</b>	Código 15.35 - Atualização de informações no portal (22) 13/04/2011
<b>(21) BR 11 2012 026345-5 A2</b>	Código 15.35 - Atualização de informações no portal (22) 14/04/2011
<b>(21) BR 11 2012 026352-8 A2</b>	Código 15.35 - Atualização de informações no portal (22) 15/04/2011
<b>(21) BR 11 2012 026499-0 A2</b>	Código 15.35 - Atualização de informações no portal (22) 13/04/2011
<b>(21) BR 11 2012 026583-0 A2</b>	Código 15.35 - Atualização de informações no portal (22) 18/01/2011
<b>(21) BR 11 2012 026625-0 A2</b>	Código 15.35 - Atualização de informações no portal (22) 06/04/2011
<b>(21) BR 11 2012 026748-5 A2</b>	Código 15.35 - Atualização de informações no portal (22) 22/04/2011
<b>(21) BR 11 2012 027188-1 A2</b>	Código 15.35 - Atualização de informações no portal (22) 21/04/2011
<b>(21) BR 11 2012 027532-1 A2</b>	Código 15.35 - Atualização de informações no portal (22) 25/04/2011
<b>(21) BR 11 2012 027544-5 A2</b>	Código 15.35 - Atualização de informações no portal (22) 09/12/2010
<b>(21) BR 11 2012 027547-0 A2</b>	Código 15.35 - Atualização de informações no portal (22) 29/04/2011
<b>(21) BR 11 2012 027627-1 A2</b>	Código 15.35 - Atualização de informações no portal (22) 26/04/2011

---

(21) BR 11 2012 027785-5 A2      Código 15.35 - Atualização de informações no portal  
(22) 29/03/2011

---

(21) BR 11 2012 027904-1 A2      Código 15.35 - Atualização de informações no portal  
(22) 29/04/2011

---

(21) BR 11 2012 028152-6 A8      Código 15.35 - Atualização de informações no portal  
(22) 05/05/2011

---

(21) BR 11 2012 028162-3 A2      Código 15.35 - Atualização de informações no portal  
(22) 03/05/2011

---

(21) BR 11 2012 028352-9 A2      Código 15.35 - Atualização de informações no portal  
(22) 15/04/2011

---

(21) BR 11 2012 028661-7 A2      Código 15.35 - Atualização de informações no portal  
(22) 10/05/2011

---

(21) BR 11 2012 028860-1 A2      Código 15.35 - Atualização de informações no portal  
(22) 11/05/2011

---

(21) BR 11 2012 029057-6 A2      Código 15.35 - Atualização de informações no portal  
(22) 16/05/2011

---

(21) BR 11 2012 029066-5 A2      Código 15.35 - Atualização de informações no portal  
(22) 16/05/2011

---

(21) BR 11 2012 029212-9 A2      Código 15.35 - Atualização de informações no portal  
(22) 18/05/2011

---

(21) BR 11 2012 029619-1 A2      Código 15.35 - Atualização de informações no portal  
(22) 26/05/2011

---

(21) BR 11 2012 029666-3 A2      Código 15.35 - Atualização de informações no portal  
(22) 19/05/2011

---

(21) BR 11 2012 029795-3 A2      Código 15.35 - Atualização de informações no portal  
(22) 23/05/2011

---

(21) BR 11 2012 029823-2 A2      Código 15.35 - Atualização de informações no portal  
(22) 26/05/2011

---

(21) BR 11 2012 029933-6 A2      Código 15.35 - Atualização de informações no portal  
(22) 25/05/2011

---

(21) BR 11 2012 029982-4 A2      Código 15.35 - Atualização de informações no portal  
(22) 23/05/2011

---

(21) BR 11 2012 030010-5 A2      Código 15.35 - Atualização de informações no portal  
(22) 24/05/2011

---

(21) BR 11 2012 030130-6 A2      Código 15.35 - Atualização de informações no portal  
(22) 20/05/2011

---

(21) BR 11 2012 030348-1 A2      Código 15.35 - Atualização de informações no portal  
(22) 25/05/2011

---

(21) BR 11 2012 030399-6 A2      Código 15.35 - Atualização de informações no portal  
(22) 27/05/2011

---

(21) BR 11 2012 030522-0 A2      Código 15.35 - Atualização de informações no portal  
(22) 27/05/2011

---

(21) BR 11 2012 030668-5 A2      Código 15.35 - Atualização de informações no portal  
(22) 31/05/2011

---

(21) BR 11 2012 030686-3 A2      Código 15.35 - Atualização de informações no portal  
(22) 31/05/2011

---

(21) BR 11 2012 030694-4 A2      Código 15.35 - Atualização de informações no portal  
(22) 30/05/2011

---

(21) BR 11 2012 030767-3 A2      Código 15.35 - Atualização de informações no portal  
(22) 10/06/2011

---

(21) BR 11 2012 030771-1 A2      Código 15.35 - Atualização de informações no portal  
(22) 27/06/2011

---

(21) BR 11 2012 030787-8 A2      Código 15.35 - Atualização de informações no portal  
(22) 03/06/2011

---

(21) BR 11 2012 030793-2 A2      Código 15.35 - Atualização de informações no portal

---

	(22) 09/05/2011
<b>(21) BR 11 2012 031318-5 A2</b>	Código 15.35 - Atualização de informações no portal (22) 26/05/2011
<b>(21) BR 11 2012 031707-5 A2</b>	Código 15.35 - Atualização de informações no portal (22) 14/06/2011
<b>(21) BR 11 2012 032146-3 A2</b>	Código 15.35 - Atualização de informações no portal (22) 14/06/2011
<b>(21) BR 11 2012 032239-7 A2</b>	Código 15.35 - Atualização de informações no portal (22) 20/06/2011
<b>(21) BR 11 2012 032418-7 A2</b>	Código 15.35 - Atualização de informações no portal (22) 16/06/2011
<b>(21) BR 11 2012 032541-8 A2</b>	Código 15.35 - Atualização de informações no portal (22) 20/06/2011
<b>(21) BR 11 2012 032570-1 A2</b>	Código 15.35 - Atualização de informações no portal (22) 15/06/2011
<b>(21) BR 11 2012 032922-7 A2</b>	Código 15.35 - Atualização de informações no portal (22) 24/06/2011
<b>(21) BR 11 2012 032973-1 A2</b>	Código 15.35 - Atualização de informações no portal (22) 14/06/2011
<b>(21) BR 11 2012 033216-3 A2</b>	Código 15.35 - Atualização de informações no portal (22) 25/06/2011
<b>(21) BR 11 2012 033361-5 A2</b>	Código 15.35 - Atualização de informações no portal (22) 28/06/2011
<b>(21) BR 11 2012 033771-8 A2</b>	Código 15.35 - Atualização de informações no portal (22) 28/06/2011
<b>(21) BR 11 2013 000084-8 A2</b>	Código 15.35 - Atualização de informações no portal (22) 30/06/2011

---

(21) BR 11 2013 000214-0 A2      Código 15.35 - Atualização de informações no portal  
(22) 28/06/2011

---

(21) BR 11 2013 000352-9 A2      Código 15.35 - Atualização de informações no portal  
(22) 27/06/2011

---

(21) BR 11 2013 000554-8 A2      Código 15.35 - Atualização de informações no portal  
(22) 11/07/2011

---

(21) BR 11 2013 000555-6 A2      Código 15.35 - Atualização de informações no portal  
(22) 07/07/2011

---

(21) BR 11 2013 000590-4 A2      Código 15.35 - Atualização de informações no portal  
(22) 26/07/2011

---

(21) BR 11 2013 000902-0 A2      Código 15.35 - Atualização de informações no portal  
(22) 14/07/2011

---

(21) BR 11 2013 001042-8 A2      Código 15.35 - Atualização de informações no portal  
(22) 30/06/2011

---

(21) BR 11 2013 001320-6 A2      Código 15.35 - Atualização de informações no portal  
(22) 02/07/2011

---

(21) BR 11 2013 001369-9 A2      Código 15.35 - Atualização de informações no portal  
(22) 20/07/2011

---

(21) BR 11 2013 001381-8 A2      Código 15.35 - Atualização de informações no portal  
(22) 21/07/2011

---

(21) BR 11 2013 001479-2 A2      Código 15.35 - Atualização de informações no portal  
(22) 15/07/2011

---

(21) BR 11 2013 001610-8 B1      Código 15.35 - Atualização de informações no portal  
(22) 27/07/2011

---

(21) BR 11 2013 001626-4 A2      Código 15.35 - Atualização de informações no portal  
(22) 22/07/2011

---

(21) BR 11 2013 002084-9 A2      Código 15.35 - Atualização de informações no portal  
(22) 27/07/2011



---

(21) BR 11 2013 002465-8 A2      Código 15.35 - Atualização de informações no portal  
(22) 08/05/2012

---

(21) BR 11 2013 002565-4 A2      Código 15.35 - Atualização de informações no portal  
(22) 02/08/2011

---

(21) BR 11 2013 002605-7 A2      Código 15.35 - Atualização de informações no portal  
(22) 20/01/2012

---

(21) BR 11 2013 002654-5 A2      Código 15.35 - Atualização de informações no portal  
(22) 02/08/2011

---

(21) BR 11 2013 002938-2 A2      Código 15.35 - Atualização de informações no portal  
(22) 29/07/2011

---

(21) BR 11 2013 003102-6 A2      Código 15.35 - Atualização de informações no portal  
(22) 21/02/2012

---

(21) BR 11 2013 003150-6 A2      Código 15.35 - Atualização de informações no portal  
(22) 11/08/2011

---

(21) BR 11 2013 003399-1 A2      Código 15.35 - Atualização de informações no portal  
(22) 13/07/2012

---

(21) BR 11 2013 003680-0 A2      Código 15.35 - Atualização de informações no portal  
(22) 17/10/2011

---

(21) BR 11 2013 003695-8 A2      Código 15.35 - Atualização de informações no portal  
(22) 17/08/2011

---

(21) BR 11 2013 003742-3 A2      Código 15.35 - Atualização de informações no portal  
(22) 16/12/2010

---

(21) BR 11 2013 004057-2 A2      Código 15.35 - Atualização de informações no portal  
(22) 24/09/2010

---

(21) BR 11 2013 004198-6 A2      Código 15.35 - Atualização de informações no portal  
(22) 22/08/2011

---

(21) BR 11 2013 004353-9 A2      Código 15.35 - Atualização de informações no portal

---

	(22) 25/08/2011
<b>(21) BR 11 2013 004372-5 A2</b>	Código 15.35 - Atualização de informações no portal (22) 10/08/2011
<b>(21) BR 11 2013 004380-6 A2</b>	Código 15.35 - Atualização de informações no portal (22) 24/08/2011
<b>(21) BR 11 2013 004408-0 A2</b>	Código 15.35 - Atualização de informações no portal (22) 02/08/2011
<b>(21) BR 11 2013 005084-5 A2</b>	Código 15.35 - Atualização de informações no portal (22) 15/11/2010
<b>(21) BR 11 2013 005289-9 A2</b>	Código 15.35 - Atualização de informações no portal (22) 25/08/2011
<b>(21) BR 11 2013 005449-2 A2</b>	Código 15.35 - Atualização de informações no portal (22) 07/09/2011
<b>(21) BR 11 2013 005513-8 A2</b>	Código 15.35 - Atualização de informações no portal (22) 01/09/2011
<b>(21) BR 11 2013 005515-4 A2</b>	Código 15.35 - Atualização de informações no portal (22) 27/05/2011
<b>(21) BR 11 2013 005614-2 A2</b>	Código 15.35 - Atualização de informações no portal (22) 09/09/2011
<b>(21) BR 11 2013 005642-8 A2</b>	Código 15.35 - Atualização de informações no portal (22) 06/10/2011
<b>(21) BR 11 2013 005701-7 A2</b>	Código 15.35 - Atualização de informações no portal (22) 12/10/2011
<b>(21) BR 11 2013 005889-7 A2</b>	Código 15.35 - Atualização de informações no portal (22) 13/09/2011
<b>(21) BR 11 2013 005931-1 A2</b>	Código 15.35 - Atualização de informações no portal (22) 24/11/2011

---

(21) BR 11 2013 005975-3 A2      Código 15.35 - Atualização de informações no portal  
(22) 27/09/2011

---

(21) BR 11 2013 005976-1 A2      Código 15.35 - Atualização de informações no portal  
(22) 28/09/2011

---

(21) BR 11 2013 005983-4 A2      Código 15.35 - Atualização de informações no portal  
(22) 16/09/2011

---

(21) BR 11 2013 006312-2 A2      Código 15.35 - Atualização de informações no portal  
(22) 13/09/2011

---

(21) BR 11 2013 006357-2 A2      Código 15.35 - Atualização de informações no portal  
(22) 04/10/2011

---

(21) BR 11 2013 006532-0 A2      Código 15.35 - Atualização de informações no portal  
(22) 22/09/2011

---

(21) BR 11 2013 006608-3 A2      Código 15.35 - Atualização de informações no portal  
(22) 21/09/2011

---

(21) BR 11 2013 006763-2 A2      Código 15.35 - Atualização de informações no portal  
(22) 16/08/2011

---

(21) BR 11 2013 006875-2 A2      Código 15.35 - Atualização de informações no portal  
(22) 16/09/2011

---

(21) BR 11 2013 006942-2 A2      Código 15.35 - Atualização de informações no portal  
(22) 22/09/2011

---

(21) BR 11 2013 006984-8 A2      Código 15.35 - Atualização de informações no portal  
(22) 21/09/2011

---

(21) BR 11 2013 006985-6 A2      Código 15.35 - Atualização de informações no portal  
(22) 29/09/2010

---

(21) BR 11 2013 006988-0 A2      Código 15.35 - Atualização de informações no portal  
(22) 20/09/2011

---

(21) BR 11 2013 007026-9 A2      Código 15.35 - Atualização de informações no portal  
(22) 22/09/2011

---

(21) BR 11 2013 007205-9 A2      Código 15.35 - Atualização de informações no portal  
(22) 30/09/2011

---

(21) BR 11 2013 007210-5 A2      Código 15.35 - Atualização de informações no portal  
(22) 27/09/2011

---

(21) BR 11 2013 007388-8 A2      Código 15.35 - Atualização de informações no portal  
(22) 28/09/2011

---

(21) BR 11 2013 007501-5 A2      Código 15.35 - Atualização de informações no portal  
(22) 30/09/2011

---

(21) BR 11 2013 007516-3 A2      Código 15.35 - Atualização de informações no portal  
(22) 31/08/2011

---

(21) BR 11 2013 007517-1 A2      Código 15.35 - Atualização de informações no portal  
(22) 31/08/2011

---

(21) BR 11 2013 007547-3 A2      Código 15.35 - Atualização de informações no portal  
(22) 14/02/2011

---

(21) BR 11 2013 008192-9 A2      Código 15.35 - Atualização de informações no portal  
(22) 07/10/2011

---

(21) BR 11 2013 008209-7 A2      Código 15.35 - Atualização de informações no portal  
(22) 29/09/2011

---

(21) BR 11 2013 008313-1 A2      Código 15.35 - Atualização de informações no portal  
(22) 05/10/2010

---

(21) BR 11 2013 008377-8 A2      Código 15.35 - Atualização de informações no portal  
(22) 07/10/2011

---

(21) BR 11 2013 008757-9 A2      Código 15.35 - Atualização de informações no portal  
(22) 14/10/2011

---

(21) BR 11 2013 008758-7 A2      Código 15.35 - Atualização de informações no portal  
(22) 13/10/2011

---

(21) BR 11 2013 008765-0 A2      Código 15.35 - Atualização de informações no portal

	(22) 11/10/2011
<b>(21) BR 11 2013 008980-6 A2</b>	Código 15.35 - Atualização de informações no portal (22) 17/10/2011
<b>(21) BR 11 2013 009196-7 A2</b>	Código 15.35 - Atualização de informações no portal (22) 14/10/2011
<b>(21) BR 11 2013 009250-5 A2</b>	Código 15.35 - Atualização de informações no portal (22) 13/10/2011
<b>(21) BR 11 2013 009569-5 A2</b>	Código 15.35 - Atualização de informações no portal (22) 24/10/2011
<b>(21) BR 11 2013 009622-5 A2</b>	Código 15.35 - Atualização de informações no portal (22) 22/07/2011
<b>(21) BR 11 2013 009910-0 A2</b>	Código 15.35 - Atualização de informações no portal (22) 24/10/2011
<b>(21) BR 11 2013 009949-6 A2</b>	Código 15.35 - Atualização de informações no portal (22) 29/10/2010
<b>(21) BR 11 2013 009950-0 A2</b>	Código 15.35 - Atualização de informações no portal (22) 29/10/2010
<b>(21) BR 11 2013 009958-5 A2</b>	Código 15.35 - Atualização de informações no portal (22) 26/10/2011
<b>(21) BR 11 2013 010065-6 A2</b>	Código 15.35 - Atualização de informações no portal (22) 06/10/2011
<b>(21) BR 11 2013 010260-8 A2</b>	Código 15.35 - Atualização de informações no portal (22) 17/11/2010
<b>(21) BR 11 2013 010357-4 A2</b>	Código 15.35 - Atualização de informações no portal (22) 27/10/2011
<b>(21) BR 11 2013 010383-3 A2</b>	Código 15.35 - Atualização de informações no portal (22) 24/10/2011

---

(21) BR 11 2013 010655-7 A2      Código 15.35 - Atualização de informações no portal  
(22) 31/10/2011

---

(21) BR 11 2013 010661-1 A2      Código 15.35 - Atualização de informações no portal  
(22) 27/10/2011

---

(21) BR 11 2013 010672-7 A2      Código 15.35 - Atualização de informações no portal  
(22) 31/10/2011

---

(21) BR 11 2013 010677-8 A2      Código 15.35 - Atualização de informações no portal  
(22) 02/11/2011

---

(21) BR 11 2013 010686-7 A2      Código 15.35 - Atualização de informações no portal  
(22) 01/11/2011

---

(21) BR 11 2013 011019-8 A2      Código 15.35 - Atualização de informações no portal  
(22) 15/11/2010

---

(21) BR 11 2013 011105-4 A2      Código 15.35 - Atualização de informações no portal  
(22) 06/10/2011

---

(21) BR 11 2013 011150-0 A2      Código 15.35 - Atualização de informações no portal  
(22) 01/12/2011

---

(21) BR 11 2013 011156-9 A2      Código 15.35 - Atualização de informações no portal  
(22) 03/11/2011

---

(21) BR 11 2013 011176-3 A2      Código 15.35 - Atualização de informações no portal  
(22) 04/11/2011

---

(21) BR 11 2013 011675-7 A2      Código 15.35 - Atualização de informações no portal  
(22) 10/11/2011

---

(21) BR 11 2013 011682-0 A2      Código 15.35 - Atualização de informações no portal  
(22) 17/11/2010

---

(21) BR 11 2013 011830-0 A2      Código 15.35 - Atualização de informações no portal  
(22) 10/11/2011

---

(21) BR 11 2013 011918-7 A2      Código 15.35 - Atualização de informações no portal  
(22) 16/11/2011

---

(21) BR 11 2013 011944-6 A2      Código 15.35 - Atualização de informações no portal  
(22) 16/11/2011

---

(21) BR 11 2013 011999-3 A2      Código 15.35 - Atualização de informações no portal  
(22) 09/11/2011

---

(21) BR 11 2013 012020-7 A2      Código 15.35 - Atualização de informações no portal  
(22) 21/07/2011

---

(21) BR 11 2013 012122-0 A2      Código 15.35 - Atualização de informações no portal  
(22) 16/11/2011

---

(21) BR 11 2013 012124-6 A2      Código 15.35 - Atualização de informações no portal  
(22) 17/11/2011

---

(21) BR 11 2013 012138-6 A2      Código 15.35 - Atualização de informações no portal  
(22) 22/11/2011

---

(21) BR 11 2013 012199-8 A2      Código 15.35 - Atualização de informações no portal  
(22) 15/11/2011

---

(21) BR 11 2013 012206-4 A2      Código 15.35 - Atualização de informações no portal  
(22) 21/11/2011

---

(21) BR 11 2013 012211-0 A2      Código 15.35 - Atualização de informações no portal  
(22) 04/11/2011

---

(21) BR 11 2013 012213-7 A2      Código 15.35 - Atualização de informações no portal  
(22) 17/11/2011

---

(21) BR 11 2013 012280-3 A2      Código 15.35 - Atualização de informações no portal  
(22) 21/11/2011

---

(21) BR 11 2013 012429-6 A2      Código 15.35 - Atualização de informações no portal  
(22) 24/10/2011

---

(21) BR 11 2013 012785-6 A2      Código 15.35 - Atualização de informações no portal  
(22) 25/11/2011

---

(21) BR 11 2013 013169-1 A2      Código 15.35 - Atualização de informações no portal

---

	(22) 29/11/2011
<b>(21) BR 11 2013 013225-6 A2</b>	Código 15.35 - Atualização de informações no portal (22) 30/11/2011
<b>(21) BR 11 2013 013255-8 A2</b>	Código 15.35 - Atualização de informações no portal (22) 30/11/2011
<b>(21) BR 11 2013 013354-6 A2</b>	Código 15.35 - Atualização de informações no portal (22) 30/11/2011
<b>(21) BR 11 2013 013458-5 A2</b>	Código 15.35 - Atualização de informações no portal (22) 27/11/2011
<b>(21) BR 11 2013 014196-4 A2</b>	Código 15.35 - Atualização de informações no portal (22) 08/12/2011
<b>(21) BR 11 2013 015675-9 A2</b>	Código 15.35 - Atualização de informações no portal (22) 20/12/2011
<b>(21) BR 11 2013 016093-4 A2</b>	Código 15.35 - Atualização de informações no portal (22) 29/12/2011
<b>(21) BR 11 2013 016411-5 A2</b>	Código 15.35 - Atualização de informações no portal (22) 20/12/2011
<b>(21) BR 11 2013 016855-2 A2</b>	Código 15.35 - Atualização de informações no portal (22) 29/12/2011
<b>(21) BR 11 2013 016911-7 A2</b>	Código 15.35 - Atualização de informações no portal (22) 31/12/2010
<b>(21) BR 11 2013 017096-4 A2</b>	Código 15.35 - Atualização de informações no portal (22) 04/01/2012
<b>(21) BR 11 2013 017299-1 A2</b>	Código 15.35 - Atualização de informações no portal (22) 21/12/2011
<b>(21) BR 11 2013 017423-4 A2</b>	Código 15.35 - Atualização de informações no portal (22) 05/01/2012



---

<b>(21) BR 11 2013 017458-7 A2</b>	Código 15.35 - Atualização de informações no portal (22) 21/11/2011
<hr/>	
<b>(21) BR 11 2013 017480-3 A2</b>	Código 15.35 - Atualização de informações no portal (22) 06/01/2012
<hr/>	
<b>(21) BR 11 2013 017960-0 A2</b>	Código 15.35 - Atualização de informações no portal (22) 11/01/2012
<hr/>	
<b>(21) BR 11 2013 018146-0 A2</b>	Código 15.35 - Atualização de informações no portal (22) 19/01/2012
<hr/>	
<b>(21) BR 11 2013 018148-6 A2</b>	Código 15.35 - Atualização de informações no portal (22) 17/01/2012
<hr/>	
<b>(21) BR 11 2013 018174-5 A2</b>	Código 15.35 - Atualização de informações no portal (22) 16/12/2011
<hr/>	
<b>(21) BR 11 2013 018602-0 A2</b>	Código 15.35 - Atualização de informações no portal (22) 20/01/2012
<hr/>	
<b>(21) BR 11 2013 018800-6 A2</b>	Código 15.35 - Atualização de informações no portal (22) 19/01/2012
<hr/>	
<b>(21) BR 11 2013 018804-9 A2</b>	Código 15.35 - Atualização de informações no portal (22) 17/01/2012
<hr/>	
<b>(21) BR 11 2013 018811-1 A2</b>	Código 15.35 - Atualização de informações no portal (22) 19/01/2012
<hr/>	
<b>(21) BR 11 2013 019980-6 A2</b>	Código 15.35 - Atualização de informações no portal (22) 03/02/2012
<hr/>	
<b>(21) BR 11 2013 020827-9 A2</b>	Código 15.35 - Atualização de informações no portal (22) 15/11/2011
<hr/>	
<b>(21) BR 11 2013 021514-3 A2</b>	Código 15.35 - Atualização de informações no portal (22) 24/02/2012
<hr/>	
<b>(21) BR 11 2013 021518-6 A2</b>	Código 15.35 - Atualização de informações no portal (22) 23/02/2012

---

(21) BR 11 2013 021521-6 A2      Código 15.35 - Atualização de informações no portal  
(22) 24/02/2012

---

(21) BR 11 2013 021523-2 A2      Código 15.35 - Atualização de informações no portal  
(22) 24/02/2012

---

(21) BR 11 2013 021529-1 A2      Código 15.35 - Atualização de informações no portal  
(22) 01/02/2012

---

(21) BR 11 2013 021530-5 A2      Código 15.35 - Atualização de informações no portal  
(22) 24/02/2012

---

(21) BR 11 2013 021531-3 A2      Código 15.35 - Atualização de informações no portal  
(22) 23/02/2012

---

(21) BR 11 2013 021616-6 A2      Código 15.35 - Atualização de informações no portal  
(22) 23/02/2012

---

(21) BR 11 2013 021617-4 A2      Código 15.35 - Atualização de informações no portal  
(22) 22/02/2012

---

(21) BR 11 2013 021924-6 A2      Código 15.35 - Atualização de informações no portal  
(22) 28/02/2012

---

(21) BR 11 2013 022151-8 A2      Código 15.35 - Atualização de informações no portal  
(22) 02/03/2012

---

(21) BR 11 2013 022170-4 A2      Código 15.35 - Atualização de informações no portal  
(22) 02/03/2012

---

(21) BR 11 2013 022243-3 A2      Código 15.35 - Atualização de informações no portal  
(22) 27/02/2012

---

(21) BR 11 2013 022307-3 A2      Código 15.35 - Atualização de informações no portal  
(22) 02/03/2012

---

(21) BR 11 2013 022319-7 A2      Código 15.35 - Atualização de informações no portal  
(22) 06/03/2012

---

(21) BR 11 2013 022383-9 A2      Código 15.35 - Atualização de informações no portal

---

	(22) 21/03/2012
<b>(21) BR 11 2013 022761-3 A2</b>	Código 15.35 - Atualização de informações no portal (22) 08/03/2012
<b>(21) BR 11 2013 022773-7 A2</b>	Código 15.35 - Atualização de informações no portal (22) 16/03/2012
<b>(21) BR 11 2013 023151-3 A2</b>	Código 15.35 - Atualização de informações no portal (22) 09/03/2012
<b>(21) BR 11 2013 023831-3 A2</b>	Código 15.35 - Atualização de informações no portal (22) 26/04/2011
<b>(21) BR 11 2013 024328-7 A2</b>	Código 15.35 - Atualização de informações no portal (22) 23/03/2012
<b>(21) BR 11 2013 024450-0 A2</b>	Código 15.35 - Atualização de informações no portal (22) 23/03/2012
<b>(21) BR 11 2013 024457-7 A2</b>	Código 15.35 - Atualização de informações no portal (22) 27/09/2011
<b>(21) BR 11 2013 024602-2 A2</b>	Código 15.35 - Atualização de informações no portal (22) 28/03/2012
<b>(21) BR 11 2013 024635-9 A2</b>	Código 15.35 - Atualização de informações no portal (22) 26/03/2012
<b>(21) BR 11 2013 025112-3 A2</b>	Código 15.35 - Atualização de informações no portal (22) 30/03/2012
<b>(21) BR 11 2013 025175-1 A2</b>	Código 15.35 - Atualização de informações no portal (22) 23/04/2012
<b>(21) BR 11 2013 025194-8 A2</b>	Código 15.35 - Atualização de informações no portal (22) 30/03/2012
<b>(21) BR 11 2013 025204-9 A2</b>	Código 15.35 - Atualização de informações no portal (22) 15/03/2012

---

(21) BR 11 2013 025206-5 A2      Código 15.35 - Atualização de informações no portal  
(22) 30/03/2012

---

(21) BR 11 2013 025219-7 A2      Código 15.35 - Atualização de informações no portal  
(22) 21/10/2011

---

(21) BR 11 2013 025221-9 A8      Código 15.35 - Atualização de informações no portal  
(22) 30/03/2012

---

(21) BR 11 2013 026332-6 A2      Código 15.35 - Atualização de informações no portal  
(22) 13/04/2012

---

(21) BR 11 2013 026466-7 A2      Código 15.35 - Atualização de informações no portal  
(22) 28/03/2012

---

(21) BR 11 2013 026906-5 A2      Código 15.35 - Atualização de informações no portal  
(22) 11/04/2012

---

(21) BR 11 2013 026955-3 A2      Código 15.35 - Atualização de informações no portal  
(22) 13/02/2012

---

(21) BR 11 2013 027448-4 A2      Código 15.35 - Atualização de informações no portal  
(22) 27/04/2012

---

(21) BR 11 2013 027469-7 A2      Código 15.35 - Atualização de informações no portal  
(22) 31/05/2012

---

(21) BR 11 2013 027563-4 A2      Código 15.35 - Atualização de informações no portal  
(22) 26/04/2012

---

(21) BR 11 2013 028038-7 A2      Código 15.35 - Atualização de informações no portal  
(22) 22/05/2012

---

(21) BR 11 2013 029159-1 A2      Código 15.35 - Atualização de informações no portal  
(22) 26/04/2012

---

(21) BR 11 2013 029609-7 A2      Código 15.35 - Atualização de informações no portal  
(22) 18/05/2012

---

(21) BR 11 2013 029616-0 A2      Código 15.35 - Atualização de informações no portal  
(22) 17/05/2012

---

(21) BR 11 2013 029627-5 A2      Código 15.35 - Atualização de informações no portal  
(22) 25/05/2012

---

(21) BR 11 2013 029635-6 A2      Código 15.35 - Atualização de informações no portal  
(22) 16/05/2012

---

(21) BR 11 2013 029644-5 A2      Código 15.35 - Atualização de informações no portal  
(22) 16/05/2012

---

(21) BR 11 2013 029646-1 A2      Código 15.35 - Atualização de informações no portal  
(22) 09/05/2012

---

(21) BR 11 2013 030017-5 A2      Código 15.35 - Atualização de informações no portal  
(22) 25/05/2012

---

(21) BR 11 2013 031789-2 A2      Código 15.35 - Atualização de informações no portal  
(22) 22/05/2012

---

(21) BR 11 2013 032557-7 A2      Código 15.35 - Atualização de informações no portal  
(22) 14/06/2012

---

(21) BR 11 2013 033175-5 A2      Código 15.35 - Atualização de informações no portal  
(22) 29/06/2012

---

(21) BR 11 2013 033340-5 A2      Código 15.35 - Atualização de informações no portal  
(22) 26/06/2012

---

(21) BR 11 2014 005958-6 A2      Código 15.35 - Atualização de informações no portal  
(22) 12/09/2012

---

(21) BR 11 2014 006059-2 A2      Código 15.35 - Atualização de informações no portal  
(22) 11/09/2012

---

(21) BR 11 2014 007276-0 A2      Código 15.35 - Atualização de informações no portal  
(22) 24/09/2012

---

(21) BR 11 2014 008446-7 A2      Código 15.35 - Atualização de informações no portal  
(22) 08/10/2012

---

(21) BR 11 2014 008873-0 A2      Código 15.35 - Atualização de informações no portal

---

	(22) 11/10/2012
<b>(21) BR 11 2014 009454-3 A2</b>	Código 15.35 - Atualização de informações no portal (22) 22/10/2012
<b>(21) BR 11 2014 009925-1 A2</b>	Código 15.35 - Atualização de informações no portal (22) 29/10/2012
<b>(21) BR 11 2014 010754-8 A2</b>	Código 15.35 - Atualização de informações no portal (22) 22/10/2012
<b>(21) BR 11 2014 012609-7 A2</b>	Código 15.35 - Atualização de informações no portal (22) 07/11/2012
<b>(21) BR 11 2014 012795-6 A2</b>	Código 15.35 - Atualização de informações no portal (22) 29/11/2012
<b>(21) BR 11 2014 012819-7 A2</b>	Código 15.35 - Atualização de informações no portal (22) 21/11/2012
<b>(21) BR 11 2014 012887-1 A2</b>	Código 15.35 - Atualização de informações no portal (22) 30/11/2011
<b>(21) BR 11 2014 012963-0 A2</b>	Código 15.35 - Atualização de informações no portal (22) 26/11/2012
<b>(21) BR 11 2014 012979-7 A2</b>	Código 15.35 - Atualização de informações no portal (22) 29/11/2012
<b>(21) BR 11 2014 013081-7 A2</b>	Código 15.35 - Atualização de informações no portal (22) 30/11/2012
<b>(21) BR 11 2014 014549-0 A2</b>	Código 15.35 - Atualização de informações no portal (22) 10/12/2012
<b>(21) BR 11 2015 001443-7 A2</b>	Código 15.35 - Atualização de informações no portal (22) 25/07/2013
<b>(21) BR 11 2015 005549-4 A2</b>	Código 15.35 - Atualização de informações no portal (22) 12/09/2013

(21) BR 11 2015 008420-6 A2	Código 15.35 - Atualização de informações no portal (22) 09/10/2013
(21) BR 11 2015 009138-5 A2	Código 15.35 - Atualização de informações no portal (22) 23/10/2013
(21) BR 11 2015 012617-0 A2	Código 15.35 - Atualização de informações no portal (22) 29/11/2013
(21) BR 11 2015 013691-5 A2	Código 15.35 - Atualização de informações no portal (22) 27/12/2012
(21) BR 11 2015 014629-5 A2	Código 15.35 - Atualização de informações no portal (22) 18/12/2013
(21) BR 11 2015 015177-9 A2	Código 15.35 - Atualização de informações no portal (22) 18/12/2013
(21) BR 11 2015 015577-4 A2	Código 15.35 - Atualização de informações no portal (22) 19/12/2013
(21) BR 11 2015 016841-8 A2	Código 15.35 - Atualização de informações no portal (22) 14/01/2014
(21) BR 11 2015 017295-4 A2	Código 15.35 - Atualização de informações no portal (22) 27/01/2014
(21) BR 11 2015 017378-0 A2	Código 15.35 - Atualização de informações no portal (22) 22/01/2014
(21) BR 11 2015 019238-6 A2	Código 15.35 - Atualização de informações no portal (22) 07/03/2014
(21) BR 11 2015 019241-6 A2	Código 15.35 - Atualização de informações no portal (22) 07/03/2014
(21) BR 11 2015 019582-2 A2	Código 15.35 - Atualização de informações no portal (22) 26/03/2014
(21) BR 11 2015 019610-1 A2	Código 15.35 - Atualização de informações no portal (22) 03/03/2014

---

(21) BR 11 2015 019786-8 A2      Código 15.35 - Atualização de informações no portal  
(22) 19/02/2014

---

(21) BR 11 2015 020626-3 A2      Código 15.35 - Atualização de informações no portal  
(22) 25/03/2014

---

(21) BR 11 2015 021111-9 A2      Código 15.35 - Atualização de informações no portal  
(22) 05/12/2013

---

(21) BR 11 2015 021118-6 A2      Código 15.35 - Atualização de informações no portal  
(22) 18/12/2013

---

(21) BR 11 2015 021120-8 A2      Código 15.35 - Atualização de informações no portal  
(22) 19/03/2014

---

(21) BR 11 2015 022023-1 A2      Código 15.35 - Atualização de informações no portal  
(22) 11/03/2014

---

(21) BR 11 2015 023663-4 A2      Código 15.35 - Atualização de informações no portal  
(22) 19/03/2014

---

(21) BR 11 2015 024046-1 A2      Código 15.35 - Atualização de informações no portal  
(22) 18/04/2013

---

(21) BR 11 2015 025560-4 A2      Código 15.35 - Atualização de informações no portal  
(22) 10/04/2014

---

(21) BR 11 2015 028181-8 A2      Código 15.35 - Atualização de informações no portal  
(22) 08/05/2014

---

(21) BR 11 2015 030533-4 A2      Código 15.35 - Atualização de informações no portal  
(22) 06/06/2014

---

(21) BR 11 2016 001524-0 A2      Código 15.35 - Atualização de informações no portal  
(22) 22/07/2014

---

(21) BR 11 2016 001572-0 A2      Código 15.35 - Atualização de informações no portal  
(22) 23/07/2014

---

(21) BR 11 2016 001661-0 A2      Código 15.35 - Atualização de informações no portal



---

	(22) 25/07/2014
<b>(21) BR 11 2016 004884-9 A2</b>	Código 15.35 - Atualização de informações no portal (22) 13/08/2014
<b>(21) BR 11 2016 008353-9 A2</b>	Código 15.35 - Atualização de informações no portal (22) 23/09/2014
<b>(21) BR 11 2016 008364-4 A2</b>	Código 15.35 - Atualização de informações no portal (22) 16/09/2014
<b>(21) BR 11 2016 008893-0 A2</b>	Código 15.35 - Atualização de informações no portal (22) 20/10/2014
<b>(21) BR 11 2016 010412-9 A2</b>	Código 15.35 - Atualização de informações no portal (22) 07/11/2014
<b>(21) BR 11 2016 010817-5 A2</b>	Código 15.35 - Atualização de informações no portal (22) 13/11/2014
<b>(21) BR 11 2016 010849-3 A2</b>	Código 15.35 - Atualização de informações no portal (22) 16/06/2014
<b>(21) BR 11 2016 010869-8 A2</b>	Código 15.35 - Atualização de informações no portal (22) 26/11/2014
<b>(21) BR 11 2016 011083-8 A2</b>	Código 15.35 - Atualização de informações no portal (22) 14/11/2014
<b>(21) BR 11 2016 011421-3 A2</b>	Código 15.35 - Atualização de informações no portal (22) 18/11/2014
<b>(21) BR 11 2016 011515-5 A2</b>	Código 15.35 - Atualização de informações no portal (22) 21/11/2014
<b>(21) BR 11 2016 012150-3 A2</b>	Código 15.35 - Atualização de informações no portal (22) 27/11/2014
<b>(21) BR 11 2016 013189-4 A2</b>	Código 15.35 - Atualização de informações no portal (22) 04/12/2014

---

<b>(21) BR 11 2016 013885-6 A2</b>	Código 15.35 - Atualização de informações no portal (22) 11/12/2014
<hr/>	
<b>(21) BR 11 2016 014478-3 A2</b>	Código 15.35 - Atualização de informações no portal (22) 12/12/2014
<hr/>	
<b>(21) BR 11 2016 014736-7 A2</b>	Código 15.35 - Atualização de informações no portal (22) 26/12/2014
<hr/>	
<b>(21) BR 11 2016 014836-3 A2</b>	Código 15.35 - Atualização de informações no portal (22) 17/12/2014
<hr/>	
<b>(21) BR 11 2016 014849-5 A2</b>	Código 15.35 - Atualização de informações no portal (22) 17/12/2014
<hr/>	
<b>(21) BR 11 2016 014877-0 A2</b>	Código 15.35 - Atualização de informações no portal (22) 06/08/2014
<hr/>	
<b>(21) BR 11 2016 014889-4 A2</b>	Código 15.35 - Atualização de informações no portal (22) 29/01/2015
<hr/>	
<b>(21) BR 11 2016 014909-2 A2</b>	Código 15.35 - Atualização de informações no portal (22) 23/12/2014
<hr/>	
<b>(21) BR 11 2016 015570-0 A2</b>	Código 15.35 - Atualização de informações no portal (22) 24/09/2014
<hr/>	
<b>(21) BR 11 2016 015807-5 A2</b>	Código 15.35 - Atualização de informações no portal (22) 23/01/2015
<hr/>	
<b>(21) BR 11 2016 015850-4 A2</b>	Código 15.35 - Atualização de informações no portal (22) 07/01/2015
<hr/>	
<b>(21) BR 11 2016 015857-1 A2</b>	Código 15.35 - Atualização de informações no portal (22) 08/01/2015
<hr/>	
<b>(21) BR 11 2016 015949-7 A2</b>	Código 15.35 - Atualização de informações no portal (22) 07/01/2015
<hr/>	
<b>(21) BR 11 2016 016479-2 A2</b>	Código 15.35 - Atualização de informações no portal (22) 16/01/2015

---

(21) BR 11 2016 016744-9 A2      Código 15.35 - Atualização de informações no portal  
(22) 17/11/2014

---

(21) BR 11 2016 016943-3 A2      Código 15.35 - Atualização de informações no portal  
(22) 12/05/2014

---

(21) BR 11 2016 016969-7 A2      Código 15.35 - Atualização de informações no portal  
(22) 23/01/2015

---

(21) BR 11 2016 017218-3 A2      Código 15.35 - Atualização de informações no portal  
(22) 26/01/2015

---

(21) BR 11 2016 017833-5 A2      Código 15.35 - Atualização de informações no portal  
(22) 12/02/2015

---

(21) BR 11 2016 017850-5 A2      Código 15.35 - Atualização de informações no portal  
(22) 25/02/2015

---

(21) BR 11 2016 018273-1 A2      Código 15.35 - Atualização de informações no portal  
(22) 06/02/2015

---

(21) BR 11 2016 018567-6 A2      Código 15.35 - Atualização de informações no portal  
(22) 21/01/2015

---

(21) BR 11 2016 018660-5 A2      Código 15.35 - Atualização de informações no portal  
(22) 11/02/2015

---

(21) BR 11 2016 018808-0 A2      Código 15.35 - Atualização de informações no portal  
(22) 18/03/2015

---

(21) BR 11 2016 022224-5 A2      Código 15.35 - Atualização de informações no portal  
(22) 25/03/2015

---

(21) BR 11 2017 013374-1 A2      Código 15.35 - Atualização de informações no portal  
(22) 18/12/2015

---

(21) BR 11 2017 023323-1 A2      Código 15.35 - Atualização de informações no portal  
(22) 19/02/2016

---

(21) BR 11 2018 006478-5 A2      Código 15.35 - Atualização de informações no portal

---

	(22) 16/10/2017
<b>(21) BR 11 2018 067965-8 A2</b>	Código 15.35 - Atualização de informações no portal (22) 06/10/2017
<b>(21) BR 11 2019 003865-5 A2</b>	Código 15.35 - Atualização de informações no portal (22) 23/08/2017
<b>(21) BR 11 2019 006319-6 A2</b>	Código 15.35 - Atualização de informações no portal (22) 29/09/2017
<b>(21) BR 11 2019 011063-1 A2</b>	Código 15.35 - Atualização de informações no portal (22) 26/03/2019
<b>(21) BR 11 2019 012258-3 A2</b>	Código 15.35 - Atualização de informações no portal (22) 15/12/2017
<b>(21) BR 11 2019 012482-9 A2</b>	Código 15.35 - Atualização de informações no portal (22) 21/12/2017
<b>(21) BR 11 2019 013434-4 A2</b>	Código 15.35 - Atualização de informações no portal (22) 28/12/2017
<b>(21) BR 11 2019 014585-0 A2</b>	Código 15.35 - Atualização de informações no portal (22) 27/03/2018
<b>(21) BR 11 2019 014908-2 A2</b>	Código 15.35 - Atualização de informações no portal (22) 11/01/2018
<b>(21) BR 11 2019 015362-4 A2</b>	Código 15.35 - Atualização de informações no portal (22) 09/02/2018
<b>(21) BR 11 2019 019083-0 A2</b>	Código 15.35 - Atualização de informações no portal (22) 15/02/2018
<b>(21) BR 11 2019 020289-7 A2</b>	Código 15.35 - Atualização de informações no portal (22) 31/03/2018
<b>(21) BR 11 2019 020456-3 A2</b>	Código 15.35 - Atualização de informações no portal (22) 29/03/2018

(21) BR 11 2019 020524-1 A2	Código 15.35 - Atualização de informações no portal (22) 31/01/2019
(21) BR 11 2019 020526-8 A2	Código 15.35 - Atualização de informações no portal (22) 22/02/2019
(21) BR 11 2019 020870-4 A2	Código 15.35 - Atualização de informações no portal (22) 03/04/2018
(21) BR 11 2019 021130-6 A2	Código 15.35 - Atualização de informações no portal (22) 04/04/2018
(21) BR 11 2019 021322-8 A2	Código 15.35 - Atualização de informações no portal (22) 10/04/2019
(21) BR 11 2019 021339-2 A2	Código 15.35 - Atualização de informações no portal (22) 21/03/2019
(21) BR 11 2019 021960-9 A2	Código 15.35 - Atualização de informações no portal (22) 20/02/2018
(21) BR 11 2019 021964-1 A2	Código 15.35 - Atualização de informações no portal (22) 18/04/2018
(21) BR 11 2019 022389-4 A2	Código 15.35 - Atualização de informações no portal (22) 25/04/2018
(21) BR 11 2019 022423-8 A2	Código 15.35 - Atualização de informações no portal (22) 27/04/2018
(21) BR 11 2019 022473-4 A2	Código 15.35 - Atualização de informações no portal (22) 27/04/2018
(21) BR 11 2019 022553-6 A2	Código 15.35 - Atualização de informações no portal (22) 25/04/2018
(21) BR 11 2019 022666-4 A2	Código 15.35 - Atualização de informações no portal (22) 12/07/2019
(21) BR 11 2019 022836-5 A2	Código 15.35 - Atualização de informações no portal (22) 08/03/2019

---

(21) BR 11 2019 023118-8 A2      Código 15.35 - Atualização de informações no portal  
(22) 30/05/2018

---

(21) BR 11 2019 023374-1 A2      Código 15.35 - Atualização de informações no portal  
(22) 08/05/2018

---

(21) BR 11 2019 023431-4 A2      Código 15.35 - Atualização de informações no portal  
(22) 09/05/2018

---

(21) BR 11 2019 023638-4 A2      Código 15.35 - Atualização de informações no portal  
(22) 10/07/2018

---

(21) BR 11 2019 023860-3 A2      Código 15.35 - Atualização de informações no portal  
(22) 11/05/2018

---

(21) BR 11 2019 023885-9 A2      Código 15.35 - Atualização de informações no portal  
(22) 11/04/2018

---

(21) BR 11 2019 024040-3 A2      Código 15.35 - Atualização de informações no portal  
(22) 17/05/2018

---

(21) BR 11 2019 024095-0 A2      Código 15.35 - Atualização de informações no portal  
(22) 20/02/2019

---

(21) BR 11 2019 024242-2 A2      Código 15.35 - Atualização de informações no portal  
(22) 22/02/2019

---

(21) BR 11 2019 024530-8 A2      Código 15.35 - Atualização de informações no portal  
(22) 22/05/2018

---

(21) BR 11 2019 024771-8 A2      Código 15.35 - Atualização de informações no portal  
(22) 24/05/2018

---

(21) BR 11 2019 024911-7 A2      Código 15.35 - Atualização de informações no portal  
(22) 25/05/2018

---

(21) BR 11 2019 025093-0 A2      Código 15.35 - Atualização de informações no portal  
(22) 08/05/2017

---

(21) BR 11 2019 025105-7 A2      Código 15.35 - Atualização de informações no portal

---

	(22) 29/06/2018
<b>(21) BR 11 2019 025110-3 A2</b>	Código 15.35 - Atualização de informações no portal (22) 08/06/2018
<b>(21) BR 11 2019 025257-6 A2</b>	Código 15.35 - Atualização de informações no portal (22) 08/06/2018
<b>(21) BR 11 2019 025261-4 A2</b>	Código 15.35 - Atualização de informações no portal (22) 31/05/2018
<b>(21) BR 11 2019 025266-5 A2</b>	Código 15.35 - Atualização de informações no portal (22) 31/05/2018
<b>(21) BR 11 2019 025493-5 A2</b>	Código 15.35 - Atualização de informações no portal (22) 13/02/2019
<b>(21) BR 11 2019 025509-5 A2</b>	Código 15.35 - Atualização de informações no portal (22) 01/06/2018
<b>(21) BR 11 2019 025636-9 A2</b>	Código 15.35 - Atualização de informações no portal (22) 06/06/2018
<b>(21) BR 11 2019 025639-3 A2</b>	Código 15.35 - Atualização de informações no portal (22) 25/05/2018
<b>(21) BR 11 2019 025642-3 A2</b>	Código 15.35 - Atualização de informações no portal (22) 14/06/2018
<b>(21) BR 11 2019 025644-0 A2</b>	Código 15.35 - Atualização de informações no portal (22) 07/06/2018
<b>(21) BR 11 2019 025646-6 A2</b>	Código 15.35 - Atualização de informações no portal (22) 04/06/2018
<b>(21) BR 11 2019 025647-4 A2</b>	Código 15.35 - Atualização de informações no portal (22) 05/06/2018
<b>(21) BR 11 2019 025648-2 A2</b>	Código 15.35 - Atualização de informações no portal (22) 06/06/2018

---

(21) BR 11 2019 025651-2 A2      Código 15.35 - Atualização de informações no portal  
(22) 13/06/2018

---

(21) BR 11 2019 025653-9 A2      Código 15.35 - Atualização de informações no portal  
(22) 09/06/2017

---

(21) BR 11 2019 025655-5 A2      Código 15.35 - Atualização de informações no portal  
(22) 07/06/2018

---

(21) BR 11 2019 025656-3 A2      Código 15.35 - Atualização de informações no portal  
(22) 08/06/2018

---

(21) BR 11 2019 025658-0 A2      Código 15.35 - Atualização de informações no portal  
(22) 08/06/2018

---

(21) BR 11 2019 025659-8 A2      Código 15.35 - Atualização de informações no portal  
(22) 04/06/2018

---

(21) BR 11 2019 025660-1 A2      Código 15.35 - Atualização de informações no portal  
(22) 11/06/2018

---

(21) BR 11 2019 025663-6 A2      Código 15.35 - Atualização de informações no portal  
(22) 31/07/2018

---

(21) BR 11 2019 025665-2 A2      Código 15.35 - Atualização de informações no portal  
(22) 07/06/2018

---

(21) BR 11 2019 025666-0 A2      Código 15.35 - Atualização de informações no portal  
(22) 16/06/2018

---

(21) BR 11 2019 025667-9 A2      Código 15.35 - Atualização de informações no portal  
(22) 05/06/2018

---

(21) BR 11 2019 025668-7 A2      Código 15.35 - Atualização de informações no portal  
(22) 07/06/2018

---

(21) BR 11 2019 025671-7 A2      Código 15.35 - Atualização de informações no portal  
(22) 07/05/2018

---

(21) BR 11 2019 025672-5 A2      Código 15.35 - Atualização de informações no portal  
(22) 09/06/2017



---

(21) BR 11 2019 025676-8 A2      Código 15.35 - Atualização de informações no portal  
(22) 07/06/2018

---

(21) BR 11 2019 025684-9 A2      Código 15.35 - Atualização de informações no portal  
(22) 07/06/2017

---

(21) BR 11 2019 025688-1 A2      Código 15.35 - Atualização de informações no portal  
(22) 05/06/2018

---

(21) BR 11 2019 025689-0 A2      Código 15.35 - Atualização de informações no portal  
(22) 06/06/2018

---

(21) BR 11 2019 025690-3 A2      Código 15.35 - Atualização de informações no portal  
(22) 27/06/2018

---

(21) BR 11 2019 025691-1 A2      Código 15.35 - Atualização de informações no portal  
(22) 04/06/2018

---

(21) BR 11 2019 025694-6 A2      Código 15.35 - Atualização de informações no portal  
(22) 05/06/2018

---

(21) BR 11 2019 025698-9 A2      Código 15.35 - Atualização de informações no portal  
(22) 05/06/2018

---

(21) BR 11 2019 025704-7 A2      Código 15.35 - Atualização de informações no portal  
(22) 07/05/2018

---

(21) BR 11 2019 025705-5 A2      Código 15.35 - Atualização de informações no portal  
(22) 31/05/2018

---

(21) BR 11 2019 025710-1 A2      Código 15.35 - Atualização de informações no portal  
(22) 14/06/2018

---

(21) BR 11 2019 025712-8 A2      Código 15.35 - Atualização de informações no portal  
(22) 08/06/2018

---

(21) BR 11 2019 025713-6 A2      Código 15.35 - Atualização de informações no portal  
(22) 05/06/2018

---

(21) BR 11 2019 025714-4 A2      Código 15.35 - Atualização de informações no portal

---

	(22) 11/06/2018
<b>(21) BR 11 2019 025716-0 A2</b>	Código 15.35 - Atualização de informações no portal (22) 23/05/2018
<b>(21) BR 11 2019 025717-9 A2</b>	Código 15.35 - Atualização de informações no portal (22) 08/06/2018
<b>(21) BR 11 2019 025719-5 A2</b>	Código 15.35 - Atualização de informações no portal (22) 13/07/2018
<b>(21) BR 11 2019 025865-5 A2</b>	Código 15.35 - Atualização de informações no portal (22) 23/08/2017
<b>(21) BR 11 2019 025880-9 A2</b>	Código 15.35 - Atualização de informações no portal (22) 08/06/2018
<b>(21) BR 11 2019 025898-1 A2</b>	Código 15.35 - Atualização de informações no portal (22) 08/06/2018
<b>(21) BR 11 2019 025910-4 A2</b>	Código 15.35 - Atualização de informações no portal (22) 08/06/2018
<b>(21) BR 11 2019 025950-3 A2</b>	Código 15.35 - Atualização de informações no portal (22) 08/06/2018
<b>(21) BR 11 2019 025986-4 A2</b>	Código 15.35 - Atualização de informações no portal (22) 10/01/2019
<b>(21) BR 11 2019 026398-5 A2</b>	Código 15.35 - Atualização de informações no portal (22) 07/06/2018
<b>(21) BR 11 2019 026443-4 A2</b>	Código 15.35 - Atualização de informações no portal (22) 18/06/2018
<b>(21) BR 11 2019 026716-6 A2</b>	Código 15.35 - Atualização de informações no portal (22) 14/06/2018
<b>(21) BR 11 2019 026756-5 A2</b>	Código 15.35 - Atualização de informações no portal (22) 24/05/2018

---

<b>(21) BR 11 2019 026771-9 A2</b>	Código 15.35 - Atualização de informações no portal (22) 23/05/2018
<hr/>	
<b>(21) BR 11 2019 027020-5 A2</b>	Código 15.35 - Atualização de informações no portal (22) 07/08/2017
<hr/>	
<b>(21) BR 11 2019 027337-9 A2</b>	Código 15.35 - Atualização de informações no portal (22) 19/06/2018
<hr/>	
<b>(21) BR 11 2019 027399-9 A2</b>	Código 15.35 - Atualização de informações no portal (22) 19/10/2018
<hr/>	
<b>(21) BR 11 2019 027408-1 A2</b>	Código 15.35 - Atualização de informações no portal (22) 30/11/2017
<hr/>	
<b>(21) BR 11 2019 027463-4 A2</b>	Código 15.35 - Atualização de informações no portal (22) 08/06/2018
<hr/>	
<b>(21) BR 11 2019 027472-3 A2</b>	Código 15.35 - Atualização de informações no portal (22) 14/02/2018
<hr/>	
<b>(21) BR 11 2019 027479-0 A2</b>	Código 15.35 - Atualização de informações no portal (22) 21/06/2018
<hr/>	
<b>(21) BR 11 2019 027583-5 A2</b>	Código 15.35 - Atualização de informações no portal (22) 21/06/2018
<hr/>	
<b>(21) BR 11 2019 027615-7 A2</b>	Código 15.35 - Atualização de informações no portal (22) 14/01/2019
<hr/>	
<b>(21) BR 11 2019 027617-3 A2</b>	Código 15.35 - Atualização de informações no portal (22) 22/01/2019
<hr/>	
<b>(21) BR 11 2019 027625-4 A2</b>	Código 15.35 - Atualização de informações no portal (22) 07/01/2019
<hr/>	
<b>(21) BR 11 2019 027628-9 A2</b>	Código 15.35 - Atualização de informações no portal (22) 19/02/2019
<hr/>	
<b>(21) BR 11 2019 027629-7 A2</b>	Código 15.35 - Atualização de informações no portal (22) 22/01/2019

---

(21) BR 11 2019 027671-8 A2      Código 15.35 - Atualização de informações no portal  
(22) 07/06/2018

---

(21) BR 11 2019 027673-4 A2      Código 15.35 - Atualização de informações no portal  
(22) 31/07/2018

---

(21) BR 11 2019 027676-9 A2      Código 15.35 - Atualização de informações no portal  
(22) 26/06/2018

---

(21) BR 11 2019 027677-7 A2      Código 15.35 - Atualização de informações no portal  
(22) 30/06/2017

---

(21) BR 11 2019 027678-5 A2      Código 15.35 - Atualização de informações no portal  
(22) 29/06/2018

---

(21) BR 11 2019 027679-3 A2      Código 15.35 - Atualização de informações no portal  
(22) 27/06/2017

---

(21) BR 11 2019 027681-5 A2      Código 15.35 - Atualização de informações no portal  
(22) 22/06/2018

---

(21) BR 11 2019 027682-3 A2      Código 15.35 - Atualização de informações no portal  
(22) 26/06/2018

---

(21) BR 11 2019 027687-4 A2      Código 15.35 - Atualização de informações no portal  
(22) 26/06/2018

---

(21) BR 11 2019 027688-2 A8      Código 15.35 - Atualização de informações no portal  
(22) 12/04/2018

---

(21) BR 11 2019 027690-4 A2      Código 15.35 - Atualização de informações no portal  
(22) 21/06/2018

---

(21) BR 11 2019 027695-5 A2      Código 15.35 - Atualização de informações no portal  
(22) 31/05/2018

---

(21) BR 11 2019 027696-3 A2      Código 15.35 - Atualização de informações no portal  
(22) 13/06/2018

---

(21) BR 11 2019 027697-1 A2      Código 15.35 - Atualização de informações no portal

---

	(22) 20/06/2018
<b>(21) BR 11 2019 027700-5 A2</b>	Código 15.35 - Atualização de informações no portal (22) 28/06/2018
<b>(21) BR 11 2019 027701-3 A2</b>	Código 15.35 - Atualização de informações no portal (22) 27/06/2018
<b>(21) BR 11 2019 027723-4 A2</b>	Código 15.35 - Atualização de informações no portal (22) 17/08/2017
<b>(21) BR 11 2019 027733-1 A2</b>	Código 15.35 - Atualização de informações no portal (22) 22/06/2018
<b>(21) BR 11 2019 027735-8 A8</b>	Código 15.35 - Atualização de informações no portal (22) 13/11/2018
<b>(21) BR 11 2019 027737-4 A2</b>	Código 15.35 - Atualização de informações no portal (22) 22/06/2018
<b>(21) BR 11 2019 027739-0 A2</b>	Código 15.35 - Atualização de informações no portal (22) 27/06/2018
<b>(21) BR 11 2019 027740-4 A2</b>	Código 15.35 - Atualização de informações no portal (22) 27/06/2018
<b>(21) BR 11 2019 027741-2 A2</b>	Código 15.35 - Atualização de informações no portal (22) 31/05/2018
<b>(21) BR 11 2019 027742-0 A2</b>	Código 15.35 - Atualização de informações no portal (22) 06/07/2018
<b>(21) BR 11 2019 027743-9 A2</b>	Código 15.35 - Atualização de informações no portal (22) 06/07/2018
<b>(21) BR 11 2019 027744-7 A2</b>	Código 15.35 - Atualização de informações no portal (22) 21/08/2018
<b>(21) BR 11 2019 027831-1 A2</b>	Código 15.35 - Atualização de informações no portal (22) 20/04/2018

---

(21) BR 11 2019 027861-3 A2      Código 15.35 - Atualização de informações no portal  
(22) 26/06/2018

---

(21) BR 11 2019 027862-1 A2      Código 15.35 - Atualização de informações no portal  
(22) 27/06/2017

---

(21) BR 11 2019 027884-2 A2      Código 15.35 - Atualização de informações no portal  
(22) 27/06/2018

---

(21) BR 11 2019 028057-0 A2      Código 15.35 - Atualização de informações no portal  
(22) 04/01/2019

---

(21) BR 11 2019 028134-7 A2      Código 15.35 - Atualização de informações no portal  
(22) 29/06/2018

---

(21) BR 11 2019 028172-0 A2      Código 15.35 - Atualização de informações no portal  
(22) 13/07/2018

---

(21) BR 11 2019 028188-6 A2      Código 15.35 - Atualização de informações no portal  
(22) 19/07/2018

---

(21) BR 11 2019 028205-0 A2      Código 15.35 - Atualização de informações no portal  
(22) 29/06/2018

---

(21) BR 11 2019 028294-7 A2      Código 15.35 - Atualização de informações no portal  
(22) 29/06/2018

---

(21) BR 11 2020 000034-5 A2      Código 15.35 - Atualização de informações no portal  
(22) 04/07/2018

---

(21) BR 11 2020 000043-4 A2      Código 15.35 - Atualização de informações no portal  
(22) 05/07/2018

---

(21) BR 11 2020 000147-3 A2      Código 15.35 - Atualização de informações no portal  
(22) 22/12/2017

---

(21) BR 11 2020 000157-0 A2      Código 15.35 - Atualização de informações no portal  
(22) 06/07/2018

---

(21) BR 11 2020 000227-5 A2      Código 15.35 - Atualização de informações no portal  
(22) 06/07/2018

---

(21) BR 11 2020 000303-4 A2      Código 15.35 - Atualização de informações no portal  
(22) 06/07/2018

---

(21) BR 11 2020 000306-9 A2      Código 15.35 - Atualização de informações no portal  
(22) 04/07/2018

---

(21) BR 11 2020 000358-1 A2      Código 15.35 - Atualização de informações no portal  
(22) 28/06/2018

---

(21) BR 11 2020 000421-9 A2      Código 15.35 - Atualização de informações no portal  
(22) 26/09/2017

---

(21) BR 11 2020 000543-6 A2      Código 15.35 - Atualização de informações no portal  
(22) 13/07/2017

---

(21) BR 11 2020 000790-0 A2      Código 15.35 - Atualização de informações no portal  
(22) 20/07/2018

---

(21) BR 11 2020 000809-5 A2      Código 15.35 - Atualização de informações no portal  
(22) 12/04/2018

---

(21) BR 11 2020 000856-7 A2      Código 15.35 - Atualização de informações no portal  
(22) 06/07/2018

---

(21) BR 11 2020 000860-5 A2      Código 15.35 - Atualização de informações no portal  
(22) 12/07/2018

---

(21) BR 11 2020 000885-0 A2      Código 15.35 - Atualização de informações no portal  
(22) 28/02/2019

---

(21) BR 11 2020 000906-7 A2      Código 15.35 - Atualização de informações no portal  
(22) 18/07/2018

---

(21) BR 11 2020 000930-0 A2      Código 15.35 - Atualização de informações no portal  
(22) 01/08/2018

---

(21) BR 11 2020 000995-4 A2      Código 15.35 - Atualização de informações no portal  
(22) 17/07/2018

---

(21) BR 11 2020 001004-9 A2      Código 15.35 - Atualização de informações no portal

---

	(22) 20/07/2018
<b>(21) BR 11 2020 001010-3 A2</b>	Código 15.35 - Atualização de informações no portal (22) 20/07/2018
<b>(21) BR 11 2020 001045-6 A2</b>	Código 15.35 - Atualização de informações no portal (22) 18/07/2018
<b>(21) BR 11 2020 001052-9 A2</b>	Código 15.35 - Atualização de informações no portal (22) 27/07/2018
<b>(21) BR 11 2020 001088-0 A2</b>	Código 15.35 - Atualização de informações no portal (22) 20/07/2018
<b>(21) BR 11 2020 001091-0 A2</b>	Código 15.35 - Atualização de informações no portal (22) 30/07/2018
<b>(21) BR 11 2020 001123-1 A2</b>	Código 15.35 - Atualização de informações no portal (22) 09/07/2018
<b>(21) BR 11 2020 001124-0 A2</b>	Código 15.35 - Atualização de informações no portal (22) 19/07/2018
<b>(21) BR 11 2020 001130-4 A2</b>	Código 15.35 - Atualização de informações no portal (22) 19/07/2018
<b>(21) BR 11 2020 001139-8 A2</b>	Código 15.35 - Atualização de informações no portal (22) 20/07/2017
<b>(21) BR 11 2020 001149-5 A2</b>	Código 15.35 - Atualização de informações no portal (22) 17/07/2018
<b>(21) BR 11 2020 001175-4 A2</b>	Código 15.35 - Atualização de informações no portal (22) 20/07/2018
<b>(21) BR 11 2020 001180-0 A2</b>	Código 15.35 - Atualização de informações no portal (22) 20/07/2018
<b>(21) BR 11 2020 001207-6 A2</b>	Código 15.35 - Atualização de informações no portal (22) 17/07/2018



---

<b>(21) BR 11 2020 001225-4 A2</b>	Código 15.35 - Atualização de informações no portal (22) 20/07/2018
<hr/>	
<b>(21) BR 11 2020 001230-0 A2</b>	Código 15.35 - Atualização de informações no portal (22) 20/07/2018
<hr/>	
<b>(21) BR 11 2020 001231-9 A2</b>	Código 15.35 - Atualização de informações no portal (22) 20/07/2018
<hr/>	
<b>(21) BR 11 2020 001284-0 A2</b>	Código 15.35 - Atualização de informações no portal (22) 13/07/2018
<hr/>	
<b>(21) BR 11 2020 001373-0 A2</b>	Código 15.35 - Atualização de informações no portal (22) 23/07/2018
<hr/>	
<b>(21) BR 11 2020 001377-3 A2</b>	Código 15.35 - Atualização de informações no portal (22) 24/07/2018
<hr/>	
<b>(21) BR 11 2020 001467-2 A2</b>	Código 15.35 - Atualização de informações no portal (22) 25/07/2018
<hr/>	
<b>(21) BR 11 2020 001468-0 A2</b>	Código 15.35 - Atualização de informações no portal (22) 27/08/2018
<hr/>	
<b>(21) BR 11 2020 001471-0 A2</b>	Código 15.35 - Atualização de informações no portal (22) 20/07/2018
<hr/>	
<b>(21) BR 11 2020 001473-7 A2</b>	Código 15.35 - Atualização de informações no portal (22) 25/07/2018
<hr/>	
<b>(21) BR 11 2020 001474-5 A2</b>	Código 15.35 - Atualização de informações no portal (22) 29/06/2018
<hr/>	
<b>(21) BR 11 2020 001475-3 A2</b>	Código 15.35 - Atualização de informações no portal (22) 23/07/2018
<hr/>	
<b>(21) BR 11 2020 001476-1 A2</b>	Código 15.35 - Atualização de informações no portal (22) 23/07/2018
<hr/>	
<b>(21) BR 11 2020 001477-0 A2</b>	Código 15.35 - Atualização de informações no portal (22) 24/07/2017

---

(21) BR 11 2020 001480-0 A2      Código 15.35 - Atualização de informações no portal  
(22) 20/07/2018

---

(21) BR 11 2020 001485-0 A2      Código 15.35 - Atualização de informações no portal  
(22) 20/07/2018

---

(21) BR 11 2020 001487-7 A2      Código 15.35 - Atualização de informações no portal  
(22) 11/07/2018

---

(21) BR 11 2020 001490-7 A2      Código 15.35 - Atualização de informações no portal  
(22) 18/07/2018

---

(21) BR 11 2020 001499-0 A2      Código 15.35 - Atualização de informações no portal  
(22) 26/07/2018

---

(21) BR 11 2020 001507-5 A2      Código 15.35 - Atualização de informações no portal  
(22) 24/07/2018

---

(21) BR 11 2020 001508-3 A2      Código 15.35 - Atualização de informações no portal  
(22) 24/07/2018

---

(21) BR 11 2020 001509-1 A2      Código 15.35 - Atualização de informações no portal  
(22) 25/07/2018

---

(21) BR 11 2020 001510-5 A2      Código 15.35 - Atualização de informações no portal  
(22) 31/07/2018

---

(21) BR 11 2020 001511-3 A2      Código 15.35 - Atualização de informações no portal  
(22) 20/07/2018

---

(21) BR 11 2020 001519-9 A2      Código 15.35 - Atualização de informações no portal  
(22) 18/07/2018

---

(21) BR 11 2020 001522-9 A2      Código 15.35 - Atualização de informações no portal  
(22) 23/07/2018

---

(21) BR 11 2020 001523-7 A2      Código 15.35 - Atualização de informações no portal  
(22) 24/07/2018

---

(21) BR 11 2020 001529-6 A2      Código 15.35 - Atualização de informações no portal

---

	(22) 24/07/2018
<b>(21) BR 11 2020 001530-0 A2</b>	Código 15.35 - Atualização de informações no portal (22) 25/07/2018
<b>(21) BR 11 2020 001535-0 A2</b>	Código 15.35 - Atualização de informações no portal (22) 27/07/2018
<b>(21) BR 11 2020 001536-9 A2</b>	Código 15.35 - Atualização de informações no portal (22) 03/08/2018
<b>(21) BR 11 2020 001537-7 A2</b>	Código 15.35 - Atualização de informações no portal (22) 23/07/2018
<b>(21) BR 11 2020 001540-7 A2</b>	Código 15.35 - Atualização de informações no portal (22) 28/07/2017
<b>(21) BR 11 2020 001542-3 A2</b>	Código 15.35 - Atualização de informações no portal (22) 27/07/2018
<b>(21) BR 11 2020 001548-2 A2</b>	Código 15.35 - Atualização de informações no portal (22) 03/07/2018
<b>(21) BR 11 2020 001581-4 A2</b>	Código 15.35 - Atualização de informações no portal (22) 23/07/2018
<b>(21) BR 11 2020 001768-0 A2</b>	Código 15.35 - Atualização de informações no portal (22) 13/08/2018
<b>(21) BR 11 2020 001777-9 A2</b>	Código 15.35 - Atualização de informações no portal (22) 02/08/2018
<b>(21) BR 11 2020 001785-0 A2</b>	Código 15.35 - Atualização de informações no portal (22) 30/07/2018
<b>(21) BR 11 2020 001844-9 A2</b>	Código 15.35 - Atualização de informações no portal (22) 31/07/2018
<b>(21) BR 11 2020 001847-3 A2</b>	Código 15.35 - Atualização de informações no portal (22) 18/07/2018

---

(21) BR 11 2020 002004-4 A2      Código 15.35 - Atualização de informações no portal  
(22) 02/08/2018

---

(21) BR 11 2020 002012-5 A2      Código 15.35 - Atualização de informações no portal  
(22) 30/07/2018

---

(21) BR 11 2020 002022-2 A2      Código 15.35 - Atualização de informações no portal  
(22) 06/08/2018

---

(21) BR 11 2020 002023-0 A2      Código 15.35 - Atualização de informações no portal  
(22) 30/07/2018

---

(21) BR 11 2020 002026-5 A2      Código 15.35 - Atualização de informações no portal  
(22) 09/07/2018

---

(21) BR 11 2020 002027-3 A2      Código 15.35 - Atualização de informações no portal  
(22) 31/07/2018

---

(21) BR 11 2020 002028-1 A2      Código 15.35 - Atualização de informações no portal  
(22) 01/08/2018

---

(21) BR 11 2020 002029-0 A2      Código 15.35 - Atualização de informações no portal  
(22) 31/07/2018

---

(21) BR 11 2020 002030-3 A2      Código 15.35 - Atualização de informações no portal  
(22) 17/07/2018

---

(21) BR 11 2020 002031-1 A2      Código 15.35 - Atualização de informações no portal  
(22) 23/07/2018

---

(21) BR 11 2020 002032-0 A2      Código 15.35 - Atualização de informações no portal  
(22) 01/09/2017

---

(21) BR 11 2020 002033-8 A2      Código 15.35 - Atualização de informações no portal  
(22) 31/07/2017

---

(21) BR 11 2020 002035-4 A2      Código 15.35 - Atualização de informações no portal  
(22) 14/08/2018

---

(21) BR 11 2020 002037-0 A8      Código 15.35 - Atualização de informações no portal  
(22) 31/07/2018

---

(21) BR 11 2020 002038-9 A2      Código 15.35 - Atualização de informações no portal  
(22) 27/07/2018

---

(21) BR 11 2020 002040-0 A2      Código 15.35 - Atualização de informações no portal  
(22) 24/07/2018

---

(21) BR 11 2020 002041-9 A2      Código 15.35 - Atualização de informações no portal  
(22) 26/06/2018

---

(21) BR 11 2020 002043-5 A2      Código 15.35 - Atualização de informações no portal  
(22) 31/07/2017

---

(21) BR 11 2020 002044-3 A2      Código 15.35 - Atualização de informações no portal  
(22) 01/06/2018

---

(21) BR 11 2020 002046-0 A2      Código 15.35 - Atualização de informações no portal  
(22) 31/07/2018

---

(21) BR 11 2020 002050-8 A2      Código 15.35 - Atualização de informações no portal  
(22) 03/08/2018

---

(21) BR 11 2020 002051-6 A2      Código 15.35 - Atualização de informações no portal  
(22) 31/07/2018

---

(21) BR 11 2020 002053-2 A2      Código 15.35 - Atualização de informações no portal  
(22) 30/07/2018

---

(21) BR 11 2020 002054-0 A2      Código 15.35 - Atualização de informações no portal  
(22) 28/07/2018

---

(21) BR 11 2020 002055-9 A2      Código 15.35 - Atualização de informações no portal  
(22) 26/07/2018

---

(21) BR 11 2020 002066-4 A2      Código 15.35 - Atualização de informações no portal  
(22) 30/07/2018

---

(21) BR 11 2020 002147-4 A2      Código 15.35 - Atualização de informações no portal  
(22) 02/08/2017

---

(21) BR 11 2020 002195-4 A2      Código 15.35 - Atualização de informações no portal

---

	(22) 30/07/2018
(21) BR 11 2020 002245-4 A2	Código 15.35 - Atualização de informações no portal (22) 19/06/2018
(21) BR 11 2020 002252-7 A2	Código 15.35 - Atualização de informações no portal (22) 31/07/2018
(21) BR 11 2020 002257-8 A2	Código 15.35 - Atualização de informações no portal (22) 27/12/2017
(21) BR 11 2020 002259-4 A2	Código 15.35 - Atualização de informações no portal (22) 20/07/2018
(21) BR 11 2020 002260-8 A2	Código 15.35 - Atualização de informações no portal (22) 06/08/2018
(21) BR 11 2020 002290-0 A2	Código 15.35 - Atualização de informações no portal (22) 31/07/2018
(21) BR 11 2020 002311-6 A2	Código 15.35 - Atualização de informações no portal (22) 07/08/2018
(21) BR 11 2020 002317-5 A2	Código 15.35 - Atualização de informações no portal (22) 06/08/2018
(21) BR 11 2020 002321-3 A2	Código 15.35 - Atualização de informações no portal (22) 26/07/2018
(21) BR 11 2020 002322-1 A2	Código 15.35 - Atualização de informações no portal (22) 06/08/2018
(21) BR 11 2020 002323-0 A2	Código 15.35 - Atualização de informações no portal (22) 02/08/2018
(21) BR 11 2020 002324-8 A2	Código 15.35 - Atualização de informações no portal (22) 02/08/2018
(21) BR 11 2020 002325-6 A2	Código 15.35 - Atualização de informações no portal (22) 13/08/2018

---

(21) BR 11 2020 002326-4 A2      Código 15.35 - Atualização de informações no portal  
(22) 03/08/2018

---

(21) BR 11 2020 002331-0 A2      Código 15.35 - Atualização de informações no portal  
(22) 15/08/2018

---

(21) BR 11 2020 002333-7 A2      Código 15.35 - Atualização de informações no portal  
(22) 02/08/2018

---

(21) BR 11 2020 002334-5 A2      Código 15.35 - Atualização de informações no portal  
(22) 26/07/2018

---

(21) BR 11 2020 002339-6 A2      Código 15.35 - Atualização de informações no portal  
(22) 08/08/2018

---

(21) BR 11 2020 002340-0 A2      Código 15.35 - Atualização de informações no portal  
(22) 18/08/2018

---

(21) BR 11 2020 002342-6 A2      Código 15.35 - Atualização de informações no portal  
(22) 09/08/2018

---

(21) BR 11 2020 002344-2 A2      Código 15.35 - Atualização de informações no portal  
(22) 09/08/2018

---

(21) BR 11 2020 002347-7 A2      Código 15.35 - Atualização de informações no portal  
(22) 29/08/2018

---

(21) BR 11 2020 002348-5 A2      Código 15.35 - Atualização de informações no portal  
(22) 30/07/2018

---

(21) BR 11 2020 002350-7 A2      Código 15.35 - Atualização de informações no portal  
(22) 02/08/2018

---

(21) BR 11 2020 002351-5 A2      Código 15.35 - Atualização de informações no portal  
(22) 02/08/2018

---

(21) BR 11 2020 002357-4 A2      Código 15.35 - Atualização de informações no portal  
(22) 06/08/2018

---

(21) BR 11 2020 002358-2 A2      Código 15.35 - Atualização de informações no portal  
(22) 06/08/2018

---

(21) BR 11 2020 002359-0 A2      Código 15.35 - Atualização de informações no portal  
(22) 26/07/2018

---

(21) BR 11 2020 002360-4 A2      Código 15.35 - Atualização de informações no portal  
(22) 02/08/2018

---

(21) BR 11 2020 002362-0 A2      Código 15.35 - Atualização de informações no portal  
(22) 06/08/2018

---

(21) BR 11 2020 002364-7 A2      Código 15.35 - Atualização de informações no portal  
(22) 16/08/2018

---

(21) BR 11 2020 002365-5 A2      Código 15.35 - Atualização de informações no portal  
(22) 09/08/2018

---

(21) BR 11 2020 002366-3 A2      Código 15.35 - Atualização de informações no portal  
(22) 08/08/2018

---

(21) BR 11 2020 002368-0 A2      Código 15.35 - Atualização de informações no portal  
(22) 07/08/2018

---

(21) BR 11 2020 002370-1 A2      Código 15.35 - Atualização de informações no portal  
(22) 24/08/2018

---

(21) BR 11 2020 002372-8 A2      Código 15.35 - Atualização de informações no portal  
(22) 03/08/2018

---

(21) BR 11 2020 002373-6 A2      Código 15.35 - Atualização de informações no portal  
(22) 10/08/2018

---

(21) BR 11 2020 002374-4 A2      Código 15.35 - Atualização de informações no portal  
(22) 03/08/2018

---

(21) BR 11 2020 002376-0 A2      Código 15.35 - Atualização de informações no portal  
(22) 07/08/2018

---

(21) BR 11 2020 002377-9 A2      Código 15.35 - Atualização de informações no portal  
(22) 16/08/2018

---

(21) BR 11 2020 002379-5 A2      Código 15.35 - Atualização de informações no portal



---

	(22) 09/08/2018
<b>(21) BR 11 2020 002381-7 A2</b>	Código 15.35 - Atualização de informações no portal (22) 13/08/2018
<b>(21) BR 11 2020 002382-5 A2</b>	Código 15.35 - Atualização de informações no portal (22) 28/09/2018
<b>(21) BR 11 2020 002383-3 A2</b>	Código 15.35 - Atualização de informações no portal (22) 08/08/2018
<b>(21) BR 11 2020 002384-1 A2</b>	Código 15.35 - Atualização de informações no portal (22) 02/08/2018
<b>(21) BR 11 2020 002385-0 A2</b>	Código 15.35 - Atualização de informações no portal (22) 08/08/2018
<b>(21) BR 11 2020 002388-4 A2</b>	Código 15.35 - Atualização de informações no portal (22) 03/08/2018
<b>(21) BR 11 2020 002389-2 A2</b>	Código 15.35 - Atualização de informações no portal (22) 07/08/2018
<b>(21) BR 11 2020 002390-6 A2</b>	Código 15.35 - Atualização de informações no portal (22) 07/08/2018
<b>(21) BR 11 2020 002471-6 A2</b>	Código 15.35 - Atualização de informações no portal (22) 06/08/2018
<b>(21) BR 11 2020 002589-5 A2</b>	Código 15.35 - Atualização de informações no portal (22) 06/08/2018
<b>(21) BR 11 2020 002590-9 A2</b>	Código 15.35 - Atualização de informações no portal (22) 06/08/2018
<b>(21) BR 11 2020 002689-1 A2</b>	Código 15.35 - Atualização de informações no portal (22) 07/08/2018
<b>(21) BR 11 2020 002694-8 A2</b>	Código 15.35 - Atualização de informações no portal (22) 01/08/2018

---

(21) BR 11 2020 002695-6 A2      Código 15.35 - Atualização de informações no portal  
(22) 09/08/2018

---

(21) BR 11 2020 002701-4 A2      Código 15.35 - Atualização de informações no portal  
(22) 07/08/2018

---

(21) BR 11 2020 002706-5 A2      Código 15.35 - Atualização de informações no portal  
(22) 08/08/2018

---

(21) BR 11 2020 002708-1 A2      Código 15.35 - Atualização de informações no portal  
(22) 10/08/2018

---

(21) BR 11 2020 002882-7 A2      Código 15.35 - Atualização de informações no portal  
(22) 28/08/2018

---

(21) BR 11 2020 003022-8 A2      Código 15.35 - Atualização de informações no portal  
(22) 26/12/2018

---

(21) BR 11 2020 003026-0 A2      Código 15.35 - Atualização de informações no portal  
(22) 14/08/2018

---

(21) BR 11 2020 003044-9 A2      Código 15.35 - Atualização de informações no portal  
(22) 14/08/2018

---

(21) BR 11 2020 003046-5 A2      Código 15.35 - Atualização de informações no portal  
(22) 13/08/2018

---

(21) BR 11 2020 003047-3 A2      Código 15.35 - Atualização de informações no portal  
(22) 16/08/2018

---

(21) BR 11 2020 003050-3 A2      Código 15.35 - Atualização de informações no portal  
(22) 16/08/2018

---

(21) BR 11 2020 003051-1 A2      Código 15.35 - Atualização de informações no portal  
(22) 13/08/2018

---

(21) BR 11 2020 003053-8 A2      Código 15.35 - Atualização de informações no portal  
(22) 22/06/2018

---

(21) BR 11 2020 003056-2 A2      Código 15.35 - Atualização de informações no portal  
(22) 02/05/2018

---

(21) BR 11 2020 003057-0 A2      Código 15.35 - Atualização de informações no portal  
(22) 08/08/2018

---

(21) BR 11 2020 003058-9 A2      Código 15.35 - Atualização de informações no portal  
(22) 11/09/2018

---

(21) BR 11 2020 003059-7 A2      Código 15.35 - Atualização de informações no portal  
(22) 14/08/2018

---

(21) BR 11 2020 003060-0 A2      Código 15.35 - Atualização de informações no portal  
(22) 20/07/2018

---

(21) BR 11 2020 003063-5 A2      Código 15.35 - Atualização de informações no portal  
(22) 31/08/2018

---

(21) BR 11 2020 003064-3 A2      Código 15.35 - Atualização de informações no portal  
(22) 13/08/2018

---

(21) BR 11 2020 003065-1 A2      Código 15.35 - Atualização de informações no portal  
(22) 05/07/2018

---

(21) BR 11 2020 003066-0 A2      Código 15.35 - Atualização de informações no portal  
(22) 27/08/2018

---

(21) BR 11 2020 003067-8 A2      Código 15.35 - Atualização de informações no portal  
(22) 25/07/2018

---

(21) BR 11 2020 003069-4 A2      Código 15.35 - Atualização de informações no portal  
(22) 19/07/2018

---

(21) BR 11 2020 003070-8 A2      Código 15.35 - Atualização de informações no portal  
(22) 12/07/2018

---

(21) BR 11 2020 003073-2 A2      Código 15.35 - Atualização de informações no portal  
(22) 13/08/2018

---

(21) BR 11 2020 003076-7 A2      Código 15.35 - Atualização de informações no portal  
(22) 20/08/2018

---

(21) BR 11 2020 003077-5 A2      Código 15.35 - Atualização de informações no portal

---

	(22) 28/09/2018
<b>(21) BR 11 2020 003079-1 A2</b>	Código 15.35 - Atualização de informações no portal (22) 24/05/2018
<b>(21) BR 11 2020 003080-5 A2</b>	Código 15.35 - Atualização de informações no portal (22) 13/08/2018
<b>(21) BR 11 2020 003088-0 A2</b>	Código 15.35 - Atualização de informações no portal (22) 29/08/2018
<b>(21) BR 11 2020 003090-2 A2</b>	Código 15.35 - Atualização de informações no portal (22) 06/08/2018
<b>(21) BR 11 2020 003092-9 A2</b>	Código 15.35 - Atualização de informações no portal (22) 16/08/2018
<b>(21) BR 11 2020 003093-7 A2</b>	Código 15.35 - Atualização de informações no portal (22) 07/09/2018
<b>(21) BR 11 2020 003094-5 A2</b>	Código 15.35 - Atualização de informações no portal (22) 16/08/2018
<b>(21) BR 11 2020 003095-3 A2</b>	Código 15.35 - Atualização de informações no portal (22) 14/09/2018
<b>(21) BR 11 2020 003096-1 A2</b>	Código 15.35 - Atualização de informações no portal (22) 03/08/2018
<b>(21) BR 11 2020 003097-0 A2</b>	Código 15.35 - Atualização de informações no portal (22) 20/08/2018
<b>(21) BR 11 2020 003098-8 A2</b>	Código 15.35 - Atualização de informações no portal (22) 09/08/2018
<b>(21) BR 11 2020 003100-3 A2</b>	Código 15.35 - Atualização de informações no portal (22) 03/08/2018
<b>(21) BR 11 2020 003102-0 A2</b>	Código 15.35 - Atualização de informações no portal (22) 14/08/2017

---

(21) BR 11 2020 003106-2 A2      Código 15.35 - Atualização de informações no portal  
(22) 13/08/2018

---

(21) BR 11 2020 003108-9 A2      Código 15.35 - Atualização de informações no portal  
(22) 16/08/2018

---

(21) BR 11 2020 003119-4 A2      Código 15.35 - Atualização de informações no portal  
(22) 13/08/2018

---

(21) BR 11 2020 003126-7 A2      Código 15.35 - Atualização de informações no portal  
(22) 13/09/2018

---

(21) BR 11 2020 003130-5 A2      Código 15.35 - Atualização de informações no portal  
(22) 15/08/2018

---

(21) BR 11 2020 003140-2 A2      Código 15.35 - Atualização de informações no portal  
(22) 15/08/2018

---

(21) BR 11 2020 003142-9 A2      Código 15.35 - Atualização de informações no portal  
(22) 16/08/2018

---

(21) BR 11 2020 003148-8 A2      Código 15.35 - Atualização de informações no portal  
(22) 14/08/2018

---

(21) BR 11 2020 003154-2 A2      Código 15.35 - Atualização de informações no portal  
(22) 09/08/2018

---

(21) BR 11 2020 003156-9 A2      Código 15.35 - Atualização de informações no portal  
(22) 17/08/2017

---

(21) BR 11 2020 003157-7 A2      Código 15.35 - Atualização de informações no portal  
(22) 16/08/2018

---

(21) BR 11 2020 003159-3 A2      Código 15.35 - Atualização de informações no portal  
(22) 31/08/2017

---

(21) BR 11 2020 003160-7 A2      Código 15.35 - Atualização de informações no portal  
(22) 15/08/2018

---

(21) BR 11 2020 003161-5 A2      Código 15.35 - Atualização de informações no portal  
(22) 16/08/2018

---

(21) BR 11 2020 003163-1 A2      Código 15.35 - Atualização de informações no portal  
(22) 15/08/2018

---

(21) BR 11 2020 003164-0 A2      Código 15.35 - Atualização de informações no portal  
(22) 10/01/2018

---

(21) BR 11 2020 003165-8 A2      Código 15.35 - Atualização de informações no portal  
(22) 31/05/2018

---

(21) BR 11 2020 003166-6 A2      Código 15.35 - Atualização de informações no portal  
(22) 09/08/2018

---

(21) BR 11 2020 003169-0 A2      Código 15.35 - Atualização de informações no portal  
(22) 14/08/2018

---

(21) BR 11 2020 003172-0 A2      Código 15.35 - Atualização de informações no portal  
(22) 16/08/2018

---

(21) BR 11 2020 003175-5 A2      Código 15.35 - Atualização de informações no portal  
(22) 16/08/2018

---

(21) BR 11 2020 003176-3 A2      Código 15.35 - Atualização de informações no portal  
(22) 14/08/2018

---

(21) BR 11 2020 003179-8 A2      Código 15.35 - Atualização de informações no portal  
(22) 15/08/2018

---

(21) BR 11 2020 003180-1 A2      Código 15.35 - Atualização de informações no portal  
(22) 15/08/2018

---

(21) BR 11 2020 003181-0 A2      Código 15.35 - Atualização de informações no portal  
(22) 09/08/2018

---

(21) BR 11 2020 003182-8 A2      Código 15.35 - Atualização de informações no portal  
(22) 16/08/2018

---

(21) BR 11 2020 003184-4 A2      Código 15.35 - Atualização de informações no portal  
(22) 09/08/2018

---

(21) BR 11 2020 003185-2 A2      Código 15.35 - Atualização de informações no portal

---

	(22) 14/09/2018
<b>(21) BR 11 2020 003186-0 A2</b>	Código 15.35 - Atualização de informações no portal (22) 17/08/2018
<b>(21) BR 11 2020 003187-9 A2</b>	Código 15.35 - Atualização de informações no portal (22) 28/06/2018
<b>(21) BR 11 2020 003189-5 A2</b>	Código 15.35 - Atualização de informações no portal (22) 24/07/2018
<b>(21) BR 11 2020 003190-9 A2</b>	Código 15.35 - Atualização de informações no portal (22) 17/08/2018
<b>(21) BR 11 2020 003191-7 A2</b>	Código 15.35 - Atualização de informações no portal (22) 29/09/2017
<b>(21) BR 11 2020 003192-5 A2</b>	Código 15.35 - Atualização de informações no portal (22) 15/08/2018
<b>(21) BR 11 2020 003195-0 A2</b>	Código 15.35 - Atualização de informações no portal (22) 16/08/2018
<b>(21) BR 11 2020 003196-8 A2</b>	Código 15.35 - Atualização de informações no portal (22) 29/08/2018
<b>(21) BR 11 2020 003197-6 A2</b>	Código 15.35 - Atualização de informações no portal (22) 05/09/2018
<b>(21) BR 11 2020 003198-4 A2</b>	Código 15.35 - Atualização de informações no portal (22) 17/08/2018
<b>(21) BR 11 2020 003199-2 A2</b>	Código 15.35 - Atualização de informações no portal (22) 23/07/2018
<b>(21) BR 11 2020 003200-0 A2</b>	Código 15.35 - Atualização de informações no portal (22) 15/08/2018
<b>(21) BR 11 2020 003203-4 A2</b>	Código 15.35 - Atualização de informações no portal (22) 14/08/2018

---

(21) BR 11 2020 003204-2 A2      Código 15.35 - Atualização de informações no portal  
(22) 14/08/2018

---

(21) BR 11 2020 003205-0 A2      Código 15.35 - Atualização de informações no portal  
(22) 14/08/2018

---

(21) BR 11 2020 003207-7 A2      Código 15.35 - Atualização de informações no portal  
(22) 14/08/2018

---

(21) BR 11 2020 003210-7 A2      Código 15.35 - Atualização de informações no portal  
(22) 08/08/2018

---

(21) BR 11 2020 003211-5 A2      Código 15.35 - Atualização de informações no portal  
(22) 01/09/2017

---

(21) BR 11 2020 003212-3 A2      Código 15.35 - Atualização de informações no portal  
(22) 09/08/2018

---

(21) BR 11 2020 003214-0 A2      Código 15.35 - Atualização de informações no portal  
(22) 14/08/2018

---

(21) BR 11 2020 003217-4 A2      Código 15.35 - Atualização de informações no portal  
(22) 14/08/2018

---

(21) BR 11 2020 003218-2 A2      Código 15.35 - Atualização de informações no portal  
(22) 21/11/2018

---

(21) BR 11 2020 003220-4 A2      Código 15.35 - Atualização de informações no portal  
(22) 31/08/2018

---

(21) BR 11 2020 003221-2 A2      Código 15.35 - Atualização de informações no portal  
(22) 15/08/2018

---

(21) BR 11 2020 003222-0 A2      Código 15.35 - Atualização de informações no portal  
(22) 08/10/2018

---

(21) BR 11 2020 003225-5 A2      Código 15.35 - Atualização de informações no portal  
(22) 24/09/2018

---

(21) BR 11 2020 003260-3 A2      Código 15.35 - Atualização de informações no portal  
(22) 15/08/2018



---

(21) BR 11 2020 003261-1 A2      Código 15.35 - Atualização de informações no portal  
(22) 23/08/2017

---

(21) BR 11 2020 003262-0 A2      Código 15.35 - Atualização de informações no portal  
(22) 15/08/2018

---

(21) BR 11 2020 003263-8 A2      Código 15.35 - Atualização de informações no portal  
(22) 20/08/2018

---

(21) BR 11 2020 003264-6 A2      Código 15.35 - Atualização de informações no portal  
(22) 09/08/2018

---

(21) BR 11 2020 003265-4 A2      Código 15.35 - Atualização de informações no portal  
(22) 23/08/2017

---

(21) BR 11 2020 003266-2 A2      Código 15.35 - Atualização de informações no portal  
(22) 13/08/2018

---

(21) BR 11 2020 003267-0 A2      Código 15.35 - Atualização de informações no portal  
(22) 23/08/2017

---

(21) BR 11 2020 003272-7 A2      Código 15.35 - Atualização de informações no portal  
(22) 15/08/2018

---

(21) BR 11 2020 003274-3 A2      Código 15.35 - Atualização de informações no portal  
(22) 16/08/2018

---

(21) BR 11 2020 003276-0 A2      Código 15.35 - Atualização de informações no portal  
(22) 17/08/2018

---

(21) BR 11 2020 003278-6 A2      Código 15.35 - Atualização de informações no portal  
(22) 15/08/2018

---

(21) BR 11 2020 003279-4 A2      Código 15.35 - Atualização de informações no portal  
(22) 31/08/2018

---

(21) BR 11 2020 003280-8 A2      Código 15.35 - Atualização de informações no portal  
(22) 23/08/2017

---

(21) BR 11 2020 003283-2 A2      Código 15.35 - Atualização de informações no portal

---

	(22) 20/08/2018
<b>(21) BR 11 2020 003284-0 A2</b>	Código 15.35 - Atualização de informações no portal (22) 17/08/2018
<b>(21) BR 11 2020 003285-9 A2</b>	Código 15.35 - Atualização de informações no portal (22) 05/07/2018
<b>(21) BR 11 2020 003288-3 A2</b>	Código 15.35 - Atualização de informações no portal (22) 04/09/2018
<b>(21) BR 11 2020 003289-1 A2</b>	Código 15.35 - Atualização de informações no portal (22) 13/08/2018
<b>(21) BR 11 2020 003290-5 A2</b>	Código 15.35 - Atualização de informações no portal (22) 14/08/2018
<b>(21) BR 11 2020 003293-0 A2</b>	Código 15.35 - Atualização de informações no portal (22) 26/09/2018
<b>(21) BR 11 2020 003295-6 A2</b>	Código 15.35 - Atualização de informações no portal (22) 17/08/2018
<b>(21) BR 11 2020 003298-0 A2</b>	Código 15.35 - Atualização de informações no portal (22) 16/08/2018
<b>(21) BR 11 2020 003302-2 A2</b>	Código 15.35 - Atualização de informações no portal (22) 31/08/2017
<b>(21) BR 11 2020 003304-9 A2</b>	Código 15.35 - Atualização de informações no portal (22) 09/07/2018
<b>(21) BR 11 2020 003305-7 A2</b>	Código 15.35 - Atualização de informações no portal (22) 20/08/2018
<b>(21) BR 11 2020 003306-5 A2</b>	Código 15.35 - Atualização de informações no portal (22) 17/08/2018
<b>(21) BR 11 2020 003307-3 A2</b>	Código 15.35 - Atualização de informações no portal (22) 10/04/2018

---

(21) BR 11 2020 003309-0 A2      Código 15.35 - Atualização de informações no portal  
(22) 18/08/2017

---

(21) BR 11 2020 003310-3 A2      Código 15.35 - Atualização de informações no portal  
(22) 17/08/2018

---

(21) BR 11 2020 003311-1 A2      Código 15.35 - Atualização de informações no portal  
(22) 13/08/2018

---

(21) BR 11 2020 003312-0 A2      Código 15.35 - Atualização de informações no portal  
(22) 23/08/2017

---

(21) BR 11 2020 003314-6 A2      Código 15.35 - Atualização de informações no portal  
(22) 31/08/2018

---

(21) BR 11 2020 003317-0 A2      Código 15.35 - Atualização de informações no portal  
(22) 28/08/2018

---

(21) BR 11 2020 003319-7 A2      Código 15.35 - Atualização de informações no portal  
(22) 16/08/2018

---

(21) BR 11 2020 003324-3 A2      Código 15.35 - Atualização de informações no portal  
(22) 15/08/2018

---

(21) BR 11 2020 003330-8 A2      Código 15.35 - Atualização de informações no portal  
(22) 16/08/2018

---

(21) BR 11 2020 003331-6 A2      Código 15.35 - Atualização de informações no portal  
(22) 04/09/2018

---

(21) BR 11 2020 003332-4 A2      Código 15.35 - Atualização de informações no portal  
(22) 21/08/2018

---

(21) BR 11 2020 003334-0 A2      Código 15.35 - Atualização de informações no portal  
(22) 04/09/2018

---

(21) BR 11 2020 003335-9 A2      Código 15.35 - Atualização de informações no portal  
(22) 20/09/2018

---

(21) BR 11 2020 003336-7 A2      Código 15.35 - Atualização de informações no portal  
(22) 22/08/2018

---

(21) BR 11 2020 003337-5 A2      Código 15.35 - Atualização de informações no portal  
(22) 20/09/2018

---

(21) BR 11 2020 003338-3 A2      Código 15.35 - Atualização de informações no portal  
(22) 12/04/2018

---

(21) BR 11 2020 003339-1 A2      Código 15.35 - Atualização de informações no portal  
(22) 20/08/2018

---

(21) BR 11 2020 003371-5 A2      Código 15.35 - Atualização de informações no portal  
(22) 06/09/2018

---

(21) BR 11 2020 003373-1 A2      Código 15.35 - Atualização de informações no portal  
(22) 23/08/2018

---

(21) BR 11 2020 003374-0 A2      Código 15.35 - Atualização de informações no portal  
(22) 17/08/2018

---

(21) BR 11 2020 003375-8 A2      Código 15.35 - Atualização de informações no portal  
(22) 23/08/2018

---

(21) BR 11 2020 003376-6 A2      Código 15.35 - Atualização de informações no portal  
(22) 30/08/2018

---

(21) BR 11 2020 003377-4 A2      Código 15.35 - Atualização de informações no portal  
(22) 09/07/2018

---

(21) BR 11 2020 003379-0 A2      Código 15.35 - Atualização de informações no portal  
(22) 31/08/2018

---

(21) BR 11 2020 003380-4 A2      Código 15.35 - Atualização de informações no portal  
(22) 20/08/2018

---

(21) BR 11 2020 003385-5 A2      Código 15.35 - Atualização de informações no portal  
(22) 29/08/2018

---

(21) BR 11 2020 003388-0 A2      Código 15.35 - Atualização de informações no portal  
(22) 20/08/2018

---

(21) BR 11 2020 003389-8 A2      Código 15.35 - Atualização de informações no portal

---

	(22) 24/08/2018
<b>(21) BR 11 2020 003390-1 A2</b>	Código 15.35 - Atualização de informações no portal (22) 13/08/2018
<b>(21) BR 11 2020 003392-8 A8</b>	Código 15.35 - Atualização de informações no portal (22) 17/08/2018
<b>(21) BR 11 2020 003396-0 A2</b>	Código 15.35 - Atualização de informações no portal (22) 21/08/2018
<b>(21) BR 11 2020 003399-5 A2</b>	Código 15.35 - Atualização de informações no portal (22) 22/08/2018
<b>(21) BR 11 2020 003401-0 A2</b>	Código 15.35 - Atualização de informações no portal (22) 21/08/2018
<b>(21) BR 11 2020 003402-9 A2</b>	Código 15.35 - Atualização de informações no portal (22) 22/08/2018
<b>(21) BR 11 2020 003403-7 A2</b>	Código 15.35 - Atualização de informações no portal (22) 20/08/2018
<b>(21) BR 11 2020 003405-3 A2</b>	Código 15.35 - Atualização de informações no portal (22) 22/08/2018
<b>(21) BR 11 2020 003406-1 A2</b>	Código 15.35 - Atualização de informações no portal (22) 17/10/2018
<b>(21) BR 11 2020 003409-6 A8</b>	Código 15.35 - Atualização de informações no portal (22) 22/08/2018
<b>(21) BR 11 2020 003410-0 A2</b>	Código 15.35 - Atualização de informações no portal (22) 19/09/2018
<b>(21) BR 11 2020 003411-8 A2</b>	Código 15.35 - Atualização de informações no portal (22) 20/08/2018
<b>(21) BR 11 2020 003422-3 A2</b>	Código 15.35 - Atualização de informações no portal (22) 17/08/2018

---

(21) BR 11 2020 003425-8 A2      Código 15.35 - Atualização de informações no portal  
(22) 09/08/2018

---

(21) BR 11 2020 003426-6 A2      Código 15.35 - Atualização de informações no portal  
(22) 22/08/2018

---

(21) BR 11 2020 003429-0 A2      Código 15.35 - Atualização de informações no portal  
(22) 21/08/2017

---

(21) BR 11 2020 003434-7 A2      Código 15.35 - Atualização de informações no portal  
(22) 14/08/2018

---

(21) BR 11 2020 003437-1 A2      Código 15.35 - Atualização de informações no portal  
(22) 21/08/2018

---

(21) BR 11 2020 003439-8 A2      Código 15.35 - Atualização de informações no portal  
(22) 20/08/2018

---

(21) BR 11 2020 003440-1 A2      Código 15.35 - Atualização de informações no portal  
(22) 28/09/2018

---

(21) BR 11 2020 003445-2 A2      Código 15.35 - Atualização de informações no portal  
(22) 30/08/2018

---

(21) BR 11 2020 003447-9 A2      Código 15.35 - Atualização de informações no portal  
(22) 20/08/2018

---

(21) BR 11 2020 003448-7 A2      Código 15.35 - Atualização de informações no portal  
(22) 21/08/2018

---

(21) BR 11 2020 003451-7 A2      Código 15.35 - Atualização de informações no portal  
(22) 25/09/2018

---

(21) BR 11 2020 003453-3 A2      Código 15.35 - Atualização de informações no portal  
(22) 16/10/2018

---

(21) BR 11 2020 003456-8 A2      Código 15.35 - Atualização de informações no portal  
(22) 27/08/2018

---

(21) BR 11 2020 003458-4 A2      Código 15.35 - Atualização de informações no portal  
(22) 31/08/2018

---

(21) BR 11 2020 003459-2 A2      Código 15.35 - Atualização de informações no portal  
(22) 21/08/2017

---

(21) BR 11 2020 003460-6 A2      Código 15.35 - Atualização de informações no portal  
(22) 31/08/2017

---

(21) BR 11 2020 003461-4 A2      Código 15.35 - Atualização de informações no portal  
(22) 19/07/2018

---

(21) BR 11 2020 003466-5 A2      Código 15.35 - Atualização de informações no portal  
(22) 30/08/2018

---

(21) BR 11 2020 003467-3 A2      Código 15.35 - Atualização de informações no portal  
(22) 27/03/2019

---

(21) BR 11 2020 003468-1 A2      Código 15.35 - Atualização de informações no portal  
(22) 27/08/2018

---

(21) BR 11 2020 003471-1 A2      Código 15.35 - Atualização de informações no portal  
(22) 31/08/2017

---

(21) BR 11 2020 003473-8 A2      Código 15.35 - Atualização de informações no portal  
(22) 22/08/2018

---

(21) BR 11 2020 003474-6 A2      Código 15.35 - Atualização de informações no portal  
(22) 22/08/2018

---

(21) BR 11 2020 003475-4 A2      Código 15.35 - Atualização de informações no portal  
(22) 21/08/2017

---

(21) BR 11 2020 003476-2 A2      Código 15.35 - Atualização de informações no portal  
(22) 22/08/2018

---

(21) BR 11 2020 003477-0 A2      Código 15.35 - Atualização de informações no portal  
(22) 20/08/2018

---

(21) BR 11 2020 003480-0 A2      Código 15.35 - Atualização de informações no portal  
(22) 03/09/2018

---

(21) BR 11 2020 003481-9 A2      Código 15.35 - Atualização de informações no portal

---

	(22) 17/08/2018
<b>(21) BR 11 2020 003484-3 A2</b>	Código 15.35 - Atualização de informações no portal (22) 02/08/2018
<b>(21) BR 11 2020 003485-1 A2</b>	Código 15.35 - Atualização de informações no portal (22) 20/08/2018
<b>(21) BR 11 2020 003487-8 A2</b>	Código 15.35 - Atualização de informações no portal (22) 24/08/2018
<b>(21) BR 11 2020 003488-6 A2</b>	Código 15.35 - Atualização de informações no portal (22) 02/08/2018
<b>(21) BR 11 2020 003489-4 A2</b>	Código 15.35 - Atualização de informações no portal (22) 22/08/2018
<b>(21) BR 11 2020 003490-8 A2</b>	Código 15.35 - Atualização de informações no portal (22) 09/08/2018
<b>(21) BR 11 2020 003492-4 A2</b>	Código 15.35 - Atualização de informações no portal (22) 21/08/2018
<b>(21) BR 11 2020 003494-0 A2</b>	Código 15.35 - Atualização de informações no portal (22) 06/09/2018
<b>(21) BR 11 2020 003495-9 A2</b>	Código 15.35 - Atualização de informações no portal (22) 30/08/2018
<b>(21) BR 11 2020 003497-5 A2</b>	Código 15.35 - Atualização de informações no portal (22) 02/08/2018
<b>(21) BR 11 2020 003498-3 A2</b>	Código 15.35 - Atualização de informações no portal (22) 22/08/2018
<b>(21) BR 11 2020 003500-9 A2</b>	Código 15.35 - Atualização de informações no portal (22) 30/08/2018
<b>(21) BR 11 2020 003501-7 A2</b>	Código 15.35 - Atualização de informações no portal (22) 22/08/2018



(21) BR 11 2020 003502-5 A2	Código 15.35 - Atualização de informações no portal (22) 29/08/2018
(21) BR 11 2020 003503-3 A2	Código 15.35 - Atualização de informações no portal (22) 02/08/2018
(21) BR 11 2020 003504-1 A2	Código 15.35 - Atualização de informações no portal (22) 28/08/2018
(21) BR 11 2020 003505-0 A2	Código 15.35 - Atualização de informações no portal (22) 20/08/2018
(21) BR 11 2020 003506-8 A2	Código 15.35 - Atualização de informações no portal (22) 08/08/2018
(21) BR 11 2020 003507-6 A2	Código 15.35 - Atualização de informações no portal (22) 14/09/2018
(21) BR 11 2020 003508-4 A2	Código 15.35 - Atualização de informações no portal (22) 31/08/2018
(21) BR 11 2020 003509-2 A2	Código 15.35 - Atualização de informações no portal (22) 24/08/2018
(21) BR 11 2020 003510-6 A2	Código 15.35 - Atualização de informações no portal (22) 29/08/2018
(21) BR 11 2020 003514-9 A2	Código 15.35 - Atualização de informações no portal (22) 23/07/2018
(21) BR 11 2020 003516-5 A2	Código 15.35 - Atualização de informações no portal (22) 11/09/2018
(21) BR 11 2020 003517-3 A2	Código 15.35 - Atualização de informações no portal (22) 21/08/2018
(21) BR 11 2020 003519-0 A2	Código 15.35 - Atualização de informações no portal (22) 09/04/2018
(21) BR 11 2020 003524-6 A2	Código 15.35 - Atualização de informações no portal (22) 23/08/2018

---

(21) BR 11 2020 003527-0 A2      Código 15.35 - Atualização de informações no portal  
(22) 18/10/2018

---

(21) BR 11 2020 003528-9 A2      Código 15.35 - Atualização de informações no portal  
(22) 23/08/2018

---

(21) BR 11 2020 003530-0 A2      Código 15.35 - Atualização de informações no portal  
(22) 25/09/2018

---

(21) BR 11 2020 003532-7 A2      Código 15.35 - Atualização de informações no portal  
(22) 18/06/2018

---

(21) BR 11 2020 003534-3 A2      Código 15.35 - Atualização de informações no portal  
(22) 14/08/2018

---

(21) BR 11 2020 003537-8 A2      Código 15.35 - Atualização de informações no portal  
(22) 27/08/2018

---

(21) BR 11 2020 003539-4 A2      Código 15.35 - Atualização de informações no portal  
(22) 04/09/2018

---

(21) BR 11 2020 003541-6 A2      Código 15.35 - Atualização de informações no portal  
(22) 22/08/2018

---

(21) BR 11 2020 003542-4 A2      Código 15.35 - Atualização de informações no portal  
(22) 21/08/2018

---

(21) BR 11 2020 003543-2 A2      Código 15.35 - Atualização de informações no portal  
(22) 21/08/2018

---

(21) BR 11 2020 003544-0 A2      Código 15.35 - Atualização de informações no portal  
(22) 11/09/2018

---

(21) BR 11 2020 003545-9 A2      Código 15.35 - Atualização de informações no portal  
(22) 23/08/2017

---

(21) BR 11 2020 003548-3 A2      Código 15.35 - Atualização de informações no portal  
(22) 31/08/2018

---

(21) BR 11 2020 003550-5 A2      Código 15.35 - Atualização de informações no portal

---

	(22) 24/08/2017
<b>(21) BR 11 2020 003551-3 A2</b>	Código 15.35 - Atualização de informações no portal (22) 24/08/2018
<b>(21) BR 11 2020 003552-1 A2</b>	Código 15.35 - Atualização de informações no portal (22) 28/08/2018
<b>(21) BR 11 2020 003554-8 A2</b>	Código 15.35 - Atualização de informações no portal (22) 22/08/2017
<b>(21) BR 11 2020 003557-2 A2</b>	Código 15.35 - Atualização de informações no portal (22) 04/09/2018
<b>(21) BR 11 2020 003561-0 A2</b>	Código 15.35 - Atualização de informações no portal (22) 24/08/2018
<b>(21) BR 11 2020 003562-9 A2</b>	Código 15.35 - Atualização de informações no portal (22) 28/08/2018
<b>(21) BR 11 2020 003569-6 A2</b>	Código 15.35 - Atualização de informações no portal (22) 12/07/2018
<b>(21) BR 11 2020 003570-0 A2</b>	Código 15.35 - Atualização de informações no portal (22) 02/08/2018
<b>(21) BR 11 2020 003571-8 A2</b>	Código 15.35 - Atualização de informações no portal (22) 22/08/2018
<b>(21) BR 11 2020 003572-6 A2</b>	Código 15.35 - Atualização de informações no portal (22) 22/08/2018
<b>(21) BR 11 2020 003573-4 A2</b>	Código 15.35 - Atualização de informações no portal (22) 27/08/2018
<b>(21) BR 11 2020 003574-2 A2</b>	Código 15.35 - Atualização de informações no portal (22) 30/04/2018
<b>(21) BR 11 2020 003575-0 A2</b>	Código 15.35 - Atualização de informações no portal (22) 26/10/2018

---

(21) BR 11 2020 003576-9 A2      Código 15.35 - Atualização de informações no portal  
(22) 22/08/2018

---

(21) BR 11 2020 003577-7 A2      Código 15.35 - Atualização de informações no portal  
(22) 22/08/2018

---

(21) BR 11 2020 003579-3 A2      Código 15.35 - Atualização de informações no portal  
(22) 24/08/2018

---

(21) BR 11 2020 003580-7 A2      Código 15.35 - Atualização de informações no portal  
(22) 19/08/2018

---

(21) BR 11 2020 003581-5 A2      Código 15.35 - Atualização de informações no portal  
(22) 16/08/2018

---

(21) BR 11 2020 003582-3 A2      Código 15.35 - Atualização de informações no portal  
(22) 28/09/2018

---

(21) BR 11 2020 003583-1 A2      Código 15.35 - Atualização de informações no portal  
(22) 23/08/2017

---

(21) BR 11 2020 003584-0 A2      Código 15.35 - Atualização de informações no portal  
(22) 21/08/2018

---

(21) BR 11 2020 003585-8 A2      Código 15.35 - Atualização de informações no portal  
(22) 05/01/2018

---

(21) BR 11 2020 003586-6 A2      Código 15.35 - Atualização de informações no portal  
(22) 11/04/2018

---

(21) BR 11 2020 003587-4 A2      Código 15.35 - Atualização de informações no portal  
(22) 29/08/2018

---

(21) BR 11 2020 003589-0 A2      Código 15.35 - Atualização de informações no portal  
(22) 23/08/2018

---

(21) BR 11 2020 003591-2 A2      Código 15.35 - Atualização de informações no portal  
(22) 24/08/2018

---

(21) BR 11 2020 003593-9 A2      Código 15.35 - Atualização de informações no portal  
(22) 23/08/2018

---

(21) BR 11 2020 003594-7 A2      Código 15.35 - Atualização de informações no portal  
(22) 20/08/2018

---

(21) BR 11 2020 003595-5 A2      Código 15.35 - Atualização de informações no portal  
(22) 13/07/2018

---

(21) BR 11 2020 003596-3 A2      Código 15.35 - Atualização de informações no portal  
(22) 22/08/2018

---

(21) BR 11 2020 003597-1 A2      Código 15.35 - Atualização de informações no portal  
(22) 21/08/2018

---

(21) BR 11 2020 003598-0 A8      Código 15.35 - Atualização de informações no portal  
(22) 21/08/2018

---

(21) BR 11 2020 003599-8 A2      Código 15.35 - Atualização de informações no portal  
(22) 04/09/2018

---

(21) BR 11 2020 003601-3 A2      Código 15.35 - Atualização de informações no portal  
(22) 21/08/2018

---

(21) BR 11 2020 003604-8 A2      Código 15.35 - Atualização de informações no portal  
(22) 05/01/2018

---

(21) BR 11 2020 003606-4 A2      Código 15.35 - Atualização de informações no portal  
(22) 22/02/2018

---

(21) BR 11 2020 003608-0 A2      Código 15.35 - Atualização de informações no portal  
(22) 06/12/2018

---

(21) BR 11 2020 003609-9 A2      Código 15.35 - Atualização de informações no portal  
(22) 28/09/2018

---

(21) BR 11 2020 003611-0 A2      Código 15.35 - Atualização de informações no portal  
(22) 31/08/2018

---

(21) BR 11 2020 003612-9 A2      Código 15.35 - Atualização de informações no portal  
(22) 16/01/2018

---

(21) BR 11 2020 003616-1 A2      Código 15.35 - Atualização de informações no portal

---

	(22) 30/08/2018
<b>(21) BR 11 2020 003617-0 A2</b>	Código 15.35 - Atualização de informações no portal (22) 22/08/2018
<b>(21) BR 11 2020 003618-8 A2</b>	Código 15.35 - Atualização de informações no portal (22) 15/08/2018
<b>(21) BR 11 2020 003619-6 A2</b>	Código 15.35 - Atualização de informações no portal (22) 31/08/2018
<b>(21) BR 11 2020 003620-0 A2</b>	Código 15.35 - Atualização de informações no portal (22) 10/08/2018
<b>(21) BR 11 2020 003621-8 A2</b>	Código 15.35 - Atualização de informações no portal (22) 02/11/2018
<b>(21) BR 11 2020 003622-6 A2</b>	Código 15.35 - Atualização de informações no portal (22) 21/08/2017
<b>(21) BR 11 2020 003624-2 A2</b>	Código 15.35 - Atualização de informações no portal (22) 25/07/2018
<b>(21) BR 11 2020 003625-0 A2</b>	Código 15.35 - Atualização de informações no portal (22) 09/08/2018
<b>(21) BR 11 2020 003626-9 A2</b>	Código 15.35 - Atualização de informações no portal (22) 09/08/2018
<b>(21) BR 11 2020 003628-5 A2</b>	Código 15.35 - Atualização de informações no portal (22) 20/09/2018
<b>(21) BR 11 2020 003629-3 A2</b>	Código 15.35 - Atualização de informações no portal (22) 21/08/2018
<b>(21) BR 11 2020 003630-7 A2</b>	Código 15.35 - Atualização de informações no portal (22) 24/08/2017
<b>(21) BR 11 2020 003636-6 A2</b>	Código 15.35 - Atualização de informações no portal (22) 09/08/2018

---

<b>(21) BR 11 2020 003637-4 A2</b>	Código 15.35 - Atualização de informações no portal (22) 01/09/2017
<b>(21) BR 11 2020 003638-2 A2</b>	Código 15.35 - Atualização de informações no portal (22) 30/08/2018
<b>(21) BR 11 2020 003641-2 A2</b>	Código 15.35 - Atualização de informações no portal (22) 25/08/2017
<b>(21) BR 11 2020 003642-0 A2</b>	Código 15.35 - Atualização de informações no portal (22) 28/08/2018
<b>(21) BR 11 2020 003645-5 A2</b>	Código 15.35 - Atualização de informações no portal (22) 21/08/2018
<b>(21) BR 11 2020 003646-3 A2</b>	Código 15.35 - Atualização de informações no portal (22) 30/08/2018
<b>(21) BR 11 2020 003647-1 A2</b>	Código 15.35 - Atualização de informações no portal (22) 27/08/2018
<b>(21) BR 11 2020 003650-1 A2</b>	Código 15.35 - Atualização de informações no portal (22) 30/08/2018
<b>(21) BR 11 2020 003651-0 A2</b>	Código 15.35 - Atualização de informações no portal (22) 10/09/2018
<b>(21) BR 11 2020 003653-6 A2</b>	Código 15.35 - Atualização de informações no portal (22) 22/08/2018
<b>(21) BR 11 2020 003655-2 A2</b>	Código 15.35 - Atualização de informações no portal (22) 26/09/2018
<b>(21) BR 11 2020 003659-5 A2</b>	Código 15.35 - Atualização de informações no portal (22) 04/12/2018
<b>(21) BR 11 2020 003661-7 A2</b>	Código 15.35 - Atualização de informações no portal (22) 08/08/2018
<b>(21) BR 11 2020 003663-3 A2</b>	Código 15.35 - Atualização de informações no portal (22) 29/08/2018

---

(21) BR 11 2020 003664-1 A2      Código 15.35 - Atualização de informações no portal  
(22) 04/09/2018

---

(21) BR 11 2020 003665-0 A2      Código 15.35 - Atualização de informações no portal  
(22) 01/08/2018

---

(21) BR 11 2020 003669-2 A2      Código 15.35 - Atualização de informações no portal  
(22) 23/08/2018

---

(21) BR 11 2020 003670-6 A2      Código 15.35 - Atualização de informações no portal  
(22) 22/08/2018

---

(21) BR 11 2020 003671-4 A2      Código 15.35 - Atualização de informações no portal  
(22) 19/09/2018

---

(21) BR 11 2020 003673-0 A2      Código 15.35 - Atualização de informações no portal  
(22) 14/09/2018

---

(21) BR 11 2020 003676-5 A2      Código 15.35 - Atualização de informações no portal  
(22) 14/09/2018

---

(21) BR 11 2020 003677-3 A2      Código 15.35 - Atualização de informações no portal  
(22) 30/08/2018

---

(21) BR 11 2020 003678-1 A2      Código 15.35 - Atualização de informações no portal  
(22) 22/08/2018

---

(21) BR 11 2020 003679-0 A2      Código 15.35 - Atualização de informações no portal  
(22) 13/08/2018

---

(21) BR 11 2020 003680-3 A2      Código 15.35 - Atualização de informações no portal  
(22) 31/08/2018

---

(21) BR 11 2020 003685-4 A2      Código 15.35 - Atualização de informações no portal  
(22) 27/08/2018

---

(21) BR 11 2020 003686-2 A2      Código 15.35 - Atualização de informações no portal  
(22) 30/07/2018

---

(21) BR 11 2020 003687-0 A2      Código 15.35 - Atualização de informações no portal



---

	(22) 24/08/2018
<b>(21) BR 11 2020 003688-9 A2</b>	Código 15.35 - Atualização de informações no portal (22) 21/08/2018
<b>(21) BR 11 2020 003691-9 A2</b>	Código 15.35 - Atualização de informações no portal (22) 23/08/2018
<b>(21) BR 11 2020 003693-5 A2</b>	Código 15.35 - Atualização de informações no portal (22) 30/08/2018
<b>(21) BR 11 2020 003694-3 A2</b>	Código 15.35 - Atualização de informações no portal (22) 05/09/2018
<b>(21) BR 11 2020 003696-0 A2</b>	Código 15.35 - Atualização de informações no portal (22) 14/09/2017
<b>(21) BR 11 2020 003700-1 A2</b>	Código 15.35 - Atualização de informações no portal (22) 21/09/2018
<b>(21) BR 11 2020 003701-0 A2</b>	Código 15.35 - Atualização de informações no portal (22) 23/10/2018
<b>(21) BR 11 2020 003704-4 A2</b>	Código 15.35 - Atualização de informações no portal (22) 22/08/2018
<b>(21) BR 11 2020 003710-9 A2</b>	Código 15.35 - Atualização de informações no portal (22) 20/08/2018
<b>(21) BR 11 2020 003712-5 A2</b>	Código 15.35 - Atualização de informações no portal (22) 20/08/2018
<b>(21) BR 11 2020 003714-1 A2</b>	Código 15.35 - Atualização de informações no portal (22) 28/08/2017
<b>(21) BR 11 2020 003715-0 A2</b>	Código 15.35 - Atualização de informações no portal (22) 29/08/2018
<b>(21) BR 11 2020 003717-6 A2</b>	Código 15.35 - Atualização de informações no portal (22) 27/06/2018

---

(21) BR 11 2020 003718-4 A2      Código 15.35 - Atualização de informações no portal  
(22) 16/08/2018

---

(21) BR 11 2020 003719-2 A2      Código 15.35 - Atualização de informações no portal  
(22) 20/08/2018

---

(21) BR 11 2020 003720-6 A2      Código 15.35 - Atualização de informações no portal  
(22) 21/08/2018

---

(21) BR 11 2020 003722-2 A2      Código 15.35 - Atualização de informações no portal  
(22) 21/08/2018

---

(21) BR 11 2020 003723-0 A2      Código 15.35 - Atualização de informações no portal  
(22) 22/08/2018

---

(21) BR 11 2020 003728-1 A2      Código 15.35 - Atualização de informações no portal  
(22) 23/08/2018

---

(21) BR 11 2020 003729-0 A2      Código 15.35 - Atualização de informações no portal  
(22) 14/09/2018

---

(21) BR 11 2020 003730-3 A2      Código 15.35 - Atualização de informações no portal  
(22) 24/08/2018

---

(21) BR 11 2020 003731-1 A2      Código 15.35 - Atualização de informações no portal  
(22) 05/09/2017

---

(21) BR 11 2020 003732-0 A2      Código 15.35 - Atualização de informações no portal  
(22) 23/08/2018

---

(21) BR 11 2020 003733-8 A2      Código 15.35 - Atualização de informações no portal  
(22) 31/08/2018

---

(21) BR 11 2020 003734-6 A2      Código 15.35 - Atualização de informações no portal  
(22) 22/08/2018

---

(21) BR 11 2020 003735-4 A2      Código 15.35 - Atualização de informações no portal  
(22) 09/08/2018

---

(21) BR 11 2020 003736-2 A2      Código 15.35 - Atualização de informações no portal  
(22) 21/08/2018

---

(21) BR 11 2020 003737-0 A2      Código 15.35 - Atualização de informações no portal  
(22) 30/08/2018

---

(21) BR 11 2020 003738-9 A2      Código 15.35 - Atualização de informações no portal  
(22) 07/09/2018

---

(21) BR 11 2020 003739-7 A2      Código 15.35 - Atualização de informações no portal  
(22) 24/08/2018

---

(21) BR 11 2020 003742-7 A2      Código 15.35 - Atualização de informações no portal  
(22) 23/08/2018

---

(21) BR 11 2020 003743-5 A2      Código 15.35 - Atualização de informações no portal  
(22) 28/08/2018

---

(21) BR 11 2020 003744-3 A2      Código 15.35 - Atualização de informações no portal  
(22) 22/08/2018

---

(21) BR 11 2020 003745-1 A2      Código 15.35 - Atualização de informações no portal  
(22) 23/08/2018

---

(21) BR 11 2020 003747-8 A2      Código 15.35 - Atualização de informações no portal  
(22) 19/06/2018

---

(21) BR 11 2020 003748-6 A2      Código 15.35 - Atualização de informações no portal  
(22) 25/08/2017

---

(21) BR 11 2020 003750-8 A2      Código 15.35 - Atualização de informações no portal  
(22) 21/08/2018

---

(21) BR 11 2020 003751-6 A2      Código 15.35 - Atualização de informações no portal  
(22) 23/08/2018

---

(21) BR 11 2020 003754-0 A2      Código 15.35 - Atualização de informações no portal  
(22) 22/08/2018

---

(21) BR 11 2020 003755-9 A2      Código 15.35 - Atualização de informações no portal  
(22) 22/08/2018

---

(21) BR 11 2020 003756-7 A2      Código 15.35 - Atualização de informações no portal

---

	(22) 24/08/2018
<b>(21) BR 11 2020 003757-5 A2</b>	Código 15.35 - Atualização de informações no portal (22) 12/09/2018
<b>(21) BR 11 2020 003760-5 A2</b>	Código 15.35 - Atualização de informações no portal (22) 24/08/2018
<b>(21) BR 11 2020 003761-3 A2</b>	Código 15.35 - Atualização de informações no portal (22) 27/08/2018
<b>(21) BR 11 2020 003762-1 A2</b>	Código 15.35 - Atualização de informações no portal (22) 02/08/2018
<b>(21) BR 11 2020 003764-8 A2</b>	Código 15.35 - Atualização de informações no portal (22) 21/08/2018
<b>(21) BR 11 2020 003767-2 A2</b>	Código 15.35 - Atualização de informações no portal (22) 21/08/2018
<b>(21) BR 11 2020 003768-0 A2</b>	Código 15.35 - Atualização de informações no portal (22) 30/11/2017
<b>(21) BR 11 2020 003769-9 A2</b>	Código 15.35 - Atualização de informações no portal (22) 07/09/2017
<b>(21) BR 11 2020 003772-9 A2</b>	Código 15.35 - Atualização de informações no portal (22) 24/08/2018
<b>(21) BR 11 2020 003773-7 A2</b>	Código 15.35 - Atualização de informações no portal (22) 05/06/2018
<b>(21) BR 11 2020 003775-3 A2</b>	Código 15.35 - Atualização de informações no portal (22) 24/08/2017
<b>(21) BR 11 2020 003777-0 A2</b>	Código 15.35 - Atualização de informações no portal (22) 23/08/2018
<b>(21) BR 11 2020 003778-8 A2</b>	Código 15.35 - Atualização de informações no portal (22) 23/03/2018

---

(21) BR 11 2020 003779-6 A2      Código 15.35 - Atualização de informações no portal  
(22) 24/08/2018

---

(21) BR 11 2020 003781-8 A2      Código 15.35 - Atualização de informações no portal  
(22) 02/08/2018

---

(21) BR 11 2020 003782-6 A2      Código 15.35 - Atualização de informações no portal  
(22) 29/08/2018

---

(21) BR 11 2020 003783-4 A2      Código 15.35 - Atualização de informações no portal  
(22) 23/08/2018

---

(21) BR 11 2020 003785-0 A2      Código 15.35 - Atualização de informações no portal  
(22) 06/09/2018

---

(21) BR 11 2020 003786-9 A2      Código 15.35 - Atualização de informações no portal  
(22) 21/08/2018

---

(21) BR 11 2020 003787-7 A2      Código 15.35 - Atualização de informações no portal  
(22) 21/08/2018

---

(21) BR 11 2020 003789-3 A2      Código 15.35 - Atualização de informações no portal  
(22) 24/07/2018

---

(21) BR 11 2020 003793-1 A2      Código 15.35 - Atualização de informações no portal  
(22) 27/08/2018

---

(21) BR 11 2020 003795-8 A2      Código 15.35 - Atualização de informações no portal  
(22) 16/08/2018

---

(21) BR 11 2020 003796-6 A2      Código 15.35 - Atualização de informações no portal  
(22) 24/08/2018

---

(21) BR 11 2020 003799-0 A2      Código 15.35 - Atualização de informações no portal  
(22) 06/08/2018

---

(21) BR 11 2020 003811-3 A2      Código 15.35 - Atualização de informações no portal  
(22) 29/08/2018

---

(21) BR 11 2020 003814-8 A2      Código 15.35 - Atualização de informações no portal  
(22) 24/08/2018

---

(21) BR 11 2020 003815-6 A2      Código 15.35 - Atualização de informações no portal  
(22) 24/08/2018

---

(21) BR 11 2020 003818-0 A2      Código 15.35 - Atualização de informações no portal  
(22) 04/09/2018

---

(21) BR 11 2020 003829-6 A2      Código 15.35 - Atualização de informações no portal  
(22) 24/08/2018

---

(21) BR 11 2020 003830-0 A2      Código 15.35 - Atualização de informações no portal  
(22) 24/08/2018

---

(21) BR 11 2020 003831-8 A2      Código 15.35 - Atualização de informações no portal  
(22) 24/08/2018

---

(21) BR 11 2020 003833-4 A2      Código 15.35 - Atualização de informações no portal  
(22) 14/09/2017

---

(21) BR 11 2020 003836-9 A2      Código 15.35 - Atualização de informações no portal  
(22) 09/07/2018

---

(21) BR 11 2020 003838-5 A2      Código 15.35 - Atualização de informações no portal  
(22) 15/09/2017

---

(21) BR 11 2020 003839-3 A2      Código 15.35 - Atualização de informações no portal  
(22) 31/07/2018

---

(21) BR 11 2020 003840-7 A2      Código 15.35 - Atualização de informações no portal  
(22) 05/09/2018

---

(21) BR 11 2020 003841-5 A2      Código 15.35 - Atualização de informações no portal  
(22) 27/08/2018

---

(21) BR 11 2020 003842-3 A2      Código 15.35 - Atualização de informações no portal  
(22) 28/08/2018

---

(21) BR 11 2020 003848-2 A2      Código 15.35 - Atualização de informações no portal  
(22) 28/06/2018

---

(21) BR 11 2020 003849-0 A2      Código 15.35 - Atualização de informações no portal

---

	(22) 10/10/2018
<b>(21) BR 11 2020 003850-4 A2</b>	Código 15.35 - Atualização de informações no portal (22) 27/08/2018
<b>(21) BR 11 2020 003854-7 A2</b>	Código 15.35 - Atualização de informações no portal (22) 31/08/2018
<b>(21) BR 11 2020 003856-3 A2</b>	Código 15.35 - Atualização de informações no portal (22) 16/10/2018
<b>(21) BR 11 2020 003857-1 A2</b>	Código 15.35 - Atualização de informações no portal (22) 23/08/2018
<b>(21) BR 11 2020 003858-0 A2</b>	Código 15.35 - Atualização de informações no portal (22) 28/08/2018
<b>(21) BR 11 2020 003860-1 A2</b>	Código 15.35 - Atualização de informações no portal (22) 07/09/2018
<b>(21) BR 11 2020 003862-8 A2</b>	Código 15.35 - Atualização de informações no portal (22) 28/08/2018
<b>(21) BR 11 2020 003863-6 A2</b>	Código 15.35 - Atualização de informações no portal (22) 04/10/2017
<b>(21) BR 11 2020 003864-4 A2</b>	Código 15.35 - Atualização de informações no portal (22) 17/07/2018
<b>(21) BR 11 2020 003865-2 A2</b>	Código 15.35 - Atualização de informações no portal (22) 04/09/2018
<b>(21) BR 11 2020 003866-0 A2</b>	Código 15.35 - Atualização de informações no portal (22) 28/08/2018
<b>(21) BR 11 2020 003869-5 A2</b>	Código 15.35 - Atualização de informações no portal (22) 31/08/2018
<b>(21) BR 11 2020 003870-9 A2</b>	Código 15.35 - Atualização de informações no portal (22) 20/08/2018

---

(21) BR 11 2020 003872-5 A2      Código 15.35 - Atualização de informações no portal  
(22) 23/08/2018

---

(21) BR 11 2020 003873-3 A2      Código 15.35 - Atualização de informações no portal  
(22) 24/08/2018

---

(21) BR 11 2020 003874-1 A2      Código 15.35 - Atualização de informações no portal  
(22) 29/08/2018

---

(21) BR 11 2020 003878-4 A2      Código 15.35 - Atualização de informações no portal  
(22) 21/08/2018

---

(21) BR 11 2020 003880-6 A2      Código 15.35 - Atualização de informações no portal  
(22) 26/09/2018

---

(21) BR 11 2020 003881-4 A2      Código 15.35 - Atualização de informações no portal  
(22) 30/08/2018

---

(21) BR 11 2020 003882-2 A2      Código 15.35 - Atualização de informações no portal  
(22) 27/08/2018

---

(21) BR 11 2020 003883-0 A2      Código 15.35 - Atualização de informações no portal  
(22) 24/08/2018

---

(21) BR 11 2020 003884-9 A2      Código 15.35 - Atualização de informações no portal  
(22) 28/08/2018

---

(21) BR 11 2020 003885-7 A2      Código 15.35 - Atualização de informações no portal  
(22) 29/08/2018

---

(21) BR 11 2020 003886-5 A2      Código 15.35 - Atualização de informações no portal  
(22) 27/08/2018

---

(21) BR 11 2020 003887-3 A2      Código 15.35 - Atualização de informações no portal  
(22) 24/08/2018

---

(21) BR 11 2020 003889-0 A2      Código 15.35 - Atualização de informações no portal  
(22) 22/08/2018

---

(21) BR 11 2020 003890-3 A2      Código 15.35 - Atualização de informações no portal  
(22) 27/08/2018



---

(21) BR 11 2020 003891-1 A2      Código 15.35 - Atualização de informações no portal  
(22) 03/08/2018

---

(21) BR 11 2020 003892-0 A2      Código 15.35 - Atualização de informações no portal  
(22) 27/08/2018

---

(21) BR 11 2020 003894-6 A2      Código 15.35 - Atualização de informações no portal  
(22) 28/08/2017

---

(21) BR 11 2020 003895-4 A2      Código 15.35 - Atualização de informações no portal  
(22) 21/08/2018

---

(21) BR 11 2020 003897-0 A2      Código 15.35 - Atualização de informações no portal  
(22) 31/08/2018

---

(21) BR 11 2020 003899-7 A2      Código 15.35 - Atualização de informações no portal  
(22) 31/08/2017

---

(21) BR 11 2020 003900-4 A2      Código 15.35 - Atualização de informações no portal  
(22) 17/09/2018

---

(21) BR 11 2020 003901-2 A2      Código 15.35 - Atualização de informações no portal  
(22) 29/08/2018

---

(21) BR 11 2020 003903-9 A2      Código 15.35 - Atualização de informações no portal  
(22) 28/08/2018

---

(21) BR 11 2020 003905-5 A2      Código 15.35 - Atualização de informações no portal  
(22) 28/08/2018

---

(21) BR 11 2020 003906-3 A2      Código 15.35 - Atualização de informações no portal  
(22) 29/08/2018

---

(21) BR 11 2020 003907-1 A2      Código 15.35 - Atualização de informações no portal  
(22) 30/08/2018

---

(21) BR 11 2020 003908-0 A2      Código 15.35 - Atualização de informações no portal  
(22) 31/08/2017

---

(21) BR 11 2020 003909-8 A2      Código 15.35 - Atualização de informações no portal

	(22) 03/09/2018
<b>(21) BR 11 2020 003910-1 A2</b>	Código 15.35 - Atualização de informações no portal (22) 13/11/2017
<b>(21) BR 11 2020 003911-0 A2</b>	Código 15.35 - Atualização de informações no portal (22) 28/08/2018
<b>(21) BR 11 2020 003912-8 A2</b>	Código 15.35 - Atualização de informações no portal (22) 24/08/2018
<b>(21) BR 11 2020 003913-6 A2</b>	Código 15.35 - Atualização de informações no portal (22) 21/09/2018
<b>(21) BR 11 2020 003914-4 A2</b>	Código 15.35 - Atualização de informações no portal (22) 05/09/2018
<b>(21) BR 11 2020 003916-0 A2</b>	Código 15.35 - Atualização de informações no portal (22) 30/08/2018
<b>(21) BR 11 2020 003917-9 A2</b>	Código 15.35 - Atualização de informações no portal (22) 18/09/2018
<b>(21) BR 11 2020 003919-5 A2</b>	Código 15.35 - Atualização de informações no portal (22) 24/08/2018
<b>(21) BR 11 2020 003921-7 A2</b>	Código 15.35 - Atualização de informações no portal (22) 31/08/2018
<b>(21) BR 11 2020 003926-8 A2</b>	Código 15.35 - Atualização de informações no portal (22) 31/08/2018
<b>(21) BR 11 2020 003930-6 A2</b>	Código 15.35 - Atualização de informações no portal (22) 01/09/2017
<b>(21) BR 11 2020 003931-4 A2</b>	Código 15.35 - Atualização de informações no portal (22) 21/09/2018
<b>(21) BR 11 2020 003933-0 A2</b>	Código 15.35 - Atualização de informações no portal (22) 30/08/2018

---

(21) BR 11 2020 003936-5 A2      Código 15.35 - Atualização de informações no portal  
(22) 17/07/2018

---

(21) BR 11 2020 003937-3 A2      Código 15.35 - Atualização de informações no portal  
(22) 22/08/2018

---

(21) BR 11 2020 003938-1 A2      Código 15.35 - Atualização de informações no portal  
(22) 31/08/2018

---

(21) BR 11 2020 003942-0 A2      Código 15.35 - Atualização de informações no portal  
(22) 31/08/2018

---

(21) BR 11 2020 003943-8 A2      Código 15.35 - Atualização de informações no portal  
(22) 02/10/2018

---

(21) BR 11 2020 003944-6 A2      Código 15.35 - Atualização de informações no portal  
(22) 30/08/2018

---

(21) BR 11 2020 003945-4 A2      Código 15.35 - Atualização de informações no portal  
(22) 05/09/2018

---

(21) BR 11 2020 003946-2 A2      Código 15.35 - Atualização de informações no portal  
(22) 28/08/2018

---

(21) BR 11 2020 003949-7 A2      Código 15.35 - Atualização de informações no portal  
(22) 03/09/2018

---

(21) BR 11 2020 003951-9 A2      Código 15.35 - Atualização de informações no portal  
(22) 29/08/2018

---

(21) BR 11 2020 003952-7 A2      Código 15.35 - Atualização de informações no portal  
(22) 19/09/2018

---

(21) BR 11 2020 003954-3 A2      Código 15.35 - Atualização de informações no portal  
(22) 29/08/2018

---

(21) BR 11 2020 003957-8 A2      Código 15.35 - Atualização de informações no portal  
(22) 30/08/2018

---

(21) BR 11 2020 003961-6 A2      Código 15.35 - Atualização de informações no portal  
(22) 29/08/2017

---

(21) BR 11 2020 003962-4 A2      Código 15.35 - Atualização de informações no portal  
(22) 23/08/2017

---

(21) BR 11 2020 003965-9 A2      Código 15.35 - Atualização de informações no portal  
(22) 14/06/2018

---

(21) BR 11 2020 003969-1 A2      Código 15.35 - Atualização de informações no portal  
(22) 30/08/2017

---

(21) BR 11 2020 003970-5 A2      Código 15.35 - Atualização de informações no portal  
(22) 30/08/2018

---

(21) BR 11 2020 003972-1 A2      Código 15.35 - Atualização de informações no portal  
(22) 30/08/2018

---

(21) BR 11 2020 003973-0 A2      Código 15.35 - Atualização de informações no portal  
(22) 12/10/2018

---

(21) BR 11 2020 003974-8 A2      Código 15.35 - Atualização de informações no portal  
(22) 28/08/2018

---

(21) BR 11 2020 003976-4 A2      Código 15.35 - Atualização de informações no portal  
(22) 30/08/2018

---

(21) BR 11 2020 003977-2 A2      Código 15.35 - Atualização de informações no portal  
(22) 16/08/2018

---

(21) BR 11 2020 003978-0 A2      Código 15.35 - Atualização de informações no portal  
(22) 13/09/2018

---

(21) BR 11 2020 003979-9 A2      Código 15.35 - Atualização de informações no portal  
(22) 30/08/2018

---

(21) BR 11 2020 003980-2 A2      Código 15.35 - Atualização de informações no portal  
(22) 31/08/2018

---

(21) BR 11 2020 003981-0 A2      Código 15.35 - Atualização de informações no portal  
(22) 18/07/2018

---

(21) BR 11 2020 003982-9 A2      Código 15.35 - Atualização de informações no portal

---

	(22) 31/08/2018
<b>(21) BR 11 2020 003983-7 A2</b>	Código 15.35 - Atualização de informações no portal (22) 22/08/2018
<b>(21) BR 11 2020 003984-5 A2</b>	Código 15.35 - Atualização de informações no portal (22) 25/07/2018
<b>(21) BR 11 2020 003985-3 A2</b>	Código 15.35 - Atualização de informações no portal (22) 28/09/2017
<b>(21) BR 11 2020 003987-0 A2</b>	Código 15.35 - Atualização de informações no portal (22) 29/09/2017
<b>(21) BR 11 2020 003988-8 A2</b>	Código 15.35 - Atualização de informações no portal (22) 19/09/2018
<b>(21) BR 11 2020 003990-0 A2</b>	Código 15.35 - Atualização de informações no portal (22) 28/08/2018
<b>(21) BR 11 2020 003991-8 A2</b>	Código 15.35 - Atualização de informações no portal (22) 21/08/2018
<b>(21) BR 11 2020 003992-6 A2</b>	Código 15.35 - Atualização de informações no portal (22) 24/09/2018
<b>(21) BR 11 2020 003993-4 A2</b>	Código 15.35 - Atualização de informações no portal (22) 28/08/2018
<b>(21) BR 11 2020 003994-2 A2</b>	Código 15.35 - Atualização de informações no portal (22) 29/08/2018
<b>(21) BR 11 2020 003995-0 A2</b>	Código 15.35 - Atualização de informações no portal (22) 30/08/2018
<b>(21) BR 11 2020 003996-9 A2</b>	Código 15.35 - Atualização de informações no portal (22) 30/08/2017
<b>(21) BR 11 2020 003997-7 A2</b>	Código 15.35 - Atualização de informações no portal (22) 07/08/2018

(21) BR 11 2020 003998-5 A2	Código 15.35 - Atualização de informações no portal (22) 27/06/2018
(21) BR 11 2020 003999-3 A2	Código 15.35 - Atualização de informações no portal (22) 23/08/2018
(21) BR 11 2020 004000-2 A2	Código 15.35 - Atualização de informações no portal (22) 31/08/2018
(21) BR 11 2020 004003-7 A2	Código 15.35 - Atualização de informações no portal (22) 28/08/2018
(21) BR 11 2020 004007-0 A2	Código 15.35 - Atualização de informações no portal (22) 04/09/2018
(21) BR 11 2020 004008-8 A2	Código 15.35 - Atualização de informações no portal (22) 31/08/2018
(21) BR 11 2020 004009-6 A2	Código 15.35 - Atualização de informações no portal (22) 31/08/2018
(21) BR 11 2020 004010-0 A2	Código 15.35 - Atualização de informações no portal (22) 04/10/2017
(21) BR 11 2020 004011-8 A2	Código 15.35 - Atualização de informações no portal (22) 07/09/2017
(21) BR 11 2020 004012-6 A2	Código 15.35 - Atualização de informações no portal (22) 30/08/2017
(21) BR 11 2020 004013-4 A2	Código 15.35 - Atualização de informações no portal (22) 31/08/2018
(21) BR 11 2020 004014-2 A2	Código 15.35 - Atualização de informações no portal (22) 09/10/2018
(21) BR 11 2020 004015-0 A2	Código 15.35 - Atualização de informações no portal (22) 29/09/2017
(21) BR 11 2020 004016-9 A2	Código 15.35 - Atualização de informações no portal (22) 31/08/2018

---

(21) BR 11 2020 004018-5 A2      Código 15.35 - Atualização de informações no portal  
(22) 17/12/2018

---

(21) BR 11 2020 004020-7 A2      Código 15.35 - Atualização de informações no portal  
(22) 28/08/2018

---

(21) BR 11 2020 004021-5 A2      Código 15.35 - Atualização de informações no portal  
(22) 21/08/2018

---

(21) BR 11 2020 004022-3 A2      Código 15.35 - Atualização de informações no portal  
(22) 27/06/2018

---

(21) BR 11 2020 004023-1 A2      Código 15.35 - Atualização de informações no portal  
(22) 12/09/2017

---

(21) BR 11 2020 004024-0 A2      Código 15.35 - Atualização de informações no portal  
(22) 27/09/2017

---

(21) BR 11 2020 004028-2 A2      Código 15.35 - Atualização de informações no portal  
(22) 28/08/2018

---

(21) BR 11 2020 004029-0 A2      Código 15.35 - Atualização de informações no portal  
(22) 29/08/2018

---

(21) BR 11 2020 004030-4 A2      Código 15.35 - Atualização de informações no portal  
(22) 09/10/2018

---

(21) BR 11 2020 004032-0 A2      Código 15.35 - Atualização de informações no portal  
(22) 28/08/2018

---

(21) BR 11 2020 004033-9 A2      Código 15.35 - Atualização de informações no portal  
(22) 02/08/2018

---

(21) BR 11 2020 004034-7 A2      Código 15.35 - Atualização de informações no portal  
(22) 05/03/2018

---

(21) BR 11 2020 004035-5 A2      Código 15.35 - Atualização de informações no portal  
(22) 06/12/2018

---

(21) BR 11 2020 004036-3 A2      Código 15.35 - Atualização de informações no portal

---

	(22) 31/08/2018
<b>(21) BR 11 2020 004038-0 A2</b>	Código 15.35 - Atualização de informações no portal (22) 14/09/2018
<b>(21) BR 11 2020 004039-8 A2</b>	Código 15.35 - Atualização de informações no portal (22) 29/09/2017
<b>(21) BR 11 2020 004040-1 A2</b>	Código 15.35 - Atualização de informações no portal (22) 31/08/2018
<b>(21) BR 11 2020 004041-0 A2</b>	Código 15.35 - Atualização de informações no portal (22) 28/09/2018
<b>(21) BR 11 2020 004043-6 A2</b>	Código 15.35 - Atualização de informações no portal (22) 31/08/2018
<b>(21) BR 11 2020 004044-4 A2</b>	Código 15.35 - Atualização de informações no portal (22) 30/08/2018
<b>(21) BR 11 2020 004045-2 A2</b>	Código 15.35 - Atualização de informações no portal (22) 30/08/2018
<b>(21) BR 11 2020 004047-9 A2</b>	Código 15.35 - Atualização de informações no portal (22) 30/08/2018
<b>(21) BR 11 2020 004048-7 A2</b>	Código 15.35 - Atualização de informações no portal (22) 11/09/2018
<b>(21) BR 11 2020 004050-9 A2</b>	Código 15.35 - Atualização de informações no portal (22) 30/08/2018
<b>(21) BR 11 2020 004051-7 A2</b>	Código 15.35 - Atualização de informações no portal (22) 11/09/2018
<b>(21) BR 11 2020 004052-5 A2</b>	Código 15.35 - Atualização de informações no portal (22) 01/09/2017
<b>(21) BR 11 2020 004053-3 A2</b>	Código 15.35 - Atualização de informações no portal (22) 31/08/2018



---

(21) BR 11 2020 004054-1 A2	Código 15.35 - Atualização de informações no portal (22) 14/09/2018
(21) BR 11 2020 004055-0 A2	Código 15.35 - Atualização de informações no portal (22) 23/08/2018
(21) BR 11 2020 004056-8 A2	Código 15.35 - Atualização de informações no portal (22) 30/08/2017
(21) BR 11 2020 004058-4 A2	Código 15.35 - Atualização de informações no portal (22) 31/08/2018
(21) BR 11 2020 004060-6 A2	Código 15.35 - Atualização de informações no portal (22) 21/09/2018
(21) BR 11 2020 004061-4 A2	Código 15.35 - Atualização de informações no portal (22) 31/08/2018
(21) BR 11 2020 004062-2 A2	Código 15.35 - Atualização de informações no portal (22) 21/09/2018
(21) BR 11 2020 004063-0 A2	Código 15.35 - Atualização de informações no portal (22) 02/10/2018
(21) BR 11 2020 004064-9 A2	Código 15.35 - Atualização de informações no portal (22) 01/09/2017
(21) BR 11 2020 004065-7 A2	Código 15.35 - Atualização de informações no portal (22) 24/08/2018
(21) BR 11 2020 004066-5 A2	Código 15.35 - Atualização de informações no portal (22) 06/08/2018
(21) BR 11 2020 004067-3 A2	Código 15.35 - Atualização de informações no portal (22) 21/09/2018
(21) BR 11 2020 004070-3 A2	Código 15.35 - Atualização de informações no portal (22) 21/09/2018
(21) BR 11 2020 004071-1 A2	Código 15.35 - Atualização de informações no portal (22) 30/08/2018

---

(21) BR 11 2020 004072-0 A2      Código 15.35 - Atualização de informações no portal  
(22) 31/08/2018

---

(21) BR 11 2020 004076-2 A2      Código 15.35 - Atualização de informações no portal  
(22) 16/07/2018

---

(21) BR 11 2020 004078-9 A2      Código 15.35 - Atualização de informações no portal  
(22) 11/07/2018

---

(21) BR 11 2020 004079-7 A2      Código 15.35 - Atualização de informações no portal  
(22) 21/09/2018

---

(21) BR 11 2020 004080-0 A2      Código 15.35 - Atualização de informações no portal  
(22) 31/08/2017

---

(21) BR 11 2020 004081-9 A2      Código 15.35 - Atualização de informações no portal  
(22) 31/08/2018

---

(21) BR 11 2020 004082-7 A2      Código 15.35 - Atualização de informações no portal  
(22) 08/11/2018

---

(21) BR 11 2020 004083-5 A2      Código 15.35 - Atualização de informações no portal  
(22) 31/08/2018

---

(21) BR 11 2020 004084-3 A2      Código 15.35 - Atualização de informações no portal  
(22) 03/09/2018

---

(21) BR 11 2020 004085-1 A2      Código 15.35 - Atualização de informações no portal  
(22) 30/08/2018

---

(21) BR 11 2020 004086-0 A2      Código 15.35 - Atualização de informações no portal  
(22) 21/09/2018

---

(21) BR 11 2020 004087-8 A2      Código 15.35 - Atualização de informações no portal  
(22) 21/09/2018

---

(21) BR 11 2020 004088-6 A2      Código 15.35 - Atualização de informações no portal  
(22) 03/07/2018

---

(21) BR 11 2020 004090-8 A2      Código 15.35 - Atualização de informações no portal

---

	(22) 28/08/2018
<b>(21) BR 11 2020 004093-2 A2</b>	Código 15.35 - Atualização de informações no portal (22) 01/09/2018
<b>(21) BR 11 2020 004095-9 A2</b>	Código 15.35 - Atualização de informações no portal (22) 14/08/2018
<b>(21) BR 11 2020 004096-7 A2</b>	Código 15.35 - Atualização de informações no portal (22) 13/11/2018
<b>(21) BR 11 2020 004099-1 A2</b>	Código 15.35 - Atualização de informações no portal (22) 30/08/2017
<b>(21) BR 11 2020 004100-9 A2</b>	Código 15.35 - Atualização de informações no portal (22) 13/09/2018
<b>(21) BR 11 2020 004101-7 A2</b>	Código 15.35 - Atualização de informações no portal (22) 28/08/2018
<b>(21) BR 11 2020 004102-5 A2</b>	Código 15.35 - Atualização de informações no portal (22) 18/09/2018
<b>(21) BR 11 2020 004105-0 A2</b>	Código 15.35 - Atualização de informações no portal (22) 30/08/2018
<b>(21) BR 11 2020 004107-6 A2</b>	Código 15.35 - Atualização de informações no portal (22) 31/08/2018
<b>(21) BR 11 2020 004110-6 A2</b>	Código 15.35 - Atualização de informações no portal (22) 31/08/2018
<b>(21) BR 11 2020 004111-4 A2</b>	Código 15.35 - Atualização de informações no portal (22) 30/08/2018
<b>(21) BR 11 2020 004112-2 A2</b>	Código 15.35 - Atualização de informações no portal (22) 28/08/2018
<b>(21) BR 11 2020 004114-9 A2</b>	Código 15.35 - Atualização de informações no portal (22) 01/06/2018

---

(21) BR 11 2020 004116-5 A2      Código 15.35 - Atualização de informações no portal  
(22) 28/08/2018

---

(21) BR 11 2020 004117-3 A2      Código 15.35 - Atualização de informações no portal  
(22) 21/06/2018

---

(21) BR 11 2020 004118-1 A2      Código 15.35 - Atualização de informações no portal  
(22) 28/08/2018

---

(21) BR 11 2020 004119-0 A2      Código 15.35 - Atualização de informações no portal  
(22) 30/08/2018

---

(21) BR 11 2020 004123-8 A2      Código 15.35 - Atualização de informações no portal  
(22) 12/10/2018

---

(21) BR 11 2020 004125-4 A2      Código 15.35 - Atualização de informações no portal  
(22) 30/08/2018

---

(21) BR 11 2020 004126-2 A2      Código 15.35 - Atualização de informações no portal  
(22) 28/09/2018

---

(21) BR 11 2020 004127-0 A2      Código 15.35 - Atualização de informações no portal  
(22) 12/09/2018

---

(21) BR 11 2020 004129-7 A2      Código 15.35 - Atualização de informações no portal  
(22) 01/10/2018

---

(21) BR 11 2020 004130-0 A2      Código 15.35 - Atualização de informações no portal  
(22) 30/08/2018

---

(21) BR 11 2020 004132-7 A2      Código 15.35 - Atualização de informações no portal  
(22) 22/11/2018

---

(21) BR 11 2020 004134-3 A2      Código 15.35 - Atualização de informações no portal  
(22) 27/09/2018

---

(21) BR 11 2020 004136-0 A2      Código 15.35 - Atualização de informações no portal  
(22) 06/09/2018

---

(21) BR 11 2020 004137-8 A2      Código 15.35 - Atualização de informações no portal  
(22) 31/08/2018

---

(21) BR 11 2020 004138-6 A2      Código 15.35 - Atualização de informações no portal  
(22) 13/09/2018

---

(21) BR 11 2020 004139-4 A2      Código 15.35 - Atualização de informações no portal  
(22) 28/08/2018

---

(21) BR 11 2020 004140-8 A2      Código 15.35 - Atualização de informações no portal  
(22) 24/08/2018

---

(21) BR 11 2020 004141-6 A2      Código 15.35 - Atualização de informações no portal  
(22) 30/08/2018

---

(21) BR 11 2020 004143-2 A2      Código 15.35 - Atualização de informações no portal  
(22) 13/09/2018

---

(21) BR 11 2020 004144-0 A2      Código 15.35 - Atualização de informações no portal  
(22) 03/10/2018

---

(21) BR 11 2020 004145-9 A2      Código 15.35 - Atualização de informações no portal  
(22) 06/08/2018

---

(21) BR 11 2020 004146-7 A2      Código 15.35 - Atualização de informações no portal  
(22) 21/09/2018

---

(21) BR 11 2020 004147-5 A2      Código 15.35 - Atualização de informações no portal  
(22) 27/08/2018

---

(21) BR 11 2020 004148-3 A2      Código 15.35 - Atualização de informações no portal  
(22) 06/08/2018

---

(21) BR 11 2020 004149-1 A2      Código 15.35 - Atualização de informações no portal  
(22) 30/08/2018

---

(21) BR 11 2020 004150-5 A2      Código 15.35 - Atualização de informações no portal  
(22) 13/09/2018

---

(21) BR 11 2020 004151-3 A2      Código 15.35 - Atualização de informações no portal  
(22) 07/09/2018

---

(21) BR 11 2020 004152-1 A2      Código 15.35 - Atualização de informações no portal

---

	(22) 27/08/2018
<b>(21) BR 11 2020 004155-6 A2</b>	Código 15.35 - Atualização de informações no portal (22) 31/08/2018
<b>(21) BR 11 2020 004156-4 A2</b>	Código 15.35 - Atualização de informações no portal (22) 30/08/2018
<b>(21) BR 11 2020 004157-2 A2</b>	Código 15.35 - Atualização de informações no portal (22) 30/08/2018
<b>(21) BR 11 2020 004176-9 A2</b>	Código 15.35 - Atualização de informações no portal (22) 01/08/2018
<b>(21) BR 11 2020 004177-7 A2</b>	Código 15.35 - Atualização de informações no portal (22) 30/08/2018
<b>(21) BR 11 2020 004179-3 A2</b>	Código 15.35 - Atualização de informações no portal (22) 29/08/2017
<b>(21) BR 11 2020 004180-7 A2</b>	Código 15.35 - Atualização de informações no portal (22) 30/08/2018
<b>(21) BR 11 2020 004181-5 A2</b>	Código 15.35 - Atualização de informações no portal (22) 31/08/2017
<b>(21) BR 11 2020 004183-1 A2</b>	Código 15.35 - Atualização de informações no portal (22) 30/08/2018
<b>(21) BR 11 2020 004184-0 A2</b>	Código 15.35 - Atualização de informações no portal (22) 10/09/2018
<b>(21) BR 11 2020 004185-8 A2</b>	Código 15.35 - Atualização de informações no portal (22) 31/08/2018
<b>(21) BR 11 2020 004186-6 A2</b>	Código 15.35 - Atualização de informações no portal (22) 11/05/2018
<b>(21) BR 11 2020 004187-4 A2</b>	Código 15.35 - Atualização de informações no portal (22) 23/08/2018

---

(21) BR 11 2020 004189-0 A2      Código 15.35 - Atualização de informações no portal  
(22) 11/09/2018

---

(21) BR 11 2020 004191-2 A2      Código 15.35 - Atualização de informações no portal  
(22) 10/09/2018

---

(21) BR 11 2020 004193-9 A2      Código 15.35 - Atualização de informações no portal  
(22) 30/08/2018

---

(21) BR 11 2020 004194-7 A2      Código 15.35 - Atualização de informações no portal  
(22) 28/08/2018

---

(21) BR 11 2020 004196-3 A2      Código 15.35 - Atualização de informações no portal  
(22) 17/09/2018

---

(21) BR 11 2020 004197-1 A2      Código 15.35 - Atualização de informações no portal  
(22) 30/08/2018

---

(21) BR 11 2020 004198-0 A2      Código 15.35 - Atualização de informações no portal  
(22) 31/08/2018

---

(21) BR 11 2020 004199-8 A2      Código 15.35 - Atualização de informações no portal  
(22) 31/08/2018

---

(21) BR 11 2020 004200-5 A2      Código 15.35 - Atualização de informações no portal  
(22) 28/08/2018

---

(21) BR 11 2020 004202-1 A2      Código 15.35 - Atualização de informações no portal  
(22) 04/09/2018

---

(21) BR 11 2020 004203-0 A2      Código 15.35 - Atualização de informações no portal  
(22) 04/09/2018

---

(21) BR 11 2020 004204-8 A2      Código 15.35 - Atualização de informações no portal  
(22) 29/08/2018

---

(21) BR 11 2020 004205-6 A2      Código 15.35 - Atualização de informações no portal  
(22) 29/08/2018

---

(21) BR 11 2020 004207-2 A2      Código 15.35 - Atualização de informações no portal  
(22) 29/08/2018

---

(21) BR 11 2020 004209-9 A2      Código 15.35 - Atualização de informações no portal  
(22) 31/08/2018

---

(21) BR 11 2020 004210-2 A2      Código 15.35 - Atualização de informações no portal  
(22) 03/09/2018

---

(21) BR 11 2020 004212-9 A2      Código 15.35 - Atualização de informações no portal  
(22) 04/09/2018

---

(21) BR 11 2020 004213-7 A2      Código 15.35 - Atualização de informações no portal  
(22) 23/08/2018

---

(21) BR 11 2020 004214-5 A2      Código 15.35 - Atualização de informações no portal  
(22) 28/08/2018

---

(21) BR 11 2020 004215-3 A2      Código 15.35 - Atualização de informações no portal  
(22) 12/09/2018

---

(21) BR 11 2020 004216-1 A2      Código 15.35 - Atualização de informações no portal  
(22) 14/03/2018

---

(21) BR 11 2020 004217-0 A2      Código 15.35 - Atualização de informações no portal  
(22) 24/08/2018

---

(21) BR 11 2020 004219-6 A2      Código 15.35 - Atualização de informações no portal  
(22) 07/09/2018

---

(21) BR 11 2020 004221-8 A2      Código 15.35 - Atualização de informações no portal  
(22) 19/09/2018

---

(21) BR 11 2020 004222-6 A2      Código 15.35 - Atualização de informações no portal  
(22) 31/08/2018

---

(21) BR 11 2020 004224-2 A2      Código 15.35 - Atualização de informações no portal  
(22) 03/09/2018

---

(21) BR 11 2020 004225-0 A2      Código 15.35 - Atualização de informações no portal  
(22) 04/09/2018

---

(21) BR 11 2020 004228-5 A2      Código 15.35 - Atualização de informações no portal



---

	(22) 05/09/2018
<b>(21) BR 11 2020 004229-3 A2</b>	Código 15.35 - Atualização de informações no portal (22) 30/08/2018
<b>(21) BR 11 2020 004231-5 A2</b>	Código 15.35 - Atualização de informações no portal (22) 30/08/2018
<b>(21) BR 11 2020 004233-1 A2</b>	Código 15.35 - Atualização de informações no portal (22) 28/08/2018
<b>(21) BR 11 2020 004236-6 A2</b>	Código 15.35 - Atualização de informações no portal (22) 30/08/2018
<b>(21) BR 11 2020 004237-4 A2</b>	Código 15.35 - Atualização de informações no portal (22) 31/08/2018
<b>(21) BR 11 2020 004240-4 A2</b>	Código 15.35 - Atualização de informações no portal (22) 31/08/2018
<b>(21) BR 11 2020 004246-3 A2</b>	Código 15.35 - Atualização de informações no portal (22) 06/09/2018
<b>(21) BR 11 2020 004247-1 A2</b>	Código 15.35 - Atualização de informações no portal (22) 17/07/2018
<b>(21) BR 11 2020 004248-0 A2</b>	Código 15.35 - Atualização de informações no portal (22) 10/10/2017
<b>(21) BR 11 2020 004257-9 A2</b>	Código 15.35 - Atualização de informações no portal (22) 04/09/2018
<b>(21) BR 11 2020 004258-7 A2</b>	Código 15.35 - Atualização de informações no portal (22) 10/09/2018
<b>(21) BR 11 2020 004259-5 A2</b>	Código 15.35 - Atualização de informações no portal (22) 10/09/2018
<b>(21) BR 11 2020 004260-9 A2</b>	Código 15.35 - Atualização de informações no portal (22) 10/09/2018

---

<b>(21) BR 11 2020 004261-7 A2</b>	Código 15.35 - Atualização de informações no portal (22) 10/09/2018
<hr/>	
<b>(21) BR 11 2020 004264-1 A2</b>	Código 15.35 - Atualização de informações no portal (22) 10/09/2018
<hr/>	
<b>(21) BR 11 2020 004265-0 A2</b>	Código 15.35 - Atualização de informações no portal (22) 14/05/2018
<hr/>	
<b>(21) BR 11 2020 004268-4 A2</b>	Código 15.35 - Atualização de informações no portal (22) 17/09/2018
<hr/>	
<b>(21) BR 11 2020 004269-2 A2</b>	Código 15.35 - Atualização de informações no portal (22) 10/09/2018
<hr/>	
<b>(21) BR 11 2020 004270-6 A2</b>	Código 15.35 - Atualização de informações no portal (22) 11/09/2018
<hr/>	
<b>(21) BR 11 2020 004271-4 A2</b>	Código 15.35 - Atualização de informações no portal (22) 03/09/2018
<hr/>	
<b>(21) BR 11 2020 004276-5 A2</b>	Código 15.35 - Atualização de informações no portal (22) 27/08/2018
<hr/>	
<b>(21) BR 11 2020 004279-0 A2</b>	Código 15.35 - Atualização de informações no portal (22) 31/08/2018
<hr/>	
<b>(21) BR 11 2020 004280-3 A2</b>	Código 15.35 - Atualização de informações no portal (22) 20/09/2018
<hr/>	
<b>(21) BR 11 2020 004292-7 A2</b>	Código 15.35 - Atualização de informações no portal (22) 21/08/2018
<hr/>	
<b>(21) BR 11 2020 004293-5 A2</b>	Código 15.35 - Atualização de informações no portal (22) 21/09/2018
<hr/>	
<b>(21) BR 11 2020 004294-3 A2</b>	Código 15.35 - Atualização de informações no portal (22) 05/09/2018
<hr/>	
<b>(21) BR 11 2020 004295-1 A2</b>	Código 15.35 - Atualização de informações no portal (22) 10/09/2018

---

(21) BR 11 2020 004296-0 A2      Código 15.35 - Atualização de informações no portal  
(22) 21/08/2018

---

(21) BR 11 2020 004298-6 A2      Código 15.35 - Atualização de informações no portal  
(22) 11/09/2018

---

(21) BR 11 2020 004299-4 A2      Código 15.35 - Atualização de informações no portal  
(22) 29/09/2017

---

(21) BR 11 2020 004300-1 A2      Código 15.35 - Atualização de informações no portal  
(22) 15/09/2017

---

(21) BR 11 2020 004301-0 A2      Código 15.35 - Atualização de informações no portal  
(22) 30/08/2018

---

(21) BR 11 2020 004302-8 A2      Código 15.35 - Atualização de informações no portal  
(22) 07/09/2017

---

(21) BR 11 2020 004306-0 A2      Código 15.35 - Atualização de informações no portal  
(22) 04/09/2018

---

(21) BR 11 2020 004309-5 A2      Código 15.35 - Atualização de informações no portal  
(22) 04/09/2018

---

(21) BR 11 2020 004310-9 A2      Código 15.35 - Atualização de informações no portal  
(22) 29/08/2018

---

(21) BR 11 2020 004315-0 A2      Código 15.35 - Atualização de informações no portal  
(22) 04/09/2018

---

(21) BR 11 2020 004319-2 A2      Código 15.35 - Atualização de informações no portal  
(22) 05/09/2018

---

(21) BR 11 2020 004321-4 A2      Código 15.35 - Atualização de informações no portal  
(22) 05/09/2018

---

(21) BR 11 2020 004323-0 A2      Código 15.35 - Atualização de informações no portal  
(22) 04/09/2018

---

(21) BR 11 2020 004324-9 A2      Código 15.35 - Atualização de informações no portal

---

	(22) 03/09/2018
(21) BR 11 2020 004325-7 A2	Código 15.35 - Atualização de informações no portal (22) 31/08/2018
(21) BR 11 2020 004329-0 A2	Código 15.35 - Atualização de informações no portal (22) 04/09/2018
(21) BR 11 2020 004331-1 A2	Código 15.35 - Atualização de informações no portal (22) 04/10/2018
(21) BR 11 2020 004332-0 A2	Código 15.35 - Atualização de informações no portal (22) 06/09/2018
(21) BR 11 2020 004333-8 A2	Código 15.35 - Atualização de informações no portal (22) 30/08/2018
(21) BR 11 2020 004334-6 A2	Código 15.35 - Atualização de informações no portal (22) 05/09/2018
(21) BR 11 2020 004335-4 A2	Código 15.35 - Atualização de informações no portal (22) 01/03/2018
(21) BR 11 2020 004336-2 A2	Código 15.35 - Atualização de informações no portal (22) 12/09/2018
(21) BR 11 2020 004337-0 A2	Código 15.35 - Atualização de informações no portal (22) 03/09/2018
(21) BR 11 2020 004338-9 A2	Código 15.35 - Atualização de informações no portal (22) 05/09/2017
(21) BR 11 2020 004339-7 A2	Código 15.35 - Atualização de informações no portal (22) 03/09/2018
(21) BR 11 2020 004340-0 A2	Código 15.35 - Atualização de informações no portal (22) 21/11/2018
(21) BR 11 2020 004341-9 A2	Código 15.35 - Atualização de informações no portal (22) 03/09/2018

---

(21) BR 11 2020 004343-5 A2      Código 15.35 - Atualização de informações no portal  
(22) 05/09/2018

---

(21) BR 11 2020 004347-8 A2      Código 15.35 - Atualização de informações no portal  
(22) 10/09/2018

---

(21) BR 11 2020 004348-6 A2      Código 15.35 - Atualização de informações no portal  
(22) 26/09/2018

---

(21) BR 11 2020 004350-8 A2      Código 15.35 - Atualização de informações no portal  
(22) 22/08/2018

---

(21) BR 11 2020 004351-6 A2      Código 15.35 - Atualização de informações no portal  
(22) 17/10/2018

---

(21) BR 11 2020 004353-2 A2      Código 15.35 - Atualização de informações no portal  
(22) 03/08/2018

---

(21) BR 11 2020 004354-0 A2      Código 15.35 - Atualização de informações no portal  
(22) 28/09/2018

---

(21) BR 11 2020 004355-9 A2      Código 15.35 - Atualização de informações no portal  
(22) 08/12/2017

---

(21) BR 11 2020 004357-5 A2      Código 15.35 - Atualização de informações no portal  
(22) 10/09/2018

---

(21) BR 11 2020 004359-1 A2      Código 15.35 - Atualização de informações no portal  
(22) 06/09/2018

---

(21) BR 11 2020 004360-5 A2      Código 15.35 - Atualização de informações no portal  
(22) 08/09/2017

---

(21) BR 11 2020 004363-0 A2      Código 15.35 - Atualização de informações no portal  
(22) 08/10/2018

---

(21) BR 11 2020 004364-8 A2      Código 15.35 - Atualização de informações no portal  
(22) 17/09/2018

---

(21) BR 11 2020 004368-0 A2      Código 15.35 - Atualização de informações no portal  
(22) 05/09/2018

---

(21) BR 11 2020 004370-2 A2      Código 15.35 - Atualização de informações no portal  
(22) 31/08/2018

---

(21) BR 11 2020 004372-9 A2      Código 15.35 - Atualização de informações no portal  
(22) 05/09/2018

---

(21) BR 11 2020 004373-7 A2      Código 15.35 - Atualização de informações no portal  
(22) 29/08/2018

---

(21) BR 11 2020 004374-5 A2      Código 15.35 - Atualização de informações no portal  
(22) 19/09/2018

---

(21) BR 11 2020 004375-3 A2      Código 15.35 - Atualização de informações no portal  
(22) 31/08/2018

---

(21) BR 11 2020 004376-1 A2      Código 15.35 - Atualização de informações no portal  
(22) 07/09/2018

---

(21) BR 11 2020 004379-6 A2      Código 15.35 - Atualização de informações no portal  
(22) 05/09/2017

---

(21) BR 11 2020 004380-0 A2      Código 15.35 - Atualização de informações no portal  
(22) 17/10/2018

---

(21) BR 11 2020 004381-8 A2      Código 15.35 - Atualização de informações no portal  
(22) 28/09/2018

---

(21) BR 11 2020 004386-9 A2      Código 15.35 - Atualização de informações no portal  
(22) 08/09/2017

---

(21) BR 11 2020 004388-5 A2      Código 15.35 - Atualização de informações no portal  
(22) 06/09/2018

---

(21) BR 11 2020 004389-3 A2      Código 15.35 - Atualização de informações no portal  
(22) 06/09/2018

---

(21) BR 11 2020 004390-7 A2      Código 15.35 - Atualização de informações no portal  
(22) 05/09/2018

---

(21) BR 11 2020 004391-5 A2      Código 15.35 - Atualização de informações no portal

---

	(22) 05/09/2018
(21) BR 11 2020 004394-0 A2	Código 15.35 - Atualização de informações no portal (22) 17/09/2018
(21) BR 11 2020 004395-8 A2	Código 15.35 - Atualização de informações no portal (22) 06/09/2018
(21) BR 11 2020 004396-6 A2	Código 15.35 - Atualização de informações no portal (22) 04/09/2018
(21) BR 11 2020 004397-4 A2	Código 15.35 - Atualização de informações no portal (22) 10/09/2018
(21) BR 11 2020 004398-2 A2	Código 15.35 - Atualização de informações no portal (22) 03/09/2018
(21) BR 11 2020 004401-6 A2	Código 15.35 - Atualização de informações no portal (22) 26/09/2018
(21) BR 11 2020 004403-2 A2	Código 15.35 - Atualização de informações no portal (22) 29/05/2018
(21) BR 11 2020 004409-1 A2	Código 15.35 - Atualização de informações no portal (22) 05/09/2018
(21) BR 11 2020 004410-5 A2	Código 15.35 - Atualização de informações no portal (22) 04/09/2018
(21) BR 11 2020 004411-3 A2	Código 15.35 - Atualização de informações no portal (22) 30/08/2018
(21) BR 11 2020 004413-0 A2	Código 15.35 - Atualização de informações no portal (22) 04/09/2018
(21) BR 11 2020 004416-4 A2	Código 15.35 - Atualização de informações no portal (22) 04/09/2018
(21) BR 11 2020 004419-9 A2	Código 15.35 - Atualização de informações no portal (22) 07/09/2018

---

(21) BR 11 2020 004420-2 A2      Código 15.35 - Atualização de informações no portal  
(22) 03/08/2018

---

(21) BR 11 2020 004424-5 A2      Código 15.35 - Atualização de informações no portal  
(22) 08/10/2018

---

(21) BR 11 2020 004427-0 A2      Código 15.35 - Atualização de informações no portal  
(22) 24/09/2018

---

(21) BR 11 2020 004428-8 A2      Código 15.35 - Atualização de informações no portal  
(22) 11/09/2018

---

(21) BR 11 2020 004429-6 A2      Código 15.35 - Atualização de informações no portal  
(22) 05/09/2018

---

(21) BR 11 2020 004431-8 A2      Código 15.35 - Atualização de informações no portal  
(22) 10/09/2018

---

(21) BR 11 2020 004432-6 A2      Código 15.35 - Atualização de informações no portal  
(22) 11/09/2018

---

(21) BR 11 2020 004433-4 A2      Código 15.35 - Atualização de informações no portal  
(22) 12/09/2018

---

(21) BR 11 2020 004434-2 A2      Código 15.35 - Atualização de informações no portal  
(22) 06/07/2018

---

(21) BR 11 2020 004437-7 A2      Código 15.35 - Atualização de informações no portal  
(22) 13/09/2018

---

(21) BR 11 2020 004439-3 A2      Código 15.35 - Atualização de informações no portal  
(22) 14/09/2018

---

(21) BR 11 2020 004440-7 A2      Código 15.35 - Atualização de informações no portal  
(22) 14/09/2018

---

(21) BR 11 2020 004441-5 A2      Código 15.35 - Atualização de informações no portal  
(22) 10/09/2018

---

(21) BR 11 2020 004443-1 A2      Código 15.35 - Atualização de informações no portal  
(22) 07/09/2018



---

(21) BR 11 2020 004444-0 A2      Código 15.35 - Atualização de informações no portal  
(22) 05/09/2018

---

(21) BR 11 2020 004447-4 A2      Código 15.35 - Atualização de informações no portal  
(22) 05/10/2017

---

(21) BR 11 2020 004448-2 A2      Código 15.35 - Atualização de informações no portal  
(22) 14/11/2018

---

(21) BR 11 2020 004449-0 A2      Código 15.35 - Atualização de informações no portal  
(22) 20/09/2017

---

(21) BR 11 2020 004451-2 A2      Código 15.35 - Atualização de informações no portal  
(22) 11/09/2018

---

(21) BR 11 2020 004453-9 A2      Código 15.35 - Atualização de informações no portal  
(22) 06/09/2018

---

(21) BR 11 2020 004458-0 A2      Código 15.35 - Atualização de informações no portal  
(22) 07/09/2018

---

(21) BR 11 2020 004459-8 A2      Código 15.35 - Atualização de informações no portal  
(22) 21/08/2018

---

(21) BR 11 2020 004460-1 A2      Código 15.35 - Atualização de informações no portal  
(22) 04/09/2018

---

(21) BR 11 2020 004462-8 A2      Código 15.35 - Atualização de informações no portal  
(22) 08/09/2017

---

(21) BR 11 2020 004463-6 A2      Código 15.35 - Atualização de informações no portal  
(22) 17/09/2018

---

(21) BR 11 2020 004464-4 A2      Código 15.35 - Atualização de informações no portal  
(22) 05/09/2018

---

(21) BR 11 2020 004469-5 A2      Código 15.35 - Atualização de informações no portal  
(22) 22/08/2018

---

(21) BR 11 2020 004471-7 A2      Código 15.35 - Atualização de informações no portal

---

	(22) 04/09/2018
(21) BR 11 2020 004473-3 A2	Código 15.35 - Atualização de informações no portal (22) 05/09/2018
(21) BR 11 2020 004474-1 A2	Código 15.35 - Atualização de informações no portal (22) 02/02/2019
(21) BR 11 2020 004475-0 A2	Código 15.35 - Atualização de informações no portal (22) 11/09/2017
(21) BR 11 2020 004476-8 A2	Código 15.35 - Atualização de informações no portal (22) 12/09/2018
(21) BR 11 2020 004478-4 A2	Código 15.35 - Atualização de informações no portal (22) 14/08/2018
(21) BR 11 2020 004480-6 A2	Código 15.35 - Atualização de informações no portal (22) 15/03/2018
(21) BR 11 2020 004481-4 A2	Código 15.35 - Atualização de informações no portal (22) 06/09/2018
(21) BR 11 2020 004484-9 A2	Código 15.35 - Atualização de informações no portal (22) 10/09/2018
(21) BR 11 2020 004485-7 A2	Código 15.35 - Atualização de informações no portal (22) 27/11/2017
(21) BR 11 2020 004486-5 A2	Código 15.35 - Atualização de informações no portal (22) 31/08/2018
(21) BR 11 2020 004487-3 A2	Código 15.35 - Atualização de informações no portal (22) 21/08/2018
(21) BR 11 2020 004488-1 A2	Código 15.35 - Atualização de informações no portal (22) 07/09/2018
(21) BR 11 2020 004489-0 A2	Código 15.35 - Atualização de informações no portal (22) 07/09/2018

---

(21) BR 11 2020 004491-1 A2      Código 15.35 - Atualização de informações no portal  
(22) 14/09/2018

---

(21) BR 11 2020 004492-0 A2      Código 15.35 - Atualização de informações no portal  
(22) 07/09/2018

---

(21) BR 11 2020 004494-6 A2      Código 15.35 - Atualização de informações no portal  
(22) 07/09/2018

---

(21) BR 11 2020 004495-4 A2      Código 15.35 - Atualização de informações no portal  
(22) 07/09/2018

---

(21) BR 11 2020 004497-0 A2      Código 15.35 - Atualização de informações no portal  
(22) 21/08/2018

---

(21) BR 11 2020 004502-0 A2      Código 15.35 - Atualização de informações no portal  
(22) 04/09/2018

---

(21) BR 11 2020 004504-7 A2      Código 15.35 - Atualização de informações no portal  
(22) 31/08/2018

---

(21) BR 11 2020 004505-5 A2      Código 15.35 - Atualização de informações no portal  
(22) 31/08/2018

---

(21) BR 11 2020 004506-3 A2      Código 15.35 - Atualização de informações no portal  
(22) 06/09/2018

---

(21) BR 11 2020 004507-1 A2      Código 15.35 - Atualização de informações no portal  
(22) 07/09/2017

---

(21) BR 11 2020 004508-0 A2      Código 15.35 - Atualização de informações no portal  
(22) 07/09/2017

---

(21) BR 11 2020 004509-8 A2      Código 15.35 - Atualização de informações no portal  
(22) 04/09/2018

---

(21) BR 11 2020 004512-8 A2      Código 15.35 - Atualização de informações no portal  
(22) 06/09/2018

---

(21) BR 11 2020 004513-6 A2      Código 15.35 - Atualização de informações no portal  
(22) 08/08/2018

---

(21) BR 11 2020 004514-4 A2      Código 15.35 - Atualização de informações no portal  
(22) 23/01/2018

---

(21) BR 11 2020 004515-2 A2      Código 15.35 - Atualização de informações no portal  
(22) 07/09/2018

---

(21) BR 11 2020 004516-0 A2      Código 15.35 - Atualização de informações no portal  
(22) 07/09/2018

---

(21) BR 11 2020 004517-9 A2      Código 15.35 - Atualização de informações no portal  
(22) 06/09/2018

---

(21) BR 11 2020 004518-7 A2      Código 15.35 - Atualização de informações no portal  
(22) 22/10/2018

---

(21) BR 11 2020 004519-5 A2      Código 15.35 - Atualização de informações no portal  
(22) 18/05/2018

---

(21) BR 11 2020 004520-9 A2      Código 15.35 - Atualização de informações no portal  
(22) 07/09/2018

---

(21) BR 11 2020 004521-7 A2      Código 15.35 - Atualização de informações no portal  
(22) 10/09/2018

---

(21) BR 11 2020 004522-5 A2      Código 15.35 - Atualização de informações no portal  
(22) 06/09/2018

---

(21) BR 11 2020 004523-3 A2      Código 15.35 - Atualização de informações no portal  
(22) 07/09/2018

---

(21) BR 11 2020 004527-6 A2      Código 15.35 - Atualização de informações no portal  
(22) 25/09/2018

---

(21) BR 11 2020 004529-2 A2      Código 15.35 - Atualização de informações no portal  
(22) 07/09/2017

---

(21) BR 11 2020 004530-6 A2      Código 15.35 - Atualização de informações no portal  
(22) 07/09/2018

---

(21) BR 11 2020 004531-4 A2      Código 15.35 - Atualização de informações no portal

---

	(22) 04/09/2018
<b>(21) BR 11 2020 004532-2 A2</b>	Código 15.35 - Atualização de informações no portal (22) 07/09/2018
<b>(21) BR 11 2020 004533-0 A2</b>	Código 15.35 - Atualização de informações no portal (22) 05/09/2018
<b>(21) BR 11 2020 004534-9 A2</b>	Código 15.35 - Atualização de informações no portal (22) 24/10/2018
<b>(21) BR 11 2020 004535-7 A2</b>	Código 15.35 - Atualização de informações no portal (22) 06/09/2018
<b>(21) BR 11 2020 004536-5 A2</b>	Código 15.35 - Atualização de informações no portal (22) 10/09/2018
<b>(21) BR 11 2020 004537-3 A2</b>	Código 15.35 - Atualização de informações no portal (22) 22/10/2018
<b>(21) BR 11 2020 004538-1 A2</b>	Código 15.35 - Atualização de informações no portal (22) 12/09/2018
<b>(21) BR 11 2020 004539-0 A2</b>	Código 15.35 - Atualização de informações no portal (22) 07/09/2018
<b>(21) BR 11 2020 004540-3 A2</b>	Código 15.35 - Atualização de informações no portal (22) 04/09/2018
<b>(21) BR 11 2020 004542-0 A2</b>	Código 15.35 - Atualização de informações no portal (22) 07/09/2018
<b>(21) BR 11 2020 004543-8 A2</b>	Código 15.35 - Atualização de informações no portal (22) 06/09/2018
<b>(21) BR 11 2020 004545-4 A2</b>	Código 15.35 - Atualização de informações no portal (22) 06/09/2018
<b>(21) BR 11 2020 004547-0 A2</b>	Código 15.35 - Atualização de informações no portal (22) 20/09/2018

---

<b>(21) BR 11 2020 004548-9 A2</b>	Código 15.35 - Atualização de informações no portal (22) 19/09/2018
<hr/>	
<b>(21) BR 11 2020 004550-0 A2</b>	Código 15.35 - Atualização de informações no portal (22) 10/09/2018
<hr/>	
<b>(21) BR 11 2020 004551-9 A2</b>	Código 15.35 - Atualização de informações no portal (22) 26/09/2018
<hr/>	
<b>(21) BR 11 2020 004552-7 A2</b>	Código 15.35 - Atualização de informações no portal (22) 04/09/2018
<hr/>	
<b>(21) BR 11 2020 004553-5 A2</b>	Código 15.35 - Atualização de informações no portal (22) 07/09/2018
<hr/>	
<b>(21) BR 11 2020 004555-1 A2</b>	Código 15.35 - Atualização de informações no portal (22) 07/09/2018
<hr/>	
<b>(21) BR 11 2020 004556-0 A2</b>	Código 15.35 - Atualização de informações no portal (22) 08/09/2017
<hr/>	
<b>(21) BR 11 2020 004557-8 A2</b>	Código 15.35 - Atualização de informações no portal (22) 31/08/2018
<hr/>	
<b>(21) BR 11 2020 004558-6 A2</b>	Código 15.35 - Atualização de informações no portal (22) 18/07/2018
<hr/>	
<b>(21) BR 11 2020 004559-4 A2</b>	Código 15.35 - Atualização de informações no portal (22) 07/09/2018
<hr/>	
<b>(21) BR 11 2020 004561-6 A2</b>	Código 15.35 - Atualização de informações no portal (22) 10/09/2018
<hr/>	
<b>(21) BR 11 2020 004563-2 A2</b>	Código 15.35 - Atualização de informações no portal (22) 07/09/2018
<hr/>	
<b>(21) BR 11 2020 004564-0 A2</b>	Código 15.35 - Atualização de informações no portal (22) 11/09/2017
<hr/>	
<b>(21) BR 11 2020 004565-9 A2</b>	Código 15.35 - Atualização de informações no portal (22) 26/09/2018

---

(21) BR 11 2020 004566-7 A2      Código 15.35 - Atualização de informações no portal  
(22) 14/08/2018

---

(21) BR 11 2020 004567-5 A2      Código 15.35 - Atualização de informações no portal  
(22) 10/09/2018

---

(21) BR 11 2020 004568-3 A2      Código 15.35 - Atualização de informações no portal  
(22) 20/09/2018

---

(21) BR 11 2020 004569-1 A2      Código 15.35 - Atualização de informações no portal  
(22) 23/08/2018

---

(21) BR 11 2020 004570-5 A2      Código 15.35 - Atualização de informações no portal  
(22) 05/09/2018

---

(21) BR 11 2020 004571-3 A2      Código 15.35 - Atualização de informações no portal  
(22) 21/09/2018

---

(21) BR 11 2020 004572-1 A2      Código 15.35 - Atualização de informações no portal  
(22) 06/09/2017

---

(21) BR 11 2020 004575-6 A2      Código 15.35 - Atualização de informações no portal  
(22) 08/03/2019

---

(21) BR 11 2020 004576-4 A2      Código 15.35 - Atualização de informações no portal  
(22) 12/09/2018

---

(21) BR 11 2020 004577-2 A2      Código 15.35 - Atualização de informações no portal  
(22) 11/09/2018

---

(21) BR 11 2020 004578-0 A2      Código 15.35 - Atualização de informações no portal  
(22) 07/09/2017

---

(21) BR 11 2020 004580-2 A2      Código 15.35 - Atualização de informações no portal  
(22) 06/07/2018

---

(21) BR 11 2020 004581-0 A2      Código 15.35 - Atualização de informações no portal  
(22) 06/12/2018

---

(21) BR 11 2020 004583-7 A2      Código 15.35 - Atualização de informações no portal

---

	(22) 11/10/2018
<b>(21) BR 11 2020 004585-3 A2</b>	Código 15.35 - Atualização de informações no portal (22) 16/10/2018
<b>(21) BR 11 2020 004586-1 A2</b>	Código 15.35 - Atualização de informações no portal (22) 10/09/2018
<b>(21) BR 11 2020 004588-8 A2</b>	Código 15.35 - Atualização de informações no portal (22) 07/09/2017
<b>(21) BR 11 2020 004591-8 A2</b>	Código 15.35 - Atualização de informações no portal (22) 06/09/2018
<b>(21) BR 11 2020 004593-4 A2</b>	Código 15.35 - Atualização de informações no portal (22) 03/09/2018
<b>(21) BR 11 2020 004598-5 A2</b>	Código 15.35 - Atualização de informações no portal (22) 07/09/2018
<b>(21) BR 11 2020 004602-7 A2</b>	Código 15.35 - Atualização de informações no portal (22) 08/09/2017
<b>(21) BR 11 2020 004603-5 A2</b>	Código 15.35 - Atualização de informações no portal (22) 31/08/2018
<b>(21) BR 11 2020 004604-3 A2</b>	Código 15.35 - Atualização de informações no portal (22) 08/09/2017
<b>(21) BR 11 2020 004605-1 A2</b>	Código 15.35 - Atualização de informações no portal (22) 07/09/2018
<b>(21) BR 11 2020 004606-0 A2</b>	Código 15.35 - Atualização de informações no portal (22) 11/09/2018
<b>(21) BR 11 2020 004607-8 A2</b>	Código 15.35 - Atualização de informações no portal (22) 06/09/2018
<b>(21) BR 11 2020 004608-6 A2</b>	Código 15.35 - Atualização de informações no portal (22) 31/08/2018



---

(21) BR 11 2020 004609-4 A2      Código 15.35 - Atualização de informações no portal  
(22) 20/08/2018

---

(21) BR 11 2020 004611-6 A2      Código 15.35 - Atualização de informações no portal  
(22) 11/09/2018

---

(21) BR 11 2020 004613-2 A2      Código 15.35 - Atualização de informações no portal  
(22) 17/10/2018

---

(21) BR 11 2020 004614-0 A2      Código 15.35 - Atualização de informações no portal  
(22) 22/08/2018

---

(21) BR 11 2020 004615-9 A2      Código 15.35 - Atualização de informações no portal  
(22) 20/08/2018

---

(21) BR 11 2020 004617-5 A2      Código 15.35 - Atualização de informações no portal  
(22) 06/09/2018

---

(21) BR 11 2020 004618-3 A2      Código 15.35 - Atualização de informações no portal  
(22) 04/09/2018

---

(21) BR 11 2020 004619-1 A2      Código 15.35 - Atualização de informações no portal  
(22) 08/09/2018

---

(21) BR 11 2020 004620-5 A2      Código 15.35 - Atualização de informações no portal  
(22) 05/09/2018

---

(21) BR 11 2020 004622-1 A2      Código 15.35 - Atualização de informações no portal  
(22) 30/08/2018

---

(21) BR 11 2020 004627-2 A2      Código 15.35 - Atualização de informações no portal  
(22) 10/09/2018

---

(21) BR 11 2020 004628-0 A2      Código 15.35 - Atualização de informações no portal  
(22) 04/09/2018

---

(21) BR 11 2020 004630-2 A2      Código 15.35 - Atualização de informações no portal  
(22) 10/09/2018

---

(21) BR 11 2020 004640-0 A2      Código 15.35 - Atualização de informações no portal  
(22) 05/09/2018

---

(21) BR 11 2020 004641-8 A2      Código 15.35 - Atualização de informações no portal  
(22) 30/08/2018

---

(21) BR 11 2020 004643-4 A2      Código 15.35 - Atualização de informações no portal  
(22) 08/09/2017

---

(21) BR 11 2020 004647-7 A2      Código 15.35 - Atualização de informações no portal  
(22) 05/09/2018

---

(21) BR 11 2020 004648-5 A2      Código 15.35 - Atualização de informações no portal  
(22) 21/09/2018

---

(21) BR 11 2020 004650-7 A2      Código 15.35 - Atualização de informações no portal  
(22) 12/09/2018

---

(21) BR 11 2020 004652-3 A2      Código 15.35 - Atualização de informações no portal  
(22) 27/12/2017

---

(21) BR 11 2020 004653-1 A2      Código 15.35 - Atualização de informações no portal  
(22) 15/09/2017

---

(21) BR 11 2020 004654-0 A2      Código 15.35 - Atualização de informações no portal  
(22) 07/09/2018

---

(21) BR 11 2020 004655-8 A2      Código 15.35 - Atualização de informações no portal  
(22) 11/09/2018

---

(21) BR 11 2020 004656-6 A2      Código 15.35 - Atualização de informações no portal  
(22) 29/08/2018

---

(21) BR 11 2020 004658-2 A2      Código 15.35 - Atualização de informações no portal  
(22) 17/09/2018

---

(21) BR 11 2020 004659-0 A2      Código 15.35 - Atualização de informações no portal  
(22) 14/08/2018

---

(21) BR 11 2020 004661-2 A2      Código 15.35 - Atualização de informações no portal  
(22) 14/08/2018

---

(21) BR 11 2020 004663-9 A2      Código 15.35 - Atualização de informações no portal

---

	(22) 11/09/2018
<b>(21) BR 11 2020 004667-1 A2</b>	Código 15.35 - Atualização de informações no portal (22) 12/09/2018
<b>(21) BR 11 2020 004668-0 A2</b>	Código 15.35 - Atualização de informações no portal (22) 11/09/2018
<b>(21) BR 11 2020 004670-1 A2</b>	Código 15.35 - Atualização de informações no portal (22) 12/09/2018
<b>(21) BR 11 2020 004671-0 A2</b>	Código 15.35 - Atualização de informações no portal (22) 10/09/2018
<b>(21) BR 11 2020 004672-8 A2</b>	Código 15.35 - Atualização de informações no portal (22) 10/09/2018
<b>(21) BR 11 2020 004675-2 A2</b>	Código 15.35 - Atualização de informações no portal (22) 10/09/2018
<b>(21) BR 11 2020 004678-7 A2</b>	Código 15.35 - Atualização de informações no portal (22) 19/09/2018
<b>(21) BR 11 2020 004680-9 A2</b>	Código 15.35 - Atualização de informações no portal (22) 10/09/2018
<b>(21) BR 11 2020 004681-7 A2</b>	Código 15.35 - Atualização de informações no portal (22) 08/09/2017
<b>(21) BR 11 2020 004684-1 A2</b>	Código 15.35 - Atualização de informações no portal (22) 28/12/2017
<b>(21) BR 11 2020 004685-0 A2</b>	Código 15.35 - Atualização de informações no portal (22) 07/09/2018
<b>(21) BR 11 2020 004686-8 A2</b>	Código 15.35 - Atualização de informações no portal (22) 08/09/2018
<b>(21) BR 11 2020 004687-6 A2</b>	Código 15.35 - Atualização de informações no portal (22) 10/09/2018

---

<b>(21) BR 11 2020 004689-2 A2</b>	Código 15.35 - Atualização de informações no portal (22) 22/08/2018
<hr/>	
<b>(21) BR 11 2020 004692-2 A2</b>	Código 15.35 - Atualização de informações no portal (22) 11/09/2018
<hr/>	
<b>(21) BR 11 2020 004693-0 A2</b>	Código 15.35 - Atualização de informações no portal (22) 10/09/2018
<hr/>	
<b>(21) BR 11 2020 004694-9 A2</b>	Código 15.35 - Atualização de informações no portal (22) 14/09/2018
<hr/>	
<b>(21) BR 11 2020 004698-1 A2</b>	Código 15.35 - Atualização de informações no portal (22) 10/09/2018
<hr/>	
<b>(21) BR 11 2020 004699-0 A2</b>	Código 15.35 - Atualização de informações no portal (22) 07/09/2018
<hr/>	
<b>(21) BR 11 2020 004700-7 A2</b>	Código 15.35 - Atualização de informações no portal (22) 12/09/2018
<hr/>	
<b>(21) BR 11 2020 004703-1 A2</b>	Código 15.35 - Atualização de informações no portal (22) 10/09/2018
<hr/>	
<b>(21) BR 11 2020 004704-0 A2</b>	Código 15.35 - Atualização de informações no portal (22) 11/09/2018
<hr/>	
<b>(21) BR 11 2020 004705-8 A2</b>	Código 15.35 - Atualização de informações no portal (22) 12/09/2018
<hr/>	
<b>(21) BR 11 2020 004707-4 A2</b>	Código 15.35 - Atualização de informações no portal (22) 11/09/2018
<hr/>	
<b>(21) BR 11 2020 004708-2 A2</b>	Código 15.35 - Atualização de informações no portal (22) 11/09/2018
<hr/>	
<b>(21) BR 11 2020 004710-4 A2</b>	Código 15.35 - Atualização de informações no portal (22) 14/09/2018
<hr/>	
<b>(21) BR 11 2020 004712-0 A2</b>	Código 15.35 - Atualização de informações no portal (22) 27/12/2017

---

(21) BR 11 2020 004713-9 A2      Código 15.35 - Atualização de informações no portal  
(22) 13/09/2018

---

(21) BR 11 2020 004714-7 A2      Código 15.35 - Atualização de informações no portal  
(22) 09/10/2018

---

(21) BR 11 2020 004716-3 A2      Código 15.35 - Atualização de informações no portal  
(22) 14/09/2018

---

(21) BR 11 2020 004717-1 A2      Código 15.35 - Atualização de informações no portal  
(22) 11/09/2018

---

(21) BR 11 2020 004721-0 A2      Código 15.35 - Atualização de informações no portal  
(22) 29/08/2018

---

(21) BR 11 2020 004725-2 A2      Código 15.35 - Atualização de informações no portal  
(22) 10/09/2018

---

(21) BR 11 2020 004728-7 A2      Código 15.35 - Atualização de informações no portal  
(22) 05/09/2018

---

(21) BR 11 2020 004729-5 A2      Código 15.35 - Atualização de informações no portal  
(22) 20/09/2018

---

(21) BR 11 2020 004736-8 A2      Código 15.35 - Atualização de informações no portal  
(22) 10/09/2018

---

(21) BR 11 2020 004737-6 A2      Código 15.35 - Atualização de informações no portal  
(22) 07/09/2018

---

(21) BR 11 2020 004740-6 A2      Código 15.35 - Atualização de informações no portal  
(22) 07/09/2018

---

(21) BR 11 2020 004745-7 A2      Código 15.35 - Atualização de informações no portal  
(22) 07/09/2018

---

(21) BR 11 2020 004747-3 A2      Código 15.35 - Atualização de informações no portal  
(22) 11/09/2018

---

(21) BR 11 2020 004748-1 A2      Código 15.35 - Atualização de informações no portal

---

	(22) 11/09/2018
<b>(21) BR 11 2020 004749-0 A2</b>	Código 15.35 - Atualização de informações no portal (22) 14/09/2018
<b>(21) BR 11 2020 004750-3 A2</b>	Código 15.35 - Atualização de informações no portal (22) 07/09/2018
<b>(21) BR 11 2020 004751-1 A2</b>	Código 15.35 - Atualização de informações no portal (22) 28/11/2018
<b>(21) BR 11 2020 004753-8 A2</b>	Código 15.35 - Atualização de informações no portal (22) 10/09/2018
<b>(21) BR 11 2020 004754-6 A2</b>	Código 15.35 - Atualização de informações no portal (22) 11/09/2018
<b>(21) BR 11 2020 004755-4 A2</b>	Código 15.35 - Atualização de informações no portal (22) 10/09/2018
<b>(21) BR 11 2020 004760-0 A2</b>	Código 15.35 - Atualização de informações no portal (22) 11/09/2018
<b>(21) BR 11 2020 004761-9 A2</b>	Código 15.35 - Atualização de informações no portal (22) 11/09/2018
<b>(21) BR 11 2020 004763-5 A2</b>	Código 15.35 - Atualização de informações no portal (22) 14/09/2018
<b>(21) BR 11 2020 004764-3 A2</b>	Código 15.35 - Atualização de informações no portal (22) 11/09/2018
<b>(21) BR 11 2020 004767-8 A2</b>	Código 15.35 - Atualização de informações no portal (22) 25/10/2017
<b>(21) BR 11 2020 004771-6 A2</b>	Código 15.35 - Atualização de informações no portal (22) 12/09/2018
<b>(21) BR 11 2020 004772-4 A2</b>	Código 15.35 - Atualização de informações no portal (22) 27/09/2018

---

(21) BR 11 2020 004776-7 A2      Código 15.35 - Atualização de informações no portal  
(22) 18/09/2018

---

(21) BR 11 2020 004778-3 A2      Código 15.35 - Atualização de informações no portal  
(22) 13/09/2018

---

(21) BR 11 2020 004779-1 A2      Código 15.35 - Atualização de informações no portal  
(22) 05/09/2018

---

(21) BR 11 2020 004780-5 A2      Código 15.35 - Atualização de informações no portal  
(22) 12/09/2018

---

(21) BR 11 2020 004781-3 A2      Código 15.35 - Atualização de informações no portal  
(22) 11/09/2018

---

(21) BR 11 2020 004786-4 A2      Código 15.35 - Atualização de informações no portal  
(22) 11/09/2018

---

(21) BR 11 2020 004787-2 A2      Código 15.35 - Atualização de informações no portal  
(22) 11/09/2018

---

(21) BR 11 2020 004790-2 A2      Código 15.35 - Atualização de informações no portal  
(22) 05/12/2017

---

(21) BR 11 2020 004793-7 A2      Código 15.35 - Atualização de informações no portal  
(22) 04/09/2018

---

(21) BR 11 2020 004794-5 A2      Código 15.35 - Atualização de informações no portal  
(22) 28/09/2017

---

(21) BR 11 2020 004796-1 A2      Código 15.35 - Atualização de informações no portal  
(22) 13/09/2018

---

(21) BR 11 2020 004797-0 A2      Código 15.35 - Atualização de informações no portal  
(22) 14/09/2018

---

(21) BR 11 2020 004798-8 A2      Código 15.35 - Atualização de informações no portal  
(22) 06/09/2018

---

(21) BR 11 2020 004799-6 A2      Código 15.35 - Atualização de informações no portal  
(22) 11/09/2018

---

(21) BR 11 2020 004800-3 A2      Código 15.35 - Atualização de informações no portal  
(22) 13/09/2018

---

(21) BR 11 2020 004801-1 A2      Código 15.35 - Atualização de informações no portal  
(22) 12/09/2018

---

(21) BR 11 2020 004805-4 A2      Código 15.35 - Atualização de informações no portal  
(22) 12/09/2018

---

(21) BR 11 2020 004808-9 A2      Código 15.35 - Atualização de informações no portal  
(22) 04/09/2018

---

(21) BR 11 2020 004809-7 A2      Código 15.35 - Atualização de informações no portal  
(22) 04/09/2018

---

(21) BR 11 2020 004812-7 A2      Código 15.35 - Atualização de informações no portal  
(22) 11/09/2018

---

(21) BR 11 2020 004815-1 A2      Código 15.35 - Atualização de informações no portal  
(22) 20/09/2018

---

(21) BR 11 2020 004817-8 A2      Código 15.35 - Atualização de informações no portal  
(22) 12/09/2018

---

(21) BR 11 2020 004818-6 A2      Código 15.35 - Atualização de informações no portal  
(22) 12/09/2018

---

(21) BR 11 2020 004819-4 A2      Código 15.35 - Atualização de informações no portal  
(22) 11/09/2018

---

(21) BR 11 2020 004820-8 A2      Código 15.35 - Atualização de informações no portal  
(22) 11/09/2018

---

(21) BR 11 2020 004821-6 A2      Código 15.35 - Atualização de informações no portal  
(22) 07/09/2018

---

(21) BR 11 2020 004824-0 A2      Código 15.35 - Atualização de informações no portal  
(22) 07/09/2018

---

(21) BR 11 2020 004825-9 A2      Código 15.35 - Atualização de informações no portal



---

	(22) 30/08/2018
<b>(21) BR 11 2020 004826-7 A2</b>	Código 15.35 - Atualização de informações no portal (22) 22/08/2018
<b>(21) BR 11 2020 004829-1 A2</b>	Código 15.35 - Atualização de informações no portal (22) 05/09/2018
<b>(21) BR 11 2020 004830-5 A2</b>	Código 15.35 - Atualização de informações no portal (22) 12/09/2018
<b>(21) BR 11 2020 004831-3 A2</b>	Código 15.35 - Atualização de informações no portal (22) 13/09/2018
<b>(21) BR 11 2020 004832-1 A2</b>	Código 15.35 - Atualização de informações no portal (22) 13/09/2018
<b>(21) BR 11 2020 004836-4 A2</b>	Código 15.35 - Atualização de informações no portal (22) 28/08/2018
<b>(21) BR 11 2020 004839-9 A2</b>	Código 15.35 - Atualização de informações no portal (22) 16/02/2018
<b>(21) BR 11 2020 004841-0 A2</b>	Código 15.35 - Atualização de informações no portal (22) 11/09/2018
<b>(21) BR 11 2020 004842-9 A2</b>	Código 15.35 - Atualização de informações no portal (22) 06/09/2018
<b>(21) BR 11 2020 004843-7 A2</b>	Código 15.35 - Atualização de informações no portal (22) 11/09/2018
<b>(21) BR 11 2020 004846-1 A2</b>	Código 15.35 - Atualização de informações no portal (22) 13/09/2018
<b>(21) BR 11 2020 004849-6 A2</b>	Código 15.35 - Atualização de informações no portal (22) 16/02/2018
<b>(21) BR 11 2020 004850-0 A2</b>	Código 15.35 - Atualização de informações no portal (22) 10/09/2018

---

(21) BR 11 2020 004853-4 A2      Código 15.35 - Atualização de informações no portal  
(22) 10/09/2018

---

(21) BR 11 2020 004856-9 A2      Código 15.35 - Atualização de informações no portal  
(22) 31/08/2018

---

(21) BR 11 2020 004857-7 A2      Código 15.35 - Atualização de informações no portal  
(22) 03/10/2018

---

(21) BR 11 2020 004859-3 A2      Código 15.35 - Atualização de informações no portal  
(22) 12/09/2018

---

(21) BR 11 2020 004861-5 A2      Código 15.35 - Atualização de informações no portal  
(22) 10/09/2018

---

(21) BR 11 2020 004867-4 A2      Código 15.35 - Atualização de informações no portal  
(22) 14/09/2018

---

(21) BR 11 2020 004869-0 A2      Código 15.35 - Atualização de informações no portal  
(22) 05/09/2018

---

(21) BR 11 2020 004870-4 A2      Código 15.35 - Atualização de informações no portal  
(22) 14/09/2018

---

(21) BR 11 2020 004874-7 A2      Código 15.35 - Atualização de informações no portal  
(22) 23/08/2018

---

(21) BR 11 2020 004878-0 A2      Código 15.35 - Atualização de informações no portal  
(22) 10/09/2018

---

(21) BR 11 2020 004879-8 A2      Código 15.35 - Atualização de informações no portal  
(22) 12/09/2018

---

(21) BR 11 2020 004883-6 A2      Código 15.35 - Atualização de informações no portal  
(22) 20/09/2018

---

(21) BR 11 2020 004885-2 A2      Código 15.35 - Atualização de informações no portal  
(22) 12/09/2017

---

(21) BR 11 2020 004886-0 A2      Código 15.35 - Atualização de informações no portal  
(22) 07/09/2018

---

(21) BR 11 2020 004887-9 A2      Código 15.35 - Atualização de informações no portal  
(22) 29/08/2018

---

(21) BR 11 2020 004888-7 A2      Código 15.35 - Atualização de informações no portal  
(22) 14/09/2018

---

(21) BR 11 2020 004889-5 A2      Código 15.35 - Atualização de informações no portal  
(22) 20/09/2018

---

(21) BR 11 2020 004892-5 A2      Código 15.35 - Atualização de informações no portal  
(22) 28/09/2018

---

(21) BR 11 2020 004895-0 A2      Código 15.35 - Atualização de informações no portal  
(22) 11/09/2018

---

(21) BR 11 2020 004900-0 A2      Código 15.35 - Atualização de informações no portal  
(22) 23/03/2018

---

(21) BR 11 2020 004901-8 A2      Código 15.35 - Atualização de informações no portal  
(22) 11/09/2018

---

(21) BR 11 2020 004902-6 A2      Código 15.35 - Atualização de informações no portal  
(22) 10/09/2018

---

(21) BR 11 2020 004903-4 A2      Código 15.35 - Atualização de informações no portal  
(22) 11/09/2018

---

(21) BR 11 2020 004904-2 A2      Código 15.35 - Atualização de informações no portal  
(22) 14/09/2018

---

(21) BR 11 2020 004905-0 A2      Código 15.35 - Atualização de informações no portal  
(22) 10/09/2018

---

(21) BR 11 2020 004906-9 A2      Código 15.35 - Atualização de informações no portal  
(22) 13/09/2018

---

(21) BR 11 2020 004907-7 A2      Código 15.35 - Atualização de informações no portal  
(22) 13/09/2018

---

(21) BR 11 2020 004908-5 A2      Código 15.35 - Atualização de informações no portal

---

	(22) 15/09/2017
(21) BR 11 2020 004909-3 A2	Código 15.35 - Atualização de informações no portal (22) 20/09/2018
(21) BR 11 2020 004916-6 A2	Código 15.35 - Atualização de informações no portal (22) 14/09/2018
(21) BR 11 2020 004918-2 A2	Código 15.35 - Atualização de informações no portal (22) 14/09/2018
(21) BR 11 2020 004920-4 A2	Código 15.35 - Atualização de informações no portal (22) 28/09/2018
(21) BR 11 2020 004921-2 A2	Código 15.35 - Atualização de informações no portal (22) 25/09/2018
(21) BR 11 2020 004922-0 A2	Código 15.35 - Atualização de informações no portal (22) 30/10/2018
(21) BR 11 2020 004923-9 A2	Código 15.35 - Atualização de informações no portal (22) 26/10/2018
(21) BR 11 2020 004924-7 A2	Código 15.35 - Atualização de informações no portal (22) 11/09/2018
(21) BR 11 2020 004925-5 A2	Código 15.35 - Atualização de informações no portal (22) 30/08/2018
(21) BR 11 2020 004926-3 A2	Código 15.35 - Atualização de informações no portal (22) 11/09/2018
(21) BR 11 2020 004929-8 A2	Código 15.35 - Atualização de informações no portal (22) 11/09/2018
(21) BR 11 2020 004931-0 A2	Código 15.35 - Atualização de informações no portal (22) 19/09/2018
(21) BR 11 2020 004932-8 A2	Código 15.35 - Atualização de informações no portal (22) 11/09/2018

---

(21) BR 11 2020 004933-6 A2      Código 15.35 - Atualização de informações no portal  
(22) 11/09/2018

---

(21) BR 11 2020 004934-4 A2      Código 15.35 - Atualização de informações no portal  
(22) 11/09/2018

---

(21) BR 11 2020 004936-0 A2      Código 15.35 - Atualização de informações no portal  
(22) 14/08/2018

---

(21) BR 11 2020 004938-7 A2      Código 15.35 - Atualização de informações no portal  
(22) 11/09/2018

---

(21) BR 11 2020 004939-5 A2      Código 15.35 - Atualização de informações no portal  
(22) 31/08/2018

---

(21) BR 11 2020 004941-7 A2      Código 15.35 - Atualização de informações no portal  
(22) 13/09/2018

---

(21) BR 11 2020 004942-5 A2      Código 15.35 - Atualização de informações no portal  
(22) 05/10/2018

---

(21) BR 11 2020 004944-1 A2      Código 15.35 - Atualização de informações no portal  
(22) 07/09/2018

---

(21) BR 11 2020 004946-8 A2      Código 15.35 - Atualização de informações no portal  
(22) 11/09/2018

---

(21) BR 11 2020 004947-6 A2      Código 15.35 - Atualização de informações no portal  
(22) 18/09/2018

---

(21) BR 11 2020 004948-4 A2      Código 15.35 - Atualização de informações no portal  
(22) 20/09/2018

---

(21) BR 11 2020 004952-2 A2      Código 15.35 - Atualização de informações no portal  
(22) 17/09/2018

---

(21) BR 11 2020 004954-9 A2      Código 15.35 - Atualização de informações no portal  
(22) 28/09/2017

---

(21) BR 11 2020 004955-7 A2      Código 15.35 - Atualização de informações no portal  
(22) 14/09/2018

---

(21) BR 11 2020 004956-5 A2      Código 15.35 - Atualização de informações no portal  
(22) 13/09/2018

---

(21) BR 11 2020 004957-3 A2      Código 15.35 - Atualização de informações no portal  
(22) 13/09/2018

---

(21) BR 11 2020 004958-1 A2      Código 15.35 - Atualização de informações no portal  
(22) 11/09/2018

---

(21) BR 11 2020 004959-0 A2      Código 15.35 - Atualização de informações no portal  
(22) 10/09/2018

---

(21) BR 11 2020 004960-3 A2      Código 15.35 - Atualização de informações no portal  
(22) 13/09/2018

---

(21) BR 11 2020 004961-1 A2      Código 15.35 - Atualização de informações no portal  
(22) 25/09/2018

---

(21) BR 11 2020 004962-0 A2      Código 15.35 - Atualização de informações no portal  
(22) 14/09/2017

---

(21) BR 11 2020 004963-8 A2      Código 15.35 - Atualização de informações no portal  
(22) 10/01/2019

---

(21) BR 11 2020 004964-6 A2      Código 15.35 - Atualização de informações no portal  
(22) 30/08/2018

---

(21) BR 11 2020 004965-4 A2      Código 15.35 - Atualização de informações no portal  
(22) 11/09/2018

---

(21) BR 11 2020 004966-2 A2      Código 15.35 - Atualização de informações no portal  
(22) 03/09/2018

---

(21) BR 11 2020 004967-0 A2      Código 15.35 - Atualização de informações no portal  
(22) 20/09/2018

---

(21) BR 11 2020 004968-9 A2      Código 15.35 - Atualização de informações no portal  
(22) 11/09/2018

---

(21) BR 11 2020 004971-9 A2      Código 15.35 - Atualização de informações no portal

---

	(22) 21/09/2018
<b>(21) BR 11 2020 004972-7 A2</b>	Código 15.35 - Atualização de informações no portal (22) 14/09/2018
<b>(21) BR 11 2020 004973-5 A2</b>	Código 15.35 - Atualização de informações no portal (22) 15/09/2017
<b>(21) BR 11 2020 004974-3 A2</b>	Código 15.35 - Atualização de informações no portal (22) 13/09/2017
<b>(21) BR 11 2020 004977-8 A2</b>	Código 15.35 - Atualização de informações no portal (22) 27/09/2018
<b>(21) BR 11 2020 004978-6 A2</b>	Código 15.35 - Atualização de informações no portal (22) 14/09/2018
<b>(21) BR 11 2020 004979-4 A2</b>	Código 15.35 - Atualização de informações no portal (22) 11/09/2018
<b>(21) BR 11 2020 004982-4 A2</b>	Código 15.35 - Atualização de informações no portal (22) 11/09/2018
<b>(21) BR 11 2020 004983-2 A2</b>	Código 15.35 - Atualização de informações no portal (22) 14/09/2018
<b>(21) BR 11 2020 004987-5 A2</b>	Código 15.35 - Atualização de informações no portal (22) 15/09/2017
<b>(21) BR 11 2020 004992-1 A2</b>	Código 15.35 - Atualização de informações no portal (22) 20/09/2018
<b>(21) BR 11 2020 004994-8 A2</b>	Código 15.35 - Atualização de informações no portal (22) 17/09/2018
<b>(21) BR 11 2020 004997-2 A2</b>	Código 15.35 - Atualização de informações no portal (22) 04/09/2018
<b>(21) BR 11 2020 004998-0 A2</b>	Código 15.35 - Atualização de informações no portal (22) 13/09/2018

(21) BR 11 2020 004999-9 A2	Código 15.35 - Atualização de informações no portal (22) 25/09/2017
(21) BR 11 2020 005000-8 A2	Código 15.35 - Atualização de informações no portal (22) 05/10/2017
(21) BR 11 2020 005001-6 A2	Código 15.35 - Atualização de informações no portal (22) 21/08/2018
(21) BR 11 2020 005002-4 A2	Código 15.35 - Atualização de informações no portal (22) 13/09/2018
(21) BR 11 2020 005003-2 A2	Código 15.35 - Atualização de informações no portal (22) 13/09/2018
(21) BR 11 2020 005005-9 A2	Código 15.35 - Atualização de informações no portal (22) 31/08/2018
(21) BR 11 2020 005006-7 A2	Código 15.35 - Atualização de informações no portal (22) 14/09/2018
(21) BR 11 2020 005007-5 A2	Código 15.35 - Atualização de informações no portal (22) 30/08/2018
(21) BR 11 2020 005008-3 A2	Código 15.35 - Atualização de informações no portal (22) 14/09/2018
(21) BR 11 2020 005009-1 A2	Código 15.35 - Atualização de informações no portal (22) 21/09/2018
(21) BR 11 2020 005010-5 A2	Código 15.35 - Atualização de informações no portal (22) 17/09/2018
(21) BR 11 2020 005011-3 A2	Código 15.35 - Atualização de informações no portal (22) 10/09/2018
(21) BR 11 2020 005012-1 A2	Código 15.35 - Atualização de informações no portal (22) 16/10/2018
(21) BR 11 2020 005013-0 A2	Código 15.35 - Atualização de informações no portal (22) 13/09/2018



---

(21) BR 11 2020 005014-8 A2      Código 15.35 - Atualização de informações no portal  
(22) 13/09/2018

---

(21) BR 11 2020 005016-4 A2      Código 15.35 - Atualização de informações no portal  
(22) 13/09/2018

---

(21) BR 11 2020 005017-2 A2      Código 15.35 - Atualização de informações no portal  
(22) 16/09/2018

---

(21) BR 11 2020 005018-0 A2      Código 15.35 - Atualização de informações no portal  
(22) 29/09/2017

---

(21) BR 11 2020 005019-9 A2      Código 15.35 - Atualização de informações no portal  
(22) 29/09/2017

---

(21) BR 11 2020 005021-0 A2      Código 15.35 - Atualização de informações no portal  
(22) 17/09/2018

---

(21) BR 11 2020 005022-9 A2      Código 15.35 - Atualização de informações no portal  
(22) 27/09/2018

---

(21) BR 11 2020 005023-7 A2      Código 15.35 - Atualização de informações no portal  
(22) 12/09/2018

---

(21) BR 11 2020 005024-5 A2      Código 15.35 - Atualização de informações no portal  
(22) 14/09/2018

---

(21) BR 11 2020 005025-3 A2      Código 15.35 - Atualização de informações no portal  
(22) 08/08/2018

---

(21) BR 11 2020 005026-1 A2      Código 15.35 - Atualização de informações no portal  
(22) 17/09/2018

---

(21) BR 11 2020 005027-0 A2      Código 15.35 - Atualização de informações no portal  
(22) 22/11/2018

---

(21) BR 11 2020 005028-8 A2      Código 15.35 - Atualização de informações no portal  
(22) 12/09/2018

---

(21) BR 11 2020 005029-6 A2      Código 15.35 - Atualização de informações no portal

---

	(22) 14/09/2018
<b>(21) BR 11 2020 005030-0 A2</b>	Código 15.35 - Atualização de informações no portal (22) 06/09/2018
<b>(21) BR 11 2020 005034-2 A2</b>	Código 15.35 - Atualização de informações no portal (22) 13/09/2018
<b>(21) BR 11 2020 005035-0 A2</b>	Código 15.35 - Atualização de informações no portal (22) 20/09/2018
<b>(21) BR 11 2020 005036-9 A2</b>	Código 15.35 - Atualização de informações no portal (22) 19/09/2018
<b>(21) BR 11 2020 005037-7 A2</b>	Código 15.35 - Atualização de informações no portal (22) 11/09/2018
<b>(21) BR 11 2020 005038-5 A2</b>	Código 15.35 - Atualização de informações no portal (22) 31/10/2018
<b>(21) BR 11 2020 005039-3 A2</b>	Código 15.35 - Atualização de informações no portal (22) 24/09/2018
<b>(21) BR 11 2020 005041-5 A2</b>	Código 15.35 - Atualização de informações no portal (22) 01/10/2018
<b>(21) BR 11 2020 005042-3 A2</b>	Código 15.35 - Atualização de informações no portal (22) 14/09/2018
<b>(21) BR 11 2020 005043-1 A2</b>	Código 15.35 - Atualização de informações no portal (22) 27/08/2018
<b>(21) BR 11 2020 005044-0 A2</b>	Código 15.35 - Atualização de informações no portal (22) 14/09/2018
<b>(21) BR 11 2020 005045-8 A2</b>	Código 15.35 - Atualização de informações no portal (22) 13/09/2018
<b>(21) BR 11 2020 005046-6 A2</b>	Código 15.35 - Atualização de informações no portal (22) 14/09/2018

(21) BR 11 2020 005047-4 A2	Código 15.35 - Atualização de informações no portal (22) 25/09/2018
(21) BR 11 2020 005048-2 A2	Código 15.35 - Atualização de informações no portal (22) 11/09/2018
(21) BR 11 2020 005049-0 A2	Código 15.35 - Atualização de informações no portal (22) 09/11/2018
(21) BR 11 2020 005051-2 A2	Código 15.35 - Atualização de informações no portal (22) 11/04/2018
(21) BR 11 2020 005054-7 A2	Código 15.35 - Atualização de informações no portal (22) 13/09/2018
(21) BR 11 2020 005057-1 A2	Código 15.35 - Atualização de informações no portal (22) 13/09/2018
(21) BR 11 2020 005058-0 A2	Código 15.35 - Atualização de informações no portal (22) 13/09/2018
(21) BR 11 2020 005063-6 A2	Código 15.35 - Atualização de informações no portal (22) 11/09/2018
(21) BR 11 2020 005064-4 A2	Código 15.35 - Atualização de informações no portal (22) 13/09/2018
(21) BR 11 2020 005065-2 A2	Código 15.35 - Atualização de informações no portal (22) 14/09/2018
(21) BR 11 2020 005066-0 A2	Código 15.35 - Atualização de informações no portal (22) 12/09/2018
(21) BR 11 2020 005067-9 A2	Código 15.35 - Atualização de informações no portal (22) 14/09/2018
(21) BR 11 2020 005068-7 A2	Código 15.35 - Atualização de informações no portal (22) 30/08/2018
(21) BR 11 2020 005072-5 A2	Código 15.35 - Atualização de informações no portal (22) 14/09/2018

---

(21) BR 11 2020 005074-1 A2      Código 15.35 - Atualização de informações no portal  
(22) 24/09/2018

---

(21) BR 11 2020 005075-0 A2      Código 15.35 - Atualização de informações no portal  
(22) 14/09/2018

---

(21) BR 11 2020 005076-8 A2      Código 15.35 - Atualização de informações no portal  
(22) 10/09/2018

---

(21) BR 11 2020 005077-6 A2      Código 15.35 - Atualização de informações no portal  
(22) 12/09/2018

---

(21) BR 11 2020 005078-4 A2      Código 15.35 - Atualização de informações no portal  
(22) 13/09/2018

---

(21) BR 11 2020 005079-2 A2      Código 15.35 - Atualização de informações no portal  
(22) 12/09/2018

---

(21) BR 11 2020 005080-6 A2      Código 15.35 - Atualização de informações no portal  
(22) 25/09/2018

---

(21) BR 11 2020 005081-4 A2      Código 15.35 - Atualização de informações no portal  
(22) 11/09/2018

---

(21) BR 11 2020 005083-0 A2      Código 15.35 - Atualização de informações no portal  
(22) 29/09/2017

---

(21) BR 11 2020 005084-9 A2      Código 15.35 - Atualização de informações no portal  
(22) 10/09/2018

---

(21) BR 11 2020 005087-3 A2      Código 15.35 - Atualização de informações no portal  
(22) 26/09/2017

---

(21) BR 11 2020 005088-1 A2      Código 15.35 - Atualização de informações no portal  
(22) 11/09/2018

---

(21) BR 11 2020 005090-3 A2      Código 15.35 - Atualização de informações no portal  
(22) 07/09/2018

---

(21) BR 11 2020 005095-4 A2      Código 15.35 - Atualização de informações no portal

---

	(22) 29/09/2017
<b>(21) BR 11 2020 005097-0 A2</b>	Código 15.35 - Atualização de informações no portal (22) 28/09/2018
<b>(21) BR 11 2020 005098-9 A2</b>	Código 15.35 - Atualização de informações no portal (22) 14/09/2018
<b>(21) BR 11 2020 005099-7 A2</b>	Código 15.35 - Atualização de informações no portal (22) 13/09/2018
<b>(21) BR 11 2020 005100-4 A2</b>	Código 15.35 - Atualização de informações no portal (22) 14/09/2018
<b>(21) BR 11 2020 005101-2 A2</b>	Código 15.35 - Atualização de informações no portal (22) 25/09/2017
<b>(21) BR 11 2020 005102-0 A2</b>	Código 15.35 - Atualização de informações no portal (22) 13/09/2018
<b>(21) BR 11 2020 005103-9 A2</b>	Código 15.35 - Atualização de informações no portal (22) 17/09/2018
<b>(21) BR 11 2020 005104-7 A2</b>	Código 15.35 - Atualização de informações no portal (22) 23/10/2018
<b>(21) BR 11 2020 005105-5 A2</b>	Código 15.35 - Atualização de informações no portal (22) 13/09/2017
<b>(21) BR 11 2020 005108-0 A2</b>	Código 15.35 - Atualização de informações no portal (22) 28/09/2018
<b>(21) BR 11 2020 005109-8 A2</b>	Código 15.35 - Atualização de informações no portal (22) 14/09/2018
<b>(21) BR 11 2020 005110-1 A2</b>	Código 15.35 - Atualização de informações no portal (22) 19/09/2018
<b>(21) BR 11 2020 005112-8 A2</b>	Código 15.35 - Atualização de informações no portal (22) 20/09/2018

---

(21) BR 11 2020 005113-6 A2      Código 15.35 - Atualização de informações no portal  
(22) 13/09/2018

---

(21) BR 11 2020 005115-2 A2      Código 15.35 - Atualização de informações no portal  
(22) 31/10/2018

---

(21) BR 11 2020 005120-9 A2      Código 15.35 - Atualização de informações no portal  
(22) 11/09/2018

---

(21) BR 11 2020 005121-7 A2      Código 15.35 - Atualização de informações no portal  
(22) 14/09/2018

---

(21) BR 11 2020 005124-1 A2      Código 15.35 - Atualização de informações no portal  
(22) 13/09/2018

---

(21) BR 11 2020 005125-0 A2      Código 15.35 - Atualização de informações no portal  
(22) 17/09/2018

---

(21) BR 11 2020 005126-8 A2      Código 15.35 - Atualização de informações no portal  
(22) 14/09/2018

---

(21) BR 11 2020 005129-2 A2      Código 15.35 - Atualização de informações no portal  
(22) 18/10/2018

---

(21) BR 11 2020 005131-4 A2      Código 15.35 - Atualização de informações no portal  
(22) 07/09/2018

---

(21) BR 11 2020 005132-2 A2      Código 15.35 - Atualização de informações no portal  
(22) 10/05/2018

---

(21) BR 11 2020 005133-0 A2      Código 15.35 - Atualização de informações no portal  
(22) 14/09/2018

---

(21) BR 11 2020 005137-3 A2      Código 15.35 - Atualização de informações no portal  
(22) 14/09/2018

---

(21) BR 11 2020 005138-1 A2      Código 15.35 - Atualização de informações no portal  
(22) 08/06/2018

---

(21) BR 11 2020 005140-3 A2      Código 15.35 - Atualização de informações no portal  
(22) 14/09/2018

---

(21) BR 11 2020 005143-8 A2      Código 15.35 - Atualização de informações no portal  
(22) 25/09/2017

---

(21) BR 11 2020 005154-3 A2      Código 15.35 - Atualização de informações no portal  
(22) 12/09/2018

---

(21) BR 11 2020 005157-8 A2      Código 15.35 - Atualização de informações no portal  
(22) 26/09/2018

---

(21) BR 11 2020 005158-6 A2      Código 15.35 - Atualização de informações no portal  
(22) 13/09/2018

---

(21) BR 11 2020 005162-4 A2      Código 15.35 - Atualização de informações no portal  
(22) 14/09/2018

---

(21) BR 11 2020 005166-7 A2      Código 15.35 - Atualização de informações no portal  
(22) 12/09/2018

---

(21) BR 11 2020 005170-5 A2      Código 15.35 - Atualização de informações no portal  
(22) 13/09/2018

---

(21) BR 11 2020 005171-3 A2      Código 15.35 - Atualização de informações no portal  
(22) 05/10/2017

---

(21) BR 11 2020 005175-6 A2      Código 15.35 - Atualização de informações no portal  
(22) 30/08/2018

---

(21) BR 11 2020 005177-2 A2      Código 15.35 - Atualização de informações no portal  
(22) 18/09/2018

---

(21) BR 11 2020 005181-0 A2      Código 15.35 - Atualização de informações no portal  
(22) 14/09/2018

---

(21) BR 11 2020 005182-9 A2      Código 15.35 - Atualização de informações no portal  
(22) 27/08/2018

---

(21) BR 11 2020 005184-5 A2      Código 15.35 - Atualização de informações no portal  
(22) 23/10/2017

---

(21) BR 11 2020 005185-3 A2      Código 15.35 - Atualização de informações no portal

---

	(22) 29/09/2017
<b>(21) BR 11 2020 005186-1 A2</b>	Código 15.35 - Atualização de informações no portal (22) 20/12/2018
<b>(21) BR 11 2020 005187-0 A2</b>	Código 15.35 - Atualização de informações no portal (22) 20/07/2018
<b>(21) BR 11 2020 005188-8 A2</b>	Código 15.35 - Atualização de informações no portal (22) 14/09/2018
<b>(21) BR 11 2020 005191-8 A2</b>	Código 15.35 - Atualização de informações no portal (22) 18/10/2018
<b>(21) BR 11 2020 005193-4 A2</b>	Código 15.35 - Atualização de informações no portal (22) 15/09/2018
<b>(21) BR 11 2020 005195-0 A2</b>	Código 15.35 - Atualização de informações no portal (22) 15/10/2018
<b>(21) BR 11 2020 005196-9 A2</b>	Código 15.35 - Atualização de informações no portal (22) 18/09/2018
<b>(21) BR 11 2020 005198-5 A2</b>	Código 15.35 - Atualização de informações no portal (22) 16/08/2018
<b>(21) BR 11 2020 005200-0 A2</b>	Código 15.35 - Atualização de informações no portal (22) 28/09/2018
<b>(21) BR 11 2020 005201-9 A2</b>	Código 15.35 - Atualização de informações no portal (22) 14/09/2018
<b>(21) BR 11 2020 005204-3 A2</b>	Código 15.35 - Atualização de informações no portal (22) 18/09/2018
<b>(21) BR 11 2020 005207-8 A2</b>	Código 15.35 - Atualização de informações no portal (22) 10/09/2018
<b>(21) BR 11 2020 005208-6 A2</b>	Código 15.35 - Atualização de informações no portal (22) 01/10/2018



---

(21) BR 11 2020 005209-4 A2      Código 15.35 - Atualização de informações no portal  
(22) 15/10/2018

---

(21) BR 11 2020 005211-6 A2      Código 15.35 - Atualização de informações no portal  
(22) 13/09/2018

---

(21) BR 11 2020 005212-4 A2      Código 15.35 - Atualização de informações no portal  
(22) 17/09/2018

---

(21) BR 11 2020 005217-5 A2      Código 15.35 - Atualização de informações no portal  
(22) 12/09/2018

---

(21) BR 11 2020 005219-1 A2      Código 15.35 - Atualização de informações no portal  
(22) 04/12/2018

---

(21) BR 11 2020 005220-5 A2      Código 15.35 - Atualização de informações no portal  
(22) 20/09/2017

---

(21) BR 11 2020 005224-8 A2      Código 15.35 - Atualização de informações no portal  
(22) 18/09/2018

---

(21) BR 11 2020 005225-6 A2      Código 15.35 - Atualização de informações no portal  
(22) 21/09/2018

---

(21) BR 11 2020 005227-2 A2      Código 15.35 - Atualização de informações no portal  
(22) 20/09/2018

---

(21) BR 11 2020 005228-0 A2      Código 15.35 - Atualização de informações no portal  
(22) 17/07/2018

---

(21) BR 11 2020 005229-9 A2      Código 15.35 - Atualização de informações no portal  
(22) 12/09/2018

---

(21) BR 11 2020 005230-2 A2      Código 15.35 - Atualização de informações no portal  
(22) 19/09/2018

---

(21) BR 11 2020 005239-6 A2      Código 15.35 - Atualização de informações no portal  
(22) 14/09/2018

---

(21) BR 11 2020 005241-8 A2      Código 15.35 - Atualização de informações no portal  
(22) 12/09/2018

---

(21) BR 11 2020 005243-4 A2      Código 15.35 - Atualização de informações no portal  
(22) 22/11/2018

---

(21) BR 11 2020 005247-7 A2      Código 15.35 - Atualização de informações no portal  
(22) 18/09/2018

---

(21) BR 11 2020 005249-3 A2      Código 15.35 - Atualização de informações no portal  
(22) 21/09/2018

---

(21) BR 11 2020 005252-3 A2      Código 15.35 - Atualização de informações no portal  
(22) 19/09/2018

---

(21) BR 11 2020 005253-1 A2      Código 15.35 - Atualização de informações no portal  
(22) 03/10/2018

---

(21) BR 11 2020 005254-0 A2      Código 15.35 - Atualização de informações no portal  
(22) 10/09/2018

---

(21) BR 11 2020 005255-8 A2      Código 15.35 - Atualização de informações no portal  
(22) 10/09/2018

---

(21) BR 11 2020 005256-6 A2      Código 15.35 - Atualização de informações no portal  
(22) 21/09/2018

---

(21) BR 11 2020 005257-4 A2      Código 15.35 - Atualização de informações no portal  
(22) 21/09/2018

---

(21) BR 11 2020 005260-4 A2      Código 15.35 - Atualização de informações no portal  
(22) 19/09/2018

---

(21) BR 11 2020 005265-5 A2      Código 15.35 - Atualização de informações no portal  
(22) 18/09/2017

---

(21) BR 11 2020 005267-1 A2      Código 15.35 - Atualização de informações no portal  
(22) 18/09/2018

---

(21) BR 11 2020 005268-0 A2      Código 15.35 - Atualização de informações no portal  
(22) 22/08/2018

---

(21) BR 11 2020 005271-0 A2      Código 15.35 - Atualização de informações no portal

---

	(22) 01/10/2018
<b>(21) BR 11 2020 005274-4 A2</b>	Código 15.35 - Atualização de informações no portal (22) 05/09/2018
<b>(21) BR 11 2020 005276-0 A2</b>	Código 15.35 - Atualização de informações no portal (22) 01/10/2018
<b>(21) BR 11 2020 005278-7 A2</b>	Código 15.35 - Atualização de informações no portal (22) 20/09/2018
<b>(21) BR 11 2020 005279-5 A2</b>	Código 15.35 - Atualização de informações no portal (22) 20/09/2018
<b>(21) BR 11 2020 005280-9 A2</b>	Código 15.35 - Atualização de informações no portal (22) 25/09/2018
<b>(21) BR 11 2020 005284-1 A2</b>	Código 15.35 - Atualização de informações no portal (22) 24/09/2018
<b>(21) BR 11 2020 005285-0 A2</b>	Código 15.35 - Atualização de informações no portal (22) 15/06/2018
<b>(21) BR 11 2020 005287-6 A2</b>	Código 15.35 - Atualização de informações no portal (22) 28/09/2018
<b>(21) BR 11 2020 005289-2 A2</b>	Código 15.35 - Atualização de informações no portal (22) 26/09/2018
<b>(21) BR 11 2020 005290-6 A2</b>	Código 15.35 - Atualização de informações no portal (22) 12/09/2018
<b>(21) BR 11 2020 005293-0 A2</b>	Código 15.35 - Atualização de informações no portal (22) 11/10/2018
<b>(21) BR 11 2020 005294-9 A2</b>	Código 15.35 - Atualização de informações no portal (22) 07/09/2018
<b>(21) BR 11 2020 005296-5 A2</b>	Código 15.35 - Atualização de informações no portal (22) 18/09/2018

---

<b>(21) BR 11 2020 005299-0 A2</b>	Código 15.35 - Atualização de informações no portal (22) 14/02/2019
<hr/>	
<b>(21) BR 11 2020 005302-3 A2</b>	Código 15.35 - Atualização de informações no portal (22) 08/10/2018
<hr/>	
<b>(21) BR 11 2020 005308-2 A2</b>	Código 15.35 - Atualização de informações no portal (22) 23/08/2018
<hr/>	
<b>(21) BR 11 2020 005309-0 A2</b>	Código 15.35 - Atualização de informações no portal (22) 12/12/2017
<hr/>	
<b>(21) BR 11 2020 005311-2 A2</b>	Código 15.35 - Atualização de informações no portal (22) 17/09/2018
<hr/>	
<b>(21) BR 11 2020 005312-0 A2</b>	Código 15.35 - Atualização de informações no portal (22) 19/09/2018
<hr/>	
<b>(21) BR 11 2020 005314-7 A2</b>	Código 15.35 - Atualização de informações no portal (22) 07/09/2018
<hr/>	
<b>(21) BR 11 2020 005317-1 A2</b>	Código 15.35 - Atualização de informações no portal (22) 22/11/2018
<hr/>	
<b>(21) BR 11 2020 005318-0 A2</b>	Código 15.35 - Atualização de informações no portal (22) 26/10/2018
<hr/>	
<b>(21) BR 11 2020 005321-0 A2</b>	Código 15.35 - Atualização de informações no portal (22) 17/09/2018
<hr/>	
<b>(21) BR 11 2020 005322-8 A2</b>	Código 15.35 - Atualização de informações no portal (22) 18/09/2018
<hr/>	
<b>(21) BR 11 2020 005323-6 A2</b>	Código 15.35 - Atualização de informações no portal (22) 28/09/2018
<hr/>	
<b>(21) BR 11 2020 005325-2 A2</b>	Código 15.35 - Atualização de informações no portal (22) 18/09/2018
<hr/>	
<b>(21) BR 11 2020 005326-0 A2</b>	Código 15.35 - Atualização de informações no portal (22) 29/09/2017

---

(21) BR 11 2020 005329-5 A2      Código 15.35 - Atualização de informações no portal  
(22) 16/08/2018

---

(21) BR 11 2020 005331-7 A2      Código 15.35 - Atualização de informações no portal  
(22) 29/09/2017

---

(21) BR 11 2020 005335-0 A2      Código 15.35 - Atualização de informações no portal  
(22) 10/08/2018

---

(21) BR 11 2020 005343-0 A2      Código 15.35 - Atualização de informações no portal  
(22) 13/09/2018

---

(21) BR 11 2020 005347-3 A2      Código 15.35 - Atualização de informações no portal  
(22) 18/09/2018

---

(21) BR 11 2020 005350-3 A2      Código 15.35 - Atualização de informações no portal  
(22) 01/08/2018

---

(21) BR 11 2020 005351-1 A2      Código 15.35 - Atualização de informações no portal  
(22) 18/09/2018

---

(21) BR 11 2020 005352-0 A2      Código 15.35 - Atualização de informações no portal  
(22) 11/10/2018

---

(21) BR 11 2020 005354-6 A2      Código 15.35 - Atualização de informações no portal  
(22) 23/08/2018

---

(21) BR 11 2020 005356-2 A2      Código 15.35 - Atualização de informações no portal  
(22) 18/09/2018

---

(21) BR 11 2020 005359-7 A2      Código 15.35 - Atualização de informações no portal  
(22) 19/09/2018

---

(21) BR 11 2020 005360-0 A2      Código 15.35 - Atualização de informações no portal  
(22) 13/09/2018

---

(21) BR 11 2020 005361-9 A2      Código 15.35 - Atualização de informações no portal  
(22) 19/09/2018

---

(21) BR 11 2020 005363-5 A2      Código 15.35 - Atualização de informações no portal

---

	(22) 19/09/2018
<b>(21) BR 11 2020 005364-3 A2</b>	Código 15.35 - Atualização de informações no portal (22) 02/08/2018
<b>(21) BR 11 2020 005365-1 A2</b>	Código 15.35 - Atualização de informações no portal (22) 20/09/2018
<b>(21) BR 11 2020 005367-8 A2</b>	Código 15.35 - Atualização de informações no portal (22) 17/09/2018
<b>(21) BR 11 2020 005370-8 A2</b>	Código 15.35 - Atualização de informações no portal (22) 10/10/2018
<b>(21) BR 11 2020 005371-6 A2</b>	Código 15.35 - Atualização de informações no portal (22) 19/09/2017
<b>(21) BR 11 2020 005372-4 A2</b>	Código 15.35 - Atualização de informações no portal (22) 20/09/2018
<b>(21) BR 11 2020 005373-2 A2</b>	Código 15.35 - Atualização de informações no portal (22) 18/09/2018
<b>(21) BR 11 2020 005374-0 A2</b>	Código 15.35 - Atualização de informações no portal (22) 20/09/2018
<b>(21) BR 11 2020 005375-9 A2</b>	Código 15.35 - Atualização de informações no portal (22) 20/09/2018
<b>(21) BR 11 2020 005376-7 A2</b>	Código 15.35 - Atualização de informações no portal (22) 17/07/2018
<b>(21) BR 11 2020 005378-3 A2</b>	Código 15.35 - Atualização de informações no portal (22) 20/09/2018
<b>(21) BR 11 2020 005379-1 A2</b>	Código 15.35 - Atualização de informações no portal (22) 19/09/2018
<b>(21) BR 11 2020 005380-5 A2</b>	Código 15.35 - Atualização de informações no portal (22) 20/09/2018

---

(21) BR 11 2020 005382-1 A2      Código 15.35 - Atualização de informações no portal  
(22) 18/09/2018

---

(21) BR 11 2020 005383-0 A2      Código 15.35 - Atualização de informações no portal  
(22) 11/09/2018

---

(21) BR 11 2020 005384-8 A2      Código 15.35 - Atualização de informações no portal  
(22) 17/09/2018

---

(21) BR 11 2020 005385-6 A2      Código 15.35 - Atualização de informações no portal  
(22) 09/10/2018

---

(21) BR 11 2020 005388-0 A2      Código 15.35 - Atualização de informações no portal  
(22) 13/11/2017

---

(21) BR 11 2020 005390-2 A2      Código 15.35 - Atualização de informações no portal  
(22) 20/09/2018

---

(21) BR 11 2020 005391-0 A2      Código 15.35 - Atualização de informações no portal  
(22) 26/09/2018

---

(21) BR 11 2020 005392-9 A2      Código 15.35 - Atualização de informações no portal  
(22) 11/09/2018

---

(21) BR 11 2020 005393-7 A2      Código 15.35 - Atualização de informações no portal  
(22) 14/11/2017

---

(21) BR 11 2020 005394-5 A2      Código 15.35 - Atualização de informações no portal  
(22) 19/10/2018

---

(21) BR 11 2020 005396-1 A2      Código 15.35 - Atualização de informações no portal  
(22) 18/09/2018

---

(21) BR 11 2020 005397-0 A2      Código 15.35 - Atualização de informações no portal  
(22) 24/09/2018

---

(21) BR 11 2020 005398-8 A2      Código 15.35 - Atualização de informações no portal  
(22) 11/09/2018

---

(21) BR 11 2020 005401-1 A2      Código 15.35 - Atualização de informações no portal  
(22) 04/09/2018

---

(21) BR 11 2020 005402-0 A2      Código 15.35 - Atualização de informações no portal  
(22) 20/09/2018

---

(21) BR 11 2020 005403-8 A2      Código 15.35 - Atualização de informações no portal  
(22) 19/09/2018

---

(21) BR 11 2020 005404-6 A2      Código 15.35 - Atualização de informações no portal  
(22) 18/09/2018

---

(21) BR 11 2020 005406-2 A2      Código 15.35 - Atualização de informações no portal  
(22) 19/09/2018

---

(21) BR 11 2020 005407-0 A2      Código 15.35 - Atualização de informações no portal  
(22) 20/09/2018

---

(21) BR 11 2020 005408-9 A2      Código 15.35 - Atualização de informações no portal  
(22) 14/09/2018

---

(21) BR 11 2020 005409-7 A2      Código 15.35 - Atualização de informações no portal  
(22) 17/09/2018

---

(21) BR 11 2020 005413-5 A2      Código 15.35 - Atualização de informações no portal  
(22) 19/09/2018

---

(21) BR 11 2020 005414-3 A2      Código 15.35 - Atualização de informações no portal  
(22) 14/01/2019

---

(21) BR 11 2020 005415-1 A2      Código 15.35 - Atualização de informações no portal  
(22) 20/09/2017

---

(21) BR 11 2020 005416-0 A2      Código 15.35 - Atualização de informações no portal  
(22) 18/09/2018

---

(21) BR 11 2020 005418-6 A2      Código 15.35 - Atualização de informações no portal  
(22) 21/09/2018

---

(21) BR 11 2020 005419-4 A2      Código 15.35 - Atualização de informações no portal  
(22) 02/10/2018

---

(21) BR 11 2020 005421-6 A2      Código 15.35 - Atualização de informações no portal



---

	(22) 19/09/2018
(21) BR 11 2020 005424-0 A2	Código 15.35 - Atualização de informações no portal (22) 20/09/2018
(21) BR 11 2020 005425-9 A2	Código 15.35 - Atualização de informações no portal (22) 17/09/2018
(21) BR 11 2020 005428-3 A2	Código 15.35 - Atualização de informações no portal (22) 27/09/2018
(21) BR 11 2020 005430-5 A2	Código 15.35 - Atualização de informações no portal (22) 19/09/2018
(21) BR 11 2020 005432-1 A2	Código 15.35 - Atualização de informações no portal (22) 21/09/2018
(21) BR 11 2020 005435-6 A2	Código 15.35 - Atualização de informações no portal (22) 25/09/2018
(21) BR 11 2020 005436-4 A2	Código 15.35 - Atualização de informações no portal (22) 19/09/2018
(21) BR 11 2020 005438-0 A2	Código 15.35 - Atualização de informações no portal (22) 20/09/2018
(21) BR 11 2020 005439-9 A2	Código 15.35 - Atualização de informações no portal (22) 08/10/2018
(21) BR 11 2020 005440-2 A2	Código 15.35 - Atualização de informações no portal (22) 19/09/2018
(21) BR 11 2020 005441-0 A2	Código 15.35 - Atualização de informações no portal (22) 31/10/2017
(21) BR 11 2020 005442-9 A2	Código 15.35 - Atualização de informações no portal (22) 16/11/2017
(21) BR 11 2020 005443-7 A2	Código 15.35 - Atualização de informações no portal (22) 21/09/2018

---

(21) BR 11 2020 005444-5 A2                      Código 15.35 - Atualização de informações no portal  
(22) 18/09/2018

---

(21) BR 11 2020 005445-3 A2                      Código 15.35 - Atualização de informações no portal  
(22) 20/09/2018

---

(21) BR 11 2020 005449-6 A2                      Código 15.35 - Atualização de informações no portal  
(22) 21/09/2018

---

(21) BR 11 2020 005450-0 A2                      Código 15.35 - Atualização de informações no portal  
(22) 25/09/2018

---

(21) BR 11 2020 005453-4 A2                      Código 15.35 - Atualização de informações no portal  
(22) 21/09/2017

---

(21) BR 11 2020 005454-2 A2                      Código 15.35 - Atualização de informações no portal  
(22) 25/09/2018

---

(21) BR 11 2020 005455-0 A2                      Código 15.35 - Atualização de informações no portal  
(22) 20/09/2018

---

(21) BR 11 2020 005456-9 A2                      Código 15.35 - Atualização de informações no portal  
(22) 23/08/2018

---

(21) BR 11 2020 005457-7 A2                      Código 15.35 - Atualização de informações no portal  
(22) 05/10/2018

---

(21) BR 11 2020 005458-5 A2                      Código 15.35 - Atualização de informações no portal  
(22) 19/09/2018

---

(21) BR 11 2020 005459-3 A2                      Código 15.35 - Atualização de informações no portal  
(22) 20/09/2018

---

(21) BR 11 2020 005460-7 A2                      Código 15.35 - Atualização de informações no portal  
(22) 11/09/2018

---

(21) BR 11 2020 005461-5 A2                      Código 15.35 - Atualização de informações no portal  
(22) 19/09/2018

---

(21) BR 11 2020 005463-1 A2                      Código 15.35 - Atualização de informações no portal  
(22) 10/10/2018

---

(21) BR 11 2020 005464-0 A2      Código 15.35 - Atualização de informações no portal  
(22) 21/09/2017

---

(21) BR 11 2020 005465-8 A2      Código 15.35 - Atualização de informações no portal  
(22) 20/09/2018

---

(21) BR 11 2020 005466-6 A2      Código 15.35 - Atualização de informações no portal  
(22) 04/09/2018

---

(21) BR 11 2020 005469-0 A2      Código 15.35 - Atualização de informações no portal  
(22) 19/09/2018

---

(21) BR 11 2020 005470-4 A2      Código 15.35 - Atualização de informações no portal  
(22) 20/09/2018

---

(21) BR 11 2020 005471-2 A2      Código 15.35 - Atualização de informações no portal  
(22) 12/09/2018

---

(21) BR 11 2020 005472-0 A2      Código 15.35 - Atualização de informações no portal  
(22) 21/09/2017

---

(21) BR 11 2020 005473-9 A2      Código 15.35 - Atualização de informações no portal  
(22) 23/08/2018

---

(21) BR 11 2020 005475-5 A2      Código 15.35 - Atualização de informações no portal  
(22) 27/09/2018

---

(21) BR 11 2020 005477-1 A2      Código 15.35 - Atualização de informações no portal  
(22) 30/09/2017

---

(21) BR 11 2020 005480-1 A2      Código 15.35 - Atualização de informações no portal  
(22) 18/09/2018

---

(21) BR 11 2020 005481-0 A2      Código 15.35 - Atualização de informações no portal  
(22) 21/09/2018

---

(21) BR 11 2020 005482-8 A2      Código 15.35 - Atualização de informações no portal  
(22) 11/09/2018

---

(21) BR 11 2020 005483-6 A2      Código 15.35 - Atualização de informações no portal

---

	(22) 19/09/2018
(21) BR 11 2020 005484-4 A2	Código 15.35 - Atualização de informações no portal (22) 06/10/2017
(21) BR 11 2020 005486-0 A2	Código 15.35 - Atualização de informações no portal (22) 18/09/2018
(21) BR 11 2020 005488-7 A2	Código 15.35 - Atualização de informações no portal (22) 19/09/2018
(21) BR 11 2020 005489-5 A2	Código 15.35 - Atualização de informações no portal (22) 20/09/2018
(21) BR 11 2020 005491-7 A2	Código 15.35 - Atualização de informações no portal (22) 18/09/2018
(21) BR 11 2020 005493-3 A2	Código 15.35 - Atualização de informações no portal (22) 02/10/2018
(21) BR 11 2020 005494-1 A2	Código 15.35 - Atualização de informações no portal (22) 18/09/2018
(21) BR 11 2020 005495-0 A2	Código 15.35 - Atualização de informações no portal (22) 28/09/2018
(21) BR 11 2020 005496-8 A2	Código 15.35 - Atualização de informações no portal (22) 21/09/2017
(21) BR 11 2020 005499-2 A2	Código 15.35 - Atualização de informações no portal (22) 30/08/2018
(21) BR 11 2020 005500-0 A2	Código 15.35 - Atualização de informações no portal (22) 19/09/2018
(21) BR 11 2020 005503-4 A2	Código 15.35 - Atualização de informações no portal (22) 14/05/2018
(21) BR 11 2020 005506-9 A2	Código 15.35 - Atualização de informações no portal (22) 20/09/2018

---

(21) BR 11 2020 005508-5 A2      Código 15.35 - Atualização de informações no portal  
(22) 19/09/2018

---

(21) BR 11 2020 005514-0 A2      Código 15.35 - Atualização de informações no portal  
(22) 12/10/2018

---

(21) BR 11 2020 005516-6 A2      Código 15.35 - Atualização de informações no portal  
(22) 20/09/2018

---

(21) BR 11 2020 005520-4 A2      Código 15.35 - Atualização de informações no portal  
(22) 20/09/2017

---

(21) BR 11 2020 005522-0 A2      Código 15.35 - Atualização de informações no portal  
(22) 18/09/2018

---

(21) BR 11 2020 005524-7 A2      Código 15.35 - Atualização de informações no portal  
(22) 07/10/2019

---

(21) BR 11 2020 005525-5 A2      Código 15.35 - Atualização de informações no portal  
(22) 21/09/2018

---

(21) BR 11 2020 005529-8 A2      Código 15.35 - Atualização de informações no portal  
(22) 20/09/2018

---

(21) BR 11 2020 005533-6 A2      Código 15.35 - Atualização de informações no portal  
(22) 25/09/2017

---

(21) BR 11 2020 005535-2 A2      Código 15.35 - Atualização de informações no portal  
(22) 28/08/2018

---

(21) BR 11 2020 005537-9 A2      Código 15.35 - Atualização de informações no portal  
(22) 18/09/2018

---

(21) BR 11 2020 005539-5 A2      Código 15.35 - Atualização de informações no portal  
(22) 20/09/2018

---

(21) BR 11 2020 005542-5 A2      Código 15.35 - Atualização de informações no portal  
(22) 19/09/2018

---

(21) BR 11 2020 005543-3 A2      Código 15.35 - Atualização de informações no portal  
(22) 29/08/2018

---

(21) BR 11 2020 005548-4 A2      Código 15.35 - Atualização de informações no portal  
(22) 20/09/2018

---

(21) BR 11 2020 005549-2 A2      Código 15.35 - Atualização de informações no portal  
(22) 19/09/2018

---

(21) BR 11 2020 005561-1 A2      Código 15.35 - Atualização de informações no portal  
(22) 20/09/2018

---

(21) BR 11 2020 005563-8 A2      Código 15.35 - Atualização de informações no portal  
(22) 21/09/2018

---

(21) BR 11 2020 005565-4 A2      Código 15.35 - Atualização de informações no portal  
(22) 21/09/2018

---

(21) BR 11 2020 005566-2 A2      Código 15.35 - Atualização de informações no portal  
(22) 05/09/2018

---

(21) BR 11 2020 005569-7 A2      Código 15.35 - Atualização de informações no portal  
(22) 21/09/2018

---

(21) BR 11 2020 005570-0 A2      Código 15.35 - Atualização de informações no portal  
(22) 20/09/2018

---

(21) BR 11 2020 005585-9 A2      Código 15.35 - Atualização de informações no portal  
(22) 08/08/2018

---

(21) BR 11 2020 005593-0 A2      Código 15.35 - Atualização de informações no portal  
(22) 21/09/2018

---

(21) BR 11 2020 005594-8 A2      Código 15.35 - Atualização de informações no portal  
(22) 18/09/2018

---

(21) BR 11 2020 005595-6 A2      Código 15.35 - Atualização de informações no portal  
(22) 05/09/2018

---

(21) BR 11 2020 005596-4 A2      Código 15.35 - Atualização de informações no portal  
(22) 20/05/2019

---

(21) BR 11 2020 005598-0 A2      Código 15.35 - Atualização de informações no portal

---

	(22) 12/06/2018
<b>(21) BR 11 2020 005599-9 A2</b>	Código 15.35 - Atualização de informações no portal (22) 29/09/2017
<b>(21) BR 11 2020 005602-2 A2</b>	Código 15.35 - Atualização de informações no portal (22) 25/09/2018
<b>(21) BR 11 2020 005603-0 A2</b>	Código 15.35 - Atualização de informações no portal (22) 20/09/2018
<b>(21) BR 11 2020 005604-9 A2</b>	Código 15.35 - Atualização de informações no portal (22) 03/10/2018
<b>(21) BR 11 2020 005605-7 A2</b>	Código 15.35 - Atualização de informações no portal (22) 24/09/2018
<b>(21) BR 11 2020 005606-5 A2</b>	Código 15.35 - Atualização de informações no portal (22) 19/09/2018
<b>(21) BR 11 2020 005607-3 A2</b>	Código 15.35 - Atualização de informações no portal (22) 24/09/2018
<b>(21) BR 11 2020 005609-0 A2</b>	Código 15.35 - Atualização de informações no portal (22) 13/08/2018
<b>(21) BR 11 2020 005611-1 A2</b>	Código 15.35 - Atualização de informações no portal (22) 06/09/2018
<b>(21) BR 11 2020 005612-0 A2</b>	Código 15.35 - Atualização de informações no portal (22) 28/09/2018
<b>(21) BR 11 2020 005613-8 A2</b>	Código 15.35 - Atualização de informações no portal (22) 14/09/2018
<b>(21) BR 11 2020 005614-6 A2</b>	Código 15.35 - Atualização de informações no portal (22) 06/09/2018
<b>(21) BR 11 2020 005615-4 A2</b>	Código 15.35 - Atualização de informações no portal (22) 13/11/2017

---

(21) BR 11 2020 005616-2 A2      Código 15.35 - Atualização de informações no portal  
(22) 24/09/2018

---

(21) BR 11 2020 005617-0 A2      Código 15.35 - Atualização de informações no portal  
(22) 20/09/2018

---

(21) BR 11 2020 005618-9 A2      Código 15.35 - Atualização de informações no portal  
(22) 28/08/2018

---

(21) BR 11 2020 005620-0 A2      Código 15.35 - Atualização de informações no portal  
(22) 13/09/2018

---

(21) BR 11 2020 005621-9 A2      Código 15.35 - Atualização de informações no portal  
(22) 11/09/2018

---

(21) BR 11 2020 005625-1 A2      Código 15.35 - Atualização de informações no portal  
(22) 20/09/2018

---

(21) BR 11 2020 005626-0 A2      Código 15.35 - Atualização de informações no portal  
(22) 14/09/2018

---

(21) BR 11 2020 005628-6 A2      Código 15.35 - Atualização de informações no portal  
(22) 19/09/2018

---

(21) BR 11 2020 005630-8 A2      Código 15.35 - Atualização de informações no portal  
(22) 04/10/2018

---

(21) BR 11 2020 005633-2 A2      Código 15.35 - Atualização de informações no portal  
(22) 20/09/2018

---

(21) BR 11 2020 005634-0 A2      Código 15.35 - Atualização de informações no portal  
(22) 21/09/2018

---

(21) BR 11 2020 005635-9 A2      Código 15.35 - Atualização de informações no portal  
(22) 26/09/2018

---

(21) BR 11 2020 005636-7 A2      Código 15.35 - Atualização de informações no portal  
(22) 20/09/2018

---

(21) BR 11 2020 005637-5 A2      Código 15.35 - Atualização de informações no portal  
(22) 19/09/2018



---

(21) BR 11 2020 005639-1 A2      Código 15.35 - Atualização de informações no portal  
(22) 14/09/2018

---

(21) BR 11 2020 005640-5 A2      Código 15.35 - Atualização de informações no portal  
(22) 13/09/2018

---

(21) BR 11 2020 005646-4 A2      Código 15.35 - Atualização de informações no portal  
(22) 14/09/2018

---

(21) BR 11 2020 005647-2 A2      Código 15.35 - Atualização de informações no portal  
(22) 23/10/2018

---

(21) BR 11 2020 005651-0 A2      Código 15.35 - Atualização de informações no portal  
(22) 21/09/2018

---

(21) BR 11 2020 005653-7 A2      Código 15.35 - Atualização de informações no portal  
(22) 22/09/2017

---

(21) BR 11 2020 005665-0 A2      Código 15.35 - Atualização de informações no portal  
(22) 22/09/2017

---

(21) BR 11 2020 005668-5 A2      Código 15.35 - Atualização de informações no portal  
(22) 21/09/2018

---

(21) BR 11 2020 005671-5 A2      Código 15.35 - Atualização de informações no portal  
(22) 21/09/2018

---

(21) BR 11 2020 005673-1 A2      Código 15.35 - Atualização de informações no portal  
(22) 11/09/2018

---

(21) BR 11 2020 005675-8 A2      Código 15.35 - Atualização de informações no portal  
(22) 20/09/2018

---

(21) BR 11 2020 005676-6 A2      Código 15.35 - Atualização de informações no portal  
(22) 20/09/2018

---

(21) BR 11 2020 005679-0 A2      Código 15.35 - Atualização de informações no portal  
(22) 29/08/2018

---

(21) BR 11 2020 005682-0 A2      Código 15.35 - Atualização de informações no portal

---

	(22) 18/10/2018
<b>(21) BR 11 2020 005684-7 A2</b>	Código 15.35 - Atualização de informações no portal (22) 25/09/2018
<b>(21) BR 11 2020 005685-5 A2</b>	Código 15.35 - Atualização de informações no portal (22) 21/09/2018
<b>(21) BR 11 2020 005686-3 A2</b>	Código 15.35 - Atualização de informações no portal (22) 22/09/2018
<b>(21) BR 11 2020 005687-1 A2</b>	Código 15.35 - Atualização de informações no portal (22) 13/09/2018
<b>(21) BR 11 2020 005688-0 A2</b>	Código 15.35 - Atualização de informações no portal (22) 31/10/2018
<b>(21) BR 11 2020 005689-8 A2</b>	Código 15.35 - Atualização de informações no portal (22) 02/10/2018
<b>(21) BR 11 2020 005692-8 A2</b>	Código 15.35 - Atualização de informações no portal (22) 21/08/2018
<b>(21) BR 11 2020 005695-2 A2</b>	Código 15.35 - Atualização de informações no portal (22) 04/10/2018
<b>(21) BR 11 2020 005696-0 A2</b>	Código 15.35 - Atualização de informações no portal (22) 27/08/2018
<b>(21) BR 11 2020 005700-2 A2</b>	Código 15.35 - Atualização de informações no portal (22) 23/09/2018
<b>(21) BR 11 2020 005702-9 A2</b>	Código 15.35 - Atualização de informações no portal (22) 14/09/2018
<b>(21) BR 11 2020 005703-7 A2</b>	Código 15.35 - Atualização de informações no portal (22) 26/09/2018
<b>(21) BR 11 2020 005704-5 A2</b>	Código 15.35 - Atualização de informações no portal (22) 19/09/2018

---

(21) BR 11 2020 005705-3 A2      Código 15.35 - Atualização de informações no portal  
(22) 19/09/2018

---

(21) BR 11 2020 005709-6 A2      Código 15.35 - Atualização de informações no portal  
(22) 28/09/2018

---

(21) BR 11 2020 005710-0 A2      Código 15.35 - Atualização de informações no portal  
(22) 25/09/2018

---

(21) BR 11 2020 005711-8 A2      Código 15.35 - Atualização de informações no portal  
(22) 25/09/2018

---

(21) BR 11 2020 005713-4 A2      Código 15.35 - Atualização de informações no portal  
(22) 30/08/2018

---

(21) BR 11 2020 005714-2 A2      Código 15.35 - Atualização de informações no portal  
(22) 21/09/2018

---

(21) BR 11 2020 005716-9 A2      Código 15.35 - Atualização de informações no portal  
(22) 18/09/2018

---

(21) BR 11 2020 005718-5 A2      Código 15.35 - Atualização de informações no portal  
(22) 26/09/2018

---

(21) BR 11 2020 005719-3 A2      Código 15.35 - Atualização de informações no portal  
(22) 06/09/2018

---

(21) BR 11 2020 005720-7 A2      Código 15.35 - Atualização de informações no portal  
(22) 27/09/2018

---

(21) BR 11 2020 005723-1 A2      Código 15.35 - Atualização de informações no portal  
(22) 17/09/2018

---

(21) BR 11 2020 005724-0 A2      Código 15.35 - Atualização de informações no portal  
(22) 25/09/2018

---

(21) BR 11 2020 005727-4 A2      Código 15.35 - Atualização de informações no portal  
(22) 13/10/2017

---

(21) BR 11 2020 005728-2 A2      Código 15.35 - Atualização de informações no portal  
(22) 21/09/2018

---

(21) BR 11 2020 005730-4 A2      Código 15.35 - Atualização de informações no portal  
(22) 20/09/2018

---

(21) BR 11 2020 005731-2 A2      Código 15.35 - Atualização de informações no portal  
(22) 27/09/2018

---

(21) BR 11 2020 005733-9 A2      Código 15.35 - Atualização de informações no portal  
(22) 13/10/2018

---

(21) BR 11 2020 005736-3 A2      Código 15.35 - Atualização de informações no portal  
(22) 17/09/2018

---

(21) BR 11 2020 005739-8 A2      Código 15.35 - Atualização de informações no portal  
(22) 21/09/2018

---

(21) BR 11 2020 005740-1 A2      Código 15.35 - Atualização de informações no portal  
(22) 12/10/2018

---

(21) BR 11 2020 005742-8 A2      Código 15.35 - Atualização de informações no portal  
(22) 21/09/2018

---

(21) BR 11 2020 005744-4 A2      Código 15.35 - Atualização de informações no portal  
(22) 25/09/2018

---

(21) BR 11 2020 005746-0 A2      Código 15.35 - Atualização de informações no portal  
(22) 09/10/2018

---

(21) BR 11 2020 005747-9 A2      Código 15.35 - Atualização de informações no portal  
(22) 28/09/2018

---

(21) BR 11 2020 005748-7 A2      Código 15.35 - Atualização de informações no portal  
(22) 07/09/2018

---

(21) BR 11 2020 005749-5 A2      Código 15.35 - Atualização de informações no portal  
(22) 26/09/2018

---

(21) BR 11 2020 005751-7 A2      Código 15.35 - Atualização de informações no portal  
(22) 17/09/2018

---

(21) BR 11 2020 005753-3 A2      Código 15.35 - Atualização de informações no portal

---

	(22) 27/09/2018
<b>(21) BR 11 2020 005754-1 A2</b>	Código 15.35 - Atualização de informações no portal (22) 21/09/2018
<b>(21) BR 11 2020 005755-0 A2</b>	Código 15.35 - Atualização de informações no portal (22) 02/10/2018
<b>(21) BR 11 2020 005756-8 A2</b>	Código 15.35 - Atualização de informações no portal (22) 28/09/2017
<b>(21) BR 11 2020 005757-6 A2</b>	Código 15.35 - Atualização de informações no portal (22) 25/09/2018
<b>(21) BR 11 2020 005762-2 A2</b>	Código 15.35 - Atualização de informações no portal (22) 01/10/2018
<b>(21) BR 11 2020 005766-5 A2</b>	Código 15.35 - Atualização de informações no portal (22) 28/09/2018
<b>(21) BR 11 2020 005767-3 A2</b>	Código 15.35 - Atualização de informações no portal (22) 20/09/2018
<b>(21) BR 11 2020 005769-0 A2</b>	Código 15.35 - Atualização de informações no portal (22) 25/09/2018
<b>(21) BR 11 2020 005770-3 A2</b>	Código 15.35 - Atualização de informações no portal (22) 25/09/2018
<b>(21) BR 11 2020 005771-1 A2</b>	Código 15.35 - Atualização de informações no portal (22) 21/09/2018
<b>(21) BR 11 2020 005774-6 A2</b>	Código 15.35 - Atualização de informações no portal (22) 25/09/2018
<b>(21) BR 11 2020 005776-2 A2</b>	Código 15.35 - Atualização de informações no portal (22) 12/10/2018
<b>(21) BR 11 2020 005777-0 A2</b>	Código 15.35 - Atualização de informações no portal (22) 09/10/2017

---

<b>(21) BR 11 2020 005784-3 A2</b>	Código 15.35 - Atualização de informações no portal (22) 12/09/2018
<hr/>	
<b>(21) BR 11 2020 005786-0 A2</b>	Código 15.35 - Atualização de informações no portal (22) 29/09/2017
<hr/>	
<b>(21) BR 11 2020 005787-8 A2</b>	Código 15.35 - Atualização de informações no portal (22) 15/11/2018
<hr/>	
<b>(21) BR 11 2020 005788-6 A2</b>	Código 15.35 - Atualização de informações no portal (22) 25/09/2018
<hr/>	
<b>(21) BR 11 2020 005790-8 A2</b>	Código 15.35 - Atualização de informações no portal (22) 20/09/2018
<hr/>	
<b>(21) BR 11 2020 005793-2 A2</b>	Código 15.35 - Atualização de informações no portal (22) 26/09/2017
<hr/>	
<b>(21) BR 11 2020 005795-9 A2</b>	Código 15.35 - Atualização de informações no portal (22) 05/10/2018
<hr/>	
<b>(21) BR 11 2020 005798-3 A2</b>	Código 15.35 - Atualização de informações no portal (22) 24/09/2018
<hr/>	
<b>(21) BR 11 2020 005799-1 A2</b>	Código 15.35 - Atualização de informações no portal (22) 25/09/2018
<hr/>	
<b>(21) BR 11 2020 005800-9 A2</b>	Código 15.35 - Atualização de informações no portal (22) 11/10/2018
<hr/>	
<b>(21) BR 11 2020 005802-5 A2</b>	Código 15.35 - Atualização de informações no portal (22) 24/09/2018
<hr/>	
<b>(21) BR 11 2020 005804-1 A2</b>	Código 15.35 - Atualização de informações no portal (22) 27/08/2018
<hr/>	
<b>(21) BR 11 2020 005806-8 A2</b>	Código 15.35 - Atualização de informações no portal (22) 26/09/2018
<hr/>	
<b>(21) BR 11 2020 005808-4 A2</b>	Código 15.35 - Atualização de informações no portal (22) 20/09/2018

---

(21) BR 11 2020 005809-2 A2      Código 15.35 - Atualização de informações no portal  
(22) 20/09/2018

---

(21) BR 11 2020 005810-6 A2      Código 15.35 - Atualização de informações no portal  
(22) 06/09/2018

---

(21) BR 11 2020 005811-4 A2      Código 15.35 - Atualização de informações no portal  
(22) 03/09/2018

---

(21) BR 11 2020 005812-2 A2      Código 15.35 - Atualização de informações no portal  
(22) 04/10/2018

---

(21) BR 11 2020 005814-9 A2      Código 15.35 - Atualização de informações no portal  
(22) 03/10/2018

---

(21) BR 11 2020 005815-7 A2      Código 15.35 - Atualização de informações no portal  
(22) 31/10/2017

---

(21) BR 11 2020 005818-1 A2      Código 15.35 - Atualização de informações no portal  
(22) 19/09/2018

---

(21) BR 11 2020 005820-3 A2      Código 15.35 - Atualização de informações no portal  
(22) 26/09/2017

---

(21) BR 11 2020 005821-1 A2      Código 15.35 - Atualização de informações no portal  
(22) 12/09/2018

---

(21) BR 11 2020 005822-0 A2      Código 15.35 - Atualização de informações no portal  
(22) 22/10/2018

---

(21) BR 11 2020 005823-8 A2      Código 15.35 - Atualização de informações no portal  
(22) 26/09/2018

---

(21) BR 11 2020 005824-6 A2      Código 15.35 - Atualização de informações no portal  
(22) 21/09/2018

---

(21) BR 11 2020 005829-7 A2      Código 15.35 - Atualização de informações no portal  
(22) 07/12/2018

---

(21) BR 11 2020 005831-9 A2      Código 15.35 - Atualização de informações no portal

---

	(22) 05/10/2018
<b>(21) BR 11 2020 005834-3 A2</b>	Código 15.35 - Atualização de informações no portal (22) 27/09/2018
<b>(21) BR 11 2020 005835-1 A2</b>	Código 15.35 - Atualização de informações no portal (22) 25/09/2018
<b>(21) BR 11 2020 005837-8 A2</b>	Código 15.35 - Atualização de informações no portal (22) 18/09/2018
<b>(21) BR 11 2020 005840-8 A2</b>	Código 15.35 - Atualização de informações no portal (22) 28/09/2018
<b>(21) BR 11 2020 005843-2 A2</b>	Código 15.35 - Atualização de informações no portal (22) 21/09/2018
<b>(21) BR 11 2020 005844-0 A2</b>	Código 15.35 - Atualização de informações no portal (22) 16/08/2018
<b>(21) BR 11 2020 005845-9 A2</b>	Código 15.35 - Atualização de informações no portal (22) 25/09/2018
<b>(21) BR 11 2020 005846-7 A2</b>	Código 15.35 - Atualização de informações no portal (22) 24/08/2018
<b>(21) BR 11 2020 005847-5 A2</b>	Código 15.35 - Atualização de informações no portal (22) 27/09/2018
<b>(21) BR 11 2020 005849-1 A2</b>	Código 15.35 - Atualização de informações no portal (22) 14/09/2018
<b>(21) BR 11 2020 005850-5 A2</b>	Código 15.35 - Atualização de informações no portal (22) 17/09/2018
<b>(21) BR 11 2020 005851-3 A2</b>	Código 15.35 - Atualização de informações no portal (22) 21/09/2018
<b>(21) BR 11 2020 005853-0 A2</b>	Código 15.35 - Atualização de informações no portal (22) 17/10/2018



---

(21) BR 11 2020 005854-8 A2      Código 15.35 - Atualização de informações no portal  
(22) 21/09/2018

---

(21) BR 11 2020 005855-6 A2      Código 15.35 - Atualização de informações no portal  
(22) 19/09/2018

---

(21) BR 11 2020 005856-4 A2      Código 15.35 - Atualização de informações no portal  
(22) 26/09/2018

---

(21) BR 11 2020 005857-2 A2      Código 15.35 - Atualização de informações no portal  
(22) 10/09/2018

---

(21) BR 11 2020 005858-0 A2      Código 15.35 - Atualização de informações no portal  
(22) 27/09/2018

---

(21) BR 11 2020 005859-9 A2      Código 15.35 - Atualização de informações no portal  
(22) 24/08/2018

---

(21) BR 11 2020 005861-0 A2      Código 15.35 - Atualização de informações no portal  
(22) 26/09/2018

---

(21) BR 11 2020 005862-9 A2      Código 15.35 - Atualização de informações no portal  
(22) 26/09/2018

---

(21) BR 11 2020 005866-1 A2      Código 15.35 - Atualização de informações no portal  
(22) 25/09/2017

---

(21) BR 11 2020 005868-8 A2      Código 15.35 - Atualização de informações no portal  
(22) 24/09/2018

---

(21) BR 11 2020 005869-6 A2      Código 15.35 - Atualização de informações no portal  
(22) 21/09/2018

---

(21) BR 11 2020 005871-8 A2      Código 15.35 - Atualização de informações no portal  
(22) 19/09/2018

---

(21) BR 11 2020 005873-4 A2      Código 15.35 - Atualização de informações no portal  
(22) 28/09/2017

---

(21) BR 11 2020 005874-2 A2      Código 15.35 - Atualização de informações no portal  
(22) 19/09/2018

---

(21) BR 11 2020 005875-0 A2      Código 15.35 - Atualização de informações no portal  
(22) 26/09/2018

---

(21) BR 11 2020 005877-7 A2      Código 15.35 - Atualização de informações no portal  
(22) 26/09/2018

---

(21) BR 11 2020 005880-7 A2      Código 15.35 - Atualização de informações no portal  
(22) 27/09/2018

---

(21) BR 11 2020 005882-3 A8      Código 15.35 - Atualização de informações no portal  
(22) 02/10/2018

---

(21) BR 11 2020 005883-1 A2      Código 15.35 - Atualização de informações no portal  
(22) 21/09/2018

---

(21) BR 11 2020 005885-8 A2      Código 15.35 - Atualização de informações no portal  
(22) 26/09/2018

---

(21) BR 11 2020 005889-0 A2      Código 15.35 - Atualização de informações no portal  
(22) 25/09/2018

---

(21) BR 11 2020 005890-4 A2      Código 15.35 - Atualização de informações no portal  
(22) 27/09/2018

---

(21) BR 11 2020 005897-1 A2      Código 15.35 - Atualização de informações no portal  
(22) 24/09/2018

---

(21) BR 11 2020 005903-0 A2      Código 15.35 - Atualização de informações no portal  
(22) 29/09/2017

---

(21) BR 11 2020 005910-2 A2      Código 15.35 - Atualização de informações no portal  
(22) 29/09/2017

---

(21) BR 11 2020 005912-9 A2      Código 15.35 - Atualização de informações no portal  
(22) 26/09/2018

---

(21) BR 11 2020 005913-7 A2      Código 15.35 - Atualização de informações no portal  
(22) 26/09/2017

---

(21) BR 11 2020 005914-5 A2      Código 15.35 - Atualização de informações no portal

---

	(22) 13/12/2018
<b>(21) BR 11 2020 005917-0 A2</b>	Código 15.35 - Atualização de informações no portal (22) 07/11/2018
<b>(21) BR 11 2020 005918-8 A2</b>	Código 15.35 - Atualização de informações no portal (22) 27/09/2018
<b>(21) BR 11 2020 005921-8 A2</b>	Código 15.35 - Atualização de informações no portal (22) 21/09/2018
<b>(21) BR 11 2020 005923-4 A2</b>	Código 15.35 - Atualização de informações no portal (22) 25/09/2018
<b>(21) BR 11 2020 005925-0 A2</b>	Código 15.35 - Atualização de informações no portal (22) 25/09/2017
<b>(21) BR 11 2020 005926-9 A2</b>	Código 15.35 - Atualização de informações no portal (22) 21/09/2018
<b>(21) BR 11 2020 005927-7 A2</b>	Código 15.35 - Atualização de informações no portal (22) 04/10/2018
<b>(21) BR 11 2020 005928-5 A2</b>	Código 15.35 - Atualização de informações no portal (22) 19/09/2018
<b>(21) BR 11 2020 005929-3 A2</b>	Código 15.35 - Atualização de informações no portal (22) 21/09/2018
<b>(21) BR 11 2020 005930-7 A2</b>	Código 15.35 - Atualização de informações no portal (22) 21/09/2018
<b>(21) BR 11 2020 005932-3 A2</b>	Código 15.35 - Atualização de informações no portal (22) 25/09/2018
<b>(21) BR 11 2020 005933-1 A2</b>	Código 15.35 - Atualização de informações no portal (22) 18/10/2018
<b>(21) BR 11 2020 005934-0 A2</b>	Código 15.35 - Atualização de informações no portal (22) 26/09/2018

(21) BR 11 2020 005935-8 A2	Código 15.35 - Atualização de informações no portal (22) 25/09/2018
(21) BR 11 2020 005937-4 A2	Código 15.35 - Atualização de informações no portal (22) 25/09/2018
(21) BR 11 2020 005940-4 A2	Código 15.35 - Atualização de informações no portal (22) 28/09/2018
(21) BR 11 2020 005941-2 A2	Código 15.35 - Atualização de informações no portal (22) 16/10/2018
(21) BR 11 2020 005943-9 A2	Código 15.35 - Atualização de informações no portal (22) 25/09/2018
(21) BR 11 2020 005946-3 A2	Código 15.35 - Atualização de informações no portal (22) 01/10/2018
(21) BR 11 2020 005949-8 A2	Código 15.35 - Atualização de informações no portal (22) 18/09/2018
(21) BR 11 2020 005951-0 A2	Código 15.35 - Atualização de informações no portal (22) 26/09/2018
(21) BR 11 2020 005954-4 A2	Código 15.35 - Atualização de informações no portal (22) 01/04/2019
(21) BR 11 2020 005955-2 A2	Código 15.35 - Atualização de informações no portal (22) 13/09/2018
(21) BR 11 2020 005956-0 A2	Código 15.35 - Atualização de informações no portal (22) 16/10/2018
(21) BR 11 2020 005959-5 A2	Código 15.35 - Atualização de informações no portal (22) 19/09/2018
(21) BR 11 2020 005960-9 A2	Código 15.35 - Atualização de informações no portal (22) 18/09/2018
(21) BR 11 2020 005963-3 A2	Código 15.35 - Atualização de informações no portal (22) 27/09/2018

---

(21) BR 11 2020 005964-1 A2      Código 15.35 - Atualização de informações no portal  
(22) 27/09/2018

---

(21) BR 11 2020 005965-0 A2      Código 15.35 - Atualização de informações no portal  
(22) 11/09/2018

---

(21) BR 11 2020 005966-8 A2      Código 15.35 - Atualização de informações no portal  
(22) 25/09/2018

---

(21) BR 11 2020 005967-6 A2      Código 15.35 - Atualização de informações no portal  
(22) 27/09/2018

---

(21) BR 11 2020 005968-4 A2      Código 15.35 - Atualização de informações no portal  
(22) 14/09/2018

---

(21) BR 11 2020 005969-2 A2      Código 15.35 - Atualização de informações no portal  
(22) 28/09/2018

---

(21) BR 11 2020 005971-4 A2      Código 15.35 - Atualização de informações no portal  
(22) 11/09/2018

---

(21) BR 11 2020 005973-0 A2      Código 15.35 - Atualização de informações no portal  
(22) 28/09/2018

---

(21) BR 11 2020 005974-9 A2      Código 15.35 - Atualização de informações no portal  
(22) 13/10/2017

---

(21) BR 11 2020 005975-7 A2      Código 15.35 - Atualização de informações no portal  
(22) 23/08/2018

---

(21) BR 11 2020 005976-5 A2      Código 15.35 - Atualização de informações no portal  
(22) 27/09/2018

---

(21) BR 11 2020 005979-0 A2      Código 15.35 - Atualização de informações no portal  
(22) 28/09/2018

---

(21) BR 11 2020 005980-3 A2      Código 15.35 - Atualização de informações no portal  
(22) 24/09/2018

---

(21) BR 11 2020 005983-8 A2      Código 15.35 - Atualização de informações no portal

---

	(22) 27/09/2018
<b>(21) BR 11 2020 005986-2 A2</b>	Código 15.35 - Atualização de informações no portal (22) 04/10/2018
<b>(21) BR 11 2020 005989-7 A2</b>	Código 15.35 - Atualização de informações no portal (22) 04/10/2018
<b>(21) BR 11 2020 005990-0 A2</b>	Código 15.35 - Atualização de informações no portal (22) 26/09/2018
<b>(21) BR 11 2020 005991-9 A2</b>	Código 15.35 - Atualização de informações no portal (22) 26/09/2018
<b>(21) BR 11 2020 005992-7 A2</b>	Código 15.35 - Atualização de informações no portal (22) 28/09/2018
<b>(21) BR 11 2020 005995-1 A2</b>	Código 15.35 - Atualização de informações no portal (22) 03/10/2018
<b>(21) BR 11 2020 005996-0 A2</b>	Código 15.35 - Atualização de informações no portal (22) 25/09/2018
<b>(21) BR 11 2020 005998-6 A2</b>	Código 15.35 - Atualização de informações no portal (22) 25/09/2018
<b>(21) BR 11 2020 005999-4 A2</b>	Código 15.35 - Atualização de informações no portal (22) 17/08/2018
<b>(21) BR 11 2020 006000-3 A2</b>	Código 15.35 - Atualização de informações no portal (22) 10/09/2018
<b>(21) BR 11 2020 006001-1 A2</b>	Código 15.35 - Atualização de informações no portal (22) 01/10/2018
<b>(21) BR 11 2020 006003-8 A2</b>	Código 15.35 - Atualização de informações no portal (22) 19/10/2018
<b>(21) BR 11 2020 006004-6 A2</b>	Código 15.35 - Atualização de informações no portal (22) 21/09/2018

---

(21) BR 11 2020 006005-4 A2      Código 15.35 - Atualização de informações no portal  
(22) 26/09/2018

---

(21) BR 11 2020 006007-0 A2      Código 15.35 - Atualização de informações no portal  
(22) 21/09/2018

---

(21) BR 11 2020 006009-7 A2      Código 15.35 - Atualização de informações no portal  
(22) 27/09/2018

---

(21) BR 11 2020 006010-0 A2      Código 15.35 - Atualização de informações no portal  
(22) 13/12/2018

---

(21) BR 11 2020 006012-7 A2      Código 15.35 - Atualização de informações no portal  
(22) 17/09/2018

---

(21) BR 11 2020 006014-3 A2      Código 15.35 - Atualização de informações no portal  
(22) 02/07/2018

---

(21) BR 11 2020 006015-1 A2      Código 15.35 - Atualização de informações no portal  
(22) 25/09/2018

---

(21) BR 11 2020 006017-8 A2      Código 15.35 - Atualização de informações no portal  
(22) 27/09/2018

---

(21) BR 11 2020 006018-6 A2      Código 15.35 - Atualização de informações no portal  
(22) 22/10/2018

---

(21) BR 11 2020 006019-4 A2      Código 15.35 - Atualização de informações no portal  
(22) 28/09/2018

---

(21) BR 11 2020 006020-8 A2      Código 15.35 - Atualização de informações no portal  
(22) 29/09/2017

---

(21) BR 11 2020 006021-6 A2      Código 15.35 - Atualização de informações no portal  
(22) 27/09/2018

---

(21) BR 11 2020 006026-7 A2      Código 15.35 - Atualização de informações no portal  
(22) 21/09/2018

---

(21) BR 11 2020 006028-3 A2      Código 15.35 - Atualização de informações no portal  
(22) 25/09/2018

---

(21) BR 11 2020 006029-1 A2      Código 15.35 - Atualização de informações no portal  
(22) 20/09/2018

---

(21) BR 11 2020 006034-8 A2      Código 15.35 - Atualização de informações no portal  
(22) 18/09/2018

---

(21) BR 11 2020 006035-6 A2      Código 15.35 - Atualização de informações no portal  
(22) 29/11/2018

---

(21) BR 11 2020 006037-2 A2      Código 15.35 - Atualização de informações no portal  
(22) 10/10/2018

---

(21) BR 11 2020 006039-9 A2      Código 15.35 - Atualização de informações no portal  
(22) 26/09/2018

---

(21) BR 11 2020 006042-9 A2      Código 15.35 - Atualização de informações no portal  
(22) 12/07/2018

---

(21) BR 11 2020 006043-7 A2      Código 15.35 - Atualização de informações no portal  
(22) 22/10/2018

---

(21) BR 11 2020 006044-5 A2      Código 15.35 - Atualização de informações no portal  
(22) 16/05/2018

---

(21) BR 11 2020 006045-3 A2      Código 15.35 - Atualização de informações no portal  
(22) 19/09/2018

---

(21) BR 11 2020 006048-8 A2      Código 15.35 - Atualização de informações no portal  
(22) 26/09/2018

---

(21) BR 11 2020 006050-0 A2      Código 15.35 - Atualização de informações no portal  
(22) 29/09/2017

---

(21) BR 11 2020 006051-8 A2      Código 15.35 - Atualização de informações no portal  
(22) 27/09/2018

---

(21) BR 11 2020 006054-2 A2      Código 15.35 - Atualização de informações no portal  
(22) 28/09/2018

---

(21) BR 11 2020 006055-0 A2      Código 15.35 - Atualização de informações no portal



---

	(22) 28/09/2018
<b>(21) BR 11 2020 006056-9 A2</b>	Código 15.35 - Atualização de informações no portal (22) 28/09/2018
<b>(21) BR 11 2020 006057-7 A2</b>	Código 15.35 - Atualização de informações no portal (22) 02/07/2018
<b>(21) BR 11 2020 006058-5 A2</b>	Código 15.35 - Atualização de informações no portal (22) 21/09/2018
<b>(21) BR 11 2020 006059-3 A2</b>	Código 15.35 - Atualização de informações no portal (22) 27/09/2018
<b>(21) BR 11 2020 006060-7 A2</b>	Código 15.35 - Atualização de informações no portal (22) 28/09/2018
<b>(21) BR 11 2020 006061-5 A2</b>	Código 15.35 - Atualização de informações no portal (22) 26/07/2018
<b>(21) BR 11 2020 006062-3 A2</b>	Código 15.35 - Atualização de informações no portal (22) 27/09/2018
<b>(21) BR 11 2020 006063-1 A2</b>	Código 15.35 - Atualização de informações no portal (22) 28/09/2018
<b>(21) BR 11 2020 006064-0 A2</b>	Código 15.35 - Atualização de informações no portal (22) 10/10/2018
<b>(21) BR 11 2020 006065-8 A2</b>	Código 15.35 - Atualização de informações no portal (22) 21/09/2018
<b>(21) BR 11 2020 006069-0 A2</b>	Código 15.35 - Atualização de informações no portal (22) 26/09/2018
<b>(21) BR 11 2020 006071-2 A2</b>	Código 15.35 - Atualização de informações no portal (22) 21/09/2018
<b>(21) BR 11 2020 006072-0 A2</b>	Código 15.35 - Atualização de informações no portal (22) 25/09/2018

---

<b>(21) BR 11 2020 006073-9 A2</b>	Código 15.35 - Atualização de informações no portal (22) 25/09/2018
<b>(21) BR 11 2020 006074-7 A2</b>	Código 15.35 - Atualização de informações no portal (22) 05/10/2018
<b>(21) BR 11 2020 006078-0 A2</b>	Código 15.35 - Atualização de informações no portal (22) 27/09/2018
<b>(21) BR 11 2020 006079-8 A2</b>	Código 15.35 - Atualização de informações no portal (22) 13/11/2017
<b>(21) BR 11 2020 006080-1 A2</b>	Código 15.35 - Atualização de informações no portal (22) 29/09/2017
<b>(21) BR 11 2020 006081-0 A2</b>	Código 15.35 - Atualização de informações no portal (22) 24/09/2018
<b>(21) BR 11 2020 006084-4 A2</b>	Código 15.35 - Atualização de informações no portal (22) 05/09/2018
<b>(21) BR 11 2020 006085-2 A2</b>	Código 15.35 - Atualização de informações no portal (22) 02/10/2018
<b>(21) BR 11 2020 006086-0 A2</b>	Código 15.35 - Atualização de informações no portal (22) 17/09/2018
<b>(21) BR 11 2020 006088-7 A2</b>	Código 15.35 - Atualização de informações no portal (22) 24/09/2018
<b>(21) BR 11 2020 006089-5 A2</b>	Código 15.35 - Atualização de informações no portal (22) 25/09/2018
<b>(21) BR 11 2020 006090-9 A2</b>	Código 15.35 - Atualização de informações no portal (22) 26/10/2017
<b>(21) BR 11 2020 006092-5 A2</b>	Código 15.35 - Atualização de informações no portal (22) 19/10/2018
<b>(21) BR 11 2020 006098-4 A2</b>	Código 15.35 - Atualização de informações no portal (22) 27/09/2018

---

(21) BR 11 2020 006103-4 A2      Código 15.35 - Atualização de informações no portal  
(22) 30/09/2017

---

(21) BR 11 2020 006105-0 A2      Código 15.35 - Atualização de informações no portal  
(22) 01/10/2018

---

(21) BR 11 2020 006107-7 A2      Código 15.35 - Atualização de informações no portal  
(22) 29/09/2017

---

(21) BR 11 2020 006108-5 A2      Código 15.35 - Atualização de informações no portal  
(22) 02/10/2018

---

(21) BR 11 2020 006109-3 A2      Código 15.35 - Atualização de informações no portal  
(22) 21/09/2018

---

(21) BR 11 2020 006110-7 A2      Código 15.35 - Atualização de informações no portal  
(22) 04/10/2018

---

(21) BR 11 2020 006112-3 A2      Código 15.35 - Atualização de informações no portal  
(22) 27/09/2018

---

(21) BR 11 2020 006114-0 A2      Código 15.35 - Atualização de informações no portal  
(22) 25/09/2018

---

(21) BR 11 2020 006116-6 A2      Código 15.35 - Atualização de informações no portal  
(22) 25/09/2018

---

(21) BR 11 2020 006117-4 A2      Código 15.35 - Atualização de informações no portal  
(22) 13/11/2018

---

(21) BR 11 2020 006118-2 A2      Código 15.35 - Atualização de informações no portal  
(22) 25/09/2018

---

(21) BR 11 2020 006121-2 A2      Código 15.35 - Atualização de informações no portal  
(22) 02/10/2018

---

(21) BR 11 2020 006122-0 A2      Código 15.35 - Atualização de informações no portal  
(22) 12/10/2018

---

(21) BR 11 2020 006125-5 A2      Código 15.35 - Atualização de informações no portal

---

	(22) 13/11/2017
<b>(21) BR 11 2020 006126-3 A2</b>	Código 15.35 - Atualização de informações no portal (22) 06/11/2018
<b>(21) BR 11 2020 006127-1 A2</b>	Código 15.35 - Atualização de informações no portal (22) 14/09/2018
<b>(21) BR 11 2020 006128-0 A2</b>	Código 15.35 - Atualização de informações no portal (22) 19/10/2018
<b>(21) BR 11 2020 006132-8 A2</b>	Código 15.35 - Atualização de informações no portal (22) 02/07/2018
<b>(21) BR 11 2020 006133-6 A2</b>	Código 15.35 - Atualização de informações no portal (22) 21/09/2018
<b>(21) BR 11 2020 006135-2 A2</b>	Código 15.35 - Atualização de informações no portal (22) 19/09/2018
<b>(21) BR 11 2020 006136-0 A2</b>	Código 15.35 - Atualização de informações no portal (22) 26/09/2018
<b>(21) BR 11 2020 006137-9 A2</b>	Código 15.35 - Atualização de informações no portal (22) 27/09/2018
<b>(21) BR 11 2020 006138-7 A2</b>	Código 15.35 - Atualização de informações no portal (22) 19/12/2018
<b>(21) BR 11 2020 006139-5 A2</b>	Código 15.35 - Atualização de informações no portal (22) 08/10/2018
<b>(21) BR 11 2020 006140-9 A2</b>	Código 15.35 - Atualização de informações no portal (22) 19/12/2018
<b>(21) BR 11 2020 006144-1 A2</b>	Código 15.35 - Atualização de informações no portal (22) 28/09/2018
<b>(21) BR 11 2020 006145-0 A2</b>	Código 15.35 - Atualização de informações no portal (22) 26/09/2018

(21) BR 11 2020 006146-8 A2	Código 15.35 - Atualização de informações no portal (22) 29/09/2017
(21) BR 11 2020 006148-4 A2	Código 15.35 - Atualização de informações no portal (22) 11/10/2018
(21) BR 11 2020 006149-2 A2	Código 15.35 - Atualização de informações no portal (22) 27/09/2018
(21) BR 11 2020 006150-6 A2	Código 15.35 - Atualização de informações no portal (22) 04/10/2018
(21) BR 11 2020 006151-4 A2	Código 15.35 - Atualização de informações no portal (22) 28/09/2018
(21) BR 11 2020 006152-2 A2	Código 15.35 - Atualização de informações no portal (22) 26/10/2018
(21) BR 11 2020 006153-0 A2	Código 15.35 - Atualização de informações no portal (22) 04/10/2018
(21) BR 11 2020 006155-7 A2	Código 15.35 - Atualização de informações no portal (22) 28/09/2017
(21) BR 11 2020 006156-5 A2	Código 15.35 - Atualização de informações no portal (22) 25/09/2018
(21) BR 11 2020 006157-3 A2	Código 15.35 - Atualização de informações no portal (22) 27/09/2017
(21) BR 11 2020 006158-1 A2	Código 15.35 - Atualização de informações no portal (22) 12/10/2018
(21) BR 11 2020 006159-0 A2	Código 15.35 - Atualização de informações no portal (22) 24/10/2018
(21) BR 11 2020 006160-3 A2	Código 15.35 - Atualização de informações no portal (22) 20/09/2018
(21) BR 11 2020 006161-1 A2	Código 15.35 - Atualização de informações no portal (22) 27/09/2018

---

(21) BR 11 2020 006163-8 A2      Código 15.35 - Atualização de informações no portal  
(22) 27/09/2018

---

(21) BR 11 2020 006164-6 A2      Código 15.35 - Atualização de informações no portal  
(22) 29/09/2017

---

(21) BR 11 2020 006165-4 A2      Código 15.35 - Atualização de informações no portal  
(22) 27/09/2018

---

(21) BR 11 2020 006166-2 A2      Código 15.35 - Atualização de informações no portal  
(22) 20/09/2018

---

(21) BR 11 2020 006168-9 A2      Código 15.35 - Atualização de informações no portal  
(22) 28/09/2018

---

(21) BR 11 2020 006169-7 A2      Código 15.35 - Atualização de informações no portal  
(22) 05/10/2018

---

(21) BR 11 2020 006170-0 A2      Código 15.35 - Atualização de informações no portal  
(22) 29/09/2017

---

(21) BR 11 2020 006171-9 A2      Código 15.35 - Atualização de informações no portal  
(22) 26/09/2018

---

(21) BR 11 2020 006173-5 A2      Código 15.35 - Atualização de informações no portal  
(22) 29/09/2017

---

(21) BR 11 2020 006174-3 A2      Código 15.35 - Atualização de informações no portal  
(22) 29/09/2017

---

(21) BR 11 2020 006176-0 A2      Código 15.35 - Atualização de informações no portal  
(22) 28/09/2018

---

(21) BR 11 2020 006177-8 A2      Código 15.35 - Atualização de informações no portal  
(22) 19/09/2018

---

(21) BR 11 2020 006180-8 A2      Código 15.35 - Atualização de informações no portal  
(22) 28/09/2018

---

(21) BR 11 2020 006182-4 A2      Código 15.35 - Atualização de informações no portal

---

	(22) 29/09/2017
(21) BR 11 2020 006185-9 A2	Código 15.35 - Atualização de informações no portal (22) 27/09/2018
(21) BR 11 2020 006187-5 A2	Código 15.35 - Atualização de informações no portal (22) 27/09/2018
(21) BR 11 2020 006188-3 A2	Código 15.35 - Atualização de informações no portal (22) 09/05/2018
(21) BR 11 2020 006189-1 A2	Código 15.35 - Atualização de informações no portal (22) 28/09/2018
(21) BR 11 2020 006190-5 A2	Código 15.35 - Atualização de informações no portal (22) 27/09/2018
(21) BR 11 2020 006191-3 A2	Código 15.35 - Atualização de informações no portal (22) 10/12/2018
(21) BR 11 2020 006192-1 A2	Código 15.35 - Atualização de informações no portal (22) 28/09/2018
(21) BR 11 2020 006196-4 A2	Código 15.35 - Atualização de informações no portal (22) 25/10/2018
(21) BR 11 2020 006197-2 A2	Código 15.35 - Atualização de informações no portal (22) 02/10/2018
(21) BR 11 2020 006199-9 A2	Código 15.35 - Atualização de informações no portal (22) 10/10/2018
(21) BR 11 2020 006200-6 A2	Código 15.35 - Atualização de informações no portal (22) 31/10/2017
(21) BR 11 2020 006201-4 A2	Código 15.35 - Atualização de informações no portal (22) 01/10/2018
(21) BR 11 2020 006202-2 A2	Código 15.35 - Atualização de informações no portal (22) 01/10/2018

---

(21) BR 11 2020 006204-9 A2      Código 15.35 - Atualização de informações no portal  
(22) 01/10/2018

---

(21) BR 11 2020 006205-7 A2      Código 15.35 - Atualização de informações no portal  
(22) 12/09/2018

---

(21) BR 11 2020 006206-5 A2      Código 15.35 - Atualização de informações no portal  
(22) 30/09/2018

---

(21) BR 11 2020 006207-3 A2      Código 15.35 - Atualização de informações no portal  
(22) 26/09/2018

---

(21) BR 11 2020 006209-0 A2      Código 15.35 - Atualização de informações no portal  
(22) 11/10/2018

---

(21) BR 11 2020 006210-3 A2      Código 15.35 - Atualização de informações no portal  
(22) 15/11/2017

---

(21) BR 11 2020 006211-1 A2      Código 15.35 - Atualização de informações no portal  
(22) 27/09/2018

---

(21) BR 11 2020 006217-0 A2      Código 15.35 - Atualização de informações no portal  
(22) 29/09/2018

---

(21) BR 11 2020 006218-9 A2      Código 15.35 - Atualização de informações no portal  
(22) 09/10/2018

---

(21) BR 11 2020 006220-0 A2      Código 15.35 - Atualização de informações no portal  
(22) 28/09/2018

---

(21) BR 11 2020 006221-9 A2      Código 15.35 - Atualização de informações no portal  
(22) 26/09/2018

---

(21) BR 11 2020 006224-3 A2      Código 15.35 - Atualização de informações no portal  
(22) 25/09/2018

---

(21) BR 11 2020 006225-1 A2      Código 15.35 - Atualização de informações no portal  
(22) 19/10/2017

---

(21) BR 11 2020 006226-0 A2      Código 15.35 - Atualização de informações no portal  
(22) 27/09/2018



---

(21) BR 11 2020 006228-6 A2      Código 15.35 - Atualização de informações no portal  
(22) 26/09/2018

---

(21) BR 11 2020 006231-6 A2      Código 15.35 - Atualização de informações no portal  
(22) 02/10/2018

---

(21) BR 11 2020 006232-4 A2      Código 15.35 - Atualização de informações no portal  
(22) 02/10/2018

---

(21) BR 11 2020 006234-0 A2      Código 15.35 - Atualização de informações no portal  
(22) 28/09/2018

---

(21) BR 11 2020 006236-7 A2      Código 15.35 - Atualização de informações no portal  
(22) 28/09/2018

---

(21) BR 11 2020 006237-5 A2      Código 15.35 - Atualização de informações no portal  
(22) 27/09/2017

---

(21) BR 11 2020 006238-3 A2      Código 15.35 - Atualização de informações no portal  
(22) 28/09/2018

---

(21) BR 11 2020 006241-3 A2      Código 15.35 - Atualização de informações no portal  
(22) 28/08/2018

---

(21) BR 11 2020 006244-8 A2      Código 15.35 - Atualização de informações no portal  
(22) 29/09/2017

---

(21) BR 11 2020 006248-0 A2      Código 15.35 - Atualização de informações no portal  
(22) 21/09/2018

---

(21) BR 11 2020 006249-9 A2      Código 15.35 - Atualização de informações no portal  
(22) 15/09/2018

---

(21) BR 11 2020 006250-2 A2      Código 15.35 - Atualização de informações no portal  
(22) 17/11/2017

---

(21) BR 11 2020 006251-0 A2      Código 15.35 - Atualização de informações no portal  
(22) 24/09/2018

---

(21) BR 11 2020 006252-9 A2      Código 15.35 - Atualização de informações no portal

---

	(22) 29/09/2018
<b>(21) BR 11 2020 006254-5 A2</b>	Código 15.35 - Atualização de informações no portal (22) 24/09/2018
<b>(21) BR 11 2020 006255-3 A2</b>	Código 15.35 - Atualização de informações no portal (22) 24/01/2018
<b>(21) BR 11 2020 006256-1 A2</b>	Código 15.35 - Atualização de informações no portal (22) 28/09/2018
<b>(21) BR 11 2020 006259-6 A2</b>	Código 15.35 - Atualização de informações no portal (22) 28/09/2018
<b>(21) BR 11 2020 006260-0 A2</b>	Código 15.35 - Atualização de informações no portal (22) 29/09/2018
<b>(21) BR 11 2020 006261-8 A2</b>	Código 15.35 - Atualização de informações no portal (22) 27/09/2018
<b>(21) BR 11 2020 006262-6 A2</b>	Código 15.35 - Atualização de informações no portal (22) 04/09/2018
<b>(21) BR 11 2020 006263-4 A2</b>	Código 15.35 - Atualização de informações no portal (22) 16/11/2018
<b>(21) BR 11 2020 006264-2 A2</b>	Código 15.35 - Atualização de informações no portal (22) 28/09/2018
<b>(21) BR 11 2020 006266-9 A2</b>	Código 15.35 - Atualização de informações no portal (22) 01/10/2018
<b>(21) BR 11 2020 006267-7 A2</b>	Código 15.35 - Atualização de informações no portal (22) 28/09/2018
<b>(21) BR 11 2020 006270-7 A2</b>	Código 15.35 - Atualização de informações no portal (22) 09/10/2018
<b>(21) BR 11 2020 006272-3 A2</b>	Código 15.35 - Atualização de informações no portal (22) 01/10/2018

---

<b>(21) BR 11 2020 006274-0 A2</b>	Código 15.35 - Atualização de informações no portal (22) 25/10/2018
<b>(21) BR 11 2020 006275-8 A2</b>	Código 15.35 - Atualização de informações no portal (22) 02/10/2018
<b>(21) BR 11 2020 006276-6 A2</b>	Código 15.35 - Atualização de informações no portal (22) 10/10/2018
<b>(21) BR 11 2020 006277-4 A2</b>	Código 15.35 - Atualização de informações no portal (22) 20/09/2018
<b>(21) BR 11 2020 006278-2 A2</b>	Código 15.35 - Atualização de informações no portal (22) 27/09/2018
<b>(21) BR 11 2020 006279-0 A2</b>	Código 15.35 - Atualização de informações no portal (22) 10/08/2018
<b>(21) BR 11 2020 006280-4 A2</b>	Código 15.35 - Atualização de informações no portal (22) 01/10/2018
<b>(21) BR 11 2020 006281-2 A2</b>	Código 15.35 - Atualização de informações no portal (22) 28/09/2018
<b>(21) BR 11 2020 006282-0 A2</b>	Código 15.35 - Atualização de informações no portal (22) 16/08/2018
<b>(21) BR 11 2020 006283-9 A2</b>	Código 15.35 - Atualização de informações no portal (22) 20/11/2018
<b>(21) BR 11 2020 006284-7 A2</b>	Código 15.35 - Atualização de informações no portal (22) 10/09/2018
<b>(21) BR 11 2020 006285-5 A2</b>	Código 15.35 - Atualização de informações no portal (22) 15/06/2018
<b>(21) BR 11 2020 006286-3 A2</b>	Código 15.35 - Atualização de informações no portal (22) 28/09/2018
<b>(21) BR 11 2020 006289-8 A2</b>	Código 15.35 - Atualização de informações no portal (22) 23/11/2018

---

(21) BR 11 2020 006291-0 A2      Código 15.35 - Atualização de informações no portal  
(22) 25/10/2018

---

(21) BR 11 2020 006292-8 A2      Código 15.35 - Atualização de informações no portal  
(22) 01/10/2018

---

(21) BR 11 2020 006293-6 A2      Código 15.35 - Atualização de informações no portal  
(22) 10/09/2018

---

(21) BR 11 2020 006294-4 A2      Código 15.35 - Atualização de informações no portal  
(22) 29/09/2018

---

(21) BR 11 2020 006296-0 A2      Código 15.35 - Atualização de informações no portal  
(22) 15/10/2018

---

(21) BR 11 2020 006298-7 A2      Código 15.35 - Atualização de informações no portal  
(22) 29/09/2017

---

(21) BR 11 2020 006300-2 A2      Código 15.35 - Atualização de informações no portal  
(22) 28/09/2018

---

(21) BR 11 2020 006301-0 A2      Código 15.35 - Atualização de informações no portal  
(22) 19/11/2018

---

(21) BR 11 2020 006302-9 A2      Código 15.35 - Atualização de informações no portal  
(22) 28/09/2018

---

(21) BR 11 2020 006305-3 A2      Código 15.35 - Atualização de informações no portal  
(22) 27/09/2018

---

(21) BR 11 2020 006306-1 A2      Código 15.35 - Atualização de informações no portal  
(22) 26/09/2018

---

(21) BR 11 2020 006308-8 A2      Código 15.35 - Atualização de informações no portal  
(22) 18/08/2018

---

(21) BR 11 2020 006312-6 A2      Código 15.35 - Atualização de informações no portal  
(22) 28/09/2018

---

(21) BR 11 2020 006313-4 A2      Código 15.35 - Atualização de informações no portal

---

	(22) 27/04/2018
(21) BR 11 2020 006315-0 A2	Código 15.35 - Atualização de informações no portal (22) 21/09/2018
(21) BR 11 2020 006316-9 A2	Código 15.35 - Atualização de informações no portal (22) 27/09/2018
(21) BR 11 2020 006317-7 A2	Código 15.35 - Atualização de informações no portal (22) 27/04/2018
(21) BR 11 2020 006318-5 A2	Código 15.35 - Atualização de informações no portal (22) 27/04/2018
(21) BR 11 2020 006319-3 A2	Código 15.35 - Atualização de informações no portal (22) 28/09/2018
(21) BR 11 2020 006320-7 A2	Código 15.35 - Atualização de informações no portal (22) 25/09/2018
(21) BR 11 2020 006323-1 A2	Código 15.35 - Atualização de informações no portal (22) 27/09/2018
(21) BR 11 2020 006330-4 A2	Código 15.35 - Atualização de informações no portal (22) 30/09/2017
(21) BR 11 2020 006332-0 A2	Código 15.35 - Atualização de informações no portal (22) 19/09/2018
(21) BR 11 2020 006333-9 A2	Código 15.35 - Atualização de informações no portal (22) 05/09/2018
(21) BR 11 2020 006334-7 A2	Código 15.35 - Atualização de informações no portal (22) 28/09/2018
(21) BR 11 2020 006338-0 A2	Código 15.35 - Atualização de informações no portal (22) 28/12/2017
(21) BR 11 2020 006340-1 A2	Código 15.35 - Atualização de informações no portal (22) 29/09/2018

---

(21) BR 11 2020 006341-0 A2      Código 15.35 - Atualização de informações no portal  
(22) 25/09/2018

---

(21) BR 11 2020 006342-8 A2      Código 15.35 - Atualização de informações no portal  
(22) 20/09/2018

---

(21) BR 11 2020 006345-2 A2      Código 15.35 - Atualização de informações no portal  
(22) 12/10/2018

---

(21) BR 11 2020 006346-0 A2      Código 15.35 - Atualização de informações no portal  
(22) 29/09/2018

---

(21) BR 11 2020 006347-9 A2      Código 15.35 - Atualização de informações no portal  
(22) 11/10/2018

---

(21) BR 11 2020 006351-7 A2      Código 15.35 - Atualização de informações no portal  
(22) 28/08/2018

---

(21) BR 11 2020 006353-3 A2      Código 15.35 - Atualização de informações no portal  
(22) 29/09/2018

---

(21) BR 11 2020 006356-8 A2      Código 15.35 - Atualização de informações no portal  
(22) 03/10/2018

---

(21) BR 11 2020 006357-6 A2      Código 15.35 - Atualização de informações no portal  
(22) 04/01/2019

---

(21) BR 11 2020 006358-4 A2      Código 15.35 - Atualização de informações no portal  
(22) 15/10/2018

---

(21) BR 11 2020 006359-2 A2      Código 15.35 - Atualização de informações no portal  
(22) 25/09/2018

---

(21) BR 11 2020 006360-6 A2      Código 15.35 - Atualização de informações no portal  
(22) 05/10/2018

---

(21) BR 11 2020 006362-2 A2      Código 15.35 - Atualização de informações no portal  
(22) 25/09/2018

---

(21) BR 11 2020 006363-0 A2      Código 15.35 - Atualização de informações no portal  
(22) 06/12/2017

---

(21) BR 11 2020 006365-7 A2      Código 15.35 - Atualização de informações no portal  
(22) 11/10/2018

---

(21) BR 11 2020 006366-5 A2      Código 15.35 - Atualização de informações no portal  
(22) 05/10/2018

---

(21) BR 11 2020 006367-3 A2      Código 15.35 - Atualização de informações no portal  
(22) 06/10/2017

---

(21) BR 11 2020 006371-1 A2      Código 15.35 - Atualização de informações no portal  
(22) 10/10/2018

---

(21) BR 11 2020 006372-0 A2      Código 15.35 - Atualização de informações no portal  
(22) 20/09/2018

---

(21) BR 11 2020 006374-6 A2      Código 15.35 - Atualização de informações no portal  
(22) 04/12/2018

---

(21) BR 11 2020 006375-4 A2      Código 15.35 - Atualização de informações no portal  
(22) 19/10/2018

---

(21) BR 11 2020 006377-0 A2      Código 15.35 - Atualização de informações no portal  
(22) 01/10/2018

---

(21) BR 11 2020 006378-9 A2      Código 15.35 - Atualização de informações no portal  
(22) 28/09/2018

---

(21) BR 11 2020 006380-0 A2      Código 15.35 - Atualização de informações no portal  
(22) 30/09/2018

---

(21) BR 11 2020 006381-9 A2      Código 15.35 - Atualização de informações no portal  
(22) 27/09/2018

---

(21) BR 11 2020 006382-7 A2      Código 15.35 - Atualização de informações no portal  
(22) 24/09/2018

---

(21) BR 11 2020 006383-5 A2      Código 15.35 - Atualização de informações no portal  
(22) 11/10/2018

---

(21) BR 11 2020 006385-1 A2      Código 15.35 - Atualização de informações no portal

---

	(22) 01/10/2018
<b>(21) BR 11 2020 006386-0 A2</b>	Código 15.35 - Atualização de informações no portal (22) 29/09/2018
<b>(21) BR 11 2020 006388-6 A2</b>	Código 15.35 - Atualização de informações no portal (22) 30/09/2018
<b>(21) BR 11 2020 006391-6 A2</b>	Código 15.35 - Atualização de informações no portal (22) 27/09/2018
<b>(21) BR 11 2020 006392-4 A2</b>	Código 15.35 - Atualização de informações no portal (22) 01/10/2018
<b>(21) BR 11 2020 006393-2 A2</b>	Código 15.35 - Atualização de informações no portal (22) 09/10/2018
<b>(21) BR 11 2020 006394-0 A2</b>	Código 15.35 - Atualização de informações no portal (22) 26/10/2018
<b>(21) BR 11 2020 006395-9 A2</b>	Código 15.35 - Atualização de informações no portal (22) 18/09/2018
<b>(21) BR 11 2020 006398-3 A2</b>	Código 15.35 - Atualização de informações no portal (22) 05/10/2018
<b>(21) BR 11 2020 006400-9 A2</b>	Código 15.35 - Atualização de informações no portal (22) 02/11/2018
<b>(21) BR 11 2020 006403-3 A2</b>	Código 15.35 - Atualização de informações no portal (22) 26/10/2018
<b>(21) BR 11 2020 006404-1 A2</b>	Código 15.35 - Atualização de informações no portal (22) 01/10/2018
<b>(21) BR 11 2020 006406-8 A2</b>	Código 15.35 - Atualização de informações no portal (22) 05/10/2018
<b>(21) BR 11 2020 006407-6 A2</b>	Código 15.35 - Atualização de informações no portal (22) 28/09/2018



---

(21) BR 11 2020 006409-2 A2      Código 15.35 - Atualização de informações no portal  
(22) 09/10/2018

---

(21) BR 11 2020 006410-6 A2      Código 15.35 - Atualização de informações no portal  
(22) 03/10/2018

---

(21) BR 11 2020 006411-4 A2      Código 15.35 - Atualização de informações no portal  
(22) 02/10/2018

---

(21) BR 11 2020 006415-7 A2      Código 15.35 - Atualização de informações no portal  
(22) 19/10/2018

---

(21) BR 11 2020 006416-5 A2      Código 15.35 - Atualização de informações no portal  
(22) 04/10/2018

---

(21) BR 11 2020 006417-3 A2      Código 15.35 - Atualização de informações no portal  
(22) 30/08/2018

---

(21) BR 11 2020 006418-1 A2      Código 15.35 - Atualização de informações no portal  
(22) 05/10/2018

---

(21) BR 11 2020 006419-0 A2      Código 15.35 - Atualização de informações no portal  
(22) 04/10/2018

---

(21) BR 11 2020 006420-3 A2      Código 15.35 - Atualização de informações no portal  
(22) 31/08/2018

---

(21) BR 11 2020 006425-4 A2      Código 15.35 - Atualização de informações no portal  
(22) 17/10/2018

---

(21) BR 11 2020 006428-9 A2      Código 15.35 - Atualização de informações no portal  
(22) 27/09/2018

---

(21) BR 11 2020 006429-7 A2      Código 15.35 - Atualização de informações no portal  
(22) 09/10/2018

---

(21) BR 11 2020 006430-0 A2      Código 15.35 - Atualização de informações no portal  
(22) 24/07/2019

---

(21) BR 11 2020 006431-9 A2      Código 15.35 - Atualização de informações no portal  
(22) 17/10/2018

---

(21) BR 11 2020 006432-7 A2      Código 15.35 - Atualização de informações no portal  
(22) 24/09/2018

---

(21) BR 11 2020 006433-5 A2      Código 15.35 - Atualização de informações no portal  
(22) 13/09/2018

---

(21) BR 11 2020 006435-1 A2      Código 15.35 - Atualização de informações no portal  
(22) 17/10/2018

---

(21) BR 11 2020 006436-0 A2      Código 15.35 - Atualização de informações no portal  
(22) 26/09/2018

---

(21) BR 11 2020 006437-8 A2      Código 15.35 - Atualização de informações no portal  
(22) 28/09/2018

---

(21) BR 11 2020 006440-8 A2      Código 15.35 - Atualização de informações no portal  
(22) 09/10/2018

---

(21) BR 11 2020 006442-4 A2      Código 15.35 - Atualização de informações no portal  
(22) 17/10/2018

---

(21) BR 11 2020 006443-2 A2      Código 15.35 - Atualização de informações no portal  
(22) 31/10/2018

---

(21) BR 11 2020 006445-9 A2      Código 15.35 - Atualização de informações no portal  
(22) 28/09/2018

---

(21) BR 11 2020 006446-7 A2      Código 15.35 - Atualização de informações no portal  
(22) 03/10/2018

---

(21) BR 11 2020 006447-5 A2      Código 15.35 - Atualização de informações no portal  
(22) 08/10/2018

---

(21) BR 11 2020 006449-1 A2      Código 15.35 - Atualização de informações no portal  
(22) 28/09/2018

---

(21) BR 11 2020 006451-3 A2      Código 15.35 - Atualização de informações no portal  
(22) 28/09/2018

---

(21) BR 11 2020 006454-8 A2      Código 15.35 - Atualização de informações no portal

---

	(22) 09/10/2018
<b>(21) BR 11 2020 006455-6 A2</b>	Código 15.35 - Atualização de informações no portal (22) 17/10/2018
<b>(21) BR 11 2020 006456-4 A2</b>	Código 15.35 - Atualização de informações no portal (22) 05/10/2018
<b>(21) BR 11 2020 006457-2 A2</b>	Código 15.35 - Atualização de informações no portal (22) 27/09/2018
<b>(21) BR 11 2020 006459-9 A2</b>	Código 15.35 - Atualização de informações no portal (22) 04/10/2018
<b>(21) BR 11 2020 006460-2 A2</b>	Código 15.35 - Atualização de informações no portal (22) 07/09/2018
<b>(21) BR 11 2020 006461-0 A2</b>	Código 15.35 - Atualização de informações no portal (22) 19/10/2018
<b>(21) BR 11 2020 006462-9 A2</b>	Código 15.35 - Atualização de informações no portal (22) 04/10/2018
<b>(21) BR 11 2020 006463-7 A2</b>	Código 15.35 - Atualização de informações no portal (22) 19/09/2018
<b>(21) BR 11 2020 006466-1 A2</b>	Código 15.35 - Atualização de informações no portal (22) 01/10/2018
<b>(21) BR 11 2020 006467-0 A2</b>	Código 15.35 - Atualização de informações no portal (22) 20/11/2018
<b>(21) BR 11 2020 006468-8 A2</b>	Código 15.35 - Atualização de informações no portal (22) 12/11/2018
<b>(21) BR 11 2020 006469-6 A2</b>	Código 15.35 - Atualização de informações no portal (22) 09/10/2018
<b>(21) BR 11 2020 006471-8 A2</b>	Código 15.35 - Atualização de informações no portal (22) 20/11/2018

---

(21) BR 11 2020 006472-6 A2      Código 15.35 - Atualização de informações no portal  
(22) 02/10/2018

---

(21) BR 11 2020 006473-4 A2      Código 15.35 - Atualização de informações no portal  
(22) 25/09/2018

---

(21) BR 11 2020 006475-0 A2      Código 15.35 - Atualização de informações no portal  
(22) 12/11/2018

---

(21) BR 11 2020 006476-9 A2      Código 15.35 - Atualização de informações no portal  
(22) 26/09/2018

---

(21) BR 11 2020 006477-7 A2      Código 15.35 - Atualização de informações no portal  
(22) 09/10/2018

---

(21) BR 11 2020 006480-7 A2      Código 15.35 - Atualização de informações no portal  
(22) 04/12/2018

---

(21) BR 11 2020 006482-3 A2      Código 15.35 - Atualização de informações no portal  
(22) 13/09/2018

---

(21) BR 11 2020 006484-0 A2      Código 15.35 - Atualização de informações no portal  
(22) 28/09/2018

---

(21) BR 11 2020 006485-8 A2      Código 15.35 - Atualização de informações no portal  
(22) 12/10/2018

---

(21) BR 11 2020 006486-6 A2      Código 15.35 - Atualização de informações no portal  
(22) 06/11/2018

---

(21) BR 11 2020 006487-4 A2      Código 15.35 - Atualização de informações no portal  
(22) 26/09/2018

---

(21) BR 11 2020 006489-0 A2      Código 15.35 - Atualização de informações no portal  
(22) 21/09/2018

---

(21) BR 11 2020 006497-1 A2      Código 15.35 - Atualização de informações no portal  
(22) 16/10/2018

---

(21) BR 11 2020 006498-0 A2      Código 15.35 - Atualização de informações no portal  
(22) 11/10/2018

---

(21) BR 11 2020 006499-8 A2      Código 15.35 - Atualização de informações no portal  
(22) 26/11/2018

---

(21) BR 11 2020 006500-5 A2      Código 15.35 - Atualização de informações no portal  
(22) 11/10/2018

---

(21) BR 11 2020 006501-3 A2      Código 15.35 - Atualização de informações no portal  
(22) 25/10/2018

---

(21) BR 11 2020 006502-1 A2      Código 15.35 - Atualização de informações no portal  
(22) 17/10/2017

---

(21) BR 11 2020 006504-8 A2      Código 15.35 - Atualização de informações no portal  
(22) 11/10/2018

---

(21) BR 11 2020 006507-2 A2      Código 15.35 - Atualização de informações no portal  
(22) 18/09/2018

---

(21) BR 11 2020 006509-9 A2      Código 15.35 - Atualização de informações no portal  
(22) 12/09/2018

---

(21) BR 11 2020 006511-0 A2      Código 15.35 - Atualização de informações no portal  
(22) 26/10/2018

---

(21) BR 11 2020 006512-9 A2      Código 15.35 - Atualização de informações no portal  
(22) 02/10/2018

---

(21) BR 11 2020 006513-7 A2      Código 15.35 - Atualização de informações no portal  
(22) 01/11/2018

---

(21) BR 11 2020 006516-1 A2      Código 15.35 - Atualização de informações no portal  
(22) 23/10/2018

---

(21) BR 11 2020 006519-6 A2      Código 15.35 - Atualização de informações no portal  
(22) 26/10/2018

---

(21) BR 11 2020 006520-0 A2      Código 15.35 - Atualização de informações no portal  
(22) 11/10/2018

---

(21) BR 11 2020 006525-0 A2      Código 15.35 - Atualização de informações no portal

---

	(22) 17/10/2018
<b>(21) BR 11 2020 006527-7 A2</b>	Código 15.35 - Atualização de informações no portal (22) 09/10/2018
<b>(21) BR 11 2020 006530-7 A2</b>	Código 15.35 - Atualização de informações no portal (22) 03/10/2018
<b>(21) BR 11 2020 006531-5 A2</b>	Código 15.35 - Atualização de informações no portal (22) 04/10/2018
<b>(21) BR 11 2020 006532-3 A2</b>	Código 15.35 - Atualização de informações no portal (22) 11/11/2018
<b>(21) BR 11 2020 006533-1 A2</b>	Código 15.35 - Atualização de informações no portal (22) 03/12/2018
<b>(21) BR 11 2020 006534-0 A2</b>	Código 15.35 - Atualização de informações no portal (22) 01/10/2018
<b>(21) BR 11 2020 006542-0 A2</b>	Código 15.35 - Atualização de informações no portal (22) 30/08/2018
<b>(21) BR 11 2020 006544-7 A2</b>	Código 15.35 - Atualização de informações no portal (22) 02/10/2018
<b>(21) BR 11 2020 006545-5 A2</b>	Código 15.35 - Atualização de informações no portal (22) 21/11/2018
<b>(21) BR 11 2020 006546-3 A2</b>	Código 15.35 - Atualização de informações no portal (22) 20/12/2018
<b>(21) BR 11 2020 006547-1 A2</b>	Código 15.35 - Atualização de informações no portal (22) 29/10/2018
<b>(21) BR 11 2020 006548-0 A2</b>	Código 15.35 - Atualização de informações no portal (22) 19/10/2018
<b>(21) BR 11 2020 006549-8 A2</b>	Código 15.35 - Atualização de informações no portal (22) 15/11/2018

---

<b>(21) BR 11 2020 006550-1 A2</b>	Código 15.35 - Atualização de informações no portal (22) 19/10/2018
<hr/>	
<b>(21) BR 11 2020 006551-0 A2</b>	Código 15.35 - Atualização de informações no portal (22) 11/12/2018
<hr/>	
<b>(21) BR 11 2020 006552-8 A2</b>	Código 15.35 - Atualização de informações no portal (22) 28/09/2018
<hr/>	
<b>(21) BR 11 2020 006555-2 A2</b>	Código 15.35 - Atualização de informações no portal (22) 10/05/2018
<hr/>	
<b>(21) BR 11 2020 006558-7 A2</b>	Código 15.35 - Atualização de informações no portal (22) 26/10/2018
<hr/>	
<b>(21) BR 11 2020 006563-3 A2</b>	Código 15.35 - Atualização de informações no portal (22) 24/10/2018
<hr/>	
<b>(21) BR 11 2020 006564-1 A2</b>	Código 15.35 - Atualização de informações no portal (22) 04/10/2018
<hr/>	
<b>(21) BR 11 2020 006565-0 A2</b>	Código 15.35 - Atualização de informações no portal (22) 01/10/2018
<hr/>	
<b>(21) BR 11 2020 006566-8 A2</b>	Código 15.35 - Atualização de informações no portal (22) 02/10/2018
<hr/>	
<b>(21) BR 11 2020 006568-4 A2</b>	Código 15.35 - Atualização de informações no portal (22) 09/10/2018
<hr/>	
<b>(21) BR 11 2020 006569-2 A2</b>	Código 15.35 - Atualização de informações no portal (22) 24/09/2018
<hr/>	
<b>(21) BR 11 2020 006570-6 A2</b>	Código 15.35 - Atualização de informações no portal (22) 28/09/2018
<hr/>	
<b>(21) BR 11 2020 006571-4 A2</b>	Código 15.35 - Atualização de informações no portal (22) 25/10/2017
<hr/>	
<b>(21) BR 11 2020 006572-2 A2</b>	Código 15.35 - Atualização de informações no portal (22) 10/10/2018

---

(21) BR 11 2020 006574-9 A2      Código 15.35 - Atualização de informações no portal  
(22) 02/10/2018

---

(21) BR 11 2020 006576-5 A8      Código 15.35 - Atualização de informações no portal  
(22) 02/11/2017

---

(21) BR 11 2020 006577-3 A2      Código 15.35 - Atualização de informações no portal  
(22) 05/10/2018

---

(21) BR 11 2020 006580-3 A2      Código 15.35 - Atualização de informações no portal  
(22) 26/11/2018

---

(21) BR 11 2020 006581-1 A2      Código 15.35 - Atualização de informações no portal  
(22) 04/10/2018

---

(21) BR 11 2020 006583-8 A2      Código 15.35 - Atualização de informações no portal  
(22) 04/10/2018

---

(21) BR 11 2020 006585-4 A2      Código 15.35 - Atualização de informações no portal  
(22) 04/10/2018

---

(21) BR 11 2020 006586-2 A2      Código 15.35 - Atualização de informações no portal  
(22) 01/10/2018

---

(21) BR 11 2020 006587-0 A2      Código 15.35 - Atualização de informações no portal  
(22) 08/10/2018

---

(21) BR 11 2020 006588-9 A2      Código 15.35 - Atualização de informações no portal  
(22) 10/10/2018

---

(21) BR 11 2020 006591-9 A2      Código 15.35 - Atualização de informações no portal  
(22) 24/09/2018

---

(21) BR 11 2020 006592-7 A2      Código 15.35 - Atualização de informações no portal  
(22) 28/09/2018

---

(21) BR 11 2020 006595-1 A2      Código 15.35 - Atualização de informações no portal  
(22) 18/10/2018

---

(21) BR 11 2020 006598-6 A2      Código 15.35 - Atualização de informações no portal



---

	(22) 18/09/2018
<b>(21) BR 11 2020 006599-4 A2</b>	Código 15.35 - Atualização de informações no portal (22) 03/10/2018
<b>(21) BR 11 2020 006602-8 A2</b>	Código 15.35 - Atualização de informações no portal (22) 04/10/2018
<b>(21) BR 11 2020 006603-6 A2</b>	Código 15.35 - Atualização de informações no portal (22) 05/10/2018
<b>(21) BR 11 2020 006604-4 A2</b>	Código 15.35 - Atualização de informações no portal (22) 06/09/2018
<b>(21) BR 11 2020 006605-2 A2</b>	Código 15.35 - Atualização de informações no portal (22) 01/10/2018
<b>(21) BR 11 2020 006608-7 A2</b>	Código 15.35 - Atualização de informações no portal (22) 30/01/2018
<b>(21) BR 11 2020 006609-5 A2</b>	Código 15.35 - Atualização de informações no portal (22) 02/10/2018
<b>(21) BR 11 2020 006610-9 A2</b>	Código 15.35 - Atualização de informações no portal (22) 11/10/2018
<b>(21) BR 11 2020 006611-7 A2</b>	Código 15.35 - Atualização de informações no portal (22) 04/10/2018
<b>(21) BR 11 2020 006612-5 A2</b>	Código 15.35 - Atualização de informações no portal (22) 01/10/2018
<b>(21) BR 11 2020 006614-1 A2</b>	Código 15.35 - Atualização de informações no portal (22) 10/10/2017
<b>(21) BR 11 2020 006616-8 A2</b>	Código 15.35 - Atualização de informações no portal (22) 02/10/2018
<b>(21) BR 11 2020 006619-2 A2</b>	Código 15.35 - Atualização de informações no portal (22) 01/10/2018

---

(21) BR 11 2020 006621-4 A2      Código 15.35 - Atualização de informações no portal  
(22) 02/10/2018

---

(21) BR 11 2020 006624-9 A2      Código 15.35 - Atualização de informações no portal  
(22) 02/08/2018

---

(21) BR 11 2020 006626-5 A2      Código 15.35 - Atualização de informações no portal  
(22) 01/10/2018

---

(21) BR 11 2020 006629-0 A2      Código 15.35 - Atualização de informações no portal  
(22) 01/10/2018

---

(21) BR 11 2020 006630-3 A2      Código 15.35 - Atualização de informações no portal  
(22) 05/10/2018

---

(21) BR 11 2020 006633-8 A2      Código 15.35 - Atualização de informações no portal  
(22) 03/10/2018

---

(21) BR 11 2020 006634-6 A2      Código 15.35 - Atualização de informações no portal  
(22) 05/11/2018

---

(21) BR 11 2020 006636-2 A2      Código 15.35 - Atualização de informações no portal  
(22) 28/09/2018

---

(21) BR 11 2020 006638-9 A2      Código 15.35 - Atualização de informações no portal  
(22) 12/10/2018

---

(21) BR 11 2020 006639-7 A2      Código 15.35 - Atualização de informações no portal  
(22) 05/10/2018

---

(21) BR 11 2020 006640-0 A2      Código 15.35 - Atualização de informações no portal  
(22) 05/10/2018

---

(21) BR 11 2020 006642-7 A2      Código 15.35 - Atualização de informações no portal  
(22) 02/10/2018

---

(21) BR 11 2020 006643-5 A2      Código 15.35 - Atualização de informações no portal  
(22) 28/09/2018

---

(21) BR 11 2020 006645-1 A2      Código 15.35 - Atualização de informações no portal  
(22) 27/09/2018

---

(21) BR 11 2020 006647-8 A2      Código 15.35 - Atualização de informações no portal  
(22) 03/10/2018

---

(21) BR 11 2020 006650-8 A2      Código 15.35 - Atualização de informações no portal  
(22) 05/10/2018

---

(21) BR 11 2020 006652-4 A2      Código 15.35 - Atualização de informações no portal  
(22) 31/10/2018

---

(21) BR 11 2020 006654-0 A2      Código 15.35 - Atualização de informações no portal  
(22) 02/10/2018

---

(21) BR 11 2020 006655-9 A2      Código 15.35 - Atualização de informações no portal  
(22) 24/09/2018

---

(21) BR 11 2020 006656-7 A2      Código 15.35 - Atualização de informações no portal  
(22) 09/10/2017

---

(21) BR 11 2020 006657-5 A2      Código 15.35 - Atualização de informações no portal  
(22) 03/10/2018

---

(21) BR 11 2020 006658-3 A2      Código 15.35 - Atualização de informações no portal  
(22) 01/10/2018

---

(21) BR 11 2020 006659-1 A2      Código 15.35 - Atualização de informações no portal  
(22) 28/09/2018

---

(21) BR 11 2020 006661-3 A2      Código 15.35 - Atualização de informações no portal  
(22) 03/10/2018

---

(21) BR 11 2020 006664-8 A2      Código 15.35 - Atualização de informações no portal  
(22) 18/10/2018

---

(21) BR 11 2020 006665-6 A2      Código 15.35 - Atualização de informações no portal  
(22) 08/10/2018

---

(21) BR 11 2020 006666-4 A2      Código 15.35 - Atualização de informações no portal  
(22) 05/10/2018

---

(21) BR 11 2020 006668-0 A2      Código 15.35 - Atualização de informações no portal

---

	(22) 01/10/2018
<b>(21) BR 11 2020 006669-9 A2</b>	Código 15.35 - Atualização de informações no portal (22) 10/10/2018
<b>(21) BR 11 2020 006672-9 A2</b>	Código 15.35 - Atualização de informações no portal (22) 02/10/2018
<b>(21) BR 11 2020 006673-7 A2</b>	Código 15.35 - Atualização de informações no portal (22) 02/10/2018
<b>(21) BR 11 2020 006674-5 A2</b>	Código 15.35 - Atualização de informações no portal (22) 05/10/2018
<b>(21) BR 11 2020 006676-1 A2</b>	Código 15.35 - Atualização de informações no portal (22) 02/10/2018
<b>(21) BR 11 2020 006677-0 A2</b>	Código 15.35 - Atualização de informações no portal (22) 05/10/2018
<b>(21) BR 11 2020 006678-8 A2</b>	Código 15.35 - Atualização de informações no portal (22) 30/10/2017
<b>(21) BR 11 2020 006680-0 A2</b>	Código 15.35 - Atualização de informações no portal (22) 24/09/2018
<b>(21) BR 11 2020 006681-8 A2</b>	Código 15.35 - Atualização de informações no portal (22) 04/10/2018
<b>(21) BR 11 2020 006683-4 A2</b>	Código 15.35 - Atualização de informações no portal (22) 05/10/2018
<b>(21) BR 11 2020 006685-0 A2</b>	Código 15.35 - Atualização de informações no portal (22) 02/10/2018
<b>(21) BR 11 2020 006686-9 A2</b>	Código 15.35 - Atualização de informações no portal (22) 02/10/2018
<b>(21) BR 11 2020 006689-3 A2</b>	Código 15.35 - Atualização de informações no portal (22) 02/10/2018

---

(21) BR 11 2020 006690-7 A2      Código 15.35 - Atualização de informações no portal  
(22) 05/10/2018

---

(21) BR 11 2020 006691-5 A2      Código 15.35 - Atualização de informações no portal  
(22) 12/09/2018

---

(21) BR 11 2020 006692-3 A2      Código 15.35 - Atualização de informações no portal  
(22) 02/10/2018

---

(21) BR 11 2020 006693-1 A2      Código 15.35 - Atualização de informações no portal  
(22) 04/10/2018

---

(21) BR 11 2020 006694-0 A2      Código 15.35 - Atualização de informações no portal  
(22) 04/10/2018

---

(21) BR 11 2020 006695-8 A2      Código 15.35 - Atualização de informações no portal  
(22) 04/10/2018

---

(21) BR 11 2020 006696-6 A2      Código 15.35 - Atualização de informações no portal  
(22) 05/10/2018

---

(21) BR 11 2020 006697-4 A2      Código 15.35 - Atualização de informações no portal  
(22) 02/10/2018

---

(21) BR 11 2020 006698-2 A2      Código 15.35 - Atualização de informações no portal  
(22) 03/10/2018

---

(21) BR 11 2020 006699-0 A2      Código 15.35 - Atualização de informações no portal  
(22) 08/10/2018

---

(21) BR 11 2020 006702-4 A2      Código 15.35 - Atualização de informações no portal  
(22) 05/10/2017

---

(21) BR 11 2020 006703-2 A2      Código 15.35 - Atualização de informações no portal  
(22) 04/10/2018

---

(21) BR 11 2020 006704-0 A2      Código 15.35 - Atualização de informações no portal  
(22) 30/08/2018

---

(21) BR 11 2020 006706-7 A2      Código 15.35 - Atualização de informações no portal  
(22) 03/10/2018

---

(21) BR 11 2020 006708-3 A2      Código 15.35 - Atualização de informações no portal  
(22) 06/10/2017

---

(21) BR 11 2020 006713-0 A2      Código 15.35 - Atualização de informações no portal  
(22) 06/10/2017

---

(21) BR 11 2020 006714-8 A2      Código 15.35 - Atualização de informações no portal  
(22) 11/10/2018

---

(21) BR 11 2020 006715-6 A2      Código 15.35 - Atualização de informações no portal  
(22) 04/10/2018

---

(21) BR 11 2020 006716-4 A2      Código 15.35 - Atualização de informações no portal  
(22) 04/10/2018

---

(21) BR 11 2020 006721-0 A2      Código 15.35 - Atualização de informações no portal  
(22) 02/10/2018

---

(21) BR 11 2020 006722-9 A2      Código 15.35 - Atualização de informações no portal  
(22) 03/10/2018

---

(21) BR 11 2020 006723-7 A2      Código 15.35 - Atualização de informações no portal  
(22) 03/10/2018

---

(21) BR 11 2020 006724-5 A2      Código 15.35 - Atualização de informações no portal  
(22) 01/10/2018

---

(21) BR 11 2020 006730-0 A2      Código 15.35 - Atualização de informações no portal  
(22) 16/10/2018

---

(21) BR 11 2020 006732-6 A2      Código 15.35 - Atualização de informações no portal  
(22) 10/10/2017

---

(21) BR 11 2020 006736-9 A2      Código 15.35 - Atualização de informações no portal  
(22) 02/10/2018

---

(21) BR 11 2020 006741-5 A2      Código 15.35 - Atualização de informações no portal  
(22) 05/10/2018

---

(21) BR 11 2020 006742-3 A2      Código 15.35 - Atualização de informações no portal

---

	(22) 20/10/2017
<b>(21) BR 11 2020 006746-6 A2</b>	Código 15.35 - Atualização de informações no portal (22) 09/10/2018
<b>(21) BR 11 2020 006747-4 A2</b>	Código 15.35 - Atualização de informações no portal (22) 08/10/2018
<b>(21) BR 11 2020 006748-2 A2</b>	Código 15.35 - Atualização de informações no portal (22) 31/10/2017
<b>(21) BR 11 2020 006749-0 A2</b>	Código 15.35 - Atualização de informações no portal (22) 30/10/2018
<b>(21) BR 11 2020 006752-0 A2</b>	Código 15.35 - Atualização de informações no portal (22) 27/09/2018
<b>(21) BR 11 2020 006756-3 A2</b>	Código 15.35 - Atualização de informações no portal (22) 04/10/2018
<b>(21) BR 11 2020 006757-1 A2</b>	Código 15.35 - Atualização de informações no portal (22) 04/10/2018
<b>(21) BR 11 2020 006759-8 A2</b>	Código 15.35 - Atualização de informações no portal (22) 05/10/2018
<b>(21) BR 11 2020 006760-1 A2</b>	Código 15.35 - Atualização de informações no portal (22) 04/10/2018
<b>(21) BR 11 2020 006761-0 A2</b>	Código 15.35 - Atualização de informações no portal (22) 04/10/2018
<b>(21) BR 11 2020 006765-2 A2</b>	Código 15.35 - Atualização de informações no portal (22) 25/09/2018
<b>(21) BR 11 2020 006767-9 A2</b>	Código 15.35 - Atualização de informações no portal (22) 12/03/2018
<b>(21) BR 11 2020 006769-5 A2</b>	Código 15.35 - Atualização de informações no portal (22) 08/10/2018

---

<b>(21) BR 11 2020 006771-7 A2</b>	Código 15.35 - Atualização de informações no portal (22) 06/10/2017
<b>(21) BR 11 2020 006772-5 A2</b>	Código 15.35 - Atualização de informações no portal (22) 20/09/2018
<b>(21) BR 11 2020 006773-3 A2</b>	Código 15.35 - Atualização de informações no portal (22) 04/10/2018
<b>(21) BR 11 2020 006775-0 A2</b>	Código 15.35 - Atualização de informações no portal (22) 09/10/2018
<b>(21) BR 11 2020 006776-8 A2</b>	Código 15.35 - Atualização de informações no portal (22) 01/10/2018
<b>(21) BR 11 2020 006778-4 A2</b>	Código 15.35 - Atualização de informações no portal (22) 08/10/2018
<b>(21) BR 11 2020 006779-2 A2</b>	Código 15.35 - Atualização de informações no portal (22) 04/10/2018
<b>(21) BR 11 2020 006780-6 A2</b>	Código 15.35 - Atualização de informações no portal (22) 04/10/2018
<b>(21) BR 11 2020 006783-0 A2</b>	Código 15.35 - Atualização de informações no portal (22) 08/10/2018
<b>(21) BR 11 2020 006784-9 A2</b>	Código 15.35 - Atualização de informações no portal (22) 03/10/2018
<b>(21) BR 11 2020 006785-7 A2</b>	Código 15.35 - Atualização de informações no portal (22) 05/10/2018
<b>(21) BR 11 2020 006786-5 A2</b>	Código 15.35 - Atualização de informações no portal (22) 09/10/2018
<b>(21) BR 11 2020 006793-8 A2</b>	Código 15.35 - Atualização de informações no portal (22) 05/10/2018
<b>(21) BR 11 2020 006795-4 A2</b>	Código 15.35 - Atualização de informações no portal (22) 02/10/2018



---

(21) BR 11 2020 006798-9 A2      Código 15.35 - Atualização de informações no portal  
(22) 05/10/2018

---

(21) BR 11 2020 006799-7 A2      Código 15.35 - Atualização de informações no portal  
(22) 03/10/2018

---

(21) BR 11 2020 006801-2 A2      Código 15.35 - Atualização de informações no portal  
(22) 02/10/2018

---

(21) BR 11 2020 006802-0 A2      Código 15.35 - Atualização de informações no portal  
(22) 05/10/2018

---

(21) BR 11 2020 006805-5 A2      Código 15.35 - Atualização de informações no portal  
(22) 05/10/2018

---

(21) BR 11 2020 006808-0 A2      Código 15.35 - Atualização de informações no portal  
(22) 09/10/2018

---

(21) BR 11 2020 006809-8 A2      Código 15.35 - Atualização de informações no portal  
(22) 05/10/2018

---

(21) BR 11 2020 006810-1 A2      Código 15.35 - Atualização de informações no portal  
(22) 24/10/2018

---

(21) BR 11 2020 006811-0 A2      Código 15.35 - Atualização de informações no portal  
(22) 02/10/2018

---

(21) BR 11 2020 006812-8 A2      Código 15.35 - Atualização de informações no portal  
(22) 01/10/2018

---

(21) BR 11 2020 006813-6 A2      Código 15.35 - Atualização de informações no portal  
(22) 02/10/2018

---

(21) BR 11 2020 006815-2 A2      Código 15.35 - Atualização de informações no portal  
(22) 03/10/2018

---

(21) BR 11 2020 006817-9 A2      Código 15.35 - Atualização de informações no portal  
(22) 08/11/2018

---

(21) BR 11 2020 006818-7 A2      Código 15.35 - Atualização de informações no portal

---

	(22) 20/09/2018
<b>(21) BR 11 2020 006819-5 A2</b>	Código 15.35 - Atualização de informações no portal (22) 12/10/2018
<b>(21) BR 11 2020 006822-5 A2</b>	Código 15.35 - Atualização de informações no portal (22) 05/10/2018
<b>(21) BR 11 2020 006824-1 A2</b>	Código 15.35 - Atualização de informações no portal (22) 12/10/2018
<b>(21) BR 11 2020 006825-0 A2</b>	Código 15.35 - Atualização de informações no portal (22) 02/10/2018
<b>(21) BR 11 2020 006826-8 A2</b>	Código 15.35 - Atualização de informações no portal (22) 05/10/2018
<b>(21) BR 11 2020 006827-6 A2</b>	Código 15.35 - Atualização de informações no portal (22) 29/01/2019
<b>(21) BR 11 2020 006828-4 A2</b>	Código 15.35 - Atualização de informações no portal (22) 04/10/2018
<b>(21) BR 11 2020 006829-2 A2</b>	Código 15.35 - Atualização de informações no portal (22) 28/09/2018
<b>(21) BR 11 2020 006831-4 A2</b>	Código 15.35 - Atualização de informações no portal (22) 12/03/2019
<b>(21) BR 11 2020 006834-9 A2</b>	Código 15.35 - Atualização de informações no portal (22) 08/10/2018
<b>(21) BR 11 2020 006835-7 A2</b>	Código 15.35 - Atualização de informações no portal (22) 26/09/2018
<b>(21) BR 11 2020 006836-5 A2</b>	Código 15.35 - Atualização de informações no portal (22) 04/10/2018
<b>(21) BR 11 2020 006837-3 A2</b>	Código 15.35 - Atualização de informações no portal (22) 02/10/2018

---

<b>(21) BR 11 2020 006838-1 A2</b>	Código 15.35 - Atualização de informações no portal (22) 04/10/2018
<hr/>	
<b>(21) BR 11 2020 006839-0 A2</b>	Código 15.35 - Atualização de informações no portal (22) 08/10/2018
<hr/>	
<b>(21) BR 11 2020 006840-3 A2</b>	Código 15.35 - Atualização de informações no portal (22) 04/10/2018
<hr/>	
<b>(21) BR 11 2020 006841-1 A2</b>	Código 15.35 - Atualização de informações no portal (22) 05/10/2018
<hr/>	
<b>(21) BR 11 2020 006842-0 A2</b>	Código 15.35 - Atualização de informações no portal (22) 04/10/2018
<hr/>	
<b>(21) BR 11 2020 006845-4 A2</b>	Código 15.35 - Atualização de informações no portal (22) 05/10/2018
<hr/>	
<b>(21) BR 11 2020 006858-6 A2</b>	Código 15.35 - Atualização de informações no portal (22) 05/10/2018
<hr/>	
<b>(21) BR 11 2020 006859-4 A2</b>	Código 15.35 - Atualização de informações no portal (22) 13/08/2018
<hr/>	
<b>(21) BR 11 2020 006860-8 A2</b>	Código 15.35 - Atualização de informações no portal (22) 04/10/2018
<hr/>	
<b>(21) BR 11 2020 006863-2 A2</b>	Código 15.35 - Atualização de informações no portal (22) 09/10/2018
<hr/>	
<b>(21) BR 11 2020 006864-0 A2</b>	Código 15.35 - Atualização de informações no portal (22) 05/10/2018
<hr/>	
<b>(21) BR 11 2020 006867-5 A2</b>	Código 15.35 - Atualização de informações no portal (22) 03/10/2018
<hr/>	
<b>(21) BR 11 2020 006869-1 A2</b>	Código 15.35 - Atualização de informações no portal (22) 05/10/2018
<hr/>	
<b>(21) BR 11 2020 006874-8 A2</b>	Código 15.35 - Atualização de informações no portal (22) 20/09/2018

---

(21) BR 11 2020 006875-6 A2      Código 15.35 - Atualização de informações no portal  
(22) 17/09/2018

---

(21) BR 11 2020 006876-4 A2      Código 15.35 - Atualização de informações no portal  
(22) 25/09/2018

---

(21) BR 11 2020 006877-2 A2      Código 15.35 - Atualização de informações no portal  
(22) 13/09/2018

---

(21) BR 11 2020 006879-9 A2      Código 15.35 - Atualização de informações no portal  
(22) 03/10/2018

---

(21) BR 11 2020 006884-5 A2      Código 15.35 - Atualização de informações no portal  
(22) 08/10/2018

---

(21) BR 11 2020 006887-0 A2      Código 15.35 - Atualização de informações no portal  
(22) 09/10/2018

---

(21) BR 11 2020 006888-8 A2      Código 15.35 - Atualização de informações no portal  
(22) 04/09/2018

---

(21) BR 11 2020 006891-8 A2      Código 15.35 - Atualização de informações no portal  
(22) 03/10/2018

---

(21) BR 11 2020 006892-6 A2      Código 15.35 - Atualização de informações no portal  
(22) 11/10/2018

---

(21) BR 11 2020 006893-4 A2      Código 15.35 - Atualização de informações no portal  
(22) 05/10/2018

---

(21) BR 11 2020 006895-0 A2      Código 15.35 - Atualização de informações no portal  
(22) 05/10/2018

---

(21) BR 11 2020 006896-9 A2      Código 15.35 - Atualização de informações no portal  
(22) 10/10/2018

---

(21) BR 11 2020 006899-3 A2      Código 15.35 - Atualização de informações no portal  
(22) 30/10/2018

---

(21) BR 11 2020 006901-9 A2      Código 15.35 - Atualização de informações no portal

---

	(22) 31/10/2018
<b>(21) BR 11 2020 006904-3 A2</b>	Código 15.35 - Atualização de informações no portal (22) 12/10/2018
<b>(21) BR 11 2020 006910-8 A2</b>	Código 15.35 - Atualização de informações no portal (22) 09/10/2018
<b>(21) BR 11 2020 006919-1 A2</b>	Código 15.35 - Atualização de informações no portal (22) 03/10/2018
<b>(21) BR 11 2020 006920-5 A2</b>	Código 15.35 - Atualização de informações no portal (22) 03/10/2018
<b>(21) BR 11 2020 006921-3 A2</b>	Código 15.35 - Atualização de informações no portal (22) 14/09/2018
<b>(21) BR 11 2020 006922-1 A2</b>	Código 15.35 - Atualização de informações no portal (22) 03/10/2018
<b>(21) BR 11 2020 006923-0 A2</b>	Código 15.35 - Atualização de informações no portal (22) 12/09/2018
<b>(21) BR 11 2020 006928-0 A2</b>	Código 15.35 - Atualização de informações no portal (22) 05/10/2018
<b>(21) BR 11 2020 006930-2 A2</b>	Código 15.35 - Atualização de informações no portal (22) 08/10/2018
<b>(21) BR 11 2020 006931-0 A2</b>	Código 15.35 - Atualização de informações no portal (22) 05/10/2018
<b>(21) BR 11 2020 006936-1 A2</b>	Código 15.35 - Atualização de informações no portal (22) 11/10/2018
<b>(21) BR 11 2020 006938-8 A2</b>	Código 15.35 - Atualização de informações no portal (22) 17/10/2018
<b>(21) BR 11 2020 006939-6 A2</b>	Código 15.35 - Atualização de informações no portal (22) 22/08/2019

---

(21) BR 11 2020 006940-0 A2      Código 15.35 - Atualização de informações no portal  
(22) 11/10/2018

---

(21) BR 11 2020 006942-6 A2      Código 15.35 - Atualização de informações no portal  
(22) 11/10/2018

---

(21) BR 11 2020 006945-0 A2      Código 15.35 - Atualização de informações no portal  
(22) 16/10/2017

---

(21) BR 11 2020 006946-9 A2      Código 15.35 - Atualização de informações no portal  
(22) 11/10/2018

---

(21) BR 11 2020 006947-7 A2      Código 15.35 - Atualização de informações no portal  
(22) 09/10/2018

---

(21) BR 11 2020 006948-5 A2      Código 15.35 - Atualização de informações no portal  
(22) 11/10/2018

---

(21) BR 11 2020 006949-3 A2      Código 15.35 - Atualização de informações no portal  
(22) 12/10/2018

---

(21) BR 11 2020 006950-7 A2      Código 15.35 - Atualização de informações no portal  
(22) 08/10/2018

---

(21) BR 11 2020 006951-5 A2      Código 15.35 - Atualização de informações no portal  
(22) 07/12/2018

---

(21) BR 11 2020 006954-0 A2      Código 15.35 - Atualização de informações no portal  
(22) 11/10/2018

---

(21) BR 11 2020 006955-8 A2      Código 15.35 - Atualização de informações no portal  
(22) 04/10/2018

---

(21) BR 11 2020 006958-2 A2      Código 15.35 - Atualização de informações no portal  
(22) 21/12/2018

---

(21) BR 11 2020 006960-4 A2      Código 15.35 - Atualização de informações no portal  
(22) 08/11/2018

---

(21) BR 11 2020 006961-2 A2      Código 15.35 - Atualização de informações no portal  
(22) 12/11/2018

---

(21) BR 11 2020 006962-0 A2      Código 15.35 - Atualização de informações no portal  
(22) 20/09/2018

---

(21) BR 11 2020 006963-9 A2      Código 15.35 - Atualização de informações no portal  
(22) 14/10/2017

---

(21) BR 11 2020 006964-7 A2      Código 15.35 - Atualização de informações no portal  
(22) 12/03/2019

---

(21) BR 11 2020 006965-5 A2      Código 15.35 - Atualização de informações no portal  
(22) 15/10/2018

---

(21) BR 11 2020 006968-0 A2      Código 15.35 - Atualização de informações no portal  
(22) 09/10/2018

---

(21) BR 11 2020 006969-8 A2      Código 15.35 - Atualização de informações no portal  
(22) 30/05/2018

---

(21) BR 11 2020 006971-0 A2      Código 15.35 - Atualização de informações no portal  
(22) 08/10/2018

---

(21) BR 11 2020 006976-0 A2      Código 15.35 - Atualização de informações no portal  
(22) 28/11/2018

---

(21) BR 11 2020 006978-7 A2      Código 15.35 - Atualização de informações no portal  
(22) 20/09/2018

---

(21) BR 11 2020 006979-5 A2      Código 15.35 - Atualização de informações no portal  
(22) 01/10/2018

---

(21) BR 11 2020 006980-9 A2      Código 15.35 - Atualização de informações no portal  
(22) 21/11/2018

---

(21) BR 11 2020 006983-3 A2      Código 15.35 - Atualização de informações no portal  
(22) 19/03/2019

---

(21) BR 11 2020 006985-0 A2      Código 15.35 - Atualização de informações no portal  
(22) 10/10/2018

---

(21) BR 11 2020 006986-8 A2      Código 15.35 - Atualização de informações no portal

---

	(22) 10/10/2018
<b>(21) BR 11 2020 006987-6 A2</b>	Código 15.35 - Atualização de informações no portal (22) 11/10/2018
<b>(21) BR 11 2020 006988-4 A2</b>	Código 15.35 - Atualização de informações no portal (22) 11/10/2018
<b>(21) BR 11 2020 006989-2 A2</b>	Código 15.35 - Atualização de informações no portal (22) 12/10/2018
<b>(21) BR 11 2020 006990-6 A2</b>	Código 15.35 - Atualização de informações no portal (22) 06/11/2018
<b>(21) BR 11 2020 006991-4 A2</b>	Código 15.35 - Atualização de informações no portal (22) 29/10/2018
<b>(21) BR 11 2020 006993-0 A2</b>	Código 15.35 - Atualização de informações no portal (22) 16/11/2017
<b>(21) BR 11 2020 006994-9 A2</b>	Código 15.35 - Atualização de informações no portal (22) 12/11/2018
<b>(21) BR 11 2020 006995-7 A2</b>	Código 15.35 - Atualização de informações no portal (22) 12/10/2018
<b>(21) BR 11 2020 006997-3 A2</b>	Código 15.35 - Atualização de informações no portal (22) 04/12/2018
<b>(21) BR 11 2020 006999-0 A2</b>	Código 15.35 - Atualização de informações no portal (22) 09/10/2018
<b>(21) BR 11 2020 007004-1 A2</b>	Código 15.35 - Atualização de informações no portal (22) 11/10/2018
<b>(21) BR 11 2020 007006-8 A2</b>	Código 15.35 - Atualização de informações no portal (22) 12/10/2018
<b>(21) BR 11 2020 007007-6 A2</b>	Código 15.35 - Atualização de informações no portal (22) 19/12/2018



(21) BR 11 2020 007009-2 A2	Código 15.35 - Atualização de informações no portal (22) 12/10/2018
(21) BR 11 2020 007010-6 A2	Código 15.35 - Atualização de informações no portal (22) 08/10/2018
(21) BR 11 2020 007011-4 A2	Código 15.35 - Atualização de informações no portal (22) 11/10/2018
(21) BR 11 2020 007012-2 A2	Código 15.35 - Atualização de informações no portal (22) 14/08/2018
(21) BR 11 2020 007014-9 A2	Código 15.35 - Atualização de informações no portal (22) 12/10/2018
(21) BR 11 2020 007015-7 A2	Código 15.35 - Atualização de informações no portal (22) 14/09/2018
(21) BR 11 2020 007017-3 A2	Código 15.35 - Atualização de informações no portal (22) 05/10/2018
(21) BR 11 2020 007018-1 A2	Código 15.35 - Atualização de informações no portal (22) 24/10/2018
(21) BR 11 2020 007020-3 A2	Código 15.35 - Atualização de informações no portal (22) 22/10/2018
(21) BR 11 2020 007021-1 A2	Código 15.35 - Atualização de informações no portal (22) 31/10/2018
(21) BR 11 2020 007022-0 A2	Código 15.35 - Atualização de informações no portal (22) 31/10/2017
(21) BR 11 2020 007025-4 A2	Código 15.35 - Atualização de informações no portal (22) 25/10/2017
(21) BR 11 2020 007027-0 A2	Código 15.35 - Atualização de informações no portal (22) 12/10/2017
(21) BR 11 2020 007029-7 A2	Código 15.35 - Atualização de informações no portal (22) 09/10/2018

---

(21) BR 11 2020 007030-0 A2      Código 15.35 - Atualização de informações no portal  
(22) 11/10/2017

---

(21) BR 11 2020 007034-3 A2      Código 15.35 - Atualização de informações no portal  
(22) 16/10/2018

---

(21) BR 11 2020 007036-0 A2      Código 15.35 - Atualização de informações no portal  
(22) 08/11/2018

---

(21) BR 11 2020 007038-6 A2      Código 15.35 - Atualização de informações no portal  
(22) 11/10/2017

---

(21) BR 11 2020 007039-4 A2      Código 15.35 - Atualização de informações no portal  
(22) 17/10/2018

---

(21) BR 11 2020 007041-6 A2      Código 15.35 - Atualização de informações no portal  
(22) 09/10/2018

---

(21) BR 11 2020 007044-0 A2      Código 15.35 - Atualização de informações no portal  
(22) 20/01/2019

---

(21) BR 11 2020 007048-3 A2      Código 15.35 - Atualização de informações no portal  
(22) 17/10/2018

---

(21) BR 11 2020 007049-1 A2      Código 15.35 - Atualização de informações no portal  
(22) 08/10/2018

---

(21) BR 11 2020 007051-3 A2      Código 15.35 - Atualização de informações no portal  
(22) 05/10/2018

---

(21) BR 11 2020 007053-0 A2      Código 15.35 - Atualização de informações no portal  
(22) 05/11/2018

---

(21) BR 11 2020 007054-8 A2      Código 15.35 - Atualização de informações no portal  
(22) 05/10/2018

---

(21) BR 11 2020 007056-4 A2      Código 15.35 - Atualização de informações no portal  
(22) 01/10/2018

---

(21) BR 11 2020 007057-2 A2      Código 15.35 - Atualização de informações no portal

---

	(22) 19/10/2017
(21) BR 11 2020 007058-0 A2	Código 15.35 - Atualização de informações no portal (22) 11/10/2018
(21) BR 11 2020 007059-9 A2	Código 15.35 - Atualização de informações no portal (22) 28/09/2018
(21) BR 11 2020 007061-0 A2	Código 15.35 - Atualização de informações no portal (22) 08/10/2018
(21) BR 11 2020 007063-7 A2	Código 15.35 - Atualização de informações no portal (22) 05/10/2018
(21) BR 11 2020 007064-5 A2	Código 15.35 - Atualização de informações no portal (22) 20/06/2018
(21) BR 11 2020 007066-1 A2	Código 15.35 - Atualização de informações no portal (22) 05/10/2018
(21) BR 11 2020 007067-0 A2	Código 15.35 - Atualização de informações no portal (22) 10/10/2018
(21) BR 11 2020 007068-8 A2	Código 15.35 - Atualização de informações no portal (22) 11/10/2018
(21) BR 11 2020 007069-6 A2	Código 15.35 - Atualização de informações no portal (22) 26/09/2018
(21) BR 11 2020 007071-8 A2	Código 15.35 - Atualização de informações no portal (22) 17/10/2018
(21) BR 11 2020 007072-6 A2	Código 15.35 - Atualização de informações no portal (22) 09/10/2018
(21) BR 11 2020 007073-4 A2	Código 15.35 - Atualização de informações no portal (22) 09/10/2018
(21) BR 11 2020 007079-3 A2	Código 15.35 - Atualização de informações no portal (22) 13/10/2017

---

<b>(21) BR 11 2020 007081-5 A2</b>	Código 15.35 - Atualização de informações no portal (22) 12/10/2018
<b>(21) BR 11 2020 007082-3 A2</b>	Código 15.35 - Atualização de informações no portal (22) 16/10/2018
<b>(21) BR 11 2020 007083-1 A2</b>	Código 15.35 - Atualização de informações no portal (22) 11/10/2018
<b>(21) BR 11 2020 007090-4 A2</b>	Código 15.35 - Atualização de informações no portal (22) 08/02/2018
<b>(21) BR 11 2020 007091-2 A2</b>	Código 15.35 - Atualização de informações no portal (22) 11/10/2018
<b>(21) BR 11 2020 007092-0 A2</b>	Código 15.35 - Atualização de informações no portal (22) 09/10/2018
<b>(21) BR 11 2020 007093-9 A2</b>	Código 15.35 - Atualização de informações no portal (22) 11/10/2018
<b>(21) BR 11 2020 007096-3 A2</b>	Código 15.35 - Atualização de informações no portal (22) 10/10/2017
<b>(21) BR 11 2020 007101-3 A2</b>	Código 15.35 - Atualização de informações no portal (22) 02/10/2018
<b>(21) BR 11 2020 007102-1 A2</b>	Código 15.35 - Atualização de informações no portal (22) 18/10/2018
<b>(21) BR 11 2020 007103-0 A2</b>	Código 15.35 - Atualização de informações no portal (22) 09/11/2018
<b>(21) BR 11 2020 007104-8 A2</b>	Código 15.35 - Atualização de informações no portal (22) 18/10/2018
<b>(21) BR 11 2020 007105-6 A2</b>	Código 15.35 - Atualização de informações no portal (22) 09/10/2018
<b>(21) BR 11 2020 007106-4 A2</b>	Código 15.35 - Atualização de informações no portal (22) 22/10/2018

---

(21) BR 11 2020 007108-0 A2      Código 15.35 - Atualização de informações no portal  
(22) 23/10/2018

---

(21) BR 11 2020 007109-9 A2      Código 15.35 - Atualização de informações no portal  
(22) 08/11/2018

---

(21) BR 11 2020 007110-2 A2      Código 15.35 - Atualização de informações no portal  
(22) 20/11/2018

---

(21) BR 11 2020 007111-0 A2      Código 15.35 - Atualização de informações no portal  
(22) 21/09/2018

---

(21) BR 11 2020 007112-9 A2      Código 15.35 - Atualização de informações no portal  
(22) 11/10/2018

---

(21) BR 11 2020 007113-7 A2      Código 15.35 - Atualização de informações no portal  
(22) 12/10/2018

---

(21) BR 11 2020 007115-3 A2      Código 15.35 - Atualização de informações no portal  
(22) 27/09/2018

---

(21) BR 11 2020 007116-1 A2      Código 15.35 - Atualização de informações no portal  
(22) 09/10/2018

---

(21) BR 11 2020 007118-8 A2      Código 15.35 - Atualização de informações no portal  
(22) 11/10/2018

---

(21) BR 11 2020 007119-6 A2      Código 15.35 - Atualização de informações no portal  
(22) 11/10/2018

---

(21) BR 11 2020 007123-4 A2      Código 15.35 - Atualização de informações no portal  
(22) 02/11/2018

---

(21) BR 11 2020 007124-2 A2      Código 15.35 - Atualização de informações no portal  
(22) 01/10/2018

---

(21) BR 11 2020 007125-0 A2      Código 15.35 - Atualização de informações no portal  
(22) 02/10/2018

---

(21) BR 11 2020 007126-9 A2      Código 15.35 - Atualização de informações no portal

---

	(22) 29/10/2018
<b>(21) BR 11 2020 007129-3 A2</b>	Código 15.35 - Atualização de informações no portal (22) 12/10/2018
<b>(21) BR 11 2020 007131-5 A2</b>	Código 15.35 - Atualização de informações no portal (22) 09/03/2018
<b>(21) BR 11 2020 007132-3 A2</b>	Código 15.35 - Atualização de informações no portal (22) 03/10/2018
<b>(21) BR 11 2020 007135-8 A2</b>	Código 15.35 - Atualização de informações no portal (22) 02/10/2018
<b>(21) BR 11 2020 007137-4 A2</b>	Código 15.35 - Atualização de informações no portal (22) 10/09/2018
<b>(21) BR 11 2020 007138-2 A2</b>	Código 15.35 - Atualização de informações no portal (22) 10/10/2018
<b>(21) BR 11 2020 007139-0 A2</b>	Código 15.35 - Atualização de informações no portal (22) 12/10/2018
<b>(21) BR 11 2020 007140-4 A2</b>	Código 15.35 - Atualização de informações no portal (22) 12/11/2018
<b>(21) BR 11 2020 007141-2 A2</b>	Código 15.35 - Atualização de informações no portal (22) 09/10/2018
<b>(21) BR 11 2020 007143-9 A2</b>	Código 15.35 - Atualização de informações no portal (22) 05/10/2018
<b>(21) BR 11 2020 007144-7 A2</b>	Código 15.35 - Atualização de informações no portal (22) 11/09/2018
<b>(21) BR 11 2020 007145-5 A2</b>	Código 15.35 - Atualização de informações no portal (22) 17/10/2018
<b>(21) BR 11 2020 007146-3 A2</b>	Código 15.35 - Atualização de informações no portal (22) 13/10/2018

---

<b>(21) BR 11 2020 007148-0 A2</b>	Código 15.35 - Atualização de informações no portal (22) 31/10/2018
<hr/>	
<b>(21) BR 11 2020 007150-1 A2</b>	Código 15.35 - Atualização de informações no portal (22) 19/10/2018
<hr/>	
<b>(21) BR 11 2020 007151-0 A2</b>	Código 15.35 - Atualização de informações no portal (22) 12/10/2018
<hr/>	
<b>(21) BR 11 2020 007152-8 A2</b>	Código 15.35 - Atualização de informações no portal (22) 17/10/2018
<hr/>	
<b>(21) BR 11 2020 007154-4 A2</b>	Código 15.35 - Atualização de informações no portal (22) 19/10/2018
<hr/>	
<b>(21) BR 11 2020 007155-2 A2</b>	Código 15.35 - Atualização de informações no portal (22) 09/10/2018
<hr/>	
<b>(21) BR 11 2020 007156-0 A2</b>	Código 15.35 - Atualização de informações no portal (22) 08/10/2018
<hr/>	
<b>(21) BR 11 2020 007157-9 A2</b>	Código 15.35 - Atualização de informações no portal (22) 12/10/2018
<hr/>	
<b>(21) BR 11 2020 007158-7 A2</b>	Código 15.35 - Atualização de informações no portal (22) 19/10/2018
<hr/>	
<b>(21) BR 11 2020 007161-7 A2</b>	Código 15.35 - Atualização de informações no portal (22) 11/10/2018
<hr/>	
<b>(21) BR 11 2020 007162-5 A2</b>	Código 15.35 - Atualização de informações no portal (22) 31/10/2018
<hr/>	
<b>(21) BR 11 2020 007163-3 A2</b>	Código 15.35 - Atualização de informações no portal (22) 09/10/2018
<hr/>	
<b>(21) BR 11 2020 007164-1 A2</b>	Código 15.35 - Atualização de informações no portal (22) 12/10/2018
<hr/>	
<b>(21) BR 11 2020 007165-0 A2</b>	Código 15.35 - Atualização de informações no portal (22) 20/10/2017

---

(21) BR 11 2020 007166-8 A2      Código 15.35 - Atualização de informações no portal  
(22) 31/10/2018

---

(21) BR 11 2020 007167-6 A2      Código 15.35 - Atualização de informações no portal  
(22) 11/10/2018

---

(21) BR 11 2020 007169-2 A2      Código 15.35 - Atualização de informações no portal  
(22) 09/10/2018

---

(21) BR 11 2020 007170-6 A2      Código 15.35 - Atualização de informações no portal  
(22) 09/10/2018

---

(21) BR 11 2020 007172-2 A2      Código 15.35 - Atualização de informações no portal  
(22) 12/10/2018

---

(21) BR 11 2020 007173-0 A2      Código 15.35 - Atualização de informações no portal  
(22) 11/09/2018

---

(21) BR 11 2020 007174-9 A2      Código 15.35 - Atualização de informações no portal  
(22) 08/10/2018

---

(21) BR 11 2020 007175-7 A2      Código 15.35 - Atualização de informações no portal  
(22) 12/10/2018

---

(21) BR 11 2020 007176-5 A2      Código 15.35 - Atualização de informações no portal  
(22) 25/10/2018

---

(21) BR 11 2020 007177-3 A2      Código 15.35 - Atualização de informações no portal  
(22) 11/10/2018

---

(21) BR 11 2020 007181-1 A2      Código 15.35 - Atualização de informações no portal  
(22) 09/10/2018

---

(21) BR 11 2020 007183-8 A2      Código 15.35 - Atualização de informações no portal  
(22) 10/10/2018

---

(21) BR 11 2020 007184-6 A2      Código 15.35 - Atualização de informações no portal  
(22) 22/11/2018

---

(21) BR 11 2020 007186-2 A2      Código 15.35 - Atualização de informações no portal



---

	(22) 10/10/2018
<b>(21) BR 11 2020 007187-0 A2</b>	Código 15.35 - Atualização de informações no portal (22) 15/05/2018
<b>(21) BR 11 2020 007189-7 A2</b>	Código 15.35 - Atualização de informações no portal (22) 01/10/2018
<b>(21) BR 11 2020 007191-9 A2</b>	Código 15.35 - Atualização de informações no portal (22) 11/10/2018
<b>(21) BR 11 2020 007192-7 A2</b>	Código 15.35 - Atualização de informações no portal (22) 09/11/2018
<b>(21) BR 11 2020 007193-5 A2</b>	Código 15.35 - Atualização de informações no portal (22) 09/11/2018
<b>(21) BR 11 2020 007197-8 A2</b>	Código 15.35 - Atualização de informações no portal (22) 12/10/2018
<b>(21) BR 11 2020 007198-6 A2</b>	Código 15.35 - Atualização de informações no portal (22) 28/11/2018
<b>(21) BR 11 2020 007199-4 A2</b>	Código 15.35 - Atualização de informações no portal (22) 11/10/2018
<b>(21) BR 11 2020 007200-1 A2</b>	Código 15.35 - Atualização de informações no portal (22) 19/10/2018
<b>(21) BR 11 2020 007201-0 A2</b>	Código 15.35 - Atualização de informações no portal (22) 11/10/2018
<b>(21) BR 11 2020 007202-8 A2</b>	Código 15.35 - Atualização de informações no portal (22) 12/10/2018
<b>(21) BR 11 2020 007203-6 A2</b>	Código 15.35 - Atualização de informações no portal (22) 12/10/2018
<b>(21) BR 11 2020 007205-2 A2</b>	Código 15.35 - Atualização de informações no portal (22) 01/08/2018

---

<b>(21) BR 11 2020 007206-0 A2</b>	Código 15.35 - Atualização de informações no portal (22) 15/10/2018
<hr/>	
<b>(21) BR 11 2020 007208-7 A2</b>	Código 15.35 - Atualização de informações no portal (22) 10/10/2018
<hr/>	
<b>(21) BR 11 2020 007209-5 A2</b>	Código 15.35 - Atualização de informações no portal (22) 24/10/2018
<hr/>	
<b>(21) BR 11 2020 007212-5 A2</b>	Código 15.35 - Atualização de informações no portal (22) 09/10/2018
<hr/>	
<b>(21) BR 11 2020 007213-3 A2</b>	Código 15.35 - Atualização de informações no portal (22) 11/10/2018
<hr/>	
<b>(21) BR 11 2020 007214-1 A2</b>	Código 15.35 - Atualização de informações no portal (22) 18/01/2019
<hr/>	
<b>(21) BR 11 2020 007217-6 A2</b>	Código 15.35 - Atualização de informações no portal (22) 15/10/2018
<hr/>	
<b>(21) BR 11 2020 007218-4 A2</b>	Código 15.35 - Atualização de informações no portal (22) 26/10/2018
<hr/>	
<b>(21) BR 11 2020 007219-2 A2</b>	Código 15.35 - Atualização de informações no portal (22) 01/11/2018
<hr/>	
<b>(21) BR 11 2020 007228-1 A2</b>	Código 15.35 - Atualização de informações no portal (22) 10/10/2018
<hr/>	
<b>(21) BR 11 2020 007238-9 A2</b>	Código 15.35 - Atualização de informações no portal (22) 16/10/2018
<hr/>	
<b>(21) BR 11 2020 007240-0 A2</b>	Código 15.35 - Atualização de informações no portal (22) 09/11/2018
<hr/>	
<b>(21) BR 11 2020 007243-5 A2</b>	Código 15.35 - Atualização de informações no portal (22) 19/10/2018
<hr/>	
<b>(21) BR 11 2020 007244-3 A2</b>	Código 15.35 - Atualização de informações no portal (22) 18/10/2018

---

(21) BR 11 2020 007245-1 A2      Código 15.35 - Atualização de informações no portal  
(22) 14/11/2017

---

(21) BR 11 2020 007246-0 A2      Código 15.35 - Atualização de informações no portal  
(22) 29/10/2018

---

(21) BR 11 2020 007249-4 A2      Código 15.35 - Atualização de informações no portal  
(22) 12/10/2018

---

(21) BR 11 2020 007251-6 A2      Código 15.35 - Atualização de informações no portal  
(22) 05/10/2018

---

(21) BR 11 2020 007253-2 A2      Código 15.35 - Atualização de informações no portal  
(22) 10/10/2018

---

(21) BR 11 2020 007255-9 A2      Código 15.35 - Atualização de informações no portal  
(22) 07/12/2018

---

(21) BR 11 2020 007256-7 A2      Código 15.35 - Atualização de informações no portal  
(22) 16/03/2018

---

(21) BR 11 2020 007258-3 A2      Código 15.35 - Atualização de informações no portal  
(22) 12/10/2018

---

(21) BR 11 2020 007259-1 A2      Código 15.35 - Atualização de informações no portal  
(22) 15/10/2018

---

(21) BR 11 2020 007260-5 A2      Código 15.35 - Atualização de informações no portal  
(22) 25/10/2017

---

(21) BR 11 2020 007263-0 A2      Código 15.35 - Atualização de informações no portal  
(22) 12/10/2018

---

(21) BR 11 2020 007266-4 A2      Código 15.35 - Atualização de informações no portal  
(22) 18/10/2018

---

(21) BR 11 2020 007289-3 A2      Código 15.35 - Atualização de informações no portal  
(22) 12/10/2018

---

(21) BR 11 2020 007293-1 A2      Código 15.35 - Atualização de informações no portal

---

	(22) 02/10/2018
<b>(21) BR 11 2020 007296-6 A2</b>	Código 15.35 - Atualização de informações no portal (22) 16/10/2018
<b>(21) BR 11 2020 007297-4 A2</b>	Código 15.35 - Atualização de informações no portal (22) 04/10/2018
<b>(21) BR 11 2020 007300-8 A2</b>	Código 15.35 - Atualização de informações no portal (22) 31/10/2018
<b>(21) BR 11 2020 007302-4 A2</b>	Código 15.35 - Atualização de informações no portal (22) 12/10/2018
<b>(21) BR 11 2020 007304-0 A2</b>	Código 15.35 - Atualização de informações no portal (22) 05/11/2018
<b>(21) BR 11 2020 007305-9 A2</b>	Código 15.35 - Atualização de informações no portal (22) 12/10/2018
<b>(21) BR 11 2020 007309-1 A2</b>	Código 15.35 - Atualização de informações no portal (22) 12/10/2018
<b>(21) BR 11 2020 007310-5 A2</b>	Código 15.35 - Atualização de informações no portal (22) 10/09/2018
<b>(21) BR 11 2020 007312-1 A2</b>	Código 15.35 - Atualização de informações no portal (22) 28/09/2018
<b>(21) BR 11 2020 007313-0 A2</b>	Código 15.35 - Atualização de informações no portal (22) 12/10/2018
<b>(21) BR 11 2020 007314-8 A2</b>	Código 15.35 - Atualização de informações no portal (22) 15/11/2018
<b>(21) BR 11 2020 007316-4 A2</b>	Código 15.35 - Atualização de informações no portal (22) 16/10/2018
<b>(21) BR 11 2020 007317-2 A2</b>	Código 15.35 - Atualização de informações no portal (22) 11/10/2018

---

<b>(21) BR 11 2020 007319-9 A2</b>	Código 15.35 - Atualização de informações no portal (22) 12/10/2018
<hr/>	
<b>(21) BR 11 2020 007320-2 A2</b>	Código 15.35 - Atualização de informações no portal (22) 20/12/2018
<hr/>	
<b>(21) BR 11 2020 007321-0 A2</b>	Código 15.35 - Atualização de informações no portal (22) 19/10/2018
<hr/>	
<b>(21) BR 11 2020 007322-9 A2</b>	Código 15.35 - Atualização de informações no portal (22) 12/10/2018
<hr/>	
<b>(21) BR 11 2020 007326-1 A2</b>	Código 15.35 - Atualização de informações no portal (22) 12/10/2018
<hr/>	
<b>(21) BR 11 2020 007327-0 A2</b>	Código 15.35 - Atualização de informações no portal (22) 13/11/2018
<hr/>	
<b>(21) BR 11 2020 007328-8 A2</b>	Código 15.35 - Atualização de informações no portal (22) 12/10/2018
<hr/>	
<b>(21) BR 11 2020 007329-6 A2</b>	Código 15.35 - Atualização de informações no portal (22) 15/10/2018
<hr/>	
<b>(21) BR 11 2020 007331-8 A2</b>	Código 15.35 - Atualização de informações no portal (22) 16/10/2018
<hr/>	
<b>(21) BR 11 2020 007332-6 A2</b>	Código 15.35 - Atualização de informações no portal (22) 11/10/2018
<hr/>	
<b>(21) BR 11 2020 007337-7 A2</b>	Código 15.35 - Atualização de informações no portal (22) 02/10/2018
<hr/>	
<b>(21) BR 11 2020 007339-3 A2</b>	Código 15.35 - Atualização de informações no portal (22) 13/09/2018
<hr/>	
<b>(21) BR 11 2020 007340-7 A2</b>	Código 15.35 - Atualização de informações no portal (22) 11/10/2018
<hr/>	
<b>(21) BR 11 2020 007341-5 A2</b>	Código 15.35 - Atualização de informações no portal (22) 26/09/2018

---

(21) BR 11 2020 007342-3 A2      Código 15.35 - Atualização de informações no portal  
(22) 27/11/2018

---

(21) BR 11 2020 007343-1 A2      Código 15.35 - Atualização de informações no portal  
(22) 12/10/2018

---

(21) BR 11 2020 007344-0 A2      Código 15.35 - Atualização de informações no portal  
(22) 27/11/2018

---

(21) BR 11 2020 007346-6 A2      Código 15.35 - Atualização de informações no portal  
(22) 12/10/2018

---

(21) BR 11 2020 007347-4 A2      Código 15.35 - Atualização de informações no portal  
(22) 11/10/2018

---

(21) BR 11 2020 007348-2 A2      Código 15.35 - Atualização de informações no portal  
(22) 11/10/2018

---

(21) BR 11 2020 007349-0 A2      Código 15.35 - Atualização de informações no portal  
(22) 30/05/2018

---

(21) BR 11 2020 007351-2 A2      Código 15.35 - Atualização de informações no portal  
(22) 23/10/2018

---

(21) BR 11 2020 007352-0 A2      Código 15.35 - Atualização de informações no portal  
(22) 31/10/2017

---

(21) BR 11 2020 007355-5 A2      Código 15.35 - Atualização de informações no portal  
(22) 18/10/2017

---

(21) BR 11 2020 007356-3 A2      Código 15.35 - Atualização de informações no portal  
(22) 15/10/2018

---

(21) BR 11 2020 007357-1 A2      Código 15.35 - Atualização de informações no portal  
(22) 06/11/2018

---

(21) BR 11 2020 007359-8 A2      Código 15.35 - Atualização de informações no portal  
(22) 16/10/2018

---

(21) BR 11 2020 007360-1 A2      Código 15.35 - Atualização de informações no portal

---

	(22) 26/10/2018
<b>(21) BR 11 2020 007363-6 A2</b>	Código 15.35 - Atualização de informações no portal (22) 17/10/2018
<b>(21) BR 11 2020 007364-4 A2</b>	Código 15.35 - Atualização de informações no portal (22) 15/10/2018
<b>(21) BR 11 2020 007367-9 A2</b>	Código 15.35 - Atualização de informações no portal (22) 31/10/2018
<b>(21) BR 11 2020 007372-5 A2</b>	Código 15.35 - Atualização de informações no portal (22) 04/10/2018
<b>(21) BR 11 2020 007373-3 A2</b>	Código 15.35 - Atualização de informações no portal (22) 12/10/2018
<b>(21) BR 11 2020 007376-8 A2</b>	Código 15.35 - Atualização de informações no portal (22) 30/10/2017
<b>(21) BR 11 2020 007379-2 A2</b>	Código 15.35 - Atualização de informações no portal (22) 13/11/2017
<b>(21) BR 11 2020 007380-6 A2</b>	Código 15.35 - Atualização de informações no portal (22) 16/10/2018
<b>(21) BR 11 2020 007382-2 A2</b>	Código 15.35 - Atualização de informações no portal (22) 18/10/2018
<b>(21) BR 11 2020 007383-0 A2</b>	Código 15.35 - Atualização de informações no portal (22) 31/10/2018
<b>(21) BR 11 2020 007384-9 A2</b>	Código 15.35 - Atualização de informações no portal (22) 18/10/2018
<b>(21) BR 11 2020 007385-7 A2</b>	Código 15.35 - Atualização de informações no portal (22) 19/10/2018
<b>(21) BR 11 2020 007386-5 A2</b>	Código 15.35 - Atualização de informações no portal (22) 15/10/2018

(21) BR 11 2020 007388-1 A2	Código 15.35 - Atualização de informações no portal (22) 04/02/2019
(21) BR 11 2020 007391-1 A2	Código 15.35 - Atualização de informações no portal (22) 16/10/2018
(21) BR 11 2020 007392-0 A2	Código 15.35 - Atualização de informações no portal (22) 16/09/2018
(21) BR 11 2020 007393-8 A2	Código 15.35 - Atualização de informações no portal (22) 04/02/2019
(21) BR 11 2020 007394-6 A2	Código 15.35 - Atualização de informações no portal (22) 16/10/2018
(21) BR 11 2020 007395-4 A2	Código 15.35 - Atualização de informações no portal (22) 16/10/2018
(21) BR 11 2020 007396-2 A2	Código 15.35 - Atualização de informações no portal (22) 13/08/2018
(21) BR 11 2020 007397-0 A2	Código 15.35 - Atualização de informações no portal (22) 15/10/2018
(21) BR 11 2020 007398-9 A2	Código 15.35 - Atualização de informações no portal (22) 18/10/2018
(21) BR 11 2020 007399-7 A2	Código 15.35 - Atualização de informações no portal (22) 16/10/2018
(21) BR 11 2020 007400-4 A2	Código 15.35 - Atualização de informações no portal (22) 17/10/2018
(21) BR 11 2020 007408-0 A2	Código 15.35 - Atualização de informações no portal (22) 03/10/2018
(21) BR 11 2020 007443-8 A2	Código 15.35 - Atualização de informações no portal (22) 17/10/2018
(21) BR 11 2020 007444-6 A2	Código 15.35 - Atualização de informações no portal (22) 16/10/2018



---

(21) BR 11 2020 007449-7 A2      Código 15.35 - Atualização de informações no portal  
(22) 17/10/2018

---

(21) BR 11 2020 007457-8 A2      Código 15.35 - Atualização de informações no portal  
(22) 14/06/2018

---

(21) BR 11 2020 007458-6 A2      Código 15.35 - Atualização de informações no portal  
(22) 16/10/2018

---

(21) BR 11 2020 007460-8 A2      Código 15.35 - Atualização de informações no portal  
(22) 12/10/2018

---

(21) BR 11 2020 007464-0 A2      Código 15.35 - Atualização de informações no portal  
(22) 11/10/2018

---

(21) BR 11 2020 007466-7 A2      Código 15.35 - Atualização de informações no portal  
(22) 17/10/2018

---

(21) BR 11 2020 007497-7 A2      Código 15.35 - Atualização de informações no portal  
(22) 16/10/2018

---

(21) BR 11 2020 007498-5 A2      Código 15.35 - Atualização de informações no portal  
(22) 16/10/2018

---

(21) BR 11 2020 007499-3 A2      Código 15.35 - Atualização de informações no portal  
(22) 24/10/2018

---

(21) BR 11 2020 007501-9 A2      Código 15.35 - Atualização de informações no portal  
(22) 26/05/2018

---

(21) BR 11 2020 007502-7 A2      Código 15.35 - Atualização de informações no portal  
(22) 17/10/2018

---

(21) BR 11 2020 007503-5 A2      Código 15.35 - Atualização de informações no portal  
(22) 31/10/2018

---

(21) BR 11 2020 007504-3 A2      Código 15.35 - Atualização de informações no portal  
(22) 17/10/2017

---

(21) BR 11 2020 007507-8 A2      Código 15.35 - Atualização de informações no portal

---

	(22) 15/10/2018
<b>(21) BR 11 2020 007508-6 A2</b>	Código 15.35 - Atualização de informações no portal (22) 19/10/2018
<b>(21) BR 11 2020 007509-4 A2</b>	Código 15.35 - Atualização de informações no portal (22) 04/10/2018
<b>(21) BR 11 2020 007511-6 A2</b>	Código 15.35 - Atualização de informações no portal (22) 12/10/2018
<b>(21) BR 11 2020 007512-4 A2</b>	Código 15.35 - Atualização de informações no portal (22) 28/09/2018
<b>(21) BR 11 2020 007513-2 A2</b>	Código 15.35 - Atualização de informações no portal (22) 10/10/2018
<b>(21) BR 11 2020 007514-0 A2</b>	Código 15.35 - Atualização de informações no portal (22) 25/09/2018
<b>(21) BR 11 2020 007515-9 A2</b>	Código 15.35 - Atualização de informações no portal (22) 05/11/2018
<b>(21) BR 11 2020 007518-3 A2</b>	Código 15.35 - Atualização de informações no portal (22) 15/10/2018
<b>(21) BR 11 2020 007525-6 A2</b>	Código 15.35 - Atualização de informações no portal (22) 15/10/2018
<b>(21) BR 11 2020 007530-2 A2</b>	Código 15.35 - Atualização de informações no portal (22) 05/10/2018
<b>(21) BR 11 2020 007532-9 A2</b>	Código 15.35 - Atualização de informações no portal (22) 17/10/2018
<b>(21) BR 11 2020 007533-7 A2</b>	Código 15.35 - Atualização de informações no portal (22) 15/10/2018
<b>(21) BR 11 2020 007534-5 A2</b>	Código 15.35 - Atualização de informações no portal (22) 16/10/2018

---

<b>(21) BR 11 2020 007535-3 A2</b>	Código 15.35 - Atualização de informações no portal (22) 16/10/2018
<hr/>	
<b>(21) BR 11 2020 007536-1 A2</b>	Código 15.35 - Atualização de informações no portal (22) 16/10/2018
<hr/>	
<b>(21) BR 11 2020 007538-8 A2</b>	Código 15.35 - Atualização de informações no portal (22) 16/10/2018
<hr/>	
<b>(21) BR 11 2020 007539-6 A2</b>	Código 15.35 - Atualização de informações no portal (22) 17/11/2017
<hr/>	
<b>(21) BR 11 2020 007540-0 A2</b>	Código 15.35 - Atualização de informações no portal (22) 26/10/2018
<hr/>	
<b>(21) BR 11 2020 007541-8 A2</b>	Código 15.35 - Atualização de informações no portal (22) 11/10/2018
<hr/>	
<b>(21) BR 11 2020 007543-4 A2</b>	Código 15.35 - Atualização de informações no portal (22) 12/10/2018
<hr/>	
<b>(21) BR 11 2020 007544-2 A2</b>	Código 15.35 - Atualização de informações no portal (22) 12/10/2018
<hr/>	
<b>(21) BR 11 2020 007548-5 A2</b>	Código 15.35 - Atualização de informações no portal (22) 24/10/2018
<hr/>	
<b>(21) BR 11 2020 007549-3 A2</b>	Código 15.35 - Atualização de informações no portal (22) 17/10/2018
<hr/>	
<b>(21) BR 11 2020 007550-7 A2</b>	Código 15.35 - Atualização de informações no portal (22) 30/03/2018
<hr/>	
<b>(21) BR 11 2020 007551-5 A2</b>	Código 15.35 - Atualização de informações no portal (22) 17/12/2018
<hr/>	
<b>(21) BR 11 2020 007555-8 A2</b>	Código 15.35 - Atualização de informações no portal (22) 21/12/2017
<hr/>	
<b>(21) BR 11 2020 007557-4 A2</b>	Código 15.35 - Atualização de informações no portal (22) 29/10/2018

---

(21) BR 11 2020 007559-0 A2      Código 15.35 - Atualização de informações no portal  
(22) 28/09/2018

---

(21) BR 11 2020 007560-4 A2      Código 15.35 - Atualização de informações no portal  
(22) 20/10/2017

---

(21) BR 11 2020 007561-2 A2      Código 15.35 - Atualização de informações no portal  
(22) 12/10/2018

---

(21) BR 11 2020 007562-0 A2      Código 15.35 - Atualização de informações no portal  
(22) 30/10/2018

---

(21) BR 11 2020 007563-9 A2      Código 15.35 - Atualização de informações no portal  
(22) 12/11/2018

---

(21) BR 11 2020 007565-5 A2      Código 15.35 - Atualização de informações no portal  
(22) 19/12/2017

---

(21) BR 11 2020 007566-3 A2      Código 15.35 - Atualização de informações no portal  
(22) 17/10/2018

---

(21) BR 11 2020 007567-1 A2      Código 15.35 - Atualização de informações no portal  
(22) 24/10/2018

---

(21) BR 11 2020 007569-8 A2      Código 15.35 - Atualização de informações no portal  
(22) 15/10/2018

---

(21) BR 11 2020 007570-1 A2      Código 15.35 - Atualização de informações no portal  
(22) 24/10/2018

---

(21) BR 11 2020 007571-0 A2      Código 15.35 - Atualização de informações no portal  
(22) 21/12/2017

---

(21) BR 11 2020 007573-6 A2      Código 15.35 - Atualização de informações no portal  
(22) 05/11/2018

---

(21) BR 11 2020 007575-2 A2      Código 15.35 - Atualização de informações no portal  
(22) 17/10/2018

---

(21) BR 11 2020 007576-0 A2      Código 15.35 - Atualização de informações no portal

---

	(22) 18/10/2018
<b>(21) BR 11 2020 007577-9 A2</b>	Código 15.35 - Atualização de informações no portal (22) 12/10/2018
<b>(21) BR 11 2020 007579-5 A2</b>	Código 15.35 - Atualização de informações no portal (22) 12/10/2018
<b>(21) BR 11 2020 007581-7 A2</b>	Código 15.35 - Atualização de informações no portal (22) 15/10/2018
<b>(21) BR 11 2020 007583-3 A2</b>	Código 15.35 - Atualização de informações no portal (22) 17/10/2018
<b>(21) BR 11 2020 007585-0 A2</b>	Código 15.35 - Atualização de informações no portal (22) 18/10/2018
<b>(21) BR 11 2020 007586-8 A2</b>	Código 15.35 - Atualização de informações no portal (22) 16/10/2018
<b>(21) BR 11 2020 007587-6 A2</b>	Código 15.35 - Atualização de informações no portal (22) 27/08/2018
<b>(21) BR 11 2020 007588-4 A2</b>	Código 15.35 - Atualização de informações no portal (22) 05/11/2018
<b>(21) BR 11 2020 007589-2 A2</b>	Código 15.35 - Atualização de informações no portal (22) 18/10/2018
<b>(21) BR 11 2020 007591-4 A2</b>	Código 15.35 - Atualização de informações no portal (22) 29/10/2018
<b>(21) BR 11 2020 007593-0 A2</b>	Código 15.35 - Atualização de informações no portal (22) 17/10/2018
<b>(21) BR 11 2020 007594-9 A2</b>	Código 15.35 - Atualização de informações no portal (22) 23/10/2018
<b>(21) BR 11 2020 007599-0 A2</b>	Código 15.35 - Atualização de informações no portal (22) 09/11/2017

<b>(21) BR 11 2020 007601-5 A2</b>	Código 15.35 - Atualização de informações no portal (22) 26/09/2018
<b>(21) BR 11 2020 007602-3 A2</b>	Código 15.35 - Atualização de informações no portal (22) 12/10/2018
<b>(21) BR 11 2020 007603-1 A2</b>	Código 15.35 - Atualização de informações no portal (22) 22/10/2018
<b>(21) BR 11 2020 007604-0 A2</b>	Código 15.35 - Atualização de informações no portal (22) 22/10/2018
<b>(21) BR 11 2020 007605-8 A2</b>	Código 15.35 - Atualização de informações no portal (22) 17/10/2018
<b>(21) BR 11 2020 007606-6 A2</b>	Código 15.35 - Atualização de informações no portal (22) 17/10/2018
<b>(21) BR 11 2020 007607-4 A2</b>	Código 15.35 - Atualização de informações no portal (22) 16/10/2018
<b>(21) BR 11 2020 007608-2 A2</b>	Código 15.35 - Atualização de informações no portal (22) 31/08/2018
<b>(21) BR 11 2020 007610-4 A2</b>	Código 15.35 - Atualização de informações no portal (22) 22/11/2017
<b>(21) BR 11 2020 007612-0 A2</b>	Código 15.35 - Atualização de informações no portal (22) 22/10/2018
<b>(21) BR 11 2020 007614-7 A2</b>	Código 15.35 - Atualização de informações no portal (22) 18/10/2018
<b>(21) BR 11 2020 007617-1 A2</b>	Código 15.35 - Atualização de informações no portal (22) 10/10/2018
<b>(21) BR 11 2020 007619-8 A2</b>	Código 15.35 - Atualização de informações no portal (22) 30/08/2018
<b>(21) BR 11 2020 007624-4 A2</b>	Código 15.35 - Atualização de informações no portal (22) 18/10/2018

---

(21) BR 11 2020 007628-7 A2      Código 15.35 - Atualização de informações no portal  
(22) 27/09/2018

---

(21) BR 11 2020 007629-5 A2      Código 15.35 - Atualização de informações no portal  
(22) 18/10/2018

---

(21) BR 11 2020 007631-7 A2      Código 15.35 - Atualização de informações no portal  
(22) 17/10/2018

---

(21) BR 11 2020 007632-5 A2      Código 15.35 - Atualização de informações no portal  
(22) 18/10/2018

---

(21) BR 11 2020 007635-0 A2      Código 15.35 - Atualização de informações no portal  
(22) 23/10/2018

---

(21) BR 11 2020 007639-2 A2      Código 15.35 - Atualização de informações no portal  
(22) 03/10/2018

---

(21) BR 11 2020 007640-6 A2      Código 15.35 - Atualização de informações no portal  
(22) 30/10/2018

---

(21) BR 11 2020 007645-7 A2      Código 15.35 - Atualização de informações no portal  
(22) 08/11/2018

---

(21) BR 11 2020 007648-1 A2      Código 15.35 - Atualização de informações no portal  
(22) 23/10/2018

---

(21) BR 11 2020 007653-8 A2      Código 15.35 - Atualização de informações no portal  
(22) 17/10/2018

---

(21) BR 11 2020 007654-6 A2      Código 15.35 - Atualização de informações no portal  
(22) 17/10/2018

---

(21) BR 11 2020 007657-0 A2      Código 15.35 - Atualização de informações no portal  
(22) 15/02/2018

---

(21) BR 11 2020 007660-0 A2      Código 15.35 - Atualização de informações no portal  
(22) 16/10/2018

---

(21) BR 11 2020 007661-9 A2      Código 15.35 - Atualização de informações no portal

---

	(22) 19/10/2018
<b>(21) BR 11 2020 007662-7 A2</b>	Código 15.35 - Atualização de informações no portal (22) 16/10/2018
<b>(21) BR 11 2020 007664-3 A8</b>	Código 15.35 - Atualização de informações no portal (22) 25/10/2018
<b>(21) BR 11 2020 007666-0 A2</b>	Código 15.35 - Atualização de informações no portal (22) 19/10/2017
<b>(21) BR 11 2020 007667-8 A2</b>	Código 15.35 - Atualização de informações no portal (22) 26/09/2018
<b>(21) BR 11 2020 007670-8 A2</b>	Código 15.35 - Atualização de informações no portal (22) 08/06/2018
<b>(21) BR 11 2020 007671-6 A2</b>	Código 15.35 - Atualização de informações no portal (22) 23/08/2018
<b>(21) BR 11 2020 007673-2 A2</b>	Código 15.35 - Atualização de informações no portal (22) 14/09/2018
<b>(21) BR 11 2020 007674-0 A2</b>	Código 15.35 - Atualização de informações no portal (22) 16/10/2018
<b>(21) BR 11 2020 007675-9 A2</b>	Código 15.35 - Atualização de informações no portal (22) 17/10/2018
<b>(21) BR 11 2020 007676-7 A2</b>	Código 15.35 - Atualização de informações no portal (22) 15/10/2018
<b>(21) BR 11 2020 007677-5 A2</b>	Código 15.35 - Atualização de informações no portal (22) 17/10/2018
<b>(21) BR 11 2020 007679-1 A2</b>	Código 15.35 - Atualização de informações no portal (22) 15/10/2018
<b>(21) BR 11 2020 007680-5 A2</b>	Código 15.35 - Atualização de informações no portal (22) 12/10/2018



---

<b>(21) BR 11 2020 007682-1 A2</b>	Código 15.35 - Atualização de informações no portal (22) 12/10/2018
<hr/>	
<b>(21) BR 11 2020 007683-0 A2</b>	Código 15.35 - Atualização de informações no portal (22) 12/10/2018
<hr/>	
<b>(21) BR 11 2020 007684-8 A2</b>	Código 15.35 - Atualização de informações no portal (22) 17/10/2018
<hr/>	
<b>(21) BR 11 2020 007685-6 A2</b>	Código 15.35 - Atualização de informações no portal (22) 16/10/2018
<hr/>	
<b>(21) BR 11 2020 007686-4 A2</b>	Código 15.35 - Atualização de informações no portal (22) 31/05/2018
<hr/>	
<b>(21) BR 11 2020 007688-0 A2</b>	Código 15.35 - Atualização de informações no portal (22) 17/10/2018
<hr/>	
<b>(21) BR 11 2020 007689-9 A2</b>	Código 15.35 - Atualização de informações no portal (22) 19/10/2018
<hr/>	
<b>(21) BR 11 2020 007690-2 A2</b>	Código 15.35 - Atualização de informações no portal (22) 22/10/2018
<hr/>	
<b>(21) BR 11 2020 007693-7 A2</b>	Código 15.35 - Atualização de informações no portal (22) 19/10/2018
<hr/>	
<b>(21) BR 11 2020 007694-5 A2</b>	Código 15.35 - Atualização de informações no portal (22) 29/11/2017
<hr/>	
<b>(21) BR 11 2020 007695-3 A2</b>	Código 15.35 - Atualização de informações no portal (22) 30/10/2018
<hr/>	
<b>(21) BR 11 2020 007698-8 A2</b>	Código 15.35 - Atualização de informações no portal (22) 30/10/2018
<hr/>	
<b>(21) BR 11 2020 007699-6 A2</b>	Código 15.35 - Atualização de informações no portal (22) 16/10/2018
<hr/>	
<b>(21) BR 11 2020 007700-3 A2</b>	Código 15.35 - Atualização de informações no portal (22) 10/10/2018

---

(21) BR 11 2020 007702-0 A2      Código 15.35 - Atualização de informações no portal  
(22) 23/10/2018

---

(21) BR 11 2020 007703-8 A2      Código 15.35 - Atualização de informações no portal  
(22) 19/10/2018

---

(21) BR 11 2020 007704-6 A2      Código 15.35 - Atualização de informações no portal  
(22) 26/10/2018

---

(21) BR 11 2020 007708-9 A2      Código 15.35 - Atualização de informações no portal  
(22) 16/10/2018

---

(21) BR 11 2020 007709-7 A2      Código 15.35 - Atualização de informações no portal  
(22) 18/10/2018

---

(21) BR 11 2020 007710-0 A2      Código 15.35 - Atualização de informações no portal  
(22) 25/10/2018

---

(21) BR 11 2020 007713-5 A2      Código 15.35 - Atualização de informações no portal  
(22) 09/11/2018

---

(21) BR 11 2020 007714-3 A2      Código 15.35 - Atualização de informações no portal  
(22) 12/11/2018

---

(21) BR 11 2020 007715-1 A2      Código 15.35 - Atualização de informações no portal  
(22) 18/10/2018

---

(21) BR 11 2020 007716-0 A2      Código 15.35 - Atualização de informações no portal  
(22) 18/10/2018

---

(21) BR 11 2020 007718-6 A2      Código 15.35 - Atualização de informações no portal  
(22) 30/11/2018

---

(21) BR 11 2020 007719-4 A2      Código 15.35 - Atualização de informações no portal  
(22) 05/11/2018

---

(21) BR 11 2020 007721-6 A2      Código 15.35 - Atualização de informações no portal  
(22) 18/10/2018

---

(21) BR 11 2020 007723-2 A2      Código 15.35 - Atualização de informações no portal

	(22) 28/12/2018
<b>(21) BR 11 2020 007724-0 A2</b>	Código 15.35 - Atualização de informações no portal (22) 04/12/2018
<b>(21) BR 11 2020 007725-9 A2</b>	Código 15.35 - Atualização de informações no portal (22) 27/12/2018
<b>(21) BR 11 2020 007726-7 A2</b>	Código 15.35 - Atualização de informações no portal (22) 16/11/2018
<b>(21) BR 11 2020 007727-5 A2</b>	Código 15.35 - Atualização de informações no portal (22) 03/10/2018
<b>(21) BR 11 2020 007730-5 A2</b>	Código 15.35 - Atualização de informações no portal (22) 17/10/2018
<b>(21) BR 11 2020 007731-3 A2</b>	Código 15.35 - Atualização de informações no portal (22) 19/10/2018
<b>(21) BR 11 2020 007733-0 A2</b>	Código 15.35 - Atualização de informações no portal (22) 12/10/2018
<b>(21) BR 11 2020 007734-8 A2</b>	Código 15.35 - Atualização de informações no portal (22) 15/10/2018
<b>(21) BR 11 2020 007736-4 A2</b>	Código 15.35 - Atualização de informações no portal (22) 29/10/2018
<b>(21) BR 11 2020 007737-2 A2</b>	Código 15.35 - Atualização de informações no portal (22) 24/10/2017
<b>(21) BR 11 2020 007738-0 A2</b>	Código 15.35 - Atualização de informações no portal (22) 18/10/2018
<b>(21) BR 11 2020 007739-9 A2</b>	Código 15.35 - Atualização de informações no portal (22) 22/10/2018
<b>(21) BR 11 2020 007740-2 A2</b>	Código 15.35 - Atualização de informações no portal (22) 18/10/2018

(21) BR 11 2020 007743-7 A2	Código 15.35 - Atualização de informações no portal (22) 05/10/2018
(21) BR 11 2020 007744-5 A2	Código 15.35 - Atualização de informações no portal (22) 02/11/2018
(21) BR 11 2020 007747-0 A2	Código 15.35 - Atualização de informações no portal (22) 09/11/2018
(21) BR 11 2020 007748-8 A2	Código 15.35 - Atualização de informações no portal (22) 17/10/2018
(21) BR 11 2020 007750-0 A2	Código 15.35 - Atualização de informações no portal (22) 19/10/2018
(21) BR 11 2020 007751-8 A2	Código 15.35 - Atualização de informações no portal (22) 25/10/2018
(21) BR 11 2020 007752-6 A2	Código 15.35 - Atualização de informações no portal (22) 16/10/2018
(21) BR 11 2020 007754-2 A2	Código 15.35 - Atualização de informações no portal (22) 18/10/2018
(21) BR 11 2020 007755-0 A2	Código 15.35 - Atualização de informações no portal (22) 22/10/2018
(21) BR 11 2020 007756-9 A2	Código 15.35 - Atualização de informações no portal (22) 12/10/2018
(21) BR 11 2020 007758-5 A2	Código 15.35 - Atualização de informações no portal (22) 20/09/2018
(21) BR 11 2020 007759-3 A2	Código 15.35 - Atualização de informações no portal (22) 31/05/2018
(21) BR 11 2020 007760-7 A2	Código 15.35 - Atualização de informações no portal (22) 17/10/2018
(21) BR 11 2020 007761-5 A2	Código 15.35 - Atualização de informações no portal (22) 17/09/2018

---

(21) BR 11 2020 007762-3 A2      Código 15.35 - Atualização de informações no portal  
(22) 10/10/2018

---

(21) BR 11 2020 007763-1 A2      Código 15.35 - Atualização de informações no portal  
(22) 10/10/2018

---

(21) BR 11 2020 007765-8 A2      Código 15.35 - Atualização de informações no portal  
(22) 17/10/2018

---

(21) BR 11 2020 007767-4 A2      Código 15.35 - Atualização de informações no portal  
(22) 10/10/2018

---

(21) BR 11 2020 007768-2 A2      Código 15.35 - Atualização de informações no portal  
(22) 11/10/2018

---

(21) BR 11 2020 007770-4 A2      Código 15.35 - Atualização de informações no portal  
(22) 22/10/2018

---

(21) BR 11 2020 007772-0 A2      Código 15.35 - Atualização de informações no portal  
(22) 25/10/2018

---

(21) BR 11 2020 007773-9 A2      Código 15.35 - Atualização de informações no portal  
(22) 18/10/2018

---

(21) BR 11 2020 007774-7 A2      Código 15.35 - Atualização de informações no portal  
(22) 18/10/2018

---

(21) BR 11 2020 007775-5 A2      Código 15.35 - Atualização de informações no portal  
(22) 25/09/2018

---

(21) BR 11 2020 007778-0 A2      Código 15.35 - Atualização de informações no portal  
(22) 16/10/2018

---

(21) BR 11 2020 007779-8 A2      Código 15.35 - Atualização de informações no portal  
(22) 31/10/2018

---

(21) BR 11 2020 007781-0 A2      Código 15.35 - Atualização de informações no portal  
(22) 19/10/2018

---

(21) BR 11 2020 007783-6 A2      Código 15.35 - Atualização de informações no portal

---

	(22) 18/10/2018
<b>(21) BR 11 2020 007787-9 A2</b>	Código 15.35 - Atualização de informações no portal (22) 19/10/2018
<b>(21) BR 11 2020 007790-9 A2</b>	Código 15.35 - Atualização de informações no portal (22) 19/10/2018
<b>(21) BR 11 2020 007806-9 A2</b>	Código 15.35 - Atualização de informações no portal (22) 18/10/2018
<b>(21) BR 11 2020 007808-5 A2</b>	Código 15.35 - Atualização de informações no portal (22) 17/10/2018
<b>(21) BR 11 2020 007809-3 A2</b>	Código 15.35 - Atualização de informações no portal (22) 19/10/2018
<b>(21) BR 11 2020 007811-5 A2</b>	Código 15.35 - Atualização de informações no portal (22) 19/10/2018
<b>(21) BR 11 2020 007813-1 A2</b>	Código 15.35 - Atualização de informações no portal (22) 17/09/2018
<b>(21) BR 11 2020 007814-0 A2</b>	Código 15.35 - Atualização de informações no portal (22) 19/10/2018
<b>(21) BR 11 2020 007815-8 A2</b>	Código 15.35 - Atualização de informações no portal (22) 22/10/2018
<b>(21) BR 11 2020 007816-6 A2</b>	Código 15.35 - Atualização de informações no portal (22) 19/10/2018
<b>(21) BR 11 2020 007817-4 A2</b>	Código 15.35 - Atualização de informações no portal (22) 13/11/2018
<b>(21) BR 11 2020 007818-2 A2</b>	Código 15.35 - Atualização de informações no portal (22) 25/10/2018
<b>(21) BR 11 2020 007820-4 A2</b>	Código 15.35 - Atualização de informações no portal (22) 25/10/2018

---

(21) BR 11 2020 007821-2 A2      Código 15.35 - Atualização de informações no portal  
(22) 18/10/2018

---

(21) BR 11 2020 007825-5 A2      Código 15.35 - Atualização de informações no portal  
(22) 05/09/2018

---

(21) BR 11 2020 007826-3 A2      Código 15.35 - Atualização de informações no portal  
(22) 12/07/2018

---

(21) BR 11 2020 007828-0 A2      Código 15.35 - Atualização de informações no portal  
(22) 10/09/2018

---

(21) BR 11 2020 007831-0 A2      Código 15.35 - Atualização de informações no portal  
(22) 23/10/2017

---

(21) BR 11 2020 007832-8 A2      Código 15.35 - Atualização de informações no portal  
(22) 29/10/2018

---

(21) BR 11 2020 007835-2 A2      Código 15.35 - Atualização de informações no portal  
(22) 24/10/2018

---

(21) BR 11 2020 007836-0 A2      Código 15.35 - Atualização de informações no portal  
(22) 25/12/2018

---

(21) BR 11 2020 007837-9 A2      Código 15.35 - Atualização de informações no portal  
(22) 23/10/2018

---

(21) BR 11 2020 007838-7 A2      Código 15.35 - Atualização de informações no portal  
(22) 30/11/2017

---

(21) BR 11 2020 007841-7 A2      Código 15.35 - Atualização de informações no portal  
(22) 27/09/2018

---

(21) BR 11 2020 007844-1 A2      Código 15.35 - Atualização de informações no portal  
(22) 30/11/2017

---

(21) BR 11 2020 007847-6 A2      Código 15.35 - Atualização de informações no portal  
(22) 27/04/2018

---

(21) BR 11 2020 007848-4 A2      Código 15.35 - Atualização de informações no portal  
(22) 27/11/2018

---

(21) BR 11 2020 007851-4 A2      Código 15.35 - Atualização de informações no portal  
(22) 22/10/2018

---

(21) BR 11 2020 007853-0 A2      Código 15.35 - Atualização de informações no portal  
(22) 19/10/2018

---

(21) BR 11 2020 007856-5 A2      Código 15.35 - Atualização de informações no portal  
(22) 18/10/2018

---

(21) BR 11 2020 007857-3 A2      Código 15.35 - Atualização de informações no portal  
(22) 01/11/2017

---

(21) BR 11 2020 007860-3 A2      Código 15.35 - Atualização de informações no portal  
(22) 23/10/2018

---

(21) BR 11 2020 007865-4 A2      Código 15.35 - Atualização de informações no portal  
(22) 20/11/2018

---

(21) BR 11 2020 007868-9 A2      Código 15.35 - Atualização de informações no portal  
(22) 19/10/2018

---

(21) BR 11 2020 007875-1 A2      Código 15.35 - Atualização de informações no portal  
(22) 23/10/2018

---

(21) BR 11 2020 007877-8 A2      Código 15.35 - Atualização de informações no portal  
(22) 13/12/2018

---

(21) BR 11 2020 007878-6 A2      Código 15.35 - Atualização de informações no portal  
(22) 22/10/2018

---

(21) BR 11 2020 007879-4 A2      Código 15.35 - Atualização de informações no portal  
(22) 17/10/2018

---

(21) BR 11 2020 007885-9 A2      Código 15.35 - Atualização de informações no portal  
(22) 23/10/2018

---

(21) BR 11 2020 007888-3 A2      Código 15.35 - Atualização de informações no portal  
(22) 23/10/2017

---

(21) BR 11 2020 007889-1 A2      Código 15.35 - Atualização de informações no portal



---

	(22) 19/10/2018
<b>(21) BR 11 2020 007891-3 A2</b>	Código 15.35 - Atualização de informações no portal (22) 30/10/2018
<b>(21) BR 11 2020 007896-4 A2</b>	Código 15.35 - Atualização de informações no portal (22) 25/10/2018
<b>(21) BR 11 2020 007897-2 A2</b>	Código 15.35 - Atualização de informações no portal (22) 10/10/2018
<b>(21) BR 11 2020 007900-6 A2</b>	Código 15.35 - Atualização de informações no portal (22) 22/10/2018
<b>(21) BR 11 2020 007908-1 A2</b>	Código 15.35 - Atualização de informações no portal (22) 25/10/2018
<b>(21) BR 11 2020 007913-8 A2</b>	Código 15.35 - Atualização de informações no portal (22) 31/10/2017
<b>(21) BR 11 2020 007924-3 A2</b>	Código 15.35 - Atualização de informações no portal (22) 24/10/2018
<b>(21) BR 11 2020 007927-8 A2</b>	Código 15.35 - Atualização de informações no portal (22) 11/01/2019
<b>(21) BR 11 2020 007928-6 A2</b>	Código 15.35 - Atualização de informações no portal (22) 25/10/2017
<b>(21) BR 11 2020 007929-4 A2</b>	Código 15.35 - Atualização de informações no portal (22) 21/12/2017
<b>(21) BR 11 2020 007935-9 A2</b>	Código 15.35 - Atualização de informações no portal (22) 17/10/2018
<b>(21) BR 11 2020 007939-1 A2</b>	Código 15.35 - Atualização de informações no portal (22) 12/10/2018
<b>(21) BR 11 2020 007940-5 A2</b>	Código 15.35 - Atualização de informações no portal (22) 23/10/2018

(21) BR 11 2020 007941-3 A2	Código 15.35 - Atualização de informações no portal (22) 25/10/2017
(21) BR 11 2020 007942-1 A2	Código 15.35 - Atualização de informações no portal (22) 25/10/2017
(21) BR 11 2020 007946-4 A2	Código 15.35 - Atualização de informações no portal (22) 25/10/2017
(21) BR 11 2020 007947-2 A2	Código 15.35 - Atualização de informações no portal (22) 02/10/2018
(21) BR 11 2020 007948-0 A2	Código 15.35 - Atualização de informações no portal (22) 25/10/2018
(21) BR 11 2020 007949-9 A2	Código 15.35 - Atualização de informações no portal (22) 23/10/2018
(21) BR 11 2020 007951-0 A2	Código 15.35 - Atualização de informações no portal (22) 24/10/2018
(21) BR 11 2020 007954-5 A2	Código 15.35 - Atualização de informações no portal (22) 24/10/2018
(21) BR 11 2020 007960-0 A2	Código 15.35 - Atualização de informações no portal (22) 26/09/2018
(21) BR 11 2020 007963-4 A2	Código 15.35 - Atualização de informações no portal (22) 18/12/2018
(21) BR 11 2020 007967-7 A2	Código 15.35 - Atualização de informações no portal (22) 18/10/2018
(21) BR 11 2020 007968-5 A2	Código 15.35 - Atualização de informações no portal (22) 08/11/2018
(21) BR 11 2020 007969-3 A2	Código 15.35 - Atualização de informações no portal (22) 17/10/2018
(21) BR 11 2020 007970-7 A2	Código 15.35 - Atualização de informações no portal (22) 27/10/2017

---

(21) BR 11 2020 007972-3 A2      Código 15.35 - Atualização de informações no portal  
(22) 26/10/2018

---

(21) BR 11 2020 007973-1 A2      Código 15.35 - Atualização de informações no portal  
(22) 26/10/2018

---

(21) BR 11 2020 007975-8 A2      Código 15.35 - Atualização de informações no portal  
(22) 17/10/2018

---

(21) BR 11 2020 007980-4 A2      Código 15.35 - Atualização de informações no portal  
(22) 12/11/2018

---

(21) BR 11 2020 007981-2 A2      Código 15.35 - Atualização de informações no portal  
(22) 12/12/2018

---

(21) BR 11 2020 007984-7 A2      Código 15.35 - Atualização de informações no portal  
(22) 23/10/2018

---

(21) BR 11 2020 007985-5 A2      Código 15.35 - Atualização de informações no portal  
(22) 23/10/2018

---

(21) BR 11 2020 007986-3 A2      Código 15.35 - Atualização de informações no portal  
(22) 17/10/2018

---

(21) BR 11 2020 007987-1 A2      Código 15.35 - Atualização de informações no portal  
(22) 21/11/2018

---

(21) BR 11 2020 007988-0 A2      Código 15.35 - Atualização de informações no portal  
(22) 23/10/2017

---

(21) BR 11 2020 007989-8 A2      Código 15.35 - Atualização de informações no portal  
(22) 21/11/2018

---

(21) BR 11 2020 007990-1 A2      Código 15.35 - Atualização de informações no portal  
(22) 18/10/2018

---

(21) BR 11 2020 007991-0 A2      Código 15.35 - Atualização de informações no portal  
(22) 24/10/2017

---

(21) BR 11 2020 007992-8 A2      Código 15.35 - Atualização de informações no portal

---

	(22) 15/11/2018
<b>(21) BR 11 2020 007993-6 A2</b>	Código 15.35 - Atualização de informações no portal (22) 23/10/2018
<b>(21) BR 11 2020 007997-9 A2</b>	Código 15.35 - Atualização de informações no portal (22) 29/09/2018
<b>(21) BR 11 2020 007998-7 A2</b>	Código 15.35 - Atualização de informações no portal (22) 25/10/2017
<b>(21) BR 11 2020 008001-2 A2</b>	Código 15.35 - Atualização de informações no portal (22) 24/10/2017
<b>(21) BR 11 2020 008003-9 A2</b>	Código 15.35 - Atualização de informações no portal (22) 26/10/2018
<b>(21) BR 11 2020 008005-5 A2</b>	Código 15.35 - Atualização de informações no portal (22) 27/09/2018
<b>(21) BR 11 2020 008006-3 A2</b>	Código 15.35 - Atualização de informações no portal (22) 06/11/2018
<b>(21) BR 11 2020 008007-1 A2</b>	Código 15.35 - Atualização de informações no portal (22) 31/10/2018
<b>(21) BR 11 2020 008009-8 A2</b>	Código 15.35 - Atualização de informações no portal (22) 24/10/2018
<b>(21) BR 11 2020 008023-3 A2</b>	Código 15.35 - Atualização de informações no portal (22) 22/10/2018
<b>(21) BR 11 2020 008034-9 A2</b>	Código 15.35 - Atualização de informações no portal (22) 07/11/2018
<b>(21) BR 11 2020 008039-0 A2</b>	Código 15.35 - Atualização de informações no portal (22) 24/10/2018
<b>(21) BR 11 2020 008042-0 A2</b>	Código 15.35 - Atualização de informações no portal (22) 24/10/2018

---

<b>(21) BR 11 2020 008043-8 A2</b>	Código 15.35 - Atualização de informações no portal (22) 29/11/2018
<hr/>	
<b>(21) BR 11 2020 008045-4 A2</b>	Código 15.35 - Atualização de informações no portal (22) 23/10/2018
<hr/>	
<b>(21) BR 11 2020 008074-8 A2</b>	Código 15.35 - Atualização de informações no portal (22) 03/11/2017
<hr/>	
<b>(21) BR 11 2020 008076-4 A2</b>	Código 15.35 - Atualização de informações no portal (22) 23/10/2018
<hr/>	
<b>(21) BR 11 2020 008077-2 A2</b>	Código 15.35 - Atualização de informações no portal (22) 24/10/2018
<hr/>	
<b>(21) BR 11 2020 008092-6 A2</b>	Código 15.35 - Atualização de informações no portal (22) 18/10/2018
<hr/>	
<b>(21) BR 11 2020 008099-3 A2</b>	Código 15.35 - Atualização de informações no portal (22) 23/11/2017
<hr/>	
<b>(21) BR 11 2020 008109-4 A2</b>	Código 15.35 - Atualização de informações no portal (22) 17/12/2018
<hr/>	
<b>(21) BR 11 2020 008112-4 A2</b>	Código 15.35 - Atualização de informações no portal (22) 11/12/2018
<hr/>	
<b>(21) BR 11 2020 008124-8 A2</b>	Código 15.35 - Atualização de informações no portal (22) 24/10/2018
<hr/>	
<b>(21) BR 11 2020 008127-2 A2</b>	Código 15.35 - Atualização de informações no portal (22) 16/10/2018
<hr/>	
<b>(21) BR 11 2020 008141-8 A2</b>	Código 15.35 - Atualização de informações no portal (22) 24/10/2018
<hr/>	
<b>(21) BR 11 2020 008147-7 A2</b>	Código 15.35 - Atualização de informações no portal (22) 11/12/2018
<hr/>	
<b>(21) BR 11 2020 008157-4 A2</b>	Código 15.35 - Atualização de informações no portal (22) 31/10/2018

---

(21) BR 11 2020 008160-4 A2      Código 15.35 - Atualização de informações no portal  
(22) 26/10/2018

---

(21) BR 11 2020 008170-1 A2      Código 15.35 - Atualização de informações no portal  
(22) 29/10/2018

---

(21) BR 11 2020 008171-0 A2      Código 15.35 - Atualização de informações no portal  
(22) 18/12/2018

---

(21) BR 11 2020 008174-4 A2      Código 15.35 - Atualização de informações no portal  
(22) 23/10/2018

---

(21) BR 11 2020 008175-2 A2      Código 15.35 - Atualização de informações no portal  
(22) 29/10/2018

---

(21) BR 11 2020 008176-0 A2      Código 15.35 - Atualização de informações no portal  
(22) 24/10/2018

---

(21) BR 11 2020 008181-7 A2      Código 15.35 - Atualização de informações no portal  
(22) 24/10/2018

---

(21) BR 11 2020 008185-0 A2      Código 15.35 - Atualização de informações no portal  
(22) 26/10/2018

---

(21) BR 11 2020 008187-6 A2      Código 15.35 - Atualização de informações no portal  
(22) 25/10/2018

---

(21) BR 11 2020 008188-4 A2      Código 15.35 - Atualização de informações no portal  
(22) 08/11/2017

---

(21) BR 11 2020 008190-6 A2      Código 15.35 - Atualização de informações no portal  
(22) 02/11/2018

---

(21) BR 11 2020 008192-2 A2      Código 15.35 - Atualização de informações no portal  
(22) 19/10/2018

---

(21) BR 11 2020 008194-9 A2      Código 15.35 - Atualização de informações no portal  
(22) 30/10/2018

---

(21) BR 11 2020 008195-7 A2      Código 15.35 - Atualização de informações no portal

---

	(22) 25/09/2018
<b>(21) BR 11 2020 008196-5 A2</b>	Código 15.35 - Atualização de informações no portal (22) 25/10/2018
<b>(21) BR 11 2020 008201-5 A2</b>	Código 15.35 - Atualização de informações no portal (22) 29/10/2018
<b>(21) BR 11 2020 008203-1 A2</b>	Código 15.35 - Atualização de informações no portal (22) 25/10/2018
<b>(21) BR 11 2020 008204-0 A2</b>	Código 15.35 - Atualização de informações no portal (22) 26/10/2018
<b>(21) BR 11 2020 008208-2 A2</b>	Código 15.35 - Atualização de informações no portal (22) 23/10/2018
<b>(21) BR 11 2020 008215-5 A2</b>	Código 15.35 - Atualização de informações no portal (22) 17/10/2018
<b>(21) BR 11 2020 008217-1 A2</b>	Código 15.35 - Atualização de informações no portal (22) 27/11/2018
<b>(21) BR 11 2020 008228-7 A2</b>	Código 15.35 - Atualização de informações no portal (22) 23/10/2018
<b>(21) BR 11 2020 008230-9 A2</b>	Código 15.35 - Atualização de informações no portal (22) 24/10/2018
<b>(21) BR 11 2020 008243-0 A2</b>	Código 15.35 - Atualização de informações no portal (22) 18/10/2018
<b>(21) BR 11 2020 008244-9 A2</b>	Código 15.35 - Atualização de informações no portal (22) 24/10/2018
<b>(21) BR 11 2020 008246-5 A2</b>	Código 15.35 - Atualização de informações no portal (22) 13/08/2018
<b>(21) BR 11 2020 008248-1 A2</b>	Código 15.35 - Atualização de informações no portal (22) 26/10/2018

---

(21) BR 11 2020 008250-3 A2      Código 15.35 - Atualização de informações no portal  
(22) 19/10/2018

---

(21) BR 11 2020 008255-4 A2      Código 15.35 - Atualização de informações no portal  
(22) 21/11/2018

---

(21) BR 11 2020 008257-0 A2      Código 15.35 - Atualização de informações no portal  
(22) 26/10/2018

---

(21) BR 11 2020 008259-7 A2      Código 15.35 - Atualização de informações no portal  
(22) 19/10/2018

---

(21) BR 11 2020 008262-7 A2      Código 15.35 - Atualização de informações no portal  
(22) 19/10/2018

---

(21) BR 11 2020 008265-1 A2      Código 15.35 - Atualização de informações no portal  
(22) 27/09/2018

---

(21) BR 11 2020 008266-0 A2      Código 15.35 - Atualização de informações no portal  
(22) 16/10/2018

---

(21) BR 11 2020 008267-8 A2      Código 15.35 - Atualização de informações no portal  
(22) 23/10/2018

---

(21) BR 11 2020 008268-6 A2      Código 15.35 - Atualização de informações no portal  
(22) 19/10/2018

---

(21) BR 11 2020 008269-4 A2      Código 15.35 - Atualização de informações no portal  
(22) 19/10/2018

---

(21) BR 11 2020 008270-8 A2      Código 15.35 - Atualização de informações no portal  
(22) 25/10/2018

---

(21) BR 11 2020 008273-2 A2      Código 15.35 - Atualização de informações no portal  
(22) 26/10/2018

---

(21) BR 11 2020 008279-1 A2      Código 15.35 - Atualização de informações no portal  
(22) 28/10/2018

---

(21) BR 11 2020 008280-5 A2      Código 15.35 - Atualização de informações no portal  
(22) 09/11/2018



---

(21) BR 11 2020 008282-1 A2      Código 15.35 - Atualização de informações no portal  
(22) 29/10/2018

---

(21) BR 11 2020 008283-0 A2      Código 15.35 - Atualização de informações no portal  
(22) 09/11/2018

---

(21) BR 11 2020 008286-4 A2      Código 15.35 - Atualização de informações no portal  
(22) 05/06/2018

---

(21) BR 11 2020 008287-2 A2      Código 15.35 - Atualização de informações no portal  
(22) 02/11/2018

---

(21) BR 11 2020 008290-2 A2      Código 15.35 - Atualização de informações no portal  
(22) 29/10/2018

---

(21) BR 11 2020 008293-7 A2      Código 15.35 - Atualização de informações no portal  
(22) 25/10/2018

---

(21) BR 11 2020 008294-5 A2      Código 15.35 - Atualização de informações no portal  
(22) 29/10/2018

---

(21) BR 11 2020 008295-3 A2      Código 15.35 - Atualização de informações no portal  
(22) 29/12/2017

---

(21) BR 11 2020 008298-8 A2      Código 15.35 - Atualização de informações no portal  
(22) 17/10/2018

---

(21) BR 11 2020 008299-6 A2      Código 15.35 - Atualização de informações no portal  
(22) 26/10/2018

---

(21) BR 11 2020 008303-8 A2      Código 15.35 - Atualização de informações no portal  
(22) 27/08/2018

---

(21) BR 11 2020 008306-2 A2      Código 15.35 - Atualização de informações no portal  
(22) 15/11/2017

---

(21) BR 11 2020 008309-7 A2      Código 15.35 - Atualização de informações no portal  
(22) 03/08/2018

---

(21) BR 11 2020 008310-0 A2      Código 15.35 - Atualização de informações no portal

---

	(22) 26/10/2018
<b>(21) BR 11 2020 008312-7 A2</b>	Código 15.35 - Atualização de informações no portal (22) 17/10/2018
<b>(21) BR 11 2020 008314-3 A2</b>	Código 15.35 - Atualização de informações no portal (22) 26/10/2018
<b>(21) BR 11 2020 008315-1 A2</b>	Código 15.35 - Atualização de informações no portal (22) 02/11/2018
<b>(21) BR 11 2020 008316-0 A2</b>	Código 15.35 - Atualização de informações no portal (22) 06/11/2018
<b>(21) BR 11 2020 008318-6 A2</b>	Código 15.35 - Atualização de informações no portal (22) 26/10/2018
<b>(21) BR 11 2020 008320-8 A2</b>	Código 15.35 - Atualização de informações no portal (22) 01/11/2018
<b>(21) BR 11 2020 008321-6 A2</b>	Código 15.35 - Atualização de informações no portal (22) 26/10/2018
<b>(21) BR 11 2020 008322-4 A2</b>	Código 15.35 - Atualização de informações no portal (22) 17/10/2018
<b>(21) BR 11 2020 008324-0 A2</b>	Código 15.35 - Atualização de informações no portal (22) 02/11/2018
<b>(21) BR 11 2020 008325-9 A2</b>	Código 15.35 - Atualização de informações no portal (22) 09/11/2018
<b>(21) BR 11 2020 008326-7 A2</b>	Código 15.35 - Atualização de informações no portal (22) 26/10/2018
<b>(21) BR 11 2020 008327-5 A2</b>	Código 15.35 - Atualização de informações no portal (22) 09/10/2018
<b>(21) BR 11 2020 008328-3 A2</b>	Código 15.35 - Atualização de informações no portal (22) 26/10/2018

---

<b>(21) BR 11 2020 008330-5 A2</b>	Código 15.35 - Atualização de informações no portal (22) 01/11/2018
<hr/>	
<b>(21) BR 11 2020 008332-1 A2</b>	Código 15.35 - Atualização de informações no portal (22) 09/11/2018
<hr/>	
<b>(21) BR 11 2020 008333-0 A2</b>	Código 15.35 - Atualização de informações no portal (22) 28/11/2018
<hr/>	
<b>(21) BR 11 2020 008334-8 A2</b>	Código 15.35 - Atualização de informações no portal (22) 17/11/2017
<hr/>	
<b>(21) BR 11 2020 008335-6 A2</b>	Código 15.35 - Atualização de informações no portal (22) 01/08/2018
<hr/>	
<b>(21) BR 11 2020 008336-4 A2</b>	Código 15.35 - Atualização de informações no portal (22) 18/10/2018
<hr/>	
<b>(21) BR 11 2020 008338-0 A2</b>	Código 15.35 - Atualização de informações no portal (22) 25/09/2018
<hr/>	
<b>(21) BR 11 2020 008343-7 A2</b>	Código 15.35 - Atualização de informações no portal (22) 26/10/2018
<hr/>	
<b>(21) BR 11 2020 008344-5 A2</b>	Código 15.35 - Atualização de informações no portal (22) 23/10/2018
<hr/>	
<b>(21) BR 11 2020 008359-3 A2</b>	Código 15.35 - Atualização de informações no portal (22) 26/10/2018
<hr/>	
<b>(21) BR 11 2020 008366-6 A2</b>	Código 15.35 - Atualização de informações no portal (22) 30/11/2018
<hr/>	
<b>(21) BR 11 2020 008375-5 A2</b>	Código 15.35 - Atualização de informações no portal (22) 01/11/2018
<hr/>	
<b>(21) BR 11 2020 008381-0 A2</b>	Código 15.35 - Atualização de informações no portal (22) 26/10/2018
<hr/>	
<b>(21) BR 11 2020 008411-5 A2</b>	Código 15.35 - Atualização de informações no portal (22) 08/11/2018

---

(21) BR 11 2020 008413-1 A2      Código 15.35 - Atualização de informações no portal  
(22) 14/11/2018

---

(21) BR 11 2020 008420-4 A2      Código 15.35 - Atualização de informações no portal  
(22) 14/11/2018

---

(21) BR 11 2020 008426-3 A2      Código 15.35 - Atualização de informações no portal  
(22) 18/10/2018

---

(21) BR 11 2020 008438-7 A2      Código 15.35 - Atualização de informações no portal  
(22) 01/11/2018

---

(21) BR 11 2020 008440-9 A2      Código 15.35 - Atualização de informações no portal  
(22) 01/11/2018

---

(21) BR 11 2020 008442-5 A2      Código 15.35 - Atualização de informações no portal  
(22) 02/11/2017

---

(21) BR 11 2020 008443-3 A2      Código 15.35 - Atualização de informações no portal  
(22) 07/11/2018

---

(21) BR 11 2020 008448-4 A2      Código 15.35 - Atualização de informações no portal  
(22) 15/11/2018

---

(21) BR 11 2020 008449-2 A2      Código 15.35 - Atualização de informações no portal  
(22) 22/11/2018

---

(21) BR 11 2020 008450-6 A2      Código 15.35 - Atualização de informações no portal  
(22) 02/11/2018

---

(21) BR 11 2020 008453-0 A2      Código 15.35 - Atualização de informações no portal  
(22) 15/11/2018

---

(21) BR 11 2020 008454-9 A2      Código 15.35 - Atualização de informações no portal  
(22) 21/11/2018

---

(21) BR 11 2020 008455-7 A2      Código 15.35 - Atualização de informações no portal  
(22) 20/09/2018

---

(21) BR 11 2020 008457-3 A2      Código 15.35 - Atualização de informações no portal

---

	(22) 31/10/2018
<b>(21) BR 11 2020 008458-1 A2</b>	Código 15.35 - Atualização de informações no portal (22) 17/11/2017
<b>(21) BR 11 2020 008459-0 A2</b>	Código 15.35 - Atualização de informações no portal (22) 25/10/2018
<b>(21) BR 11 2020 008461-1 A2</b>	Código 15.35 - Atualização de informações no portal (22) 05/12/2018
<b>(21) BR 11 2020 008463-8 A2</b>	Código 15.35 - Atualização de informações no portal (22) 02/11/2018
<b>(21) BR 11 2020 008464-6 A2</b>	Código 15.35 - Atualização de informações no portal (22) 30/10/2018
<b>(21) BR 11 2020 008465-4 A2</b>	Código 15.35 - Atualização de informações no portal (22) 15/11/2018
<b>(21) BR 11 2020 008466-2 A2</b>	Código 15.35 - Atualização de informações no portal (22) 30/10/2018
<b>(21) BR 11 2020 008467-0 A2</b>	Código 15.35 - Atualização de informações no portal (22) 06/11/2018
<b>(21) BR 11 2020 008470-0 A2</b>	Código 15.35 - Atualização de informações no portal (22) 01/08/2018
<b>(21) BR 11 2020 008471-9 A2</b>	Código 15.35 - Atualização de informações no portal (22) 06/11/2018
<b>(21) BR 11 2020 008472-7 A2</b>	Código 15.35 - Atualização de informações no portal (22) 03/11/2017
<b>(21) BR 11 2020 008476-0 A2</b>	Código 15.35 - Atualização de informações no portal (22) 17/10/2018
<b>(21) BR 11 2020 008478-6 A2</b>	Código 15.35 - Atualização de informações no portal (22) 01/11/2018

---

<b>(21) BR 11 2020 008479-4 A2</b>	Código 15.35 - Atualização de informações no portal (22) 24/08/2018
<hr/>	
<b>(21) BR 11 2020 008480-8 A2</b>	Código 15.35 - Atualização de informações no portal (22) 03/10/2018
<hr/>	
<b>(21) BR 11 2020 008482-4 A2</b>	Código 15.35 - Atualização de informações no portal (22) 29/10/2018
<hr/>	
<b>(21) BR 11 2020 008484-0 A2</b>	Código 15.35 - Atualização de informações no portal (22) 24/10/2018
<hr/>	
<b>(21) BR 11 2020 008488-3 A2</b>	Código 15.35 - Atualização de informações no portal (22) 30/10/2018
<hr/>	
<b>(21) BR 11 2020 008489-1 A2</b>	Código 15.35 - Atualização de informações no portal (22) 02/11/2018
<hr/>	
<b>(21) BR 11 2020 008490-5 A2</b>	Código 15.35 - Atualização de informações no portal (22) 26/10/2018
<hr/>	
<b>(21) BR 11 2020 008491-3 A2</b>	Código 15.35 - Atualização de informações no portal (22) 10/10/2018
<hr/>	
<b>(21) BR 11 2020 008494-8 A2</b>	Código 15.35 - Atualização de informações no portal (22) 10/11/2017
<hr/>	
<b>(21) BR 11 2020 008496-4 A2</b>	Código 15.35 - Atualização de informações no portal (22) 24/10/2018
<hr/>	
<b>(21) BR 11 2020 008497-2 A2</b>	Código 15.35 - Atualização de informações no portal (22) 27/11/2018
<hr/>	
<b>(21) BR 11 2020 008498-0 A2</b>	Código 15.35 - Atualização de informações no portal (22) 30/10/2018
<hr/>	
<b>(21) BR 11 2020 008499-9 A2</b>	Código 15.35 - Atualização de informações no portal (22) 30/10/2018
<hr/>	
<b>(21) BR 11 2020 008501-4 A2</b>	Código 15.35 - Atualização de informações no portal (22) 30/10/2017

---

(21) BR 11 2020 008505-7 A2      Código 15.35 - Atualização de informações no portal  
(22) 05/11/2018

---

(21) BR 11 2020 008506-5 A2      Código 15.35 - Atualização de informações no portal  
(22) 26/07/2018

---

(21) BR 11 2020 008509-0 A2      Código 15.35 - Atualização de informações no portal  
(22) 08/11/2018

---

(21) BR 11 2020 008511-1 A2      Código 15.35 - Atualização de informações no portal  
(22) 02/11/2018

---

(21) BR 11 2020 008512-0 A2      Código 15.35 - Atualização de informações no portal  
(22) 31/10/2018

---

(21) BR 11 2020 008513-8 A2      Código 15.35 - Atualização de informações no portal  
(22) 30/10/2018

---

(21) BR 11 2020 008514-6 A2      Código 15.35 - Atualização de informações no portal  
(22) 31/10/2018

---

(21) BR 11 2020 008518-9 A2      Código 15.35 - Atualização de informações no portal  
(22) 12/12/2018

---

(21) BR 11 2020 008521-9 A2      Código 15.35 - Atualização de informações no portal  
(22) 01/11/2018

---

(21) BR 11 2020 008523-5 A2      Código 15.35 - Atualização de informações no portal  
(22) 18/10/2018

---

(21) BR 11 2020 008526-0 A2      Código 15.35 - Atualização de informações no portal  
(22) 30/10/2018

---

(21) BR 11 2020 008527-8 A2      Código 15.35 - Atualização de informações no portal  
(22) 14/11/2018

---

(21) BR 11 2020 008528-6 A2      Código 15.35 - Atualização de informações no portal  
(22) 02/11/2018

---

(21) BR 11 2020 008529-4 A2      Código 15.35 - Atualização de informações no portal

---

	(22) 26/10/2018
<b>(21) BR 11 2020 008531-6 A2</b>	Código 15.35 - Atualização de informações no portal (22) 02/11/2018
<b>(21) BR 11 2020 008532-4 A2</b>	Código 15.35 - Atualização de informações no portal (22) 29/10/2018
<b>(21) BR 11 2020 008533-2 A2</b>	Código 15.35 - Atualização de informações no portal (22) 03/12/2018
<b>(21) BR 11 2020 008535-9 A2</b>	Código 15.35 - Atualização de informações no portal (22) 14/11/2018
<b>(21) BR 11 2020 008536-7 A2</b>	Código 15.35 - Atualização de informações no portal (22) 19/10/2018
<b>(21) BR 11 2020 008537-5 A2</b>	Código 15.35 - Atualização de informações no portal (22) 31/10/2018
<b>(21) BR 11 2020 008540-5 A2</b>	Código 15.35 - Atualização de informações no portal (22) 06/11/2018
<b>(21) BR 11 2020 008541-3 A2</b>	Código 15.35 - Atualização de informações no portal (22) 18/10/2018
<b>(21) BR 11 2020 008542-1 A2</b>	Código 15.35 - Atualização de informações no portal (22) 18/04/2018
<b>(21) BR 11 2020 008543-0 A2</b>	Código 15.35 - Atualização de informações no portal (22) 23/11/2018
<b>(21) BR 11 2020 008546-4 A2</b>	Código 15.35 - Atualização de informações no portal (22) 02/11/2018
<b>(21) BR 11 2020 008547-2 A2</b>	Código 15.35 - Atualização de informações no portal (22) 30/10/2018
<b>(21) BR 11 2020 008548-0 A2</b>	Código 15.35 - Atualização de informações no portal (22) 16/11/2018



---

<b>(21) BR 11 2020 008549-9 A2</b>	Código 15.35 - Atualização de informações no portal (22) 24/10/2018
<hr/>	
<b>(21) BR 11 2020 008550-2 A2</b>	Código 15.35 - Atualização de informações no portal (22) 19/12/2018
<hr/>	
<b>(21) BR 11 2020 008551-0 A2</b>	Código 15.35 - Atualização de informações no portal (22) 27/11/2018
<hr/>	
<b>(21) BR 11 2020 008552-9 A2</b>	Código 15.35 - Atualização de informações no portal (22) 30/10/2018
<hr/>	
<b>(21) BR 11 2020 008555-3 A2</b>	Código 15.35 - Atualização de informações no portal (22) 10/12/2018
<hr/>	
<b>(21) BR 11 2020 008561-8 A2</b>	Código 15.35 - Atualização de informações no portal (22) 25/10/2018
<hr/>	
<b>(21) BR 11 2020 008562-6 A2</b>	Código 15.35 - Atualização de informações no portal (22) 12/12/2018
<hr/>	
<b>(21) BR 11 2020 008564-2 A2</b>	Código 15.35 - Atualização de informações no portal (22) 03/10/2018
<hr/>	
<b>(21) BR 11 2020 008565-0 A2</b>	Código 15.35 - Atualização de informações no portal (22) 01/11/2018
<hr/>	
<b>(21) BR 11 2020 008566-9 A2</b>	Código 15.35 - Atualização de informações no portal (22) 02/11/2018
<hr/>	
<b>(21) BR 11 2020 008567-7 A2</b>	Código 15.35 - Atualização de informações no portal (22) 18/10/2018
<hr/>	
<b>(21) BR 11 2020 008568-5 A2</b>	Código 15.35 - Atualização de informações no portal (22) 09/11/2018
<hr/>	
<b>(21) BR 11 2020 008569-3 A2</b>	Código 15.35 - Atualização de informações no portal (22) 28/08/2018
<hr/>	
<b>(21) BR 11 2020 008570-7 A2</b>	Código 15.35 - Atualização de informações no portal (22) 02/11/2018

---

(21) BR 11 2020 008572-3 A2      Código 15.35 - Atualização de informações no portal  
(22) 31/10/2018

---

(21) BR 11 2020 008574-0 A2      Código 15.35 - Atualização de informações no portal  
(22) 27/11/2018

---

(21) BR 11 2020 008575-8 A2      Código 15.35 - Atualização de informações no portal  
(22) 03/10/2018

---

(21) BR 11 2020 008577-4 A2      Código 15.35 - Atualização de informações no portal  
(22) 30/10/2018

---

(21) BR 11 2020 008578-2 A2      Código 15.35 - Atualização de informações no portal  
(22) 06/11/2018

---

(21) BR 11 2020 008579-0 A2      Código 15.35 - Atualização de informações no portal  
(22) 29/11/2017

---

(21) BR 11 2020 008580-4 A2      Código 15.35 - Atualização de informações no portal  
(22) 18/10/2018

---

(21) BR 11 2020 008581-2 A2      Código 15.35 - Atualização de informações no portal  
(22) 30/10/2017

---

(21) BR 11 2020 008582-0 A2      Código 15.35 - Atualização de informações no portal  
(22) 27/11/2018

---

(21) BR 11 2020 008583-9 A2      Código 15.35 - Atualização de informações no portal  
(22) 06/12/2018

---

(21) BR 11 2020 008586-3 A2      Código 15.35 - Atualização de informações no portal  
(22) 15/11/2018

---

(21) BR 11 2020 008587-1 A2      Código 15.35 - Atualização de informações no portal  
(22) 30/10/2018

---

(21) BR 11 2020 008591-0 A2      Código 15.35 - Atualização de informações no portal  
(22) 11/12/2017

---

(21) BR 11 2020 008592-8 A2      Código 15.35 - Atualização de informações no portal

---

	(22) 08/11/2018
<b>(21) BR 11 2020 008593-6 A2</b>	Código 15.35 - Atualização de informações no portal (22) 01/11/2018
<b>(21) BR 11 2020 008595-2 A2</b>	Código 15.35 - Atualização de informações no portal (22) 26/10/2018
<b>(21) BR 11 2020 008596-0 A2</b>	Código 15.35 - Atualização de informações no portal (22) 01/11/2018
<b>(21) BR 11 2020 008597-9 A2</b>	Código 15.35 - Atualização de informações no portal (22) 26/07/2018
<b>(21) BR 11 2020 008599-5 A2</b>	Código 15.35 - Atualização de informações no portal (22) 21/11/2018
<b>(21) BR 11 2020 008600-2 A2</b>	Código 15.35 - Atualização de informações no portal (22) 05/12/2018
<b>(21) BR 11 2020 008601-0 A2</b>	Código 15.35 - Atualização de informações no portal (22) 07/11/2018
<b>(21) BR 11 2020 008603-7 A2</b>	Código 15.35 - Atualização de informações no portal (22) 07/12/2018
<b>(21) BR 11 2020 008605-3 A2</b>	Código 15.35 - Atualização de informações no portal (22) 30/10/2018
<b>(21) BR 11 2020 008607-0 A2</b>	Código 15.35 - Atualização de informações no portal (22) 23/10/2018
<b>(21) BR 11 2020 008608-8 A2</b>	Código 15.35 - Atualização de informações no portal (22) 05/10/2018
<b>(21) BR 11 2020 008609-6 A2</b>	Código 15.35 - Atualização de informações no portal (22) 25/09/2018
<b>(21) BR 11 2020 008610-0 A2</b>	Código 15.35 - Atualização de informações no portal (22) 11/10/2018

---

<b>(21) BR 11 2020 008614-2 A2</b>	Código 15.35 - Atualização de informações no portal (22) 02/11/2018
<hr/>	
<b>(21) BR 11 2020 008615-0 A2</b>	Código 15.35 - Atualização de informações no portal (22) 30/10/2018
<hr/>	
<b>(21) BR 11 2020 008616-9 A2</b>	Código 15.35 - Atualização de informações no portal (22) 30/11/2018
<hr/>	
<b>(21) BR 11 2020 008619-3 A2</b>	Código 15.35 - Atualização de informações no portal (22) 02/11/2018
<hr/>	
<b>(21) BR 11 2020 008620-7 A2</b>	Código 15.35 - Atualização de informações no portal (22) 12/09/2018
<hr/>	
<b>(21) BR 11 2020 008625-8 A2</b>	Código 15.35 - Atualização de informações no portal (22) 05/11/2018
<hr/>	
<b>(21) BR 11 2020 008628-2 A2</b>	Código 15.35 - Atualização de informações no portal (22) 29/10/2018
<hr/>	
<b>(21) BR 11 2020 008631-2 A2</b>	Código 15.35 - Atualização de informações no portal (22) 01/11/2018
<hr/>	
<b>(21) BR 11 2020 008635-5 A2</b>	Código 15.35 - Atualização de informações no portal (22) 25/10/2018
<hr/>	
<b>(21) BR 11 2020 008638-0 A2</b>	Código 15.35 - Atualização de informações no portal (22) 01/11/2018
<hr/>	
<b>(21) BR 11 2020 008639-8 A2</b>	Código 15.35 - Atualização de informações no portal (22) 19/10/2018
<hr/>	
<b>(21) BR 11 2020 008640-1 A2</b>	Código 15.35 - Atualização de informações no portal (22) 06/11/2018
<hr/>	
<b>(21) BR 11 2020 008650-9 A2</b>	Código 15.35 - Atualização de informações no portal (22) 27/11/2018
<hr/>	
<b>(21) BR 11 2020 008658-4 A2</b>	Código 15.35 - Atualização de informações no portal (22) 02/11/2018

---

(21) BR 11 2020 008662-2 A2      Código 15.35 - Atualização de informações no portal  
(22) 06/11/2018

---

(21) BR 11 2020 008663-0 A2      Código 15.35 - Atualização de informações no portal  
(22) 08/03/2019

---

(21) BR 11 2020 008666-5 A2      Código 15.35 - Atualização de informações no portal  
(22) 22/10/2018

---

(21) BR 11 2020 008668-1 A2      Código 15.35 - Atualização de informações no portal  
(22) 24/10/2018

---

(21) BR 11 2020 008677-0 A2      Código 15.35 - Atualização de informações no portal  
(22) 29/10/2018

---

(21) BR 11 2020 008678-9 A2      Código 15.35 - Atualização de informações no portal  
(22) 20/11/2018

---

(21) BR 11 2020 008686-0 A2      Código 15.35 - Atualização de informações no portal  
(22) 16/11/2018

---

(21) BR 11 2020 008693-2 A2      Código 15.35 - Atualização de informações no portal  
(22) 05/11/2018

---

(21) BR 11 2020 008698-3 A2      Código 15.35 - Atualização de informações no portal  
(22) 30/10/2018

---

(21) BR 11 2020 008706-8 A2      Código 15.35 - Atualização de informações no portal  
(22) 29/10/2018

---

(21) BR 11 2020 008713-0 A2      Código 15.35 - Atualização de informações no portal  
(22) 28/11/2018

---

(21) BR 11 2020 008722-0 A2      Código 15.35 - Atualização de informações no portal  
(22) 25/10/2018

---

(21) BR 11 2020 008727-0 A2      Código 15.35 - Atualização de informações no portal  
(22) 29/10/2018

---

(21) BR 11 2020 008729-7 A2      Código 15.35 - Atualização de informações no portal

---

	(22) 05/11/2018
<b>(21) BR 11 2020 008734-3 A2</b>	Código 15.35 - Atualização de informações no portal (22) 19/11/2018
<b>(21) BR 11 2020 008735-1 A2</b>	Código 15.35 - Atualização de informações no portal (22) 03/11/2017
<b>(21) BR 11 2020 008736-0 A2</b>	Código 15.35 - Atualização de informações no portal (22) 06/11/2018
<b>(21) BR 11 2020 008737-8 A2</b>	Código 15.35 - Atualização de informações no portal (22) 31/10/2018
<b>(21) BR 11 2020 008739-4 A2</b>	Código 15.35 - Atualização de informações no portal (22) 29/10/2018
<b>(21) BR 11 2020 008740-8 A2</b>	Código 15.35 - Atualização de informações no portal (22) 31/10/2018
<b>(21) BR 11 2020 008741-6 A2</b>	Código 15.35 - Atualização de informações no portal (22) 16/01/2018
<b>(21) BR 11 2020 008742-4 A2</b>	Código 15.35 - Atualização de informações no portal (22) 12/11/2018
<b>(21) BR 11 2020 008743-2 A2</b>	Código 15.35 - Atualização de informações no portal (22) 26/10/2018
<b>(21) BR 11 2020 008745-9 A2</b>	Código 15.35 - Atualização de informações no portal (22) 31/10/2018
<b>(21) BR 11 2020 008748-3 A2</b>	Código 15.35 - Atualização de informações no portal (22) 07/11/2018
<b>(21) BR 11 2020 008749-1 A2</b>	Código 15.35 - Atualização de informações no portal (22) 30/11/2018
<b>(21) BR 11 2020 008750-5 A2</b>	Código 15.35 - Atualização de informações no portal (22) 02/11/2018

---

<b>(21) BR 11 2020 008752-1 A2</b>	Código 15.35 - Atualização de informações no portal (22) 15/11/2018
<hr/>	
<b>(21) BR 11 2020 008753-0 A2</b>	Código 15.35 - Atualização de informações no portal (22) 15/11/2018
<hr/>	
<b>(21) BR 11 2020 008756-4 A2</b>	Código 15.35 - Atualização de informações no portal (22) 25/10/2018
<hr/>	
<b>(21) BR 11 2020 008762-9 A2</b>	Código 15.35 - Atualização de informações no portal (22) 02/11/2018
<hr/>	
<b>(21) BR 11 2020 008764-5 A2</b>	Código 15.35 - Atualização de informações no portal (22) 30/10/2018
<hr/>	
<b>(21) BR 11 2020 008765-3 A2</b>	Código 15.35 - Atualização de informações no portal (22) 02/11/2018
<hr/>	
<b>(21) BR 11 2020 008768-8 A2</b>	Código 15.35 - Atualização de informações no portal (22) 11/12/2018
<hr/>	
<b>(21) BR 11 2020 008769-6 A2</b>	Código 15.35 - Atualização de informações no portal (22) 31/10/2018
<hr/>	
<b>(21) BR 11 2020 008772-6 A2</b>	Código 15.35 - Atualização de informações no portal (22) 03/11/2017
<hr/>	
<b>(21) BR 11 2020 008773-4 A2</b>	Código 15.35 - Atualização de informações no portal (22) 31/10/2018
<hr/>	
<b>(21) BR 11 2020 008775-0 A2</b>	Código 15.35 - Atualização de informações no portal (22) 31/10/2018
<hr/>	
<b>(21) BR 11 2020 008777-7 A2</b>	Código 15.35 - Atualização de informações no portal (22) 31/10/2018
<hr/>	
<b>(21) BR 11 2020 008778-5 A2</b>	Código 15.35 - Atualização de informações no portal (22) 31/10/2018
<hr/>	
<b>(21) BR 11 2020 008779-3 A2</b>	Código 15.35 - Atualização de informações no portal (22) 03/10/2017

---

(21) BR 11 2020 008780-7 A2      Código 15.35 - Atualização de informações no portal  
(22) 31/10/2018

---

(21) BR 11 2020 008785-8 A2      Código 15.35 - Atualização de informações no portal  
(22) 02/11/2018

---

(21) BR 11 2020 008786-6 A2      Código 15.35 - Atualização de informações no portal  
(22) 01/11/2018

---

(21) BR 11 2020 008788-2 A2      Código 15.35 - Atualização de informações no portal  
(22) 05/11/2018

---

(21) BR 11 2020 008789-0 A2      Código 15.35 - Atualização de informações no portal  
(22) 01/11/2018

---

(21) BR 11 2020 008790-4 A2      Código 15.35 - Atualização de informações no portal  
(22) 01/11/2018

---

(21) BR 11 2020 008791-2 A2      Código 15.35 - Atualização de informações no portal  
(22) 05/11/2018

---

(21) BR 11 2020 008793-9 A2      Código 15.35 - Atualização de informações no portal  
(22) 19/11/2018

---

(21) BR 11 2020 008798-0 A2      Código 15.35 - Atualização de informações no portal  
(22) 05/12/2018

---

(21) BR 11 2020 008799-8 A2      Código 15.35 - Atualização de informações no portal  
(22) 06/11/2018

---

(21) BR 11 2020 008800-5 A2      Código 15.35 - Atualização de informações no portal  
(22) 02/11/2018

---

(21) BR 11 2020 008804-8 A2      Código 15.35 - Atualização de informações no portal  
(22) 20/11/2018

---

(21) BR 11 2020 008806-4 A2      Código 15.35 - Atualização de informações no portal  
(22) 08/11/2018

---

(21) BR 11 2020 008817-0 A2      Código 15.35 - Atualização de informações no portal



---

	(22) 02/11/2018
<b>(21) BR 11 2020 008821-8 A2</b>	Código 15.35 - Atualização de informações no portal (22) 02/11/2018
<b>(21) BR 11 2020 008824-2 A2</b>	Código 15.35 - Atualização de informações no portal (22) 05/11/2018
<b>(21) BR 11 2020 008825-0 A2</b>	Código 15.35 - Atualização de informações no portal (22) 02/11/2018
<b>(21) BR 11 2020 008827-7 A2</b>	Código 15.35 - Atualização de informações no portal (22) 02/11/2018
<b>(21) BR 11 2020 008828-5 A2</b>	Código 15.35 - Atualização de informações no portal (22) 29/10/2018
<b>(21) BR 11 2020 008830-7 A2</b>	Código 15.35 - Atualização de informações no portal (22) 02/11/2018
<b>(21) BR 11 2020 008832-3 A2</b>	Código 15.35 - Atualização de informações no portal (22) 19/12/2018
<b>(21) BR 11 2020 008833-1 A2</b>	Código 15.35 - Atualização de informações no portal (22) 02/11/2018
<b>(21) BR 11 2020 008835-8 A2</b>	Código 15.35 - Atualização de informações no portal (22) 22/03/2018
<b>(21) BR 11 2020 008838-2 A2</b>	Código 15.35 - Atualização de informações no portal (22) 29/11/2017
<b>(21) BR 11 2020 008839-0 A2</b>	Código 15.35 - Atualização de informações no portal (22) 02/11/2018
<b>(21) BR 11 2020 008840-4 A2</b>	Código 15.35 - Atualização de informações no portal (22) 05/11/2018
<b>(21) BR 11 2020 008841-2 A2</b>	Código 15.35 - Atualização de informações no portal (22) 02/11/2018

---

(21) BR 11 2020 008842-0 A2      Código 15.35 - Atualização de informações no portal  
(22) 27/11/2018

---

(21) BR 11 2020 008844-7 A2      Código 15.35 - Atualização de informações no portal  
(22) 22/10/2018

---

(21) BR 11 2020 008848-0 A2      Código 15.35 - Atualização de informações no portal  
(22) 06/11/2018

---

(21) BR 11 2020 008849-8 A2      Código 15.35 - Atualização de informações no portal  
(22) 06/11/2018

---

(21) BR 11 2020 008850-1 A2      Código 15.35 - Atualização de informações no portal  
(22) 02/11/2018

---

(21) BR 11 2020 008851-0 A2      Código 15.35 - Atualização de informações no portal  
(22) 06/11/2018

---

(21) BR 11 2020 008852-8 A2      Código 15.35 - Atualização de informações no portal  
(22) 01/11/2018

---

(21) BR 11 2020 008853-6 A2      Código 15.35 - Atualização de informações no portal  
(22) 06/11/2018

---

(21) BR 11 2020 008858-7 A2      Código 15.35 - Atualização de informações no portal  
(22) 16/11/2018

---

(21) BR 11 2020 008861-7 A2      Código 15.35 - Atualização de informações no portal  
(22) 19/10/2018

---

(21) BR 11 2020 008862-5 A2      Código 15.35 - Atualização de informações no portal  
(22) 02/11/2018

---

(21) BR 11 2020 008863-3 A2      Código 15.35 - Atualização de informações no portal  
(22) 31/10/2018

---

(21) BR 11 2020 008865-0 A2      Código 15.35 - Atualização de informações no portal  
(22) 18/10/2018

---

(21) BR 11 2020 008866-8 A2      Código 15.35 - Atualização de informações no portal  
(22) 07/12/2018

---

(21) BR 11 2020 008867-6 A2      Código 15.35 - Atualização de informações no portal  
(22) 25/10/2018

---

(21) BR 11 2020 008869-2 A2      Código 15.35 - Atualização de informações no portal  
(22) 02/11/2018

---

(21) BR 11 2020 008883-8 A2      Código 15.35 - Atualização de informações no portal  
(22) 04/12/2018

---

(21) BR 11 2020 008885-4 A2      Código 15.35 - Atualização de informações no portal  
(22) 07/11/2018

---

(21) BR 11 2020 008886-2 A2      Código 15.35 - Atualização de informações no portal  
(22) 06/11/2018

---

(21) BR 11 2020 008888-9 A2      Código 15.35 - Atualização de informações no portal  
(22) 16/11/2018

---

(21) BR 11 2020 008890-0 A2      Código 15.35 - Atualização de informações no portal  
(22) 08/11/2018

---

(21) BR 11 2020 008892-7 A2      Código 15.35 - Atualização de informações no portal  
(22) 21/11/2018

---

(21) BR 11 2020 008893-5 A2      Código 15.35 - Atualização de informações no portal  
(22) 05/11/2018

---

(21) BR 11 2020 008896-0 A2      Código 15.35 - Atualização de informações no portal  
(22) 07/11/2017

---

(21) BR 11 2020 008897-8 A2      Código 15.35 - Atualização de informações no portal  
(22) 06/11/2018

---

(21) BR 11 2020 008900-1 A2      Código 15.35 - Atualização de informações no portal  
(22) 10/11/2017

---

(21) BR 11 2020 008909-5 A2      Código 15.35 - Atualização de informações no portal  
(22) 04/10/2018

---

(21) BR 11 2020 008910-9 A2      Código 15.35 - Atualização de informações no portal

---

	(22) 24/04/2018
<b>(21) BR 11 2020 008911-7 A2</b>	Código 15.35 - Atualização de informações no portal (22) 17/11/2017
<b>(21) BR 11 2020 008913-3 A2</b>	Código 15.35 - Atualização de informações no portal (22) 22/11/2017
<b>(21) BR 11 2020 008915-0 A2</b>	Código 15.35 - Atualização de informações no portal (22) 06/11/2018
<b>(21) BR 11 2020 008917-6 A2</b>	Código 15.35 - Atualização de informações no portal (22) 13/12/2018
<b>(21) BR 11 2020 008918-4 A2</b>	Código 15.35 - Atualização de informações no portal (22) 21/09/2018
<b>(21) BR 11 2020 008919-2 A2</b>	Código 15.35 - Atualização de informações no portal (22) 21/11/2018
<b>(21) BR 11 2020 008921-4 A2</b>	Código 15.35 - Atualização de informações no portal (22) 19/10/2018
<b>(21) BR 11 2020 008922-2 A2</b>	Código 15.35 - Atualização de informações no portal (22) 07/11/2018
<b>(21) BR 11 2020 008925-7 A2</b>	Código 15.35 - Atualização de informações no portal (22) 10/11/2017
<b>(21) BR 11 2020 008927-3 A2</b>	Código 15.35 - Atualização de informações no portal (22) 08/11/2018
<b>(21) BR 11 2020 008928-1 A2</b>	Código 15.35 - Atualização de informações no portal (22) 07/11/2018
<b>(21) BR 11 2020 008933-8 A2</b>	Código 15.35 - Atualização de informações no portal (22) 06/11/2018
<b>(21) BR 11 2020 008935-4 A2</b>	Código 15.35 - Atualização de informações no portal (22) 05/11/2018

---

(21) BR 11 2020 008936-2 A2                      Código 15.35 - Atualização de informações no portal  
(22) 05/11/2018

---

(21) BR 11 2020 008937-0 A2                      Código 15.35 - Atualização de informações no portal  
(22) 07/11/2018

---

(21) BR 11 2020 008939-7 A2                      Código 15.35 - Atualização de informações no portal  
(22) 14/11/2018

---

(21) BR 11 2020 008940-0 A2                      Código 15.35 - Atualização de informações no portal  
(22) 15/11/2018

---

(21) BR 11 2020 008942-7 A2                      Código 15.35 - Atualização de informações no portal  
(22) 06/11/2017

---

(21) BR 11 2020 008943-5 A2                      Código 15.35 - Atualização de informações no portal  
(22) 05/11/2018

---

(21) BR 11 2020 008957-5 A2                      Código 15.35 - Atualização de informações no portal  
(22) 05/11/2018

---

(21) BR 11 2020 008960-5 A2                      Código 15.35 - Atualização de informações no portal  
(22) 06/11/2017

---

(21) BR 11 2020 008961-3 A2                      Código 15.35 - Atualização de informações no portal  
(22) 17/10/2018

---

(21) BR 11 2020 008962-1 A2                      Código 15.35 - Atualização de informações no portal  
(22) 15/11/2017

---

(21) BR 11 2020 008967-2 A2                      Código 15.35 - Atualização de informações no portal  
(22) 14/11/2018

---

(21) BR 11 2020 008968-0 A2                      Código 15.35 - Atualização de informações no portal  
(22) 12/11/2018

---

(21) BR 11 2020 008969-9 A2                      Código 15.35 - Atualização de informações no portal  
(22) 08/11/2017

---

(21) BR 11 2020 008972-9 A2                      Código 15.35 - Atualização de informações no portal  
(22) 14/11/2018

---

(21) BR 11 2020 008979-6 A2      Código 15.35 - Atualização de informações no portal  
(22) 02/11/2018

---

(21) BR 11 2020 008980-0 A2      Código 15.35 - Atualização de informações no portal  
(22) 05/11/2018

---

(21) BR 11 2020 008993-1 A2      Código 15.35 - Atualização de informações no portal  
(22) 20/12/2017

---

(21) BR 11 2020 008996-6 A2      Código 15.35 - Atualização de informações no portal  
(22) 25/10/2018

---

(21) BR 11 2020 009015-8 A2      Código 15.35 - Atualização de informações no portal  
(22) 09/11/2018

---

(21) BR 11 2020 009016-6 A2      Código 15.35 - Atualização de informações no portal  
(22) 18/01/2018

---

(21) BR 11 2020 009023-9 A2      Código 15.35 - Atualização de informações no portal  
(22) 18/10/2018

---

(21) BR 11 2020 009025-5 A2      Código 15.35 - Atualização de informações no portal  
(22) 09/11/2018

---

(21) BR 11 2020 009031-0 A2      Código 15.35 - Atualização de informações no portal  
(22) 12/10/2018

---

(21) BR 11 2020 009047-6 A2      Código 15.35 - Atualização de informações no portal  
(22) 06/11/2018

---

(21) BR 11 2020 009060-3 A2      Código 15.35 - Atualização de informações no portal  
(22) 07/11/2018

---

(21) BR 11 2020 009070-0 A2      Código 15.35 - Atualização de informações no portal  
(22) 16/10/2018

---

(21) BR 11 2020 009074-3 A2      Código 15.35 - Atualização de informações no portal  
(22) 06/11/2018

---

(21) BR 11 2020 009077-8 A2      Código 15.35 - Atualização de informações no portal

---

	(22) 17/11/2017
<b>(21) BR 11 2020 009084-0 A2</b>	Código 15.35 - Atualização de informações no portal (22) 14/11/2017
<b>(21) BR 11 2020 009085-9 A2</b>	Código 15.35 - Atualização de informações no portal (22) 09/11/2018
<b>(21) BR 11 2020 009086-7 A2</b>	Código 15.35 - Atualização de informações no portal (22) 07/11/2018
<b>(21) BR 11 2020 009088-3 A2</b>	Código 15.35 - Atualização de informações no portal (22) 08/11/2017
<b>(21) BR 11 2020 009089-1 A2</b>	Código 15.35 - Atualização de informações no portal (22) 12/11/2018
<b>(21) BR 11 2020 009092-1 A2</b>	Código 15.35 - Atualização de informações no portal (22) 13/11/2018
<b>(21) BR 11 2020 009093-0 A2</b>	Código 15.35 - Atualização de informações no portal (22) 30/10/2018
<b>(21) BR 11 2020 009096-4 A2</b>	Código 15.35 - Atualização de informações no portal (22) 13/11/2018
<b>(21) BR 11 2020 009100-6 A2</b>	Código 15.35 - Atualização de informações no portal (22) 22/12/2017
<b>(21) BR 11 2020 009101-4 A2</b>	Código 15.35 - Atualização de informações no portal (22) 14/12/2018
<b>(21) BR 11 2020 009104-9 A2</b>	Código 15.35 - Atualização de informações no portal (22) 06/11/2018
<b>(21) BR 11 2020 009105-7 A2</b>	Código 15.35 - Atualização de informações no portal (22) 03/12/2018
<b>(21) BR 11 2020 009110-3 A2</b>	Código 15.35 - Atualização de informações no portal (22) 10/11/2018

---

(21) BR 11 2020 009113-8 A2      Código 15.35 - Atualização de informações no portal  
(22) 12/11/2018

---

(21) BR 11 2020 009114-6 A2      Código 15.35 - Atualização de informações no portal  
(22) 05/11/2018

---

(21) BR 11 2020 009117-0 A2      Código 15.35 - Atualização de informações no portal  
(22) 05/11/2018

---

(21) BR 11 2020 009119-7 A2      Código 15.35 - Atualização de informações no portal  
(22) 30/10/2018

---

(21) BR 11 2020 009123-5 A2      Código 15.35 - Atualização de informações no portal  
(22) 09/11/2018

---

(21) BR 11 2020 009124-3 A2      Código 15.35 - Atualização de informações no portal  
(22) 09/11/2018

---

(21) BR 11 2020 009125-1 A2      Código 15.35 - Atualização de informações no portal  
(22) 28/02/2018

---

(21) BR 11 2020 009126-0 A2      Código 15.35 - Atualização de informações no portal  
(22) 09/11/2018

---

(21) BR 11 2020 009129-4 A2      Código 15.35 - Atualização de informações no portal  
(22) 09/11/2018

---

(21) BR 11 2020 009132-4 A2      Código 15.35 - Atualização de informações no portal  
(22) 19/12/2018

---

(21) BR 11 2020 009133-2 A2      Código 15.35 - Atualização de informações no portal  
(22) 15/11/2018

---

(21) BR 11 2020 009134-0 A2      Código 15.35 - Atualização de informações no portal  
(22) 07/11/2018

---

(21) BR 11 2020 009135-9 A2      Código 15.35 - Atualização de informações no portal  
(22) 28/11/2018

---

(21) BR 11 2020 009136-7 A2      Código 15.35 - Atualização de informações no portal  
(22) 14/11/2018



---

(21) BR 11 2020 009137-5 A2      Código 15.35 - Atualização de informações no portal  
(22) 08/11/2018

---

(21) BR 11 2020 009139-1 A2      Código 15.35 - Atualização de informações no portal  
(22) 27/07/2018

---

(21) BR 11 2020 009144-8 A2      Código 15.35 - Atualização de informações no portal  
(22) 02/11/2018

---

(21) BR 11 2020 009146-4 A2      Código 15.35 - Atualização de informações no portal  
(22) 08/11/2018

---

(21) BR 11 2020 009147-2 A2      Código 15.35 - Atualização de informações no portal  
(22) 15/11/2018

---

(21) BR 11 2020 009162-6 A2      Código 15.35 - Atualização de informações no portal  
(22) 16/11/2018

---

(21) BR 11 2020 009180-4 A2      Código 15.35 - Atualização de informações no portal  
(22) 12/11/2018

---

(21) BR 11 2020 009202-9 A2      Código 15.35 - Atualização de informações no portal  
(22) 08/11/2018

---

(21) BR 11 2020 009204-5 A2      Código 15.35 - Atualização de informações no portal  
(22) 08/11/2018

---

(21) BR 11 2020 009205-3 A2      Código 15.35 - Atualização de informações no portal  
(22) 08/11/2018

---

(21) BR 11 2020 009210-0 A2      Código 15.35 - Atualização de informações no portal  
(22) 13/11/2018

---

(21) BR 11 2020 009213-4 A2      Código 15.35 - Atualização de informações no portal  
(22) 18/10/2018

---

(21) BR 11 2020 009214-2 A2      Código 15.35 - Atualização de informações no portal  
(22) 07/11/2018

---

(21) BR 11 2020 009215-0 A2      Código 15.35 - Atualização de informações no portal

---

	(22) 05/03/2018
<b>(21) BR 11 2020 009218-5 A2</b>	Código 15.35 - Atualização de informações no portal (22) 28/11/2018
<b>(21) BR 11 2020 009219-3 A2</b>	Código 15.35 - Atualização de informações no portal (22) 09/11/2018
<b>(21) BR 11 2020 009220-7 A2</b>	Código 15.35 - Atualização de informações no portal (22) 07/11/2018
<b>(21) BR 11 2020 009224-0 A2</b>	Código 15.35 - Atualização de informações no portal (22) 09/11/2018
<b>(21) BR 11 2020 009225-8 A2</b>	Código 15.35 - Atualização de informações no portal (22) 09/11/2018
<b>(21) BR 11 2020 009230-4 A2</b>	Código 15.35 - Atualização de informações no portal (22) 06/11/2018
<b>(21) BR 11 2020 009238-0 A2</b>	Código 15.35 - Atualização de informações no portal (22) 19/07/2018
<b>(21) BR 11 2020 009239-8 A2</b>	Código 15.35 - Atualização de informações no portal (22) 03/12/2018
<b>(21) BR 11 2020 009241-0 A2</b>	Código 15.35 - Atualização de informações no portal (22) 09/11/2018
<b>(21) BR 11 2020 009242-8 A2</b>	Código 15.35 - Atualização de informações no portal (22) 19/12/2018
<b>(21) BR 11 2020 009244-4 A2</b>	Código 15.35 - Atualização de informações no portal (22) 02/01/2019
<b>(21) BR 11 2020 009249-5 A2</b>	Código 15.35 - Atualização de informações no portal (22) 22/08/2018
<b>(21) BR 11 2020 009250-9 A2</b>	Código 15.35 - Atualização de informações no portal (22) 20/12/2018

---

<b>(21) BR 11 2020 009251-7 A2</b>	Código 15.35 - Atualização de informações no portal (22) 09/11/2018
<hr/>	
<b>(21) BR 11 2020 009253-3 A2</b>	Código 15.35 - Atualização de informações no portal (22) 28/11/2018
<hr/>	
<b>(21) BR 11 2020 009255-0 A2</b>	Código 15.35 - Atualização de informações no portal (22) 13/11/2018
<hr/>	
<b>(21) BR 11 2020 009256-8 A2</b>	Código 15.35 - Atualização de informações no portal (22) 09/11/2018
<hr/>	
<b>(21) BR 11 2020 009257-6 A2</b>	Código 15.35 - Atualização de informações no portal (22) 20/12/2018
<hr/>	
<b>(21) BR 11 2020 009259-2 A2</b>	Código 15.35 - Atualização de informações no portal (22) 13/11/2018
<hr/>	
<b>(21) BR 11 2020 009263-0 A2</b>	Código 15.35 - Atualização de informações no portal (22) 22/08/2018
<hr/>	
<b>(21) BR 11 2020 009264-9 A2</b>	Código 15.35 - Atualização de informações no portal (22) 07/11/2018
<hr/>	
<b>(21) BR 11 2020 009265-7 A2</b>	Código 15.35 - Atualização de informações no portal (22) 13/11/2018
<hr/>	
<b>(21) BR 11 2020 009271-1 A2</b>	Código 15.35 - Atualização de informações no portal (22) 15/11/2018
<hr/>	
<b>(21) BR 11 2020 009277-0 A2</b>	Código 15.35 - Atualização de informações no portal (22) 08/11/2018
<hr/>	
<b>(21) BR 11 2020 009281-9 A2</b>	Código 15.35 - Atualização de informações no portal (22) 28/11/2018
<hr/>	
<b>(21) BR 11 2020 009282-7 A2</b>	Código 15.35 - Atualização de informações no portal (22) 18/12/2017
<hr/>	
<b>(21) BR 11 2020 009291-6 A2</b>	Código 15.35 - Atualização de informações no portal (22) 29/11/2018

---

(21) BR 11 2020 009292-4 A2      Código 15.35 - Atualização de informações no portal  
(22) 14/12/2018

---

(21) BR 11 2020 009295-9 A2      Código 15.35 - Atualização de informações no portal  
(22) 16/11/2018

---

(21) BR 11 2020 009299-1 A2      Código 15.35 - Atualização de informações no portal  
(22) 13/11/2018

---

(21) BR 11 2020 009310-6 A2      Código 15.35 - Atualização de informações no portal  
(22) 13/11/2018

---

(21) BR 11 2020 009329-7 A2      Código 15.35 - Atualização de informações no portal  
(22) 13/11/2018

---

(21) BR 11 2020 009330-0 A2      Código 15.35 - Atualização de informações no portal  
(22) 16/11/2018

---

(21) BR 11 2020 009347-5 A2      Código 15.35 - Atualização de informações no portal  
(22) 09/11/2018

---

(21) BR 11 2020 009357-2 A2      Código 15.35 - Atualização de informações no portal  
(22) 14/11/2017

---

(21) BR 11 2020 009361-0 A2      Código 15.35 - Atualização de informações no portal  
(22) 22/09/2018

---

(21) BR 11 2020 009369-6 A2      Código 15.35 - Atualização de informações no portal  
(22) 13/11/2018

---

(21) BR 11 2020 009376-9 A2      Código 15.35 - Atualização de informações no portal  
(22) 13/11/2017

---

(21) BR 11 2020 009378-5 A2      Código 15.35 - Atualização de informações no portal  
(22) 08/11/2018

---

(21) BR 11 2020 009381-5 A2      Código 15.35 - Atualização de informações no portal  
(22) 11/12/2017

---

(21) BR 11 2020 009385-8 A2      Código 15.35 - Atualização de informações no portal

---

	(22) 18/10/2018
<b>(21) BR 11 2020 009396-3 A2</b>	Código 15.35 - Atualização de informações no portal (22) 12/11/2018
<b>(21) BR 11 2020 009405-6 A2</b>	Código 15.35 - Atualização de informações no portal (22) 15/11/2018
<b>(21) BR 11 2020 009418-8 A2</b>	Código 15.35 - Atualização de informações no portal (22) 27/11/2018
<b>(21) BR 11 2020 009425-0 A2</b>	Código 15.35 - Atualização de informações no portal (22) 11/10/2018
<b>(21) BR 11 2020 009431-5 A2</b>	Código 15.35 - Atualização de informações no portal (22) 30/11/2018
<b>(21) BR 11 2020 009441-2 A2</b>	Código 15.35 - Atualização de informações no portal (22) 13/11/2018
<b>(21) BR 11 2020 009443-9 A2</b>	Código 15.35 - Atualização de informações no portal (22) 20/11/2018
<b>(21) BR 11 2020 009447-1 A2</b>	Código 15.35 - Atualização de informações no portal (22) 30/11/2018
<b>(21) BR 11 2020 009454-4 A2</b>	Código 15.35 - Atualização de informações no portal (22) 14/11/2018
<b>(21) BR 11 2020 009455-2 A2</b>	Código 15.35 - Atualização de informações no portal (22) 16/11/2018
<b>(21) BR 11 2020 009457-9 A2</b>	Código 15.35 - Atualização de informações no portal (22) 31/10/2018
<b>(21) BR 11 2020 009476-5 A2</b>	Código 15.35 - Atualização de informações no portal (22) 06/11/2018
<b>(21) BR 11 2020 009480-3 A2</b>	Código 15.35 - Atualização de informações no portal (22) 26/09/2018

---

<b>(21) BR 11 2020 009483-8 A2</b>	Código 15.35 - Atualização de informações no portal (22) 12/10/2018
<hr/>	
<b>(21) BR 11 2020 009488-9 A2</b>	Código 15.35 - Atualização de informações no portal (22) 14/11/2018
<hr/>	
<b>(21) BR 11 2020 009492-7 A2</b>	Código 15.35 - Atualização de informações no portal (22) 14/11/2018
<hr/>	
<b>(21) BR 11 2020 009499-4 A2</b>	Código 15.35 - Atualização de informações no portal (22) 29/11/2017
<hr/>	
<b>(21) BR 11 2020 009501-0 A2</b>	Código 15.35 - Atualização de informações no portal (22) 26/12/2018
<hr/>	
<b>(21) BR 11 2020 009508-7 A2</b>	Código 15.35 - Atualização de informações no portal (22) 15/11/2018
<hr/>	
<b>(21) BR 11 2020 009510-9 A2</b>	Código 15.35 - Atualização de informações no portal (22) 14/11/2018
<hr/>	
<b>(21) BR 11 2020 009513-3 A2</b>	Código 15.35 - Atualização de informações no portal (22) 07/12/2018
<hr/>	
<b>(21) BR 11 2020 009518-4 A2</b>	Código 15.35 - Atualização de informações no portal (22) 14/11/2018
<hr/>	
<b>(21) BR 11 2020 009542-7 A2</b>	Código 15.35 - Atualização de informações no portal (22) 08/11/2018
<hr/>	
<b>(21) BR 11 2020 009544-3 A2</b>	Código 15.35 - Atualização de informações no portal (22) 30/11/2018
<hr/>	
<b>(21) BR 11 2020 009546-0 A2</b>	Código 15.35 - Atualização de informações no portal (22) 07/11/2018
<hr/>	
<b>(21) BR 11 2020 009551-6 A2</b>	Código 15.35 - Atualização de informações no portal (22) 14/11/2017
<hr/>	
<b>(21) BR 11 2020 009560-5 A2</b>	Código 15.35 - Atualização de informações no portal (22) 02/10/2018

---

(21) BR 11 2020 009564-8 A2      Código 15.35 - Atualização de informações no portal  
(22) 08/06/2018

---

(21) BR 11 2020 009569-9 A2      Código 15.35 - Atualização de informações no portal  
(22) 13/11/2018

---

(21) BR 11 2020 009579-6 A2      Código 15.35 - Atualização de informações no portal  
(22) 15/11/2018

---

(21) BR 11 2020 009588-5 A2      Código 15.35 - Atualização de informações no portal  
(22) 31/10/2018

---

(21) BR 11 2020 009590-7 A2      Código 15.35 - Atualização de informações no portal  
(22) 15/11/2018

---

(21) BR 11 2020 009593-1 A2      Código 15.35 - Atualização de informações no portal  
(22) 21/11/2018

---

(21) BR 11 2020 009594-0 A2      Código 15.35 - Atualização de informações no portal  
(22) 17/11/2017

---

(21) BR 11 2020 009600-8 A2      Código 15.35 - Atualização de informações no portal  
(22) 07/12/2018

---

(21) BR 11 2020 009607-5 A2      Código 15.35 - Atualização de informações no portal  
(22) 29/11/2018

---

(21) BR 11 2020 009609-1 A2      Código 15.35 - Atualização de informações no portal  
(22) 14/11/2017

---

(21) BR 11 2020 009610-5 A2      Código 15.35 - Atualização de informações no portal  
(22) 16/11/2018

---

(21) BR 11 2020 009612-1 A2      Código 15.35 - Atualização de informações no portal  
(22) 13/11/2018

---

(21) BR 11 2020 009627-0 A2      Código 15.35 - Atualização de informações no portal  
(22) 18/12/2018

---

(21) BR 11 2020 009636-9 A2      Código 15.35 - Atualização de informações no portal

---

	(22) 14/11/2018
<b>(21) BR 11 2020 009641-5 A2</b>	Código 15.35 - Atualização de informações no portal (22) 01/11/2018
<b>(21) BR 11 2020 009645-8 A2</b>	Código 15.35 - Atualização de informações no portal (22) 13/07/2018
<b>(21) BR 11 2020 009655-5 A2</b>	Código 15.35 - Atualização de informações no portal (22) 15/11/2018
<b>(21) BR 11 2020 009665-2 A2</b>	Código 15.35 - Atualização de informações no portal (22) 14/11/2017
<b>(21) BR 11 2020 009670-9 A2</b>	Código 15.35 - Atualização de informações no portal (22) 21/11/2018
<b>(21) BR 11 2020 009672-5 A2</b>	Código 15.35 - Atualização de informações no portal (22) 16/11/2018
<b>(21) BR 11 2020 009676-8 A2</b>	Código 15.35 - Atualização de informações no portal (22) 16/11/2018
<b>(21) BR 11 2020 009693-8 A2</b>	Código 15.35 - Atualização de informações no portal (22) 16/11/2018
<b>(21) BR 11 2020 009699-7 A2</b>	Código 15.35 - Atualização de informações no portal (22) 12/12/2018
<b>(21) BR 11 2020 009707-1 A2</b>	Código 15.35 - Atualização de informações no portal (22) 16/11/2018
<b>(21) BR 11 2020 009711-0 A2</b>	Código 15.35 - Atualização de informações no portal (22) 15/11/2018
<b>(21) BR 11 2020 009717-9 A2</b>	Código 15.35 - Atualização de informações no portal (22) 15/02/2019
<b>(21) BR 11 2020 009737-3 A2</b>	Código 15.35 - Atualização de informações no portal (22) 15/11/2018



---

(21) BR 11 2020 009738-1 A2      Código 15.35 - Atualização de informações no portal  
(22) 16/11/2018

---

(21) BR 11 2020 009744-6 A2      Código 15.35 - Atualização de informações no portal  
(22) 16/11/2017

---

(21) BR 11 2020 009762-4 A2      Código 15.35 - Atualização de informações no portal  
(22) 11/12/2018

---

(21) BR 11 2020 009764-0 A2      Código 15.35 - Atualização de informações no portal  
(22) 04/12/2018

---

(21) BR 11 2020 009772-1 A2      Código 15.35 - Atualização de informações no portal  
(22) 16/11/2018

---

(21) BR 11 2020 009782-9 A2      Código 15.35 - Atualização de informações no portal  
(22) 21/11/2018

---

(21) BR 11 2020 009788-8 A2      Código 15.35 - Atualização de informações no portal  
(22) 16/11/2018

---

(21) BR 11 2020 009805-1 A2      Código 15.35 - Atualização de informações no portal  
(22) 29/11/2018

---

(21) BR 11 2020 009807-8 A2      Código 15.35 - Atualização de informações no portal  
(22) 05/11/2018

---

(21) BR 11 2020 009819-1 A2      Código 15.35 - Atualização de informações no portal  
(22) 12/12/2018

---

(21) BR 11 2020 009827-2 A2      Código 15.35 - Atualização de informações no portal  
(22) 20/12/2018

---

(21) BR 11 2020 009836-1 A2      Código 15.35 - Atualização de informações no portal  
(22) 30/11/2018

---

(21) BR 11 2020 009839-6 A2      Código 15.35 - Atualização de informações no portal  
(22) 16/11/2017

---

(21) BR 11 2020 009842-6 A2      Código 15.35 - Atualização de informações no portal  
(22) 16/11/2017

---

(21) BR 11 2020 009845-0 A2      Código 15.35 - Atualização de informações no portal  
(22) 17/10/2018

---

(21) BR 11 2020 009865-5 A2      Código 15.35 - Atualização de informações no portal  
(22) 20/11/2018

---

(21) BR 11 2020 009885-0 A2      Código 15.35 - Atualização de informações no portal  
(22) 19/11/2018

---

(21) BR 11 2020 009895-7 A2      Código 15.35 - Atualização de informações no portal  
(22) 19/11/2018

---

(21) BR 11 2020 009897-3 A2      Código 15.35 - Atualização de informações no portal  
(22) 04/07/2018

---

(21) BR 11 2020 009903-1 A2      Código 15.35 - Atualização de informações no portal  
(22) 14/09/2018

---

(21) BR 11 2020 009904-0 A2      Código 15.35 - Atualização de informações no portal  
(22) 09/11/2018

---

(21) BR 11 2020 009919-8 A2      Código 15.35 - Atualização de informações no portal  
(22) 17/07/2018

---

(21) BR 11 2020 009938-4 A2      Código 15.35 - Atualização de informações no portal  
(22) 30/11/2017

---

(21) BR 11 2020 009948-1 A2      Código 15.35 - Atualização de informações no portal  
(22) 21/12/2018

---

(21) BR 11 2020 009961-9 A2      Código 15.35 - Atualização de informações no portal  
(22) 17/10/2018

---

(21) BR 11 2020 010001-3 A2      Código 15.35 - Atualização de informações no portal  
(22) 16/11/2018

---

(21) BR 11 2020 010004-8 A2      Código 15.35 - Atualização de informações no portal  
(22) 23/11/2018

---

(21) BR 11 2020 010012-9 A2      Código 15.35 - Atualização de informações no portal

---

	(22) 23/11/2018
<b>(21) BR 11 2020 010036-6 A2</b>	Código 15.35 - Atualização de informações no portal (22) 21/11/2018
<b>(21) BR 11 2020 010041-2 A2</b>	Código 15.35 - Atualização de informações no portal (22) 15/11/2018
<b>(21) BR 11 2020 010063-3 A2</b>	Código 15.35 - Atualização de informações no portal (22) 20/11/2018
<b>(21) BR 11 2020 010075-7 A2</b>	Código 15.35 - Atualização de informações no portal (22) 20/11/2018
<b>(21) BR 11 2020 010076-5 A2</b>	Código 15.35 - Atualização de informações no portal (22) 28/11/2018
<b>(21) BR 11 2020 010085-4 A2</b>	Código 15.35 - Atualização de informações no portal (22) 28/11/2018
<b>(21) BR 11 2020 010091-9 A2</b>	Código 15.35 - Atualização de informações no portal (22) 21/11/2018
<b>(21) BR 11 2020 010096-0 A2</b>	Código 15.35 - Atualização de informações no portal (22) 05/11/2018
<b>(21) BR 11 2020 010106-0 A2</b>	Código 15.35 - Atualização de informações no portal (22) 21/11/2018
<b>(21) BR 11 2020 010109-5 A2</b>	Código 15.35 - Atualização de informações no portal (22) 23/11/2018
<b>(21) BR 11 2020 010113-3 A2</b>	Código 15.35 - Atualização de informações no portal (22) 15/10/2018
<b>(21) BR 11 2020 010126-5 A2</b>	Código 15.35 - Atualização de informações no portal (22) 11/12/2018
<b>(21) BR 11 2020 010132-0 A2</b>	Código 15.35 - Atualização de informações no portal (22) 21/11/2018

---

<b>(21) BR 11 2020 010137-0 A2</b>	Código 15.35 - Atualização de informações no portal (22) 24/11/2017
<hr/>	
<b>(21) BR 11 2020 010146-0 A2</b>	Código 15.35 - Atualização de informações no portal (22) 13/12/2018
<hr/>	
<b>(21) BR 11 2020 010148-6 A2</b>	Código 15.35 - Atualização de informações no portal (22) 28/11/2018
<hr/>	
<b>(21) BR 11 2020 010164-8 A2</b>	Código 15.35 - Atualização de informações no portal (22) 11/12/2018
<hr/>	
<b>(21) BR 11 2020 010170-2 A2</b>	Código 15.35 - Atualização de informações no portal (22) 20/11/2018
<hr/>	
<b>(21) BR 11 2020 010173-7 A2</b>	Código 15.35 - Atualização de informações no portal (22) 27/08/2018
<hr/>	
<b>(21) BR 11 2020 010178-8 A2</b>	Código 15.35 - Atualização de informações no portal (22) 23/11/2018
<hr/>	
<b>(21) BR 11 2020 010179-6 A2</b>	Código 15.35 - Atualização de informações no portal (22) 19/12/2018
<hr/>	
<b>(21) BR 11 2020 010192-3 A2</b>	Código 15.35 - Atualização de informações no portal (22) 21/11/2018
<hr/>	
<b>(21) BR 11 2020 010207-5 A2</b>	Código 15.35 - Atualização de informações no portal (22) 22/11/2018
<hr/>	
<b>(21) BR 11 2020 010212-1 A2</b>	Código 15.35 - Atualização de informações no portal (22) 03/12/2018
<hr/>	
<b>(21) BR 11 2020 010216-4 A2</b>	Código 15.35 - Atualização de informações no portal (22) 30/11/2018
<hr/>	
<b>(21) BR 11 2020 010218-0 A2</b>	Código 15.35 - Atualização de informações no portal (22) 08/11/2018
<hr/>	
<b>(21) BR 11 2020 010221-0 A2</b>	Código 15.35 - Atualização de informações no portal (22) 23/11/2018

---

(21) BR 11 2020 010232-6 A2      Código 15.35 - Atualização de informações no portal  
(22) 16/11/2018

---

(21) BR 11 2020 010244-0 A2      Código 15.35 - Atualização de informações no portal  
(22) 14/12/2018

---

(21) BR 11 2020 010246-6 A2      Código 15.35 - Atualização de informações no portal  
(22) 21/11/2018

---

(21) BR 11 2020 010247-4 A2      Código 15.35 - Atualização de informações no portal  
(22) 28/11/2018

---

(21) BR 11 2020 010270-9 A2      Código 15.35 - Atualização de informações no portal  
(22) 08/01/2019

---

(21) BR 11 2020 010273-3 A2      Código 15.35 - Atualização de informações no portal  
(22) 03/12/2018

---

(21) BR 11 2020 010276-8 A2      Código 15.35 - Atualização de informações no portal  
(22) 05/10/2018

---

(21) BR 11 2020 010277-6 A2      Código 15.35 - Atualização de informações no portal  
(22) 22/11/2018

---

(21) BR 11 2020 010278-4 A2      Código 15.35 - Atualização de informações no portal  
(22) 13/11/2018

---

(21) BR 11 2020 010281-4 A2      Código 15.35 - Atualização de informações no portal  
(22) 21/11/2018

---

(21) BR 11 2020 010293-8 A2      Código 15.35 - Atualização de informações no portal  
(22) 23/11/2018

---

(21) BR 11 2020 010295-4 A2      Código 15.35 - Atualização de informações no portal  
(22) 26/11/2018

---

(21) BR 11 2020 010315-2 A2      Código 15.35 - Atualização de informações no portal  
(22) 22/10/2018

---

(21) BR 11 2020 010316-0 A2      Código 15.35 - Atualização de informações no portal

---

	(22) 26/11/2018
<b>(21) BR 11 2020 010326-8 A2</b>	Código 15.35 - Atualização de informações no portal (22) 04/12/2018
<b>(21) BR 11 2020 010330-6 A2</b>	Código 15.35 - Atualização de informações no portal (22) 29/05/2018
<b>(21) BR 11 2020 010347-0 A2</b>	Código 15.35 - Atualização de informações no portal (22) 23/11/2018
<b>(21) BR 11 2020 010372-1 A2</b>	Código 15.35 - Atualização de informações no portal (22) 19/11/2018
<b>(21) BR 11 2020 010379-9 A2</b>	Código 15.35 - Atualização de informações no portal (22) 17/10/2018
<b>(21) BR 11 2020 010382-9 A2</b>	Código 15.35 - Atualização de informações no portal (22) 24/10/2018
<b>(21) BR 11 2020 010384-5 A2</b>	Código 15.35 - Atualização de informações no portal (22) 14/12/2018
<b>(21) BR 11 2020 010388-8 A2</b>	Código 15.35 - Atualização de informações no portal (22) 18/12/2018
<b>(21) BR 11 2020 010391-8 A2</b>	Código 15.35 - Atualização de informações no portal (22) 20/11/2018
<b>(21) BR 11 2020 010396-9 A2</b>	Código 15.35 - Atualização de informações no portal (22) 27/11/2018
<b>(21) BR 11 2020 010402-7 A2</b>	Código 15.35 - Atualização de informações no portal (22) 23/11/2018
<b>(21) BR 11 2020 010406-0 A2</b>	Código 15.35 - Atualização de informações no portal (22) 28/11/2018
<b>(21) BR 11 2020 010407-8 A2</b>	Código 15.35 - Atualização de informações no portal (22) 13/12/2018

---

<b>(21) BR 11 2020 010415-9 A2</b>	Código 15.35 - Atualização de informações no portal (22) 17/12/2018
<hr/>	
<b>(21) BR 11 2020 010425-6 A2</b>	Código 15.35 - Atualização de informações no portal (22) 27/11/2018
<hr/>	
<b>(21) BR 11 2020 010427-2 A2</b>	Código 15.35 - Atualização de informações no portal (22) 18/12/2017
<hr/>	
<b>(21) BR 11 2020 010451-5 A2</b>	Código 15.35 - Atualização de informações no portal (22) 13/12/2018
<hr/>	
<b>(21) BR 11 2020 010452-3 A2</b>	Código 15.35 - Atualização de informações no portal (22) 26/11/2018
<hr/>	
<b>(21) BR 11 2020 010467-1 A2</b>	Código 15.35 - Atualização de informações no portal (22) 13/12/2018
<hr/>	
<b>(21) BR 11 2020 010480-9 A2</b>	Código 15.35 - Atualização de informações no portal (22) 03/01/2019
<hr/>	
<b>(21) BR 11 2020 010483-3 A2</b>	Código 15.35 - Atualização de informações no portal (22) 28/11/2018
<hr/>	
<b>(21) BR 11 2020 010485-0 A2</b>	Código 15.35 - Atualização de informações no portal (22) 26/12/2017
<hr/>	
<b>(21) BR 11 2020 010486-8 A2</b>	Código 15.35 - Atualização de informações no portal (22) 06/12/2018
<hr/>	
<b>(21) BR 11 2020 010487-6 A2</b>	Código 15.35 - Atualização de informações no portal (22) 20/11/2018
<hr/>	
<b>(21) BR 11 2020 010503-1 A2</b>	Código 15.35 - Atualização de informações no portal (22) 29/11/2018
<hr/>	
<b>(21) BR 11 2020 010509-0 A2</b>	Código 15.35 - Atualização de informações no portal (22) 27/11/2018
<hr/>	
<b>(21) BR 11 2020 010519-8 A2</b>	Código 15.35 - Atualização de informações no portal (22) 27/11/2018

---

(21) BR 11 2020 010526-0 A2      Código 15.35 - Atualização de informações no portal  
(22) 20/11/2018

---

(21) BR 11 2020 010529-5 A2      Código 15.35 - Atualização de informações no portal  
(22) 28/11/2018

---

(21) BR 11 2020 010534-1 A2      Código 15.35 - Atualização de informações no portal  
(22) 05/12/2018

---

(21) BR 11 2020 010545-7 A2      Código 15.35 - Atualização de informações no portal  
(22) 21/11/2018

---

(21) BR 11 2020 010641-0 A2      Código 15.35 - Atualização de informações no portal  
(22) 11/12/2018

---

(21) BR 11 2020 010644-5 A2      Código 15.35 - Atualização de informações no portal  
(22) 12/11/2018

---

(21) BR 11 2020 010839-1 A2      Código 15.35 - Atualização de informações no portal  
(22) 28/11/2018

---

(21) BR 11 2020 012372-2 A2      Código 15.35 - Atualização de informações no portal  
(22) 21/12/2017

---

(21) BR 11 2020 018779-8 A2      Código 15.35 - Atualização de informações no portal  
(22) 07/03/2019

---

(21) BR 11 2020 018780-1 A2      Código 15.35 - Atualização de informações no portal  
(22) 05/03/2019

---

(21) BR 11 2020 018781-0 A2      Código 15.35 - Atualização de informações no portal  
(22) 22/03/2019

---

(21) BR 11 2020 018784-4 A2      Código 15.35 - Atualização de informações no portal  
(22) 19/03/2019

---

(21) BR 11 2020 018790-9 A2      Código 15.35 - Atualização de informações no portal  
(22) 15/03/2019

---

(21) BR 11 2020 018791-7 A2      Código 15.35 - Atualização de informações no portal



---

	(22) 27/03/2019
<b>(21) BR 11 2020 018795-0 A2</b>	Código 15.35 - Atualização de informações no portal (22) 07/03/2019
<b>(21) BR 11 2020 018800-0 A2</b>	Código 15.35 - Atualização de informações no portal (22) 29/03/2019
<b>(21) BR 11 2020 018802-6 A2</b>	Código 15.35 - Atualização de informações no portal (22) 08/03/2019
<b>(21) BR 12 2020 019799-4 A2</b>	Código 15.35 - Atualização de informações no portal (22) 24/08/2018
<b>(21) BR 12 2020 022169-0 A2</b>	Código 15.35 - Atualização de informações no portal (22) 06/10/2010
<b>(21) BR 12 2020 022182-8 A2</b>	Código 15.35 - Atualização de informações no portal (22) 06/10/2010
<b>(21) BR 12 2020 022195-0 A2</b>	Código 15.35 - Atualização de informações no portal (22) 06/10/2010
<b>(21) BR 12 2020 022214-0 A2</b>	Código 15.35 - Atualização de informações no portal (22) 06/10/2010
<b>(21) BR 12 2020 023470-9 A2</b>	Código 15.35 - Atualização de informações no portal (22) 24/05/2011
<b>(21) BR 12 2020 024414-3 A2</b>	Código 15.35 - Atualização de informações no portal (22) 08/12/2010
<b>(21) BR 12 2020 024421-6 A2</b>	Código 15.35 - Atualização de informações no portal (22) 08/12/2010
<b>(21) BR 12 2020 024444-5 A2</b>	Código 15.35 - Atualização de informações no portal (22) 14/01/2011
<b>(21) BR 12 2020 024451-8 A2</b>	Código 15.35 - Atualização de informações no portal (22) 14/01/2011

---

<b>(21) BR 12 2020 024465-8 A2</b>	Código 15.35 - Atualização de informações no portal (22) 14/01/2011
<hr/>	
<b>(21) BR 12 2020 024474-7 A2</b>	Código 15.35 - Atualização de informações no portal (22) 14/01/2011
<hr/>	
<b>(21) BR 12 2020 026013-0 A2</b>	Código 15.35 - Atualização de informações no portal (22) 02/10/2018
<hr/>	
<b>(21) BR 12 2020 026044-0 A2</b>	Código 15.35 - Atualização de informações no portal (22) 02/10/2018
<hr/>	
<b>(21) BR 12 2020 026057-2 A2</b>	Código 15.35 - Atualização de informações no portal (22) 02/10/2018
<hr/>	
<b>(21) BR 12 2020 026139-0 A2</b>	Código 15.35 - Atualização de informações no portal (22) 02/10/2018
<hr/>	
<b>(21) BR 12 2020 026338-5 A2</b>	Código 15.35 - Atualização de informações no portal (22) 28/10/2011
<hr/>	
<b>(21) BR 12 2021 000227-4 A2</b>	Código 15.35 - Atualização de informações no portal (22) 13/04/2012
<hr/>	
<b>(21) BR 12 2021 000239-8 A2</b>	Código 15.35 - Atualização de informações no portal (22) 23/04/2012
<hr/>	
<b>(21) BR 12 2021 000241-0 A2</b>	Código 15.35 - Atualização de informações no portal (22) 23/04/2012
<hr/>	
<b>(21) BR 12 2021 000362-9 A2</b>	Código 15.35 - Atualização de informações no portal (22) 10/10/2011
<hr/>	
<b>(21) BR 12 2021 001072-2 A2</b>	Código 15.35 - Atualização de informações no portal (22) 29/06/2012
<hr/>	
<b>(21) BR 12 2021 001265-2 A2</b>	Código 15.35 - Atualização de informações no portal (22) 14/01/2011
<hr/>	
<b>(21) BR 12 2021 001267-9 A2</b>	Código 15.35 - Atualização de informações no portal (22) 14/01/2011

---

(21) BR 12 2021 001271-7 A2      Código 15.35 - Atualização de informações no portal  
(22) 14/01/2011

---

(21) BR 12 2021 001273-3 A2      Código 15.35 - Atualização de informações no portal  
(22) 14/01/2011

---

(21) BR 12 2021 001276-8 A2      Código 15.35 - Atualização de informações no portal  
(22) 14/01/2011

---

(21) BR 12 2021 001279-2 A2      Código 15.35 - Atualização de informações no portal  
(22) 14/01/2011

---

(21) BR 12 2021 001281-4 A2      Código 15.35 - Atualização de informações no portal  
(22) 14/01/2011

---

(21) BR 12 2021 002339-5 A2      Código 15.35 - Atualização de informações no portal  
(22) 25/06/2010

---

(21) BR 12 2021 002411-1 A2      Código 15.35 - Atualização de informações no portal  
(22) 01/03/2011

---

(21) BR 12 2021 002847-8 A2      Código 15.35 - Atualização de informações no portal  
(22) 27/01/2014

---

(21) BR 12 2021 004279-9 A2      Código 15.35 - Atualização de informações no portal  
(22) 16/08/2018

---

(21) BR 12 2021 004562-3 A2      Código 15.35 - Atualização de informações no portal  
(22) 17/08/2010

---

(21) BR 12 2021 004563-1 A2      Código 15.35 - Atualização de informações no portal  
(22) 17/08/2010

---

(21) BR 12 2021 004632-8 A2      Código 15.35 - Atualização de informações no portal  
(22) 07/09/2018

---

(21) BR 12 2021 004633-6 A2      Código 15.35 - Atualização de informações no portal  
(22) 20/07/2010

---

(21) BR 12 2021 004769-3 A2      Código 15.35 - Atualização de informações no portal

---

	(22) 09/12/2009
<b>(21) BR 12 2021 004819-3 A2</b>	Código 15.35 - Atualização de informações no portal (22) 13/09/2010
<b>(21) BR 12 2021 007625-1 A2</b>	Código 15.35 - Atualização de informações no portal (22) 24/01/2012
<b>(21) BR 12 2021 008576-5 A2</b>	Código 15.35 - Atualização de informações no portal (22) 11/01/2011
<b>(21) BR 12 2021 008581-1 A2</b>	Código 15.35 - Atualização de informações no portal (22) 11/01/2011
<b>(21) BR 12 2021 008583-8 A2</b>	Código 15.35 - Atualização de informações no portal (22) 11/01/2011
<b>(21) BR 12 2021 008665-6 A2</b>	Código 15.35 - Atualização de informações no portal (22) 15/10/2010
<b>(21) BR 12 2021 008670-2 A2</b>	Código 15.35 - Atualização de informações no portal (22) 15/10/2010
<b>(21) BR 12 2021 008958-2 A2</b>	Código 15.35 - Atualização de informações no portal (22) 11/10/2018
<b>(21) BR 12 2021 009212-5 A2</b>	Código 15.35 - Atualização de informações no portal (22) 05/10/2009
<b>(21) BR 12 2021 009367-9 A2</b>	Código 15.35 - Atualização de informações no portal (22) 21/12/2010
<b>(21) BR 12 2021 010327-5 A2</b>	Código 15.35 - Atualização de informações no portal (22) 05/09/2018
<b>(21) BR 12 2021 011512-5 A2</b>	Código 15.35 - Atualização de informações no portal (22) 10/11/2010
<b>(21) BR 12 2021 011658-0 A2</b>	Código 15.35 - Atualização de informações no portal (22) 27/01/2014

---

<b>(21) BR 12 2021 013049-3 A2</b>	Código 15.35 - Atualização de informações no portal (22) 10/09/2018
<hr/>	
<b>(21) BR 12 2021 013788-9 A2</b>	Código 15.35 - Atualização de informações no portal (22) 24/07/2018
<hr/>	
<b>(21) BR 12 2021 013891-5 A2</b>	Código 15.35 - Atualização de informações no portal (22) 18/10/2018
<hr/>	
<b>(21) BR 12 2021 014039-1 A2</b>	Código 15.35 - Atualização de informações no portal (22) 16/05/2011
<hr/>	
<b>(21) BR 12 2021 014052-9 A2</b>	Código 15.35 - Atualização de informações no portal (22) 16/05/2011
<hr/>	
<b>(21) BR 12 2021 014305-6 A2</b>	Código 15.35 - Atualização de informações no portal (22) 04/03/2011
<hr/>	
<b>(21) BR 12 2021 014312-9 A2</b>	Código 15.35 - Atualização de informações no portal (22) 04/03/2011
<hr/>	
<b>(21) BR 12 2021 014746-9 A2</b>	Código 15.35 - Atualização de informações no portal (22) 28/08/2018
<hr/>	
<b>(21) BR 12 2021 014979-8 A2</b>	Código 15.35 - Atualização de informações no portal (22) 17/09/2018
<hr/>	
<b>(21) BR 12 2021 015111-3 A2</b>	Código 15.35 - Atualização de informações no portal (22) 27/06/2008
<hr/>	
<b>(21) BR 12 2021 015121-0 A2</b>	Código 15.35 - Atualização de informações no portal (22) 06/08/2018
<hr/>	
<b>(21) BR 12 2021 015194-6 A2</b>	Código 15.35 - Atualização de informações no portal (22) 18/11/2010
<hr/>	
<b>(21) BR 12 2021 015213-6 A2</b>	Código 15.35 - Atualização de informações no portal (22) 27/05/2011
<hr/>	
<b>(21) BR 12 2021 015270-5 A2</b>	Código 15.35 - Atualização de informações no portal (22) 28/09/2011

---

(21) BR 12 2021 015383-3 A2      Código 15.35 - Atualização de informações no portal  
(22) 06/08/2018

---

(21) BR 12 2021 015391-4 A2      Código 15.35 - Atualização de informações no portal  
(22) 06/08/2018

---

(21) BR 12 2021 015660-3 A2      Código 15.35 - Atualização de informações no portal  
(22) 30/03/2012

---

(21) BR 12 2021 015662-0 A2      Código 15.35 - Atualização de informações no portal  
(22) 30/03/2012

---

(21) BR 12 2021 015835-5 A2      Código 15.35 - Atualização de informações no portal  
(22) 14/08/2018

---

(21) BR 12 2021 015987-4 A2      Código 15.35 - Atualização de informações no portal  
(22) 11/09/2018

---

(21) BR 12 2021 016057-0 A2      Código 15.35 - Atualização de informações no portal  
(22) 14/08/2018

---

(21) BR 12 2021 016074-0 A2      Código 15.35 - Atualização de informações no portal  
(22) 14/08/2018

---

(21) BR 12 2021 016183-6 A2      Código 15.35 - Atualização de informações no portal  
(22) 09/09/2010

---

(21) BR 12 2021 016185-2 A2      Código 15.35 - Atualização de informações no portal  
(22) 09/09/2010

---

(21) BR 12 2021 016287-5 A2      Código 15.35 - Atualização de informações no portal  
(22) 17/08/2018

---

(21) BR 12 2021 016288-3 A2      Código 15.35 - Atualização de informações no portal  
(22) 17/08/2018

---

(21) BR 12 2021 016344-8 A2      Código 15.35 - Atualização de informações no portal  
(22) 22/08/2018

---

(21) BR 12 2021 016680-3 A2      Código 15.35 - Atualização de informações no portal

---

	(22) 24/08/2018
<b>(21) BR 12 2021 016723-0 A2</b>	Código 15.35 - Atualização de informações no portal (22) 15/10/2009
<b>(21) BR 12 2021 017068-1 A2</b>	Código 15.35 - Atualização de informações no portal (22) 11/09/2018
<b>(21) BR 12 2021 017279-0 A2</b>	Código 15.35 - Atualização de informações no portal (22) 04/12/2018
<b>(21) BR 12 2021 017328-1 A2</b>	Código 15.35 - Atualização de informações no portal (22) 04/12/2018
<b>(21) BR 12 2021 017406-7 A2</b>	Código 15.35 - Atualização de informações no portal (22) 03/09/2018
<b>(21) BR 12 2021 017692-2 A2</b>	Código 15.35 - Atualização de informações no portal (22) 07/09/2018
<b>(21) BR 12 2021 017693-0 A2</b>	Código 15.35 - Atualização de informações no portal (22) 07/09/2018
<b>(21) BR 12 2021 018083-0 A2</b>	Código 15.35 - Atualização de informações no portal (22) 13/09/2018
<b>(21) BR 12 2021 018418-6 A2</b>	Código 15.35 - Atualização de informações no portal (22) 19/09/2018
<b>(21) BR 12 2021 018454-2 A2</b>	Código 15.35 - Atualização de informações no portal (22) 17/09/2018
<b>(21) BR 12 2021 018683-9 A2</b>	Código 15.35 - Atualização de informações no portal (22) 05/10/2009
<b>(21) BR 12 2021 019013-5 A2</b>	Código 15.35 - Atualização de informações no portal (22) 10/11/2011
<b>(21) BR 12 2021 019154-9 A2</b>	Código 15.35 - Atualização de informações no portal (22) 28/09/2018

---

<b>(21) BR 12 2021 019163-8 A2</b>	Código 15.35 - Atualização de informações no portal (22) 25/09/2018
<b>(21) BR 12 2021 019193-0 A2</b>	Código 15.35 - Atualização de informações no portal (22) 28/09/2018
<b>(21) BR 12 2021 019195-6 A2</b>	Código 15.35 - Atualização de informações no portal (22) 28/09/2018
<b>(21) BR 12 2021 019381-9 A2</b>	Código 15.35 - Atualização de informações no portal (22) 03/10/2018
<b>(21) BR 12 2021 019541-2 A2</b>	Código 15.35 - Atualização de informações no portal (22) 04/10/2018
<b>(21) BR 12 2021 020211-7 A2</b>	Código 15.35 - Atualização de informações no portal (22) 12/10/2018
<b>(21) BR 12 2021 020216-8 A2</b>	Código 15.35 - Atualização de informações no portal (22) 12/10/2018
<b>(21) BR 12 2021 020352-0 A2</b>	Código 15.35 - Atualização de informações no portal (22) 12/10/2018
<b>(21) BR 12 2021 021952-4 A2</b>	Código 15.35 - Atualização de informações no portal (22) 02/11/2018
<b>(21) BR 21 2014 017817-3 U2</b>	Código 15.35 - Atualização de informações no portal (22) 18/01/2012
<b>(21) PI 0015347-8 A2</b>	Código 15.35 - Atualização de informações no portal (22) 03/11/2000
<b>(21) PI 0413943-7 A2</b>	Código 15.35 - Atualização de informações no portal (22) 13/09/2004
<b>(21) PI 0719957-0 A2</b>	Código 15.35 - Atualização de informações no portal (22) 04/10/2007
<b>(21) PI 0720348-9 A2</b>	Código 15.35 - Atualização de informações no portal (22) 03/10/2007



---

(21) PI 0807058-0 A2                      Código 15.35 - Atualização de informações no portal  
(22) 04/02/2008

---

(21) PI 0807360-0 A2                      Código 15.35 - Atualização de informações no portal  
(22) 19/02/2008

---

(21) PI 0807812-2 A2                      Código 15.35 - Atualização de informações no portal  
(22) 13/02/2008

---

(21) PI 0808292-8 A2                      Código 15.35 - Atualização de informações no portal  
(22) 19/02/2008

---

(21) PI 0810283-0 A2                      Código 15.35 - Atualização de informações no portal  
(22) 02/04/2008

---

(21) PI 0810302-0 A2                      Código 15.35 - Atualização de informações no portal  
(22) 16/05/2008

---

(21) PI 0810401-8 A2                      Código 15.35 - Atualização de informações no portal  
(22) 09/04/2008

---

(21) PI 0810622-3 A2                      Código 15.35 - Atualização de informações no portal  
(22) 30/04/2008

---

(21) PI 0810954-0 A2                      Código 15.35 - Atualização de informações no portal  
(22) 29/05/2008

---

(21) PI 0811309-2 A2                      Código 15.35 - Atualização de informações no portal  
(22) 09/05/2008

---

(21) PI 0811404-8 A2                      Código 15.35 - Atualização de informações no portal  
(22) 07/11/2008

---

(21) PI 0811661-0 A2                      Código 15.35 - Atualização de informações no portal  
(22) 16/06/2008

---

(21) PI 0812325-0 A2                      Código 15.35 - Atualização de informações no portal  
(22) 30/05/2008

---

(21) PI 0812417-5 A2                      Código 15.35 - Atualização de informações no portal

	(22) 09/06/2008
(21) PI 0812691-7 A2	Código 15.35 - Atualização de informações no portal (22) 15/07/2008
(21) PI 0812952-5 A2	Código 15.35 - Atualização de informações no portal (22) 12/06/2008
(21) PI 0813020-5 A2	Código 15.35 - Atualização de informações no portal (22) 22/07/2008
(21) PI 0813188-0 A2	Código 15.35 - Atualização de informações no portal (22) 26/06/2008
(21) PI 0813206-2 A2	Código 15.35 - Atualização de informações no portal (22) 17/07/2008
(21) PI 0813380-8 A2	Código 15.35 - Atualização de informações no portal (22) 20/06/2008
(21) PI 0813592-4 A2	Código 15.35 - Atualização de informações no portal (22) 05/08/2008
(21) PI 0813724-2 A2	Código 15.35 - Atualização de informações no portal (22) 11/07/2008
(21) PI 0813776-5 A2	Código 15.35 - Atualização de informações no portal (22) 24/06/2008
(21) PI 0813954-7 A2	Código 15.35 - Atualização de informações no portal (22) 27/06/2008
(21) PI 0814475-3 A2	Código 15.35 - Atualização de informações no portal (22) 18/08/2008
(21) PI 0814911-9 A2	Código 15.35 - Atualização de informações no portal (22) 26/06/2008
(21) PI 0815049-4 A2	Código 15.35 - Atualização de informações no portal (22) 25/07/2008

---

(21) PI 0815263-2 A2                      Código 15.35 - Atualização de informações no portal  
(22) 18/08/2008

---

(21) PI 0815985-8 A2                      Código 15.35 - Atualização de informações no portal  
(22) 22/09/2008

---

(21) PI 0816019-8 A2                      Código 15.35 - Atualização de informações no portal  
(22) 17/09/2008

---

(21) PI 0816042-2 A2                      Código 15.35 - Atualização de informações no portal  
(22) 18/09/2008

---

(21) PI 0816103-8 A2                      Código 15.35 - Atualização de informações no portal  
(22) 28/08/2008

---

(21) PI 0816378-2 A2                      Código 15.35 - Atualização de informações no portal  
(22) 04/09/2008

---

(21) PI 0816837-7 A2                      Código 15.35 - Atualização de informações no portal  
(22) 26/09/2008

---

(21) PI 0816884-9 A2                      Código 15.35 - Atualização de informações no portal  
(22) 15/09/2008

---

(21) PI 0817030-4 A2                      Código 15.35 - Atualização de informações no portal  
(22) 08/08/2008

---

(21) PI 0817185-8 A2                      Código 15.35 - Atualização de informações no portal  
(22) 24/10/2008

---

(21) PI 0817244-7 A2                      Código 15.35 - Atualização de informações no portal  
(22) 26/09/2008

---

(21) PI 0817337-0 A2                      Código 15.35 - Atualização de informações no portal  
(22) 10/09/2008

---

(21) PI 0817498-9 A2                      Código 15.35 - Atualização de informações no portal  
(22) 23/11/2008

---

(21) PI 0817734-1 A2                      Código 15.35 - Atualização de informações no portal  
(22) 24/09/2008

---

(21) PI 0818126-8 A2                      Código 15.35 - Atualização de informações no portal  
(22) 31/10/2008

---

(21) PI 0818154-3 A2                      Código 15.35 - Atualização de informações no portal  
(22) 03/11/2008

---

(21) PI 0818286-8 A2                      Código 15.35 - Atualização de informações no portal  
(22) 10/10/2008

---

(21) PI 0818303-1 A2                      Código 15.35 - Atualização de informações no portal  
(22) 30/10/2008

---

(21) PI 0818474-7 A2                      Código 15.35 - Atualização de informações no portal  
(22) 16/10/2008

---

(21) PI 0818740-1 A2                      Código 15.35 - Atualização de informações no portal  
(22) 22/10/2008

---

(21) PI 0819016-0 A2                      Código 15.35 - Atualização de informações no portal  
(22) 21/11/2008

---

(21) PI 0819063-1 A2                      Código 15.35 - Atualização de informações no portal  
(22) 26/11/2008

---

(21) PI 0819066-6 A2                      Código 15.35 - Atualização de informações no portal  
(22) 26/11/2008

---

(21) PI 0819223-5 A2                      Código 15.35 - Atualização de informações no portal  
(22) 03/11/2008

---

(21) PI 0819312-6 A2                      Código 15.35 - Atualização de informações no portal  
(22) 14/11/2008

---

(21) PI 0819322-3 A2                      Código 15.35 - Atualização de informações no portal  
(22) 10/11/2008

---

(21) PI 0819510-2 B1                      Código 15.35 - Atualização de informações no portal  
(22) 19/12/2008

---

(21) PI 0819644-3 A2                      Código 15.35 - Atualização de informações no portal

---

	(22) 25/11/2008
<b>(21) PI 0819693-1 A2</b>	Código 15.35 - Atualização de informações no portal (22) 28/11/2008
<b>(21) PI 0819847-0 A2</b>	Código 15.35 - Atualização de informações no portal (22) 26/11/2008
<b>(21) PI 0819925-6 A2</b>	Código 15.35 - Atualização de informações no portal (22) 28/11/2008
<b>(21) PI 0819977-9 A2</b>	Código 15.35 - Atualização de informações no portal (22) 04/12/2008
<b>(21) PI 0820276-1 A2</b>	Código 15.35 - Atualização de informações no portal (22) 18/11/2008
<b>(21) PI 0820327-0 A2</b>	Código 15.35 - Atualização de informações no portal (22) 31/10/2008
<b>(21) PI 0820641-4 A2</b>	Código 15.35 - Atualização de informações no portal (22) 14/11/2008
<b>(21) PI 0820669-4 A2</b>	Código 15.35 - Atualização de informações no portal (22) 09/12/2008
<b>(21) PI 0821182-5 A2</b>	Código 15.35 - Atualização de informações no portal (22) 10/03/2008
<b>(21) PI 0821202-3 A2</b>	Código 15.35 - Atualização de informações no portal (22) 21/11/2008
<b>(21) PI 0821507-3 A2</b>	Código 15.35 - Atualização de informações no portal (22) 04/12/2008
<b>(21) PI 0821522-7 A2</b>	Código 15.35 - Atualização de informações no portal (22) 15/12/2008
<b>(21) PI 0822341-6 A2</b>	Código 15.35 - Atualização de informações no portal (22) 22/12/2008

---

<b>(21) PI 0822394-7 A2</b>	Código 15.35 - Atualização de informações no portal (22) 01/04/2008
<hr/>	
<b>(21) PI 0822530-3 A2</b>	Código 15.35 - Atualização de informações no portal (22) 03/04/2008
<hr/>	
<b>(21) PI 0822556-7 A2</b>	Código 15.35 - Atualização de informações no portal (22) 08/10/2008
<hr/>	
<b>(21) PI 0823021-8 A2</b>	Código 15.35 - Atualização de informações no portal (22) 27/08/2008
<hr/>	
<b>(21) PI 0823274-1 A2</b>	Código 15.35 - Atualização de informações no portal (22) 21/08/2008
<hr/>	
<b>(21) PI 0904326-8 A2</b>	Código 15.35 - Atualização de informações no portal (22) 23/10/2009
<hr/>	
<b>(21) PI 0904620-8 A2</b>	Código 15.35 - Atualização de informações no portal (22) 14/09/2009
<hr/>	
<b>(21) PI 0905788-9 A2</b>	Código 15.35 - Atualização de informações no portal (22) 18/09/2009
<hr/>	
<b>(21) PI 0905794-3 A2</b>	Código 15.35 - Atualização de informações no portal (22) 16/01/2009
<hr/>	
<b>(21) PI 0906187-8 A2</b>	Código 15.35 - Atualização de informações no portal (22) 18/03/2009
<hr/>	
<b>(21) PI 0906512-1 A2</b>	Código 15.35 - Atualização de informações no portal (22) 20/01/2009
<hr/>	
<b>(21) PI 0906595-4 A2</b>	Código 15.35 - Atualização de informações no portal (22) 23/01/2009
<hr/>	
<b>(21) PI 0906770-1 A2</b>	Código 15.35 - Atualização de informações no portal (22) 16/01/2009
<hr/>	
<b>(21) PI 0906848-1 A2</b>	Código 15.35 - Atualização de informações no portal (22) 05/01/2009

---

(21) PI 0906851-1 A2                      Código 15.35 - Atualização de informações no portal  
(22) 14/01/2009

---

(21) PI 0907026-5 A2                      Código 15.35 - Atualização de informações no portal  
(22) 27/01/2009

---

(21) PI 0907049-4 A2                      Código 15.35 - Atualização de informações no portal  
(22) 30/01/2009

---

(21) PI 0907050-8 A2                      Código 15.35 - Atualização de informações no portal  
(22) 02/02/2009

---

(21) PI 0907056-7 A2                      Código 15.35 - Atualização de informações no portal  
(22) 13/01/2009

---

(21) PI 0907092-3 A2                      Código 15.35 - Atualização de informações no portal  
(22) 27/01/2009

---

(21) PI 0907232-2 A2                      Código 15.35 - Atualização de informações no portal  
(22) 08/01/2009

---

(21) PI 0907233-0 A2                      Código 15.35 - Atualização de informações no portal  
(22) 15/01/2009

---

(21) PI 0907307-8 A2                      Código 15.35 - Atualização de informações no portal  
(22) 30/04/2009

---

(21) PI 0907355-8 A2                      Código 15.35 - Atualização de informações no portal  
(22) 18/03/2009

---

(21) PI 0907741-3 A2                      Código 15.35 - Atualização de informações no portal  
(22) 09/02/2009

---

(21) PI 0907842-8 A2                      Código 15.35 - Atualização de informações no portal  
(22) 13/03/2009

---

(21) PI 0907847-9 A2                      Código 15.35 - Atualização de informações no portal  
(22) 20/02/2009

---

(21) PI 0907899-1 A2                      Código 15.35 - Atualização de informações no portal

---

	(22) 20/02/2009
(21) PI 0907906-8 A2	Código 15.35 - Atualização de informações no portal (22) 27/02/2009
(21) PI 0908305-7 A2	Código 15.35 - Atualização de informações no portal (22) 04/05/2009
(21) PI 0908343-0 A2	Código 15.35 - Atualização de informações no portal (22) 09/02/2009
(21) PI 0908369-3 A2	Código 15.35 - Atualização de informações no portal (22) 06/02/2009
(21) PI 0908417-7 A2	Código 15.35 - Atualização de informações no portal (22) 25/02/2009
(21) PI 0908442-8 A2	Código 15.35 - Atualização de informações no portal (22) 27/02/2009
(21) PI 0908449-5 A2	Código 15.35 - Atualização de informações no portal (22) 03/03/2009
(21) PI 0908453-3 A2	Código 15.35 - Atualização de informações no portal (22) 25/02/2009
(21) PI 0908507-6 A2	Código 15.35 - Atualização de informações no portal (22) 29/01/2009
(21) PI 0908557-2 A2	Código 15.35 - Atualização de informações no portal (22) 18/03/2009
(21) PI 0908570-0 A2	Código 15.35 - Atualização de informações no portal (22) 03/03/2009
(21) PI 0908603-0 A2	Código 15.35 - Atualização de informações no portal (22) 23/03/2009
(21) PI 0908612-9 A2	Código 15.35 - Atualização de informações no portal (22) 14/05/2009



---

(21) PI 0908642-0 A2                      Código 15.35 - Atualização de informações no portal  
(22) 22/05/2009

---

(21) PI 0908665-0 A2                      Código 15.35 - Atualização de informações no portal  
(22) 18/05/2009

---

(21) PI 0908677-3 A2                      Código 15.35 - Atualização de informações no portal  
(22) 14/05/2009

---

(21) PI 0908721-4 A2                      Código 15.35 - Atualização de informações no portal  
(22) 16/03/2009

---

(21) PI 0908835-0 A2                      Código 15.35 - Atualização de informações no portal  
(22) 05/02/2009

---

(21) PI 0908960-8 A2                      Código 15.35 - Atualização de informações no portal  
(22) 20/03/2009

---

(21) PI 0908988-8 A2                      Código 15.35 - Atualização de informações no portal  
(22) 04/03/2009

---

(21) PI 0909075-4 A2                      Código 15.35 - Atualização de informações no portal  
(22) 06/03/2009

---

(21) PI 0909255-2 A2                      Código 15.35 - Atualização de informações no portal  
(22) 25/03/2009

---

(21) PI 0909545-4 A2                      Código 15.35 - Atualização de informações no portal  
(22) 29/05/2009

---

(21) PI 0909589-6 A2                      Código 15.35 - Atualização de informações no portal  
(22) 17/06/2009

---

(21) PI 0909876-3 A2                      Código 15.35 - Atualização de informações no portal  
(22) 12/06/2009

---

(21) PI 0909976-0 A2                      Código 15.35 - Atualização de informações no portal  
(22) 05/06/2009

---

(21) PI 0910119-5 A2                      Código 15.35 - Atualização de informações no portal  
(22) 16/02/2009

---

(21) PI 0910145-4 A2                      Código 15.35 - Atualização de informações no portal  
(22) 18/06/2009

---

(21) PI 0910183-7 A2                      Código 15.35 - Atualização de informações no portal  
(22) 19/06/2009

---

(21) PI 0910289-2 A2                      Código 15.35 - Atualização de informações no portal  
(22) 10/03/2009

---

(21) PI 0910338-4 A2                      Código 15.35 - Atualização de informações no portal  
(22) 24/03/2009

---

(21) PI 0910499-2 A2                      Código 15.35 - Atualização de informações no portal  
(22) 13/07/2009

---

(21) PI 0910516-6 A2                      Código 15.35 - Atualização de informações no portal  
(22) 06/07/2009

---

(21) PI 0910522-0 A2                      Código 15.35 - Atualização de informações no portal  
(22) 26/06/2009

---

(21) PI 0910612-0 A2                      Código 15.35 - Atualização de informações no portal  
(22) 10/04/2009

---

(21) PI 0910677-4 A2                      Código 15.35 - Atualização de informações no portal  
(22) 24/04/2009

---

(21) PI 0910850-5 A2                      Código 15.35 - Atualização de informações no portal  
(22) 21/04/2009

---

(21) PI 0911298-7 A2                      Código 15.35 - Atualização de informações no portal  
(22) 14/04/2009

---

(21) PI 0911401-7 A2                      Código 15.35 - Atualização de informações no portal  
(22) 16/04/2009

---

(21) PI 0911473-4 A2                      Código 15.35 - Atualização de informações no portal  
(22) 24/04/2009

---

(21) PI 0911599-4 A2                      Código 15.35 - Atualização de informações no portal

---

	(22) 22/04/2009
(21) PI 0911803-9 A2	Código 15.35 - Atualização de informações no portal (22) 30/04/2009
(21) PI 0911862-4 A2	Código 15.35 - Atualização de informações no portal (22) 31/03/2009
(21) PI 0911926-4 A2	Código 15.35 - Atualização de informações no portal (22) 05/08/2009
(21) PI 0911960-4 A2	Código 15.35 - Atualização de informações no portal (22) 14/05/2009
(21) PI 0912029-7 A2	Código 15.35 - Atualização de informações no portal (22) 30/01/2009
(21) PI 0912137-4 A2	Código 15.35 - Atualização de informações no portal (22) 27/05/2009
(21) PI 0912224-9 B1	Código 15.35 - Atualização de informações no portal (22) 22/04/2009
(21) PI 0912482-9 A2	Código 15.35 - Atualização de informações no portal (22) 14/05/2009
(21) PI 0913038-1 A2	Código 15.35 - Atualização de informações no portal (22) 22/05/2009
(21) PI 0913140-0 A2	Código 15.35 - Atualização de informações no portal (22) 28/08/2009
(21) PI 0913259-7 A2	Código 15.35 - Atualização de informações no portal (22) 02/06/2009
(21) PI 0913384-4 A2	Código 15.35 - Atualização de informações no portal (22) 04/06/2009
(21) PI 0913446-8 A2	Código 15.35 - Atualização de informações no portal (22) 04/06/2009

---

<b>(21) PI 0913547-2 A2</b>	Código 15.35 - Atualização de informações no portal (22) 29/09/2009
<hr/>	
<b>(21) PI 0913577-4 A2</b>	Código 15.35 - Atualização de informações no portal (22) 22/05/2009
<hr/>	
<b>(21) PI 0913581-2 A2</b>	Código 15.35 - Atualização de informações no portal (22) 22/05/2009
<hr/>	
<b>(21) PI 0913657-6 A2</b>	Código 15.35 - Atualização de informações no portal (22) 01/07/2009
<hr/>	
<b>(21) PI 0913682-7 A2</b>	Código 15.35 - Atualização de informações no portal (22) 29/09/2009
<hr/>	
<b>(21) PI 0913714-9 A2</b>	Código 15.35 - Atualização de informações no portal (22) 18/09/2009
<hr/>	
<b>(21) PI 0913757-2 A2</b>	Código 15.35 - Atualização de informações no portal (22) 17/09/2009
<hr/>	
<b>(21) PI 0914193-6 A2</b>	Código 15.35 - Atualização de informações no portal (22) 17/09/2009
<hr/>	
<b>(21) PI 0914222-3 A2</b>	Código 15.35 - Atualização de informações no portal (22) 10/06/2009
<hr/>	
<b>(21) PI 0914227-4 A2</b>	Código 15.35 - Atualização de informações no portal (22) 18/06/2009
<hr/>	
<b>(21) PI 0914332-7 A2</b>	Código 15.35 - Atualização de informações no portal (22) 24/06/2009
<hr/>	
<b>(21) PI 0914380-7 A2</b>	Código 15.35 - Atualização de informações no portal (22) 15/10/2009
<hr/>	
<b>(21) PI 0914601-6 A2</b>	Código 15.35 - Atualização de informações no portal (22) 24/06/2009
<hr/>	
<b>(21) PI 0914780-2 A2</b>	Código 15.35 - Atualização de informações no portal (22) 25/06/2009

---

(21) PI 0914846-9 A2                      Código 15.35 - Atualização de informações no portal  
(22) 16/06/2009

---

(21) PI 0914857-4 A2                      Código 15.35 - Atualização de informações no portal  
(22) 22/04/2009

---

(21) PI 0914868-0 A2                      Código 15.35 - Atualização de informações no portal  
(22) 18/06/2009

---

(21) PI 0915263-6 A2                      Código 15.35 - Atualização de informações no portal  
(22) 11/11/2009

---

(21) PI 0915306-3 A2                      Código 15.35 - Atualização de informações no portal  
(22) 10/06/2009

---

(21) PI 0915744-1 A2                      Código 15.35 - Atualização de informações no portal  
(22) 07/07/2009

---

(21) PI 0915888-0 A2                      Código 15.35 - Atualização de informações no portal  
(22) 11/06/2009

---

(21) PI 0915916-9 A2                      Código 15.35 - Atualização de informações no portal  
(22) 15/07/2009

---

(21) PI 0915934-7 A2                      Código 15.35 - Atualização de informações no portal  
(22) 23/07/2009

---

(21) PI 0915954-1 A2                      Código 15.35 - Atualização de informações no portal  
(22) 30/07/2009

---

(21) PI 0915981-9 A2                      Código 15.35 - Atualização de informações no portal  
(22) 13/07/2009

---

(21) PI 0916055-8 A2                      Código 15.35 - Atualização de informações no portal  
(22) 04/11/2009

---

(21) PI 0916195-3 A2                      Código 15.35 - Atualização de informações no portal  
(22) 07/05/2009

---

(21) PI 0916258-5 A2                      Código 15.35 - Atualização de informações no portal

---

	(22) 17/07/2009
<b>(21) PI 0916326-3 A2</b>	Código 15.35 - Atualização de informações no portal (22) 23/07/2009
<b>(21) PI 0916344-1 A2</b>	Código 15.35 - Atualização de informações no portal (22) 13/07/2009
<b>(21) PI 0916348-4 A2</b>	Código 15.35 - Atualização de informações no portal (22) 17/07/2009
<b>(21) PI 0916557-6 A2</b>	Código 15.35 - Atualização de informações no portal (22) 30/07/2009
<b>(21) PI 0916704-8 A2</b>	Código 15.35 - Atualização de informações no portal (22) 24/07/2009
<b>(21) PI 0916800-1 A2</b>	Código 15.35 - Atualização de informações no portal (22) 14/07/2009
<b>(21) PI 0916805-2 A2</b>	Código 15.35 - Atualização de informações no portal (22) 10/07/2009
<b>(21) PI 0916811-7 A2</b>	Código 15.35 - Atualização de informações no portal (22) 22/07/2009
<b>(21) PI 0916813-3 A2</b>	Código 15.35 - Atualização de informações no portal (22) 21/07/2009
<b>(21) PI 0917064-2 A2</b>	Código 15.35 - Atualização de informações no portal (22) 27/11/2009
<b>(21) PI 0917571-7 A2</b>	Código 15.35 - Atualização de informações no portal (22) 05/08/2009
<b>(21) PI 0917590-3 A2</b>	Código 15.35 - Atualização de informações no portal (22) 05/08/2009
<b>(21) PI 0917636-5 A2</b>	Código 15.35 - Atualização de informações no portal (22) 26/08/2009

---

(21) PI 0918308-6 A2                      Código 15.35 - Atualização de informações no portal  
(22) 10/11/2009

---

(21) PI 0918320-5 A2                      Código 15.35 - Atualização de informações no portal  
(22) 09/12/2009

---

(21) PI 0918330-2 A2                      Código 15.35 - Atualização de informações no portal  
(22) 01/12/2009

---

(21) PI 0918356-6 A2                      Código 15.35 - Atualização de informações no portal  
(22) 21/12/2009

---

(21) PI 0918483-0 A2                      Código 15.35 - Atualização de informações no portal  
(22) 09/09/2009

---

(21) PI 0918601-8 A2                      Código 15.35 - Atualização de informações no portal  
(22) 03/09/2009

---

(21) PI 0918671-9 A2                      Código 15.35 - Atualização de informações no portal  
(22) 10/09/2009

---

(21) PI 0918945-9 A2                      Código 15.35 - Atualização de informações no portal  
(22) 16/09/2009

---

(21) PI 0919000-7 A2                      Código 15.35 - Atualização de informações no portal  
(22) 26/10/2009

---

(21) PI 0919079-1 A2                      Código 15.35 - Atualização de informações no portal  
(22) 23/09/2009

---

(21) PI 0919289-1 A2                      Código 15.35 - Atualização de informações no portal  
(22) 11/09/2009

---

(21) PI 0919455-0 A2                      Código 15.35 - Atualização de informações no portal  
(22) 15/09/2009

---

(21) PI 0919673-0 A2                      Código 15.35 - Atualização de informações no portal  
(22) 19/10/2009

---

(21) PI 0919693-5 A2                      Código 15.35 - Atualização de informações no portal  
(22) 21/10/2009

---

(21) PI 0920113-0 A2                      Código 15.35 - Atualização de informações no portal  
(22) 02/11/2009

---

(21) PI 0920151-3 A2                      Código 15.35 - Atualização de informações no portal  
(22) 15/10/2009

---

(21) PI 0920161-0 A2                      Código 15.35 - Atualização de informações no portal  
(22) 01/11/2009

---

(21) PI 0920162-9 A2                      Código 15.35 - Atualização de informações no portal  
(22) 13/10/2009

---

(21) PI 0920215-3 A2                      Código 15.35 - Atualização de informações no portal  
(22) 05/10/2009

---

(21) PI 0920254-4 A2                      Código 15.35 - Atualização de informações no portal  
(22) 27/10/2009

---

(21) PI 0920300-1 A2                      Código 15.35 - Atualização de informações no portal  
(22) 30/10/2009

---

(21) PI 0920342-7 A2                      Código 15.35 - Atualização de informações no portal  
(22) 16/10/2009

---

(21) PI 0920358-3 A2                      Código 15.35 - Atualização de informações no portal  
(22) 16/10/2009

---

(21) PI 0920362-1 A2                      Código 15.35 - Atualização de informações no portal  
(22) 04/02/2009

---

(21) PI 0920373-7 A2                      Código 15.35 - Atualização de informações no portal  
(22) 09/10/2009

---

(21) PI 0920459-8 A2                      Código 15.35 - Atualização de informações no portal  
(22) 07/10/2009

---

(21) PI 0920473-3 A2                      Código 15.35 - Atualização de informações no portal  
(22) 24/09/2009

---

(21) PI 0920476-8 A2                      Código 15.35 - Atualização de informações no portal



---

	(22) 30/01/2009
<b>(21) PI 0920530-6 A2</b>	Código 15.35 - Atualização de informações no portal (22) 14/10/2009
<b>(21) PI 0920551-9 A2</b>	Código 15.35 - Atualização de informações no portal (22) 07/10/2009
<b>(21) PI 0920601-9 A2</b>	Código 15.35 - Atualização de informações no portal (22) 16/10/2009
<b>(21) PI 0920674-4 A2</b>	Código 15.35 - Atualização de informações no portal (22) 02/10/2009
<b>(21) PI 0920676-0 A2</b>	Código 15.35 - Atualização de informações no portal (22) 22/09/2009
<b>(21) PI 0920699-0 A2</b>	Código 15.35 - Atualização de informações no portal (22) 15/10/2009
<b>(21) PI 0920757-0 A2</b>	Código 15.35 - Atualização de informações no portal (22) 24/09/2009
<b>(21) PI 0920770-8 A2</b>	Código 15.35 - Atualização de informações no portal (22) 29/10/2009
<b>(21) PI 0920790-2 A2</b>	Código 15.35 - Atualização de informações no portal (22) 30/10/2009
<b>(21) PI 0920800-3 A2</b>	Código 15.35 - Atualização de informações no portal (22) 01/10/2009
<b>(21) PI 0920820-8 A2</b>	Código 15.35 - Atualização de informações no portal (22) 01/10/2009
<b>(21) PI 0920822-4 A2</b>	Código 15.35 - Atualização de informações no portal (22) 02/09/2009
<b>(21) PI 0920826-7 A2</b>	Código 15.35 - Atualização de informações no portal (22) 25/09/2009

---

(21) PI 0920839-9 A2                      Código 15.35 - Atualização de informações no portal  
(22) 30/09/2009

---

(21) PI 0920840-2 A2                      Código 15.35 - Atualização de informações no portal  
(22) 02/10/2009

---

(21) PI 0920876-3 A2                      Código 15.35 - Atualização de informações no portal  
(22) 05/10/2009

---

(21) PI 0920888-7 A2                      Código 15.35 - Atualização de informações no portal  
(22) 21/09/2009

---

(21) PI 0920936-0 A2                      Código 15.35 - Atualização de informações no portal  
(22) 20/11/2009

---

(21) PI 0920966-2 A2                      Código 15.35 - Atualização de informações no portal  
(22) 27/11/2009

---

(21) PI 0921042-3 A2                      Código 15.35 - Atualização de informações no portal  
(22) 15/09/2009

---

(21) PI 0921211-6 A2                      Código 15.35 - Atualização de informações no portal  
(22) 15/10/2009

---

(21) PI 0921539-5 A2                      Código 15.35 - Atualização de informações no portal  
(22) 30/11/2009

---

(21) PI 0921701-0 A2                      Código 15.35 - Atualização de informações no portal  
(22) 27/10/2009

---

(21) PI 0921702-9 A2                      Código 15.35 - Atualização de informações no portal  
(22) 28/10/2009

---

(21) PI 0921883-1 A2                      Código 15.35 - Atualização de informações no portal  
(22) 03/11/2009

---

(21) PI 0921964-1 A2                      Código 15.35 - Atualização de informações no portal  
(22) 25/11/2009

---

(21) PI 0922040-2 A2                      Código 15.35 - Atualização de informações no portal  
(22) 20/11/2009

---

(21) PI 0922094-1 A2                      Código 15.35 - Atualização de informações no portal  
(22) 12/11/2009

---

(21) PI 0922102-6 A2                      Código 15.35 - Atualização de informações no portal  
(22) 12/11/2009

---

(21) PI 0922103-4 A2                      Código 15.35 - Atualização de informações no portal  
(22) 16/11/2009

---

(21) PI 0922109-3 A2                      Código 15.35 - Atualização de informações no portal  
(22) 01/12/2009

---

(21) PI 0922169-7 A2                      Código 15.35 - Atualização de informações no portal  
(22) 17/12/2009

---

(21) PI 0922184-0 A2                      Código 15.35 - Atualização de informações no portal  
(22) 19/11/2009

---

(21) PI 0922225-1 A2                      Código 15.35 - Atualização de informações no portal  
(22) 07/12/2009

---

(21) PI 0922438-6 A2                      Código 15.35 - Atualização de informações no portal  
(22) 02/12/2009

---

(21) PI 0922468-8 A2                      Código 15.35 - Atualização de informações no portal  
(22) 10/12/2009

---

(21) PI 0922523-4 A2                      Código 15.35 - Atualização de informações no portal  
(22) 09/12/2009

---

(21) PI 0922538-2 A2                      Código 15.35 - Atualização de informações no portal  
(22) 09/12/2009

---

(21) PI 0922561-7 A2                      Código 15.35 - Atualização de informações no portal  
(22) 04/12/2009

---

(21) PI 0922604-4 A2                      Código 15.35 - Atualização de informações no portal  
(22) 20/10/2009

---

(21) PI 0922654-0 A2                      Código 15.35 - Atualização de informações no portal

---

	(22) 11/12/2009
<b>(21) PI 0922782-2 A2</b>	Código 15.35 - Atualização de informações no portal (22) 03/12/2009
<b>(21) PI 0922794-6 A2</b>	Código 15.35 - Atualização de informações no portal (22) 02/12/2009
<b>(21) PI 0922798-9 A2</b>	Código 15.35 - Atualização de informações no portal (22) 15/12/2009
<b>(21) PI 0922801-2 A2</b>	Código 15.35 - Atualização de informações no portal (22) 24/11/2009
<b>(21) PI 0922822-5 A2</b>	Código 15.35 - Atualização de informações no portal (22) 04/12/2009
<b>(21) PI 0922922-1 A2</b>	Código 15.35 - Atualização de informações no portal (22) 15/12/2009
<b>(21) PI 0922978-7 A2</b>	Código 15.35 - Atualização de informações no portal (22) 11/12/2009
<b>(21) PI 0923112-9 A2</b>	Código 15.35 - Atualização de informações no portal (22) 11/12/2009
<b>(21) PI 0923132-3 A2</b>	Código 15.35 - Atualização de informações no portal (22) 28/12/2009
<b>(21) PI 0923175-7 A2</b>	Código 15.35 - Atualização de informações no portal (22) 18/12/2009
<b>(21) PI 0923177-3 A2</b>	Código 15.35 - Atualização de informações no portal (22) 19/12/2009
<b>(21) PI 0923219-2 A2</b>	Código 15.35 - Atualização de informações no portal (22) 07/12/2009
<b>(21) PI 0923369-5 A2</b>	Código 15.35 - Atualização de informações no portal (22) 09/12/2009

---

(21) PI 0923400-4 A2                      Código 15.35 - Atualização de informações no portal  
(22) 03/12/2009

---

(21) PI 0923403-9 A2                      Código 15.35 - Atualização de informações no portal  
(22) 22/12/2009

---

(21) PI 0923463-2 A2                      Código 15.35 - Atualização de informações no portal  
(22) 24/07/2009

---

(21) PI 0923525-6 A2                      Código 15.35 - Atualização de informações no portal  
(22) 21/12/2009

---

(21) PI 0923530-2 A2                      Código 15.35 - Atualização de informações no portal  
(22) 23/12/2009

---

(21) PI 0923632-5 A2                      Código 15.35 - Atualização de informações no portal  
(22) 26/06/2009

---

(21) PI 0923661-9 A2                      Código 15.35 - Atualização de informações no portal  
(22) 24/12/2009

---

(21) PI 0923687-2 A2                      Código 15.35 - Atualização de informações no portal  
(22) 02/11/2009

---

(21) PI 0923746-1 A2                      Código 15.35 - Atualização de informações no portal  
(22) 04/11/2009

---

(21) PI 0923829-8 A2                      Código 15.35 - Atualização de informações no portal  
(22) 28/12/2009

---

(21) PI 0923863-8 A2                      Código 15.35 - Atualização de informações no portal  
(22) 28/12/2009

---

(21) PI 0923992-8 A2                      Código 15.35 - Atualização de informações no portal  
(22) 26/06/2009

---

(21) PI 0924090-0 A2                      Código 15.35 - Atualização de informações no portal  
(22) 25/12/2009

---

(21) PI 0924109-4 A2                      Código 15.35 - Atualização de informações no portal  
(22) 23/03/2009

---

(21) PI 0924397-6 A2                      Código 15.35 - Atualização de informações no portal  
(22) 18/12/2009

---

(21) PI 0924582-0 A2                      Código 15.35 - Atualização de informações no portal  
(22) 24/11/2009

---

(21) PI 0924898-6 A2                      Código 15.35 - Atualização de informações no portal  
(22) 24/08/2009

---

(21) PI 0924923-0 A2                      Código 15.35 - Atualização de informações no portal  
(22) 30/03/2009

---

(21) PI 1001237-0 A2                      Código 15.35 - Atualização de informações no portal  
(22) 04/02/2010

---

(21) PI 1004221-0 A2                      Código 15.35 - Atualização de informações no portal  
(22) 07/07/2010

---

(21) PI 1004351-9 A2                      Código 15.35 - Atualização de informações no portal  
(22) 10/06/2010

---

(21) PI 1005285-2 A2                      Código 15.35 - Atualização de informações no portal  
(22) 31/01/2010

---

(21) PI 1005326-3 A2                      Código 15.35 - Atualização de informações no portal  
(22) 25/02/2010

---

(21) PI 1005361-1 A2                      Código 15.35 - Atualização de informações no portal  
(22) 26/01/2010

---

(21) PI 1005692-0 A2                      Código 15.35 - Atualização de informações no portal  
(22) 08/02/2010

---

(21) PI 1005802-8 A2                      Código 15.35 - Atualização de informações no portal  
(22) 01/03/2010

---

(21) PI 1005925-3 A2                      Código 15.35 - Atualização de informações no portal  
(22) 12/02/2010

---

(21) PI 1006051-0 A2                      Código 15.35 - Atualização de informações no portal

---

	(22) 18/02/2010
(21) PI 1006189-4 A2	Código 15.35 - Atualização de informações no portal (22) 11/03/2010
(21) PI 1006289-0 A2	Código 15.35 - Atualização de informações no portal (22) 30/03/2010
(21) PI 1006302-1 A2	Código 15.35 - Atualização de informações no portal (22) 13/04/2010
(21) PI 1006346-3 A2	Código 15.35 - Atualização de informações no portal (22) 31/03/2010
(21) PI 1006355-2 A2	Código 15.35 - Atualização de informações no portal (22) 04/03/2010
(21) PI 1006499-0 A2	Código 15.35 - Atualização de informações no portal (22) 09/02/2010
(21) PI 1006502-4 A2	Código 15.35 - Atualização de informações no portal (22) 24/03/2010
(21) PI 1006560-1 A2	Código 15.35 - Atualização de informações no portal (22) 01/04/2010
(21) PI 1006567-9 A2	Código 15.35 - Atualização de informações no portal (22) 14/04/2010
(21) PI 1006581-4 A2	Código 15.35 - Atualização de informações no portal (22) 19/04/2010
(21) PI 1006593-8 A2	Código 15.35 - Atualização de informações no portal (22) 23/04/2010
(21) PI 1006774-4 A2	Código 15.35 - Atualização de informações no portal (22) 25/03/2010
(21) PI 1006799-0 A2	Código 15.35 - Atualização de informações no portal (22) 03/02/2010

---

(21) PI 1006896-1 A2                      Código 15.35 - Atualização de informações no portal  
(22) 28/01/2010

---

(21) PI 1006975-5 A2                      Código 15.35 - Atualização de informações no portal  
(22) 16/02/2010

---

(21) PI 1007037-0 A2                      Código 15.35 - Atualização de informações no portal  
(22) 21/01/2010

---

(21) PI 1007125-3 A2                      Código 15.35 - Atualização de informações no portal  
(22) 06/05/2010

---

(21) PI 1007312-4 A2                      Código 15.35 - Atualização de informações no portal  
(22) 25/01/2010

---

(21) PI 1007314-0 A2                      Código 15.35 - Atualização de informações no portal  
(22) 19/01/2010

---

(21) PI 1007378-7 A2                      Código 15.35 - Atualização de informações no portal  
(22) 06/01/2010

---

(21) PI 1007428-7 A2                      Código 15.35 - Atualização de informações no portal  
(22) 06/01/2010

---

(21) PI 1007442-2 A2                      Código 15.35 - Atualização de informações no portal  
(22) 26/01/2010

---

(21) PI 1007468-6 A2                      Código 15.35 - Atualização de informações no portal  
(22) 07/10/2010

---

(21) PI 1007490-2 A2                      Código 15.35 - Atualização de informações no portal  
(22) 14/01/2010

---

(21) PI 1007569-0 A2                      Código 15.35 - Atualização de informações no portal  
(22) 25/05/2010

---

(21) PI 1007580-1 A2                      Código 15.35 - Atualização de informações no portal  
(22) 14/05/2010

---

(21) PI 1007598-4 A2                      Código 15.35 - Atualização de informações no portal  
(22) 08/04/2010



---

(21) PI 1007676-0 A2                      Código 15.35 - Atualização de informações no portal  
(22) 06/05/2010

---

(21) PI 1007708-1 A2                      Código 15.35 - Atualização de informações no portal  
(22) 05/05/2010

---

(21) PI 1007710-3 A2                      Código 15.35 - Atualização de informações no portal  
(22) 08/04/2010

---

(21) PI 1007713-8 A2                      Código 15.35 - Atualização de informações no portal  
(22) 07/05/2010

---

(21) PI 1007750-2 A2                      Código 15.35 - Atualização de informações no portal  
(22) 01/06/2010

---

(21) PI 1007845-2 A2                      Código 15.35 - Atualização de informações no portal  
(22) 15/02/2010

---

(21) PI 1007902-5 A2                      Código 15.35 - Atualização de informações no portal  
(22) 03/02/2010

---

(21) PI 1007923-8 A2                      Código 15.35 - Atualização de informações no portal  
(22) 05/02/2010

---

(21) PI 1008187-9 A2                      Código 15.35 - Atualização de informações no portal  
(22) 02/06/2010

---

(21) PI 1008325-1 A2                      Código 15.35 - Atualização de informações no portal  
(22) 04/02/2010

---

(21) PI 1008331-6 A2                      Código 15.35 - Atualização de informações no portal  
(22) 07/01/2010

---

(21) PI 1008391-0 A2                      Código 15.35 - Atualização de informações no portal  
(22) 20/01/2010

---

(21) PI 1008429-0 A2                      Código 15.35 - Atualização de informações no portal  
(22) 16/02/2010

---

(21) PI 1008445-2 A2                      Código 15.35 - Atualização de informações no portal

---

	(22) 11/02/2010
(21) PI 1008465-7 A2	Código 15.35 - Atualização de informações no portal (22) 26/02/2010
(21) PI 1008490-8 A2	Código 15.35 - Atualização de informações no portal (22) 26/02/2010
(21) PI 1008556-4 A2	Código 15.35 - Atualização de informações no portal (22) 11/02/2010
(21) PI 1008766-4 A2	Código 15.35 - Atualização de informações no portal (22) 26/02/2010
(21) PI 1008777-0 A2	Código 15.35 - Atualização de informações no portal (22) 05/02/2010
(21) PI 1008898-9 A2	Código 15.35 - Atualização de informações no portal (22) 08/02/2010
(21) PI 1008944-6 A2	Código 15.35 - Atualização de informações no portal (22) 08/03/2010
(21) PI 1009020-7 A2	Código 15.35 - Atualização de informações no portal (22) 07/06/2010
(21) PI 1009123-8 A2	Código 15.35 - Atualização de informações no portal (22) 08/03/2010
(21) PI 1009234-0 A2	Código 15.35 - Atualização de informações no portal (22) 03/03/2010
(21) PI 1009426-1 A2	Código 15.35 - Atualização de informações no portal (22) 14/10/2010
(21) PI 1009644-2 A2	Código 15.35 - Atualização de informações no portal (22) 07/06/2010
(21) PI 1009992-1 A2	Código 15.35 - Atualização de informações no portal (22) 02/04/2010

---

(21) PI 1010031-8 A2                      Código 15.35 - Atualização de informações no portal  
(22) 13/05/2010

---

(21) PI 1010033-4 A2                      Código 15.35 - Atualização de informações no portal  
(22) 04/03/2010

---

(21) PI 1010231-0 A2                      Código 15.35 - Atualização de informações no portal  
(22) 19/07/2010

---

(21) PI 1010244-2 A2                      Código 15.35 - Atualização de informações no portal  
(22) 03/03/2010

---

(21) PI 1010312-0 A2                      Código 15.35 - Atualização de informações no portal  
(22) 16/04/2010

---

(21) PI 1010664-2 A2                      Código 15.35 - Atualização de informações no portal  
(22) 25/05/2010

---

(21) PI 1010780-0 A2                      Código 15.35 - Atualização de informações no portal  
(22) 03/06/2010

---

(21) PI 1010866-1 A2                      Código 15.35 - Atualização de informações no portal  
(22) 30/04/2010

---

(21) PI 1010985-4 A2                      Código 15.35 - Atualização de informações no portal  
(22) 14/05/2010

---

(21) PI 1011045-3 A2                      Código 15.35 - Atualização de informações no portal  
(22) 29/04/2010

---

(21) PI 1011191-3 A2                      Código 15.35 - Atualização de informações no portal  
(22) 12/07/2010

---

(21) PI 1011266-9 A2                      Código 15.35 - Atualização de informações no portal  
(22) 04/05/2010

---

(21) PI 1011340-1 A2                      Código 15.35 - Atualização de informações no portal  
(22) 24/05/2010

---

(21) PI 1011445-9 A2                      Código 15.35 - Atualização de informações no portal  
(22) 05/05/2010

---

(21) PI 1011765-2 A2                      Código 15.35 - Atualização de informações no portal  
(22) 26/04/2010

---

(21) PI 1011839-0 A2                      Código 15.35 - Atualização de informações no portal  
(22) 21/04/2010

---

(21) PI 1011979-5 A2                      Código 15.35 - Atualização de informações no portal  
(22) 01/06/2010

---

(21) PI 1012009-2 A2                      Código 15.35 - Atualização de informações no portal  
(22) 07/05/2010

---

(21) PI 1012133-1 A2                      Código 15.35 - Atualização de informações no portal  
(22) 06/05/2010

---

(21) PI 1012159-5 A2                      Código 15.35 - Atualização de informações no portal  
(22) 21/05/2010

---

(21) PI 1012243-5 A2                      Código 15.35 - Atualização de informações no portal  
(22) 17/03/2010

---

(21) PI 1012524-8 A2                      Código 15.35 - Atualização de informações no portal  
(22) 16/04/2010

---

(21) PI 1012541-8 A2                      Código 15.35 - Atualização de informações no portal  
(22) 19/03/2010

---

(21) PI 1012557-4 A2                      Código 15.35 - Atualização de informações no portal  
(22) 22/03/2010

---

(21) PI 1012579-5 A2                      Código 15.35 - Atualização de informações no portal  
(22) 01/06/2010

---

(21) PI 1012584-1 A2                      Código 15.35 - Atualização de informações no portal  
(22) 31/05/2010

---

(21) PI 1012647-3 A2                      Código 15.35 - Atualização de informações no portal  
(22) 01/04/2010

---

(21) PI 1012650-3 A2                      Código 15.35 - Atualização de informações no portal

	(22) 29/03/2010
<b>(21) PI 1012688-0 A2</b>	Código 15.35 - Atualização de informações no portal (22) 24/02/2010
<b>(21) PI 1012805-0 A2</b>	Código 15.35 - Atualização de informações no portal (22) 22/06/2010
<b>(21) PI 1013035-7 A2</b>	Código 15.35 - Atualização de informações no portal (22) 10/05/2010
<b>(21) PI 1013104-3 A2</b>	Código 15.35 - Atualização de informações no portal (22) 01/06/2010
<b>(21) PI 1013373-9 A2</b>	Código 15.35 - Atualização de informações no portal (22) 30/03/2010
<b>(21) PI 1013569-3 A2</b>	Código 15.35 - Atualização de informações no portal (22) 01/04/2010
<b>(21) PI 1013572-3 A2</b>	Código 15.35 - Atualização de informações no portal (22) 23/04/2010
<b>(21) PI 1013638-0 A2</b>	Código 15.35 - Atualização de informações no portal (22) 11/02/2010
<b>(21) PI 1013648-7 A2</b>	Código 15.35 - Atualização de informações no portal (22) 01/04/2010
<b>(21) PI 1013850-1 A2</b>	Código 15.35 - Atualização de informações no portal (22) 19/04/2010
<b>(21) PI 1013852-8 A2</b>	Código 15.35 - Atualização de informações no portal (22) 22/04/2010
<b>(21) PI 1013885-4 A2</b>	Código 15.35 - Atualização de informações no portal (22) 24/03/2010
<b>(21) PI 1013914-1 A2</b>	Código 15.35 - Atualização de informações no portal (22) 17/03/2010

---

<b>(21) PI 1013970-2 A2</b>	Código 15.35 - Atualização de informações no portal (22) 04/05/2010
<hr/>	
<b>(21) PI 1014017-4 A2</b>	Código 15.35 - Atualização de informações no portal (22) 15/06/2010
<hr/>	
<b>(21) PI 1014050-6 A2</b>	Código 15.35 - Atualização de informações no portal (22) 29/04/2010
<hr/>	
<b>(21) PI 1014063-8 A2</b>	Código 15.35 - Atualização de informações no portal (22) 01/04/2010
<hr/>	
<b>(21) PI 1014157-0 A2</b>	Código 15.35 - Atualização de informações no portal (22) 06/04/2010
<hr/>	
<b>(21) PI 1014228-2 A2</b>	Código 15.35 - Atualização de informações no portal (22) 31/03/2010
<hr/>	
<b>(21) PI 1014263-0 A2</b>	Código 15.35 - Atualização de informações no portal (22) 11/05/2010
<hr/>	
<b>(21) PI 1014465-0 A2</b>	Código 15.35 - Atualização de informações no portal (22) 23/04/2010
<hr/>	
<b>(21) PI 1014594-0 A2</b>	Código 15.35 - Atualização de informações no portal (22) 23/04/2010
<hr/>	
<b>(21) PI 1014693-8 A2</b>	Código 15.35 - Atualização de informações no portal (22) 18/06/2010
<hr/>	
<b>(21) PI 1014715-2 A2</b>	Código 15.35 - Atualização de informações no portal (22) 14/04/2010
<hr/>	
<b>(21) PI 1014735-7 A2</b>	Código 15.35 - Atualização de informações no portal (22) 31/03/2010
<hr/>	
<b>(21) PI 1014764-0 A2</b>	Código 15.35 - Atualização de informações no portal (22) 23/06/2010
<hr/>	
<b>(21) PI 1014825-6 A2</b>	Código 15.35 - Atualização de informações no portal (22) 14/05/2010

---

(21) PI 1014860-4 A2                      Código 15.35 - Atualização de informações no portal  
(22) 23/03/2010

---

(21) PI 1015195-8 A2                      Código 15.35 - Atualização de informações no portal  
(22) 28/04/2010

---

(21) PI 1015197-4 A2                      Código 15.35 - Atualização de informações no portal  
(22) 22/04/2010

---

(21) PI 1015277-6 A2                      Código 15.35 - Atualização de informações no portal  
(22) 27/04/2010

---

(21) PI 1015323-3 A2                      Código 15.35 - Atualização de informações no portal  
(22) 27/04/2010

---

(21) PI 1015337-3 A2                      Código 15.35 - Atualização de informações no portal  
(22) 23/04/2010

---

(21) PI 1015341-1 A2                      Código 15.35 - Atualização de informações no portal  
(22) 20/04/2010

---

(21) PI 1015460-4 A2                      Código 15.35 - Atualização de informações no portal  
(22) 22/04/2010

---

(21) PI 1015482-5 A2                      Código 15.35 - Atualização de informações no portal  
(22) 10/05/2010

---

(21) PI 1015561-9 A2                      Código 15.35 - Atualização de informações no portal  
(22) 25/06/2010

---

(21) PI 1015913-4 A2                      Código 15.35 - Atualização de informações no portal  
(22) 01/07/2010

---

(21) PI 1016018-3 A2                      Código 15.35 - Atualização de informações no portal  
(22) 17/06/2010

---

(21) PI 1016052-3 A2                      Código 15.35 - Atualização de informações no portal  
(22) 26/03/2010

---

(21) PI 1016060-4 A2                      Código 15.35 - Atualização de informações no portal

---

(22) 28/05/2010

---

**(21) PI 1016250-0 A2**

Código 15.35 - Atualização de informações no portal

(22) 11/06/2010



**Código Concessão de Patente e Certificado de Adição de Invenção****Código 16.1 - Concessão de Patente ou Certificado de Adição de Invenção**

Expedição da carta-patente ou do certificado de adição de invenção. O título acha-se à disposição do interessado no setor competente do INPI. Desta data corre o prazo de 6 (seis) meses para interposição de nulidade administrativa por qualquer interessado (Art. 51 da Lei nº 9.279/96). O certificado de adição é acessório da patente, tem a data final de vigência desta e a acompanha para todos os efeitos legais. As Cartas Patentes ou Certificados de Adição de Invenção concedidos de acordo com o Artigo 38 da Lei 9.279/96, por ocasião da expedição da Carta Patente, podem ser acessadas através do endereço eletrônico [www.inpi.gov.br](http://www.inpi.gov.br) - No Acesso rápido – Faça uma busca - Patente. Para acessar, cadastre-se no Portal do INPI e use login e senha.

---

<b>(11) BR 10 2012 005950-9 B1</b>	Código 16.1 - Concessão de Patente ou Certificado de Adição de Invenção (22) 16/03/2012 (43) 22/10/2013 (51) C09D 5/08 (2006.01), C23F 11/00 (2006.01) (54) REVESTIMENTO ANTICORROSIVO PARA MATERIAIS FERROSOS (73) LILIAN MACHADO MOYA MAKISHI (BR/PR) ; CARLOS MARCUS GOMES DA SILVA CRUZ (BR/PR) ; LENICE RAQUEL DE CESARO (BR/PR) ; FABIANA CRISTINA MAZETTO DOS SANTOS (BR/PR) (72) Fabiana Cristina Mazetto dos Santos; Carlos Marcus Gomes da Silva Cruz; Lenice Raquel de Cesaro; LILIAN MACHADO MOYA MAKISHI Prazo de Validade: 20 (vinte) anos contados a partir de 16/03/2012, observadas as condições legais.
<b>(11) BR 10 2012 013944-8 B1</b>	Código 16.1 - Concessão de Patente ou Certificado de Adição de Invenção (22) 11/06/2012 (30) 10/06/2011 US 13/158,123 (43) 21/01/2014 (51) G05D 1/06 (2006.01), G05D 1/04 (2006.01), G05D 1/08 (2006.01), B64D 31/06 (2006.01) (54) SISTEMA DE DECOLAGEM AUTOMÁTICO COM ASCENSÃO OTIMIZADA (73) YABORÃ INDÚSTRIA AERONÁUTICA S.A. (BR/SP) (72) GUILHERME MAXIMILIANO VERHALEN; PATRICE LONDON GUEDES; RICARDO WALLACH; SALVADOR JORGE DA CUNHA RONCONI Prazo de Validade: 20 (vinte) anos contados a partir de 11/06/2012, observadas as condições legais.
<b>(11) BR 10 2012 023124-7 B1</b>	Código 16.1 - Concessão de Patente ou Certificado de Adição de Invenção

---

---

(22) 13/09/2012  
(43) 14/10/2014  
(51) B60G 7/00 (2006.01)  
(54) SUPORTE DE BRAÇO DE SUSPENSÃO  
(73) KLL EQUIPAMENTOS PARA TRANSPORTE LTDA. (BR/RS)  
(72) JUAREZ KEISERMAN  
Prazo de Validade: 20 (vinte) anos contados a partir de 13/09/2012, observadas as condições legais.

---

**(11) BR 10 2013 000989-0 B1** Código 16.1 - Concessão de Patente ou Certificado de Adição de Invenção  
(22) 15/01/2013  
(43) 12/06/2018  
(51) E02F 3/76 (2006.01)  
(54) MÁQUINA NIVELADORA REBOCÁVEL  
(73) GTS DO BRASIL LTDA (BR/SC)  
(72) ASSIS STRASSER; AVENIR STRASSER  
Prazo de Validade: 20 (vinte) anos contados a partir de 15/01/2013, observadas as condições legais.

---

**(11) BR 10 2013 006801-2 B1** Código 16.1 - Concessão de Patente ou Certificado de Adição de Invenção  
(22) 25/03/2013  
(43) 29/10/2014  
(51) B65G 45/14 (2006.01)  
(54) RASPADOR MÓVEL DE LÂMINAS MÚLTIPLAS  
(73) CALTRA PROJETOS & CONSULTORIA EIRELI (BR/MG)  
(72) ALEXANDRE COSTA CALIJORNE  
Prazo de Validade: 20 (vinte) anos contados a partir de 25/03/2013, observadas as condições legais.

---

**(11) BR 10 2013 009235-5 B1** Código 16.1 - Concessão de Patente ou Certificado de Adição de Invenção  
(22) 16/04/2013  
(30) 17/04/2012 EP 12 164474.4  
(43) 23/06/2015  
(51) H02H 7/26 (2006.01), H02H 3/28 (2006.01), B63H 25/42 (2006.01), B63H 21/00 (2006.01), B63J 3/00 (2006.01)  
(54) SISTEMA DE PROTEÇÃO CONTRA FALHAS DE UM SISTEMA DE ENERGIA DE UMA EMBARCAÇÃO DINAMICAMENTE POSICIONADA, SISTEMA DE ENERGIA E MÉTODO DE OPERAÇÃO DE UM SISTEMA DE PROTEÇÃO CONTRA FALHAS  
(73) SIEMENS ENERGY AS (NO)  
(72) RUNE B ANDERSEN; SVEIN BLYSTAD; INGE HAUKAAS; GUNNAR KOENIG; DAMIR RADAN; STIG OLAV SETTEMSDAL  
Prazo de Validade: 20 (vinte) anos contados a partir de 16/04/2013, observadas

---

as condições legais.

---

**(11) BR 10 2013 009441-2 B1** Código 16.1 - Concessão de Patente ou Certificado de Adição de Invenção  
(22) 18/04/2013  
(43) 10/02/2016  
(51) F26B 15/00 (2006.01), F26B 17/26 (2006.01), F26B 15/14 (2006.01), F26B 15/12 (2006.01), F26B 3/04 (2006.01)  
(54) TÚNEL DE SECAGEM MODULAR COM PISO MÓVEL  
(73) MILL INDÚSTRIA DE SERRAS LTDA (BR/SC)  
(72) LUCAS DE ZORZI; GABRIEL LUIZ MACHADO MARQUES  
Prazo de Validade: 20 (vinte) anos contados a partir de 18/04/2013, observadas as condições legais.

---

**(11) BR 10 2013 011298-4 B1** Código 16.1 - Concessão de Patente ou Certificado de Adição de Invenção  
(22) 08/05/2013  
(30) 07/05/2012 US 13/465,205  
(43) 13/10/2015  
(51) G02B 6/26 (2006.01), H04B 10/07 (2013.01)  
(54) APARELHO E MÉTODO PARA CONTROLAR AS CONDIÇÕES DE LANÇAMENTO PARA O TESTE DE FIBRA ÓPTICA  
(73) FLUKE CORPORATION (US)  
(72) SEYMOUR GOLDSTEIN; IAN DAVIDSON; MARK GOLDSTEIN; J. DAVID SCHELL  
Prazo de Validade: 20 (vinte) anos contados a partir de 08/05/2013, observadas as condições legais.

---

**(11) BR 10 2013 012149-5 B1** Código 16.1 - Concessão de Patente ou Certificado de Adição de Invenção  
(22) 16/05/2013  
(43) 28/03/2017  
(51) B60G 23/00 (2006.01), B60B 35/00 (2006.01)  
(54) SEGUNDO EIXO DIRECIONAL COM SUSPENSÃO PNEUMÁTICA PARA VEÍCULOS AUTOMOTORES  
(73) ANTONIO BENTO FRANCE (BR/ES) ; FABIANO FERREIRA GOMES (BR/ES)  
(72) ANTONIO BENTO FRANCE; FABIANO FERREIRA GOMES  
Prazo de Validade: 20 (vinte) anos contados a partir de 16/05/2013, observadas as condições legais.

---

**(11) BR 10 2013 013036-2 B1** Código 16.1 - Concessão de Patente ou Certificado de Adição de Invenção  
(22) 24/05/2013  
(30) 31/05/2012 EP 12170196.5; 03/09/2012 EP 12182807.3  
(43) 23/06/2015  
(51) F16K 31/02 (2006.01)

---

(54) VÁLVULA PARA INSTALAÇÃO EM UMA PASSAGEM DE FLUXO DE UM EQUIPAMENTO DE AR CONDICIONADO ".

(73) TROX GMBH (DE)

(72) MANFRED SADKOWSKI; HEIKE SCHICKS

Prazo de Validade: 20 (vinte) anos contados a partir de 24/05/2013, observadas as condições legais.

---

**(11) BR 10 2013 013218-7 B1**

Código 16.1 - Concessão de Patente ou Certificado de Adição de Invenção

(22) 28/05/2013

(43) 06/01/2015

(51) G06F 3/02 (2006.01), H01H 13/70 (2006.01), B41J 5/08 (2006.01), H01H 13/06 (2006.01)

(54) APERFEIÇOAMENTO EM TECLADO ESTANQUE COM TECLAS INTERCAMBIÁVEIS

(73) Lohr Sistemas Eletrônicos Ltda (BR/RS)

(72) Ricardo José Longhi

Prazo de Validade: 20 (vinte) anos contados a partir de 28/05/2013, observadas as condições legais.

---

**(11) BR 10 2013 014340-5 B1**

Código 16.1 - Concessão de Patente ou Certificado de Adição de Invenção

(22) 10/06/2013

(43) 26/01/2016

(51) A61B 17/072 (2006.01), A61B 17/064 (2006.01)

(54) CARTUCHO MODULAR PARA GRAMPOS CIRÚRGICOS

(73) BHIO SUPPLY INDÚSTRIA E COMÉRCIO DE EQUIPAMENTOS MÉDICOS LTDA (BR/RS)

(72) IVAN MIRANDA; EDISON MARTINS DA SILVA JUNIOR; PAULO ROBERTO WALTER FERREIRA; MARCELO SARAIVA DOS SANTOS; IGOR LUIS DIEHL

Prazo de Validade: 20 (vinte) anos contados a partir de 10/06/2013, observadas as condições legais.

---

**(11) BR 10 2013 016643-0 B1**

Código 16.1 - Concessão de Patente ou Certificado de Adição de Invenção

(22) 27/06/2013

(30) 29/06/2012 CN 201220310852.7

(43) 04/07/2017

(51) H05G 1/02 (2006.01)

(54) MEIO DE EQUILÍBRIO DE GRAVIDADE PARA UM BRAÇO CRUZADO DE EQUIPAMENTO DE RAIOS X E EQUIPAMENTO DE RAIOS X

(73) GE MEDICAL SYSTEMS GLOBAL TECHNOLOGY COMPANY, LLC (US)

(72) ZHENGANG LING; YICHANG WANG; ZHENGJUN WANG

Prazo de Validade: 20 (vinte) anos contados a partir de 27/06/2013, observadas as condições legais.

---

<b>(11) BR 10 2013 017083-6 B1</b>	<p>Código 16.1 - Concessão de Patente ou Certificado de Adição de Invenção (22) 02/07/2013 (30) 03/07/2012 US 13/541,210; 14/03/2013 US 13/831,379 (43) 04/10/2016 (51) A61B 18/14 (2006.01), A61B 18/00 (2006.01) (54) INSTRUMENTO PORTÁTIL (73) MEGADYNE MEDICAL PRODUCTS, INC. (US) (72) DARCY W. GREEP; PAUL R. BORGMEIER; CHAD S. FRAMPTON Prazo de Validade: 20 (vinte) anos contados a partir de 02/07/2013, observadas as condições legais.</p>
<b>(11) BR 10 2013 017668-0 B1</b>	<p>Código 16.1 - Concessão de Patente ou Certificado de Adição de Invenção (22) 10/07/2013 (30) 12/07/2012 US 13/547,781 (43) 27/06/2017 (51) A44B 1/02 (2006.01), B21D 53/48 (2006.01) (54) Método de produção de botão ou membro prendedor de Alumínio revestido em Cobre ou liga de Alumínio (73) YKK CORPORATION (JP) (72) MASAYUKI IIMORI; MICHAEL DAVID HOPPER Prazo de Validade: 20 (vinte) anos contados a partir de 10/07/2013, observadas as condições legais.</p>
<b>(11) BR 10 2013 022983-0 B1</b>	<p>Código 16.1 - Concessão de Patente ou Certificado de Adição de Invenção (22) 09/09/2013 (43) 08/09/2015 (51) B66C 1/14 (2006.01) (54) SISTEMA E MÉTODO DE CALÇAMENTO DE DUTO RÍGIDO SUBMARINO COM OPERAÇÃO REMOTA (73) PETRÓLEO BRASILEIRO S.A. - PETROBRAS (BR/RJ) (72) HERALDO RAIMUNDO PINTO PAMPLONA Prazo de Validade: 20 (vinte) anos contados a partir de 09/09/2013, observadas as condições legais.</p>
<b>(11) BR 10 2013 025339-1 B1</b>	<p>Código 16.1 - Concessão de Patente ou Certificado de Adição de Invenção (22) 01/10/2013 (43) 18/08/2015 (51) H01H 73/06 (2006.01), H01H 71/02 (2006.01) (54) DISJUNTOR COM MEIOS DE FIXAÇÃO DE ÍMÃ (73) LSIS CO., LTD (KR) (72) KI HO BAEK Prazo de Validade: 20 (vinte) anos contados a partir de 01/10/2013, observadas as condições legais.</p>

---

as condições legais.

- 
- (11) BR 10 2013 026414-8 B1** Código 16.1 - Concessão de Patente ou Certificado de Adição de Invenção  
(22) 14/10/2013  
(43) 27/11/2018  
(51) B63B 35/03 (2006.01)  
(54) SISTEMA DE ESTRUTURA DE SUPORTE DE TUBOS  
(73) INTERMOOR DO BRASIL SERVIÇOS OFFSHORE DE INSTALAÇÃO LTDA. (BR/RJ)  
(72) JOHN MATHEW RIGGS; PEDRO LUIZ DE SOUZA PINTO FILHO  
Prazo de Validade: 20 (vinte) anos contados a partir de 14/10/2013, observadas as condições legais.
- 
- (11) BR 10 2013 027001-6 B1** Código 16.1 - Concessão de Patente ou Certificado de Adição de Invenção  
(22) 18/10/2013  
(30) 24/10/2012 US 13/659.547  
(43) 03/10/2017  
(51) B64C 27/54 (2006.01)  
(54) SISTEMA E MÉTODO PARA PROPORCIONAR COM CONTROLE COLETIVO A UMA AERONAVE  
(73) BELL TEXTRON INC. (US)  
(72) BRIAN S. MODRZEJEWSKI; GARY D. HALL; JOHN R. MCCULLOUGH; FARID SAIYED; GLENN A. SHIMEK; DANNY A. SPIVEY; TIM STARK; BRIAN S. VOLLMER  
Prazo de Validade: 20 (vinte) anos contados a partir de 18/10/2013, observadas as condições legais.
- 
- (11) BR 10 2013 030359-3 B1** Código 16.1 - Concessão de Patente ou Certificado de Adição de Invenção  
(22) 26/11/2013  
(30) 27/11/2012 EP 12194421.9  
(43) 20/10/2015  
(51) B60T 17/02 (2006.01)  
(54) Método para gerenciamento de um compressor de veículo, dispositivo para gerenciamento do compressor de veículo, meio legível por computador e veículo terrestre  
(73) IVECO S.P.A (IT)  
(72) MASSIMO BEZZE; CLAUDIO PRINA  
Prazo de Validade: 20 (vinte) anos contados a partir de 26/11/2013, observadas as condições legais.
- 
- (11) BR 10 2013 031750-0 B1** Código 16.1 - Concessão de Patente ou Certificado de Adição de Invenção  
(22) 10/12/2013  
(30) 12/12/2012 US 13/712,854

---

(43) 23/09/2014

(51) B64D 11/00 (2006.01)

(54) Cortina divisória e aeronave

(73) THE BOEING COMPANY (US)

(72) KENETH M. SLYTER; PAUL W. MORCOM

Prazo de Validade: 20 (vinte) anos contados a partir de 10/12/2013, observadas as condições legais.

---

**(11) BR 10 2013 032480-9 B1**

Código 16.1 - Concessão de Patente ou Certificado de Adição de Invenção

(22) 17/12/2013

(30) 17/12/2012 US 61/737,987

(43) 16/02/2016

(51) C07C 323/22 (2006.01), A23L 27/20 (2016.01)

(54) COMPOSTO, COMPOSIÇÃO DE SABOR, PROCESSO DE AUMENTAR, APRIMORAR OU TRANSMITIR SABOR A UM MATERIAL, E PROCESSO DE MELHORAR, APRIMORAR OU MODIFICAR UMA FORMULAÇÃO DE FRAGÂNCIA

(73) INTERNATIONAL FLAVORS & FRAGRANCES INC (US)

(72) DAVID O. AGYEMANG; KATHRYN A. BARDSLEY; ADAM JAN JANCZUK; LAURENCE TRINNAMAN

Prazo de Validade: 20 (vinte) anos contados a partir de 17/12/2013, observadas as condições legais.

---

**(11) BR 10 2013 033151-1 B1**

Código 16.1 - Concessão de Patente ou Certificado de Adição de Invenção

(22) 20/12/2013

(30) 20/12/2012 KR 10-2012-0149523

(43) 10/02/2016

(51) G06F 3/048 (2013.01), G06F 3/041 (2006.01), H01H 43/02 (2006.01)

(54) MÉTODO PARA UTILIZAÇÃO DE UM APARELHO ELETRÔNICO E APARELHO PARA UTILIZAR UM TERMINAL PORTÁTIL

(73) SAMSUNG ELECTRONICS CO., LTD. (KR)

(72) YO-HAN LEE; KWANG-TAI KIM; JI-HEA PARK

Prazo de Validade: 20 (vinte) anos contados a partir de 20/12/2013, observadas as condições legais.

---

**(11) BR 10 2014 002650-9 B1**

Código 16.1 - Concessão de Patente ou Certificado de Adição de Invenção

(22) 03/02/2014

(30) 04/02/2013 US 13/758,086

(43) 04/06/2019

(51) F02C 3/107 (2006.01)

(54) MOTOR DE TURBINA A GÁS

(73) UNITED TECHNOLOGIES CORPORATION (US)

(72) WILLIAM G. SHERIDAN; KARL L. HASEL

Prazo de Validade: 20 (vinte) anos contados a partir de 03/02/2014, observadas

---

as condições legais.

---

**(11) BR 10 2014 002668-1 B1** Código 16.1 - Concessão de Patente ou Certificado de Adição de Invenção  
(22) 04/02/2014  
(30) 04/02/2013 US 61/760,223  
(43) 23/12/2014  
(51) A61F 13/511 (2006.01), A61F 13/56 (2006.01)  
(54) Artigo para manter o exsudato vaginal no interior da vagina  
(73) MCNEIL-PPC, INC. (US)  
(72) MARI HOU; H. MICHAEL MOSCHEROSCH; JENNIFER L. STURGEON  
Prazo de Validade: 20 (vinte) anos contados a partir de 04/02/2014, observadas as condições legais.

---

**(11) BR 10 2014 006166-5 B1** Código 16.1 - Concessão de Patente ou Certificado de Adição de Invenção  
(22) 14/03/2014  
(30) 15/03/2013 FR 1352348  
(43) 03/11/2015  
(51) B61L 27/00 (2006.01)  
(54) MÉTODO DE GESTÃO DO TRÁFEGO SOBRE UMA LINHA DE METRÔ AUTOMÁTICO, E, SISTEMA ASSOCIADO  
(73) ALSTOM TRANSPORT TECHNOLOGIES (FR)  
(72) BRUNO LANGLOIS  
Prazo de Validade: 20 (vinte) anos contados a partir de 14/03/2014, observadas as condições legais.

---

**(11) BR 10 2014 007620-4 B1** Código 16.1 - Concessão de Patente ou Certificado de Adição de Invenção  
(22) 28/03/2014  
(30) 02/04/2013 US 13/855,705  
(43) 14/07/2015  
(51) B64C 3/18 (2006.01)  
(54) AEROFÓLIO E MÉTODO DE FABRICAR UMA AERONAVE  
(73) THE BOEING COMPANY (US)  
(72) MICHAEL PATTERSON JOHNSON; JAMES F. ACKERMANN; CHRISTOPHER C. EASTLAND; DYRK L. DANIELS; STEVEN J. BURPO  
Prazo de Validade: 20 (vinte) anos contados a partir de 28/03/2014, observadas as condições legais.

---

**(11) BR 10 2014 008488-6 B1** Código 16.1 - Concessão de Patente ou Certificado de Adição de Invenção  
(22) 08/04/2014  
(30) 15/04/2013 JP 2013-084456  
(43) 06/01/2015  
(51) B61L 15/00 (2006.01), B61L 27/00 (2006.01)  
(54) SISTEMA DE CONTROLE DE TRENS



---

(73) HITACHI, LTD. (JP)

(72) JING LIANG; TOMOMI INOUE

Prazo de Validade: 20 (vinte) anos contados a partir de 08/04/2014, observadas as condições legais.

---

**(11) BR 10 2014 009371-0 B1**

Código 16.1 - Concessão de Patente ou Certificado de Adição de Invenção

(22) 16/04/2014

(43) 08/12/2015

(51) B02C 9/00 (2006.01), B02C 11/08 (2006.01), B02C 23/20 (2006.01)

(54) APERFEIÇOAMENTOS INTRODUZIDOS EM MOINHO CENTRÍFUGO DUPLO DE GRÃOS E CEREAIS EM GERAL PARA OBTENÇÃO DE PÓ HETEROGÊNEO

(73) MAQUINAS VIEIRA INDUSTRIA E COMERCIO LTDA - EPP (BR/SP)

(72) FLÁVIO AUGUSTO PAVANELLI; EMILIO EDUARDO PAVANEL

Prazo de Validade: 20 (vinte) anos contados a partir de 16/04/2014, observadas as condições legais.

---

**(11) BR 10 2014 010442-9 B1**

Código 16.1 - Concessão de Patente ou Certificado de Adição de Invenção

(22) 30/04/2014

(30) 02/05/2013 DE 102013208067.0

(43) 29/12/2015

(51) H01R 39/54 (2006.01), H02P 27/05 (2006.01), H02P 29/02 (2016.01)

(54) CIRCUITO ELÉTRICO MULTIFÁSICO

(73) GE ENERGY POWER CONVERSION GMBH (DE)

(72) KAI ALEXANDER ROTHENHAGEN

Prazo de Validade: 20 (vinte) anos contados a partir de 30/04/2014, observadas as condições legais.

---

**(11) BR 10 2014 011590-0 B1**

Código 16.1 - Concessão de Patente ou Certificado de Adição de Invenção

(22) 14/05/2014

(30) 24/05/2013 EP 13169105.7

(43) 06/01/2015

(51) A61B 18/08 (2006.01)

(54) DISPOSITIVO DE COAGULAÇÃO DE TECIDO

(73) ERBE ELEKTROMEDIZIN GMBH (DE)

(72) HEIKO SCHALL; DANIEL SCHÄLLER

Prazo de Validade: 20 (vinte) anos contados a partir de 14/05/2014, observadas as condições legais.

---

**(11) BR 10 2014 021314-7 B1**

Código 16.1 - Concessão de Patente ou Certificado de Adição de Invenção

(22) 28/08/2014

(30) 30/10/2013 JP 2013-224946

(43) 22/09/2015

---

(51) G07D 7/04 (2016.01)

(54) APARELHO DE DETECÇÃO MAGNÉTICA DE FOLHA DE PAPEL

(73) GLORY LTD (JP)

(72) TAKAHIRO YANAGIUCHI; MASAFUMI CHIKAMORI; JUN HISANAGA

Prazo de Validade: 20 (vinte) anos contados a partir de 28/08/2014, observadas as condições legais.

---

**(11) BR 10 2014 021911-0 B1**

Código 16.1 - Concessão de Patente ou Certificado de Adição de Invenção

(22) 04/09/2014

(43) 26/04/2016

(51) G01R 31/12 (2020.01)

(54) DISPOSIÇÃO INTRODUZIDA EM SENSOR DE DESCARGAS PARCIAIS APLICADO ÀS BUCHAS DE TRANSFORMADORES

(73) TAESA - TRANSMISSORA ALIANÇA DE ENERGIA ELÉTRICA S.A.

(BR/RJ) ; CEMIG GERAÇÃO E TRANSMISSÃO S.A (BR/MG) ; FUNDACAO

CPQD - CENTRO DE PESQUISA E DESENVOLVIMENTO EM

TELECOMUNICACOES (BR/SP) ; TREETECH SISTEMAS DIGITAIS LTDA

(BR/SP)

(72) João Batista Rosolem; DANILO CESAR DINI; ELIAS KENTO TOMIYAMA;

Claudio Florida; ARIIVALDO ANTÔNIO LEONARDI; ANTÔNIO DONIZETE

CORAL; FÁBIO RENATO BASSAN; GLAUCO CESAR CRYSTAL PEREIRA

SIMÕES; Rivaél Strobel Penze; GLIENDER PEREIRA DE MENDONÇA;

MARCOS EDUARDO GUERRA ALVES; ROMULO MIRANDA TEIXEIRA

Prazo de Validade: 20 (vinte) anos contados a partir de 04/09/2014, observadas as condições legais.

---

**(11) BR 10 2014 024497-2 B1**

Código 16.1 - Concessão de Patente ou Certificado de Adição de Invenção

(22) 01/10/2014

(43) 21/11/2018

(51) A61K 36/61 (2006.01), A61K 127/00 (2006.01), A61K 31/4178 (2006.01),

A61P 17/18 (2006.01), A61P 17/16 (2006.01), A61P 29/00 (2006.01)

(54) COMPOSIÇÕES NANOEMULSIONADAS CONTENDO EXTRATO E/OU FRAÇÕES DE MELALEUCA LEUCADENDRON E USO

(73) UNIVERSIDADE FEDERAL DE OURO PRETO (BR/MG)

(72) ORLANDO DAVID HENRIQUE DOS SANTOS; GUSTAVO HENRIQUE

BIANCO DE SOUZA; SANDRA APARECIDA LIMA DE MOURA; SIDNEY

AUGUSTO VIEIRA; KAREN VITOR CARVALHO

Prazo de Validade: 20 (vinte) anos contados a partir de 01/10/2014, observadas as condições legais.

---

**(11) BR 10 2014 027529-0 B1**

Código 16.1 - Concessão de Patente ou Certificado de Adição de Invenção

(22) 04/11/2014

(43) 31/05/2016

(51) F16K 11/22 (2006.01)

(54) MECANISMO DE ACIONAMENTO PARA REGISTRO HIDRÁULICO E REGISTRO HIDRÁULICO

(73) DURATEX S.A. (BR/SP)

(72) DANIEL GONZALEZ

Prazo de Validade: 20 (vinte) anos contados a partir de 04/11/2014, observadas as condições legais.

**(11) BR 10 2014 027810-9 B1**

Código 16.1 - Concessão de Patente ou Certificado de Adição de Invenção

(22) 03/11/2014

(43) 25/10/2016

(51) A23L 7/109 (2016.01), A23L 33/20 (2016.01), A23L 33/21 (2016.01)

(54) MASSA ALIMENTÍCIA DE MACARRÃO ISENTA DE GLÚTEN ENRIQUECIDA COM FARINHA DA SEMENTE DE ABACATE

(73) INSTITUTO FEDERAL DE EDUCAÇÃO, CIÊNCIA E TECNOLOGIA DO SERTÃO PERNAMBUCANO - IF SERTÃO-PE (BR/PE)

(72) IZIS RAFAELA ALVES SILVA; MELISSA BRITO BASTO

Prazo de Validade: 20 (vinte) anos contados a partir de 03/11/2014, observadas as condições legais.

**(11) BR 10 2014 027844-3 B1**

Código 16.1 - Concessão de Patente ou Certificado de Adição de Invenção

(22) 07/11/2014

(43) 27/09/2016

(51) H01M 10/056 (2010.01)

(54) ELETRÓLITO SÓLIDO E SEU USO

(73) UNIVERSIDADE DE SÃO PAULO - USP (BR/SP) ; SILESIAN UNIVERSITY OF TECHNOLOGY (PL)

(72) AGNIESZKA JOANNA PAWLICKA MAULE; JULIANA RAMOS DE ANDRADE; PRZEMYSŁAW LEDWON; MIECZYSLAW LAPKOWSKI

Prazo de Validade: 20 (vinte) anos contados a partir de 07/11/2014, observadas as condições legais.

**(11) BR 10 2014 028377-3 B1**

Código 16.1 - Concessão de Patente ou Certificado de Adição de Invenção

(22) 14/11/2014

(43) 20/09/2016

(51) E04H 12/08 (2006.01), E04H 12/34 (2006.01), E04H 12/22 (2006.01), E04C 3/32 (2006.01), F16L 25/14 (2006.01)

(54) SISTEMA MODULAR DE CONSTRUÇÃO E FIXAÇÃO DE ELEMENTOS DE ESTRUTURAS TUBULARES E ESTRUTURA TUBULAR CORRESPONDENTE

(73) STEELMAST METALÚRGICA LTDA. (BR/SC)

(72) FRANK BOLLMANN

Prazo de Validade: 20 (vinte) anos contados a partir de 14/11/2014, observadas as condições legais.

---

<b>(11) BR 10 2014 028614-4 B1</b>	<p>Código 16.1 - Concessão de Patente ou Certificado de Adição de Invenção (22) 17/11/2014 (30) 18/11/2013 US 14/083,046 (43) 08/09/2015 (51) E21B 23/00 (2006.01) (54) SISTEMA DE LIBERAÇÃO DE ESFERA, CONJUNTO DE INSTALAÇÃO DE REVESTIMENTO E MÉTODO PARA SUSPENDER UMA COLUNA TUBULAR INTERNA A PARTIR DE UMA COLUNA TUBULAR EXTERNA (73) WEATHERFORD TECHNOLOGY HOLDINGS, LLC (US) (72) ROCKY A. TURLEY; ROBIN L. CAMPBELL Prazo de Validade: 20 (vinte) anos contados a partir de 17/11/2014, observadas as condições legais.</p>
<b>(11) BR 10 2014 028741-8 B1</b>	<p>Código 16.1 - Concessão de Patente ou Certificado de Adição de Invenção (22) 18/11/2014 (30) 19/11/2013 KR 10-2013-0140834 (43) 08/09/2015 (51) H01H 71/02 (2006.01), H01H 71/24 (2006.01) (54) DISJUNTOR COM MEIO DE AUMENTO DE CARGA DE ENTRADA (73) LSIS CO., LTD. (KR) (72) SEONG YEOL CHO; JAE KWAN SEO Prazo de Validade: 20 (vinte) anos contados a partir de 18/11/2014, observadas as condições legais.</p>
<b>(11) BR 10 2014 029432-5 B1</b>	<p>Código 16.1 - Concessão de Patente ou Certificado de Adição de Invenção (22) 25/11/2014 (30) 09/12/2013 US 61/913594 (43) 19/07/2016 (51) C09D 5/00 (2006.01), C09D 133/12 (2006.01), C08L 33/12 (2006.01), C09J 133/12 (2006.01) (54) COMPOSIÇÃO ESTÁVEL NA ARMAZENAGEM PARA O USO EM APLICAÇÕES DE MISTURA SECA, E, MÉTODO DE FABRICAR UMA COMPOSIÇÃO DE PÓ POLIMÉRICO REDISPERSÍVEL EM ÁGUA (73) ROHM AND HAAS COMPANY (US) (72) JEFFREY J. SOBCZAK; MARK D. WESTMEYER Prazo de Validade: 20 (vinte) anos contados a partir de 25/11/2014, observadas as condições legais.</p>
<b>(11) BR 10 2014 029545-3 B1</b>	<p>Código 16.1 - Concessão de Patente ou Certificado de Adição de Invenção (22) 26/11/2014 (30) 20/03/2014 DE 10 2014 003 976.5 (43) 24/05/2016 (51) H02G 15/08 (2006.01), H01R 4/20 (2006.01), H01R 4/72 (2006.01), H01R</p>

---

11/09 (2006.01), H01R 11/32 (2006.01), B60R 16/02 (2006.01)

(54) ARRANJO DE CONEXÃO, FEIXE DE CABO INJETOR, MOTOR DE COMBUSTÃO INTERNA, VEÍCULO E MÉTODO PARA CONECTAR ELETRICAMENTE DUAS EXTREMIDADES DE CABOS ELÉTRICOS

(73) MAN TRUCK & BUS AG (DE)

(72) RAINER KALASS

Prazo de Validade: 20 (vinte) anos contados a partir de 26/11/2014, observadas as condições legais.

---

**(11) BR 10 2014 030289-1 B1**

Código 16.1 - Concessão de Patente ou Certificado de Adição de Invenção

(22) 03/12/2014

(30) 27/12/2013 BR 10 2013 033677 7

(43) 10/04/2018

(51) H05K 7/02 (2006.01), F02N 11/08 (2006.01)

(54) SOLENOIDE DE MOTORES DE ARRANQUE

(73) ROBERT BOSCH MOTORES DE PARTIDA E ALTERNADORES LTDA. (BR/SP)

(72) Breno Raizer

Prazo de Validade: 20 (vinte) anos contados a partir de 03/12/2014, observadas as condições legais.

---

**(11) BR 10 2014 030482-7 B1**

Código 16.1 - Concessão de Patente ou Certificado de Adição de Invenção

(22) 05/12/2014

(30) 19/12/2013 US 61/917,967; 22/10/2014 US 14/520,419

(43) 15/03/2016

(51) F01N 9/00 (2006.01), F01N 3/28 (2006.01), F01N 3/20 (2006.01), F01N 11/00 (2006.01)

(54) SISTEMA PARA CONTROLAR A TEMPERATURA DE UM REDUTOR DE EXAUSTÃO USADO DENTRO DE UM SISTEMA DE TRATAMENTO DE EXAUSTÃO DE UM VEÍCULO DE TRABALHO

(73) CNH INDUSTRIAL AMERICA LLC. (US)

(72) WILLIAM ADAMSON; ERAN SALZMAN

Prazo de Validade: 20 (vinte) anos contados a partir de 05/12/2014, observadas as condições legais.

---

**(11) BR 10 2014 030636-6 B1**

Código 16.1 - Concessão de Patente ou Certificado de Adição de Invenção

(22) 08/12/2014

(43) 12/07/2016

(51) H01S 5/00 (2006.01)

(54) DISPOSITIVOS E MÉTODO PARA AMPLIFICAÇÃO QUASI-LINEAR

(73) UNIVERSIDADE ESTADUAL DE CAMPINAS - UNICAMP (BR/SP) ; PADTEC S/A (BR/SP)

(72) PETERSON ROCHA; CRISTIANO DE MELLO GALLEG; EVANDRO CONFORTI

---

Prazo de Validade: 20 (vinte) anos contados a partir de 08/12/2014, observadas as condições legais.

---

**(11) BR 10 2014 031759-7 B1** Código 16.1 - Concessão de Patente ou Certificado de Adição de Invenção  
(22) 18/12/2014  
(43) 21/06/2016  
(51) B60D 1/00 (2006.01), B60D 1/02 (2006.01), B60D 1/52 (2006.01), F16P 3/22 (2006.01), F01L 31/16 (2006.01), B60D 1/58 (2006.01)  
(54) PINO REI, DISPOSITIVO DE DESARME AUTOMÁTICO DO DITO PINO E PROCESSO DE FUNCIONAMENTO  
(73) UNIVERSIDADE FEDERAL DE VIÇOSA (BR/MG) ; SPA LICENCIAMENTO E INTERMEDIÇÃO DE NEGÓCIOS LTDA. (BR/MG)  
(72) CHARLES LUIS DA SILVA; ALEXANDRE MARTINS REIS; EUGENIO DE ALMEIDA ROSA; ÍCARO RIBEIRO MOTTA  
Prazo de Validade: 20 (vinte) anos contados a partir de 18/12/2014, observadas as condições legais.

---

**(11) BR 10 2015 001340-0 B1** Código 16.1 - Concessão de Patente ou Certificado de Adição de Invenção  
(22) 21/01/2015  
(43) 02/08/2016  
(51) A22B 3/06 (2006.01), H05C 1/00 (2006.01)  
(54) APARELHO E MÉTODO PARA APERFEIÇOAMENTO EM INSENSIBILIZAÇÃO DE ANIMAIS EM LINHAS DE ABATE UTILIZANDO FORMAS DE ONDA COMPLEXAS  
(73) FLUXO ELETRONICA INDUSTRIAL LTDA EPP (BR/SC)  
(72) ALEXANDRE LEANDO BASEI  
Prazo de Validade: 20 (vinte) anos contados a partir de 21/01/2015, observadas as condições legais.

---

**(11) BR 10 2015 007972-9 B1** Código 16.1 - Concessão de Patente ou Certificado de Adição de Invenção  
(22) 09/04/2015  
(30) 09/04/2014 DE 10 2014 005 286.9  
(43) 15/12/2015  
(51) B60K 13/04 (2006.01), F16L 55/033 (2006.01), F16L 55/035 (2006.01)  
(54) DISPOSITIVO DE FIXAÇÃO PARA FIXAR UMA PARTE MÓVEL ELÁSTICA; DISPOSITIVO DE SUSPENSÃO E MÉTODO PARA MONTAR UM DISPOSITIVO DE SUSPENSÃO PARA SUSPENDER PELO MENOS UMA PARTE DO SISTEMA DE EXAUSTÃO EM UM VEÍCULO AUTOMOTOR  
(73) ANVIS DEUTSCHLAND GMBH (DE)  
(72) ALEXANDER NOLL; VOLKER KALKHOF  
Prazo de Validade: 20 (vinte) anos contados a partir de 09/04/2015, observadas as condições legais.

---

<b>(11) BR 10 2015 023976-9 B1</b>	<p>Código 16.1 - Concessão de Patente ou Certificado de Adição de Invenção (22) 17/09/2015 (30) 25/09/2014 JP 2014-194971 (43) 14/06/2016 (51) B01D 35/027 (2006.01), B05B 15/00 (2018.01) (54) TANQUE DE LÍQUIDO COM PENEIRA (73) YAMABIKO CORPORATION (JP) (72) HIROTAKA OKADA; TETSUYA YOSHIOKA; KINYA HAKAMAZUKA Prazo de Validade: 20 (vinte) anos contados a partir de 17/09/2015, observadas as condições legais.</p>
<b>(11) BR 10 2015 024422-3 B1</b>	<p>Código 16.1 - Concessão de Patente ou Certificado de Adição de Invenção (22) 23/09/2015 (30) 30/09/2014 JP 2014-199976; 13/04/2015 JP 2015-081476 (43) 05/07/2016 (51) F02B 61/02 (2006.01), F02F 1/24 (2006.01), F02F 1/42 (2006.01) (54) MOTOR DE COMBUSTÃO INTERNA (73) HONDA MOTOR CO., LTD. (JP) (72) KOSUME SAKASAI; SHINJI KUGA; TAKAO KUDO Prazo de Validade: 20 (vinte) anos contados a partir de 23/09/2015, observadas as condições legais.</p>
<b>(11) BR 10 2015 031167-2 B1</b>	<p>Código 16.1 - Concessão de Patente ou Certificado de Adição de Invenção (22) 11/12/2015 (30) 12/12/2014 JP 2014-252403 (43) 04/10/2016 (51) F01P 7/14 (2006.01), F02B 29/04 (2006.01) (54) DISPOSITIVO DE CONTROLE PARA MOTOR DE COMBUSTÃO INTERNA (73) TOYOTA JIDOSHA KABUSHIKI KAISHA (JP) (72) YOSHIHIRO OKADA Prazo de Validade: 20 (vinte) anos contados a partir de 11/12/2015, observadas as condições legais.</p>
<b>(11) BR 10 2016 013614-8 B1</b>	<p>Código 16.1 - Concessão de Patente ou Certificado de Adição de Invenção (22) 13/06/2016 (30) 12/06/2015 US 14/738,450 (43) 27/12/2016 (51) A01B 63/112 (2006.01), A01B 15/10 (2006.01), G05D 17/02 (2006.01) (54) MOTONIVELADORA DE ENVOLVER SOLO (73) CNH INDUSTRIAL AMERICA LLC (US) (72) SCOTT A. ELKINS Prazo de Validade: 20 (vinte) anos contados a partir de 13/06/2016, observadas as condições legais.</p>

---

as condições legais.

---

- (11) BR 10 2016 014767-0 B1** Código 16.1 - Concessão de Patente ou Certificado de Adição de Invenção  
(22) 14/06/2016  
(43) 29/05/2018  
(51) C07H 1/08 (2006.01)  
(54) PROCESSO PARA PRODUÇÃO DE MONOSSACARÍDEOS FERMENTESCÍVEIS A PARTIR DE QUITINA E/OU QUITOSANA  
(73) FUNDAÇÃO UNIVERSIDADE FEDERAL DO TOCANTINS (BR/TO)  
(72) ÉBER EURÍPEDES DE SOUZA; ADÃO LINCON BEZERRA MONTEL; SÉRGIO DONIZETI ASCÊNCIO  
Prazo de Validade: 20 (vinte) anos contados a partir de 14/06/2016, observadas as condições legais.
- 
- (11) BR 10 2016 015056-6 B1** Código 16.1 - Concessão de Patente ou Certificado de Adição de Invenção  
(22) 27/06/2016  
(30) 26/06/2015 US 14/751,521  
(43) 03/01/2017  
(51) A01C 1/06 (2006.01), A01C 7/04 (2006.01)  
(54) PLANTADEIRA PARA TRATAR SEMENTES  
(73) CNH INDUSTRIAL AMERICA LLC (US)  
(72) TREVOR L. KOWALCHUK  
Prazo de Validade: 20 (vinte) anos contados a partir de 27/06/2016, observadas as condições legais.
- 
- (11) BR 10 2016 015122-8 B1** Código 16.1 - Concessão de Patente ou Certificado de Adição de Invenção  
(22) 27/06/2016  
(30) 30/06/2015 US 14/788,216  
(43) 03/01/2017  
(51) A01C 7/08 (2006.01)  
(54) APARELHO DE PLANTIO AGRÍCOLA  
(73) CNH INDUSTRIAL AMERICA LLC (US)  
(72) BRIAN J. ANDERSON; JOHNATHON DIENST; RYAN RAETZMAN  
Prazo de Validade: 20 (vinte) anos contados a partir de 27/06/2016, observadas as condições legais.
- 
- (11) BR 10 2016 015302-6 B1** Código 16.1 - Concessão de Patente ou Certificado de Adição de Invenção  
(22) 29/06/2016  
(43) 16/01/2018  
(51) G01M 1/14 (2006.01), D06F 37/20 (2006.01), G01M 7/02 (2006.01), D06F 1/12 (2006.01), H02P 25/04 (2006.01)  
(54) MÉTODO DE DETECÇÃO DE DESBALANCEAMENTO DE COMPONENTE ROTATIVO DE LAVADORA DE ROUPAS



---

(73) WHIRLPOOL S.A. (BR/SP)

(72) MAURO ROBERTO USHIZIMA; LUIZ FERNANDO ANTUNES;  
SANTHOSH KUMAR V

Prazo de Validade: 20 (vinte) anos contados a partir de 29/06/2016, observadas as condições legais.

---

**(11) BR 10 2016 018745-1 B1**

Código 16.1 - Concessão de Patente ou Certificado de Adição de Invenção

(22) 15/08/2016

(30) 13/08/2015 US 14/825,912

(43) 14/08/2018

(51) C08L 19/00 (2006.01), B02C 23/00 (2006.01), B02C 13/14 (2006.01), B02C 13/18 (2006.01)

(54) MÉTODO DE AQUECIMENTO DE PARTÍCULAS MICRONIZADAS  
CRIOGENICAMENTE MOÍDAS

(73) LEHIGH TECHNOLOGIES, INC. (US)

(72) JASON STRAVINSKI; KARL COUNTS; DAVID PETRONI

Prazo de Validade: 20 (vinte) anos contados a partir de 15/08/2016, observadas as condições legais.

---

**(11) BR 10 2016 019631-0 B1**

Código 16.1 - Concessão de Patente ou Certificado de Adição de Invenção

(22) 25/08/2016

(43) 29/11/2016

(51) F16L 47/28 (2006.01), F16L 47/26 (2006.01), F16L 47/00 (2006.01), B67D 7/78 (2010.01), B67D 7/04 (2010.01)

(54) CÂMARA UNIVERSAL DE DUPLA CONTENÇÃO APLICADA EM  
SISTEMAS DE ARMAZENAMENTO SUBTERRÂNEO DE COMBUSTÍVEL

(73) ZEPPINI INDUSTRIAL E COMERCIAL LTDA (BR/SP)

(72) CARLOS ALBERTO ZEPPINI

Prazo de Validade: 20 (vinte) anos contados a partir de 25/08/2016, observadas as condições legais.

---

**(11) BR 10 2016 020812-2 B1**

Código 16.1 - Concessão de Patente ou Certificado de Adição de Invenção

(22) 09/09/2016

(30) 23/10/2015 US 14/912,523

(43) 02/05/2017

(51) A01D 45/10 (2006.01), A01D 41/127 (2006.01)

(54) COLHEITADEIRA DE CANA-DE-AÇÚCAR, E, SISTEMA DE CONTROLE  
PARA UMA COLHEITADEIRA DE CANA-DE-AÇÚCAR

(73) DEERE & COMPANY (US)

(72) PAUL I. CRAIG; JOHN A. DIGHTON

Prazo de Validade: 20 (vinte) anos contados a partir de 09/09/2016, observadas as condições legais.

---

<b>(11) BR 10 2016 020816-5 B1</b>	<p>Código 16.1 - Concessão de Patente ou Certificado de Adição de Invenção (22) 09/09/2016 (30) 29/09/2015 US 14/869601 (43) 04/04/2017 (51) A01D 57/02 (2006.01) (54) COLETOR, E, MÁQUINA DE COLHEITA AGRÍCOLA (73) DEERE &amp; COMPANY (US) (72) MICHAEL W. MOSSMAN Prazo de Validade: 20 (vinte) anos contados a partir de 09/09/2016, observadas as condições legais.</p>
<b>(11) BR 10 2016 020982-0 B1</b>	<p>Código 16.1 - Concessão de Patente ou Certificado de Adição de Invenção (22) 12/09/2016 (43) 27/03/2018 (51) A61F 9/007 (2006.01) (54) INSTRUMENTO PARA CIRURGIA DA CATARATA E PROCESSO PARA SE EFETUAR UM CORTE CIRCULAR NA CÁPSULA (73) ANDRÉ RAPOSO MONSANTO (BR/SP) (72) ANDRÉ RAPOSO MONSANTO Prazo de Validade: 20 (vinte) anos contados a partir de 12/09/2016, observadas as condições legais.</p>
<b>(11) BR 10 2016 022032-7 B1</b>	<p>Código 16.1 - Concessão de Patente ou Certificado de Adição de Invenção (22) 23/09/2016 (43) 20/12/2016 (51) B04B 3/00 (2006.01), B04B 5/02 (2006.01) (54) SEPARADOR CENTRÍFUGO DE MATERIAIS (73) ANTONIO GOMES BARBOSA (BR/SP) ; CLAUDIO LIMA (BR/SP) ; MARIA DO CARMO MAYER NICOLUZZI (BR/SP) (72) CLAUDIO LIMA; ANTONIO GOMES BARBOSA; MARIA DO CARMO MAYER NICOLUZZI Prazo de Validade: 20 (vinte) anos contados a partir de 23/09/2016, observadas as condições legais.</p>
<b>(11) BR 10 2016 023512-0 B1</b>	<p>Código 16.1 - Concessão de Patente ou Certificado de Adição de Invenção (22) 07/10/2016 (30) 09/10/2015 CL CL 3017-2015 (43) 25/04/2017 (51) G01F 1/32 (2006.01), G01N 29/024 (2006.01) (54) APARELHO PARA MEDIR A FRAÇÃO VOLUMÉTRICA DE GÁS DE UM FLUIDO AERADO EM UM REATOR (73) UNIVERSIDAD DE SANTIAGO DE CHILE (CL) (72) MIGUEL ANDRÉS MALDONADO SAAVEDRA; CÉSAR PATRICIO GÓMEZ OCARANZA</p>

---

Prazo de Validade: 20 (vinte) anos contados a partir de 07/10/2016, observadas as condições legais.

---

**(11) BR 10 2016 024334-3 B1** Código 16.1 - Concessão de Patente ou Certificado de Adição de Invenção  
(22) 19/10/2016  
(30) 02/11/2015 EP 15192545.0  
(43) 02/05/2017  
(51) F16N 1/00 (2006.01), H02K 5/20 (2006.01), F16N 39/02 (2006.01), F04D 13/06 (2006.01), F16N 17/02 (2006.01), F04D 13/00 (2006.01)  
(54) UNIDADE DE ACIONAMENTO DE BOMBA PARA TRANSPORTAR UM FLUIDO DE PROCESSO  
(73) SULZER MANAGEMENT AG (CH)  
(72) PAUL MEUTER  
Prazo de Validade: 20 (vinte) anos contados a partir de 19/10/2016, observadas as condições legais.

---

**(11) BR 10 2016 027591-1 B1** Código 16.1 - Concessão de Patente ou Certificado de Adição de Invenção  
(22) 24/11/2016  
(30) 26/11/2015 IN 3865/DEL/2015  
(43) 30/05/2017  
(51) G01G 19/08 (2006.01), B64D 11/00 (2006.01)  
(54) SISTEMA E MÉTODO PARA MONITORAMENTO DE UM COMPARTIMENTO SUPERIOR DE ARMAZENAMENTO  
(73) GOODRICH CORPORATION (US)  
(72) RAMESHKUMAR BALASUBRAMANIAN  
Prazo de Validade: 20 (vinte) anos contados a partir de 24/11/2016, observadas as condições legais.

---

**(11) BR 10 2016 029166-6 B1** Código 16.1 - Concessão de Patente ou Certificado de Adição de Invenção  
(22) 13/12/2016  
(30) 21/12/2015 US 14/975,980  
(43) 15/08/2017  
(51) B60C 23/04 (2006.01), B60C 19/00 (2006.01), B60C 23/20 (2006.01)  
(54) CONJUNTO DE PNEU APRESENTANDO UM SISTEMA INTEGRADO PARA COMPARTILHAMENTO DE INFORMAÇÃO BASEADA EM PNEU  
(73) THE GOODYEAR TIRE & RUBBER COMPANY (US)  
(72) JOHN MICHAEL FENKANYN; PETER JUNG-MIN SUH; AMRITA PATEL  
Prazo de Validade: 20 (vinte) anos contados a partir de 13/12/2016, observadas as condições legais.

---

**(11) BR 10 2016 029245-0 B1** Código 16.1 - Concessão de Patente ou Certificado de Adição de Invenção  
(22) 13/12/2016  
(30) 14/12/2015 DE 10 2015 121 762.7

---

(43) 01/08/2017

(51) A01C 23/04 (2006.01), A01G 25/00 (2006.01), A01M 7/00 (2006.01), B05B 15/00 (2018.01), B05C 17/005 (2006.01), F16L 37/248 (2006.01), B05B 1/00 (2006.01)

(54) DISPOSITIVO DE BOCAL PARA SUBSTÂNCIAS FLUIDAS

(73) AGROTOP GMBH (DE)

(72) STEFFEN GRAEF

Prazo de Validade: 20 (vinte) anos contados a partir de 13/12/2016, observadas as condições legais.

---

**(11) BR 10 2016 029708-7 B1**

Código 16.1 - Concessão de Patente ou Certificado de Adição de Invenção

(22) 16/12/2016

(43) 17/07/2018

(51) A01N 25/02 (2006.01), A01N 25/04 (2006.01), A01N 43/58 (2006.01), A01N 43/56 (2006.01), A01N 43/653 (2006.01), A01P 3/00 (2006.01), A01P 7/04 (2006.01), A01P 13/00 (2006.01)

(54) MISTURA DE SOLVENTES, COMPOSIÇÃO COMPREENDENDO A MISTURA DE SOLVENTES, MÉTODOS DE PREPARAÇÃO DA COMPOSIÇÃO DE MISTURA DE SOLVENTES, E USO DA COMPOSIÇÃO DE MISTURA DESOLVENTES

(73) IHARABRAS S.A. INDÚSTRIAS QUÍMICAS (BR/SP)

(72) VITORIO GIOVANNI ZANETTI FERRAZ; RENAN CARNEIRO CAVALCANTE DE MIRANDA; DIOGO PINEDA RIVELLI

Prazo de Validade: 20 (vinte) anos contados a partir de 16/12/2016, observadas as condições legais.

---

**(11) BR 10 2016 030551-9 B1**

Código 16.1 - Concessão de Patente ou Certificado de Adição de Invenção

(22) 26/12/2016

(30) 04/02/2016 FI 20165079

(43) 08/08/2017

(51) A01G 23/083 (2006.01), B27L 1/10 (2006.01), B27L 1/00 (2006.01)

(54) MEIO DE ALIMENTAÇÃO PARA UM TRONCO, E, CABEÇA DE PROCESSAMENTO DE TRONCO

(73) WARATAH OM OY (FI)

(72) ARTO PAAVO KUSTAA ALFTHAN

Prazo de Validade: 20 (vinte) anos contados a partir de 26/12/2016, observadas as condições legais.

---

**(11) BR 10 2017 006568-5 B1**

Código 16.1 - Concessão de Patente ou Certificado de Adição de Invenção

(22) 30/03/2017

(43) 30/10/2018

(51) A61K 8/73 (2006.01), A61K 8/67 (2006.01), A61K 8/58 (2006.01), A61K 8/97 (2017.01), A61Q 19/08 (2006.01)

(54) COMPOSIÇÃO COSMÉTICA DE USO TÓPICO E USO DE UMA

COMPOSIÇÃO COSMÉTICA

(73) HYPERA S.A. (BR/SP)

(72) ANDRÉIA FEITAL DA COSTA PEREIRA; CÍNTIA YUKA SATAKE; SHEILA GOMES DA SILVA; ANTONIO CARLOS VANZO JUNIOR

Prazo de Validade: 20 (vinte) anos contados a partir de 30/03/2017, observadas as condições legais.

**(11) BR 10 2019 011992-6 B1**

Código 16.1 - Concessão de Patente ou Certificado de Adição de Invenção

(22) 12/06/2019

(43) 22/12/2020

(51) E06B 1/02 (2006.01), E06B 1/04 (2006.01)

(54) KIT PORTA PRONTA E RESPECTIVA EMBALAGEM

(73) LAURO AGUSTINI (BR/PR)

(72) LAURO AGUSTINI

Prazo de Validade: 20 (vinte) anos contados a partir de 12/06/2019, observadas as condições legais.

**(11) BR 10 2019 012854-2 B1**

Código 16.1 - Concessão de Patente ou Certificado de Adição de Invenção

(22) 19/06/2019

(43) 29/12/2020

(51) F16L 55/28 (2006.01), F16L 55/46 (2006.01)

(54) SISTEMA DE LANÇAMENTO DE EQUIPAMENTO COM CABO PARA INSPEÇÃO INTERNA E DESOBSTRUÇÃO DE DUTOS DE PRODUÇÃO, INJEÇÃO E EXPORTAÇÃO

(73) SERVIÇO NACIONAL DE APRENDIZAGEM INDUSTRIAL - DEPARTAMENTO REGIONAL DO RIO GRANDE DO SUL – SENAI/RS (BR/RS) ; PETRÓLEO BRASILEIRO S.A. - PETROBRAS (BR/RJ)

(72) HUGO FRANCISCO LISBOA SANTOS; EDUARDO GERHARDT; ANDRÉ VIEGAS WENTZ; MAURÍCIO GALASSI; CEDRIC HERNALSTEENS

Prazo de Validade: 20 (vinte) anos contados a partir de 19/06/2019, observadas as condições legais.

**(11) BR 10 2019 015029-7 B1**

Código 16.1 - Concessão de Patente ou Certificado de Adição de Invenção

(22) 22/07/2019

(43) 25/08/2020

(51) B24B 15/04 (2006.01)

(54) ESMERILHADOR/ RETIFICADOR ROTATIVO DE VÁLVULAS PARA ACENTO EM CABEÇOTES DE AUTOS E MOTOCICLETAS

(73) ROSELI NOGALLI SIMAO 01034274813 (BR/SP)

(72) ROSELI NOGALLI SIMÃO

Prazo de Validade: 20 (vinte) anos contados a partir de 22/07/2019, observadas as condições legais.

---

<b>(11) BR 10 2019 019149-0 B1</b>	<p>Código 16.1 - Concessão de Patente ou Certificado de Adição de Invenção (22) 16/09/2019 (43) 02/06/2020 (51) F01M 11/04 (2006.01), F16N 31/02 (2006.01) (54) DISPOSITIVO PARA RETENÇÃO DE ÓLEO LUBRIFICANTE (73) GABRIEL BOFF (BR/RS) (72) GABRIEL BOFF Prazo de Validade: 20 (vinte) anos contados a partir de 16/09/2019, observadas as condições legais.</p>
<b>(11) BR 11 2012 000002-0 B1</b>	<p>Código 16.1 - Concessão de Patente ou Certificado de Adição de Invenção (22) 25/06/2010 (30) 03/07/2009 FR 0954623 (51) H04N 19/52 (2014.01) (54) MÉTODO PARA PREDIZER UM VETOR DE MOVIMENTO DE UMA PARTIÇÃO DE IMAGEM CORRENTE, MÉTODO PARA CODIFICAR UMA IMAGEM, MÉTODO PARA DECODIFICAR UM FLUXO DE DADOS REPRESENTATIVO DE UMA IMAGEM, DISPOSITIVO PARA PREDIZER UM VETOR DE MOVIMENTO DE UMA PARTIÇÃO DE IMAGEM CORRENTE, DISPOSITIVO PARA CODIFICAR UMA IMAGEM E DISPOSITIVO PARA DECODIFICAR UM FLUXO DE DADOS (73) FRANCE TELECOM (FR) (72) JOËL JUNG; Guillaume Laroche; Jean-Marc Thiesse Prazo de Validade: 20 (vinte) anos contados a partir de 25/06/2010, observadas as condições legais. Patente concedida conforme ADI 5.529/DF, que determina a alteração do prazo de concessão.</p>
<b>(11) BR 11 2012 000097-7 B1</b>	<p>Código 16.1 - Concessão de Patente ou Certificado de Adição de Invenção (22) 30/03/2011 (30) 30/03/2010 DE 10 2010 013 458.9 (51) B60R 16/03 (2006.01), H02J 7/00 (2006.01), H02J 7/14 (2006.01) (54) SISTEMA ELÉTRICO EMBARCADO PARA UM VEÍCULO, APARELHO DE CONTROLE PARA CONTROLAR UM FLUXO DE CORRENTE EM UM SISTEMA ELÉTRICO EMBARCADO E VEÍCULO (73) CONTINENTAL AUTOMOTIVE GMBH (DE) (72) Dirk Reichow; Tobias Steckermeier; Tobias Galli Prazo de Validade: 20 (vinte) anos contados a partir de 30/03/2011, observadas as condições legais. Patente concedida conforme ADI 5.529/DF, que determina a alteração do prazo de concessão.</p>
<b>(11) BR 11 2012 004045-6 B1</b>	<p>Código 16.1 - Concessão de Patente ou Certificado de Adição de Invenção (22) 20/07/2010 (30) 24/08/2009 JP 2009-192887; 04/06/2010 JP 2010-129250 (51) C22C 45/02 (2006.01), C21D 6/00 (2006.01), C22C 38/00 (2006.01), H01F</p>

---

1/14 (2006.01), H01F 1/153 (2006.01)

(54) COMPOSIÇÃO DE LIGA A BASE DE FERRO, MÉTODO PARA FORMAR LIGA NANOCRISTALINA BASEADA EM FERRO, LIGA NANOCRISTALINA BASEADA EM FERRO E COMPONENTE MAGNÉTICO

(73) TOKIN CORPORATION (JP) ; TOHOKU MAGNET INSTITUTE CO., LTD. (JP)

(72) AKIRI URATA; YASUNOBU YAMADA; HIROYUKI MATSUMOTO; SHIGEYOSHI YOSHIDA; AKIHIRO MAKINO

Prazo de Validade: 20 (vinte) anos contados a partir de 20/07/2010, observadas as condições legais. Patente concedida conforme ADI 5.529/DF, que determina a alteração do prazo de concessão.

---

**(11) BR 11 2012 005308-6 B1**

Código 16.1 - Concessão de Patente ou Certificado de Adição de Invenção

(22) 25/02/2010

(30) 10/09/2009 US 61/241,213; 23/09/2009 US 12/565,177

(51) B65D 75/58 (2006.01)

(54) RECIPIENTE FLEXÍVEL

(73) SMART BOTTLE INC. (US)

(72) KENNETH R. WILKES; FREDERIC W. SCHULDT

Prazo de Validade: 20 (vinte) anos contados a partir de 25/02/2010, observadas as condições legais. Patente concedida conforme ADI 5.529/DF, que determina a alteração do prazo de concessão.

---

**(11) BR 11 2012 006998-5 B1**

Código 16.1 - Concessão de Patente ou Certificado de Adição de Invenção

(22) 28/09/2010

(30) 28/09/2009 US 61/246,496; 27/09/2010 US 12/891,672

(51) H04L 5/00 (2006.01), H04W 72/04 (2009.01)

(54) MÉTODOS E APARELHOS PARA FACILITAR CONFIGURAÇÃO E ALOCAÇÃO DE INFORMAÇÕES DE CONTROLE E MEMÓRIA LEGÍVEL POR COMPUTADOR

(73) QUALCOMM INCORPORATED (US)

(72) WANSHI CHEN; AAMOD DINKAR KHANDEKAR; JELENA M. DAMNJANOVIC; JUAN MONTOJO; NAGA BHUSHAN

Prazo de Validade: 20 (vinte) anos contados a partir de 28/09/2010, observadas as condições legais. Patente concedida conforme ADI 5.529/DF, que determina a alteração do prazo de concessão.

---

**(11) BR 11 2012 007780-5 B1**

Código 16.1 - Concessão de Patente ou Certificado de Adição de Invenção

(22) 08/09/2010

(30) 05/10/2009 US 12/573590

(51) H04W 56/00 (2009.01), H04W 72/04 (2009.01), H04W 72/08 (2009.01), H04W 84/04 (2009.01)

(54) MÉTODO EM UMA PRIMEIRA ESTAÇÃO BASE SEM FIO E ESTAÇÃO BASE SEM FIO PARA MITIGAR INTERFERÊNCIA EM CANAL DE CONTROLE

---

NO ENLACE DESCENDENTE

(73) GOOGLE TECHNOLOGY HOLDINGS LLC (US)

(72) Robert Love; Vijay Nangia; Ravikiran Nory; SANDEEP KRISHNAMURTHY

Prazo de Validade: 20 (vinte) anos contados a partir de 08/09/2010, observadas as condições legais. Patente concedida conforme ADI 5.529/DF, que determina a alteração do prazo de concessão.

---

**(11) BR 11 2012 008615-4 B1**

Código 16.1 - Concessão de Patente ou Certificado de Adição de Invenção

(22) 06/10/2010

(30) 21/10/2009 EP 09013286.1; 21/10/2009 EP 09013291.1

(51) B65D 5/66 (2006.01)

(54) FECHADURA INVIOLÁVEL DE UMA CAIXA COM SENSOR DE ALARME E CAIXA COM PELO MENOS UMA FECHADURA INVIOLÁVEL

(73) DEUTSCHE POST AG (DE)

(72) ARI MÄNNIKKÖ

Prazo de Validade: 20 (vinte) anos contados a partir de 06/10/2010, observadas as condições legais. Patente concedida conforme ADI 5.529/DF, que determina a alteração do prazo de concessão.

---

**(11) BR 11 2012 008828-9 B1**

Código 16.1 - Concessão de Patente ou Certificado de Adição de Invenção

(22) 13/10/2010

(30) 14/10/2009 US 61/251,477

(51) C07D 401/12 (2006.01), C07D 471/04 (2006.01), C07D 471/10 (2006.01), C07D 471/20 (2006.01), A61K 31/473 (2006.01), A61K 31/4704 (2006.01), A61K 31/517 (2006.01), A61K 31/519 (2006.01), A61K 31/4745 (2006.01), A61K 31/551 (2006.01), A61K 31/4747 (2006.01), A61P 25/06 (2006.01), A61P 11/06 (2006.01)

(54) ANTAGONISTAS DE RECEPTOR DE CGRP, COMPOSIÇÃO FARMACÊUTICA E USO DOS REFERIDOS ANTAGONISTAS

(73) Bristol-Myers Squibb Company (US)

(72) Guanglin Luo; Gene M. Dubowchik; John E. Macor

Prazo de Validade: 20 (vinte) anos contados a partir de 13/10/2010, observadas as condições legais. Patente concedida conforme ADI 5.529/DF, que determina a alteração do prazo de concessão.

---

**(11) BR 11 2012 012049-2 B1**

Código 16.1 - Concessão de Patente ou Certificado de Adição de Invenção

(22) 04/11/2010

(30) 20/11/2009 JP 2009-265181

(51) H01M 4/66 (2006.01), H01M 4/70 (2006.01), H01M 10/04 (2006.01)

(54) COLETOR DE CORRENTE PARA BATERIA SECUNDÁRIA BIPOLAR, ELETRODO PARA BATERIA SECUNDÁRIA BIPOLAR E BATERIA SECUNDÁRIA BIPOLAR

(73) NISSAN MOTOR CO., LTD. (JP)

(72) Takashi Honda



---

Prazo de Validade: 20 (vinte) anos contados a partir de 04/11/2010, observadas as condições legais. Patente concedida conforme ADI 5.529/DF, que determina a alteração do prazo de concessão.

---

**(11) BR 11 2012 012743-8 B1**

Código 16.1 - Concessão de Patente ou Certificado de Adição de Invenção  
(22) 02/12/2010

(30) 03/12/2009 US 61/266,456; 01/12/2010 US 12/958,214

(51) H04L 5/00 (2006.01), H04W 72/04 (2009.01), H04W 72/12 (2009.01)

(54) APERFEIÇOAMENTO DE SINAL DE REFERÊNCIA SONORO PARA COMUNICAÇÃO SEM FIO

(73) QUALCOMM INCORPORATED (US)

(72) Xiliang Luo; Wanshi Chen; Peter Gaal; Juan Montojo

Prazo de Validade: 20 (vinte) anos contados a partir de 02/12/2010, observadas as condições legais. Patente concedida conforme ADI 5.529/DF, que determina a alteração do prazo de concessão.

---

**(11) BR 11 2012 013897-9 B1**

Código 16.1 - Concessão de Patente ou Certificado de Adição de Invenção  
(22) 02/12/2010

(30) 16/12/2009 JP 2009-285373

(51) H04W 36/00 (2009.01), H04L 5/00 (2006.01), H04W 36/02 (2009.01), H04W 36/30 (2009.01), H04W 72/04 (2009.01), H04W 72/08 (2009.01), H04W 74/08 (2009.01), H04W 36/28 (2009.01)

(54) DISPOSITIVO ELETRÔNICO, E, APARELHO E MÉTODO DE CONTROLE DE COMUNICAÇÃO

(73) SONY CORPORATION (JP)

(72) Hiroaki Takano; Kazuyuki Sakoda

Prazo de Validade: 20 (vinte) anos contados a partir de 02/12/2010, observadas as condições legais. Patente concedida conforme ADI 5.529/DF, que determina a alteração do prazo de concessão.

---

**(11) BR 11 2012 013899-5 B1**

Código 16.1 - Concessão de Patente ou Certificado de Adição de Invenção  
(22) 02/12/2010

(30) 16/12/2009 JP 2009-285374

(51) H04W 36/08 (2009.01), H04W 36/30 (2009.01), H04W 74/00 (2009.01), H04W 74/08 (2009.01)

(54) ESTAÇÃO MÓVEL E ESTAÇÃO BASE EM UMA REDE DE COMUNICAÇÃO SEM FIO, SISTEMA DE COMUNICAÇÃO SEM FIO, E, MÉTODO EXECUTADO POR UMA ESTAÇÃO BASE EM UMA REDE DE COMUNICAÇÃO SEM FIO

(73) SONY CORPORATION (JP)

(72) Hiroaki Takano; Yuichi Morioka; Ryo Sawai

Prazo de Validade: 20 (vinte) anos contados a partir de 02/12/2010, observadas as condições legais. Patente concedida conforme ADI 5.529/DF, que determina

---

a alteração do prazo de concessão.

---

**(11) BR 11 2012 015184-3 B1** Código 16.1 - Concessão de Patente ou Certificado de Adição de Invenção  
(22) 15/12/2010  
(30) 21/12/2009 US 61/288649; 30/06/2010 US 61/360148  
(51) C07D 319/12 (2006.01), C08G 63/08 (2006.01), A61K 9/107 (2006.01)  
(54) PROCESSO PARA PREPARAR UM ÉSTER CÍCLICO E UM ALFA-HIDROXIÁCIDO OLIGOMÉRICO  
(73) EVONIK CORPORATION (US)  
(72) PETER MARKLAND; XI ZHANG  
Prazo de Validade: 20 (vinte) anos contados a partir de 15/12/2010, observadas as condições legais. Patente concedida conforme ADI 5.529/DF, que determina a alteração do prazo de concessão.

---

**(11) BR 11 2012 016958-0 B1** Código 16.1 - Concessão de Patente ou Certificado de Adição de Invenção  
(22) 11/01/2011  
(30) 11/01/2010 US 61/294,035; 10/01/2011 US 13/004,011  
(51) H04W 72/08 (2009.01)  
(54) MÉTODO E APARELHO PARA DETECTAR SINAIS DE TRANSMISSÃO  
(73) QUALCOMM INCORPORATED (US)  
(72) PETER GAAL; RAVI PALANKI; VALENTIN ALEXANDRU GHEORGHIU; YONGBIN WEI  
Prazo de Validade: 20 (vinte) anos contados a partir de 11/01/2011, observadas as condições legais. Patente concedida conforme ADI 5.529/DF, que determina a alteração do prazo de concessão.

---

**(11) BR 11 2012 017365-0 B1** Código 16.1 - Concessão de Patente ou Certificado de Adição de Invenção  
(22) 18/01/2011  
(30) 02/02/2010 IT MO2010A000020  
(51) C03B 35/16 (2006.01), B65G 45/10 (2006.01), F27D 25/00 (2010.01), F27B 9/30 (2006.01)  
(54) DISPOSITIVO PARA LIMPAR ROLETES  
(73) KERAGLASS INDUSTRIES S.R.L. (IT)  
(72) Stefano Spezzani  
Prazo de Validade: 20 (vinte) anos contados a partir de 18/01/2011, observadas as condições legais. Patente concedida conforme ADI 5.529/DF, que determina a alteração do prazo de concessão.

---

**(11) BR 11 2012 019043-1 B1** Código 16.1 - Concessão de Patente ou Certificado de Adição de Invenção  
(22) 27/01/2011  
(30) 29/01/2010 US 61/337,019; 02/03/2010 US 61/339,262  
(51) A01K 1/01 (2006.01)  
(54) MATERIAIS PARA BANHEIRO DE ANIMAIS, E SEU PROCESSO DE

---

PREPARAÇÃO

(73) SOCIÉTÉ DES PRODUITS NESTLÉ S.A. (CH)

(72) DAN KENNETH DIXON; NATHAN FOSTER HUCK

Prazo de Validade: 20 (vinte) anos contados a partir de 27/01/2011, observadas as condições legais. Patente concedida conforme ADI 5.529/DF, que determina a alteração do prazo de concessão.

---

**(11) BR 11 2012 019282-5 B1**

Código 16.1 - Concessão de Patente ou Certificado de Adição de Invenção

(22) 02/02/2011

(30) 02/02/2010 US 61/300,752; 01/02/2011 US 13/018,618

(51) H04W 72/04 (2009.01)

(54) MÉTODOS E EQUIPAMENTOS PARA TRANSMITIR UMA ALOCAÇÃO DE TEMPO EM UM SISTEMA SEM FIO

(73) QUALCOMM INCORPORATED (US)

(72) Avinash Jain; Mohammad Hossein Taghavi Nasrabadi; Hemanth Sampath

Prazo de Validade: 20 (vinte) anos contados a partir de 02/02/2011, observadas as condições legais. Patente concedida conforme ADI 5.529/DF, que determina a alteração do prazo de concessão.

---

**(11) BR 11 2012 019784-3 B1**

Código 16.1 - Concessão de Patente ou Certificado de Adição de Invenção

(22) 08/02/2011

(30) 09/02/2010 JP 2010-026362

(51) H04L 5/00 (2006.01), H04W 72/12 (2009.01), H04W 74/08 (2009.01)

(54) DISPOSITIVO DE ESTAÇÃO MÓVEL, ESTAÇÃO DE BASE MÓVEL E MÉTODOS DE COMUNICAÇÃO SEM-FIO CORRESPONDENTES

(73) SHARP KABUSHIKI KAISHA (JP)

(72) SHOICHI SUZUKI; YASUYUKI KATO; SHOHEI YAMADA; DAIICHIRO NAKASHIMA

Prazo de Validade: 20 (vinte) anos contados a partir de 08/02/2011, observadas as condições legais. Patente concedida conforme ADI 5.529/DF, que determina a alteração do prazo de concessão.

---

**(11) BR 11 2012 023676-8 B1**

Código 16.1 - Concessão de Patente ou Certificado de Adição de Invenção

(22) 18/03/2011

(30) 19/03/2010 GB 10 04668.8

(51) G07F 11/62 (2006.01), A47B 81/00 (2006.01)

(54) GAVETA, CARTUCHO PARA CONTER UMA PLURALIDADE DE GAVETAS UMA SOBRE A OUTRA E SISTEMA DE ARMAZENAMENTO

(73) SUPPLY POINT SYSTEMS LIMITED (GB)

(72) JEFFERY MORGAN; Christopher Iain Clark; Christopher Marriott; Michael Guppy

Prazo de Validade: 10 (dez) anos contados a partir de 23/11/2021, observadas as condições legais. Patente concedida conforme ADI 5.529/DF, que determina

---

a alteração do prazo de concessão.

---

**(11) BR 11 2012 023886-8 B1** Código 16.1 - Concessão de Patente ou Certificado de Adição de Invenção  
(22) 28/10/2011  
(30) 28/10/2010 US 61/407,885; 26/01/2011 US 61/436,594; 23/02/2011 US 61/445,978; 16/05/2011 US 61/486,763  
(51) H04L 1/18 (2006.01), H04L 5/00 (2006.01), H04W 72/04 (2009.01), H04W 72/12 (2009.01)  
(54) MÉTODO E APARELHO DE COMUNICAÇÃO PARA TRANSMITIR A INFORMAÇÃO DE CONTROLE DE ENLACE ASCENDENTE EM UM SISTEMA DE COMUNICAÇÃO SEM FIO  
(73) LG ELECTRONICS INC. (KR)  
(72) Suckchel Yang; Joonkui Ahn; Dongyoun Seo; Mingyu Kim  
Prazo de Validade: 20 (vinte) anos contados a partir de 28/10/2011, observadas as condições legais. Patente concedida conforme ADI 5.529/DF, que determina a alteração do prazo de concessão.

---

**(11) BR 11 2012 026158-4 B1** Código 16.1 - Concessão de Patente ou Certificado de Adição de Invenção  
(22) 13/04/2011  
(30) 13/04/2010 US 61/323,822; 13/04/2010 US 61/323,770; 11/04/2011 US 13/084,154  
(51) H04L 1/00 (2006.01), H04W 28/26 (2009.01), H04W 28/06 (2009.01), H04W 48/08 (2009.01), H04W 72/12 (2009.01)  
(54) ESTIMAÇÃO DE CQI EM UMA REDE DE COMUNICAÇÃO SEM FIO  
(73) QUALCOMM INCORPORATED (US)  
(72) Alan Barbieri; TINGFANG JI; Parag Arun Agashe; Yongbin Wei; Taesang Yoo; Tao Luo; Hao Xu; Aleksandar Damnjanovic; MADHAVAN SRINIVASAN JAPEYAM  
Prazo de Validade: 20 (vinte) anos contados a partir de 13/04/2011, observadas as condições legais. Patente concedida conforme ADI 5.529/DF, que determina a alteração do prazo de concessão.

---

**(11) BR 11 2012 026579-2 B1** Código 16.1 - Concessão de Patente ou Certificado de Adição de Invenção  
(22) 28/10/2011  
(30) 28/10/2010 KR 10-2010-0106257; 29/07/2011 KR 10-2011-0075927  
(51) G02B 6/38 (2006.01)  
(54) CONECTOR ÓPTICO MONTADO EM CAMPO  
(73) A.J. WORLD CO., LTD. (KR)  
(72) An Joon Choi  
Prazo de Validade: 20 (vinte) anos contados a partir de 28/10/2011, observadas as condições legais. Patente concedida conforme ADI 5.529/DF, que determina a alteração do prazo de concessão.

---

<b>(11) BR 11 2012 027622-0 B1</b>	Código 16.1 - Concessão de Patente ou Certificado de Adição de Invenção (22) 27/04/2011 (30) 28/04/2010 JP 2010-104281 (51) H04W 36/00 (2009.01), H04W 36/30 (2009.01) (54) MÉTODO DE COMUNICAÇÃO MÓVEL, ESTAÇÃO DE BASE DE RÁDIO, E ESTAÇÃO MÓVEL (73) NTT DOCOMO, INC. (JP) (72) Mikio Iwamura; Anil Umesh Prazo de Validade: 20 (vinte) anos contados a partir de 27/04/2011, observadas as condições legais. Patente concedida conforme ADI 5.529/DF, que determina a alteração do prazo de concessão.
<b>(11) BR 11 2012 030617-0 B1</b>	Código 16.1 - Concessão de Patente ou Certificado de Adição de Invenção (22) 29/12/2010 (30) 02/06/2010 CN 201020211872.X; 02/06/2010 CN 201020211901.2; 02/06/2010 CN 201020211875.3; 17/06/2010 CN 201020226770.5; 23/06/2010 CN 201020233715.9; 30/07/2010 CN 201020276171.4; 25/09/2010 CN 201020539553.1 (51) B62D 12/02 (2006.01), B60D 5/00 (2006.01) (54) SISTEMA DE CHASSI ARTICULADO DE VEÍCULO ARTICULADO GRANDE (73) JOINTECH (SUZHOU) VEHICLE SYSTEM CO., LTD. (CN) (72) Yun Hao Prazo de Validade: 20 (vinte) anos contados a partir de 29/12/2010, observadas as condições legais. Patente concedida conforme ADI 5.529/DF, que determina a alteração do prazo de concessão.
<b>(11) BR 11 2012 031218-9 B1</b>	Código 16.1 - Concessão de Patente ou Certificado de Adição de Invenção (22) 09/06/2011 (30) 09/06/2010 US 61/352,895; 21/07/2010 US 61/366,279 (51) H04N 13/00 (2018.01), H04N 7/24 (2011.01) (54) MÉTODO DE FORNECER UM SERVIÇO DE FLUXO CONTÍNUO DE MULTIMÍDIA POR INTERMÉDIO DE UMA REDE, MÉTODO DE RECEBER UM SERVIÇO DE FLUXO CONTÍNUO PARA RECEBER MULTIMÍDIA POR INTERMÉDIO DE UMA REDE, EQUIPAMENTO PARA FORNECER UM SERVIÇO DE FLUXO CONTÍNUO DE MULTIMÍDIA POR INTERMÉDIO DE UMA REDE, EQUIPAMENTO PARA RECEBER UM SERVIÇO DE FLUXO CONTÍNUO PARA RECEBER MULTIMÍDIA POR INTERMÉDIO DE UMA REDE, E MEIO DE GRAVAÇÃO LEGÍVEL POR COMPUTADOR (73) SAMSUNG ELECTRONICS CO., LTD. (KR) ; INDUSTRY ACADEMIC COOPERATION FOUNDATION KYUNGHEE UNIVERSITY (KR) (72) Hee-Jean Kim; Gil-Yoon Kim; Nam-Guk Kim; Do-Young Joung; Ga-Hyun Ryu; Tae-Sung Park; Kyu-Heon Kim; Jung-Han Kim; Jang-Won Lee; Gwang-Hoon Park; Doug-Young Suh

---

Prazo de Validade: 20 (vinte) anos contados a partir de 09/06/2011, observadas as condições legais. Patente concedida conforme ADI 5.529/DF, que determina a alteração do prazo de concessão.

---

**(11) BR 11 2012 032413-6 B1**

Código 16.1 - Concessão de Patente ou Certificado de Adição de Invenção  
(22) 11/05/2011  
(30) 24/06/2010 US 61/358,340; 19/11/2010 US 12/950,865  
(51) H04W 48/16 (2009.01), H04W 48/18 (2009.01), H04W 36/14 (2009.01), H04W 48/20 (2009.01), H04W 88/06 (2009.01)  
(54) APARELHO PARA PESQUISA E SELEÇÃO DE CÉLULA EXPANDIDA EM UMA REDE DE COMUNICAÇÃO SEM FIO, MÉTODO PARA PESQUISA E SELEÇÃO DE CÉLULA EXPANDIDA EM UM DISPOSITIVO DE COMUNICAÇÃO SEM FIO MÓVEL E MEIO LEGÍVEL POR COMPUTADOR NÃO TRANSITÓRIO  
(73) APPLE INC. (US)  
(72) VENKATASUBRAMANIAN RAMASAMY; GIRI PRASSAD DEIVASIGAMANI  
Prazo de Validade: 20 (vinte) anos contados a partir de 11/05/2011, observadas as condições legais. Patente concedida conforme ADI 5.529/DF, que determina a alteração do prazo de concessão.

---

**(11) BR 11 2013 000024-4 B1**

Código 16.1 - Concessão de Patente ou Certificado de Adição de Invenção  
(22) 30/06/2011  
(30) 01/07/2010 KR 10-2010-0063527; 30/06/2011 KR 10-2011-0065112  
(51) A61K 9/133 (2006.01), A61K 47/40 (2006.01), A61K 35/74 (2015.01), A61K 49/18 (2006.01), A61K 49/08 (2006.01)  
(54) COMPOSIÇÃO PARA ENTREGAR UM AGENTE ANTICÂNCER E MÉTODO PARA PREPARAÇÃO DE MICROVESÍCULAS CARREGADAS COM UM AGENTE ANTICÂNCER, A PARTIR DE PROTOPLASTOS DE CÉLULAS BACTERIANAS  
(73) AEON MEDIX INC (KR)  
(72) YONG SONG GHO; SU CHUL JANG; YOON KEUN KIM; OH YOUN KIM  
Prazo de Validade: 20 (vinte) anos contados a partir de 30/06/2011, observadas as condições legais. Patente concedida conforme ADI 5.529/DF, que determina a alteração do prazo de concessão.

---

**(11) BR 11 2013 000164-0 B1**

Código 16.1 - Concessão de Patente ou Certificado de Adição de Invenção  
(22) 29/07/2011  
(30) 30/07/2010 JP 2010-171384  
(51) A61K 31/415 (2006.01), A61K 31/197 (2006.01), A61K 45/00 (2006.01), A61P 25/04 (2006.01), A61P 43/00 (2006.01)  
(54) AGENTE TERAPÊUTICO OU AGENTE PROFILÁTICO  
(73) TORAY INDUSTRIES, INC. (JP)  
(72) NAOKI IZUMIMOTO; HIDENORI MOCHIZUKI

---

Prazo de Validade: 20 (vinte) anos contados a partir de 29/07/2011, observadas as condições legais. Patente concedida conforme ADI 5.529/DF, que determina a alteração do prazo de concessão.

---

**(11) BR 11 2013 000345-6 B1**

Código 16.1 - Concessão de Patente ou Certificado de Adição de Invenção  
(22) 07/07/2011

(30) 07/07/2010 US 61/362,029; 13/05/2011 US 61/485,669

(51) C07K 17/14 (2006.01), A61K 39/12 (2006.01), A61K 39/155 (2006.01), A61K 47/69 (2017.01), A61K 39/00 (2006.01), A61P 31/14 (2006.01)

(54) COMPOSIÇÃO COMPREENDENDO PARTÍCULAS CONTENDO EPÍTOPOS DE RSV

(73) ARTIFICIAL CELL TECHNOLOGIES, INC. (US)

(72) JAMES GORHAM BOYD; THOMAS J. POWELL

Prazo de Validade: 20 (vinte) anos contados a partir de 07/07/2011, observadas as condições legais. Patente concedida conforme ADI 5.529/DF, que determina a alteração do prazo de concessão.

---

**(11) BR 11 2013 001794-5 B1**

Código 16.1 - Concessão de Patente ou Certificado de Adição de Invenção  
(22) 26/07/2011

(30) 26/07/2010 US 12/843,296; 08/11/2010 US 61/411,371; 01/02/2011 US 13/019,208

(51) A61K 39/00 (2006.01), A61K 39/02 (2006.01), A61K 39/12 (2006.01), A61P 1/00 (2006.01), A61P 29/00 (2006.01), A61P 35/00 (2006.01), G01N 33/48 (2006.01)

(54) USO DE UMA COMPOSIÇÃO ANTI-INFLAMATÓRIA

(73) QU BIOLOGICS INC. (CA)

(72) HAROLD DAVID GUNN

Prazo de Validade: 20 (vinte) anos contados a partir de 26/07/2011, observadas as condições legais. Patente concedida conforme ADI 5.529/DF, que determina a alteração do prazo de concessão.

---

**(11) BR 11 2013 002311-2 B1**

Código 16.1 - Concessão de Patente ou Certificado de Adição de Invenção  
(22) 29/07/2011

(30) 30/07/2010 US 61/369,177; 30/07/2010 EP 10007963.1

(51) H04W 48/02 (2009.01), H04W 48/06 (2009.01), H04W 4/00 (2018.01)

(54) MÉTODO PARA CONTROLAR O ACESSO DE UM EQUIPAMENTO DO USUÁRIO A UMA REDE PÚBLICA DE TELEFONIA MÓVEL E REDE PÚBLICA DE TELEFONIA MÓVEL

(73) DEUTSCHE TELEKOM AG (DE)

(72) Axel Klatt

Prazo de Validade: 20 (vinte) anos contados a partir de 29/07/2011, observadas as condições legais. Patente concedida conforme ADI 5.529/DF, que determina a alteração do prazo de concessão.

---

<b>(11) BR 11 2013 002933-1 B1</b>	<p>Código 16.1 - Concessão de Patente ou Certificado de Adição de Invenção (22) 10/08/2011 (30) 12/08/2010 EP 10172594.3 (51) H04L 29/06 (2006.01), H04W 12/04 (2021.01), H04W 12/08 (2021.01) (54) MÉTODO PARA REGISTRO DE UMA ENTIDADE DE USUÁRIO COM UMA PRIMEIRA REDE DE COMUNICAÇÃO E ENTIDADE DE REDE DE REGISTRO DE UMA ENTIDADE DE USUÁRIO COM UMA PRIMEIRA REDE DECOMUNICAÇÃO (73) DEUTSCHE TELEKOM AG (DE) (72) ANDREAS KLEIN Prazo de Validade: 20 (vinte) anos contados a partir de 10/08/2011, observadas as condições legais. Patente concedida conforme ADI 5.529/DF, que determina a alteração do prazo de concessão.</p>
<b>(11) BR 11 2013 003683-4 B1</b>	<p>Código 16.1 - Concessão de Patente ou Certificado de Adição de Invenção (22) 29/07/2010 (51) A61B 5/153 (2006.01), A61M 5/158 (2006.01), A61M 5/32 (2006.01) (54) DISPOSITIVO DE AGULHA DE SEGURANÇA, CONJUNTO DE AGULHA COM PROTEÇÃO, CONJUNTO DE COLETA DE SANGUE E MÉTODO PARA ATIVAR UM CONJUNTO DE AGULHA (73) BECTON, DICKINSON AND COMPANY (US) (72) Mark.C.Newby Prazo de Validade: 20 (vinte) anos contados a partir de 29/07/2010, observadas as condições legais. Patente concedida conforme ADI 5.529/DF, que determina a alteração do prazo de concessão.</p>
<b>(11) BR 11 2013 005687-8 B1</b>	<p>Código 16.1 - Concessão de Patente ou Certificado de Adição de Invenção (22) 07/09/2011 (30) 08/09/2010 JP 2010-201181; 08/08/2011 JP 2011-173202 (51) B60C 15/02 (2006.01), B60C 15/024 (2006.01), B60C 15/04 (2006.01) (54) PNEUMÁTICO DE CARGA PESADA (73) SUMITOMO RUBBER INDUSTRIES, LTD. (JP) (72) Atsushi Maehara; Daisuke Todoroki Prazo de Validade: 20 (vinte) anos contados a partir de 07/09/2011, observadas as condições legais. Patente concedida conforme ADI 5.529/DF, que determina a alteração do prazo de concessão.</p>
<b>(11) BR 11 2013 006101-4 B1</b>	<p>Código 16.1 - Concessão de Patente ou Certificado de Adição de Invenção (22) 10/01/2013 (30) 13/01/2012 JP 2012-005347; 25/01/2012 JP 2012-013238; 06/02/2012 JP 2012-022819 (51) B41J 2/175 (2006.01) (54) RECIPIENTE DE ACOMODAÇÃO DE LÍQUIDO</p>



(73) SEIKO EPSON CORPORATION (JP)

(72) HIROSHI SATOH; YUJI AOKI

Prazo de Validade: 20 (vinte) anos contados a partir de 10/01/2013, observadas as condições legais.

**(11) BR 11 2013 007472-8 B1**

Código 16.1 - Concessão de Patente ou Certificado de Adição de Invenção

(22) 20/09/2011

(30) 22/09/2010 DE 10 2010 041 223.6

(51) H04L 12/40 (2006.01), G06F 13/42 (2006.01)

(54) PROCESSO E DISPOSITIVO PARA A TRANSMISSÃO DE DADOS EM UMA REDE

(73) ROBERT BOSCH GMBH (DE)

(72) FLORIAN HARTWICH; RALF MACHAUER; TOBIAS LORENZ; FRANK VOETZ; CHRISTIAN HORST

Prazo de Validade: 20 (vinte) anos contados a partir de 20/09/2011, observadas as condições legais. Patente concedida conforme ADI 5.529/DF, que determina a alteração do prazo de concessão.

**(11) BR 11 2013 010303-5 B1**

Código 16.1 - Concessão de Patente ou Certificado de Adição de Invenção

(22) 05/10/2011

(30) 26/10/2010 US 12/912,562

(51) H04L 12/58 (2006.01), H04W 4/14 (2009.01)

(54) RELATÓRIO DE ENVIO PARA MENSAGENS DE TEXTO EM COMUNICAÇÕES SIP

(73) ALCATEL LUCENT (FR)

(72) YIGANG CAI; SUZANN HUA

Prazo de Validade: 20 (vinte) anos contados a partir de 05/10/2011, observadas as condições legais. Patente concedida conforme ADI 5.529/DF, que determina a alteração do prazo de concessão.

**(11) BR 11 2013 010349-3 B1**

Código 16.1 - Concessão de Patente ou Certificado de Adição de Invenção

(22) 27/10/2011

(30) 27/10/2010 US 12/913,672

(51) H04N 21/61 (2011.01), H04N 21/462 (2011.01), H04N 21/858 (2011.01), H04N 21/81 (2011.01), H04N 21/4722 (2011.01), H04N 7/173 (2011.01), H04N 21/2347 (2011.01)

(54) SISTEMA E MÉTODO PARA LIGAR CONTEÚDO ARMAZENADO EM UMA REDE DE COMPUTADOR COM CONTEÚDO DIFUNDIDO ATRAVÉS DE UMA REDE DE TELEVISÃO

(73) RAKUTEN GROUP, INC. (JP)

(72) MICHAEL KOKERNAK; MADELAINE NOLAND; COLIN CAMPBELL; GORDON BETCHEL

Prazo de Validade: 20 (vinte) anos contados a partir de 27/10/2011, observadas as condições legais. Patente concedida conforme ADI 5.529/DF, que determina

---

a alteração do prazo de concessão.

---

- (11) BR 11 2013 011949-7 B1** Código 16.1 - Concessão de Patente ou Certificado de Adição de Invenção  
(22) 16/12/2011  
(30) 16/12/2010 EP 10195468.3  
(51) C07D 403/06 (2006.01), C07D 471/04 (2006.01), A61K 31/437 (2006.01), A61P 31/12 (2006.01)  
(54) INDÓIS, SEU USO COMO AGENTES ANTIVIRAIS DO VÍRUS SINCIAL RESPIRATÓRIO, COMPOSIÇÃO FARMACÊUTICA QUE OS COMPREENDE E PROCESSOS PARA PREPARAR OS MESMOS  
(73) JANSSEN SCIENCES IRELAND UC (IE)  
(72) LUDWIG PAUL COOYMANS; SAMUËL DOMINIQUE DEMIN; LILI HU; TIM HUGO MARIA JONCKERS; PIERRE JEAN - MARIE BERNARD RABOISSON; ABDELLAH TAHRI; SANDRINE MARIE HELENE VENDEVILLE  
Prazo de Validade: 20 (vinte) anos contados a partir de 16/12/2011, observadas as condições legais.
- 
- (11) BR 11 2013 012735-0 B1** Código 16.1 - Concessão de Patente ou Certificado de Adição de Invenção  
(22) 25/11/2011  
(30) 25/11/2010 IN 3555/CHE/2010; 09/09/2011 IN 3096/CHE/2011  
(51) A61K 31/34 (2006.01), C07D 507/00 (2006.01), A61P 31/00 (2006.01)  
(54) COMPOSIÇÃO FARMACÊUTICA INIBIDORA DE  $\beta$ -LACTAMASE  
(73) ALLECRA THERAPEUTICS GMBH (IN)  
(72) SENTHILKUMAR UDAYAMPALAYAM PALANISAMY; MANEESH PAUL-SATYASEELA; SHRIDHAR NARAYANAN; GOPALAN BALASUBRAMANIAN; ARAVIND APPU; SENTHILNATHAN MANICKAM; HARIHARAN PERIASAMY  
Prazo de Validade: 20 (vinte) anos contados a partir de 25/11/2011, observadas as condições legais.
- 
- (11) BR 11 2013 013486-0 B1** Código 16.1 - Concessão de Patente ou Certificado de Adição de Invenção  
(22) 02/12/2011  
(30) 03/12/2010 EP 10193650.8; 04/05/2011 EP 11164718.6  
(51) H04N 13/128 (2018.01), H04N 13/139 (2018.01), H04N 13/156 (2018.01), H04N 13/183 (2018.01), H04N 13/293 (2018.01)  
(54) Dispositivo de fonte em 3d para a emissão de um sinal de imagem tridimensional, dispositivo alvo em 3d para a recepção de um sinal de imagem tridimensional, método de produção de um sinal de imagem tridimensional, método de consumo de um sinal de imagem tridimensional, mídia legível lida por computador e sinal de imagem tridimensional  
(73) KONINKLIJKE PHILIPS N.V. (NL)  
(72) WIEBE DE HAAN  
Prazo de Validade: 20 (vinte) anos contados a partir de 02/12/2011, observadas

---

as condições legais.

---

**(11) BR 11 2013 013565-4 B1** Código 16.1 - Concessão de Patente ou Certificado de Adição de Invenção  
(22) 30/11/2011  
(30) 02/12/2010 US 61/419,186  
(51) H04N 13/239 (2018.01), H04N 13/246 (2018.01), H04N 13/296 (2018.01),  
H04N 13/344 (2018.01)  
(54) SISTEMA E MÉTODO DE VISUALIZAÇÃO E RASTREAMENTO DE  
IMAGENS DE VÍDEO ESTEREOSCÓPICAS  
(73) ULTRADENT PRODUCTS INC. (US)  
(72) NEIL T. JESSOP  
Prazo de Validade: 20 (vinte) anos contados a partir de 30/11/2011, observadas  
as condições legais.

---

**(11) BR 11 2013 014258-8 B1** Código 16.1 - Concessão de Patente ou Certificado de Adição de Invenção  
(22) 01/11/2011  
(30) 17/12/2010 JP 2010-281743  
(51) H04N 19/119 (2014.01), H04N 19/46 (2014.01), H04N 19/105 (2014.01),  
H04N 19/593 (2014.01), H04N 19/96 (2014.01)  
(54) DISPOSITIVO DE CODIFICAÇÃO DE IMAGEM, E, MÉTODO DE  
CODIFICAÇÃO DE IMAGEM  
(73) MITSUBISHI ELECTRIC CORPORATION (JP)  
(72) KAZUO SUGIMOTO; SHUNICHI SEKIGUCHI  
Prazo de Validade: 20 (vinte) anos contados a partir de 01/11/2011, observadas  
as condições legais. Patente concedida conforme ADI 5.529/DF, que determina  
a alteração do prazo de concessão.

---

**(11) BR 11 2013 014602-8 B1** Código 16.1 - Concessão de Patente ou Certificado de Adição de Invenção  
(22) 23/12/2011  
(30) 23/12/2010 US 61/426,635; 22/12/2011 US 13/335,832  
(51) B63B 21/10 (2006.01)  
(54) DISPOSITIVO DE TRAVA DE GUIA DE CABO e MECANISMO DE TRAVA  
DE GUIA DE CABO  
(73) BARDEX CORPORATION (US)  
(72) THOMAS MILLER; CHARLIE O'ROURKE  
Prazo de Validade: 20 (vinte) anos contados a partir de 23/12/2011, observadas  
as condições legais.

---

**(11) BR 11 2013 015247-8 B1** Código 16.1 - Concessão de Patente ou Certificado de Adição de Invenção  
(22) 16/12/2011  
(30) 17/12/2010 US 61/424,136  
(51) A01H 1/00 (2006.01), C12N 15/87 (2006.01), C12N 5/04 (2006.01)  
(54) MÉTODO PARA MELHORAR A COMPETÊNCIA DE CÉLULAS DE MILHO

---

PARA TRANSFORMAÇÃO MEDIADA POR BACTÉRIAS

(73) MONSANTO TECHNOLOGY LLC (US)

(72) WHITNEY R. ADAMS; BRIAN J. MARTINELL; JYOTI R. ROUT; EDWARD WILLIAMS

Prazo de Validade: 20 (vinte) anos contados a partir de 16/12/2011, observadas as condições legais.

---

**(11) BR 11 2013 015517-5 B1**

Código 16.1 - Concessão de Patente ou Certificado de Adição de Invenção  
(22) 06/10/2011

(30) 14/01/2011 US 61/432,751

(51) H04N 19/86 (2014.01), H04N 19/117 (2014.01), H04N 19/14 (2014.01), H04N 19/176 (2014.01), H04N 19/182 (2014.01), H04N 19/61 (2014.01), H04N 19/80 (2014.01), H04N 19/82 (2014.01)

(54) MÉTODO PARA REDUZIR ARTEFATOS DE BLOQUEIO, UNIDADE DE FILTRO DE DESBLOQUEIO, CODIFICADOR, DECODIFICADOR, EQUIPAMENTO DE USUÁRIO, E, DISPOSITIVO DE REDE

(73) VELOS MEDIA INTERNATIONAL LIMITED (IE)

(72) ANDREY NORKIN; KENNETH ANDERSSON; RICKARD SJÖBERG

Prazo de Validade: 20 (vinte) anos contados a partir de 06/10/2011, observadas as condições legais. Patente concedida conforme ADI 5.529/DF, que determina a alteração do prazo de concessão.

---

**(11) BR 11 2013 016419-0 B1**

Código 16.1 - Concessão de Patente ou Certificado de Adição de Invenção  
(22) 29/12/2011

(30) 30/12/2010 US 61/428,461; 02/05/2011 US 61/481,551

(51) C07C 1/20 (2006.01), C10G 1/06 (2006.01), C10G 3/00 (2006.01)

(54) MÉTODO PARA CONVERTER UMA PASTA FLUIDA DE BIOMASSA

(73) VIRENT, INC. (US)

(72) MING QIAO; RANDY D. CORTRIGHT; ELIZABETH M. WOODS; JOHN KANIA

Prazo de Validade: 20 (vinte) anos contados a partir de 29/12/2011, observadas as condições legais.

---

**(11) BR 11 2013 016967-2 B1**

Código 16.1 - Concessão de Patente ou Certificado de Adição de Invenção  
(22) 14/12/2011

(30) 30/12/2010 US 61/428,410

(51) C08L 23/08 (2006.01), C08K 3/00 (2018.01), C08K 5/00 (2006.01), C08L 53/00 (2006.01)

(54) COMPOSIÇÃO DE COPOLÍMERO DE OLEFINA EM BLOCO ESTENDIDO EM ÓLEO

(73) DOW GLOBAL TECHNOLOGIES LLC (US)

(72) ASHISH BATRA; RAYMOND L. LAAKSO; WENBIN LIANG; ROBERT T. JOHNSTON

Prazo de Validade: 20 (vinte) anos contados a partir de 14/12/2011, observadas

---

as condições legais.

---

- (11) BR 11 2013 017085-9 B1** Código 16.1 - Concessão de Patente ou Certificado de Adição de Invenção  
(22) 25/01/2011  
(51) H04N 5/445 (2011.01)  
(54) Método para proporcionar uma guia eletrônica de programação  
(73) INTERDIGITAL MADISON PATENT HOLDINGS (FR)  
(72) EVAN FOOTE  
Prazo de Validade: 20 (vinte) anos contados a partir de 25/01/2011, observadas as condições legais. Patente concedida conforme ADI 5.529/DF, que determina a alteração do prazo de concessão.
- 
- (11) BR 11 2013 019027-2 B1** Código 16.1 - Concessão de Patente ou Certificado de Adição de Invenção  
(22) 26/01/2012  
(30) 28/01/2011 US 61/437,227  
(51) A61B 17/04 (2006.01), A61B 17/00 (2006.01)  
(54) DISPOSITIVO PARA FIXAÇÃO DE UMA ÂNCORA DE SUTURA OU UMA ÂNCORA DIRIGIDA NO TECIDO RÍGIDO  
(73) SPORTWELDING GMBH (CH)  
(72) JÖRG MAYER; MARIO LEHMANN  
Prazo de Validade: 20 (vinte) anos contados a partir de 26/01/2012, observadas as condições legais.
- 
- (11) BR 11 2013 020041-3 B1** Código 16.1 - Concessão de Patente ou Certificado de Adição de Invenção  
(22) 01/02/2012  
(30) 07/02/2011 US 61/440,339  
(51) A61K 31/407 (2006.01)  
(54) COMPOSTOS E COMPOSIÇÕES PARA A MODULAÇÃO DE QUINASES E USO DOS MESMOS  
(73) PLEXXIKON, INC. (US)  
(72) PRABHA N. IBRAHIM; CHAO ZHANG; WAYNE SPEVAK; JIAZHONG ZHANG; GUOXIAN WU; JACK LIN; HANNA CHO; MARIKA NESPI; SOUGYUAN SHI; TODD EWING; YING ZHANG  
Prazo de Validade: 20 (vinte) anos contados a partir de 01/02/2012, observadas as condições legais.
- 
- (11) BR 11 2013 021589-5 B1** Código 16.1 - Concessão de Patente ou Certificado de Adição de Invenção  
(22) 24/02/2012  
(30) 24/02/2011 IT MI2011A000282  
(51) F16L 1/16 (2006.01), F16L 1/20 (2006.01)  
(54) Navio de lançamento para a colocação de tubulações sobre o leito de uma massa de água e método de operação de navio de lançamento  
(73) SAIPEM S.P.A. (IT)

---

(72) EMMANUEL HUOT; CARLO CHIODINI

Prazo de Validade: 20 (vinte) anos contados a partir de 24/02/2012, observadas as condições legais.

---

**(11) BR 11 2013 022552-1 B1**

Código 16.1 - Concessão de Patente ou Certificado de Adição de Invenção

(22) 02/03/2012

(30) 04/03/2011 US 61/449,088

(51) A61K 31/4706 (2006.01)

(54) COMPOSTOS DE QUINAZOLINA SUBSTITUÍDOS COM ALCINO, SEU USO, COMPOSIÇÃO FARMACÊUTICA, E KIT

(73) NEWGEN THERAPEUTICS, INC. (US)

(72) WANG SHEN; AIMIN ZHANG; JACK MAUNG; XIAOLING ZHENG

Prazo de Validade: 20 (vinte) anos contados a partir de 02/03/2012, observadas as condições legais.

---

**(11) BR 11 2013 022662-5 B1**

Código 16.1 - Concessão de Patente ou Certificado de Adição de Invenção

(22) 02/03/2012

(30) 04/03/2011 US 61/449.337

(51) G01N 33/50 (2006.01)

(54) DISPOSITIVO DE COLETA DE SANGUE CONTENDO INIBIDOR DE LISOFOFOLIPASE E MÉTODOS PARA DIAGNOSTICAR UMA DOENÇA METABÓLICA OU MONITORAR O TRATAMENTO DE UM PACIENTE COM UMA DOENÇA METABÓLICA E PARA DETECTAR A PRESENÇA OU QUANTIDADE DE UM PRÓ-FÁRMACO E/OU METABÓLITO ATIVO DO MESMO NO SANGUE OU COMPONENTE DO MESMO

(73) BECTON, DICKINSON AND COMPANY (US)

(72) DAVID CRAFT; PRIYANKA APTE.

Prazo de Validade: 20 (vinte) anos contados a partir de 02/03/2012, observadas as condições legais.

---

**(11) BR 11 2013 023713-9 B1**

Código 16.1 - Concessão de Patente ou Certificado de Adição de Invenção

(22) 16/03/2012

(30) 18/03/2011 ES P201130383

(51) A61K 31/522 (2006.01), A23L 33/10 (2016.01), A23L 33/17 (2016.01), A23P 10/28 (2016.01), A23P 10/30 (2016.01), A23P 10/40 (2016.01), A61K 9/20 (2006.01), A61K 9/48 (2006.01), A61K 9/50 (2006.01), A61K 38/44 (2006.01), C12N 9/06 (2006.01), A61P 21/02 (2006.01), A61P 25/06 (2006.01)

(54) USO DE DIAMINA OXIDASE (DAO) PARA A PREPARAÇÃO DE UMA COMPOSIÇÃO

(73) DR HEALTH CARE ESPAÑA S.L. (ES)

(72) CARLOS DUELO RIU; JUAN JOSÉ DUELO RIU

Prazo de Validade: 20 (vinte) anos contados a partir de 16/03/2012, observadas as condições legais.

---

<b>(11) BR 11 2013 024281-7 B1</b>	<p>Código 16.1 - Concessão de Patente ou Certificado de Adição de Invenção (22) 25/09/2012 (30) 30/09/2011 US 61/541,131 (51) G01B 21/22 (2006.01) (54) DISPOSITIVO SENSOR DE POSIÇÃO DE ROTAÇÃO (73) WABTEC HOLDING CORP. (US) (72) MATTHEW CHAPMAN Prazo de Validade: 20 (vinte) anos contados a partir de 25/09/2012, observadas as condições legais.</p>
<b>(11) BR 11 2013 025738-5 B1</b>	<p>Código 16.1 - Concessão de Patente ou Certificado de Adição de Invenção (22) 05/04/2012 (30) 05/04/2011 US 13/080,167; 05/04/2011 US 13/080,103; 05/04/2011 US 13/080,050 (51) A61F 5/56 (2006.01) (54) DISPOSITIVO DENTAL PARA MELHORIA DA RESPIRAÇÃO (73) AIRWAY TECHNOLOGIES, LLC (US) (72) ALASTAIR EDWIN MC AULEY; W. KEITH THORNTON Prazo de Validade: 20 (vinte) anos contados a partir de 05/04/2012, observadas as condições legais.</p>
<b>(11) BR 11 2013 025946-9 B1</b>	<p>Código 16.1 - Concessão de Patente ou Certificado de Adição de Invenção (22) 12/04/2012 (30) 14/04/2011 US 61/475,596; 02/09/2011 US 61/530,842; 16/03/2012 US 61/612,139; 09/04/2012 US 13/442,642 (51) E21B 44/00 (2006.01) (54) CONJUNTO DE PERFURAÇÃO DE POÇO (73) WWT NORTH AMERICA HOLDINGS, INC. (US) (72) RUDOLPH ERNST KRUEGER, IV; PHILIP WAYNE MOCK; NORMAN BRUCE MOORE Prazo de Validade: 20 (vinte) anos contados a partir de 12/04/2012, observadas as condições legais.</p>
<b>(11) BR 11 2013 026158-7 B1</b>	<p>Código 16.1 - Concessão de Patente ou Certificado de Adição de Invenção (22) 11/04/2012 (30) 11/04/2011 US 13/084,200 (51) B64C 1/40 (2006.01), F16F 7/104 (2006.01) (54) SISTEMA PARA REDUZIR O RUÍDO EM UMA CABINE DE AERONAVE E AERONAVE (73) GULFSTREAM AEROSPACE CORPORATION (US) (72) TONGAN WANG; DAVID C. HORNICK; JOHN W. MAXON JR.; ANDREW S. FOOSE; JOSEF A. FILA Prazo de Validade: 20 (vinte) anos contados a partir de 11/04/2012, observadas as condições legais.</p>

---

as condições legais.

---

**(11) BR 11 2013 028407-2 B1**

Código 16.1 - Concessão de Patente ou Certificado de Adição de Invenção

(22) 04/05/2012

(30) 05/05/2011 US 61/482,802

(51) C07K 16/24 (2006.01), C07K 16/46 (2006.01), A61K 39/395 (2006.01), A61P 37/06 (2006.01)

(54) POLIPEPTÍDEOS COMPREENDENDO UM DOMÍNIO VARIÁVEL ÚNICO DA IMUNOGLOBULINA (ISV) DE LIGAÇÃO A IL-17A, IL-17F E/OU IL17-A/F SEUS USOS E COMPOSIÇÃO FARMACÊUTICA COMPREENDENDO OS MESMOS

(73) MERCK PATENT GMBH (DE)

(72) HEIDI ROMMELAERE; JOOST ALEXANDER KOLKMAN; MICHAEL JOHN SCOTT SAUNDERS; ANN UNION; YOLANDE CHVATCHKO; AMANDA E.I. PROUDFOOT; ALAIN VICARI; DENIS BRUNIQUÉL; LAURENT CHEVALET; OLIVIER LEGER

Prazo de Validade: 20 (vinte) anos contados a partir de 04/05/2012, observadas as condições legais.

---

**(11) BR 11 2013 030072-8 B1**

Código 16.1 - Concessão de Patente ou Certificado de Adição de Invenção

(22) 31/05/2011

(51) H04W 28/08 (2009.01)

(54) SISTEMA DE TRANSMISSÃO CONVERGENTE, NÓ DE DESCARREGAMENTO E CONVERGÊNCIA DE DADOS E EQUIPAMENTO DE USUÁRIO

(73) HUAWEI TECHNOLOGIES CO., LTD (CN)

(72) SHENG LIU

Prazo de Validade: 20 (vinte) anos contados a partir de 31/05/2011, observadas as condições legais. Patente concedida conforme ADI 5.529/DF, que determina a alteração do prazo de concessão.

---

**(11) BR 11 2013 030592-4 B1**

Código 16.1 - Concessão de Patente ou Certificado de Adição de Invenção

(22) 08/06/2012

(30) 10/06/2011 US 61/495,401

(51) A61F 13/532 (2006.01), A61F 13/535 (2006.01)

(54) ESTRUTURA ABSORVENTE PARA ARTIGO ABSORVENTE, NÚCLEO ABSORVENTE QUE COMPREENDE A ESTRUTURA ABSORVENTE, E ARTIGO ABSORVENTE QUE COMPREENDE A ESTRUTURA ABSORVENTE OU O NÚCLEO ABSORVENTE

(73) THE PROCTER & GAMBLE COMPANY (US)

(72) RODRIGO ROSATI; CARSTEN HEINRICH KREUZER; HANS ADOLF JACKELS; BLANCA ARIZTI; ERNESTO G. BIANCHI; DONALD CARROLL ROE

Prazo de Validade: 20 (vinte) anos contados a partir de 08/06/2012, observadas



---

as condições legais.

---

**(11) BR 11 2013 030896-6 B1** Código 16.1 - Concessão de Patente ou Certificado de Adição de Invenção  
(22) 01/06/2012  
(30) 02/06/2011 GB 1109256.6  
(51) B32B 27/32 (2006.01), B65B 11/48 (2006.01), B65D 85/10 (2006.01), B65D 71/08 (2006.01)  
(54) MÉTODO PARA FORMAR UM AGRUPAMENTO DE PACOTES ORDENADOS LADO A LADO, E, AGRUPAMENTO DE PACOTES ORDENADOS LADO A LADO  
(73) INNOVIA FILMS LIMITED (GB)  
(72) SHALENDRA SINGH  
Prazo de Validade: 20 (vinte) anos contados a partir de 01/06/2012, observadas as condições legais.

---

**(11) BR 11 2013 034068-1 B1** Código 16.1 - Concessão de Patente ou Certificado de Adição de Invenção  
(22) 10/05/2012  
(30) 30/06/2011 US 13/172,978  
(51) G06F 9/54 (2006.01)  
(54) FACILITAÇÃO DE COMUNICAÇÃO ENTRE ESPAÇOS ISOLADOS DE MEMÓRIA DE UM AMBIENTE DE COMUNICAÇÕES  
(73) INTERNATIONAL BUSINESS MACHINE CORPORATION (US)  
(72) ANGELO MACCHIANO; RICHARD TARCZA; ALEXANDRA WINTER; GUSTAV SITTMANN III  
Prazo de Validade: 20 (vinte) anos contados a partir de 10/05/2012, observadas as condições legais.

---

**(11) BR 11 2014 002500-2 B1** Código 16.1 - Concessão de Patente ou Certificado de Adição de Invenção  
(22) 08/08/2012  
(30) 10/08/2011 RU 2011134823  
(51) A61B 5/117 (2016.01), G06K 9/78 (2006.01)  
(54) SISTEMA PARA REGISTRAR PADRÕES DE BORDA  
(73) ABILMA LIMITED LIABILITY COMPANY (RU)  
(72) ANTON SERGEEVICH PRYTKOV  
Prazo de Validade: 20 (vinte) anos contados a partir de 08/08/2012, observadas as condições legais.

---

**(11) BR 11 2014 004549-6 B1** Código 16.1 - Concessão de Patente ou Certificado de Adição de Invenção  
(22) 26/08/2012  
(30) 26/08/2011 US 61/527,989  
(51) B25B 13/46 (2006.01), B25B 17/02 (2006.01), B25B 21/00 (2006.01)  
(54) APARELHO PARA APERTAR FIXADORES ROSQUEADOS E ACESSÓRIO DE ARTICULAÇÃO

---

(73) HYTORC DIVISION UNEX CORPORATION (US)

(72) CALVIN A. BONAS; PETER KOPPENHOEFER

Prazo de Validade: 20 (vinte) anos contados a partir de 26/08/2012, observadas as condições legais.

---

**(11) BR 11 2014 006821-6 B1**

Código 16.1 - Concessão de Patente ou Certificado de Adição de Invenção

(22) 19/09/2012

(30) 23/09/2011 EP 11182431.4

(51) H01B 17/14 (2006.01)

(54) ARRANJO DE SUPRESSOR DE SOBRETENSÕES

(73) ABB TECHNOLOGY AG (CH)

(72) ANDERS KÄMPE; DANIEL JOHANSSON

Prazo de Validade: 20 (vinte) anos contados a partir de 19/09/2012, observadas as condições legais.

---

**(11) BR 11 2014 007625-1 B1**

Código 16.1 - Concessão de Patente ou Certificado de Adição de Invenção

(22) 25/09/2012

(30) 29/09/2011 SE 11508975

(51) B25B 13/48 (2006.01), B25B 13/06 (2006.01)

(54) FERRAMENTA DE INSTALAÇÃO E REMOÇÃO DE MEIOS DE PARAFUSO EM UM LADO TRASEIRO DE UM OBJETO

(73) SCANIA CV AB (SE)

(72) PATRIK RÖNNQVIST; CONNY LÖFHOLM

Prazo de Validade: 20 (vinte) anos contados a partir de 25/09/2012, observadas as condições legais.

---

**(11) BR 11 2014 007939-0 B1**

Código 16.1 - Concessão de Patente ou Certificado de Adição de Invenção

(22) 03/10/2012

(30) 03/10/2011 FR 1158922

(51) C12R 1/125 (2006.01), C12P 7/64 (2006.01), C12P 21/00 (2006.01)

(54) MICOSUBTILINA E COMPOSIÇÃO COMPREENDENDO A MESMA

(73) UNIVERSITÉ DE LILLE 1 - SCIENCES ET TECHNOLOGIES - USTL (FR)

(72) FRANÇOIS COUTTE; PHILIPPE JACQUES; DIDIER LECOUTURIER; JEAN-SÉBASTIEN GUEZ; PASCAL DHULSTER; VALÉRIE LECLÈRE; MAX BÉCHET

Prazo de Validade: 20 (vinte) anos contados a partir de 03/10/2012, observadas as condições legais.

---

**(11) BR 11 2014 009070-0 B1**

Código 16.1 - Concessão de Patente ou Certificado de Adição de Invenção

(22) 12/10/2012

(30) 14/10/2011 US 61/547.207

(51) C07D 207/20 (2006.01), C07D 207/24 (2006.01), C07D 487/04 (2006.01),

C07D 401/12 (2006.01), C07D 409/12 (2006.01), C07D 413/12 (2006.01), C07D

---

519/00 (2006.01), C07D 207/27 (2006.01), A61K 31/5517 (2006.01), A61P 35/00 (2006.01)

(54) MÉTODO DE SÍNTESE E INTERMEDIÁRIOS ÚTEIS NA PREPARAÇÃO DE PIRROLOBENZO-DIAZEPINAS

(73) MEDIMMUNE LIMITED (GB)

(72) PHILIP WILSON HOWARD; ARNAUD TIBERGHEN

Prazo de Validade: 20 (vinte) anos contados a partir de 12/10/2012, observadas as condições legais.

---

**(11) BR 11 2014 009415-2 B1**

Código 16.1 - Concessão de Patente ou Certificado de Adição de Invenção  
(22) 18/10/2012

(30) 19/10/2011 US 61/548,939

(51) A61K 31/00 (2006.01), A61K 49/00 (2006.01), C07F 5/02 (2006.01), A61P 35/00 (2006.01)

(54) COMPOSIÇÃO FARMACÊUTICA, COMPOSTO INIBIDOR DE ARGINASE E SEUS USOS

(73) MARS, INCORPORATED (US)

(72) MICHAEL VAN ZANDT; ADAM GOLEBIOWSKI; MIN KOO JI; DARREN WHITEHOUSE; TODD RYDER; RAYMOND PAUL BECKETT

Prazo de Validade: 20 (vinte) anos contados a partir de 18/10/2012, observadas as condições legais.

---

**(11) BR 11 2014 012670-4 B1**

Código 16.1 - Concessão de Patente ou Certificado de Adição de Invenção  
(22) 22/11/2012

(30) 25/11/2011 JP 2011-258329; 25/11/2011 JP 2011-258328; 22/11/2012 JP 2012-255811

(51) C01B 39/48 (2006.01), B01J 29/70 (2006.01), C07B 61/00 (2006.01), C07C 4/06 (2006.01), C07C 11/06 (2006.01)

(54) ZEÓLITA TIPO B, CATALISADOR DE CRAQUEAMENTO CATALÍTICO PARA A PARAFINA E MÉTODO DE PRODUÇÃO DE UMA ZEÓLITA TIPO B

(73) NATIONAL UNIVERSITY CORPORATION YOKOHAMA NATIONAL UNIVERSITY (JP) ; THE UNIVERSITY OF TOKYO (JP) ; MITSUI MINING & SMELTING CO., LTD. (JP)

(72) YOSHIHIRO KUBOTA; SATOSHI INAGAKI; RAITA KOMATSU; KEIJI ITABASHI; TATSUYA OKUBO; TOYOHICO HIEDA

Prazo de Validade: 20 (vinte) anos contados a partir de 22/11/2012, observadas as condições legais.

---

**(11) BR 11 2014 013089-2 B1**

Código 16.1 - Concessão de Patente ou Certificado de Adição de Invenção  
(22) 30/11/2012

(30) 01/12/2011 EP 11191475.0

(51) A61B 7/00 (2006.01), A61B 5/026 (2006.01), A61B 5/0402 (2006.01), A61B 5/053 (2021.01), A61B 5/0444 (2006.01), A61B 5/0488 (2006.01)

(54) MÉTODO E SISTEMA PARA MONITORAR UMA MULHER GRÁVIDA OU

---

UM FETO EM UMA MULHER GRÁVIDA

(73) AALBORG UNIVERSITET (DK)

(72) BIRTHE IRENE DINESEN; DIANA KJÆR THING RIKNAGEL; JOHANNES JAN STRUIJK

Prazo de Validade: 20 (vinte) anos contados a partir de 30/11/2012, observadas as condições legais.

---

**(11) BR 11 2014 013335-2 B1**

Código 16.1 - Concessão de Patente ou Certificado de Adição de Invenção

(22) 29/11/2012

(30) 12/04/2012 US 13/445,560

(51) H04R 3/00 (2006.01)

(54) APARELHO E MÉTODO PARA POSICIONAMENTO DE MICROFONE COM BASE EM UMA DENSIDADE DE POTÊNCIA ESPACIAL

(73) FRAUNHOFER-GESELLSCHAFT ZUR FÖRDERUNG DER ANGEWANDTEN FORSCHUNG E.V. (DE)

(72) DEL GALDO, GIOVANNI; THIERGART, OLIVER; KÜCH, FABIAN; HABETS, EMANUEL; CRACIUN, ALEXANDRA

Prazo de Validade: 20 (vinte) anos contados a partir de 29/11/2012, observadas as condições legais.

---

**(11) BR 11 2014 015215-2 B1**

Código 16.1 - Concessão de Patente ou Certificado de Adição de Invenção

(22) 21/12/2012

(30) 21/12/2011 KR 10-2011-0139527

(51) C12N 15/52 (2006.01), C12N 15/63 (2006.01), C12N 15/74 (2006.01), C12P 13/08 (2006.01)

(54) MICRORGANISMO PRODUTOR DE LISINA E MÉTODO PARA A PRODUÇÃO DE L-LISINA

(73) CJ CHEILJEDANG CORPORATION (KR)

(72) KWANG HO LEE; SANG JO LIM; JUN OK MOON; JAE WOO JANG; SU JIN PARK; SANG HEE PARK

Prazo de Validade: 20 (vinte) anos contados a partir de 21/12/2012, observadas as condições legais.

---

**(11) BR 11 2014 017195-5 B1**

Código 16.1 - Concessão de Patente ou Certificado de Adição de Invenção

(22) 29/01/2013

(30) 31/01/2012 US 61/592,700

(51) C08L 101/10 (2006.01), C09D 201/10 (2006.01)

(54) COMPOSIÇÃO TERMOPLÁSTICA RETICULÁVEL SEMICONDUTORA LIVRE DE PERÓXIDO, PROCESSO PARA PREPARAR UM ARTIGO TERMOPLÁSTICO SEMICONDUTOR RETICULADO, PROCESSO EM-LINHA PARA PREPARAR UMA COMPOSIÇÃO RETICULÁVEL E GRÂNULO

(73) DOW GLOBAL TECHNOLOGIES LLC (US)

(72) MOHAMED ESSEGHIR; JEFFREY M. COGEN; SAURAV S. SENGUPTA; NEIL W. DUNCHUS

---

Prazo de Validade: 20 (vinte) anos contados a partir de 29/01/2013, observadas as condições legais.

---

**(11) BR 11 2014 017731-7 B1**

Código 16.1 - Concessão de Patente ou Certificado de Adição de Invenção

(22) 07/02/2013

(30) 28/03/2012 US 13/432582

(51) H01R 12/00 (2006.01)

(54) CONJUNTO ELÉTRICO

(73) DEERE & COMPANY (US)

(72) Jeffrey S. Duppong

Prazo de Validade: 20 (vinte) anos contados a partir de 07/02/2013, observadas as condições legais.

---

**(11) BR 11 2014 018037-7 B1**

Código 16.1 - Concessão de Patente ou Certificado de Adição de Invenção

(22) 07/01/2013

(30) 27/01/2012 DE 10 2012 201 219.2

(51) B62D 35/00 (2006.01)

(54) ELEMENTO DE GUIAMENTO DE AR PARA APRIMORAMENTO DO FLUXO SOBRE UMA FOLGA ENTRE UM VEÍCULO TRATOR E UM VEÍCULO REBOQUE

(73) JOST-WERKE GMBH (DE)

(72) JOSÉ MANUEL ALGÜERA GALLEGO; MARTIN RICHTER

Prazo de Validade: 20 (vinte) anos contados a partir de 07/01/2013, observadas as condições legais.

---

**(11) BR 11 2014 018340-6 B1**

Código 16.1 - Concessão de Patente ou Certificado de Adição de Invenção

(22) 14/03/2013

(30) 16/03/2012 FR 1200802

(51) H01H 33/22 (2006.01), H01B 3/56 (2006.01), H02B 13/055 (2006.01)

(54) UTILIZAÇÃO DE UM MEIO GASOSO E APARELHO ELÉTRICO DE MÉDIA TENSÃO

(73) SCHNEIDER ELECTRIC INDUSTRIES SAS (FR)

(72) DANIEL PICCOZ; ROMAIN MALADEN; MANUEL DA COSTA FERREIRA

Prazo de Validade: 20 (vinte) anos contados a partir de 14/03/2013, observadas as condições legais.

---

**(11) BR 11 2014 018523-9 B1**

Código 16.1 - Concessão de Patente ou Certificado de Adição de Invenção

(22) 28/01/2013

(30) 27/01/2012 US 61/591,437

(51) B01D 53/46 (2006.01), B01D 53/92 (2006.01), F01N 3/00 (2006.01), F23J 15/02 (2006.01), A01G 7/02 (2006.01), C05F 11/00 (2006.01), C01B 32/16 (2017.01), B82Y 40/00 (2011.01)

(54) PROCESSO PARA PRODUÇÃO DE NANOTUBOS DE CARBONO PARA

---

ESTIMULAR O CRESCIMENTO DE MICRORGANISMOS DE SOLO E PLANTA  
PRODUZIDOS A PARTIR DE EMISSÕES DE COMBUSTÃO INTERNA

(73) N/C QUEST INC. (CA)

(72) GARY LEWIS

Prazo de Validade: 20 (vinte) anos contados a partir de 28/01/2013, observadas  
as condições legais.

---

**(11) BR 11 2014 018852-1 B1**

Código 16.1 - Concessão de Patente ou Certificado de Adição de Invenção

(22) 30/01/2013

(30) 30/01/2012 US 61/592,465

(51) H02K 1/18 (2006.01), H02K 5/24 (2006.01)

(54) MOTOR E MÉTODO DE REDUÇÃO DE VIBRAÇÃO PARA UM MOTOR

(73) REGAL BELOIT AMERICA, INC. (US)

(72) NENGAN ZHENG

Prazo de Validade: 20 (vinte) anos contados a partir de 30/01/2013, observadas  
as condições legais.

---

**(11) BR 11 2014 018944-7 B1**

Código 16.1 - Concessão de Patente ou Certificado de Adição de Invenção

(22) 07/02/2013

(30) 13/02/2012 US 61/597,895

(51) C08G 18/48 (2006.01), C08G 18/76 (2006.01), C08G 18/10 (2006.01),  
C08G 18/12 (2006.01), C08G 18/32 (2006.01), C08G 18/40 (2006.01), C08G  
18/44 (2006.01)

(54) REVESTIMENTO ELASTOMÉRICO PARA CILINDROS DE FABRICAÇÃO  
DE PAPEL OU CILINDROS DE DECAPAGEM ÁCIDA E ESTEIRA DE PRENSA  
DE CALÇADO PARA FABRICAÇÃO DE PAPEL

(73) DOW GLOBAL TECHNOLOGIES LLC (US)

(72) ASFAR NURUL CHOWDHURY; MARCIN GRIGORIEW; KAORU AOU;  
HARPREET SINGH; WILLIAM H. HEATH; AMARNATH SINGH

Prazo de Validade: 20 (vinte) anos contados a partir de 07/02/2013, observadas  
as condições legais.

---

**(11) BR 11 2014 018952-8 B1**

Código 16.1 - Concessão de Patente ou Certificado de Adição de Invenção

(22) 13/02/2013

(30) 15/02/2012 FI 20125167

(51) F02F 1/00 (2006.01), F02F 1/16 (2006.01), F02F 3/22 (2006.01), F01P  
3/02 (2006.01), F01P 3/06 (2006.01)

(54) ARRANJO DE REFRIGERAÇÃO PARA UM PISTÃO RECIPROCANTE DE  
UM MOTOR DE COMBUSTÃO INTERNA

(73) WÄRTSILÄ FINLAND OY (FI)

(72) HANNU NURMI; JORMA KUITUNEN

Prazo de Validade: 20 (vinte) anos contados a partir de 13/02/2013, observadas  
as condições legais.

---

<b>(11) BR 11 2014 019783-0 B1</b>	Código 16.1 - Concessão de Patente ou Certificado de Adição de Invenção (22) 04/02/2013 (30) 13/02/2012 US 13/371,479 (51) G06F 9/06 (2006.01), G06F 9/30 (2018.01), G06F 9/44 (2018.01) (54) MÉTODO PARA GERAR CÓDIGO IMPLEMENTADO POR UM COMPUTADOR E SISTEMA EM UM AMBIENTE DE COMPUTAÇÃO PARA GERAÇÃO DE CÓDIGO (73) MICROSOFT TECHNOLOGY LICENSING, LLC (US) (72) JOMO FISHER; MICHAEL WAYNE JACKSON; YUNUS KILIC; STEVEN EDWARD LUCCO; JESSE D. MCGATHA; JEDRZEI Z. MIADOWICZ; STEVEN J. STEINER Prazo de Validade: 20 (vinte) anos contados a partir de 04/02/2013, observadas as condições legais.
<b>(11) BR 11 2014 020212-5 B1</b>	Código 16.1 - Concessão de Patente ou Certificado de Adição de Invenção (22) 15/02/2013 (30) 17/02/2012 US 61/600,324 (51) C07D 401/04 (2006.01), C07D 401/10 (2006.01), C07D 401/14 (2006.01), C07D 413/10 (2006.01), C07D 241/26 (2006.01), A61K 31/444 (2006.01), A61K 31/497 (2006.01), A61P 33/06 (2006.01) (54) AMINOPIRAZINA, FORMULAÇÃO FARMACÊUTICA, MÉTODO PARA PREVENIR OU TRATAR MALÁRIA EM UM PACIENTE, PROCESSO PARA A PREPARAÇÃO DE UM DERIVADO DE AMINOPIRAZINA, E, INTERMEDIÁRIO (73) UNIVERSITY OF CAPE TOWN (ZA) ; MMV MEDICINES FOR MALARIA VENTURE (CH) (72) YASSIR YOUNIS; KELLY CHIBALE; MICHAEL JOHN WITTY; DAVID WATERSON Prazo de Validade: 20 (vinte) anos contados a partir de 15/02/2013, observadas as condições legais.
<b>(11) BR 11 2014 020278-8 B1</b>	Código 16.1 - Concessão de Patente ou Certificado de Adição de Invenção (22) 15/02/2013 (30) 17/02/2012 FR 1251494 (51) B63G 8/39 (2006.01), G10K 11/00 (2006.01) (54) ESTRUTURA DE SUBMARINO (73) DCNS (FR) (72) CHRISTIAN AUDOLY; FRANÇOIS REYNARD Prazo de Validade: 20 (vinte) anos contados a partir de 15/02/2013, observadas as condições legais.
<b>(11) BR 11 2014 020461-6 B1</b>	Código 16.1 - Concessão de Patente ou Certificado de Adição de Invenção (22) 20/02/2013 (30) 20/02/2012 NO 20120174

---

(51) H01B 7/42 (2006.01), H01B 9/00 (2006.01), H01B 7/14 (2006.01)

(54) DISPOSITIVO DE ARREFECIMENTO DE CABOS ELÉTRICOS, CABOS DE LIGAÇÃO E CABOS

(73) AKER SOLUTIONS AS (NO)

(72) OLE A. HEGGDAL

Prazo de Validade: 20 (vinte) anos contados a partir de 20/02/2013, observadas as condições legais.

---

**(11) BR 11 2014 020852-2 B1**

Código 16.1 - Concessão de Patente ou Certificado de Adição de Invenção

(22) 26/02/2013

(30) 27/02/2012 JP 2012-040141

(51) C12N 15/09 (2006.01), C12N 1/19 (2006.01), C12N 1/21 (2006.01), C12N 9/04 (2006.01), C12P 5/00 (2006.01)

(54) MÉTODO PARA A PRODUÇÃO DE UM HIDROCARBONETO

(73) TOYOTA JIDOSHA KABUSHIKI KAISHA (JP)

(72) MASAYOSHI MURAMATSU; MASAKASU ITO

Prazo de Validade: 20 (vinte) anos contados a partir de 26/02/2013, observadas as condições legais.

---

**(11) BR 11 2014 021549-9 B1**

Código 16.1 - Concessão de Patente ou Certificado de Adição de Invenção

(22) 27/02/2013

(30) 02/03/2012 JP 2012-046443

(51) G02B 6/44 (2006.01)

(54) FITA DE FIBRA ÓPTICA E CABO DE FIBRA ÓPTICA ALOJANDO A FITA DE FIBRA ÓPTICA

(73) FUJIKURA LTD. (JP) ; NIPPON TELEGRAPH AND TELEPHONE CORPORATION (JP)

(72) MIZUKI ISAJI; YOSHIE SAJIMA; KEN OSATO; NAOKI OKADA; TAKASHI MATSUZAWA; YUKIKO TAKE; YUSUKE YAMADA; SHINYA HAMAGUCHI; DAISUKE KAKUTA; HISAAKI NAKANE

Prazo de Validade: 20 (vinte) anos contados a partir de 27/02/2013, observadas as condições legais.

---

**(11) BR 11 2014 021609-6 B1**

Código 16.1 - Concessão de Patente ou Certificado de Adição de Invenção

(22) 08/02/2013

(30) 05/03/2012 US 13/412,103

(51) A61F 13/472 (2006.01), A61F 13/47 (2006.01), A61F 13/53 (2006.01)

(54) ARTIGO ABSORVENTE COM ESTRUTURA ADAPTÁVEL AO CORPO REBAIXADA

(73) KIMBERLY-CLARK WORLDWIDE, INC. (US)

(72) JESSICA ANNETTE IVES DIERINGER; CHERI LEE SCHULTZ

Prazo de Validade: 20 (vinte) anos contados a partir de 08/02/2013, observadas as condições legais.



---

<b>(11) BR 11 2014 021720-3 B1</b>	<p>Código 16.1 - Concessão de Patente ou Certificado de Adição de Invenção (22) 03/05/2012 (30) 03/03/2011 AU 2011900756 (51) A01N 25/34 (2006.01), A01N 59/02 (2006.01), A01N 59/18 (2006.01), A01N 25/02 (2006.01), A01N 59/06 (2006.01), A01N 59/26 (2006.01), A01N 55/08 (2006.01), A01N 59/14 (2006.01), C05G 1/00 (2006.01), A01N 55/10 (2006.01), A01N 59/16 (2006.01) (54) COMPOSIÇÃO DE FERTILIZANTE FOLIAR, SEU MÉTODO DE FORMULAÇÃO E MÉTODO DE FORNECIMENTO DE UM NUTRIENTE PARA UMA PLANTA (73) THE UNIVERSITY OF QUEENSLAND (AU) (72) LONGBIN HUANG; ANH VAN NGUYEN; VICTOR RUDOLPH; GORDON XU Prazo de Validade: 20 (vinte) anos contados a partir de 03/05/2012, observadas as condições legais.</p>
<b>(11) BR 11 2014 023700-0 B1</b>	<p>Código 16.1 - Concessão de Patente ou Certificado de Adição de Invenção (22) 10/03/2014 (30) 10/04/2013 CN 201310123306.1 (51) H01H 83/10 (2006.01), H01H 71/20 (2006.01), H01H 9/34 (2006.01) (54) DISPOSITIVO DE ALTA SEGURANÇA DE PROTEÇÃO CONTRA SOBRETENSÕES (73) SICHUAN ZHONGGUANG LIGHTNING PROTECTION TECHNOLOGIES CO., LTD. (CN) (72) LI TIANMI; WANG XUEYING; WANG WEI; REN YI; YANG GUOHUA Prazo de Validade: 20 (vinte) anos contados a partir de 10/03/2014, observadas as condições legais.</p>
<b>(11) BR 11 2014 024299-2 B1</b>	<p>Código 16.1 - Concessão de Patente ou Certificado de Adição de Invenção (22) 29/03/2013 (30) 30/03/2012 US 13/436,616 (51) B60C 23/04 (2006.01) (54) CONEXÃO DE CIRCUITO COMPLETO DE PRESSÃO DE PNEUMÁTICO DE AVIÃO (73) ELDEC CORPORATION (US) (72) JEFF LAMPING; IGAL GONIODSKY Prazo de Validade: 20 (vinte) anos contados a partir de 29/03/2013, observadas as condições legais.</p>
<b>(11) BR 11 2014 024595-9 B1</b>	<p>Código 16.1 - Concessão de Patente ou Certificado de Adição de Invenção (22) 02/04/2013 (30) 02/04/2012 US 61/618,950; 14/03/2013 US 13/826,832 (51) E21B 10/43 (2006.01), E21B 10/55 (2006.01), E21B 10/56 (2006.01)</p>

---

---

(54) ESTRUTURA DE CORTE E ALARGADOR PARA USO EM UM POÇO SUBTERRÂNEO E MÉTODO PARA ALARGAMENTO DE UM POÇO SUBTERRÂNEO

(73) BAKER HUGHES INCORPORATED (US)

(72) NICHOLAS J. LYONS

Prazo de Validade: 20 (vinte) anos contados a partir de 02/04/2013, observadas as condições legais.

---

**(11) BR 11 2014 025210-6 B1**

Código 16.1 - Concessão de Patente ou Certificado de Adição de Invenção

(22) 10/04/2012

(51) F01N 11/00 (2006.01), F01N 3/20 (2006.01)

(54) MÉTODO DE AUTO DIAGNÓSTICO PARA DIAGNÓSTICO DE UM SISTEMA DE REDUÇÃO CATALÍTICA SELETIVA SCR

(73) VOLVO LASTVAGNAR AB (SE)

(72) NILSSON, HENRIK

Prazo de Validade: 20 (vinte) anos contados a partir de 10/04/2012, observadas as condições legais.

---

**(11) BR 11 2014 025383-8 B1**

Código 16.1 - Concessão de Patente ou Certificado de Adição de Invenção

(22) 11/04/2013

(30) 19/04/2012 FR 1253595

(51) B23P 15/04 (2006.01), F01D 5/14 (2006.01), F04D 29/02 (2006.01), F04D 29/32 (2006.01), B23K 20/02 (2006.01), B21D 53/78 (2006.01)

(54) MÉTODO PARA PRODUZIR UM REFORÇO DE METAL, E, REFORÇO DE METAL

(73) SNECMA (FR)

(72) JEAN-MICHEL FRANCHET; GILLES KLEIN; GILBERT LECONTE; DOMINIQUE MAGNAUDEIX

Prazo de Validade: 20 (vinte) anos contados a partir de 11/04/2013, observadas as condições legais.

---

**(11) BR 11 2014 025713-2 B1**

Código 16.1 - Concessão de Patente ou Certificado de Adição de Invenção

(22) 23/04/2013

(30) 23/04/2012 EP 12 165134.3

(51) C12N 15/01 (2006.01), A23C 9/12 (2006.01), C12N 1/20 (2006.01), C12R 1/225 (2006.01)

(54) LINHAGEM DE BACTÉRIAS DE ÁCIDO LÁCTICO, COMPOSIÇÃO COMPREENDENDO A MESMA, USO E MÉTODO PARA A PREPARAÇÃO DA REFERIDA LINHAGEM, MÉTODO PARA A PREPARAÇÃO UM PRODUTO DE LEITE FERMENTADO E PRODUTO DE LEITE FERMENTADO

(73) CHR. HANSEN A/S (DK)

(72) ERIC JOHANSEN; KIM IB SOERENSEN; ANNETTE KIBENICH

Prazo de Validade: 20 (vinte) anos contados a partir de 23/04/2013, observadas

---

as condições legais.

---

**(11) BR 11 2014 025801-5 B1** Código 16.1 - Concessão de Patente ou Certificado de Adição de Invenção  
(22) 15/03/2013  
(30) 19/04/2012 EP 12290139.0  
(51) C09D 5/04 (2006.01), C09D 7/00 (2018.01), C09D 101/02 (2006.01)  
(54) COMPOSIÇÕES PARA TINTA E TINTA EM LATA  
(73) IMERYS MINERALS LIMITED (GB)  
(72) JONATHAN PHIPPS; SOPHIE BOURGOIN; ANNABELLE HUGUETTE RENÉE LEGRIX; GEMMA VINNICOMBE  
Prazo de Validade: 20 (vinte) anos contados a partir de 15/03/2013, observadas as condições legais.

---

**(11) BR 11 2014 025802-3 B1** Código 16.1 - Concessão de Patente ou Certificado de Adição de Invenção  
(22) 17/04/2012  
(51) F01N 13/18 (2010.01), B60R 25/00 (2013.01)  
(54) DISPOSITIVO PARA PREVENÇÃO DE ROUBO DE UM PRIMEIRO COMPONENTE DE VEÍCULO, DISPOSIÇÃO DE VEÍCULO, E VEÍCULO QUE COMPREENDE A DISPOSIÇÃO DE VEÍCULO  
(73) VOLVO LASTVAGNAR AB (SE)  
(72) WAHLSTRÖM, GERT-OVE; DANSUND, CHRISTIAN  
Prazo de Validade: 20 (vinte) anos contados a partir de 17/04/2012, observadas as condições legais.

---

**(11) BR 11 2014 026126-1 B1** Código 16.1 - Concessão de Patente ou Certificado de Adição de Invenção  
(22) 23/04/2013  
(30) 25/04/2012 FR 1253776  
(51) B60F 3/00 (2006.01)  
(54) VEÍCULO ANFÍBIO  
(73) IGUANA YACHTS (FR)  
(72) ANTOINE BRUGIDOU  
Prazo de Validade: 20 (vinte) anos contados a partir de 23/04/2013, observadas as condições legais.

---

**(11) BR 11 2014 026294-2 B1** Código 16.1 - Concessão de Patente ou Certificado de Adição de Invenção  
(22) 25/04/2013  
(30) 25/04/2012 US 61/638,267  
(51) C12N 15/85 (2006.01), C12N 15/90 (2006.01), C07K 14/715 (2006.01)  
(54) MÉTODO PARA MODIFICAR UM LÓCUS GENÔMICO ALVO EM UMA CÉLULA TRONCO EMBRIONÁRIA (ES) DE CAMUNDONGO  
(73) REGENERON PHARMACEUTICALS, INC. (US)  
(72) DAVID FRENDEWEY; WOJTEK AUERBACH; DAVID M. VALENZUELA; GEORGE D. YANCOPOULOS; KA-MAN VENUS LAI

---

Prazo de Validade: 20 (vinte) anos contados a partir de 25/04/2013, observadas as condições legais.

---

**(11) BR 11 2014 026735-9 B1**

Código 16.1 - Concessão de Patente ou Certificado de Adição de Invenção

(22) 25/04/2013

(30) 27/04/2012 US 61/639820

(51) C12Q 1/68 (2018.01), G01N 33/53 (2006.01), G01N 33/48 (2006.01), G01N 33/543 (2006.01)

(54) APARELHO DE PROCESSAMENTO DE AMOSTRA BIOLÓGICA, E, MÉTODO PARA OPERAR UM APARELHO DE PROCESSAMENTO DE AMOSTRA

(73) CEPHEID (US)

(72) JOHN L. BISHOP

Prazo de Validade: 20 (vinte) anos contados a partir de 25/04/2013, observadas as condições legais.

---

**(11) BR 11 2014 026827-4 B1**

Código 16.1 - Concessão de Patente ou Certificado de Adição de Invenção

(22) 02/05/2013

(30) 02/05/2012 FR 1254028

(51) F01D 25/28 (2006.01), F02C 7/20 (2006.01), B25B 13/48 (2006.01), F01D 5/06 (2006.01), F01D 25/16 (2006.01)

(54) FERRAMENTA DE DESAPARAFUSAMENTO, E, MÉTODO PARA DESPARAFUSAR A PORCA DE CONEXÃO DO ROTOR DE HP DE UMA TURBINA DE DOIS CARRETÉIS

(73) SNECMA (FR)

(72) FABRICE TAILPIED; MICHEL BERTIN; JEAN-MICHEL COUTURE; HERVÉ DAGRON; ROLAND MANCHON; CÉDRIC MUSTIERE

Prazo de Validade: 20 (vinte) anos contados a partir de 02/05/2013, observadas as condições legais.

---

**(11) BR 11 2014 027206-9 B1**

Código 16.1 - Concessão de Patente ou Certificado de Adição de Invenção

(22) 01/05/2012

(51) G01M 3/02 (2006.01), G01M 3/28 (2006.01), G01M 3/32 (2006.01)

(54) DISPOSITIVO DE DETECÇÃO DE VAZAMENTO DE FLUIDOS

(73) CTR MANUFACTURING INDUSTRIES LIMITED (IN)

(72) Vijaykumar, K. WAKCHAURE

Prazo de Validade: 20 (vinte) anos contados a partir de 01/05/2012, observadas as condições legais.

---

**(11) BR 11 2014 028288-9 B1**

Código 16.1 - Concessão de Patente ou Certificado de Adição de Invenção

(22) 14/05/2013

(30) 15/05/2012 FR 1254450; 13/12/2012 FR 1262020

(51) A45D 44/00 (2006.01), A41G 5/02 (2006.01)

---

(54) DISPOSITIVO PARA DISPENSAR CÍLIOS ARTIFICIAIS E CONJUNTO PARA APLICAR CÍLIOS ARTIFICIAIS

(73) ALBEA SERVICES (FR)

(72) BORIS BROUILLET; OSVALDO URESTI

Prazo de Validade: 20 (vinte) anos contados a partir de 14/05/2013, observadas as condições legais.

---

**(11) BR 11 2014 028535-7 B1**

Código 16.1 - Concessão de Patente ou Certificado de Adição de Invenção

(22) 22/05/2013

(30) 24/05/2012 KR 10-2012-0055359

(51) D06F 39/02 (2006.01)

(54) DISPOSITIVO DE ALIMENTAÇÃO DE DETERGENTE, E MÁQUINA DE LAVAR

(73) SAMSUNG ELECTRONICS CO., LTD. (KR)

(72) YONG KWON KIM; YONGJIE JIN; SANG UP LEE

Prazo de Validade: 20 (vinte) anos contados a partir de 22/05/2013, observadas as condições legais.

---

**(11) BR 11 2014 028748-1 B1**

Código 16.1 - Concessão de Patente ou Certificado de Adição de Invenção

(22) 23/05/2013

(30) 25/05/2012 JP 2012-119582

(51) C12N 9/02 (2006.01), C12N 9/96 (2006.01)

(54) MÉTODOS PARA ESTABILIZAR E PARA PRESERVAR UMA OXIDASE DO ÁCIDO ASCÓRBICO

(73) HITACHI CHEMICAL DIAGNOSTICS SYSTEMS CO., LTD. (JP)

(72) KENTA KINJO; TOMOKO ARATAKE

Prazo de Validade: 20 (vinte) anos contados a partir de 23/05/2013, observadas as condições legais.

---

**(11) BR 11 2014 029045-8 B1**

Código 16.1 - Concessão de Patente ou Certificado de Adição de Invenção

(22) 05/06/2013

(30) 07/06/2012 US 61/656,931; 15/03/2013 US 13/843,962

(51) G06F 17/00 (2019.01)

(54) MÉTODO, MEIO LEGÍVEL POR COMPUTADOR NÃO TRANSITÓRIO E DISPOSITIVO DE COMPUTAÇÃO.

(73) APPLE INC. (US)

(72) CHANAKA G. KARUNAMUNI; MARCEL VAN OS; SCOTT HERZ; ELIZA BLOCK; GLEN W. STEELE; KEN FERRY; PETER LAURENS

Prazo de Validade: 20 (vinte) anos contados a partir de 05/06/2013, observadas as condições legais.

---

**(11) BR 11 2014 029343-0 B1**

Código 16.1 - Concessão de Patente ou Certificado de Adição de Invenção

(22) 07/06/2013

---

	<p>(30) 08/06/2012 IT FI2012A000113</p> <p>(51) F04B 39/10 (2006.01), F04B 39/14 (2006.01), F04B 53/10 (2006.01), F04B 53/22 (2006.01), B23P 19/04 (2006.01), B25B 27/24 (2006.01)</p> <p>(54) DISPOSITIVO PARA REMOVER UM CONJUNTO DE VÁLVULA E GAIOLA DE UM ALOJAMENTO DE VÁLVULA</p> <p>(73) NUOVO PIGNONE SRL (IT)</p> <p>(72) TOMMASO BRESCHI; ANDREA TENZE; ELENA GALLINA; FILIPPO ERBAGGIO BRACCIALI</p> <p>Prazo de Validade: 20 (vinte) anos contados a partir de 07/06/2013, observadas as condições legais.</p>
<b>(11) BR 11 2014 029570-0 B1</b>	<p>Código 16.1 - Concessão de Patente ou Certificado de Adição de Invenção</p> <p>(22) 23/05/2013</p> <p>(30) 28/05/2012 SE 1250544-2</p> <p>(51) F16C 35/04 (2006.01), B60K 17/16 (2006.01), F16H 48/00 (2012.01), F16H 57/021 (2012.01), F16H 57/037 (2012.01)</p> <p>(54) ENGRENAGEM DE EIXO ACIONADA PARA UM VEÍCULO MOTORIZADO</p> <p>(73) SCANIA CV AB (SE)</p> <p>(72) STEFAN KARLSSON</p> <p>Prazo de Validade: 20 (vinte) anos contados a partir de 23/05/2013, observadas as condições legais.</p>
<b>(11) BR 11 2014 029915-3 B1</b>	<p>Código 16.1 - Concessão de Patente ou Certificado de Adição de Invenção</p> <p>(22) 24/05/2013</p> <p>(30) 01/06/2012 US 61/654,638; 21/12/2012 US 13/725,925</p> <p>(51) G06F 3/01 (2006.01), G06F 3/048 (2013.01), G06F 9/44 (2018.01)</p> <p>(54) MÉTODO PARA GERAR UMA INTERFACE QUE É APERFEIÇOADA PARA UM PRESENTE CONTEXTO, MÍDIA DE ARMAZENAMENTO EM COMPUTADOR E DISPOSITIVO DE COMPUTAÇÃO</p> <p>(73) MICROSOFT TECHNOLOGY LICENSING, LLC (US)</p> <p>(72) SHIRAZ J. CUPALA; MARIO ESPOSITO; CYRUS KANGA; KATHLEEN PATRICIA MULCAHY; MATTHEW ALAN MEDAK; NEIL WARREN BLACK; ALEXANDER D. TUDOR; ERIC CHRISTOPHER VOREIS; WILLIAM F. SCHIEFELBEIN; ZHANGWEI XU; KENNETH ALAN LOBB; RONALD OSWIN PESSNER JR.; JASON ROBERT TUCK; HEATHER GRANTHAM BRODIE; SZYMON PIOTR STACHNIAK; JOHN DARREN ELLIOTT; CLINTON CHI-WEN WOON; RUSSELL P. SONGCO; HOWARD B. NAGER; JOSHUA C. ZANA; MARC VICTOR HADDAH; ALEXANDER JAMES SOULE</p> <p>Prazo de Validade: 20 (vinte) anos contados a partir de 24/05/2013, observadas as condições legais.</p>
<b>(11) BR 11 2014 030318-5 B1</b>	<p>Código 16.1 - Concessão de Patente ou Certificado de Adição de Invenção</p> <p>(22) 18/06/2013</p> <p>(30) 19/06/2012 IT CO2012A000033</p>

---

(51) F16C 32/04 (2006.01), H02K 5/128 (2006.01)

(54) CONJUNTO DE IMÃ ENCAPSULADO, MÉTODO DE PURGA DE UM INTERVALO, MÁQUINA ROTATIVA E INSTALAÇÃO DE ÓLEO/GÁS

(73) NUOVO PIGNONE SRL (IT)

(72) LUCA LOMBARDI

Prazo de Validade: 20 (vinte) anos contados a partir de 18/06/2013, observadas as condições legais.

---

**(11) BR 11 2014 030653-2 B1**

Código 16.1 - Concessão de Patente ou Certificado de Adição de Invenção

(22) 11/06/2013

(30) 11/06/2012 EP 12171543.7

(51) B66C 1/18 (2006.01)

(54) ARTIGO COM FORMATO CONTÍNUO, MÉTODO DE OBTENÇÃO DO MESMO E USO DO ARTIGO OU DO MÉTODO DE OBTENÇÃO

(73) DSM IP ASSETS B.V. (NL)

(72) RIGOBERT BOSMAN; DIETRICH WIENKE; JOHANNA GERTRUDA KERSJES; JOZEF SIEGFRIED JOHANNES HOMMINGA; ROELOF MARISSSEN; CHRISTIAAN HENRI PETER DIRKS

Prazo de Validade: 20 (vinte) anos contados a partir de 11/06/2013, observadas as condições legais.

---

**(11) BR 11 2014 030656-7 B1**

Código 16.1 - Concessão de Patente ou Certificado de Adição de Invenção

(22) 08/06/2012

(51) E21B 43/04 (2006.01), E21B 43/08 (2006.01), E21B 17/01 (2006.01)

(54) DISPOSITIVOS DE INGRESSO DE TUBO DE DERIVAÇÃO E MÉTODO DE ENCHIMENTO COM CASCALHO

(73) HALLIBURTON ENERGY SERVICES, INC. (US)

(72) BRANDON THOMAS LEAST; STEPHEN MICHAEL GRECI; JEAN MARC LOPEZ; JAN VEIT; LUKE HOLDERMAN; MAXIME COFFIN; ANDREW PENNO

Prazo de Validade: 20 (vinte) anos contados a partir de 08/06/2012, observadas as condições legais.

---

**(11) BR 11 2014 030737-7 B1**

Código 16.1 - Concessão de Patente ou Certificado de Adição de Invenção

(22) 06/06/2013

(30) 08/06/2012 US 13/491,980

(51) C11D 3/40 (2006.01)

(54) COMPOSIÇÕES DETERGENTES AUTOADESIVAS COM SISTEMAS DE MUDANÇA DE COR

(73) S. C. JOHNSON & SON, INC. (US)

(72) WAYNE M. REES; THOMAS A. STRASH

Prazo de Validade: 20 (vinte) anos contados a partir de 06/06/2013, observadas as condições legais.

---

<b>(11) BR 11 2014 031025-4 B1</b>	<p>Código 16.1 - Concessão de Patente ou Certificado de Adição de Invenção (22) 03/06/2013 (30) 12/06/2012 US 13/494,757 (51) G01R 11/00 (2006.01) (54) MÉTODO EM UM SISTEMA DE PROCESSAMENTO DE DADOS PARA ESTIMAR CONSUMO DE ENERGIA E MEIO NÃO TEMPORÁRIO LEGÍVEL POR COMPUTADOR (73) SIEMENS INDUSTRY, INC. (US) (72) TYRELL CRAIG VAUGHN; COLIN BESTER Prazo de Validade: 20 (vinte) anos contados a partir de 03/06/2013, observadas as condições legais.</p>
<b>(11) BR 11 2014 031261-3 B1</b>	<p>Código 16.1 - Concessão de Patente ou Certificado de Adição de Invenção (22) 10/06/2013 (30) 15/06/2012 US 13/524255 (51) C12P 7/06 (2006.01) (54) COMPOSIÇÃO DE CALDO DE FERMENTAÇÃO, MÉTODO PARA O CONTROLE DE CONTAMINAÇÃO BACTERIANA, MÉTODO PARA A PRODUÇÃO DE ETANOL E MÉTODO PARA O APRIMORAMENTO DO CRESCIMENTO DE CÉLULAS DE ZYMONAS (73) E.I. DU PONT DE NEMOURS AND COMPANY (US) (72) MARIA C. LEANA; BRIAN G. LEFEBVRE Prazo de Validade: 20 (vinte) anos contados a partir de 10/06/2013, observadas as condições legais.</p>
<b>(11) BR 11 2014 031509-4 B1</b>	<p>Código 16.1 - Concessão de Patente ou Certificado de Adição de Invenção (22) 20/06/2013 (30) 21/06/2012 EP 12173053.5 (51) C12Q 1/56 (2006.01), G01N 33/86 (2006.01), G01N 11/14 (2006.01), G01N 33/49 (2006.01) (54) PARA A DETERMINAÇÃO SIMULTÂNEA IN VITRO EM TEMPO REAL DO CURSO DA ATIVIDADE DA ENZIMA PROTEOLÍTICA E DA RESISTÊNCIA DO COÁGULO DE FIBRINA, REÔMETRO ROTATIVO E USO DE UMREÔMETRO ROTATIVO (73) SYNAPSE B.V. (NL) (72) H. BAS DE LAAT; HENDRIK COENRAAD HEMKER; HILDE KELCHTERMANS; LEONIE PELKMANS Prazo de Validade: 20 (vinte) anos contados a partir de 20/06/2013, observadas as condições legais.</p>
<b>(11) BR 11 2014 032661-4 B1</b>	<p>Código 16.1 - Concessão de Patente ou Certificado de Adição de Invenção (22) 14/06/2013 (30) 13/07/2012 US 61/671,525 (51) C08F 210/02 (2006.01), C08F 2/34 (2006.01), C08F 4/64 (2006.01)</p>



---

(54) PROCESSO PARA A PRODUÇÃO DE UM COPOLÍMERO DE ETILENO/ALFA-OLEFINA

(73) UNIVATION TECHNOLOGIES, LLC (US)

(72) F. DAVID HUSSEIN; DANIEL P. ZILKER; KEVIN J. CANN

Prazo de Validade: 20 (vinte) anos contados a partir de 14/06/2013, observadas as condições legais.

---

**(11) BR 11 2015 000128-9 B1**

Código 16.1 - Concessão de Patente ou Certificado de Adição de Invenção  
(22) 29/08/2013

(30) 30/08/2012 JP 2012-189498

(51) A61K 31/44 (2006.01), A61K 31/381 (2006.01), A61K 31/39 (2006.01), A61K 31/415 (2006.01), A61K 31/426 (2006.01), A61K 31/4965 (2006.01), A61K 31/505 (2006.01), A61P 33/00 (2006.01)

(54) AGENTE DE CONTROLE DE ENDOPARASITA PARA UM MAMÍFERO NÃO HUMANO OU UM PÁSSARO

(73) THE UNIVERSITY OF TOKYO (JP) ; NIHON NOHYAKU CO., LTD. (JP)

(72) KIYOSHI KITA; AKIYUKI SUWA; MASATSUGU ODA; KOJI TANAKA

Prazo de Validade: 20 (vinte) anos contados a partir de 29/08/2013, observadas as condições legais.

---

**(11) BR 11 2015 000167-0 B1**

Código 16.1 - Concessão de Patente ou Certificado de Adição de Invenção  
(22) 05/07/2013

(30) 06/07/2012 EP PCT/EP2012/063339; 10/01/2013 DK PA 2013 00019; 10/01/2013 US 61/751,045

(51) A61K 39/395 (2006.01), A61P 35/00 (2006.01), C07K 16/00 (2006.01), C07K 16/28 (2006.01), C07K 16/36 (2006.01)

(54) PROTEÍNA DIMÉRICA, PROTEÍNA, COMPOSIÇÃO, KIT DE PARTES E SEUS USOS, BEM COMO MÉTODO PARA AUMENTAR A OLIGOMERIZAÇÃO EM SOLUÇÃO DE UMA PROTEÍNA DIMÉRICA COMPREENDENDO UM PRIMEIRO E SEGUNDO POLIPEPTÍDEO, CADA UM COMPREENDENDO PELO MENOS AS REGIÕES CH2 E CH3 DE UMA CADEIA PESADA DE IGG1 HUMANA E PROTEÍNA DIMÉRICA VARIANTE

(73) GENMAB B.V. (NL)

(72) ROB N. DE JONG; FRANK BEURSKENS; PAUL PARREN; ARAN FRANK LABRIJN; JANINE SCHUURMAN; ARJEN VLUG; SANDRA VERPLOEGEN

Prazo de Validade: 20 (vinte) anos contados a partir de 05/07/2013, observadas as condições legais.

---

**(11) BR 11 2015 000284-6 B1**

Código 16.1 - Concessão de Patente ou Certificado de Adição de Invenção  
(22) 08/07/2013

(30) 09/07/2012 US 61/669,426

(51) C05C 9/00 (2006.01), C05D 9/02 (2006.01), C05G 3/00 (2020.01)

(54) PROCESSO PARA A PREPARAÇÃO DE UMA EMULSÃO DE PARTÍCULAS DE ENXOFRE ELEMENTAR, E, FERTILIZANTE DE UREIA

---

CONTENDO ENXOFRE ELEMENTAR

(73) SHELL INTERNATIONALE RESEARCH MAATSCHAPPIJ B.V. (NL)

(72) Cyrille Paul Allais; Klaas Jan Hutter; Rafael Alberto Garcia Martinez

Prazo de Validade: 20 (vinte) anos contados a partir de 08/07/2013, observadas as condições legais.

---

**(11) BR 11 2015 001745-2 B1**

Código 16.1 - Concessão de Patente ou Certificado de Adição de Invenção

(22) 26/07/2013

(30) 27/07/2012 JP 2012-166527

(51) H04N 7/18 (2006.01), B60R 21/00 (2006.01), G06T 1/00 (2006.01)

(54) DISPOSITIVO DE DETECÇÃO DE OBJETO TRIDIMENSIONAL E MÉTODO DE DETECÇÃO DE OBJETO TRIDIMENSIONAL

(73) NISSAN MOTOR CO., LTD. (JP)

(72) YASUHISA HAYAKAWA; OSAMU FUKATA; MASAYUKI TAKEMURA; AKIRA UTAGAWA; SHOJI MURAMATSU; KOTA IRIE

Prazo de Validade: 20 (vinte) anos contados a partir de 26/07/2013, observadas as condições legais.

---

**(11) BR 11 2015 001845-9 B1**

Código 16.1 - Concessão de Patente ou Certificado de Adição de Invenção

(22) 25/07/2013

(30) 27/07/2012 DE 10 2012 213 273.2

(51) H01M 2/10 (2006.01), H01M 2/20 (2006.01), H01M 10/42 (2006.01), H01M 10/48 (2006.01)

(54) DISPOSITIVO DE ARMAZENAMENTO DE ENERGIA

(73) INVENOX GMBH (DE)

(72) RICHARD ECKL; GEORG WALDER; MORITZ STEFFAN; MARTIN R. HAMMER; PETER BURDA

Prazo de Validade: 20 (vinte) anos contados a partir de 25/07/2013, observadas as condições legais.

---

**(11) BR 11 2015 002200-6 B1**

Código 16.1 - Concessão de Patente ou Certificado de Adição de Invenção

(22) 26/09/2013

(30) 27/04/2013 CN 201310153987.6

(51) F16K 11/02 (2006.01), F16K 51/00 (2006.01)

(54) VÁLVULA DE ESGUICHO AJUSTÁVEL

(73) GUANGZHOU SEAGULL KITCHEN AND BATH PRODUCTS CO., LTD. (CN)

(72) XUNPING YUAN; ZHIQIANG TANG

Prazo de Validade: 20 (vinte) anos contados a partir de 26/09/2013, observadas as condições legais.

---

**(11) BR 11 2015 002451-3 B1**

Código 16.1 - Concessão de Patente ou Certificado de Adição de Invenção

(22) 01/08/2013

---

(30) 04/08/2012 US 13/567,036  
(51) G06F 11/36 (2006.01), G06F 11/14 (2006.01), G06F 11/30 (2006.01)  
(54) MÉTODO IMPLEMENTADO POR COMPUTADOR EM UM AMBIENTE DE COMPUTAÇÃO PARA DEPURAR UM PROCESSO ALVO E AMBIENTE DE COMPUTAÇÃO.  
(73) MICROSOFT TECHNOLOGY LICENSING, LLC (US)  
(72) JACKSON DAVIS; TAE HYUNG KIM  
Prazo de Validade: 20 (vinte) anos contados a partir de 01/08/2013, observadas as condições legais.

---

**(11) BR 11 2015 003052-1 B1** Código 16.1 - Concessão de Patente ou Certificado de Adição de Invenção  
(22) 14/08/2013  
(30) 17/08/2012 US 13/588,449  
(51) B65G 17/06 (2006.01)  
(54) CORREIA TRANSPORTADORA  
(73) ASHWORTH BROS., INC. (US)  
(72) JONATHAN R. LASECKI; DARROLL JOSEPH NEELY  
Prazo de Validade: 20 (vinte) anos contados a partir de 14/08/2013, observadas as condições legais.

---

**(11) BR 11 2015 003117-0 B1** Código 16.1 - Concessão de Patente ou Certificado de Adição de Invenção  
(22) 06/09/2013  
(30) 13/09/2012 JP 2012-201718; 18/01/2013 JP 2013-007278  
(51) F16C 29/06 (2006.01)  
(54) CORPO-GUIA E DISPOSITIVO GUIADOR DE MOVIMENTO DOTADO DO MESMO  
(73) THK CO., LTD. (THK KABUSHIKI KAISHA) (JP)  
(72) KAORU HOSHIDE; HIROAKI MOCHIZUKI; HIROOMI KURIBAYASHI; AKITO KANEKO  
Prazo de Validade: 20 (vinte) anos contados a partir de 06/09/2013, observadas as condições legais.

---

**(11) BR 11 2015 003442-0 B1** Código 16.1 - Concessão de Patente ou Certificado de Adição de Invenção  
(22) 19/07/2013  
(30) 31/08/2012 EP 12182608.5  
(51) G07C 9/00 (2020.01), B66B 1/46 (2006.01), G01C 21/20 (2006.01)  
(54) MÉTODO DE GUIAR USUÁRIO, SISTEMA DE GUIAR USUÁRIO E MEIOS DE ARMAZENAGEM LEGÍVEIS POR COMPUTADOR NÃO TRANSITÓRIOS  
(73) INVENTIO AG (CH)  
(72) KILLIAN SCHUSTER  
Prazo de Validade: 20 (vinte) anos contados a partir de 19/07/2013, observadas as condições legais.

---

<b>(11) BR 11 2015 003952-9 B1</b>	<p>Código 16.1 - Concessão de Patente ou Certificado de Adição de Invenção (22) 23/08/2013 (30) 24/08/2012 US 61/693,156 (51) B01D 3/06 (2006.01), B01D 19/00 (2006.01) (54) Método para processar uma matéria-prima de fração de petróleo e um produto de líquido desvolatilizado em um sistema de refinaria (73) ENSYN RENEWABLES, INC. (US) (72) GEOFFREY HOPKINS; BARRY A. FREEL; DOUG CLARKE Prazo de Validade: 20 (vinte) anos contados a partir de 23/08/2013, observadas as condições legais.</p>
<b>(11) BR 11 2015 004317-8 B1</b>	<p>Código 16.1 - Concessão de Patente ou Certificado de Adição de Invenção (22) 21/08/2013 (30) 31/08/2012 JP 2012-191979; 10/12/2012 JP 2012-269590 (51) G03B 17/14 (2021.01), G03B 17/02 (2021.01), H04N 5/225 (2006.01) (54) LENTE INTERCAMBIÁVEL E CORPO DE CÂMERA (73) NIKON CORPORATION (JP) (72) KENJI ISONO; NATSUKI SHIRAI; TAKASHI SHIMIZU Prazo de Validade: 20 (vinte) anos contados a partir de 21/08/2013, observadas as condições legais.</p>
<b>(11) BR 11 2015 004345-3 B1</b>	<p>Código 16.1 - Concessão de Patente ou Certificado de Adição de Invenção (22) 28/08/2013 (30) 28/08/2012 US 13/597,190 (51) B42D 15/02 (2006.01) (54) CARTÃO (73) BARBARA JEAN VINECOMBE (AU) (72) BARBARA JEAN VINECOMBE Prazo de Validade: 20 (vinte) anos contados a partir de 28/08/2013, observadas as condições legais.</p>
<b>(11) BR 11 2015 004949-4 B1</b>	<p>Código 16.1 - Concessão de Patente ou Certificado de Adição de Invenção (22) 05/09/2013 (30) 06/09/2012 US 61/697.661 (51) F16K 3/02 (2006.01) (54) JUNTA DE VEDAÇÃO PARA UMA VÁLVULA E VÁLVULA DE GUILHOTINA (73) EMERSON VULCAN HOLDING LLC (US) (72) JOHN W. MURAN; JOHN KELLEY Prazo de Validade: 20 (vinte) anos contados a partir de 05/09/2013, observadas as condições legais.</p>

---

<b>(11) BR 11 2015 005431-5 B1</b>	<p>Código 16.1 - Concessão de Patente ou Certificado de Adição de Invenção (22) 04/09/2013 (30) 30/10/2012 US 13/663,805 (51) B62D 57/024 (2006.01), B64F 5/00 (2017.01), B23Q 9/02 (2006.01) (54) DISPOSITIVO PNEUMÁTICO, E, APARELHO E MÉTODO PARA MONTAGEM AUTOMATIZADA (73) THE BOEING COMPANY (US) (72) Darryl Gamboa Prazo de Validade: 20 (vinte) anos contados a partir de 04/09/2013, observadas as condições legais.</p>
<b>(11) BR 11 2015 005836-1 B1</b>	<p>Código 16.1 - Concessão de Patente ou Certificado de Adição de Invenção (22) 23/08/2013 (30) 18/09/2012 EP 12184836.0; 30/01/2013 DE 10 2013 201 488.0 (51) B61L 27/00 (2006.01), G01M 17/08 (2006.01) (54) MÉTODO E SISTEMA PARA DIAGNOSTICAR O ESTADO DE OPERAÇÃO DE PELO MENOS UM COMPONENTE DE VIA FÉRREA (73) SIEMENS MOBILITY GMBH (DE) (72) ERHARD FISCHER; THOMAS MÜLLER; FRANK POPP; DIRK PUNSTEIN; CHRISTIAN SCHULZE; EKKEHARD TÖNSING Prazo de Validade: 20 (vinte) anos contados a partir de 23/08/2013, observadas as condições legais.</p>
<b>(11) BR 11 2015 005920-1 B1</b>	<p>Código 16.1 - Concessão de Patente ou Certificado de Adição de Invenção (22) 21/08/2013 (30) 19/09/2012 JP 2012-205890 (51) B60K 15/05 (2006.01), F16J 13/18 (2006.01), F16J 15/10 (2006.01) (54) ESTRUTURA DE SUSTENTAÇÃO PARA TAMPA DE COMBUSTÍVEL (73) KABUSHIKI KAISHA TOYOTA JIDOSHOKKI (JP) ; TOYOTA JIDOSHA KABUSHIKI KAISHA (JP) (72) KENJI CHIBA; AKIHISA OKADA; NOBUKAZU KATO; YASUHIRO HATTA; HIROFUMI ARIMA Prazo de Validade: 20 (vinte) anos contados a partir de 21/08/2013, observadas as condições legais.</p>
<b>(11) BR 11 2015 006015-3 B1</b>	<p>Código 16.1 - Concessão de Patente ou Certificado de Adição de Invenção (22) 19/09/2013 (30) 21/09/2012 US 13/623,904 (51) E21B 17/042 (2006.01), F16L 25/10 (2006.01) (54) LIGAÇÃO TUBULAR ROSCADA (73) VALLOUREC OIL AND GAS FRANCE (FR) ; NIPPON STEEL CORPORATION (JP) (72) ELDER RUSSELL; BERTRAND MAILLON; YOUSUKE OKU Prazo de Validade: 20 (vinte) anos contados a partir de 19/09/2013, observadas as condições legais.</p>

---

as condições legais.

---

**(11) BR 11 2015 006017-0 B1** Código 16.1 - Concessão de Patente ou Certificado de Adição de Invenção  
(22) 07/08/2013  
(30) 19/09/2012 EP 12184985.5  
(51) C11D 17/00 (2006.01), C11D 3/50 (2006.01), C11D 3/12 (2006.01), C11D 3/37 (2006.01), C11D 3/20 (2006.01), C11D 3/382 (2006.01)  
(54) ESTABILIZAÇÃO DE SISTEMAS DE CÁPSULAS EM PRODUTOS DE LAVAGEM E OUTROS PRODUTOS DE LIMPEZA  
(73) SYMRISE AG (DE)  
(72) JOERG DROEGE; JOERN WIEDEMANN  
Prazo de Validade: 20 (vinte) anos contados a partir de 07/08/2013, observadas as condições legais.

---

**(11) BR 11 2015 006282-2 B1** Código 16.1 - Concessão de Patente ou Certificado de Adição de Invenção  
(22) 27/09/2013  
(30) 27/09/2012 US 61/706,164  
(51) A61K 31/437 (2006.01), A61P 1/14 (2006.01)  
(54) COMPOSIÇÕES E USOS DE CAPROMORELINA PARA CONTROLE DE INAPETÊNCIA  
(73) ARATANA THERAPEUTICS, INC. (US)  
(72) BILL ZOLLERS; LINDA RHODES; ERNST HEINEN; GOPINATH DEVARAJ  
Prazo de Validade: 20 (vinte) anos contados a partir de 27/09/2013, observadas as condições legais.

---

**(11) BR 11 2015 006726-3 B1** Código 16.1 - Concessão de Patente ou Certificado de Adição de Invenção  
(22) 10/11/2013  
(30) 14/11/2012 US 61/726139  
(51) A61K 31/5025 (2006.01)  
(54) COMPOSTO, COMPOSIÇÃO FARMACÊUTICA, E, USO DE UM COMPOSTO OU DE UMA COMPOSIÇÃO FARMACÊUTICA  
(73) CALITOR SCIENCES, LLC (US) ; SUNSHINE LAKE PHARMA CO., LTD. (CN)  
(72) NING XI  
Prazo de Validade: 20 (vinte) anos contados a partir de 10/11/2013, observadas as condições legais.

---

**(11) BR 11 2015 007098-1 B1** Código 16.1 - Concessão de Patente ou Certificado de Adição de Invenção  
(22) 19/09/2013  
(30) 02/10/2012 EP 12006866.3  
(51) A61C 8/00 (2006.01)  
(54) FERRAMENTA DE INSERÇÃO, IMPLANTE DENTÁRIO EM COMBINAÇÃO COM UMA FERRAMENTA DE INSERÇÃO E FERRAMENTA

---

	<p>DE ACIONAMENTO EM COMBINAÇÃO COM A FERRAMENTA DE INSERÇÃO (73) STRAUMANN HOLDING AG (CH) (72) EMILIA GUSTAFSSON; FLORIAN DALLA TORRE; MIODRAG LAZIC Prazo de Validade: 20 (vinte) anos contados a partir de 19/09/2013, observadas as condições legais.</p>
<b>(11) BR 11 2015 007813-3 B1</b>	<p>Código 16.1 - Concessão de Patente ou Certificado de Adição de Invenção (22) 19/10/2012 (51) B60K 37/00 (2006.01), C08F 220/12 (2006.01) (54) COBERTURA DE PEÇA DE VEÍCULO (73) ASahi KASEI CHEMICALS CORPORATION (JP) (72) MURAKAMI, FUMIKI Prazo de Validade: 20 (vinte) anos contados a partir de 19/10/2012, observadas as condições legais.</p>
<b>(11) BR 11 2015 008168-1 B1</b>	<p>Código 16.1 - Concessão de Patente ou Certificado de Adição de Invenção (22) 11/07/2013 (30) 15/10/2012 JP 2012-228481; 18/02/2013 JP 2013-029458 (51) G06F 3/0338 (2013.01), A63F 13/00 (2014.01) (54) DISPOSITIVO DE OPERAÇÃO (73) SONY COMPUTER ENTERTAINMENT INC. (JP) (72) Takeshi Igarashi; Masaho Morita; Kazuyoshi Enomoto; Toshimasa Aoki Prazo de Validade: 20 (vinte) anos contados a partir de 11/07/2013, observadas as condições legais.</p>
<b>(11) BR 11 2015 008618-7 B1</b>	<p>Código 16.1 - Concessão de Patente ou Certificado de Adição de Invenção (22) 04/11/2013 (30) 05/11/2012 US 61/722,399; 15/03/2013 US 61/786,968 (51) A01H 1/04 (2006.01), A01H 4/00 (2006.01), C12Q 1/68 (2018.01) (54) MÉTODO DE ANÁLISE DE UM EMBRIÃO DE MILHO ISOLADO DE UMA PLANTA DE MILHO (73) PIONEER HI-BRED INTERNATIONAL, INC. (US) (72) CLIFFORD HUNTER Prazo de Validade: 20 (vinte) anos contados a partir de 04/11/2013, observadas as condições legais.</p>
<b>(11) BR 11 2015 008644-6 B1</b>	<p>Código 16.1 - Concessão de Patente ou Certificado de Adição de Invenção (22) 18/10/2013 (30) 19/10/2012 US 61/716164; 27/06/2013 US 13/928670 (51) G01F 1/66 (2006.01) (54) SISTEMA DE MEDIÇÃO DE FLUXO, E, MÉTODO PARA MONITORAR UMA OPERAÇÃO DE UM SISTEMA DE MEDIÇÃO DE FLUXO (73) DANIEL MEASUREMENT AND CONTROL, INC. (US)</p>

---

(72) LAWSON HAMILTON RAMSAY

Prazo de Validade: 20 (vinte) anos contados a partir de 18/10/2013, observadas as condições legais.

---

**(11) BR 11 2015 010074-0 B1**

Código 16.1 - Concessão de Patente ou Certificado de Adição de Invenção

(22) 06/12/2013

(30) 28/12/2012 US 61/746,791

(51) B65D 47/08 (2006.01), B65D 1/04 (2006.01), B65D 81/32 (2006.01), B65D 47/20 (2006.01), B65D 47/24 (2006.01)

(54) RECIPIENTE PARA ISOLAR UM PRIMEIRO E UM SEGUNDO LÍQUIDO ANTES DA DISPENSAÇÃO E MÉTODO PARA DISPENSAÇÃO DE UM PRIMEIRO LÍQUIDO E UM SEGUNDO LÍQUIDO

(73) KRAFT FOODS GROUP BRANDS LLC (US)

(72) PIARAS VALDIS DE CLEIR

Prazo de Validade: 20 (vinte) anos contados a partir de 06/12/2013, observadas as condições legais.

---

**(11) BR 11 2015 010443-6 B1**

Código 16.1 - Concessão de Patente ou Certificado de Adição de Invenção

(22) 05/11/2013

(30) 19/12/2012 GB 1222934.0

(51) C08J 5/24 (2006.01)

(54) LAMINADO DE FIBRA PREPREG CURÁVEL, ESTRUTURA DE COMPÓSITO, E, MÉTODOS PARA FABRICAR UM LAMINADO DE FIBRA PREPREG CURÁVEL E UMA ESTRUTURA DE COMPÓSITO

(73) CYTEC INDUSTRIES INC. (US)

(72) Emiliano Frulloni; Vincent Aerts; Samuel Hill

Prazo de Validade: 20 (vinte) anos contados a partir de 05/11/2013, observadas as condições legais.

---

**(11) BR 11 2015 010723-0 B1**

Código 16.1 - Concessão de Patente ou Certificado de Adição de Invenção

(22) 12/11/2013

(30) 13/11/2012 US 13/675,718

(51) G06F 12/02 (2006.01)

(54) MÉTODO IMPLEMENTADO POR COMPUTADOR PARA SELECIONAR DINAMICAMENTE UMA CAMADA DE ARMAZENAMENTO PARA ARMAZENAR UM OBJETO A PARTIR DE UMA PLURALIDADE DE CAMADAS DE ARMAZENAMENTO.

(73) AMAZON TECHNOLOGIES, INC. (US)

(72) NATHAN BARTHOLOMEW THOMAS

Prazo de Validade: 20 (vinte) anos contados a partir de 12/11/2013, observadas as condições legais.

---

**(11) BR 11 2015 010992-6 B1**

Código 16.1 - Concessão de Patente ou Certificado de Adição de Invenção



---

(22) 14/11/2013

(30) 15/11/2012 US 61/726,859

(51) B41J 2/00 (2006.01), B41J 23/00 (2006.01), B41F 17/18 (2006.01)

(54) SISTEMA DE IMPRESSÃO PARA IMPRESSÃO EM SUPERFÍCIES EXTERNAS DE OBJETOS E MÉTODO DE IMPRESSÃO NAS SUPERFÍCIES EXTERNAS DOS OBJETOS

(73) VELOX-PUREDIGITAL LTD. (IL)

(72) MARIAN COFLER

Prazo de Validade: 20 (vinte) anos contados a partir de 14/11/2013, observadas as condições legais.

---

**(11) BR 11 2015 011351-6 B1**

Código 16.1 - Concessão de Patente ou Certificado de Adição de Invenção

(22) 15/01/2014

(30) 16/01/2013 MX MX/A/2013/000662

(51) A61K 31/4453 (2006.01), A61K 9/22 (2006.01), A61P 1/08 (2006.01)

(54) COMPOSIÇÃO FARMACÊUTICA NA FORMA DE TABLETE EM CAMADA ÚNICA DE DIFENIDOL DE LIBERAÇÃO SUSTENTADA

(73) INVEKRA, S.A.P.I. DE C.V. (MX)

(72) GUADALUPE RESÉNDIZ-HERNÁNDEZ

Prazo de Validade: 20 (vinte) anos contados a partir de 15/01/2014, observadas as condições legais.

---

**(11) BR 11 2015 011388-5 B1**

Código 16.1 - Concessão de Patente ou Certificado de Adição de Invenção

(22) 07/01/2014

(30) 09/01/2013 EP 13150694.1

(51) B05D 3/00 (2006.01), B41M 3/14 (2006.01), B42D 15/00 (2006.01)

(54) CAMADA DE EFEITO ÓPTICO (OEL), USO E PROCESSO PARA A PRODUÇÃO DA MESMA, DISPOSITIVO GERADOR DE CAMPO MAGNÉTICO, USO DO MESMO, CONJUNTO DE IMPRESSÃO, SUBSTRATO REVESTIDO DE EFEITO ÓPTICO (OEC), USO DO MESMO, E DOCUMENTO DE SEGURANÇA

(73) SICPA HOLDING SA (CH)

(72) MATHIEU SCHMID; EVGENY LOGINOV; CLAUDE ALAIN DESPLAND; PIERRE DEGOTT

Prazo de Validade: 20 (vinte) anos contados a partir de 07/01/2014, observadas as condições legais.

---

**(11) BR 11 2015 011570-5 B1**

Código 16.1 - Concessão de Patente ou Certificado de Adição de Invenção

(22) 09/05/2013

(30) 22/11/2012 JP 2012-256368

(51) H03H 17/00 (2006.01), H03H 17/06 (2006.01)

(54) CONVERSOR DE TAXA DE AMOSTRAGEM

(73) NTT ELECTRONICS CORPORATION (JP)

(72) YUICHIRO KOIKE; YASUHIRO YAMADA

---

Prazo de Validade: 20 (vinte) anos contados a partir de 09/05/2013, observadas as condições legais.

---

**(11) BR 11 2015 013291-0 B1**

Código 16.1 - Concessão de Patente ou Certificado de Adição de Invenção

(22) 20/12/2013

(30) 21/12/2012 EP PCT/EP2012/076774; 08/05/2013 EP 13166991.3

(51) B23B 31/113 (2006.01), B23B 51/04 (2006.01), E21B 17/046 (2006.01)

(54) COROA DE PERFURAÇÃO, QUE É GIRÁVEL EM UMA DIREÇÃO DE GIRO AO REDOR DE UM EIXO DE GIRO

(73) HILTI AKTIENGESELLSCHAFT (LI)

(72) MATTHAEUS HOOP; CHRISTOPH WEBER; THOMAS BRITT;

CHRISTOPH AMMAN

Prazo de Validade: 20 (vinte) anos contados a partir de 20/12/2013, observadas as condições legais.

---

**(11) BR 11 2015 013932-9 B1**

Código 16.1 - Concessão de Patente ou Certificado de Adição de Invenção

(22) 11/02/2014

(30) 13/02/2013 KR 10-2013-0015206

(51) C01G 53/00 (2006.01), C01G 51/00 (2006.01), C01G 45/00 (2006.01), H01M 10/052 (2010.01)

(54) PRECURSOR DE METAL DE TRANSIÇÃO TENDO BAIXA DENSIDADE DE DERIVAÇÃO, ÓXIDO DE METAL DE TRANSIÇÃO DE LÍTIO TENDO ALTA RESISTÊNCIA DE PARTÍCULA E BATERIA SECUNDÁRIA DE LÍTIO

(73) LG CHEM, LTD. (KR)

(72) JINHYUNG LIM; SUNG-KYUN CHANG; WON SEOK CHANG; SIN

YOUNG PARK; HO SUK SHIN; HYUN JIN OH; JUNG MIN HAN; IN SUNG

UHM; WANG MO JUNG; DONG HUN LEE

Prazo de Validade: 20 (vinte) anos contados a partir de 11/02/2014, observadas as condições legais.

---

**(11) BR 11 2015 013971-0 B1**

Código 16.1 - Concessão de Patente ou Certificado de Adição de Invenção

(22) 19/12/2013

(30) 19/12/2012 DE 10 2012 223 757.7

(51) B05D 1/26 (2006.01), A47L 15/42 (2006.01), B05D 3/06 (2006.01), B05D 1/42 (2006.01), B05D 3/02 (2006.01)

(54) MÉTODO PARA AMORTECIMENTO DE SOM E/OU ISOLAMENTO DE SOM DE COMPONENTES METÁLICOS E/OU COMPONENTES PLÁSTICOS

(73) HENKEL AG & CO. KGAA (DE)

(72) BERND SCHENZLE; JOSEF GIESINGER; JOZEF HUDINA

Prazo de Validade: 20 (vinte) anos contados a partir de 19/12/2013, observadas as condições legais.

---

**(11) BR 11 2015 014779-8 B1**

Código 16.1 - Concessão de Patente ou Certificado de Adição de Invenção

---

	<p>(22) 19/12/2013 (30) 20/12/2012 US 61/740.207 (51) A61M 5/32 (2006.01), A61M 5/50 (2006.01) (54) MONTAGEM DE AGULHA RETRÁTIL DE UMA SERINGA DE SEGURANÇA RETRÁTIL E SERINGA DE SEGURANÇA RETRÁTIL (73) BENCHA INTERNATIONAL GROUP INC. (CN) (72) LEE LIN LEE; WEN-HSU CHANG Prazo de Validade: 20 (vinte) anos contados a partir de 19/12/2013, observadas as condições legais.</p>
<b>(11) BR 11 2015 015303-8 B1</b>	<p>Código 16.1 - Concessão de Patente ou Certificado de Adição de Invenção (22) 14/01/2014 (30) 15/01/2013 US 13/741,449 (51) A43B 1/04 (2006.01), A43B 23/02 (2006.01) (54) ARTIGO DE CALÇADO QUE INCORPORA FIOS ELÁSTICOS TRANÇADOS (73) NIKE INNOVATE C.V. (US) (72) LYSANDRE FOLLET Prazo de Validade: 20 (vinte) anos contados a partir de 14/01/2014, observadas as condições legais.</p>
<b>(11) BR 11 2015 015645-2 B1</b>	<p>Código 16.1 - Concessão de Patente ou Certificado de Adição de Invenção (22) 17/12/2013 (30) 26/12/2012 US 13/726,774 (51) G08B 29/04 (2006.01), G08B 21/02 (2006.01), G07C 9/00 (2020.01) (54) Dispositivos de monitoramento para detectar bloqueio de sinal em sistemas de monitoramento de infratores. (73) 3M ELECTRONIC MONITORING LTD (IL) (72) MICHAEL E. HAMERLY Prazo de Validade: 20 (vinte) anos contados a partir de 17/12/2013, observadas as condições legais.</p>
<b>(11) BR 11 2015 016683-0 B1</b>	<p>Código 16.1 - Concessão de Patente ou Certificado de Adição de Invenção (22) 10/01/2014 (30) 10/01/2013 IN 137/CHE/2013 (51) C12P 21/00 (2006.01), C12N 9/00 (2006.01), C12N 9/60 (2006.01), C12P 1/02 (2006.01), C12N 1/16 (2006.01), C07K 14/395 (2006.01) (54) PROCESSO PARA EXPRESSÃO DE PROTEÍNAS RECOMBINANTES EM PICHIA PASTORIS COM O USO DE UM MODELO DE ALIMENTAÇÃO EM BATELADA (73) BIOCON LIMITED (IN) (72) SANJAY TIWARI; GOURAV AWASTHI; GOKUL JOTHIRAMAN; ARUN CHANDAVARKAR Prazo de Validade: 20 (vinte) anos contados a partir de 10/01/2014, observadas as condições legais.</p>

---

as condições legais.

---

**(11) BR 11 2015 017853-7 B1** Código 16.1 - Concessão de Patente ou Certificado de Adição de Invenção  
(22) 31/01/2014  
(30) 01/02/2013 EP 13153682.3; 06/03/2013 EP 13158039.1  
(51) A01N 33/12 (2006.01), A01N 25/10 (2006.01), A01P 1/00 (2006.01), C07C 217/50 (2006.01), C08K 5/00 (2006.01), C08K 5/19 (2006.01), C09D 5/02 (2006.01)  
(54) COMPOSIÇÃO DE REVESTIMENTO AQUOSA, PROCESSO PARA PREPARAR UM REVESTIMENTO ANTIMICROBIANO SOBRE UM SUBSTRATO, ARTIGO COMPREENDENDO UM REVESTIMENTO ANTIMICROBIANO, E, USO DE UM ARTIGO.  
(73) CRODA INTERNATIONAL PLC (GB)  
(72) MAHMOUD HOSSEIN  
Prazo de Validade: 20 (vinte) anos contados a partir de 31/01/2014, observadas as condições legais.

---

**(11) BR 11 2015 018327-1 B1** Código 16.1 - Concessão de Patente ou Certificado de Adição de Invenção  
(22) 11/02/2013  
(51) G02C 7/02 (2006.01), A61B 3/00 (2006.01)  
(54) MÉTODO E SISTEMA PARA DETERMINAR UMA PRESCRIÇÃO DE ÓCULOS  
(73) CARL ZEISS VISION INTERNATIONAL GMBH (DE) ; CARL ZEISS VISION INC. (US)  
(72) RAY STEVEN SPRATT; TIMO KRATZER  
Prazo de Validade: 20 (vinte) anos contados a partir de 11/02/2013, observadas as condições legais.

---

**(11) BR 11 2015 018944-0 B1** Código 16.1 - Concessão de Patente ou Certificado de Adição de Invenção  
(22) 10/03/2014  
(30) 11/03/2013 EP 13158513.5  
(51) A61M 5/315 (2006.01)  
(54) BIELA PARA EMPURRAR UM BATOQUE DE UM CARTUCHO DE FÁRMACO E DISPOSITIVO DE APLICAÇÃO DE FÁRMACO  
(73) SANOFI-AVENTIS DEUTSCHLAND GMBH (DE)  
(72) DAVID AUBREY PLUMPTRE  
Prazo de Validade: 20 (vinte) anos contados a partir de 10/03/2014, observadas as condições legais.

---

**(11) BR 11 2015 019191-6 B1** Código 16.1 - Concessão de Patente ou Certificado de Adição de Invenção  
(22) 11/02/2014  
(30) 18/02/2013 NO 20130267  
(51) E21B 43/20 (2006.01)

---

(54) SISTEMA E MÉTODO PARA DESINFECTAR E REMOVER MATERIAL BIOLÓGICO DA ÁGUA E PARA INJETAR A ÁGUA EM UM POÇO INJETOR

(73) SEABOX AS (NO)

(72) HELGE LUNDE; DAVID PINCHIN

Prazo de Validade: 20 (vinte) anos contados a partir de 11/02/2014, observadas as condições legais.

---

**(11) BR 11 2015 019552-0 B1**

Código 16.1 - Concessão de Patente ou Certificado de Adição de Invenção

(22) 29/01/2014

(30) 14/03/2013 US 13/803,049

(51) E21B 47/14 (2006.01), E21B 47/16 (2006.01)

(54) MÉTODO DE UTILIZAÇÃO DE SISTEMA ACÚSTICO EM FURO DE POÇO E SISTEMA ACÚSTICO PASSIVO

(73) BAKER HUGHES INCORPORATED (US)

(72) ERIK N. LEE

Prazo de Validade: 20 (vinte) anos contados a partir de 29/01/2014, observadas as condições legais.

---

**(11) BR 11 2015 019604-7 B1**

Código 16.1 - Concessão de Patente ou Certificado de Adição de Invenção

(22) 29/10/2013

(30) 27/02/2013 US 13/778,973

(51) B01D 53/26 (2006.01), B01D 53/74 (2006.01), B01D 46/00 (2006.01)

(54) SECADOR DE AR

(73) GRAHAM-WHITE MANUFACTURING COMPANY (US)

(72) WILLIAM F. GINDER

Prazo de Validade: 20 (vinte) anos contados a partir de 29/10/2013, observadas as condições legais.

---

**(11) BR 11 2015 020489-9 B1**

Código 16.1 - Concessão de Patente ou Certificado de Adição de Invenção

(22) 13/02/2014

(30) 28/02/2013 US 13/780,082

(51) A61B 17/072 (2006.01)

(54) ATUADOR DE EXTREMIDADE PARA USO COM UM INSTRUMENTO CIRÚRGICO

(73) ETHICON ENDO-SURGERY, INC. (US)

(72) JASON E. ZERKLE; DOUGLAS B. HOFFMAN; WILLIAM J. WHITE;

ROBERT J. SIMMS

Prazo de Validade: 20 (vinte) anos contados a partir de 13/02/2014, observadas as condições legais.

---

**(11) BR 11 2015 020550-0 B1**

Código 16.1 - Concessão de Patente ou Certificado de Adição de Invenção

(22) 20/02/2014

(30) 28/02/2013 US 13/780,171

---

(51) A61B 17/072 (2006.01), A61B 17/068 (2006.01), A61B 17/00 (2006.01)

(54) APARELHO

(73) ETHICON ENDO-SURGERY, INC. (US)

(72) ROBERT J. SIMMS; DOUGLAS B. HOFFMAN; REBECCA J. GETTINGER; TIMOTHY S. BEDARD; DEAN L. GARNER; GLEN A. ARMSTRONG; JANNA B. VOLZ

Prazo de Validade: 20 (vinte) anos contados a partir de 20/02/2014, observadas as condições legais.

---

**(11) BR 11 2015 021454-1 B1**

Código 16.1 - Concessão de Patente ou Certificado de Adição de Invenção

(22) 07/03/2014

(30) 07/03/2013 US 61/774,144

(51) H01M 2/14 (2006.01), H01M 2/16 (2006.01), H01M 10/06 (2006.01)

(54) SEPARADOR DE BATERIA PARA UMA BATERIA DE CHUMBO ÁCIDO E BATERIA

(73) DARAMIC, LLC (US)

(72) ERIC H. MILLER; J. KEVIN WHEAR; JOHN R. TIMMONS; JEFFREY K. CHAMBERS; PIERRE A. HAUSWALD

Prazo de Validade: 20 (vinte) anos contados a partir de 07/03/2014, observadas as condições legais.

---

**(11) BR 11 2015 021457-6 B1**

Código 16.1 - Concessão de Patente ou Certificado de Adição de Invenção

(22) 07/03/2014

(30) 07/03/2013 US 61/774,160

(51) H01M 2/16 (2006.01)

(54) MÉTODOS DE PREVENÇÃO OU REDUÇÃO DE OXIDAÇÃO DE SEPARADOR EM UMA BATERIA DE CHUMBO ÁCIDO INUNDADA SURGINDO DO USO DE ÁGUA OU ÁCIDO CONTENDO CONTAMINANTES

(73) DARAMIC, LLC (US)

(72) ERIC H. MILLER; J. KEVIN WHEAR; JEFFREY K. CHAMBERS

Prazo de Validade: 20 (vinte) anos contados a partir de 07/03/2014, observadas as condições legais.

---

**(11) BR 11 2015 021636-6 B1**

Código 16.1 - Concessão de Patente ou Certificado de Adição de Invenção

(22) 07/03/2014

(30) 08/03/2013 JP 2013-046982

(51) B24D 3/00 (2006.01), A46D 1/00 (2006.01), B24D 3/28 (2006.01), B24D 13/14 (2006.01)

(54) MEMBRO DE ESMERILHAMENTO LINEAR, PEDRA DE ESMERILHAMENTO SIMILAR À ESCOVA E MÉTODO PARA FABRICAR MEMBRO DE ESMERILHAMENTO LINEAR

(73) TAIMEI CHEMICALS CO., LTD. (JP) ; XEBEC TECHNOLOGY CO., LTD. (JP)

(72) SUGURU MATSUSHITA; MITSUHISA AKASHI

---

Prazo de Validade: 20 (vinte) anos contados a partir de 07/03/2014, observadas as condições legais.

---

**(11) BR 11 2015 021875-0 B1** Código 16.1 - Concessão de Patente ou Certificado de Adição de Invenção  
(22) 11/03/2014  
(30) 11/03/2013 US 61/776,223  
(51) C30B 29/58 (2006.01), B01D 53/02 (2006.01), B01D 53/14 (2006.01), B01D 53/62 (2006.01), C08J 9/00 (2006.01), C08G 79/00 (2006.01)  
(54) ESTRUTURA ORGÂNICO-METÁLICA, SEUS MATERIAIS, SEU MÉTODO DE PREPARAÇÃO, MÉTODO PARA SEPARAÇÃO DE DIÓXIDO DE CARBONO DE MISTURA GASOSA QUE CONTÉM DIÓXIDO DE CARBONO EMÉTODO DE ABSORÇÃO DE DIÓXIDO DE CARBONO E ARMAZENAMENTO DE DIÓXIDO DE CARBONO  
(73) UTI LIMITED PARTNERSHIP (CA)  
(72) GEORGE SHIMIZU; RAMANATHAN VAIDHYANATHAN; SIMON IREMONGER; KYLE DEAKIN; JIAN-BIN LIN; KARL W. DAWSON  
Prazo de Validade: 20 (vinte) anos contados a partir de 11/03/2014, observadas as condições legais.

---

**(11) BR 11 2015 022030-4 B1** Código 16.1 - Concessão de Patente ou Certificado de Adição de Invenção  
(22) 11/03/2014  
(30) 11/03/2013 US 61/776,275  
(51) A23K 20/26 (2016.01), A23K 20/189 (2016.01), A23K 20/28 (2016.01), A23K 40/10 (2016.01), A23K 20/22 (2016.01), A23K 10/30 (2016.01)  
(54) COMPOSIÇÃO DE FOSFATO GRANULADO E SEU MÉTODO DE PREPARAÇÃO, COMPOSIÇÃO DE ALIMENTOS PELETIZADOS E SEU MÉTODO DE PREPARAÇÃO  
(73) THE MOSAIC COMPANY (US)  
(72) EDDY FONTANA; CHARLOTTE BRITTAİN; EVERETT L. JONES; BRYAN BAYLOR; SAL NSHEIWAT; RYAN THOMAS; REYNALDO MARSELLA  
Prazo de Validade: 20 (vinte) anos contados a partir de 11/03/2014, observadas as condições legais.

---

**(11) BR 11 2015 022461-0 B1** Código 16.1 - Concessão de Patente ou Certificado de Adição de Invenção  
(22) 07/03/2014  
(30) 15/03/2013 US 61/801,255  
(51) A61B 17/04 (2006.01), A61F 2/08 (2006.01)  
(54) Âncora de osso expansível  
(73) CONMED CORPORATION (US)  
(72) Malcolm HEAVEN; John P. GREELIS; Mikxay SIRIVONG; Matthew T. YUREK  
Prazo de Validade: 20 (vinte) anos contados a partir de 07/03/2014, observadas as condições legais.

---

<b>(11) BR 11 2015 022527-6 B1</b>	<p>Código 16.1 - Concessão de Patente ou Certificado de Adição de Invenção (22) 13/03/2014 (30) 14/03/2013 US 13/828,878 (51) G01R 19/25 (2006.01), G01R 19/14 (2006.01) (54) DISPOSITIVO DE COLHEITA E MEDIÇÃO, MÉTODO PARA REALIZAR UMA MEDIÇÃO DE CORRENTE POR DEMANDA, MÉTODO PARA REALIZAR UMA MEDIÇÃO DE ALTA CORRENTE E DISPOSITIVO DE COLHEITA E MEDIÇÃO (73) COOPER TECHNOLOGIES COMPANY (US) (72) GREGG JAMES HAENSGEN; JOHN FREDRICK BANTING; BRUCE HOEPFNER; RICHARD WILLIAM LUCAS Prazo de Validade: 20 (vinte) anos contados a partir de 13/03/2014, observadas as condições legais.</p>
<b>(11) BR 11 2015 022800-3 B1</b>	<p>Código 16.1 - Concessão de Patente ou Certificado de Adição de Invenção (22) 14/03/2014 (30) 15/03/2013 US 61/789,385 (51) B01D 46/00 (2006.01), B01D 46/24 (2006.01) (54) CARTUCHO FILTRANTE (73) DONALDSON COMPANY, INC. (US) (72) THOMAS D. RAETHER Prazo de Validade: 20 (vinte) anos contados a partir de 14/03/2014, observadas as condições legais.</p>
<b>(11) BR 11 2015 023468-2 B1</b>	<p>Código 16.1 - Concessão de Patente ou Certificado de Adição de Invenção (22) 15/03/2014 (30) 15/03/2013 US 61/802,256; 15/03/2013 US 13/844,685; 09/04/2013 US 13/859,719; 01/05/2013 US 13/874,832; 10/07/2013 US 61/844,498; 23/07/2013 US 61/857,671; 15/08/2013 US 61/866,371; 19/08/2013 US 61/867,501; 06/09/2013 US 14/020,512; 06/09/2013 US 14/020,781; 15/09/2013 US 61/878,037; 27/10/2013 US 61/896,097 (51) A23G 1/02 (2006.01) (54) PRODUTOS MICELIADOS E MÉTODOS PARA PRODUÇÃO DE PRODUTOS MICELIADOS A PARTIR DE CACAU E OUTROS SUBSTRATOS AGRÍCOLAS (73) MYCOTECHNOLOGY, INC. (US) (72) BROOKS JOHN KELLY; JAMES PATRICK LANGAN Prazo de Validade: 20 (vinte) anos contados a partir de 15/03/2014, observadas as condições legais.</p>
<b>(11) BR 11 2015 024117-4 B1</b>	<p>Código 16.1 - Concessão de Patente ou Certificado de Adição de Invenção (22) 11/03/2014 (30) 18/03/2013 US 13/846,436</p>

---



---

(51) A61M 39/04 (2006.01), A61M 39/26 (2006.01), A61M 25/00 (2006.01), A61M 39/06 (2006.01)

(54) MONTAGEM DE CATETER PARA CONTROLE DE SANGUE DE USO MÚLTIPLO E MÉTODO PARA FABRICAÇÃO DA MESMA

(73) BECTON DICKINSON AND COMPANY (US)

(72) DARIN CHARLES VINCENT; S. RAY ISAACSON

Prazo de Validade: 20 (vinte) anos contados a partir de 11/03/2014, observadas as condições legais.

---

**(11) BR 11 2015 024251-0 B1**

Código 16.1 - Concessão de Patente ou Certificado de Adição de Invenção

(22) 21/03/2014

(30) 21/03/2013 EP 13001466-5

(51) D06P 5/30 (2006.01), C07D 251/68 (2006.01), C11D 3/42 (2006.01), D21H 21/30 (2006.01), D06L 3/12 (1968.09)

(54) AGENTE DE CLAREAMENTO ÓPTICO, PROCESSO PARA A PREPARAÇÃO DE UM AGENTE DE CLAREAMENTO ÓPTICO, COMPOSTO, USO DE UMA COMPOSIÇÃO PARA O CLAREAMENTO DA SUPERFÍCIE DE PAPEL E PAPEL

(73) ARCHROMA IP GMBH (CH)

(72) DAVID ATKINSON; CRISTINA DOMINGUEZ; ANDREW CLIVE JACKSON

Prazo de Validade: 20 (vinte) anos contados a partir de 21/03/2014, observadas as condições legais.

---

**(11) BR 11 2015 024313-4 B1**

Código 16.1 - Concessão de Patente ou Certificado de Adição de Invenção

(22) 20/03/2014

(30) 22/03/2013 JP 2013-060810; 22/03/2013 JP 2013-060933; 29/03/2013 JP 2013-072538; 13/08/2013 JP 2013-167986; 13/08/2013 JP 2013-167987

(51) H02K 5/22 (2006.01), B60S 1/08 (2006.01), F16H 21/14 (2006.01), H02K 7/116 (2006.01), H02K 11/00 (2016.01)

(54) APARELHO MOTOR

(73) MITSUBA CORPORATION (JP)

(72) KENJI YASUMOTO; TEPPEI TOKIZAKI; SHIGEKI OTA

Prazo de Validade: 20 (vinte) anos contados a partir de 20/03/2014, observadas as condições legais.

---

**(11) BR 11 2015 024812-8 B1**

Código 16.1 - Concessão de Patente ou Certificado de Adição de Invenção

(22) 28/03/2014

(30) 28/03/2013 US 61/806,083

(51) C04B 28/00 (2006.01), B28C 5/00 (2006.01), B28C 7/04 (2006.01), C04B 14/22 (2006.01), C04B 24/26 (2006.01), C04B 7/13 (2006.01)

(54) CONCRETOS DE VIDRO DE ULTRA-ALTO DESEMPENHO E COMPOSIÇÃO PARA CONCRETO DE VIDRO DE ULTRA-ALTO DESEMPENHO

(73) SOCPRA SCIENCES ET GÉNIE S.E.C. (CA)

---

(72) AREZKI TAGNIT-HAMOU; NANCY SOLIMAN

Prazo de Validade: 20 (vinte) anos contados a partir de 28/03/2014, observadas as condições legais.

---

**(11) BR 11 2015 024899-3 B1**

Código 16.1 - Concessão de Patente ou Certificado de Adição de Invenção

(22) 27/03/2014

(30) 29/03/2013 JP 2013-070815

(51) B41M 5/337 (2006.01), B41M 5/28 (2006.01), B41M 5/30 (2006.01), B41M 5/42 (2006.01), C08K 5/21 (2006.01), C08L 101/08 (2006.01)

(54) COMPOSIÇÃO PARA CAMADA DE PROTEÇÃO E MATERIAL DE GRAVAÇÃO TÉRMICA

(73) MITSUI CHEMICALS, INC. (JP)

(72) YOSHIFUMI IIMURO; TOSHIHIRO YOSHIMURA; AKINORI ETOH

Prazo de Validade: 20 (vinte) anos contados a partir de 27/03/2014, observadas as condições legais.

---

**(11) BR 11 2015 025039-4 B1**

Código 16.1 - Concessão de Patente ou Certificado de Adição de Invenção

(22) 06/03/2014

(30) 29/03/2013 JP 2013-072241

(51) H02J 17/00 (1980.01), H02J 7/00 (2006.01)

(54) SISTEMA DE FONTE DE ALIMENTAÇÃO SEM CONTATO

(73) NISSAN MOTOR CO., LTD. (JP)

(72) TOMOFUMI OKAMOTO

Prazo de Validade: 20 (vinte) anos contados a partir de 06/03/2014, observadas as condições legais.

---

**(11) BR 11 2015 025048-3 B1**

Código 16.1 - Concessão de Patente ou Certificado de Adição de Invenção

(22) 23/04/2014

(30) 26/04/2013 US 61/816,288

(51) G01N 33/487 (2006.01), G01N 15/00 (2006.01), G01N 15/06 (2006.01), G01N 21/84 (2006.01), G01N 21/01 (2006.01)

(54) BOCAL DE CÉLULA DE FLUXO, SISTEMA E MÉTODO PARA A COLETA DE LUZ COM USO DE REFLETÂNCIA INTERNA TOTAL

(73) BECTON, DICKINSON AND COMPANY (US)

(72) GERRIT J. VAN DEN ENGH; TIMOTHY WAYNE PETERSEN

Prazo de Validade: 20 (vinte) anos contados a partir de 23/04/2014, observadas as condições legais.

---

**(11) BR 11 2015 025090-4 B1**

Código 16.1 - Concessão de Patente ou Certificado de Adição de Invenção

(22) 25/04/2014

(30) 29/04/2013 SE 1350521-9

(51) F02M 37/00 (2006.01), F02M 31/16 (2006.01), F02M 31/18 (2006.01)

(54) Sistema de combustível para motor de combustão, motor de combustão,

---

veículo e método para controlar um sistema de combustível

(73) SCANIA CV AB (SE)

(72) DAN CEDFORS; KIM KYLSTRÖM

Prazo de Validade: 20 (vinte) anos contados a partir de 25/04/2014, observadas as condições legais.

---

**(11) BR 11 2015 025784-4 B1**

Código 16.1 - Concessão de Patente ou Certificado de Adição de Invenção

(22) 09/04/2014

(30) 16/04/2013 IN 1429/MUM/2013

(51) C11D 17/08 (2006.01), C11D 3/48 (2006.01), C11D 9/00 (2006.01), C11D 9/10 (2006.01), C11D 9/26 (2006.01)

(54) MÉTODO PARA REDUZIR BACTÉRIAS GRAM POSITIVAS NA PELE HUMANA, FORMULAÇÃO LÍQUIDA DE LIMPEZA, MÉTODO PARA LIMPAR A PELE HUMANA E USO DE UMA FORMULAÇÃO LÍQUIDA DE LIMPEZA

(73) UNILEVER IP HOLDINGS B.V. (PB)

(72) PREM CHANDAR; GUOHUI WU; NITISH KUMAR; VAMSI KRISHNA MANTHENA; VIBHAV RAMRAO SANZGIRI; ANAT SHILOACH

Prazo de Validade: 20 (vinte) anos contados a partir de 09/04/2014, observadas as condições legais.

---

**(11) BR 11 2015 026077-2 B1**

Código 16.1 - Concessão de Patente ou Certificado de Adição de Invenção

(22) 09/04/2014

(30) 16/04/2013 IN 1430/MUM/2013

(51) C11D 3/48 (2006.01), C11D 9/00 (2006.01), C11D 9/10 (2006.01), C11D 9/26 (2006.01)

(54) BARRA DE SABÃO, MÉTODO DE REDUÇÃO DE BACTÉRIAS GRAM POSITIVAS E USO DE UMA BARRA DE SABÃO

(73) UNILEVER IP HOLDINGS B.V. (PB)

(72) PREM CHANDAR; GUOHUI WU; NITISH KUMAR; VAMSI KRISHNA MANTHENA; KALPANA KAMALAKAR NAYAK; VIBHAV RAMRAO SANZGIRI; ANAT SHILOACH

Prazo de Validade: 20 (vinte) anos contados a partir de 09/04/2014, observadas as condições legais.

---

**(11) BR 11 2015 026111-6 B1**

Código 16.1 - Concessão de Patente ou Certificado de Adição de Invenção

(22) 02/05/2014

(30) 28/05/2013 BE 2013/0371; 30/09/2013 BE 2013/0650

(51) B42D 3/00 (2006.01), B42D 3/02 (2006.01)

(54) ELEMENTO DE UNIÃO

(73) UNIBIND LIMITED (CY)

(72) GUIDO PELEMAN

Prazo de Validade: 20 (vinte) anos contados a partir de 02/05/2014, observadas as condições legais.

---

<b>(11) BR 11 2015 026425-5 B1</b>	<p>Código 16.1 - Concessão de Patente ou Certificado de Adição de Invenção (22) 17/04/2014 (30) 19/04/2013 GB 1307143.6; 19/04/2013 GB 1307144.4 (51) A61F 2/24 (2006.01) (54) PRÓTESE DE VÁLVULA CARDÍACA, STENT E FOLHETO (73) STRAIT ACCESS TECHNOLOGIES HOLDINGS (PTY) LTD (ZA) (72) Kenneth Stuart PARK; Harish APPA; Claude VISAGIE; Deon BEZUIDENHOUT; Peter Paul ZILLA Prazo de Validade: 20 (vinte) anos contados a partir de 17/04/2014, observadas as condições legais.</p>
<b>(11) BR 11 2015 027050-6 B1</b>	<p>Código 16.1 - Concessão de Patente ou Certificado de Adição de Invenção (22) 04/07/2014 (30) 23/07/2013 JP 2013-152528 (51) A61F 13/15 (2006.01), A61F 13/49 (2006.01), A61F 13/496 (2006.01) (54) ARTIGO ABSORVENTE (73) UNICHARM CORPORATION (JP) (72) KYOTA SAITO; SARINEE PICHADKITJAWAT; NATTHAKARN BUNROD; JIRAPA CHANGCHAROEN Prazo de Validade: 20 (vinte) anos contados a partir de 04/07/2014, observadas as condições legais.</p>
<b>(11) BR 11 2015 027793-4 B1</b>	<p>Código 16.1 - Concessão de Patente ou Certificado de Adição de Invenção (22) 16/04/2014 (30) 08/05/2013 EP 13166933.5 (51) B32B 27/06 (2006.01), B32B 27/32 (2006.01), B32B 27/34 (2006.01), B32B 27/36 (2006.01) (54) PELÍCULA DE POLÍMERO DE MULTICAMADAS (73) BOREALIS AG (AT) (72) JOACHIM FIEBIG; KRISTIN REICHEL Prazo de Validade: 20 (vinte) anos contados a partir de 16/04/2014, observadas as condições legais.</p>
<b>(11) BR 11 2015 028247-4 B1</b>	<p>Código 16.1 - Concessão de Patente ou Certificado de Adição de Invenção (22) 16/05/2014 (30) 17/05/2013 DE 10 2013 008 420.2 (51) B60L 11/14 (1968.09), B60L 11/18 (1968.09), B60L 11/12 (1968.09), B61C 3/02 (2006.01), B60W 20/00 (2016.01), F02N 11/04 (2006.01) (54) UNIDADE DE ACIONAMENTO PARA CONTROLAR UM MOTOR E VEÍCULO (73) ABB SCHWEIZ AG (CH) (72) CHRISTOPH STEMLER; THOMAS VON HOFF; URS EHRLER Prazo de Validade: 20 (vinte) anos contados a partir de 16/05/2014, observadas as condições legais.</p>

---

as condições legais.

---

**(11) BR 11 2015 028588-0 B1** Código 16.1 - Concessão de Patente ou Certificado de Adição de Invenção  
(22) 16/04/2014  
(30) 14/05/2013 CH 2014/000049  
(51) E01D 22/00 (2006.01)  
(54) MÉTODO PARA A TENSÃO PRÉVIA DE UMA ESTRUTURA DE AÇO E UMA ESTRUTURA DE AÇO COM TENSÃO PRÉVIA DESSE MODO.  
(73) S & P CLEVER REINFORCEMENT COMPANY AG (CH)  
(72) MOTAVALLI, MASOUD; GUAFOORI, EYAS  
Prazo de Validade: 20 (vinte) anos contados a partir de 16/04/2014, observadas as condições legais.

---

**(11) BR 11 2015 028635-6 B1** Código 16.1 - Concessão de Patente ou Certificado de Adição de Invenção  
(22) 13/05/2014  
(30) 15/05/2013 FR 1301114  
(51) F24B 5/02 (2006.01), F42B 5/30 (2006.01), F42B 5/067 (2006.01)  
(54) CARTUCHO SEM FLANGE  
(73) ETAT FRANCAIS REPRESENTE PAR LE DELEGUE GENERAL POUR L'ARMEMENT (FR)  
(72) EMERIC DANIAU  
Prazo de Validade: 20 (vinte) anos contados a partir de 13/05/2014, observadas as condições legais.

---

**(11) BR 11 2015 029370-0 B1** Código 16.1 - Concessão de Patente ou Certificado de Adição de Invenção  
(22) 06/05/2014  
(30) 05/06/2013 EP 13170609.5  
(51) B32B 7/12 (2006.01), B32B 27/08 (2006.01), B32B 27/32 (2006.01)  
(54) ESTRUTURA MULTICAMADA BIORIENTADA  
(73) BASELL POLIOLEFINE ITALIA S.R.L. (IT)  
(72) MICHELE GRAZZI; ROBERTA MARCHINI; GIAMPAOLO PELLEGGATTI; STEFANO SPATARO  
Prazo de Validade: 20 (vinte) anos contados a partir de 06/05/2014, observadas as condições legais.

---

**(11) BR 11 2015 029630-0 B1** Código 16.1 - Concessão de Patente ou Certificado de Adição de Invenção  
(22) 30/05/2014  
(30) 31/05/2013 JP 2013-115739  
(51) D01F 8/06 (2006.01), D01F 8/14 (2006.01), D01D 5/34 (2006.01), D01D 5/32 (2006.01), D01F 1/10 (2006.01), D02G 1/00 (2006.01), D04H 1/42 (2012.01), D04H 1/54 (2012.01)  
(54) FIBRA CONJUGADA UNÍVEL POR CALOR, MÉTODO PARA PRODUZIR UMA FIBRA CONJUGADA UNÍVEL POR CALOR, E, TECIDO NÃO TECIDO

---

(73) ES FIBERVISIONS CO., LTD. (JP) ; ES FIBERVISIONS HONG KONG LIMITED (CN) ; ES FIBERVISIONS LP (US) ; ES FIBERVISIONS APS (DK)

(72) Hitoshi Kubota; Tadashi Ideguti

Prazo de Validade: 20 (vinte) anos contados a partir de 30/05/2014, observadas as condições legais.

---

**(11) BR 11 2015 029669-6 B1**

Código 16.1 - Concessão de Patente ou Certificado de Adição de Invenção

(22) 02/06/2014

(30) 10/06/2013 AT A 466/2013

(51) A21B 5/02 (2006.01)

(54) DISPOSITIVO DE CHAPAS DE ASSAR, CORPO FORMATADO DE WAFFLE, FORNO PARA A PRODUÇÃO DOS MESMOS E PROCESSO PARA A PRODUÇÃO DE PRODUTOS ASSADOS CROCANTES E QUEBRADIÇOS

(73) HAAS FOOD EQUIPMENT GMBH (AT)

(72) JOHANNES HAAS; JOSEF HAAS; STEFAN JIRASCHEK; KARL TIEFENBACHER; MARKUS BIBARIC

Prazo de Validade: 20 (vinte) anos contados a partir de 02/06/2014, observadas as condições legais.

---

**(11) BR 11 2015 029690-4 B1**

Código 16.1 - Concessão de Patente ou Certificado de Adição de Invenção

(22) 27/06/2013

(51) H05K 7/20 (2006.01)

(54) COBERTURA DE GERENCIAMENTO TÉRMICO PARA UM DISPOSITIVO ELETRÔNICO E DISPOSITIVO ELETRÔNICO

(73) INTERDIGITAL MADISON PATENT HOLDINGS, SAS (FR)

(72) CHRISTOPHER MICHAEL WILLIAM PROCTOR; SIN HUI CHEAH; GIRISH NAGANATHAN

Prazo de Validade: 20 (vinte) anos contados a partir de 27/06/2013, observadas as condições legais.

---

**(11) BR 11 2015 029876-1 B1**

Código 16.1 - Concessão de Patente ou Certificado de Adição de Invenção

(22) 23/05/2014

(30) 28/05/2013 US 61/827,823

(51) C09K 21/14 (2006.01), C08F 230/02 (2006.01)

(54) POLÍMEROS RETARDANTES DE CHAMA NÃO-HALOGÊNIO

(73) LUBRIZOL ADVANCED MATERIALS, INC. (US)

(72) JOHN TA-YUAN LAI; TI CHOU

Prazo de Validade: 20 (vinte) anos contados a partir de 23/05/2014, observadas as condições legais.

---

**(11) BR 11 2015 030553-9 B1**

Código 16.1 - Concessão de Patente ou Certificado de Adição de Invenção

(22) 10/09/2013

(30) 05/06/2013 IT MI2013U000214

---

(51) A61M 35/00 (2006.01), B05C 17/00 (2006.01), A61L 2/00 (2006.01), A61F 13/40 (2006.01)

(54) DISPOSITIVO PARA A APLICAÇÃO DE SUBSTÂNCIAS MEDICINAIS LÍQUIDAS

(73) NEX MEDICAL ANTISEPTICS S.R.L. (IT)

(72) GIANMARIO QUAGLIA

Prazo de Validade: 20 (vinte) anos contados a partir de 10/09/2013, observadas as condições legais.

---

**(11) BR 11 2015 031166-0 B1**

Código 16.1 - Concessão de Patente ou Certificado de Adição de Invenção

(22) 18/06/2013

(51) G08G 1/16 (2006.01)

(54) SISTEMA DE AUXÍLIO EM ULTRAPASSAGEM

(73) VOLVO TRUCK CORPORATION (SE)

(72) Tomoki KUBO

Prazo de Validade: 20 (vinte) anos contados a partir de 18/06/2013, observadas as condições legais.

---

**(11) BR 11 2015 031530-5 B1**

Código 16.1 - Concessão de Patente ou Certificado de Adição de Invenção

(22) 26/06/2014

(30) 26/06/2013 US 13/927,674

(51) F26B 5/08 (2006.01), F26B 17/24 (2006.01)

(54) Peneira para um secador de grãos centrífugo, e combinação de peneira e secador

(73) GALA INDUSTRIES, INC. (US)

(72) DAVID E. BRYAN

Prazo de Validade: 20 (vinte) anos contados a partir de 26/06/2014, observadas as condições legais.

---

**(11) BR 11 2015 031698-0 B1**

Código 16.1 - Concessão de Patente ou Certificado de Adição de Invenção

(22) 01/07/2014

(30) 04/07/2013 NL 2011104

(51) A41B 11/12 (2006.01)

(54) MEIA DO TIPO SAPATILHA

(73) STEPS HOLDING B.V. (NL)

(72) CORNELIUS HENDRIKUS NICOLAAS VAN TIEL; WILHELMUS JACOBUS CORNELIUS VAN TIEL

Prazo de Validade: 20 (vinte) anos contados a partir de 01/07/2014, observadas as condições legais.

---

**(11) BR 11 2015 032304-9 B1**

Código 16.1 - Concessão de Patente ou Certificado de Adição de Invenção

(22) 24/06/2014

(30) 28/06/2013 US 13/931,623

---

	<p>(51) B65G 49/00 (2006.01), B65G 43/00 (2006.01)</p> <p>(54) DISPOSITIVO DE TRANSPORTE INTELIGENTE, SISTEMA PARA OPERAÇÃO COM O DISPOSITIVO DE TRANSPORTE INTELIGENTE E MÉTODO PARA OPERAR O DISPOSITIVO DE TRANSPORTE INTELIGENTE</p> <p>(73) CAREFUSION 303, INC. (US)</p> <p>(72) GARY BELL; GARY JOHN LATORRACA; BRENDAN BURGESS</p> <p>Prazo de Validade: 20 (vinte) anos contados a partir de 24/06/2014, observadas as condições legais.</p>
<b>(11) BR 11 2015 033010-0 B1</b>	<p>Código 16.1 - Concessão de Patente ou Certificado de Adição de Invenção</p> <p>(22) 16/07/2014</p> <p>(30) 18/07/2013 CA 2,821,506</p> <p>(51) E21B 43/116 (2006.01)</p> <p>(54) SISTEMA DE PISTOLA DE PERFURAÇÃO E MÉTODO PARA MONTAR UM SISTEMA DE PISTOLA DE PERFURAÇÃO</p> <p>(73) DYNAENERGETICS EUROPE GMBH (DE)</p> <p>(72) DAVID C. PARKS; FRANK HARON PREISS; LIAM MCNELIS; ERIC MULHERN; THILO SCHARF</p> <p>Prazo de Validade: 20 (vinte) anos contados a partir de 16/07/2014, observadas as condições legais.</p>
<b>(11) BR 11 2016 000181-8 B1</b>	<p>Código 16.1 - Concessão de Patente ou Certificado de Adição de Invenção</p> <p>(22) 09/07/2014</p> <p>(30) 09/07/2013 EP 13175771.8</p> <p>(51) D06F 75/18 (2006.01), D06F 75/26 (2006.01), D06F 87/00 (2006.01), F22B 1/28 (2006.01)</p> <p>(54) DISPOSITIVO DE VAPORIZAÇÃO E MÉTODO DE OPERAR UM DISPOSITIVO DE VAPORIZAÇÃO</p> <p>(73) KONINKLIJKE PHILIPS N.V. (NL)</p> <p>(72) SAHIL WADHWA; MOHANKUMAR VALIYAMBATH KRISHNAN; CHEE KEONG ONG; KIN LEONG YIP</p> <p>Prazo de Validade: 20 (vinte) anos contados a partir de 09/07/2014, observadas as condições legais.</p>
<b>(11) BR 11 2016 000192-3 B1</b>	<p>Código 16.1 - Concessão de Patente ou Certificado de Adição de Invenção</p> <p>(22) 08/07/2014</p> <p>(30) 10/07/2013 US 61/844,700; 19/07/2013 EP PCT/EP2013/065335</p> <p>(51) C09K 19/38 (2006.01), B41M 3/14 (2006.01), B42D 25/00 (2014.01), G09F 3/00 (2006.01), C09K 19/04 (2006.01), C09K 19/34 (2006.01)</p> <p>(54) MARCAÇÃO COMPREENDENDO CÓDIGO PARA IMPRESSÃO E CAMADA DE POLÍMERO DE CRISTAL LÍQUIDO QUIRAL</p> <p>(73) SICPA HOLDING S.A. (CH)</p> <p>(72) ERIC DECOUX; TRISTAN JAUZEIN</p> <p>Prazo de Validade: 20 (vinte) anos contados a partir de 08/07/2014, observadas as condições legais.</p>



---

as condições legais.

---

**(11) BR 11 2016 000996-7 B1** Código 16.1 - Concessão de Patente ou Certificado de Adição de Invenção  
(22) 11/07/2014  
(30) 16/07/2013 FI 20135773  
(51) D21H 11/20 (2006.01), C08B 15/02 (2006.01), C08B 15/04 (2006.01), C08B 15/08 (2006.01), C08L 1/02 (2006.01), D21C 9/00 (2006.01), D21H 11/18 (2006.01)  
(54) MÉTODO DE PRODUÇÃO DE CELULOSE OXIDADA OU MICROFIBRILADA  
(73) STORA ENSO OYJ (FI)  
(72) Jaakko Hiltunen; ISTO HEISKANEN; HEIDI SAXELL; JUKKA KAHELIN; ERKKI SAHARINEN  
Prazo de Validade: 20 (vinte) anos contados a partir de 11/07/2014, observadas as condições legais.

---

**(11) BR 11 2016 001652-1 B1** Código 16.1 - Concessão de Patente ou Certificado de Adição de Invenção  
(22) 25/07/2014  
(30) 26/07/2013 JP 2013-135558  
(51) A61F 13/15 (2006.01), A61F 13/49 (2006.01), A61F 13/511 (2006.01), A61F 13/53 (2006.01)  
(54) ARTIGO ABSORVENTE  
(73) DAIO PAPER CORPORATION (JP)  
(72) NORIMOTO YOSHIMI  
Prazo de Validade: 20 (vinte) anos contados a partir de 25/07/2014, observadas as condições legais.

---

**(11) BR 11 2016 001766-8 B1** Código 16.1 - Concessão de Patente ou Certificado de Adição de Invenção  
(22) 29/07/2014  
(30) 29/07/2013 US 61/859,436  
(51) D07B 1/04 (2006.01), D07B 9/00 (2006.01)  
(54) MÉTODO PARA FABRICAR UM CABO SINTÉTICO E CABO SINTÉTICO  
(73) BRASKEM S.A. (BR/BA)  
(72) Marcos Roberto Paulino Bueno; André Penaquioni  
Prazo de Validade: 20 (vinte) anos contados a partir de 29/07/2014, observadas as condições legais.

---

**(11) BR 11 2016 002070-7 B1** Código 16.1 - Concessão de Patente ou Certificado de Adição de Invenção  
(22) 24/07/2014  
(30) 01/08/2013 IT TV2013U000035  
(51) E06B 9/40 (2006.01)  
(54) ESTRUTURA DE ANTEPARO  
(73) MARCO ANTONIAZZI (IT)

---

(72) MARCO ANTONIAZZI

Prazo de Validade: 20 (vinte) anos contados a partir de 24/07/2014, observadas as condições legais.

---

**(11) BR 11 2016 002251-3 B1**

Código 16.1 - Concessão de Patente ou Certificado de Adição de Invenção

(22) 01/08/2014

(30) 01/08/2013 GB 1313784.9

(51) A61F 13/15 (2006.01), A61F 13/20 (2006.01)

(54) DISPOSITIVO PARA INSERÇÃO EM UMA CAVIDADE HUMANA OU ANIMAL

(73) CALLA LILY PERSONAL CARE LIMITED (GB)

(72) YU (ALEX) HOOI SING

Prazo de Validade: 20 (vinte) anos contados a partir de 01/08/2014, observadas as condições legais.

---

**(11) BR 11 2016 002313-7 B1**

Código 16.1 - Concessão de Patente ou Certificado de Adição de Invenção

(22) 16/06/2014

(30) 02/08/2013 US 13/958,347

(51) D04B 21/12 (2006.01)

(54) MÉTODO PARA FABRICAR UMA MALHA CIRÚRGICA ENTRELAÇADA LEVE

(73) HERNIAMESH S.R.L. (IT) ; ERMANNO E. TRABUCCO (US)

(72) ERMANNO E. TRABUCCO; PIER ALDO CREPALDI

Prazo de Validade: 20 (vinte) anos contados a partir de 16/06/2014, observadas as condições legais.

---

**(11) BR 11 2016 002390-0 B1**

Código 16.1 - Concessão de Patente ou Certificado de Adição de Invenção

(22) 12/07/2014

(30) 28/08/2013 DE 20 2013 007 619.4

(51) E01B 5/02 (2006.01), B23K 37/04 (2006.01), B25H 1/02 (2006.01)

(54) TRILHO E PÉ DE ROLAMENTO PARA UM SISTEMA DE TRILHOS E SISTEMA DE TRILHOS

(73) BERND SIEGMUND (DE)

(72) BERND SIEGMUND

Prazo de Validade: 20 (vinte) anos contados a partir de 12/07/2014, observadas as condições legais.

---

**(11) BR 11 2016 002526-1 B1**

Código 16.1 - Concessão de Patente ou Certificado de Adição de Invenção

(22) 07/08/2013

(51) C12N 15/81 (2006.01), C12N 1/16 (2006.01), C12P 5/00 (2006.01)

(54) MÉTODO PARA PRODUÇÃO DE UM COMPOSTO HETERÓLOGO NÃO CATABÓLICO, E, COMPOSIÇÃO DE FERMENTAÇÃO

(73) TOTAL MARKETING SERVICES (FR) ; AMYRIS, INC. (US)

---

(72) PENELOPE R. CHUA; ADAM MEADOWS

Prazo de Validade: 20 (vinte) anos contados a partir de 07/08/2013, observadas as condições legais.

---

**(11) BR 11 2016 002720-5 B1**

Código 16.1 - Concessão de Patente ou Certificado de Adição de Invenção

(22) 06/08/2014

(30) 09/08/2013 US 61/864,196

(51) G03B 37/00 (2021.01)

(54) SISTEMA LOCAL E MÉTODO PARA ANALISAR E CLASSIFICAR QUADROS DE IMAGEM INDIVIDUAIS DE DADOS DE IMAGEM PANORÂMICA

(73) THERMAL IMAGING RADAR, LLC (US)

(72) MICHAEL D. DORTCH; LARRY J. PRICE

Prazo de Validade: 20 (vinte) anos contados a partir de 06/08/2014, observadas as condições legais.

---

**(11) BR 11 2016 002976-3 B1**

Código 16.1 - Concessão de Patente ou Certificado de Adição de Invenção

(22) 12/08/2014

(30) 14/08/2013 BE 2013/0544

(51) H02J 13/00 (2006.01)

(54) INTERRUPTOR GERAL ELETRÔNICO E CONTROLADO À DISTÂNCIA E USO DE UM INTERRUPTOR GERAL

(73) CMI DEFENCE S.A (BE)

(72) ERIC MOESKOPS

Prazo de Validade: 20 (vinte) anos contados a partir de 12/08/2014, observadas as condições legais.

---

**(11) BR 11 2016 003150-4 B1**

Código 16.1 - Concessão de Patente ou Certificado de Adição de Invenção

(22) 13/08/2014

(30) 13/08/2013 US 61/865,549; 27/12/2013 US 14/142,285; 10/03/2014 US 14/203,261

(51) A01N 33/24 (2006.01), A01N 37/44 (2006.01), A01N 41/08 (2006.01), C12N 15/82 (2006.01), A01N 25/00 (2006.01), A01C 1/06 (2006.01), A01H 5/10 (2018.01)

(54) MÉTODO PARA PRODUZIR UMA PLANTA OU ORGANISMO FOTOSSINTÉTICO TOLERANTE À SECA

(73) PLANTRESPONSE BIOTECH, S.L. (ES) ; CONSEJO SUPERIOR DE INVESTIGACIONES CIENTÍFICAS (ES)

(72) MARISÉ BORJA Y TOME; JULIO BONET GIGANTE; ANTONIO MOLINA FERNÁNDEZ; JULIO SALINAS MUÑOZ; RAFAEL CATALA RODRÍGUEZ

Prazo de Validade: 20 (vinte) anos contados a partir de 13/08/2014, observadas as condições legais.

---

<b>(11) BR 11 2016 003586-0 B1</b>	<p>Código 16.1 - Concessão de Patente ou Certificado de Adição de Invenção</p> <p>(22) 19/08/2014</p> <p>(30) 19/08/2013 US 61/867,334; 20/03/2014 US 61/968,328</p> <p>(51) C05G 3/10 (1985.01)</p> <p>(54) MÉTODO PARA CONDICIONAR GRÂNULOS DE FERTILIZANTE DE FOSFATO INORGÂNICO PARA MELHORAR O CONTROLE DE POEIRA E/OU BENEFICIAMENTO AGRÍCOLA</p> <p>(73) THE MOSAIC COMPANY (US)</p> <p>(72) TIMOTHY GENE HOLT; BRYAN TODD BAYLOR; LAUREN A. BALABAN; TROY WILLIAM HOBBS; KATHLENE LAURIE JACOBSON</p> <p>Prazo de Validade: 20 (vinte) anos contados a partir de 19/08/2014, observadas as condições legais.</p>
<b>(11) BR 11 2016 004389-8 B1</b>	<p>Código 16.1 - Concessão de Patente ou Certificado de Adição de Invenção</p> <p>(22) 04/11/2013</p> <p>(30) 30/08/2013 KR 10-2013-0104463</p> <p>(51) C23C 16/00 (2006.01), C23C 16/448 (2006.01)</p> <p>(54) FILME FINO ORGÂNICO/INORGÂNICO HÍBRIDO, FILME FINO FUNCIONAL E MÉTODO PARA A FABRICAÇÃO DE FILME FINO ORGÂNICO-/INORGÂNICO HÍBRIDO</p> <p>(73) BASF COATINGS GMBH (DE)</p> <p>(72) MYUNG MO SUNG; KYU SEOK HAN</p> <p>Prazo de Validade: 20 (vinte) anos contados a partir de 04/11/2013, observadas as condições legais.</p>
<b>(11) BR 11 2016 004865-2 B1</b>	<p>Código 16.1 - Concessão de Patente ou Certificado de Adição de Invenção</p> <p>(22) 04/09/2013</p> <p>(51) B02C 21/02 (2006.01), B07B 1/00 (2006.01), B65G 21/10 (2006.01)</p> <p>(54) UNIDADE DE PROCESSAMENTO DE MATERIAL MINERAL E MÉTODO PARA OPERAR UMA UNIDADE DE PROCESSAMENTO DE MATERIAL MINERAL</p> <p>(73) METSO OUTOTEC FINLAND OY (FI)</p> <p>(72) VESA-MATTI SALMINEN; IIRO NIKKILÄ</p> <p>Prazo de Validade: 20 (vinte) anos contados a partir de 04/09/2013, observadas as condições legais.</p>
<b>(11) BR 11 2016 005590-0 B1</b>	<p>Código 16.1 - Concessão de Patente ou Certificado de Adição de Invenção</p> <p>(22) 11/09/2014</p> <p>(30) 11/10/2013 US 14/052,450</p> <p>(51) H02J 4/00 (2006.01), B64D 41/00 (2006.01), H02J 13/00 (2006.01)</p> <p>(54) SISTEMA DE COMUNICAÇÕES E DE ENERGIA DISTRIBUÍDA PARA UM VEÍCULO, E, MÉTODO PARA FORNECER DADOS E ENERGIA AOS ELEMENTOS DE DADOS E DE ENERGIA REMOTOS DE UM VEÍCULO</p> <p>(73) THE BOEING COMPANY (US)</p>

---

(72) Todd B. Brouwer; THOMAS R. HASENOEHRL

Prazo de Validade: 20 (vinte) anos contados a partir de 11/09/2014, observadas as condições legais.

---

**(11) BR 11 2016 005851-8 B1**

Código 16.1 - Concessão de Patente ou Certificado de Adição de Invenção  
(22) 10/10/2013

(51) C09J 131/04 (2006.01), C08L 31/04 (2006.01), C08F 218/08 (2006.01)

(54) COMPOSIÇÃO DE AGLUTINANTE E COMPOSIÇÃO DE REVESTIMENTO PREPARADA DA MESMA

(73) ROHM AND HAAS COMPANY (US)

(72) Qiaoqiao Cai; Tingke Zhang; Alvin M. Maurice

Prazo de Validade: 20 (vinte) anos contados a partir de 10/10/2013, observadas as condições legais.

---

**(11) BR 11 2016 006045-8 B1**

Código 16.1 - Concessão de Patente ou Certificado de Adição de Invenção  
(22) 18/09/2014

(30) 20/09/2013 GB 1316710.1

(51) E21B 43/10 (2006.01), E21B 17/10 (2006.01), E21B 33/13 (2006.01)

(54) MÉTODO PARA CENTRALIZAR TUBULAÇÃO EM UM FURO DE POÇO

(73) STATOIL PETROLEUM AS (NO)

(72) GJERMUND GRIMSBO; RUNE GODØY; PÅL VIGGO HEMMINGSEN

Prazo de Validade: 20 (vinte) anos contados a partir de 18/09/2014, observadas as condições legais.

---

**(11) BR 11 2016 006487-9 B1**

Código 16.1 - Concessão de Patente ou Certificado de Adição de Invenção  
(22) 25/09/2014

(30) 27/09/2013 AT A 50626/2013

(51) A24C 5/00 (2020.01), A24D 1/02 (2006.01), A24C 5/56 (2006.01)

(54) PROCESSO DE REVESTIMENTO PARA MATERIAL DE REVESTIMENTO FORMADO A PARTIR DE PAPEL OU DE CARTÃO, E, PAPEL DE REVESTIMENTO DE BOQUILHA DE UM CIGARRO OU DE UMA CIGARRILHA

(73) TANNPAPIER GMBH (AT)

(72) GUENTER GRIESMAYR; BARBARA PUEHRINGER; BERNHARD KNAUSEDER; EIKE SCHOPPER

Prazo de Validade: 20 (vinte) anos contados a partir de 25/09/2014, observadas as condições legais.

---

**(11) BR 11 2016 006512-3 B1**

Código 16.1 - Concessão de Patente ou Certificado de Adição de Invenção  
(22) 18/11/2014

(30) 22/11/2013 US 61/963,093

(51) A01N 1/02 (2006.01)

(54) KITS, MÉTODOS PARA PREPARAR SOLUÇÃO DE CONSERVAÇÃO DE

---

ÓRGÃOS E TECIDOS E MÉTODOS PARA CONSERVAÇÃO DE ÓRGÃOS E TECIDOS

(73) SOMAHLUTION, LLC (US)

(72) Mahendra Suryan

Prazo de Validade: 20 (vinte) anos contados a partir de 18/11/2014, observadas as condições legais.

---

**(11) BR 11 2016 006662-6 B1**

Código 16.1 - Concessão de Patente ou Certificado de Adição de Invenção  
(22) 11/06/2014

(30) 24/09/2013 JP 2013-197183; 15/05/2014 JP 2014-101815

(51) A61F 13/49 (2006.01), A61F 13/15 (2006.01), A61F 13/511 (2006.01)

(54) MÉTODO PARA PRODUÇÃO DE UM TECIDO NÃO TECIDO  
COMPREENDENDO FIBRAS TERMOPLÁSTICAS

(73) KAO CORPORATION (JP)

(72) HIROKO KAWAGUCHI; YASUHIRO KOMORI; MAO ARAI

Prazo de Validade: 20 (vinte) anos contados a partir de 11/06/2014, observadas as condições legais.

---

**(11) BR 11 2016 006990-0 B1**

Código 16.1 - Concessão de Patente ou Certificado de Adição de Invenção  
(22) 01/10/2014

(30) 06/10/2013 JP 2013-209746; 06/10/2013 JP 2013-209747

(51) A23D 9/00 (2006.01), A23G 1/00 (2006.01), A23G 1/30 (2006.01)

(54) Composição de óleo e gordura para chocolate do tipo não temperado ou do tipo temperado, chocolate contendo a mesma e método para melhorar o desenvolvimento de sabores de chocolate

(73) FUJI OIL HOLDINGS INC. (JP)

(72) Sachiko INUI; MASAYUKI MATSUI; CHIE NAGASHIMA; CHIKA ARAMAKI; MASAKO OKOCHI

Prazo de Validade: 20 (vinte) anos contados a partir de 01/10/2014, observadas as condições legais.

---

**(11) BR 11 2016 007083-6 B1**

Código 16.1 - Concessão de Patente ou Certificado de Adição de Invenção  
(22) 24/09/2014

(30) 04/10/2013 US 14/046,616

(51) B60R 19/02 (2006.01), B21D 53/88 (2006.01)

(54) VIGA PARA UM PARA-CHOQUE DE VEÍCULO E MÉTODO PARA FORMAR UMA VIGA PARA UM PARA-CHOQUE

(73) MULTIMATIC INC. (CA)

(72) BRYAN JEFFREY CONROD

Prazo de Validade: 20 (vinte) anos contados a partir de 24/09/2014, observadas as condições legais.

---

**(11) BR 11 2016 007194-8 B1**

Código 16.1 - Concessão de Patente ou Certificado de Adição de Invenção

---

	<p>(22) 29/09/2014 (30) 01/10/2013 FR 1359476 (51) D03D 25/00 (2006.01), B29C 70/22 (2006.01), B29C 70/24 (2006.01), F01D 5/28 (2006.01) (54) ESTRUTURA DE FIBRA, E, MÉTODOS DE FABRICAÇÃO DE UMA ESTRUTURA DE FIBRA E DE UMA PRÉ-FORMA DE REFORÇO DE FIBRA (73) SNECMA (FR) ; SAFRAN (FR) (72) MATTHIEU GIMAT; YANN MARCHAL; DOMINIQUE COUPE Prazo de Validade: 20 (vinte) anos contados a partir de 29/09/2014, observadas as condições legais.</p>
<b>(11) BR 11 2016 007307-0 B1</b>	<p>Código 16.1 - Concessão de Patente ou Certificado de Adição de Invenção (22) 02/10/2014 (30) 04/10/2013 US 61/887,297 (51) A22B 5/16 (2006.01) (54) FERRAMENTA PARA ESFOLAÇÃO (73) KENTMASTER MFG CO., INC. (US) (72) RALPH K. KARUBIAN Prazo de Validade: 20 (vinte) anos contados a partir de 02/10/2014, observadas as condições legais.</p>
<b>(11) BR 11 2016 007672-9 B1</b>	<p>Código 16.1 - Concessão de Patente ou Certificado de Adição de Invenção (22) 13/10/2014 (30) 14/10/2013 EP 13188561.8 (51) C09D 5/02 (2006.01), C09D 7/00 (2018.01), C09D 131/04 (2006.01) (54) COMPOSIÇÃO DE REVESTIMENTO AQUOSA PARA PAPEL OU TECIDOS NÃO TECIDOS, MÉTODO PARA REVESTIMENTO DE UM SUBSTRATO, SUBSTRATO REVESTIDO E USO DO SUBSTRATO REVESTIDO (73) HENKEL AG &amp; CO. KGAA (DE) (72) HARTMUT BÜSCHING; MARIO ECKERS; MARCEL HÜBENTHAL; ROLAND BOCHNIA; SYLVIA EWERT Prazo de Validade: 20 (vinte) anos contados a partir de 13/10/2014, observadas as condições legais.</p>
<b>(11) BR 11 2016 008141-2 B1</b>	<p>Código 16.1 - Concessão de Patente ou Certificado de Adição de Invenção (22) 14/10/2014 (30) 14/10/2013 US 61/890,663 (51) D04B 1/18 (2006.01) (54) ARTIGO (73) INVISTA TECHNOLOGIES S.A.R.L. (CH) (72) TIANYI LIAO; FRED C. WYNEGAR; RAYMOND S. P. LEUNG; CHUANG CHENGYUAN; CERA JUAN Prazo de Validade: 20 (vinte) anos contados a partir de 14/10/2014, observadas as condições legais.</p>

---

as condições legais.

---

**(11) BR 11 2016 008514-0 B1** Código 16.1 - Concessão de Patente ou Certificado de Adição de Invenção  
(22) 30/09/2014  
(30) 24/10/2013 IT BS2013A000150  
(51) D04B 15/94 (2006.01), D04B 9/06 (2006.01)  
(54) MÁQUINA DE MALHARIA CIRCULAR PARA ARTIGOS DE MALHA OU MALHARIA DE MEIAS  
(73) SANTONI S.P.A. (IT)  
(72) TIBERIO LONATI; ETTORE LONATI; FAUSTO LONATI  
Prazo de Validade: 20 (vinte) anos contados a partir de 30/09/2014, observadas as condições legais.

---

**(11) BR 11 2016 008754-2 B1** Código 16.1 - Concessão de Patente ou Certificado de Adição de Invenção  
(22) 22/10/2014  
(30) 24/10/2013 EP 13190038.3  
(51) C10M 129/26 (2006.01)  
(54) USO DE SALICILATO DE CÁLCIO  
(73) SHELL INTERNATIONALE RESEARCH MAATSCHAPPIJ B.V. (NL)  
(72) EDWARD ALEXANDER WORTHINGTON  
Prazo de Validade: 20 (vinte) anos contados a partir de 22/10/2014, observadas as condições legais.

---

**(11) BR 11 2016 009773-4 B1** Código 16.1 - Concessão de Patente ou Certificado de Adição de Invenção  
(22) 06/10/2014  
(30) 31/10/2013 US 14/068,624; 22/05/2014 US 14/284,522  
(51) C02F 1/52 (2006.01)  
(54) MÉTODOS PARA RECUPERAR UM FLUIDO DE PURGA, PARA REDUZIR UMA QUANTIDADE DE RESÍDUO DE PURGA GASTO, E PARA LIMPAR UM TRAJETO DE FLUXO DE UM APARELHO DE PINTURA AUTOMATIZADO  
(73) NALCO COMPANY (US)  
(72) PAUL BALENT; GORDON M. CARTER; SAMUEL P. MOONEY; DAVID W. SCHEIMANN; SHAYNE B. HARE; JOSEPH P. MIKNEVICH  
Prazo de Validade: 20 (vinte) anos contados a partir de 06/10/2014, observadas as condições legais.

---

**(11) BR 11 2016 009859-5 B1** Código 16.1 - Concessão de Patente ou Certificado de Adição de Invenção  
(22) 02/06/2014  
(30) 20/11/2013 US 14/084.885; 14/05/2014 US 14/277.356  
(51) B41J 2/175 (2006.01), G03G 15/08 (2006.01)  
(54) UNIDADE SUBSTITUÍVEL PARA UM DISPOSITIVO DE FORMAÇÃO DE IMAGEM ELETROFOTOGRAFICA



---

(73) LEXMARK INTERNATIONAL, INC. (US)

(72) MICHAEL CRAIG LEEMHUIS; JAMES DANIEL ANDERSON; CHARLES ALAN BAST

Prazo de Validade: 20 (vinte) anos contados a partir de 02/06/2014, observadas as condições legais.

---

**(11) BR 11 2016 009916-8 B1**

Código 16.1 - Concessão de Patente ou Certificado de Adição de Invenção

(22) 24/11/2014

(30) 25/11/2013 US 14/088,959

(51) E21B 7/20 (2006.01), E21B 19/02 (2006.01)

(54) APARELHO DE INJETOR E MÉTODO

(73) HALLIBURTON ENERGY SERVICES, INC. (US)

(72) RICHARD J. HAMPSON; JOHN WILLIAM FOUBISTER; IAN DAVID CORNEY

Prazo de Validade: 20 (vinte) anos contados a partir de 24/11/2014, observadas as condições legais.

---

**(11) BR 11 2016 010457-9 B1**

Código 16.1 - Concessão de Patente ou Certificado de Adição de Invenção

(22) 22/10/2014

(30) 08/11/2013 US 61/901,468

(51) B29K 77/00 (2006.01), C08G 69/00 (2006.01), C08L 77/00 (2006.01)

(54) COMPOSIÇÃO CURÁVEL, MÉTODO PARA PROPORCIONAR POLIAMIDAS MELHORADAS, MÉTODO PARA A FABRICAÇÃO DE UM ARTIGO DE POLIAMIDA, E ARTIGO DE POLIAMIDA

(73) ARKEMA INC. (US)

(72) LEONARD H. PALYS

Prazo de Validade: 20 (vinte) anos contados a partir de 22/10/2014, observadas as condições legais.

---

**(11) BR 11 2016 010770-5 B1**

Código 16.1 - Concessão de Patente ou Certificado de Adição de Invenção

(22) 12/11/2014

(30) 14/11/2013 US 61/904,080

(51) A61M 39/22 (2006.01)

(54) TORNEIRA COM VISOR DE ESTADOS FUNCIONAIS POSITIVO E NEGATIVO E VÁLVULA DE MÚLTIPLAS PORTAS COM INDICADORES DE SITUAÇÕES POSITIVA E NEGATIVA

(73) DAVID R. DUNCAN (US)

(72) DAVID R. DUNCAN

Prazo de Validade: 20 (vinte) anos contados a partir de 12/11/2014, observadas as condições legais.

---

**(11) BR 11 2016 011545-7 B1**

Código 16.1 - Concessão de Patente ou Certificado de Adição de Invenção

(22) 05/11/2014

---

(30) 21/11/2013 IT BS2013A000172  
(51) D04B 15/68 (2006.01), D04B 15/82 (2006.01), D04B 15/32 (2006.01)  
(54) DISPOSITIVO DE COMANDO PARA UMA MÁQUINA DE TRICÔ  
(73) SANTONI S.P.A. (IT)  
(72) TIBERIO LONATI (FALECIDO); ETTORE LONATI; FAUSTO LONATI  
Prazo de Validade: 20 (vinte) anos contados a partir de 05/11/2014, observadas as condições legais.

---

**(11) BR 11 2016 011798-0 B1**

Código 16.1 - Concessão de Patente ou Certificado de Adição de Invenção  
(22) 08/10/2014  
(30) 26/11/2013 US 14/090,621  
(51) E21B 37/06 (2006.01)  
(54) MÉTODO PARA INIBIR AGLOMERAÇÃO DE HIDRATO DE GÁS EM UM FLUIDO  
(73) ECOLAB USA INC. (US)  
(72) PETER A. WEBBER; SAHANA NAGAPPAYYA  
Prazo de Validade: 20 (vinte) anos contados a partir de 08/10/2014, observadas as condições legais.

---

**(11) BR 11 2016 011820-0 B1**

Código 16.1 - Concessão de Patente ou Certificado de Adição de Invenção  
(22) 28/11/2014  
(30) 29/11/2013 JP 2013-247677; 06/11/2014 JP 2014-226140  
(51) C23C 22/44 (2006.01), C22C 18/04 (2006.01), C23C 2/06 (2006.01), C23C 22/36 (2006.01)  
(54) MÉTODO PARA TRATAR SUPERFÍCIE DE CHAPA DE AÇO LAMINADO DE UMA LIGA DE ZINCO-ALUMÍNIO-MAGNÉSIO  
(73) NISSHIN STEEL CO., LTD. (JP)  
(72) YUSUKE MIURA; SHINTARO NAKAMURA; TADASHI NAKANO; MASAYA YAMAMOTO; HIROFUMI TAKETSU  
Prazo de Validade: 20 (vinte) anos contados a partir de 28/11/2014, observadas as condições legais.

---

**(11) BR 11 2016 011888-0 B1**

Código 16.1 - Concessão de Patente ou Certificado de Adição de Invenção  
(22) 20/11/2014  
(30) 27/11/2013 EP EP13194580.0  
(51) C11D 3/22 (2006.01), C11D 3/37 (2006.01), C11D 1/83 (2006.01)  
(54) COMPOSIÇÃO DETERGENTE LÍQUIDA PARA LAVAGEM E USO DE UMA COMPOSIÇÃO  
(73) UNILEVER IP HOLDINGS B.V. (PB)  
(72) NEIL STEPHEN BURNHAM; MARTIN CHARLES CROSSMAN; ADRIAN KEVIN NORMAN WILLIAMS  
Prazo de Validade: 20 (vinte) anos contados a partir de 20/11/2014, observadas as condições legais.

---

<b>(11) BR 11 2016 011896-0 B1</b>	<p>Código 16.1 - Concessão de Patente ou Certificado de Adição de Invenção (22) 20/11/2014 (30) 27/11/2013 EP EP13194582.6 (51) C11D 3/22 (2006.01), C11D 3/37 (2006.01) (54) COMPOSIÇÃO DETERGENTE LÍQUIDA PARA LAVAGEM E USO DE UMA COMPOSIÇÃO (73) UNILEVER IP HOLDINGS B.V. (PB) (72) ANDREW ANTHONY HOWARD BARNES; MARTIN CHARLES CROSSMAN; BELINDA FAY DAWSON; PAULA ROSE BERNADETTE GILFOYLE Prazo de Validade: 20 (vinte) anos contados a partir de 20/11/2014, observadas as condições legais.</p>
<b>(11) BR 11 2016 012328-0 B1</b>	<p>Código 16.1 - Concessão de Patente ou Certificado de Adição de Invenção (22) 18/11/2014 (30) 18/12/2013 EP 13198118.5 (51) B05D 7/00 (2006.01) (54) MÉTODO PARA PRODUZIR UM SISTEMA DE PINTURA DE MULTIRREVESTIMENTO E SISTEMA DE PINTURA DE MULTIRREVESTIMENTO (73) BASF COATINGS GMBH (DE) (72) BERNHARD STEINMETZ; NADIA LUHMANN; HOLGER KRUMM; PETER HOFFMANN; HARDY REUTER; PEGGY JANKOWSKI; STEPHANIE PEI YII GOH Prazo de Validade: 20 (vinte) anos contados a partir de 18/11/2014, observadas as condições legais.</p>
<b>(11) BR 11 2016 012624-6 B1</b>	<p>Código 16.1 - Concessão de Patente ou Certificado de Adição de Invenção (22) 01/12/2014 (30) 03/12/2013 FR 1362044 (51) B41M 1/04 (2006.01), B41M 3/00 (2006.01), B41M 7/00 (2006.01) (54) MÉTODO PARA DECORAR UM ITEM (73) SEB S.A. (FR) (72) STÉPHANIE LE BRIS; LAURENT CAILLIER Prazo de Validade: 20 (vinte) anos contados a partir de 01/12/2014, observadas as condições legais.</p>
<b>(11) BR 11 2016 012848-6 B1</b>	<p>Código 16.1 - Concessão de Patente ou Certificado de Adição de Invenção (22) 05/12/2014 (30) 06/12/2013 IT MI2013A002043 (51) C08L 31/04 (2006.01), C10L 1/10 (2006.01), C10L 1/18 (2006.01) (54) COMPOSIÇÕES BASEADAS EM COPOLÍMEROS DE ETILENO-VINIL ACETATO E SEU USO COMO ADITIVOS ANTI-GELAÇÃO DE ÓLEOS CRUS</p>

---

PARAFÍNICOS

(73) VERSALIS S.P.A. (IT) ; ENI S.P.A. (IT)

(72) PAOLO MARIANI; MICHELA AGNOLI; ALESSANDRO CASALINI;  
MASSIMO MERLINI

Prazo de Validade: 20 (vinte) anos contados a partir de 05/12/2014, observadas as condições legais.

---

**(11) BR 11 2016 013186-0 B1**

Código 16.1 - Concessão de Patente ou Certificado de Adição de Invenção  
(22) 12/06/2014

(30) 12/12/2013 CN 201310681919.7

(51) B65G 3/04 (2006.01)

(54) DISPOSITIVO DE ARMAZENAMENTO PARA UM PÁTIO DE  
ARMAZENAMENTO COMPREENDENDO UMA BANDEJA DE PESO DE  
ARMAZENAMENTO E PÁTIO DE ARMAZENAMENTO FECHADO

(73) CISDI ENGINEERING CO., LTD. (CN)

(72) SHANGLUN CHEN; PEIQING WANG

Prazo de Validade: 20 (vinte) anos contados a partir de 12/06/2014, observadas as condições legais.

---

**(11) BR 11 2016 013429-0 B1**

Código 16.1 - Concessão de Patente ou Certificado de Adição de Invenção  
(22) 05/12/2014

(30) 10/12/2013 US 61/913,950

(51) C09J 103/08 (2006.01), D21H 17/55 (2006.01)

(54) FORMULAÇÃO ADESIVA, PROCESSO PARA CREPAGEM DE UMA  
TRAMA DE FIBRA E PROCESSO PARA FAZER UMA TRAMA DE FIBRA  
CREPADA

(73) BUCKMAN LABORATORIES INTERNATIONAL, INC (US)

(72) JIAN TAM; DANIEL F. GLOVER; ROSA COVARRUBIAS

Prazo de Validade: 20 (vinte) anos contados a partir de 05/12/2014, observadas as condições legais.

---

**(11) BR 11 2016 013639-0 B1**

Código 16.1 - Concessão de Patente ou Certificado de Adição de Invenção  
(22) 12/12/2014

(30) 12/12/2013 US 61/915,287

(51) C08C 19/44 (2006.01), C08F 36/04 (2006.01), C08C 19/25 (2006.01),  
C08C 2/06 (2006.01), C08G 77/442 (2006.01), C08L 19/00 (2006.01), C08L  
83/10 (2006.01), C08L 53/00 (2006.01)

(54) MÉTODO PARA PRODUZIR COMPOSIÇÕES POLIMÉRICAS INCLUINDO  
POLÍMEROS FUNCIONALIZADOS

(73) FIRESTONE POLYMERS, LLC (US)

(72) TERRENCE E. HOGAN; MARK N. DEDECKER; JESSICA C. KURASCH;  
GABRIELLE L. NUZZI; CHRISTINE RADEMACHER; KAREN MAGLIONE

Prazo de Validade: 20 (vinte) anos contados a partir de 12/12/2014, observadas

---

as condições legais.

---

- (11) BR 11 2016 014124-5 B1** Código 16.1 - Concessão de Patente ou Certificado de Adição de Invenção  
(22) 18/12/2014  
(30) 23/12/2013 AT A 50851/2013  
(51) C23C 28/00 (2006.01), F16C 33/12 (2006.01), F16C 17/02 (2006.01)  
(54) APOIO DESLIZANTE MULTICAMADAS  
(73) MIBA GLEITLAGER AUSTRIA GMBH (AT)  
(72) JAKOB ZIDAR  
Prazo de Validade: 20 (vinte) anos contados a partir de 18/12/2014, observadas as condições legais.
- 
- (11) BR 11 2016 014476-7 B1** Código 16.1 - Concessão de Patente ou Certificado de Adição de Invenção  
(22) 12/12/2014  
(30) 27/12/2013 JP 2013-272943  
(51) G10L 19/00 (2013.01)  
(54) APARELHO E MÉTODO DE DECODIFICAÇÃO, E, MEIO DE ARMAZENAMENTO LEGÍVEL POR COMPUTADOR  
(73) SONY CORPORATION (JP)  
(72) YUKI YAMAMOTO; TORU CHINEN; HIROYUKI HONMA; RUNYU SHI  
Prazo de Validade: 20 (vinte) anos contados a partir de 12/12/2014, observadas as condições legais.
- 
- (11) BR 11 2016 014497-0 B1** Código 16.1 - Concessão de Patente ou Certificado de Adição de Invenção  
(22) 08/01/2014  
(30) 19/12/2013 US 14/134,443  
(51) A61F 13/06 (2006.01), D04B 1/24 (2006.01)  
(54) PEÇA DE VESTUÁRIO MÉDICA TERAPEUTICA  
(73) BSN MEDICAL, INC (US)  
(72) LARRY WAYNE COLLINS; JOACHIM ADOLF BAUER; KEVIN MICHAEL TUCKER; PHILLIP TODD CLARK  
Prazo de Validade: 20 (vinte) anos contados a partir de 08/01/2014, observadas as condições legais.
- 
- (11) BR 11 2016 014911-4 B1** Código 16.1 - Concessão de Patente ou Certificado de Adição de Invenção  
(22) 23/12/2014  
(30) 23/12/2013 US 61/920,045; 13/06/2014 US 62/011,833  
(51) C03C 13/06 (2006.01)  
(54) FIBRA INORGÂNICA COM ENCOLHIMENTO E RESISTÊNCIA AUMENTADOS, MÉTODO DE ISOLAMENTO DE UM ARTIGO E ARTIGO CONTENDO A REFERIDA FIBRA INORGÂNICA  
(73) UNIFRAX I LLC (US)  
(72) DONGHUI ZHAO; BRUCE K. ZOITOS; MICHAEL J. ANDREJCAK; JASON

---

M. HAMILTON

Prazo de Validade: 20 (vinte) anos contados a partir de 23/12/2014, observadas as condições legais.

---

**(11) BR 11 2016 015501-7 B1**

Código 16.1 - Concessão de Patente ou Certificado de Adição de Invenção

(22) 23/01/2015

(30) 27/01/2014 FR 1400171

(51) C25C 3/12 (2006.01)

(54) CONJUNTO ANÓDICO E PROCESSO DE FABRICAÇÃO ASSOCIADO

(73) RIO TINTO ALCAN INTERNATIONAL LIMITED (CA)

(72) YVES CARATINI; DENIS LAROCHE; JULIEN VALLET; BERTRAND

ALLANO; LYES HACINI

Prazo de Validade: 20 (vinte) anos contados a partir de 23/01/2015, observadas as condições legais.

---

**(11) BR 11 2016 016050-9 B1**

Código 16.1 - Concessão de Patente ou Certificado de Adição de Invenção

(22) 06/01/2015

(30) 10/01/2014 EP 14150788.9

(51) B41M 7/00 (2006.01), B41M 5/00 (2006.01)

(54) FABRICAÇÃO DE LAMINADOS DECORATIVOS POR JATO DE TINTA

(73) AGFA NV (BE)

(72) HANS STRIJCKERS

Prazo de Validade: 20 (vinte) anos contados a partir de 06/01/2015, observadas as condições legais.

---

**(11) BR 11 2016 016792-9 B1**

Código 16.1 - Concessão de Patente ou Certificado de Adição de Invenção

(22) 17/02/2015

(30) 20/02/2014 KR 10-2014-0019615

(51) D06F 37/22 (2006.01), D06F 37/06 (2006.01)

(54) APARELHO PARA TRATAMENTO DE VESTUÁRIO

(73) LG ELECTRONICS INC. (KR)

(72) KEUNJOO KIM; JINWOONG KIM; SEUNGCHUL PARK

Prazo de Validade: 20 (vinte) anos contados a partir de 17/02/2015, observadas as condições legais.

---

**(11) BR 11 2016 017327-9 B1**

Código 16.1 - Concessão de Patente ou Certificado de Adição de Invenção

(22) 26/01/2015

(30) 27/01/2014 EP 14152712.7

(51) C08L 23/00 (2006.01), C08L 77/00 (2006.01)

(54) USO DE COPOLÍMEROS DE POLIOLEFINA A)

(73) BASF SE (DE)

(72) CHRISTIAN SCHMIDT; FLORIAN RICHTER; JOACHIM CLAUSS;

ANDREAS WOLLNY; PHILIPPE DESBOIS; FAISSAL-ALI EL-TOUFAILI; ACHIM

---

STAMMER; STEFAN SCHWIEGK

Prazo de Validade: 20 (vinte) anos contados a partir de 26/01/2015, observadas as condições legais.

---

**(11) BR 11 2016 017334-1 B1**

Código 16.1 - Concessão de Patente ou Certificado de Adição de Invenção  
(22) 03/12/2014

(51) C25B 9/06 (2006.01)

(54) CÉLULA ELETROLÍTICA COM MEMBRANA DE TROCA IÔNICA

(73) BLUESTAR (BEIJING) CHEMICAL MACHINERY CO., LTD. (CN)

(72) XIUMING LIU; JIANZHONG KANG; LIRUI ZHANG; WEIHONG WANG;

XIAOFENG QIAO; JUNFENG ZHANG; XUEHUA WU

Prazo de Validade: 20 (vinte) anos contados a partir de 03/12/2014, observadas as condições legais.

---

**(11) BR 11 2016 017521-2 B1**

Código 16.1 - Concessão de Patente ou Certificado de Adição de Invenção  
(22) 05/03/2015

(30) 07/03/2014 US 61/949,972; 10/09/2014 US 62/048,679

(51) A61M 25/02 (2006.01)

(54) DISPOSITIVO DE INSERÇÃO PARA ACESSO A UMA PORTA DE ACESSO E SISTEMA DE INSERÇÃO DE AGULHA PARA ACESSO A UMA PORTA DE ACESSO

(73) C.R. BARD, INC. (US)

(72) GLADE H. HOWELL; BRADLEY J. VANDERSTEK; JEREMY B. COX;

LAURIE M. WHETSTONE; MANIKANTAN SHANMUGHAM; MATTHEW W.

BOWN; JASON R. STATS; KENNETH W. SYKES

Prazo de Validade: 20 (vinte) anos contados a partir de 05/03/2015, observadas as condições legais.

---

**(11) BR 11 2016 017998-6 B1**

Código 16.1 - Concessão de Patente ou Certificado de Adição de Invenção  
(22) 11/02/2015

(30) 25/02/2014 DE 10 2014 002 823.2

(51) B81B 3/00 (2006.01)

(54) COMPONENTE MICRO MECÂNICO E MÉTODO PARA A OPERAÇÃO DE UM COMPONENTE MICRO MECÂNICO

(73) NORTHROP GRUMMAN LITEF GMBH. (DE)

(72) GÜNTER SPAHLINGER

Prazo de Validade: 20 (vinte) anos contados a partir de 11/02/2015, observadas as condições legais.

---

**(11) BR 11 2016 019230-3 B1**

Código 16.1 - Concessão de Patente ou Certificado de Adição de Invenção  
(22) 13/02/2015

(30) 21/02/2014 IT TO2014A000144

(51) B82Y 30/00 (2011.01), C04B 35/488 (2006.01)

---

(54) PROCESSO PARA PRODUZIR MATERIAIS COMPÓSITOS CERÂMICOS MULTIFÁSICOS À BASE DE ZIRCÔNIA

(73) INSTITUT NATIONAL DES SCIENCES APPLIQUEES DE LYON (FR) ;  
DOCERAM MEDICAL CERAMICS GMBH (DE) ; UNIVERSITE CLAUDE  
BERNARD LYON 1 (UCBL) (FR) ; CENTRE NATIONAL DE LA RECHERCHE  
SCIENTIFIQUE (FR) ; POLITECNICO DI TORINO (IT)

(72) LAURA MONTANARO; PAOLA PALMERO; JEROME CHEVALIER; HELEN  
REVERON; TOBIAS FUERDERER

Prazo de Validade: 20 (vinte) anos contados a partir de 13/02/2015, observadas  
as condições legais.

---

**(11) BR 11 2016 019245-1 B1**

Código 16.1 - Concessão de Patente ou Certificado de Adição de Invenção

(22) 20/02/2015

(30) 21/02/2014 US 61/966,335

(51) F16K 47/02 (2006.01), F16K 1/22 (2006.01), F16K 17/04 (2006.01), F16K  
17/02 (2006.01), F16K 17/40 (2006.01)

(54) CONJUNTO DE VÁLVULA GIRATÓRIA DE ALÍVIO DE PRESSÃO

(73) BS&B INNOVATION LIMITED (IE)

(72) GEOFFREY BRAZIER; JOHN TOMASKO

Prazo de Validade: 20 (vinte) anos contados a partir de 20/02/2015, observadas  
as condições legais.

---

**(11) BR 11 2016 019480-2 B1**

Código 16.1 - Concessão de Patente ou Certificado de Adição de Invenção

(22) 24/02/2015

(30) 24/02/2014 KR 10-2014-0021618 2014; 07/11/2014 KR 10-2014-0154250  
2014

(51) A61M 25/06 (2006.01), A61M 25/16 (2006.01)

(54) CATETER

(73) MEDIFIRST CO., LTD. (KP)

(72) KEUN SHIK KIM

Prazo de Validade: 20 (vinte) anos contados a partir de 24/02/2015, observadas  
as condições legais.

---

**(11) BR 11 2016 019581-7 B1**

Código 16.1 - Concessão de Patente ou Certificado de Adição de Invenção

(22) 25/02/2015

(30) 26/02/2014 DE 20 2014 001 801.4

(51) B66C 23/84 (2006.01), B66C 23/94 (2006.01)

(54) GUINDASTE

(73) LIEBHERR-COMPONENTS BIBERACH GMBH (DE)

(72) THOMAS MÜNST; GERHARD SCHMID; HARALD WANNER

Prazo de Validade: 20 (vinte) anos contados a partir de 25/02/2015, observadas  
as condições legais.



---

<b>(11) BR 11 2016 019706-2 B1</b>	<p>Código 16.1 - Concessão de Patente ou Certificado de Adição de Invenção (22) 26/02/2015 (30) 26/02/2014 US 61/945,092 (51) B05B 11/00 (2006.01) (54) DISPOSITIVO DE DISPENSAÇÃO DE LÍQUIDO (73) DISPENSING TECHNOLOGIES B.V. (NL) (72) WILHELMUS JOHANNES JOSEPH MAAS; PAULO NERVO Prazo de Validade: 20 (vinte) anos contados a partir de 26/02/2015, observadas as condições legais.</p>
<b>(11) BR 11 2016 019747-0 B1</b>	<p>Código 16.1 - Concessão de Patente ou Certificado de Adição de Invenção (22) 25/02/2014 (51) H02J 17/00 (1980.01) (54) SISTEMA DE FORNECIMENTO DE ENERGIA SEM FIOS (73) NISSAN MOTOR CO. LTD. (JP) (72) TOMOFUMI OKAMOTO Prazo de Validade: 20 (vinte) anos contados a partir de 25/02/2014, observadas as condições legais.</p>
<b>(11) BR 11 2016 019826-3 B1</b>	<p>Código 16.1 - Concessão de Patente ou Certificado de Adição de Invenção (22) 28/02/2015 (30) 28/02/2014 CN 2014100727548 (51) C02F 9/14 (2006.01), C02F 3/32 (2006.01) (54) BIORREATOR DE CAPTURA DE FÓTONS DE ESCALA SUPERGRANDE PARA PURIFICAÇÃO DE ÁGUA E MÉTODO DE OPERAÇÃO UTILIZANDO O MESMO (73) PHOTON ECO-CAPTURE PTY LTD (CN) (72) JAMES Y HU Prazo de Validade: 20 (vinte) anos contados a partir de 28/02/2015, observadas as condições legais.</p>
<b>(11) BR 11 2016 020707-6 B1</b>	<p>Código 16.1 - Concessão de Patente ou Certificado de Adição de Invenção (22) 28/04/2015 (30) 29/04/2014 AT A 310/2014 (51) A21B 5/02 (2006.01) (54) FORNO DE ASSAMENTO (73) HAAS FOOD EQUIPMENT GMBH (AT) (72) MARKUS BIBARIC; PETER BUCZOLITS; JOHANNES HAAS; JOSEF HAAS; STEFAN JIRASCHEK; KARL KNIRSCH; MARKUS SCHELLER; MICHAEL SCHUCK Prazo de Validade: 20 (vinte) anos contados a partir de 28/04/2015, observadas as condições legais.</p>

---

<b>(11) BR 11 2016 021574-5 B1</b>	<p>Código 16.1 - Concessão de Patente ou Certificado de Adição de Invenção</p> <p>(22) 18/03/2015</p> <p>(30) 18/03/2014 US 61/954,852; 18/03/2014 US 61/954,857</p> <p>(51) C08F 212/32 (2006.01), C08L 23/08 (2006.01), C08L 33/08 (2006.01), C08L 101/04 (2006.01)</p> <p>(54) MONÔMEROS ETILENICAMENTE INSATURADOS, COPOLÍMEROS, COMPOSIÇÃO AQUOSA E MÉTODO PARA ESPESSAR EMULSÃO AQUOSA</p> <p>(73) RHODIA OPERATIONS (FR)</p> <p>(72) EUGENE J. ANDERSON; DEREK PAKENHAM; NEMESHIO MARTINEZ-CASTRO; JOSE P. RUIZ; MICHAEL RHODES</p> <p>Prazo de Validade: 20 (vinte) anos contados a partir de 18/03/2015, observadas as condições legais.</p>
<b>(11) BR 11 2016 021978-3 B1</b>	<p>Código 16.1 - Concessão de Patente ou Certificado de Adição de Invenção</p> <p>(22) 12/03/2015</p> <p>(30) 26/03/2014 US 14/226,125</p> <p>(51) A61B 17/072 (2006.01)</p> <p>(54) Conector de anel deslizante</p> <p>(73) ETHICON ENDO-SURGERY, LLC (PR)</p> <p>(72) RICHARD L. LEIMBACK; ANDREW T. BECKMAN; DARWIN L. SCHULTZ; SHANE R. ADAMS</p> <p>Prazo de Validade: 20 (vinte) anos contados a partir de 12/03/2015, observadas as condições legais.</p>
<b>(11) BR 11 2016 022212-1 B1</b>	<p>Código 16.1 - Concessão de Patente ou Certificado de Adição de Invenção</p> <p>(22) 25/03/2015</p> <p>(30) 26/03/2014 JP 2014-062990</p> <p>(51) C08F 8/04 (2006.01), C08F 212/06 (2006.01), C08F 232/06 (2006.01)</p> <p>(54) MÉTODO PARA PRODUZIR RESINA DE PETRÓLEO HIDROGENADA</p> <p>(73) MARUZEN PETROCHEMICAL CO., LTD. (JP)</p> <p>(72) YOSHIKAZU IIJIMA; KOICHIRO KANAI; YASUNORI HAYASHI; TAKESHI HARUNA</p> <p>Prazo de Validade: 20 (vinte) anos contados a partir de 25/03/2015, observadas as condições legais.</p>
<b>(11) BR 11 2016 022331-4 B1</b>	<p>Código 16.1 - Concessão de Patente ou Certificado de Adição de Invenção</p> <p>(22) 01/04/2015</p> <p>(30) 01/04/2014 GB 1405868.9; 23/01/2015 GB 1501119.0</p> <p>(51) B01D 53/94 (2006.01)</p> <p>(54) CATALISADOR DE OXIDAÇÃO, SISTEMA DE ESCAPE, VEÍCULO OU APARELHO, E, MÉTODO PARA TRATAMENTO DE UM GÁS DE ESCAPE</p> <p>(73) JOHNSON MATTHEY PUBLIC LIMITED COMPANY (GB)</p> <p>(72) ANDREW FRANCIS CHIFFEY; PAUL RICHARD PHILLIPS; FRANCOIS MOREAU; CHRISTOPHER DALY; MATTHEW O'BRIEN</p>

---

Prazo de Validade: 20 (vinte) anos contados a partir de 01/04/2015, observadas as condições legais.

---

**(11) BR 11 2016 024042-1 B1** Código 16.1 - Concessão de Patente ou Certificado de Adição de Invenção  
(22) 22/04/2015  
(30) 25/04/2014 JP 2014-091835  
(51) A61C 17/22 (2006.01), A61C 17/34 (2006.01), H02J 7/02 (2016.01), H02J 7/04 (2006.01)  
(54) ESCOVA DE DENTE ELÉTRICA COM UMA BATERIA RECARREGÁVEL  
(73) COLGATE-PALMOLIVE COMPANY (US) ; OMRON HEALTHCARE CO., LTD. (JP)  
(72) HIDEAKI YOSHIDA; KENTARO TOMORI; TADASHI TONE  
Prazo de Validade: 20 (vinte) anos contados a partir de 22/04/2015, observadas as condições legais.

---

**(11) BR 11 2016 026009-0 B1** Código 16.1 - Concessão de Patente ou Certificado de Adição de Invenção  
(22) 08/05/2015  
(30) 09/05/2014 US 61/990,847; 06/08/2014 US 62/033,729  
(51) C08F 110/02 (2006.01), C08F 210/02 (2006.01), C08F 10/02 (2006.01)  
(54) PROCESSO PARA FABRICAR UM POLÍMERO À BASE DE ETILENO E POLÍMERO À BASE DE ETILENO  
(73) DOW GLOBAL TECHNOLOGIES LLC (US)  
(72) SEAN W. EWART; TERESA P. KARJALA; MEHMET DEMIRORS; CHRISTOPHER R. EDDY  
Prazo de Validade: 20 (vinte) anos contados a partir de 08/05/2015, observadas as condições legais.

---

**(11) BR 11 2016 026047-3 B1** Código 16.1 - Concessão de Patente ou Certificado de Adição de Invenção  
(22) 08/05/2014  
(51) A23G 1/08 (2006.01), B30B 9/04 (2006.01), B30B 15/32 (2006.01)  
(54) MÉTODO E PRENSA DE SEPARAÇÃO DE MASSA DE CACAU EM GORDURA LÍQUIDA E BOLO  
(73) ROYAL DUYVIS WIENER B.V. (NL)  
(72) HANS HUIJBERS  
Prazo de Validade: 20 (vinte) anos contados a partir de 08/05/2014, observadas as condições legais.

---

**(11) BR 11 2016 026520-3 B1** Código 16.1 - Concessão de Patente ou Certificado de Adição de Invenção  
(22) 19/05/2015  
(30) 13/06/2014 JP 2014-122591  
(51) C08L 69/00 (2006.01), C08F 265/06 (2006.01), C08F 291/02 (2006.01), C08L 25/12 (2006.01), C08L 51/04 (2006.01), C08L 55/02 (2006.01)  
(54) COMPOSIÇÃO DE RESINA TERMOPLÁSTICA, E ARTIGO MOLDADO

---

(73) TECHNO-UMG CO., LTD. (JP)

(72) HIRONORI MATSUYAMA

Prazo de Validade: 20 (vinte) anos contados a partir de 19/05/2015, observadas as condições legais.

---

**(11) BR 11 2016 027245-5 B1**

Código 16.1 - Concessão de Patente ou Certificado de Adição de Invenção

(22) 19/05/2015

(30) 20/05/2014 US 62/000,840

(51) B24D 11/04 (2006.01)

(54) MATERIAL ABRASIVO COMPREENDENDO UMA PLURALIDADE DE ELEMENTOS ABRASIVOS

(73) 3M INNOVATIVE PROPERTIES COMPANY (US)

(72) CHRISTOPHER J. CARTER; MICHAEL J. ANNEN; GORDON A. KUHNLEY

Prazo de Validade: 20 (vinte) anos contados a partir de 19/05/2015, observadas as condições legais.

---

**(11) BR 11 2016 027357-5 B1**

Código 16.1 - Concessão de Patente ou Certificado de Adição de Invenção

(22) 27/05/2015

(30) 30/05/2014 IT MI2014A001013

(51) B65H 23/038 (2006.01), B29D 30/30 (2006.01)

(54) PROCESSO PARA OBTER PNEUS PARA RODAS DE VEÍCULO, E, APARELHO PARA COLOCAR PARES DE ELEMENTOS ALONGADOS EM UM TAMBOR DE FORMAÇÃO

(73) PIRELLI TYRE S.P.A. (IT)

(72) MAURO BIGOGNO; LORENZO PULICI; LUDOVICO DE CHIRICO

Prazo de Validade: 20 (vinte) anos contados a partir de 27/05/2015, observadas as condições legais.

---

**(11) BR 11 2016 027460-1 B1**

Código 16.1 - Concessão de Patente ou Certificado de Adição de Invenção

(22) 16/06/2014

(51) E21B 17/02 (2006.01), E21B 17/08 (2006.01)

(54) CONJUNTO DE JUNTA DE REVESTIMENTO, SISTEMA DE POÇO, E, MÉTODO PARA OPERAR POÇOS

(73) HALLIBURTON ENERGY SERVICES, INC. (US)

(72) SRINIVASA PRASANNA VEMURI

Prazo de Validade: 20 (vinte) anos contados a partir de 16/06/2014, observadas as condições legais.

---

**(11) BR 11 2016 027753-8 B1**

Código 16.1 - Concessão de Patente ou Certificado de Adição de Invenção

(22) 28/05/2015

(30) 28/05/2014 CH 00824/14

(51) F16B 5/00 (2006.01), B29C 65/64 (2006.01), B29C 65/56 (2006.01)

---

(54) MÉTODO PARA ANCORAR UM PRIMEIRO OBJETO EM UM SEGUNDO OBJETO E MÁQUINA PARA EXECUTAR O MÉTODO

(73) IKEA SUPPLY AG (CH) ; WOODWELDING AG (CH)

(72) JÖRG MAYER; MARIO LEHMANN; HÅKAN KÄLL; MUTHUMARIAPPAN SANKARAN

Prazo de Validade: 20 (vinte) anos contados a partir de 28/05/2015, observadas as condições legais.

---

**(11) BR 11 2016 027950-6 B1**

Código 16.1 - Concessão de Patente ou Certificado de Adição de Invenção

(22) 19/06/2015

(30) 25/06/2014 US 62/016,924

(51) A23C 9/15 (2006.01), A23C 11/04 (2006.01)

(54) BLENDAS LÁCTEA LÍQUIDA, SEU USO E SEU MÉTODO DE PRODUÇÃO

(73) SOCIÉTÉ DES PRODUITS NESTLÉ S.A. (CH)

(72) GALE JEFFREY BARNES; CHRISTINE FRANCES KUNETZ; KYUNGSOO WOO

Prazo de Validade: 20 (vinte) anos contados a partir de 19/06/2015, observadas as condições legais.

---

**(11) BR 11 2016 028133-0 B1**

Código 16.1 - Concessão de Patente ou Certificado de Adição de Invenção

(22) 02/06/2015

(30) 27/06/2014 EP 14174672.7

(51) A23G 3/28 (2006.01), A23G 3/34 (2006.01)

(54) APARELHO DE DECORAÇÃO DE PRODUTO E PROCESSO PARA DECORAR UM PRODUTO

(73) UNILEVER IP HOLDINGS B.V. (PB)

(72) JAMES RICHARD HUGHES LEACH; JONATHAN DAVID MORLEY

Prazo de Validade: 20 (vinte) anos contados a partir de 02/06/2015, observadas as condições legais.

---

**(11) BR 11 2016 028863-7 B1**

Código 16.1 - Concessão de Patente ou Certificado de Adição de Invenção

(22) 10/07/2014

(51) E21B 17/02 (2006.01), E21B 19/16 (2006.01)

(54) ENCAIXE DE JUNÇÃO, SISTEMA DE POÇO, E, MÉTODO PARA COMPLETAR UM POÇO.

(73) HALLIBURTON ENERGY SERVICES, INC. (US)

(72) DAVID J. STEELE

Prazo de Validade: 20 (vinte) anos contados a partir de 10/07/2014, observadas as condições legais.

---

**(11) BR 11 2016 028892-0 B1**

Código 16.1 - Concessão de Patente ou Certificado de Adição de Invenção

(22) 11/06/2015

(30) 12/06/2014 EP 14002027.2

---

(51) D06M 15/263 (2006.01), C08J 5/06 (2006.01), C09J 109/08 (2006.01), D06M 15/55 (2006.01), D06M 15/693 (2006.01)

(54) SOLUÇÃO DE IMERSÃO PARA TECIDOS DE CORDONÉIS

(73) KORDSA TEKNIK TEKSTIL A.S. (TR)

(72) NACIDE NURCIN CEVAHIR; ERSIN A. ACAR; MUSTAFA YASIN SEN

Prazo de Validade: 20 (vinte) anos contados a partir de 11/06/2015, observadas as condições legais.

---

**(11) BR 11 2016 028963-3 B1**

Código 16.1 - Concessão de Patente ou Certificado de Adição de Invenção  
(22) 16/07/2014

(51) E21B 17/02 (2006.01), E21B 19/16 (2006.01)

(54) CONJUNTO DE JUNÇÃO DE MULTI-FURO, SISTEMA DE POÇO E MÉTODO

(73) HALLIBURTON ENERGY SERVICES, INC. (US)

(72) DAVID JOE STEELE; NEIL HEPBURN

Prazo de Validade: 20 (vinte) anos contados a partir de 16/07/2014, observadas as condições legais.

---

**(11) BR 11 2016 029019-4 B1**

Código 16.1 - Concessão de Patente ou Certificado de Adição de Invenção  
(22) 30/03/2015

(30) 09/06/2014 GB 1410171.1

(51) A24F 47/00 (2020.01), A61M 11/04 (2006.01), A61M 16/00 (2006.01), A61M 15/06 (2006.01)

(54) SISTEMA ELETRÔNICO DE FORNECIMENTO DE VAPOR E MÉTODO PARA OPERAR TAL SISTEMA

(73) NICOVENTURES TRADING LIMITED (GB)

(72) COLIN DICKENS

Prazo de Validade: 20 (vinte) anos contados a partir de 30/03/2015, observadas as condições legais.

---

**(11) BR 11 2016 029095-0 B1**

Código 16.1 - Concessão de Patente ou Certificado de Adição de Invenção  
(22) 12/06/2015

(30) 12/06/2014 EP 14172185.2

(51) A23L 5/00 (2016.01), A23L 7/00 (2016.01), A23L 11/30 (2016.01)

(54) PROCESSO PARA TRATAMENTO DE NÚCLEOS DE CEREAIS E/OU PULSOS

(73) BOORTMALT NV (BE)

(72) RONNY LEONTINA MARCEL VERCAUTEREN

Prazo de Validade: 20 (vinte) anos contados a partir de 12/06/2015, observadas as condições legais.

---

**(11) BR 11 2017 002407-1 B1**

Código 16.1 - Concessão de Patente ou Certificado de Adição de Invenção  
(22) 31/07/2015

---

(30) 07/08/2014 EP 14180130.8; 29/09/2014 EP 14186737.4  
 (51) C07D 471/04 (2006.01), A01N 43/90 (2006.01), C07D 487/04 (2006.01)  
 (54) DERIVADOS DE HETEROCÍCLICOS ATIVOS DO PONTO DE VISTA  
 PESTICIDA COM SUBSTITUINTES CONTENDO ENXOFRE  
 (73) SYNGENTA PARTICIPATIONS AG (CH)  
 (72) ROGER GRAHAM HALL; TIBOR GOEGH; PIERRE JOSEPH MARCEL  
 JUNG; ANDREW EDMUNDS; ANDRÉ JEANGUENAT; MICHEL  
 MUEHLEBACH; ANDRÉ STOLLER  
 Prazo de Validade: 20 (vinte) anos contados a partir de 31/07/2015, observadas  
 as condições legais.

---

**(11) BR 11 2017 002875-1 B1** Código 16.1 - Concessão de Patente ou Certificado de Adição de Invenção  
 (22) 04/08/2015  
 (30) 19/08/2014 EP 14181401.2  
 (51) B67D 1/06 (2006.01), B67D 1/08 (2006.01), B67D 1/04 (2006.01)  
 (54) DISPOSITIVO DE DISPENSAÇÃO DE BEBIDA  
 (73) ANHEUSER-BUSCH INBEV S.A. (BE)  
 (72) VANESSA VALLES; STIJN VANDEKERCKHOVE; DANIEL PEIRSMAN  
 Prazo de Validade: 20 (vinte) anos contados a partir de 04/08/2015, observadas  
 as condições legais.

---

**(11) BR 11 2017 004130-8 B1** Código 16.1 - Concessão de Patente ou Certificado de Adição de Invenção  
 (22) 01/09/2015  
 (30) 02/09/2014 DE 20 2014 104 110.9  
 (51) B60J 10/00 (2016.01)  
 (54) DISPOSITIVO DE VEDAÇÃO DE PORTA, SISTEMA DE VEDAÇÃO DE  
 PORTA E FOLHA DE PORTA PARA UM VEÍCULO FERROVIÁRIO  
 (73) KNORR-BREMSE GESELLSCHAFT MIT BESCHRÄNKTER HAFTUNG  
 (AT)  
 (72) HIRTENLEHNER, THOMAS; JETZINGER, PETER  
 Prazo de Validade: 20 (vinte) anos contados a partir de 01/09/2015, observadas  
 as condições legais.

---

**(11) BR 11 2017 004428-5 B1** Código 16.1 - Concessão de Patente ou Certificado de Adição de Invenção  
 (22) 04/09/2015  
 (30) 08/09/2014 EP 14183998.5  
 (51) C11B 9/00 (2006.01), A61Q 13/00 (2006.01), C11D 3/50 (2006.01), C11D  
 17/00 (2006.01)  
 (54) MISTURAS DE FRAGRÂNCIA ENCAPSULADAS  
 (73) SYMRISE AG (DE)  
 (72) TORSTEN KULKE; SVEN SIEGEL; PATRICK OTT; ANJA FINKE  
 Prazo de Validade: 20 (vinte) anos contados a partir de 04/09/2015, observadas  
 as condições legais.

---

<b>(11) BR 11 2017 005413-2 B1</b>	<p>Código 16.1 - Concessão de Patente ou Certificado de Adição de Invenção (22) 28/09/2015 (30) 29/09/2014 JP 2014-199333 (51) F02F 1/24 (2006.01), F01L 1/04 (2006.01) (54) MOTOR DE COMBUSTÃO INTERNA DO TIPO OHC (73) HONDA MOTOR CO., LTD. (JP) (72) HIDETOSHI WAKASA Prazo de Validade: 20 (vinte) anos contados a partir de 28/09/2015, observadas as condições legais.</p>
<b>(11) BR 11 2017 005580-5 B1</b>	<p>Código 16.1 - Concessão de Patente ou Certificado de Adição de Invenção (22) 05/12/2014 (51) E21B 33/12 (2006.01), E21B 33/124 (2006.01), E21B 34/06 (2006.01) (54) APARELHO PARA COMPLETAR UM POÇO SUBTERRÂNEO, MÉTODO PARA LIBERAR UM CONJUNTO DE PACKER, E, MÉTODO PARA PASSAR UM CONJUNTO DE PACKER FURO ABAIXO. (73) HALLIBURTON ENERGY SERVICES, INC. (US) (72) CYNTHIA S. TUCKNESS; JAMES W. SCOTT; MICHAEL D. EZELL Prazo de Validade: 20 (vinte) anos contados a partir de 05/12/2014, observadas as condições legais.</p>
<b>(11) BR 11 2017 006119-8 B1</b>	<p>Código 16.1 - Concessão de Patente ou Certificado de Adição de Invenção (22) 30/09/2014 (51) H02K 5/20 (2006.01), H02K 9/19 (2006.01) (54) SISTEMA DE MAQUINÁRIO ELÉTRICO ROTACIONAL (73) NISSAN MOTOR CO., LTD. (JP) (72) HIROFUMI SHIMIZU; TOMOHIRO UMINO; YASUYUKI KUBOTA Prazo de Validade: 20 (vinte) anos contados a partir de 30/09/2014, observadas as condições legais.</p>
<b>(11) BR 11 2017 006799-4 B1</b>	<p>Código 16.1 - Concessão de Patente ou Certificado de Adição de Invenção (22) 17/10/2014 (51) C09K 8/86 (2006.01), C09K 8/03 (2006.01) (54) MÉTODO DE TRATAMENTO DE UMA FORMAÇÃO SUBTERRÂNEA, PROCESSO PARA A SÍNTESE DE UM COMPOSTO, E, SISTEMA PARA REALIZAR O MÉTODO (73) HALLIBURTON ENERGY SERVICES, INC. (US) (72) ANTONIO RECIO III; ENRIQUE ANTONIO REYES Prazo de Validade: 20 (vinte) anos contados a partir de 17/10/2014, observadas as condições legais.</p>
<b>(11) BR 11 2017 006822-2 B1</b>	<p>Código 16.1 - Concessão de Patente ou Certificado de Adição de Invenção</p>

---



---

	<p>(22) 03/09/2015 (30) 14/10/2014 DE 10 2014 220 792.4 (51) F16C 33/60 (2006.01), F16C 21/00 (2006.01), F16C 17/02 (2006.01), F16C 19/10 (2006.01) (54) DISPOSIÇÃO DE MANCAL PARA UM CABEÇOTE DE PERFURAÇÃO (73) SCHAEFFLER TECHNOLOGIES AG &amp; CO. KG (DE) (72) STEFAN SCHARTING Prazo de Validade: 20 (vinte) anos contados a partir de 03/09/2015, observadas as condições legais.</p>
<b>(11) BR 11 2017 007808-2 B1</b>	<p>Código 16.1 - Concessão de Patente ou Certificado de Adição de Invenção (22) 16/10/2015 (30) 16/10/2014 NL 2013641 (51) F41J 11/00 (2009.01) (54) ESTANDE DE TIRO MODULAR (73) INGENIEURSBUREAU EN TECHNISCHE HANDELSONDERNEMING AUTRON B.V. (NL) (72) JELLE MOERLAND; RAMSES DORTLAND; ARIE PONSEN Prazo de Validade: 20 (vinte) anos contados a partir de 16/10/2015, observadas as condições legais.</p>
<b>(11) BR 11 2017 008372-8 B1</b>	<p>Código 16.1 - Concessão de Patente ou Certificado de Adição de Invenção (22) 23/12/2016 (30) 23/12/2015 AU 2015905371; 20/09/2016 AU 2016903778 (51) C07C 49/203 (2006.01), C07D 209/10 (2006.01), C07D 221/04 (2006.01), A61K 8/40 (2006.01), A61Q 17/04 (2006.01), C11D 3/26 (2006.01), G02C 7/10 (2006.01), C08K 5/16 (2006.01), C09D 5/32 (2006.01) (54) COMPOSTOS, COMPOSIÇÃO, MÉTODO PARA A PROTEÇÃO DE UMA SUPERFÍCIE OU TECIDO DE RAIOS UV E USO DE UMA COMPOSIÇÃO (73) COMMONWEALTH SCIENTIFIC AND INDUSTRIAL RESEARCH ORGANISATION (AU) (72) MARK YORK; JOHN RYAN Prazo de Validade: 20 (vinte) anos contados a partir de 23/12/2016, observadas as condições legais.</p>
<b>(11) BR 11 2017 008533-0 B1</b>	<p>Código 16.1 - Concessão de Patente ou Certificado de Adição de Invenção (22) 10/11/2014 (51) C07C 47/238 (2006.01), C07C 47/548 (2006.01), C11B 9/00 (2006.01) (54) COMPOSTO, SEU USO COMO INGREDIENTE DE PERFUME, COMPOSIÇÃO DE PERFUME E COMPOSIÇÃO PARA USO PESSOAL OU DE CUIDADOS DOMÉSTICOS (73) GIVAUDAN SA (CH) (72) FELIX FLACHSMANN Prazo de Validade: 20 (vinte) anos contados a partir de 10/11/2014, observadas as condições legais.</p>

---

as condições legais.

---

**(11) BR 11 2017 008607-7 B1** Código 16.1 - Concessão de Patente ou Certificado de Adição de Invenção  
(22) 29/10/2015  
(30) 31/10/2014 EP 14191273.3  
(51) D06F 75/20 (2006.01), D06F 75/38 (2006.01)  
(54) APARELHO DE VAPORIZAÇÃO DE PEÇA DE VESTUÁRIO  
(73) KONINKLIJKE PHILIPS N.V. (NL)  
(72) MOHANKUMAR VALIYAMBATH KRISHNAN; MILIND VISHWAS DATE;  
WILLIAM WAI LIK WONG  
Prazo de Validade: 20 (vinte) anos contados a partir de 29/10/2015, observadas  
as condições legais.

---

**(11) BR 11 2017 008734-0 B1** Código 16.1 - Concessão de Patente ou Certificado de Adição de Invenção  
(22) 02/11/2015  
(30) 04/11/2014 JP 2014-223977  
(51) A61K 35/62 (2006.01), A23L 33/10 (2016.01), A61P 25/28 (2006.01), A61P  
43/00 (2006.01)  
(54) ACELERADOR DE PRODUÇÃO DE PROTEÍNA TAU E AGENTE  
PREVENTIVO OU TERAPÊUTICO E COMPOSIÇÃO ALIMENTÍCIA  
PREVENTIVA OU TERAPÊUTICA PARA DOENÇAS CAUSADAS POR  
DEFICIÊNCIA DE PROTEÍNA TAU  
(73) WELL STONE CO. (JP)  
(72) YOICHI ISHII; TAKAYUKI NEMOTO; TAKESHI OKAMOTO  
Prazo de Validade: 20 (vinte) anos contados a partir de 02/11/2015, observadas  
as condições legais.

---

**(11) BR 11 2017 009836-9 B1** Código 16.1 - Concessão de Patente ou Certificado de Adição de Invenção  
(22) 11/11/2015  
(30) 11/11/2014 US 62/078,039; 11/11/2015 US 14/938,696  
(51) A01N 49/00 (2006.01), A01N 65/00 (2009.01), A01N 27/00 (2006.01), A01N  
31/02 (2006.01), A01N 35/02 (2006.01)  
(54) COMPOSIÇÕES E MÉTODOS PARA ATRAIR MOSQUITOS E REPELIR  
MOSCAS DE AREIA  
(73) ISCA TECHNOLOGIES, INC. (US)  
(72) AGENOR MAFRA-NETO; CARMEM R. BERNARDI; RODRIGO OLIVEIRA  
DA SILVA  
Prazo de Validade: 20 (vinte) anos contados a partir de 11/11/2015, observadas  
as condições legais.

---

**(11) BR 11 2017 010201-3 B1** Código 16.1 - Concessão de Patente ou Certificado de Adição de Invenção  
(22) 19/11/2015  
(30) 28/11/2014 JP 2014-240903

---

(51) C22C 38/00 (2006.01), B65D 41/12 (2006.01), C21D 9/46 (2006.01), C22C 38/60 (2006.01)

(54) FOLHA DE AÇO PARA TAMPA TIPO COROA, MÉTODO DE FABRICAÇÃO DA MESMA E TAMPA TIPO COROA

(73) JFE STEEL CORPORATION (JP)

(72) TAKUMI TANAKA; TOMONARI HIRAGUCHI; KATSUMI KOJIMA; HIROKI NAKAMARU; NOBUSUKE KARIYA

Prazo de Validade: 20 (vinte) anos contados a partir de 19/11/2015, observadas as condições legais.

---

**(11) BR 11 2017 010265-0 B1**

Código 16.1 - Concessão de Patente ou Certificado de Adição de Invenção

(22) 27/10/2015

(30) 18/11/2014 US 62/081,396

(51) C08L 23/08 (2006.01), C08F 210/02 (2006.01)

(54) COMPOSIÇÃO DE POLIETILENO QUE TEM ALTA RESISTÊNCIA À FISSURA SOB TENSÃO

(73) BASELL POLYOLEFINE GMBH (DE)

(72) GERD MANNEBACH; BERND LOTHAR MARCZINKE; GERHARDUS MEIER; ULF SCHÜLLER; IAKOVOS VITTORIAS; HARILAOS MAVRIDIS

Prazo de Validade: 20 (vinte) anos contados a partir de 27/10/2015, observadas as condições legais.

---

**(11) BR 11 2017 010647-7 B1**

Código 16.1 - Concessão de Patente ou Certificado de Adição de Invenção

(22) 24/05/2016

(30) 03/06/2015 DE 10 2015 108 770.7

(51) F16D 69/02 (2006.01), F16D 65/08 (2006.01), F16D 69/04 (2006.01)

(54) MÉTODO PARA A APLICAÇÃO DE AREIA NA SUPERFÍCIE INTERNA CURVADA COMPREENDENDO UM RAIOS INTERNO DE REVESTIMENTOS DE FREIO DE TAMBOR E USO DESSE MÉTODO

(73) TMD FRICTION SERVICES GMBH (DE)

(72) BERND ROHRBERG; WERNER ROTHMANN; DIETER WAPPLER; DOMINIK MAUS

Prazo de Validade: 20 (vinte) anos contados a partir de 24/05/2016, observadas as condições legais.

---

**(11) BR 11 2017 010671-0 B1**

Código 16.1 - Concessão de Patente ou Certificado de Adição de Invenção

(22) 20/11/2015

(30) 24/11/2014 US 62/083331

(51) C08K 5/3462 (2006.01), C08L 27/06 (2006.01)

(54) COMPOSIÇÃO DE CLORETO DE VINILA CLORADO RÍGIDA, TUBO EXTRUSADO, ENCAIXE PARA UNIR SEÇÕES DE TUBO, E, MÉTODO DE ESTABILIZAÇÃO DE UMA COMPOSIÇÃO DE CLORETO DE VINILA CLORADO RÍGIDA

(73) LUBRIZOL ADVANCED MATERIALS, INC. (US)

---

(72) ADAM COX; NICOLAS PROUST; JASON J. HANTHORN; LI NIE  
Prazo de Validade: 20 (vinte) anos contados a partir de 20/11/2015, observadas as condições legais.

---

**(11) BR 11 2017 011291-4 B1** Código 16.1 - Concessão de Patente ou Certificado de Adição de Invenção  
(22) 21/12/2015  
(30) 19/12/2014 FR 1462877  
(51) B29C 70/54 (2006.01), B29D 99/00 (2010.01), B29B 11/16 (2006.01), B29K 101/12 (2006.01)  
(54) PROCESSO PARA O PREPARO DO REVESTIMENTO DE UMA PRÉ-FORMA COMPÓSITA EM FORMA  
(73) DAHER AEROSPACE (FR)  
(72) STÉPHANIE PORTET; JULIE VAUDOUR  
Prazo de Validade: 20 (vinte) anos contados a partir de 21/12/2015, observadas as condições legais.

---

**(11) BR 11 2017 011809-2 B1** Código 16.1 - Concessão de Patente ou Certificado de Adição de Invenção  
(22) 03/12/2015  
(30) 03/12/2014 FR 1461867  
(51) B29C 70/48 (2006.01)  
(54) DISPOSITIVO DE MOLDAGEM PARA A FABRICAÇÃO DE COMPONENTES COMPÓSITOS A PARTIR DE RESINA DE POLÍMERO LÍQUIDA ATRAVÉS DE INJEÇÃO DE ALTA PRESSÃO  
(73) INSTITUT DE SOUDURE (FR) ; ARKEMA FRANCE (FR)  
(72) JEAN-PIERRE CAUCHOIS; GILLES FRANCOIS; PIERRE GERARD; HENRI PERRIN; SÉBASTIEN TAILLEMITE  
Prazo de Validade: 20 (vinte) anos contados a partir de 03/12/2015, observadas as condições legais.

---

**(11) BR 11 2017 011811-4 B1** Código 16.1 - Concessão de Patente ou Certificado de Adição de Invenção  
(22) 03/12/2015  
(30) 03/12/2014 FR 1461865  
(51) B29C 33/10 (2006.01)  
(54) DISPOSITIVO DE MOLDAGEM PARA FABRICAÇÃO DE COMPONENTES COMPÓSITOS E MÉTODO DE FABRICAÇÃO DE COMPONENTES COMPÓSITOS  
(73) INSTITUT DE SOUDURE (FR) ; ARKEMA FRANCE (FR)  
(72) JEAN-PIERRE CAUCHOIS; PIERRE GERARD; GILLES FRANCOIS; SÉBASTIEN TAILLEMITE; HENRI PERRIN  
Prazo de Validade: 20 (vinte) anos contados a partir de 03/12/2015, observadas as condições legais.

---

**(11) BR 11 2017 012077-1 B1** Código 16.1 - Concessão de Patente ou Certificado de Adição de Invenção

---

(22) 15/12/2015

(30) 17/12/2014 EP 14198643.0

(51) F16L 37/373 (2006.01), B63B 27/24 (2006.01), F16L 37/62 (2006.01)

(54) CONJUNTO DE ACOPLAMENTO, E, ESTRUTURA FLUTUANTE

(73) SHELL INTERNATIONALE RESEARCH MAATSCHAPPIJ B.V. (NL)

(72) ALFRED KRUIJER

Prazo de Validade: 20 (vinte) anos contados a partir de 15/12/2015, observadas as condições legais.

---

**(11) BR 11 2017 012185-9 B1**

Código 16.1 - Concessão de Patente ou Certificado de Adição de Invenção

(22) 17/07/2015

(30) 17/12/2014 US 62/093198

(51) A61M 39/10 (2006.01)

(54) CASSETE PARA CONECTAR UMA TUBULAÇÃO DE CONJUNTO DE ADMINISTRAÇÃO A UMA BOMBA DE INFUSÃO, E, MÉTODO PARA ABRIR MANUALMENTE UMA PASSAGEM DE FLUXO EM UMA TUBULAÇÃO CONECTADA A UM CASSETE

(73) ZEVEX, INC. (US)

(72) JEFFERY T. JURETICH; MICHAEL A. MARSHALL

Prazo de Validade: 20 (vinte) anos contados a partir de 17/07/2015, observadas as condições legais.

---

**(11) BR 11 2017 013071-8 B1**

Código 16.1 - Concessão de Patente ou Certificado de Adição de Invenção

(22) 21/12/2015

(30) 24/12/2014 EP 14200278.1

(51) C08K 5/00 (2006.01)

(54) COMPOSIÇÃO DE REVESTIMENTO

(73) AKZO NOBEL COATINGS INTERNATIONAL B.V. (NL)

(72) MICHEL DANIEL MEIJER; ERIC HARRY JACOBUS RIJLAARSDAM; KAREL HINDRIK VAN STREUN; DAVE MATTEUS ADAM THEODORUS HOGERVORST

Prazo de Validade: 20 (vinte) anos contados a partir de 21/12/2015, observadas as condições legais.

---

**(11) BR 11 2017 013368-7 B1**

Código 16.1 - Concessão de Patente ou Certificado de Adição de Invenção

(22) 17/12/2015

(30) 22/12/2014 US 62/095,429

(51) C08B 37/00 (2006.01), C08L 5/00 (2006.01), C08L 3/00 (2006.01), C08L 23/10 (2006.01), C08L 23/04 (2006.01), C08L 67/04 (2006.01), C08L 29/04 (2006.01), C08L 77/00 (2006.01), C09D 105/00 (2006.01)

(54) COMPOSIÇÃO DE MISTURA POLIMÉRICA

(73) NUTRITION & BIOSCIENCES USA 4, INC. (US)

(72) NATNAEL BEHABTU; SANDEEP KUMAR; JAYME L. PAULLIN

Prazo de Validade: 20 (vinte) anos contados a partir de 17/12/2015, observadas

---

as condições legais.

---

**(11) BR 11 2017 013445-4 B1** Código 16.1 - Concessão de Patente ou Certificado de Adição de Invenção  
(22) 17/12/2015  
(30) 23/12/2014 EP 14199976.3  
(51) A23L 33/115 (2016.01), A23L 33/105 (2016.01), A23D 7/005 (2006.01), A23D 9/007 (2006.01), C07C 279/02 (2006.01), C07C 279/26 (2006.01), C07C 57/03 (2006.01), C11B 5/00 (2006.01), A23L 33/12 (2016.01), A23L 33/175 (2016.01)  
(54) PROCESSO PARA AUMENTAR A ESTABILIDADE DE UMA COMPOSIÇÃO QUE COMPREENDE ÁCIDOS GRAXOS ÔMEGA 6 POLI-INSATURADOS E USO DA COMPOSIÇÃO DE PRODUTO  
(73) EVONIK OPERATIONS GMBH (DE)  
(72) GÜNTER KNAUP; MILAN LATINOVIC; MICHAEL SCHWARM  
Prazo de Validade: 20 (vinte) anos contados a partir de 17/12/2015, observadas as condições legais.

---

**(11) BR 11 2017 013758-5 B1** Código 16.1 - Concessão de Patente ou Certificado de Adição de Invenção  
(22) 21/12/2015  
(30) 30/12/2014 US 62/098,089; 30/12/2014 US 62/098,097; 13/11/2015 US 62/255,144; 13/11/2015 US 62/255,152; 13/11/2015 US 62/255,131; 13/11/2015 US 62/255,163; 13/11/2015 US 62/255,168; 13/11/2015 US 62/255,125  
(51) A01N 43/40 (2006.01), A01N 47/18 (2006.01)  
(54) COMPOSTOS DE PICOLINAMIDA COM ATIVIDADE FUNGICIDA  
(73) DOW AGROSCIENCES LLC (US)  
(72) KARLA BRAVO-ALTAMIRANO; KYLE A. DEKORVER; DAVID M. JONES; JOHN F. DAEUBLE, SR.; JESSICA HERRICK; JEFFREY B. EPP; JOHNATHAN E. DELORBE; KEVIN G. MEYER; CHENGLIN YAO  
Prazo de Validade: 20 (vinte) anos contados a partir de 21/12/2015, observadas as condições legais.

---

**(11) BR 11 2017 013768-2 B1** Código 16.1 - Concessão de Patente ou Certificado de Adição de Invenção  
(22) 29/01/2016  
(30) 30/01/2015 JP 2015-016525; 30/09/2015 JP 2015-192862  
(51) C07D 213/70 (2006.01), A01N 25/04 (2006.01), A01N 43/40 (2006.01), A01N 43/56 (2006.01), A01N 43/60 (2006.01), A01N 43/653 (2006.01), A01N 43/78 (2006.01), A01N 43/84 (2006.01), A01N 47/02 (2006.01), A01N 51/00 (2006.01), A01P 7/04 (2006.01), A61K 31/44 (2006.01), A61P 31/00 (2006.01), A61P 33/00 (2006.01)  
(54) COMPOSTO DE BIPYRIDINA, COMPOSIÇÃO, SEU USO E MÉTODO NÃO TERAPÊUTICO PARA O CONTROLE DE UM ARTRÓPODE NOCIVO  
(73) SUMITOMO CHEMICAL COMPANY, LIMITED (JP)  
(72) TAKAMASA TANABE; YOSHIHIKO NOKURA; RYOTA MAEHATA; YUJI NAKAJIMA; KOHEI ORIMOTO

---

Prazo de Validade: 20 (vinte) anos contados a partir de 29/01/2016, observadas as condições legais.

---

**(11) BR 11 2017 014012-8 B1** Código 16.1 - Concessão de Patente ou Certificado de Adição de Invenção  
(22) 27/04/2015  
(51) F16L 13/14 (2006.01), F16L 25/02 (2006.01), C22C 19/03 (2006.01), C22C 19/05 (2006.01), D21H 13/00 (2006.01)  
(54) CONEXÃO EM MATERIAL DE LIGA DE MEMÓRIA DE FORMA E SEUS USOS  
(73) FMC TECHNOLOGIES DO BRASIL LTDA (BR/RJ)  
(72) ALAN ZARAGOZA LABES; ANA MARIA GUIMARÃES GUERREIRO; THIAGO SIMÕES CASTANHEIRA FRANCIS CHEHUAN; RAQUEL SILVEIRA BORGES; SANDRO EUGENIO DA SILVA  
Prazo de Validade: 20 (vinte) anos contados a partir de 27/04/2015, observadas as condições legais.

---

**(11) BR 11 2017 014103-5 B1** Código 16.1 - Concessão de Patente ou Certificado de Adição de Invenção  
(22) 24/11/2015  
(30) 15/01/2015 JP 2015-005676  
(51) F16L 15/04 (2006.01)  
(54) JUNTA DE PARAFUSO PARA TUBO  
(73) JFE STEEL CORPORATION (JP)  
(72) TSUYOSHI YONEYAMA; HIROSHI CHIKATSUNE; MASAKI YOSHIKAWA; HARUHIKO SEKI; JUN TAKANO; TAKUYA NAGAHAMA; MASATERU UETA; TAKAMASA KAWAI  
Prazo de Validade: 20 (vinte) anos contados a partir de 24/11/2015, observadas as condições legais.

---

**(11) BR 11 2017 014254-6 B1** Código 16.1 - Concessão de Patente ou Certificado de Adição de Invenção  
(22) 04/01/2016  
(30) 08/01/2015 US US 62/100,949  
(51) C08B 11/193 (2006.01), C08B 13/00 (2006.01)  
(54) PROCESSO PARA A PRODUÇÃO DE DERIVADO DE CELULOSE SOLÚVEL EM ÁGUA, PROCESSO PARA A PRODUÇÃO DE UM DERIVADO DE CELULOSE SOLÚVEL EM ÁGUA TENDO UMA REDUÇÃO DO TEOR DE PARTÍCULAS INSOLÚVEIS EM ÁGUA E PROCESSO PARA PRODUÇÃO DE UM ÉTER DE CELULOSE ESTERIFICADO  
(73) NUTRITION & BIOSCIENCES USA 1, LLC (US)  
(72) ROLAND BAYER; OLIVER PETERMANN  
Prazo de Validade: 20 (vinte) anos contados a partir de 04/01/2016, observadas as condições legais.

---

**(11) BR 11 2017 015940-6 B1** Código 16.1 - Concessão de Patente ou Certificado de Adição de Invenção

---

	<p>(22) 26/01/2016 (30) 29/01/2015 AT A50062/2015 (51) B32B 27/32 (2006.01), B32B 3/30 (2006.01), C08J 5/18 (2006.01) (54) EMBALAGEM EM FORMA DE BOLSA (73) CONSTANTIA PIRK GMBH &amp; CO. KG (BR/RJ) (72) ACHIM GREFENSTEIN; WERNER GEITNER; INGO GEILLERSDÖRFER Prazo de Validade: 20 (vinte) anos contados a partir de 26/01/2016, observadas as condições legais.</p>
<b>(11) BR 11 2017 016155-9 B1</b>	<p>Código 16.1 - Concessão de Patente ou Certificado de Adição de Invenção (22) 25/02/2016 (30) 25/02/2015 IT RM2015A000080 (51) B29C 49/62 (2006.01), B29C 49/48 (2006.01), B29K 67/00 (2006.01) (54) MOLDE POR SOPRO PARA FABRICAR RECIPIENTES FEITOS DE MATERIAL TERMOPLÁSTICO (73) S.I.P.A. SOCIETA' INDUSTRIALIZZAZIONE PROGETTAZIONE E AUTOMAZIONE S.P.A. (IT) (72) LUIGINO BISCHER; LUCA DELLA PRIA; DAVID GAIOTTI; GIADA PERUZZO; MATTEO ZOPPAS Prazo de Validade: 20 (vinte) anos contados a partir de 25/02/2016, observadas as condições legais.</p>
<b>(11) BR 11 2017 016387-0 B1</b>	<p>Código 16.1 - Concessão de Patente ou Certificado de Adição de Invenção (22) 21/01/2016 (30) 04/02/2015 US 62/111,802 (51) C08K 5/00 (2006.01), C08K 5/1545 (2006.01), C08K 5/14 (2006.01), C08L 23/10 (2006.01), C08F 110/06 (2006.01) (54) Composições de polipropileno com encruamento, resistência à fusão e pseudoplasticidade equilibrada e artigo de espuma (73) EXXONMOBIL CHEMICAL PATENTS INC. (US) (72) GEORGE J. PEHLERT; MOSHA H. ZHAO Prazo de Validade: 20 (vinte) anos contados a partir de 21/01/2016, observadas as condições legais.</p>
<b>(11) BR 11 2017 016502-3 B1</b>	<p>Código 16.1 - Concessão de Patente ou Certificado de Adição de Invenção (22) 01/02/2016 (30) 01/02/2015 US 62/110,595; 02/11/2015 US 62/249,578 (51) B26B 21/24 (2006.01) (54) APARELHO DE BARBEAR DE DUPLA FACE (73) MACK-RAY, INC. (US) (72) RAYMOND A. LIBERATORE Prazo de Validade: 20 (vinte) anos contados a partir de 01/02/2016, observadas as condições legais.</p>



---

<b>(11) BR 11 2017 016888-0 B1</b>	<p>Código 16.1 - Concessão de Patente ou Certificado de Adição de Invenção (22) 09/02/2016 (30) 09/02/2015 AT A 59/2015 (51) F41A 3/14 (2006.01) (54) Pistola com carcaça de plástico (73) FORJAS TAURUS S.A. (BR/RS) (72) WILHELM BUBITS Prazo de Validade: 20 (vinte) anos contados a partir de 09/02/2016, observadas as condições legais.</p>
<b>(11) BR 11 2017 017477-4 B1</b>	<p>Código 16.1 - Concessão de Patente ou Certificado de Adição de Invenção (22) 21/04/2016 (30) 23/04/2015 FR 15/53662 (51) C10M 171/00 (2006.01), E21B 17/042 (2006.01), F16L 57/00 (2006.01), F16L 58/08 (2006.01), C23C 28/00 (2006.01), C10N 10/02 (2006.01), C10N 10/04 (2006.01), C10N 10/16 (2006.01), C10N 10/12 (2006.01), C10N 40/34 (2006.01), C10N 50/08 (2006.01), C10N 70/00 (2006.01) (54) PORÇÃO ROSQUEADA DE UM ELEMENTO TUBULAR ROSQUEADO PARA UMA CONEXÃO TUBULAR ROSQUEADA QUE TENHA UM EIXO DE REVOLUÇÃO (73) VALLOUREC OIL AND GAS FRANCE (FR) ; NIPPON STEEL CORPORATION (JP) (72) ARNAUD VERLEENE; NICOLAS BAUDIN; CÉDRIC VOGT; ADIL JAAFAR Prazo de Validade: 20 (vinte) anos contados a partir de 21/04/2016, observadas as condições legais.</p>
<b>(11) BR 11 2017 017848-6 B1</b>	<p>Código 16.1 - Concessão de Patente ou Certificado de Adição de Invenção (22) 21/04/2016 (30) 23/04/2015 FR 15/53661 (51) C10M 171/00 (2006.01), E21B 17/042 (2006.01), F16L 57/00 (2006.01), F16L 58/08 (2006.01), C23C 28/00 (2006.01), C10N 10/02 (2006.01), C10N 10/04 (2006.01), C10N 10/16 (2006.01), C10N 10/12 (2006.01), C10N 40/34 (2006.01), C10N 50/08 (2006.01), C10N 70/00 (2006.01), C10N 80/00 (2006.01) (54) PORÇÃO ROSQUEADA DE UM ELEMENTO TUBULAR PARA PERFURAR E/OU OPERAR UM POÇO DE HIDROCARBONETO (73) VALLOUREC OIL AND GAS FRANCE (FR) ; NIPPON STEEL CORPORATION (JP) (72) ARNAUD VERLEENE; NICOLAS BAUDIN; CÉDRIC VOGT; ADIL JAAFAR Prazo de Validade: 20 (vinte) anos contados a partir de 21/04/2016, observadas as condições legais.</p>
<b>(11) BR 11 2017 018047-2 B1</b>	<p>Código 16.1 - Concessão de Patente ou Certificado de Adição de Invenção</p>

---

---

(22) 14/03/2016

(30) 17/03/2015 EP 15159373.8

(51) C07C 51/377 (2006.01), C07C 51/487 (2006.01)

(54) PROCESSO DE PURIFICAÇÃO DE ALIMENTAÇÃO

(73) AKZO NOBEL CHEMICALS INTERNATIONAL B.V. (NL)

(72) LARS MAGNUS TOLLIN; MELLE RINZE NIEUWHOF; ARIE

GROOTENBOER; JACOBUS THEODORUS JOSEF AALDERING; HENRICUS

JOHANNES MARINUS PETRUS VAN HAL; MATHEUS THEODORUS DE

GROOT

Prazo de Validade: 20 (vinte) anos contados a partir de 14/03/2016, observadas as condições legais.

---

**(11) BR 11 2017 018286-6 B1**

Código 16.1 - Concessão de Patente ou Certificado de Adição de Invenção

(22) 25/02/2016

(30) 26/02/2015 US 62/121,148

(51) C22C 21/00 (2006.01)

(54) Material de folha para solda forte

(73) ARCONIC TECHNOLOGIES LLC (US)

(72) BAOLUTE REN

Prazo de Validade: 20 (vinte) anos contados a partir de 25/02/2016, observadas as condições legais.

---

**(11) BR 11 2017 018343-9 B1**

Código 16.1 - Concessão de Patente ou Certificado de Adição de Invenção

(22) 08/03/2016

(30) 24/03/2015 DE 102015003687.4

(51) C22C 9/04 (2006.01), F16C 33/00 (2006.01)

(54) Liga de Cobre-Zinco

(73) DIEHL METALL STIFTUNG & CO. KG (DE)

(72) NORBERT GAAG

Prazo de Validade: 20 (vinte) anos contados a partir de 08/03/2016, observadas as condições legais.

---

**(11) BR 11 2017 018997-6 B1**

Código 16.1 - Concessão de Patente ou Certificado de Adição de Invenção

(22) 09/03/2016

(30) 12/03/2015 DE 10 2015 204 468.8

(51) C08L 23/12 (2006.01), B29B 9/12 (2006.01), C08J 3/12 (2006.01), C09J 9/00 (2006.01), C08L 91/06 (2006.01)

(54) COMPOSIÇÃO POLIMÉRICA DE REVESTIMENTO PARA COLAS DE FUSÃO A QUENTE PARA ADESIVOS, ADESIVO DE FUSÃO A QUENTE E SEU USO, E MÉTODO PARA ALIMENTAR UM DISPOSITIVO DE FUSÃO COM UM ADESIVO DE FUSÃO A QUENTE

(73) HENKEL AG & CO. KGAA (DE)

(72) MARCUS HEEMANN; SEBASTIAN KOSTYRA; ECKHARD PÜRKNER; GERALD PETRY; RIJU DAVIS

---

Prazo de Validade: 20 (vinte) anos contados a partir de 09/03/2016, observadas as condições legais.

---

**(11) BR 11 2017 019133-4 B1** Código 16.1 - Concessão de Patente ou Certificado de Adição de Invenção  
(22) 10/03/2016  
(30) 10/03/2015 US US 62/130,839  
(51) C08F 4/659 (2006.01), C08F 4/6592 (2006.01), C08F 210/16 (2006.01)  
(54) MÉTODO PARA PRODUZIR UMA COMPOSIÇÃO DE CATALISADOR SUPORTADO PARA POLIMERIZAÇÃO DE OLEFINA  
(73) UNIVATION TECHNOLOGIES, LLC (US)  
(72) RICHARD B. PANNELL; MICHAEL D. AWE  
Prazo de Validade: 20 (vinte) anos contados a partir de 10/03/2016, observadas as condições legais.

---

**(11) BR 11 2017 019435-0 B1** Código 16.1 - Concessão de Patente ou Certificado de Adição de Invenção  
(22) 23/03/2016  
(30) 03/04/2015 FR 15 00694  
(51) C22C 30/02 (2006.01), C22C 1/05 (2006.01), C25C 3/12 (2006.01)  
(54) Material cermet, material cermet tratado, eletrodo e processo de fabricação de material cermet  
(73) RIO TINTO ALCAN INTERNATIONAL LIMITED (CA)  
(72) CHRISTIAN BARTHELEMY; ARIANE MARMOTTANT; VÉRONIQUE LAURENT; SYLVIE BOUVET; VINCENT STABROWSKI  
Prazo de Validade: 20 (vinte) anos contados a partir de 23/03/2016, observadas as condições legais.

---

**(11) BR 11 2017 019475-9 B1** Código 16.1 - Concessão de Patente ou Certificado de Adição de Invenção  
(22) 07/03/2016  
(30) 13/03/2015 US US 62/132,607  
(51) C08L 23/08 (2006.01)  
(54) COMPOSIÇÃO PARA FORMAR UM RECIPIENTE PARA USO EM TEMPERATURA SUBAMBIENTE, RECIPIENTE DE FREEZER E MÉTODO DE FABRICAÇÃO DE UM RECIPIENTE PARA USO EM TEMPERATURA SUBAMBIENTE  
(73) DOW GLOBAL TECHNOLOGIES LLC (US)  
(72) COLIN LI PI SHAN; RAYMOND L. LAAKSO JR; EDDY I. GARCIA-MEITIN  
Prazo de Validade: 20 (vinte) anos contados a partir de 07/03/2016, observadas as condições legais.

---

**(11) BR 11 2017 019642-5 B1** Código 16.1 - Concessão de Patente ou Certificado de Adição de Invenção  
(22) 17/03/2016  
(30) 17/03/2015 EP 15159401.7  
(51) C07D 307/68 (2006.01)

---

(54) MÉTODO PARA PRODUZIR ÁCIDO FURAN-2,5-DICARBOXÍLICO (FDCA)  
A PARTIR DE UMA SOLUÇÃO DE SAL

(73) PURAC BIOCHEM B.V. (NL)

(72) JAN VAN KRIEKEN; ANDRE BANIER DE HAAN

Prazo de Validade: 20 (vinte) anos contados a partir de 17/03/2016, observadas as condições legais.

---

**(11) BR 11 2017 020250-6 B1**

Código 16.1 - Concessão de Patente ou Certificado de Adição de Invenção  
(22) 17/03/2016

(30) 25/03/2015 US 62/137,886

(51) A01N 65/00 (2009.01), A01N 55/02 (2006.01)

(54) COMPOSIÇÃO ADJUVANTE, FORMULAÇÃO AGROQUÍMICA,  
RECIPIENTE, COMPOSIÇÃO CONCENTRADA, FORMULAÇÃO  
PULVERIZÁVEL, E, MÉTODO PARA EXTERMINAR OU INIBIR OU REPELIR  
UMA PESTE

(73) HUNTSMAN PETROCHEMICAL LLC (US)

(72) MATTHEW T. MEREDITH

Prazo de Validade: 20 (vinte) anos contados a partir de 17/03/2016, observadas as condições legais.

---

**(11) BR 11 2017 020333-2 B1**

Código 16.1 - Concessão de Patente ou Certificado de Adição de Invenção  
(22) 23/03/2016

(30) 23/03/2015 AT A 50232/2015; 23/03/2015 AT A 50233/2015

(51) B29B 7/40 (2006.01), B29B 7/42 (2006.01), B29B 7/72 (2006.01), B29B  
7/74 (2006.01), B29B 7/84 (2006.01), B29B 7/86 (2006.01), B01F 15/00  
(2006.01), B01F 15/02 (2006.01), B01F 7/08 (2006.01), B01F 7/10 (2006.01),  
C08G 63/78 (2006.01), C08G 69/04 (2006.01)

(54) INSTALAÇÃO E MÉTODO PARA O TRATAMENTO DE UMA MASSA  
FUNDIDA PLÁSTICA

(73) NEXT GENERATION RECYCLINGMASCHINEN GMBH (AT)

(72) HELMUT BEHOUN; KLAUS BRZEZOWSKY; DAVID HEHENBERGER;  
BERNHARD PICHLER; THOMAS PICHLER

Prazo de Validade: 20 (vinte) anos contados a partir de 23/03/2016, observadas as condições legais.

---

**(11) BR 11 2017 020530-0 B1**

Código 16.1 - Concessão de Patente ou Certificado de Adição de Invenção  
(22) 23/03/2016

(30) 30/03/2015 EP 15161598.6

(51) B29D 30/06 (2006.01), B29C 33/40 (2006.01), C08L 23/16 (2006.01), C08L  
23/22 (2006.01), C08L 23/28 (2006.01)

(54) COMPOSIÇÃO DE BORRACHA CURÁVEL

(73) ARLANXEO NETHERLANDS B.V. (NL)

(72) PHILIP HOUGH

Prazo de Validade: 20 (vinte) anos contados a partir de 23/03/2016, observadas

---

as condições legais.

---

**(11) BR 11 2017 022325-2 B1** Código 16.1 - Concessão de Patente ou Certificado de Adição de Invenção  
(22) 19/02/2016  
(30) 30/04/2015 IT PR2015A000031  
(51) B65G 47/86 (2006.01), B65B 43/50 (2006.01)  
(54) SISTEMA E MÉTODO PARA TRANSFERÊNCIA DE BOLSAS  
(73) I.M.A. INDUSTRIA MACCHINE AUTOMATICHE S.P.A. (IT)  
(72) PAOLO BIANCHI  
Prazo de Validade: 20 (vinte) anos contados a partir de 19/02/2016, observadas as condições legais.

---

**(11) BR 11 2017 023169-7 B1** Código 16.1 - Concessão de Patente ou Certificado de Adição de Invenção  
(22) 27/04/2016  
(30) 27/04/2015 NO 20150505  
(51) F16K 31/122 (2006.01), F15B 15/14 (2006.01), F16K 3/00 (2006.01)  
(54) ATUADOR HIDRÁULICO  
(73) AKER SOLUTIONS AS (NO)  
(72) VICTOR RODRIGUEZ FERREIRA; NICHOLAS NEWLANDS  
Prazo de Validade: 20 (vinte) anos contados a partir de 27/04/2016, observadas as condições legais.

---

**(11) BR 11 2017 023305-3 B1** Código 16.1 - Concessão de Patente ou Certificado de Adição de Invenção  
(22) 10/06/2016  
(30) 17/06/2015 JP 2015-122036; 10/12/2015 JP 2015-241479  
(51) C08G 75/06 (2006.01), C08G 79/00 (2006.01), G02B 1/04 (2006.01), G02B 1/11 (2015.01), G02B 1/14 (2015.01)  
(54) COMPOSIÇÃO PARA MATERIAIS ÓPTICOS, COMPOSIÇÃO POLIMERIZÁVEL E CURÁVEL, RESINA, E, MATERIAL ÓPTICO  
(73) MITSUBISHI GAS CHEMICAL COMPANY, INC. (JP)  
(72) YOUSUKE IMAGAWA; AKINOBU HORITA; YOSHIKI YAMAMOTO; HIROSHI HORIKOSHI  
Prazo de Validade: 20 (vinte) anos contados a partir de 10/06/2016, observadas as condições legais.

---

**(11) BR 11 2017 023338-0 B1** Código 16.1 - Concessão de Patente ou Certificado de Adição de Invenção  
(22) 20/05/2016  
(30) 22/05/2015 EP 15168962.7  
(51) C08L 23/12 (2006.01)  
(54) COMPOSIÇÃO POLIMÉRICA REFORÇADA COM FIBRA, E, ARTIGO  
(73) BOREALIS AG (AT)  
(72) LUCA BORAGNO; WOLFGANG STOCKREITER; MICHAEL JERABEK  
Prazo de Validade: 20 (vinte) anos contados a partir de 20/05/2016, observadas as condições legais.

---

as condições legais.

---

**(11) BR 11 2017 023516-1 B1** Código 16.1 - Concessão de Patente ou Certificado de Adição de Invenção  
(22) 20/05/2016  
(30) 22/05/2015 EP 15168964.3  
(51) C08L 23/12 (2006.01)  
(54) COMPOSIÇÃO DE POLÍMERO REFORÇADO COM FIBRA, E, ARTIGO  
(73) BOREALIS AG (AT)  
(72) MICHAEL JERABEK; WOLFGANG STOCKREITER; LUCA BORAGNO;  
SIMON GASTL  
Prazo de Validade: 20 (vinte) anos contados a partir de 20/05/2016, observadas  
as condições legais.

---

**(11) BR 11 2017 023560-9 B1** Código 16.1 - Concessão de Patente ou Certificado de Adição de Invenção  
(22) 20/05/2016  
(30) 22/05/2015 EP 15168961.9  
(51) C08L 23/12 (2006.01)  
(54) COMPOSIÇÃO DE POLÍMERO REFORÇADA COM FIBRA, E, ARTIGO  
(73) BOREALIS AG (AT)  
(72) LUCA BORANGO; WOLFGANG STOCKREITER; MICHAEL JERABEK;  
SIMON GASTL  
Prazo de Validade: 20 (vinte) anos contados a partir de 20/05/2016, observadas  
as condições legais.

---

**(11) BR 11 2017 023653-2 B1** Código 16.1 - Concessão de Patente ou Certificado de Adição de Invenção  
(22) 19/05/2016  
(30) 22/05/2015 IT 102015000016780  
(51) B41J 25/304 (2006.01), B41J 2/005 (2006.01), B41F 13/30 (2006.01),  
B41F 13/44 (2006.01)  
(54) UNIDADE DE IMPRESSÃO PARA UMA MÁQUINA DE IMPRESSÃO  
DIGITAL INDIRETA, MÉTODO PARA MUDANÇA DO CILINDRO DE  
IMPRESSÃO EM UMA MÁQUINA DE IMPRESSÃO DIGITAL INDIRETA E  
MÁQUINA DE IMPRESSÃO DIGITAL INDIRETA  
(73) BOBST FIRENZE S.R.L. (IT)  
(72) FEDERICO D'ANNUNZIO  
Prazo de Validade: 20 (vinte) anos contados a partir de 19/05/2016, observadas  
as condições legais.

---

**(11) BR 11 2017 023996-5 B1** Código 16.1 - Concessão de Patente ou Certificado de Adição de Invenção  
(22) 13/05/2016  
(30) 15/05/2015 DE DE 10 2015 107 664.0  
(51) B01J 21/08 (2006.01), B01J 23/28 (2006.01), B01J 23/882 (2006.01), B01J  
23/883 (2006.01), B01J 35/10 (2006.01), B01J 37/04 (2006.01), B01J 37/02

---

(2006.01), B01J 37/08 (2006.01), B01J 37/20 (2006.01), B01D 53/86 (2006.01), B01J 37/03 (2006.01), B01J 21/06 (2006.01), B01J 35/02 (2006.01)

(54) ÓXIDO DE TITÂNIO PULVERIZADO, PROCESSOS PARA PREPARAÇÃO DO MESMO E O USO DO MESMO

(73) HUNTSMAN P&A GERMANY GMBH (DE)

(72) SONJA GROTHE; TOBIAS THIEDE

Prazo de Validade: 20 (vinte) anos contados a partir de 13/05/2016, observadas as condições legais.

---

**(11) BR 11 2017 024826-3 B1**

Código 16.1 - Concessão de Patente ou Certificado de Adição de Invenção

(22) 17/05/2016

(30) 05/06/2015 DE 10 2015 108 895.9

(51) B65B 35/54 (2006.01), B65B 43/56 (2006.01), B65B 5/10 (2006.01)

(54) PROCESSO E DISPOSITIVO PARA ALIMENTAÇÃO DE PRODUTOS EM RECIPIENTES

(73) FOCKE & CO. (GMBH & CO. KG) (DE)

(72) BJÖRN BRANDHORST; WOLFGANG PRADEL; MARCO SCHLOERMANN

Prazo de Validade: 20 (vinte) anos contados a partir de 17/05/2016, observadas as condições legais.

---

**(11) BR 11 2017 025687-8 B1**

Código 16.1 - Concessão de Patente ou Certificado de Adição de Invenção

(22) 01/06/2016

(30) 01/06/2015 US 62/169,085

(51) A61K 8/33 (2006.01), A61Q 5/06 (2006.01), A61K 8/73 (2006.01), A61K 8/81 (2006.01), A61K 8/87 (2006.01), A61K 8/04 (2006.01), B65D 83/20 (2006.01), B65D 83/32 (2006.01)

(54) PRODUTO FIXADOR PARA CABELOS EM AEROSSOL QUE COMPREENDE UM DISPOSITIVO DE ASPERSÃO

(73) THE PROCTER & GAMBLE COMPANY (US)

(72) JODI LEE BROWN; WILLIAM MERCER BENSON; JOSE ANTONIO CARBALLADA

Prazo de Validade: 20 (vinte) anos contados a partir de 01/06/2016, observadas as condições legais.

---

**(11) BR 11 2017 025795-5 B1**

Código 16.1 - Concessão de Patente ou Certificado de Adição de Invenção

(22) 29/06/2016

(30) 29/06/2015 EP 15174339.0

(51) C22C 38/42 (2006.01), C22C 38/44 (2006.01), C22C 38/46 (2006.01), C22C 38/48 (2006.01), C22C 38/52 (2006.01), C21D 6/00 (2006.01), C21D 9/08 (2006.01), C21D 1/18 (2006.01), C21D 1/56 (2006.01)

(54) AÇO RESISTENTE À CORROSÃO, MÉTODO DE PRODUÇÃO DO DITO AÇO E USO DO MESMO

(73) VALLOUREC OIL AND GAS FRANCE (FR)

---

(72) CHRISTELLE GOMES; HAFIDA EL ALAMI; FLORENT DECULTIEUX  
Prazo de Validade: 20 (vinte) anos contados a partir de 29/06/2016, observadas as condições legais.

---

**(11) BR 11 2017 027711-5 B1** Código 16.1 - Concessão de Patente ou Certificado de Adição de Invenção  
(22) 21/06/2016  
(30) 22/06/2015 US 62/183,014; 03/06/2016 US 15/173,042  
(51) C07C 41/06 (2006.01), C07C 2/22 (2006.01), C07C 5/27 (2006.01), C10G 50/00 (2006.01), C07C 29/48 (2006.01), C07C 43/04 (2006.01), C07C 11/08 (2006.01), C07C 11/09 (2006.01), C07C 31/04 (2006.01), C07C 4/04 (2006.01)  
(54) PROCESSO PARA FABRICAR ÉTER METIL TERC-BUTÍLICO (MTBE) E HIDROCARBONETOS  
(73) LYONDELL CHEMICAL TECHNOLOGY, L.P. (US)  
(72) MICHAEL G. AXELROD; STEVEN T. COLEMAN  
Prazo de Validade: 20 (vinte) anos contados a partir de 21/06/2016, observadas as condições legais.

---

**(11) BR 11 2018 001525-3 B1** Código 16.1 - Concessão de Patente ou Certificado de Adição de Invenção  
(22) 22/09/2016  
(30) 24/09/2015 US 14/863,698  
(51) C08F 210/16 (2006.01)  
(54) PROCESSO PARA PRODUZIR UM CATALISADOR ZIEGLER-NATTA HETEROGÊNEO COM ALUMINA REVESTIDA COM SÍLICA FLUORADA, COMPOSIÇÃO DE CATALISADOR E PROCESSO DE POLIMERIZAÇÃO DE OLEFINA  
(73) CHEVRON PHILLIPS CHEMICAL COMPANY LP (US)  
(72) ERRUN DING; JEFFREY F. GRECO; QING YANG; YOU LU YU  
Prazo de Validade: 20 (vinte) anos contados a partir de 22/09/2016, observadas as condições legais.

---

**(11) BR 11 2018 001925-9 B1** Código 16.1 - Concessão de Patente ou Certificado de Adição de Invenção  
(22) 31/07/2015  
(51) D06F 33/02 (1968.09), D06F 37/20 (2006.01)  
(54) MÉTODO DE DETECÇÃO DE DESEQUILÍBRIO, DISPOSITIVO DE DETECÇÃO DE DESEQUILÍBRIO, E MÁQUINA DE LAVAR DE CARREGAMENTO FRONTAL  
(73) GUANGDONG WELLING MOTOR MANUFACTURING CO., LTD. (CN)  
(72) LEI XU; LIMING GONG; XIANGNAN QIN  
Prazo de Validade: 20 (vinte) anos contados a partir de 31/07/2015, observadas as condições legais.

---

**(11) BR 11 2018 002669-7 B1** Código 16.1 - Concessão de Patente ou Certificado de Adição de Invenção  
(22) 31/08/2016



---

	<p>(30) 01/09/2015 EP 15183404.1 (51) C07F 9/6571 (2006.01), C07B 53/00 (2006.01) (54) FOSFORAMIDIDATOS QUIRAIS E DERIVADOS DOS MESMOS (73) STUDIENGESELLSCHAFT KOHLE MBH (DE) (72) BENJAMIN LIST; PHILIP STEPHAN JOSEPH KAIBE; LUCAS SCHREYER; SUNGGI LEE; ROBERTA PROPERZI; LUPING LIU Prazo de Validade: 20 (vinte) anos contados a partir de 31/08/2016, observadas as condições legais.</p>
<b>(11) BR 11 2018 003468-1 B1</b>	<p>Código 16.1 - Concessão de Patente ou Certificado de Adição de Invenção (22) 13/09/2016 (30) 14/09/2015 FI 20155658 (51) F22B 21/00 (2006.01), F22G 7/14 (2006.01) (54) CALDEIRAS DE RECUPERAÇÃO QUÍMICA (73) ANDRITZ OY (FI) (72) MIRO LOSCHKIN; JUKKA RÖPPÄNEN Prazo de Validade: 20 (vinte) anos contados a partir de 13/09/2016, observadas as condições legais.</p>
<b>(11) BR 11 2018 003872-5 B1</b>	<p>Código 16.1 - Concessão de Patente ou Certificado de Adição de Invenção (22) 30/08/2016 (30) 31/08/2015 US 62/212,419 (51) A01C 15/00 (2006.01), A01C 15/06 (2006.01), A01C 15/14 (2006.01) (54) CONJUNTO DE MEDIÇÃO PARA MEDIR SÓLIDOS (73) PRECISION PLANTING LLC (US) (72) LUKE STUBER Prazo de Validade: 20 (vinte) anos contados a partir de 30/08/2016, observadas as condições legais.</p>
<b>(11) BR 11 2018 005754-1 B1</b>	<p>Código 16.1 - Concessão de Patente ou Certificado de Adição de Invenção (22) 22/09/2016 (30) 23/09/2015 EP 15186540.9 (51) C07D 413/14 (2006.01), A01N 43/80 (2006.01) (54) COMPOSTO DE BENZAMIDA SUBSTITUÍDA POR ISOXAZOLINA E ANÁLOGOS COMO INSETICIDAS, MÉTODO PARA COMBATE E/OU CONTROLE DE UMA PRAGA DE ANIMAL INVERTEBRADO, COMPOSIÇÃO PESTICIDA, MÉTODO PARA CONTROLE DE PRAGAS, MÉTODO PARA A PROTEÇÃO DE MATERIAL DE PROPAGAÇÃO VEGETAL DO ATAQUE POR PRAGAS E MATERIAL DE PROPAGAÇÃO VEGETAL (73) SYNGENTA PARTICIPATIONS AG (CH) (72) JÉRÔME YVES CASSAYRE; ANDRÉ STOLLER; THOMAS PITTERNA; MYRIEM EL QACEMI Prazo de Validade: 20 (vinte) anos contados a partir de 22/09/2016, observadas</p>

---

as condições legais.

---

**(11) BR 11 2018 005755-0 B1** Código 16.1 - Concessão de Patente ou Certificado de Adição de Invenção  
(22) 22/09/2016  
(30) 23/09/2015 EP 15186538.3  
(51) C07D 413/14 (2006.01), A01N 43/80 (2006.01)  
(54) COMPOSTOS, COMPOSIÇÃO PESTICIDA, MÉTODO PARA CONTROLE DE PRAGAS, MÉTODO PARA A PROTEÇÃO DE MATERIAL DE PROPAGAÇÃO DE PLANTAS DO ATAQUE POR PRAGAS E MATERIAL DE PROPAGAÇÃO DE PLANTAS  
(73) SYNGENTA PARTICIPATIONS AG (CH)  
(72) ANTHONY CORNELIUS O'SULLIVAN; MYRIEM EL QACEMI; JÉRÔME YVES CASSAYRE; THOMAS PITTERNA; ANDRÉ STOLLER  
Prazo de Validade: 20 (vinte) anos contados a partir de 22/09/2016, observadas as condições legais.

---

**(11) BR 11 2018 006772-5 B1** Código 16.1 - Concessão de Patente ou Certificado de Adição de Invenção  
(22) 21/10/2016  
(30) 21/10/2015 JP 2015-207053  
(51) A61K 6/08 (1980.01)  
(54) COMPOSIÇÃO CURÁVEL E MATERIAL RESTAURATIVO DE ENCHIMENTO DENTÁRIO  
(73) TOKUYAMA DENTAL CORPORATION (JP)  
(72) HIRONOBU AKIZUMI; CHIKA TORIYABE  
Prazo de Validade: 20 (vinte) anos contados a partir de 21/10/2016, observadas as condições legais.

---

**(11) BR 11 2018 006973-6 B1** Código 16.1 - Concessão de Patente ou Certificado de Adição de Invenção  
(22) 19/10/2016  
(30) 19/10/2015 EP 15190428.1  
(51) A23G 1/00 (2006.01), A23G 1/10 (2006.01), A23G 3/34 (2006.01), A23G 3/02 (2006.01)  
(54) APARELHO E MÉTODO PARA AERAÇÃO DE UM PRODUTO ALIMENTÍCIO  
(73) SOCIÉTÉ DES PRODUITS NESTLÉ S.A. (CH)  
(72) LUIS CLAVIER; JEAN-FRANÇOIS CHEVALIER; RAFAEL MARCILLA  
Prazo de Validade: 20 (vinte) anos contados a partir de 19/10/2016, observadas as condições legais.

---

**(11) BR 11 2018 007360-1 B1** Código 16.1 - Concessão de Patente ou Certificado de Adição de Invenção  
(22) 15/08/2016  
(30) 16/10/2015 PE 002185-2015/DIN  
(51) C22B 5/02 (2006.01), C22B 15/00 (2006.01)

---

(54) "PROCEDIMENTOS PARA EXTRAÇÃO CONTÍNUA DE METAIS, PARA OBTENÇÃO DE FERRO METÁLICO, DE CARBONATO DE SÓDIO A PARTIR DE GÁS DIÓXIDO DE CARBONO E DE ESCÓRIAS DE FUNDIÇÃO E PARA REDUÇÃO DIRETA DE METAIS, E, MÉTODO PARA EXTRAÇÃO DE METAIS COMUNS E PRECIOSOS

(73) FRANCISCO JAVIER CÁRDENAS ARBIETO (PE)

(72) FRANCISCO JAVIER CÁRDENAS ARBIETO

Prazo de Validade: 20 (vinte) anos contados a partir de 15/08/2016, observadas as condições legais.

---

**(11) BR 11 2018 007785-2 B1**

Código 16.1 - Concessão de Patente ou Certificado de Adição de Invenção

(22) 25/10/2016

(30) 26/10/2015 US 62/246,165; 26/10/2015 US 62/246,163; 26/10/2015 US 62/246,161; 30/10/2015 US 62/248,992

(51) A61Q 11/00 (2006.01), A61K 8/64 (2006.01), A61K 38/48 (2006.01)

(54) COMPOSIÇÃO PARA A HIGIENE BUCAL NA FORMA DE UM ENXAGUANTE BUCAL, MÉTODO DE REPARO OU INIBIÇÃO DE EROÇÃO DENTÁRIA E USO DE UMA PROTEÍNA VEGETAL PARCIALMENTE HIDROLISADA

(73) COLGATE-PALMOLIVE COMPANY (US) ; BASF SE (DE)

(72) LATONYA KILPATRICK-LIVERMAN; JIANHONG QIU; LYNETTE ZAIDEL; THOMAS SUBKOWSKI; STEFAN JENEWEIN; MARVIN KAROS; CLAUS BOLLSCHWEILER; VOLKER WENDEL; NINA SCHNEIDER; RALPH PETER SANTARPIA

Prazo de Validade: 20 (vinte) anos contados a partir de 25/10/2016, observadas as condições legais.

---

**(11) BR 11 2018 007933-2 B1**

Código 16.1 - Concessão de Patente ou Certificado de Adição de Invenção

(22) 17/10/2016

(30) 19/10/2015 JP 2015-205932

(51) A61K 8/02 (2006.01), A45D 34/04 (2006.01), A61K 8/31 (2006.01), A61K 8/34 (2006.01), A61K 8/35 (2006.01), A61K 8/81 (2006.01), A61K 8/92 (2006.01), A61L 26/00 (2006.01), A61Q 1/00 (2006.01), A61Q 19/00 (2006.01), B05D 1/04 (2006.01)

(54) MÉTODO DE FORMAÇÃO DE REVESTIMENTO PARA FORMAR UM REVESTIMENTO EM UMA SUPERFÍCIE DA PELE

(73) KAO CORPORATION (JP)

(72) NAOMI AMARI; TAKEHIKO TOJO

Prazo de Validade: 20 (vinte) anos contados a partir de 17/10/2016, observadas as condições legais.

---

**(11) BR 11 2018 008186-8 B1**

Código 16.1 - Concessão de Patente ou Certificado de Adição de Invenção

(22) 16/11/2016

(30) 20/11/2015 US 62/258,089

---

	<p>(51) A61K 35/20 (2006.01), A61P 21/06 (2006.01) (54) COMPOSIÇÃO QUE COMPREENDE MICELAS DE PROTEÍNA DE SORO DE LEITE, E SEUS USOS (73) SOCIÉTÉ DES PRODUITS NESTLÉ S.A. (CH) (72) DENIS BREUILLE; ELIZABETH OFFORD CAVIN; CLAUDIA ROESSLE; ROGER FIELDING Prazo de Validade: 20 (vinte) anos contados a partir de 16/11/2016, observadas as condições legais.</p>
<b>(11) BR 11 2018 008944-3 B1</b>	<p>Código 16.1 - Concessão de Patente ou Certificado de Adição de Invenção (22) 03/11/2016 (30) 03/11/2015 US 62/250,067 (51) B02B 3/02 (2006.01), B08B 3/02 (2006.01), B08B 9/08 (2006.01), B08B 9/093 (2006.01) (54) CONJUNTO DE BICO DE PULVERIZAÇÃO DE LIMPEZA DE TANQUE ROTATIVO (73) SPRAYING SYSTEMS CO. (US) (72) SCOTT HOFFMEYER; DIGNA NAGINEVICIUS Prazo de Validade: 20 (vinte) anos contados a partir de 03/11/2016, observadas as condições legais.</p>
<b>(11) BR 11 2018 009554-0 B1</b>	<p>Código 16.1 - Concessão de Patente ou Certificado de Adição de Invenção (22) 14/11/2016 (30) 12/11/2015 US 62/254,565; 24/11/2015 EP 15196025.9 (51) A01C 3/00 (2006.01), A01K 1/01 (2006.01) (54) MÉTODO MELHORADO PARA TRATAMENTO DE UMA FRAÇÃO DE RESÍDUO LÍQUIDO A PARTIR DE RESÍDUO ANIMAL (73) WASTE2GREEN, LLC (US) (72) DANIEL WEGERIF; EDWARD DECKER; JASON SHYE; JES THOMSEN Prazo de Validade: 20 (vinte) anos contados a partir de 14/11/2016, observadas as condições legais.</p>
<b>(11) BR 11 2018 011407-3 B1</b>	<p>Código 16.1 - Concessão de Patente ou Certificado de Adição de Invenção (22) 30/11/2016 (30) 11/12/2015 BE 2015/5817 (51) F16K 31/122 (2006.01), F16K 31/163 (2006.01), F15B 15/06 (2006.01), F15B 15/14 (2006.01) (54) DISPOSITIVO PARA INDUZIR UM MOVIMENTO DE ROTAÇÃO, SISTEMA PARA CONTROLAR UMA PASSAGEM DE UM FLUIDO EM UM CONDUTO E MÁQUINA DE SÍNTESE OU DE PURIFICAÇÃO DE ELEMENTOS (73) OUT AND OUT CHEMISTRY SPRL (BE) (72) GUILLAUME VILLERET; VINCENT TADINO; MARC LORENT; ADRIEN ORLEANS</p>

---

Prazo de Validade: 20 (vinte) anos contados a partir de 30/11/2016, observadas as condições legais.

---

**(11) BR 11 2018 011436-7 B1**

Código 16.1 - Concessão de Patente ou Certificado de Adição de Invenção  
(22) 14/11/2016  
(30) 08/12/2015 ZA 2015/08931  
(51) A01G 25/09 (2006.01), B05B 1/20 (2006.01), B62D 7/14 (2006.01), B62D 7/15 (2006.01)  
(54) TORRE DE SUPORTE COM RODAS MÓVEL PARA IRRIGAÇÃO  
(73) AGRICO (PTY) LTD (ZA)  
(72) ROLAND ANDRAG; RODGER DE CANHA; JOHAN LUND; JURIE MARTIN BEKKER  
Prazo de Validade: 20 (vinte) anos contados a partir de 14/11/2016, observadas as condições legais.

---

**(11) BR 11 2018 011517-7 B1**

Código 16.1 - Concessão de Patente ou Certificado de Adição de Invenção  
(22) 01/12/2016  
(30) 11/12/2015 JP 2015-241871  
(51) C23C 28/00 (2006.01), C25D 5/16 (2006.01), C25D 5/26 (2006.01), C25D 9/10 (2006.01), C25D 11/38 (2006.01), C25D 21/12 (2006.01), C25F 3/08 (2006.01)  
(54) CHAPA DE AÇO PARA LATAS E MÉTODO DE PRODUÇÃO PARA CHAPA DE AÇO PARA LATAS  
(73) JFE STEEL CORPORATION (JP)  
(72) YUSUKE NAKAGAWA; TAKESHI SUZUKI; MIKITO SUTO; KATSUMI KOJIMA; YUYA BABA  
Prazo de Validade: 20 (vinte) anos contados a partir de 01/12/2016, observadas as condições legais.

---

**(11) BR 11 2018 012081-2 B1**

Código 16.1 - Concessão de Patente ou Certificado de Adição de Invenção  
(22) 25/11/2016  
(30) 15/12/2015 EP 15199991.9  
(51) F16B 25/00 (2006.01), F24C 15/08 (2006.01), F16B 1/00 (2006.01), F16B 5/02 (2006.01), F16B 25/10 (2006.01)  
(54) FORNO DE COZIMENTO  
(73) ELECTROLUX APPLIANCES AKTIEBOLAG (SE)  
(72) MARCO BÖCKLER; DANIEL KRÄMER  
Prazo de Validade: 20 (vinte) anos contados a partir de 25/11/2016, observadas as condições legais.

---

**(11) BR 11 2018 012133-9 B1**

Código 16.1 - Concessão de Patente ou Certificado de Adição de Invenção  
(22) 20/12/2016  
(30) 21/12/2015 IB PCT/IB2015/059839

---

	<p>(51) C21D 9/46 (2006.01), C22C 38/00 (2006.01)</p> <p>(54) Método para produzir uma chapa de aço, processo para produzir uma solda por ponto de resistência, chapa de aço, estrutura soldada, uso de uma chapa de aço e uso de uma estrutura soldada</p> <p>(73) ARCELORMITTAL (LU)</p> <p>(72) MAYA GOSPODINOVA; VÉRONIQUE HEBERT; PAVAN VENKATASURYA</p> <p>Prazo de Validade: 20 (vinte) anos contados a partir de 20/12/2016, observadas as condições legais.</p>
<b>(11) BR 11 2018 012233-5 B1</b>	<p>Código 16.1 - Concessão de Patente ou Certificado de Adição de Invenção</p> <p>(22) 08/12/2016</p> <p>(30) 16/12/2015 US 62/267,987</p> <p>(51) F42B 5/02 (2006.01), F42B 5/03 (2006.01), F42B 8/14 (2006.01), F42B 12/36 (2006.01), F42B 12/06 (2006.01)</p> <p>(54) PROJÉTIL DE FRAGMENTAÇÃO, USO DE UM PROJÉTIL, E, PROCESSO PARA A PRODUÇÃO DE UM PROJÉTIL DE FRAGMENTAÇÃO</p> <p>(73) RUAG AMMOTEC AG (CH)</p> <p>(72) MUSTER, MICHAEL; WOLF, JUERGEN; MEYER, DONALD; SPATZ, PETER</p> <p>Prazo de Validade: 20 (vinte) anos contados a partir de 08/12/2016, observadas as condições legais.</p>
<b>(11) BR 11 2018 012361-7 B1</b>	<p>Código 16.1 - Concessão de Patente ou Certificado de Adição de Invenção</p> <p>(22) 14/12/2016</p> <p>(30) 16/12/2015 FR 1562476</p> <p>(51) B60C 9/20 (2006.01), B60C 11/12 (2006.01), B60C 11/03 (2006.01), B60C 9/22 (2006.01)</p> <p>(54) PNEUMÁTICO QUE APRESENTA PROPRIEDADES DE DESGASTE MELHORADAS</p> <p>(73) COMPAGNIE GENERALE DES ETABLISSEMENTS MICHELIN (FR)</p> <p>(72) PHILIPPE GERVAIS; GILLES GODEAU; BENJAMIN QUANTINET; TONY ZIVKOVIC</p> <p>Prazo de Validade: 20 (vinte) anos contados a partir de 14/12/2016, observadas as condições legais.</p>
<b>(11) BR 11 2018 012372-2 B1</b>	<p>Código 16.1 - Concessão de Patente ou Certificado de Adição de Invenção</p> <p>(22) 15/12/2016</p> <p>(30) 18/12/2015 US 14/974,441</p> <p>(51) B04C 5/081 (2006.01), B04C 5/085 (2006.01), B04C 5/103 (2006.01), B04C 11/00 (2006.01)</p> <p>(54) SEPARADOR POR HIDROCICLONE E SISTEMA PARA CLASSIFICAÇÃO DE PARTÍCULAS</p> <p>(73) METSO MINERALS INDUSTRIES, INC. (US)</p> <p>(72) KEVIN SUTHERLAND; BRIAN KNORR; LARS GRÖNVALL</p>

---

Prazo de Validade: 20 (vinte) anos contados a partir de 15/12/2016, observadas as condições legais.

---

**(11) BR 11 2018 012373-0 B1** Código 16.1 - Concessão de Patente ou Certificado de Adição de Invenção  
(22) 15/12/2016  
(30) 18/12/2015 EP 15201333.0  
(51) B04C 5/16 (2006.01)  
(54) SEPARADOR POR HIDROCICLONE E SISTEMA  
(73) METSO SWEDEN AB (SE)  
(72) LARS GRÖNVALL  
Prazo de Validade: 20 (vinte) anos contados a partir de 15/12/2016, observadas as condições legais.

---

**(11) BR 11 2018 012798-1 B1** Código 16.1 - Concessão de Patente ou Certificado de Adição de Invenção  
(22) 22/12/2016  
(30) 23/12/2015 FR 1563195  
(51) A61K 8/34 (2006.01), A61K 8/42 (2006.01), A61Q 5/04 (2006.01), A61K 8/898 (2006.01)  
(54) PROCESSO PARA O TRATAMENTO DE FIBRAS DE QUERATINA, E COMPOSIÇÃO  
(73) L'OREAL (FR)  
(72) GUILLAUME RONCHARD; MANON CHAUMONTET; RENAUD SOUCHAY  
Prazo de Validade: 20 (vinte) anos contados a partir de 22/12/2016, observadas as condições legais.

---

**(11) BR 11 2018 013104-0 B1** Código 16.1 - Concessão de Patente ou Certificado de Adição de Invenção  
(22) 22/12/2016  
(30) 28/12/2015 US 62/271,405; 21/12/2016 US 15/387,634  
(51) A61Q 7/00 (2006.01), A61K 8/14 (2006.01), A61K 8/49 (2006.01), A61K 8/37 (2006.01), A61K 8/34 (2006.01), A61K 47/14 (2017.01), A61K 31/506 (2006.01), A61P 17/14 (2006.01), A61K 9/00 (2006.01), A61K 8/73 (2006.01), A61K 8/365 (2006.01)  
(54) COMPOSIÇÃO E MÉTODO PARA CRESCIMENTO DE CABELOS OU PELOS  
(73) JOHNSON & JOHNSON CONSUMER INC. (US)  
(72) JEFFREY M. WU  
Prazo de Validade: 20 (vinte) anos contados a partir de 22/12/2016, observadas as condições legais.

---

**(11) BR 11 2018 013174-1 B1** Código 16.1 - Concessão de Patente ou Certificado de Adição de Invenção  
(22) 22/12/2016  
(30) 28/12/2015 US 62/271,405; 21/12/2016 US 15/387,637  
(51) A61Q 7/00 (2006.01), A61K 8/14 (2006.01), A61K 8/49 (2006.01), A61K

---

8/37 (2006.01), A61K 8/34 (2006.01), A61K 47/14 (2017.01), A61K 31/506 (2006.01), A61P 17/14 (2006.01), A61K 9/00 (2006.01), A61K 8/73 (2006.01), A61K 8/365 (2006.01)

(54) COMPOSIÇÃO E MÉTODO PARA CRESCIMENTO DE CABELO

(73) JOHNSON & JOHNSON CONSUMER INC. (US)

(72) JEFFREY M. WU

Prazo de Validade: 20 (vinte) anos contados a partir de 22/12/2016, observadas as condições legais.

---

**(11) BR 11 2018 013573-9 B1**

Código 16.1 - Concessão de Patente ou Certificado de Adição de Invenção  
(22) 09/12/2016

(30) 05/01/2016 CN 201610003673.1

(51) B21D 51/26 (2006.01), B21D 41/04 (2006.01)

(54) APARELHO LINEAR PARA FORMAR UMA ABERTURA DE LATA

(73) SUZHOU SLAC PRECISION EQUIPMENT CO., LTD (CN)

(72) BINGSHENG WANG; LINGGUANG KONG; BINGXIN LIU

Prazo de Validade: 20 (vinte) anos contados a partir de 09/12/2016, observadas as condições legais.

---

**(11) BR 11 2018 013696-4 B1**

Código 16.1 - Concessão de Patente ou Certificado de Adição de Invenção  
(22) 12/12/2016

(30) 29/01/2016 EP 16153272.6

(51) B65B 57/10 (2006.01), A61J 7/00 (2006.01), B65B 57/18 (2006.01), B65B 5/10 (2006.01)

(54) MÉTODO DE ENCHIMENTO DE BANDEJA DE TRANSPORTE PARA TRANSFERIR PORÇÕES DE MEDICAMENTO PARA UMA BANDEJA DE MÁQUINA DE UMA ESTAÇÃO DE LIBERAÇÃO AUTOMÁTICA, E ESTAÇÃO DE ENCHIMENTO PARA PREENCHER UMA BANDEJA DE TRANSPORTE PARA TRANSFERIR PORÇÕES DE MEDICAMENTO PARA UMA BANDEJA DE MÁQUINA DE UMA ESTAÇÃO DE LIBERAÇÃO AUTOMÁTICA

(73) BECTON DICKINSON ROWA GERMANY GMBH (DE)

(72) CHRISTOPH HELLENBRAND

Prazo de Validade: 20 (vinte) anos contados a partir de 12/12/2016, observadas as condições legais.

---

**(11) BR 11 2018 014239-5 B1**

Código 16.1 - Concessão de Patente ou Certificado de Adição de Invenção  
(22) 15/01/2017

(30) 15/01/2016 US 62/279,438

(51) A61Q 5/02 (2006.01), A61K 35/36 (2015.01), B01F 17/54 (2006.01), C07F 7/08 (2006.01), C08G 77/38 (2006.01)

(54) MÉTODOS, USO E PRODUTO PARA O TRATAMENTO DE CABELOS DANIFICADOS

(73) SALON COMMODITIES, INC. (US)

(72) DR. ALI NAQI SYED; ANTHONY J. O'LENICK



---

Prazo de Validade: 20 (vinte) anos contados a partir de 15/01/2017, observadas as condições legais.

---

**(11) BR 11 2018 015789-9 B1**

Código 16.1 - Concessão de Patente ou Certificado de Adição de Invenção

(22) 05/02/2016

(51) C21B 5/00 (2006.01)

(54) MÉTODO PARA FORNECIMENTO DE GÁS DE REDUÇÃO QUE CONTENHA HIDROGÊNIO À PARTE DA CUBA DE UM ALTO FORNO

(73) JFE STEEL CORPORATION (JP) ; KABUSHIKI KAISHA KOBE SEIKO SHO (KOBE STEEL, LTD.) (JP) ; NISSHIN STEEL CO., LTD (JP) ; NIPPON STEEL & SUMIKIN ENGINEERING CO., LTD. (JP) ; NIPPON STEEL CORPORATION (JP)

(72) NOBUAKI ITO; HITOSHI DONOMAE; KIMIHITO SUZUKI; KENJI NAKAO; TOSHIO ISOHARA

Prazo de Validade: 20 (vinte) anos contados a partir de 05/02/2016, observadas as condições legais.

---

**(11) BR 11 2018 071956-0 B1**

Código 16.1 - Concessão de Patente ou Certificado de Adição de Invenção

(22) 24/03/2017

(30) 27/04/2016 FR 1653752

(51) A61Q 15/00 (2006.01), B01L 3/00 (2006.01), G01N 15/08 (2006.01)

(54) SISTEMA "IN VITRO" PARA AVALIAR A EFICÁCIA DE UM DESODORANTE E PROCESSO PARA AVALIAR A EFICÁCIA DE UM PRODUTO DESODORANTE IMPLEMENTADO POR UM SISTEMA

(73) MICROFACTORY (FR)

(72) JULES DUPIRE; FABRICE MONTI; PATRICK TABELING

Prazo de Validade: 20 (vinte) anos contados a partir de 24/03/2017, observadas as condições legais.

---

**(11) BR 11 2018 074757-2 B1**

Código 16.1 - Concessão de Patente ou Certificado de Adição de Invenção

(22) 10/05/2017

(30) 06/06/2016 US 15/174,630

(51) G01C 21/36 (2006.01), G01C 21/34 (2006.01)

(54) MÉTODO IMPLEMENTADO POR COMPUTADOR E MEIO DE ARMAZENAMENTO QUE PODE SER LIDO POR COMPUTADOR PARA PONTOS DE REFERÊNCIA ESPECÍFICOS DE USUÁRIOS PARA SISTEMAS DE NAVEGAÇÃO

(73) UBER TECHNOLOGIES, INC. (US)

(72) CHRISTOPHER MOORE; VINCENT DUMONT; MATHIEU COURTEMANCHE; CADY WACHSMAN; JOHN CHRISTOPHER O'HARE

Prazo de Validade: 20 (vinte) anos contados a partir de 10/05/2017, observadas as condições legais.

---

<b>(11) BR 11 2018 075957-0 B1</b>	<p>Código 16.1 - Concessão de Patente ou Certificado de Adição de Invenção (22) 05/07/2016 (51) F16K 31/50 (2006.01), F16K 41/02 (2006.01) (54) MÉTODO DE MONTAGEM DE VÁLVULA, E VÁLVULA DE CONTROLE DE FLUXO DE FLUIDO (73) AVK HOLDING A/S (DK) (72) KENNETH NORMAND Prazo de Validade: 20 (vinte) anos contados a partir de 05/07/2016, observadas as condições legais.</p>
<b>(11) BR 11 2019 007229-2 B1</b>	<p>Código 16.1 - Concessão de Patente ou Certificado de Adição de Invenção (22) 31/01/2018 (30) 01/02/2017 US 62/453.469 (51) H04W 74/08 (2009.01), H04W 48/14 (2009.01) (54) MÉTODO E DISPOSITIVO PARA SOLICITAR INFORMAÇÕES DE SISTEMA (73) LG ELECTRONICS INC. (KR) (72) SANGWON KIM; YOUNGDAE LEE; JAEWOOK LEE Prazo de Validade: 20 (vinte) anos contados a partir de 31/01/2018, observadas as condições legais.</p>
<b>(11) BR 11 2019 009591-8 B1</b>	<p>Código 16.1 - Concessão de Patente ou Certificado de Adição de Invenção (22) 06/03/2018 (30) 10/03/2017 CN 201710142252.1 (51) G06F 11/20 (2006.01) (54) MÉTODO IMPLEMENTADO POR COMPUTADOR PARA EXECUTAR TROCA DE EXIBIÇÃO EM UMA REDE DE PROTOCOLO DE CONFIANÇA, MEIO LEGÍVEL POR COMPUTADOR, NÃO TRANSITÓRIO, E SISTEMA IMPLEMENTADO POR COMPUTADOR (73) ADVANCED NEW TECHNOLOGIES CO., LTD. (KY) (72) QIANG TANG Prazo de Validade: 20 (vinte) anos contados a partir de 06/03/2018, observadas as condições legais.</p>
<b>(11) BR 11 2019 011382-7 B1</b>	<p>Código 16.1 - Concessão de Patente ou Certificado de Adição de Invenção (22) 09/12/2016 (51) B03D 1/24 (2006.01), F16K 31/122 (2006.01), B01J 4/00 (2006.01), B01F 15/02 (2006.01), C02F 1/24 (2006.01) (54) DISPOSITIVO DE ASPERSÃO PARA ASPERSÃO DE UM FLUIDO PARA UM TANQUE DE PASTA FLUIDA, APARELHO DE FLOTAÇÃO COMPREENDENDO TANQUE DE PASTA FLUIDA, SISTEMA DE FLOTAÇÃO COMPREENDENDO APARELHO DE FLOTAÇÃO, E MÉTODO DE AJUSTAMENTO DE PRESSÃO DE FLUIDO DE CONTROLE DO DISPOSITIVO DE ASPERSÃO</p>

---

(73) OUTOTEC (FINLAND) OY (FI)

(72) THIAGO ANTONIO NEPOMUCENO DO VALLE

Prazo de Validade: 20 (vinte) anos contados a partir de 09/12/2016, observadas as condições legais.

---

**(11) BR 11 2019 014619-9 B1**

Código 16.1 - Concessão de Patente ou Certificado de Adição de Invenção

(22) 23/02/2018

(30) 24/02/2017 CN 201710102824.3

(51) G06F 21/64 (2013.01), H04L 9/08 (2006.01), H04L 9/32 (2006.01), H04L 29/06 (2006.01), H04W 12/04 (2021.01)

(54) MÉTODO PARA ENVIO DE PRIMEIROS DADOS E SISTEMA DE ENVIO DE DADOS

(73) ADVANCED NEW TECHNOLOGIES CO., LTD. (KY)

(72) YI LI

Prazo de Validade: 20 (vinte) anos contados a partir de 23/02/2018, observadas as condições legais.

---

**(11) BR 11 2020 007130-7 B1**

Código 16.1 - Concessão de Patente ou Certificado de Adição de Invenção

(22) 26/07/2018

(30) 01/11/2017 JP 2017-212275; 01/06/2018 JP 2018-106352

(51) B09B 3/00 (2006.01)

(54) MÉTODO DE RECUPERAÇÃO DE UM ÁCIDO ORGÂNICO E MÉTODO DE PRODUÇÃO PARA POLPA RECICLADA

(73) UNICHARM CORPORATION (JP)

(72) TAKAYOSHI KONISHI; TOSHIO HIRAOKA; TAKASHI KATO; YOSHIHIDE ISHIKAWA; NORITOMO KURITA

Prazo de Validade: 20 (vinte) anos contados a partir de 26/07/2018, observadas as condições legais.

---

**(11) BR 11 2020 026111-4 B1**

Código 16.1 - Concessão de Patente ou Certificado de Adição de Invenção

(22) 11/06/2019

(30) 21/06/2018 US 16/014080

(51) B60R 16/02 (2006.01), B60R 16/023 (2006.01), B60R 16/03 (2006.01), B60R 16/033 (2006.01), H02J 3/02 (2006.01), H02J 4/00 (2006.01)

(54) SISTEMA DE POTÊNCIA ACESSÓRIO.

(73) BAE SYSTEMS CONTROLS INC. (US)

(72) BART W. MANCINI; ARTHUR P. LYONS; ROBERT J. VOVOS

Prazo de Validade: 20 (vinte) anos contados a partir de 11/06/2019, observadas as condições legais.

---

**(11) BR 11 2021 005031-0 B1**

Código 16.1 - Concessão de Patente ou Certificado de Adição de Invenção

(22) 21/09/2018

(51) G06Q 10/06 (2012.01), G06Q 50/10 (2012.01)

---

(54) SISTEMA E MÉTODO DE MONITORAMENTO DE COMBUSTÍVEL REMOTO, SERVIDOR E MEMÓRIA LIDA POR COMPUTADOR

(73) GLOBAL MOBILITY SERVICE INC. (JP)

(72) TOKUSHI NAKASHIMA; KAZUHIRO UMEZAWA; KATSUYOSHI KURAHASHI

Prazo de Validade: 20 (vinte) anos contados a partir de 21/09/2018, observadas as condições legais.

---

**(11) BR 12 2014 013355-3 B1**

Código 16.1 - Concessão de Patente ou Certificado de Adição de Invenção

(22) 03/06/2011

(30) 04/06/2010 JP 2010-129414; 30/09/2010 JP 2010-222300; 10/03/2011 JP 2011-053479; 11/03/2011 JP 2011-054816

(43) 13/08/2019

(51) H04N 7/00 (2011.01)

(54) APARELHO E MÉTODO DE PROCESSAMENTO DE IMAGEM

(62) BR 11 2012 030158-6 03/06/2011

(73) SONY CORPORATION (JP)

(72) KAZUSHI SATO

Prazo de Validade: 20 (vinte) anos contados a partir de 03/06/2011, observadas as condições legais. Patente concedida conforme ADI 5.529/DF, que determina a alteração do prazo de concessão.

---

**(11) BR 12 2018 006744-6 B1**

Código 16.1 - Concessão de Patente ou Certificado de Adição de Invenção

(22) 26/07/2013

(51) G06K 7/00 (2006.01)

(54) MÉTODO E APARELHO DE IDENTIFICAÇÃO DE ETIQUETA

(62) BR 11 2016 001452-9 26/07/2013

(73) HUAWEI DEVICE (SHENZHEN) CO., LTD. (CN)

(72) ZHILIAO JIN; XINMIAO CHANG

Prazo de Validade: 20 (vinte) anos contados a partir de 26/07/2013, observadas as condições legais.

---

**(11) BR 12 2019 012729-8 B1**

Código 16.1 - Concessão de Patente ou Certificado de Adição de Invenção

(22) 16/08/2013

(30) 27/09/2012 US 61/706,447

(51) D21H 27/30 (2006.01), D21H 27/32 (2006.01), D21H 27/36 (2006.01), D21H 27/40 (2006.01)

(54) MÉTODO PARA FABRICAR UM ARTIGO

(62) BR 11 2015 006619-4 16/08/2013

(73) HENKEL IP & HOLDING GMBH (DE)

(72) TIANJIAN HUANG; KRISTINA THOMPSON; DANIEL WASKI; JOHN MECCIA

Prazo de Validade: 20 (vinte) anos contados a partir de 16/08/2013, observadas

---

as condições legais.

---

**(11) BR 12 2019 017041-0 B1** Código 16.1 - Concessão de Patente ou Certificado de Adição de Invenção  
(22) 23/08/2011  
(30) 30/08/2010 US 61/378,003; 21/10/2010 US 61/405,260; 31/01/2011 US 61/437,715; 27/04/2011 IB PCT/IB2011/051843  
(51) C12N 15/82 (2006.01), C12N 15/87 (2006.01), A01H 5/00 (2018.01), C12N 5/04 (2006.01)  
(54) MÉTODO DE AUMENTO DE EFICIÊNCIA DO USO DE NITROGÊNIO, ÁREA FOTOSSINTÉTICA, BIOMASSA, TAXA DE CRESCIMENTO, VIGOR, E/OU TOLERÂNCIA À DEFICIÊNCIA POR NITROGÊNIO DE UMA PLANTA E/OU REDUÇÃO DO TEMPO DE FLORAÇÃO E/OU EMERGÊNCIA DE INFLORESCÊNCIA DE UMA PLANTA EM COMPARAÇÃO COM UMA PLANTA NATIVA  
(62) BR 11 2013 004851-4 23/08/2011  
(73) EVOGENE LTD. (IL)  
(72) DAVID PANIK; BASIA JUDITH VINOCUR; HAGAI KARCHI  
Prazo de Validade: 20 (vinte) anos contados a partir de 23/08/2011, observadas as condições legais. Patente concedida conforme ADI 5.529/DF, que determina a alteração do prazo de concessão.

---

**(11) BR 12 2020 004104-8 B1** Código 16.1 - Concessão de Patente ou Certificado de Adição de Invenção  
(22) 28/01/2016  
(30) 02/02/2015 US 62/110,747  
(51) C11B 9/00 (2006.01)  
(54) COMPOSIÇÕES DE PERFUME  
(62) BR 11 2017 016484-1 28/01/2016  
(73) JOHNSON & JOHNSON CONSUMER INC. (US)  
(72) JOHN MARTIN BEHAN; JOHN PAUL BEHAN; LESLIE EDWARD FERMOR SMALL  
Prazo de Validade: 20 (vinte) anos contados a partir de 28/01/2016, observadas as condições legais.

---

**(11) BR 12 2020 009913-5 B1** Código 16.1 - Concessão de Patente ou Certificado de Adição de Invenção  
(22) 29/09/2015  
(30) 09/10/2014 US 14/510,153  
(51) C08F 4/6592 (2006.01), C08F 10/02 (2006.01)  
(54) PROCESSO DE POLIMERIZAÇÃO DE OLEFINA E COMPOSIÇÃO DE CATALISADOR  
(62) BR 11 2017 007160-6 29/09/2015  
(73) CHEVRON PHILLIPS CHEMICAL COMPANY LP (US)  
(72) CARLOS A. CRUZ; JARED L. BARR; JEREMY M. PRAETORIUS  
Prazo de Validade: 20 (vinte) anos contados a partir de 29/09/2015, observadas

---

as condições legais.

---

- (11) BR 12 2020 025483-1 B1** Código 16.1 - Concessão de Patente ou Certificado de Adição de Invenção  
(22) 11/08/2010  
(30) 11/08/2009 US 61/233,122; 16/09/2009 US 61/243,020; 24/11/2009 US 61/264,205  
(51) A61F 13/02 (2006.01), A61F 15/00 (2006.01), A61L 15/26 (2006.01)  
(54) Dispositivo de tratamento  
(62) BR 11 2012 003243-7 11/08/2010  
(73) NEODYNE BIOSCIENCES, INC. (US)  
(72) JOHN A. ZEPEDA; JASPER JACKSON; BRETT A. FOLLMER; DARREN G. DOUD; WILLIAM R. BEASLEY; PAUL YOCK  
Prazo de Validade: 20 (vinte) anos contados a partir de 11/08/2010, observadas as condições legais. Patente concedida conforme ADI 5.529/DF, que determina a alteração do prazo de concessão.
- 
- (11) BR 12 2020 026383-0 B1** Código 16.1 - Concessão de Patente ou Certificado de Adição de Invenção  
(22) 13/01/2017  
(30) 13/01/2016 US 62/278,368; 23/02/2016 US 62/298,911; 23/03/2016 US 62/312,342; 29/03/2016 US 62/314,921; 08/04/2016 US PCT/US2016/026815; 07/12/2016 US 62/431,416  
(51) H04B 7/185 (2006.01), H04B 7/204 (2006.01)  
(54) SATÉLITE PARA FORNECER COMUNICAÇÕES ENTRE UMA PLURALIDADE DE NÓS DE ACESSO E MÉTODO PARA FORNECER UM SERVIÇO DE COMUNICAÇÃO A TERMINAIS DE USUÁRIO  
(62) BR 11 2017 021549-7 13/01/2017  
(73) VIASAT, INC. (US)  
(72) CHRISTOPHER CRONIN; MARK MILLER; MARK DANKBERG; KENNETH BUER; DONALD RUNYON  
Prazo de Validade: 20 (vinte) anos contados a partir de 13/01/2017, observadas as condições legais.
- 
- (11) BR 12 2021 001918-5 B1** Código 16.1 - Concessão de Patente ou Certificado de Adição de Invenção  
(22) 07/12/2017  
(30) 07/12/2016 US 62/431,410; 07/12/2017 US 15/835,229  
(51) H04W 36/00 (2009.01)  
(54) MÉTODOS E APARELHOS PARA PROCESSAR O TRÁFEGO DE USUÁRIO RECEBIDO A PARTIR DE PLURALIDADE DE REDES PRINCIPAIS DE TIPOS DIFERENTES  
(62) BR 11 2019 011852-7 07/12/2017  
(73) HUGHES NETWORK SYSTEMS, LLC (US)  
(72) CHANNASANDRA S. RAVISHANKAR; JOHN CORRIGAN; GAGUK ZAKARIA  
Prazo de Validade: 20 (vinte) anos contados a partir de 07/12/2017, observadas

---

as condições legais.

---

**(11) BR 12 2021 013130-9 B1** Código 16.1 - Concessão de Patente ou Certificado de Adição de Invenção  
(22) 15/03/2013  
(30) 19/04/2012 EP 12290139.0  
(51) C09D 5/04 (2006.01), C09D 7/00 (2018.01), C09D 101/02 (2006.01)  
(54) COMPOSIÇÕES PARA TINTA E TINTA EM LATA  
(62) BR 11 2014 025801-5 15/03/2013  
(73) IMERYS MINERALS LIMITED (GB)  
(72) JONATHAN PHIPPS; SOPHIE BOURGOIN; ANNABELLE HUGUETTE  
RENÉE LEGRIX; GEMMA VINNICOMBE  
Prazo de Validade: 20 (vinte) anos contados a partir de 15/03/2013, observadas  
as condições legais.

---

**(11) BR 12 2021 017872-0 B1** Código 16.1 - Concessão de Patente ou Certificado de Adição de Invenção  
(22) 01/06/2015  
(30) 06/06/2014 EP 14171528.4  
(51) A01N 43/80 (2006.01), A01N 43/82 (2006.01), C07D 271/06 (2006.01),  
A01P 3/00 (2006.01)  
(54) USO DOS COMPOSTOS, COMPOSIÇÃO AGROQUÍMICA E MÉTODO  
PARA O COMBATE DOS FUNGOS FITOPATOGÊNICOS  
(62) BR 11 2016 027983-2 01/06/2015  
(73) BASF SE (DE)  
(72) ANDY WIEJA; CHRISTIAN WINTER; CLAUDIA ROSENBAUM; DORIS  
KREMZOW-GRAW; FRANZ ROEHL; JOACHIM RHEINHEIMER;  
MANOJKUMAR POONOTH; VIOLETA TERTERYAN; EGON HADEN; ANA  
ESCRIBANO CUESTA; JANOSCH HARALD ACHENBACH; TOBIAS  
MENTZEL; CHRISTINE WIEBE  
Prazo de Validade: 20 (vinte) anos contados a partir de 01/06/2015, observadas  
as condições legais.

---

**(11) BR 12 2021 017881-0 B1** Código 16.1 - Concessão de Patente ou Certificado de Adição de Invenção  
(22) 01/06/2015  
(30) 06/06/2014 EP 14171528.4  
(51) A01N 43/80 (2006.01), A01N 43/82 (2006.01), C07D 271/06 (2006.01),  
A01P 3/00 (2006.01)  
(54) USO DOS COMPOSTOS, COMPOSIÇÃO AGROQUÍMICA E MÉTODO  
PARA O COMBATE DOS FUNGOS FITOPATOGÊNICOS  
(62) BR 11 2016 027983-2 01/06/2015  
(73) BASF SE (DE)  
(72) ANDY WIEJA; CHRISTIAN WINTER; CLAUDIA ROSENBAUM; DORIS  
KREMZOW-GRAW; FRANZ ROEHL; JOACHIM RHEINHEIMER;  
MANOJKUMAR POONOTH; VIOLETA TERTERYAN; EGON HADEN; ANA  
ESCRIBANO CUESTA; JANOSCH HARALD ACHENBACH; TOBIAS

---

MENTZEL; CHRISTINE WIEBE

Prazo de Validade: 20 (vinte) anos contados a partir de 01/06/2015, observadas as condições legais.

---

**(11) BR 20 2012 017795-7 Y1**

Código 16.1 - Concessão de Patente ou Certificado de Adição de Invenção

(22) 18/07/2012

(43) 19/08/2014

(51) A46B 11/00 (2006.01), A61L 2/18 (2006.01)

(54) ESCOVA DENTAL ANTISSÉPTICA

(73) UNIVERSIDADE ESTADUAL PAULISTA "JÚLIO DE MESQUITA FILHO" - UNESP (BR/SP)

(72) OSMIR BATISTA DE OLIVEIRA JUNIOR; VANESSA TORRACA PERARO VAZ; JOSÉ ROBERTO CARETA JUNIOR

Prazo de Validade: 15 (quinze) anos contados a partir de 18/07/2012, observadas as condições legais. Patente concedida conforme ADI 5.529/DF, que determina a alteração do prazo de concessão.

---

**(11) BR 20 2014 011884-0 Y1**

Código 16.1 - Concessão de Patente ou Certificado de Adição de Invenção

(22) 16/05/2014

(43) 15/12/2015

(51) A47J 36/00 (2006.01)

(54) APERFEIÇOAMENTO EM SISTEMA DE ENCAIXE DE VISOR REMOVÍVEL PARA PAINEL DE PRESSÃO

(73) ANTONIO FROZA (BR/PR)

(72) ANTONIO FROZA

Prazo de Validade: 15 (quinze) anos contados a partir de 16/05/2014, observadas as condições legais.

---

**(11) BR 20 2015 000588-7 Y1**

Código 16.1 - Concessão de Patente ou Certificado de Adição de Invenção

(22) 09/01/2015

(43) 08/09/2015

(51) B65B 7/02 (2006.01), B65B 35/44 (2006.01), B65B 51/07 (2006.01)

(54) MÁQUINA ENSACADORA

(73) ANTONIO CARLOS MARTINS (BR/SC)

(72) ANTONIO CARLOS MARTINS

Prazo de Validade: 15 (quinze) anos contados a partir de 09/01/2015, observadas as condições legais.

---

**(11) BR 20 2016 005942-4 Y1**

Código 16.1 - Concessão de Patente ou Certificado de Adição de Invenção

(22) 17/03/2016

(43) 15/05/2018

(51) B65D 1/22 (2006.01), B65D 1/36 (2006.01)

(54) EMBALAGEM PARA TRANSPORTE E ACONDICIONAMENTO DE



---

PRODUTOS HORTIFRUTIGRANJEIROS

(73) INSTITUTO NACIONAL DE TECNOLOGIA - INT (BR/RJ)

(72) LUIS CARLOS DO CARMO MOTTA; MARCOS HENRIQUE

GARAMVOLGYI E SILVA; MARINA DE MELO MOREIRA; WELIDA JOSÉ

BARBOSA; MARCOS FONSECA; ANTONIO SOARES GOMES; MURILLO

FREIRE JÚNIOR; ELEN BEATRIZ ACORDI VASQUES PACHECO; LEILA LEA

YUAN VISCONTE

Prazo de Validade: 15 (quinze) anos contados a partir de 17/03/2016,  
observadas as condições legais.

---

**(11) BR 20 2016 006910-1 Y1**

Código 16.1 - Concessão de Patente ou Certificado de Adição de Invenção

(22) 29/03/2016

(43) 03/10/2017

(51) A43B 17/08 (2006.01)

(54) DISPOSIÇÃO INTRODUZIDA EM PALMILHA INTERNA PARA CALÇADOS

(73) DILLY NORDESTE INDÚSTRIA DE CALÇADOS LTDA. (BR/CE)

(72) RAFAEL DA CUNHA NARCISO; ANTHONY NATHAN JOHNSON

Prazo de Validade: 15 (quinze) anos contados a partir de 29/03/2016,

observadas as condições legais.

---

**(11) BR 20 2016 007293-5 Y1**

Código 16.1 - Concessão de Patente ou Certificado de Adição de Invenção

(22) 01/04/2016

(43) 10/10/2017

(51) A01K 1/035 (2006.01)

(54) DISPOSIÇÃO APLICADA EM CAMAS E COLCHONETES COM  
INFRAVERMELHO CÔNICO LONGO

(73) FERNANDA BELLAZZI GUIMARÃES (BR/SP)

(72) FERNANDA BELLAZZI GUIMARÃES; CRISTIANO CARLOS DA SILVA

Prazo de Validade: 15 (quinze) anos contados a partir de 01/04/2016,

observadas as condições legais.

---

**(11) BR 20 2016 010327-0 Y1**

Código 16.1 - Concessão de Patente ou Certificado de Adição de Invenção

(22) 06/05/2016

(43) 21/11/2017

(51) A61C 15/04 (2006.01), A61C 15/00 (2006.01), A61C 19/00 (2006.01)

(54) DISPOSIÇÃO APLICADA EM KIT PORTÁTIL PARA AUXILIAR NA  
HIGIENE BUCAL

(73) VITOR FERNANDO RAMOS DA COSTA COUTO (BR/RJ)

(72) VITOR FERNANDO RAMOS DA COSTA COUTO

Prazo de Validade: 15 (quinze) anos contados a partir de 06/05/2016,

observadas as condições legais.

---

**(11) BR 20 2016 012773-0 Y1**

Código 16.1 - Concessão de Patente ou Certificado de Adição de Invenção

---

	<p>(22) 03/06/2016 (43) 19/12/2017 (51) F16K 21/00 (2006.01), E03C 1/04 (2006.01) (54) DISPOSIÇÃO INTRODUZIDA EM TORNEIRA E CONJUNTO MISTURADOR (73) RONALDO DEGIOVANI (BR/SP) (72) RONALDO DEGIOVANI Prazo de Validade: 15 (quinze) anos contados a partir de 03/06/2016, observadas as condições legais.</p>
<b>(11) BR 20 2016 013979-7 Y1</b>	<p>Código 16.1 - Concessão de Patente ou Certificado de Adição de Invenção (22) 16/06/2016 (43) 26/12/2017 (51) A47J 31/08 (2006.01), B65D 85/804 (2006.01) (54) DISPOSIÇÃO CONSTRUTIVA APLICADA BOMBA COM FILTRO PARA CONSUMO DE TERERÉ (73) CLAUDEMIR ULIANA MARZOCHI (BR/MT) (72) CLAUDEMIR ULIANA MARZOCHI Prazo de Validade: 15 (quinze) anos contados a partir de 16/06/2016, observadas as condições legais.</p>
<b>(11) BR 20 2016 014962-8 Y1</b>	<p>Código 16.1 - Concessão de Patente ou Certificado de Adição de Invenção (22) 24/06/2016 (43) 09/01/2018 (51) A61C 8/00 (2006.01) (54) MINI-INIPLANTE ORTODÔNTICO COM CABEÇA SUBSTITUÍVEL (73) INSTITUTO FEDERAL DE EDU. CIÊN. E TECNOL. DO SUDOESTE DE MINAS GERAIS (BR/MG) ; UNIVERSIDADE FEDERAL DE JUIZ DE FORA (BR/MG) (72) IGNÁCIO VIEIRA DE MELLO NETO; FLÁVIA DE SOUZA BASTOS; SARA DEL VECCHIO; DENISON BALDO; MARIA DAS GRAÇAS AFONSO MIRANDA CHAVES Prazo de Validade: 15 (quinze) anos contados a partir de 24/06/2016, observadas as condições legais.</p>
<b>(11) BR 20 2016 016071-0 Y1</b>	<p>Código 16.1 - Concessão de Patente ou Certificado de Adição de Invenção (22) 11/07/2016 (43) 23/01/2018 (51) A01D 45/02 (2006.01) (54) REFORÇO ESTRUTURAL PARA PLATAFORMA DE COLHEITADEIRAS (73) INDÚSTRIA DE MÁQUINAS E IMPLEMENTOS AGRICOLAS K.F.LTDA (BR/RS) (72) ADEMIR JAIR KELM; ANDRÉ DANIEL KELM Prazo de Validade: 15 (quinze) anos contados a partir de 11/07/2016,</p>

---

observadas as condições legais.

---

**(11) BR 20 2016 016967-0 Y1** Código 16.1 - Concessão de Patente ou Certificado de Adição de Invenção  
(22) 21/07/2016  
(43) 06/02/2018  
(51) B60P 3/40 (2006.01), B62D 33/027 (2006.01), B62D 33/08 (2006.01), B60R 5/04 (2006.01)  
(54) DISPOSIÇÃO CONSTRUTIVA INTRODUZIDA EM PROLONGADOR DE ASSOALHO PARA VEÍCULOS  
(73) GTNOX INDUSTRIA E COMÉRCIO LTDA ME (BR/SP)  
(72) MARCIO TADEU BOISA ALONSO  
Prazo de Validade: 15 (quinze) anos contados a partir de 21/07/2016, observadas as condições legais.

---

**(11) BR 20 2016 017219-0 Y1** Código 16.1 - Concessão de Patente ou Certificado de Adição de Invenção  
(22) 25/07/2016  
(43) 06/02/2018  
(51) B29C 43/08 (2006.01), B29C 67/00 (2017.01), E04B 1/24 (2006.01), E04H 1/12 (2006.01)  
(54) PLATAFORMA INTEGRADA PARA PRODUÇÃO EM EQUIPAMENTOS DE ROTOMOLDAGEM  
(73) ANTÔNIO CARLOS TORRES (BR/ES)  
(72) ANTÔNIO CARLOS TORRES  
Prazo de Validade: 15 (quinze) anos contados a partir de 25/07/2016, observadas as condições legais.

---

**(11) BR 20 2016 019576-0 Y1** Código 16.1 - Concessão de Patente ou Certificado de Adição de Invenção  
(22) 24/08/2016  
(43) 13/03/2018  
(51) A01K 13/00 (2006.01), A01K 5/01 (2006.01)  
(54) DISPOSITIVO PARA A LIMPEZA DE UM COCHO DE UM ANIMAL  
(73) CASALE EQUIPAMENTOS LTDA (BR/SP)  
(72) CELSO LUIS CASALE  
Prazo de Validade: 15 (quinze) anos contados a partir de 24/08/2016, observadas as condições legais.

---

**(11) BR 20 2016 020642-7 Y1** Código 16.1 - Concessão de Patente ou Certificado de Adição de Invenção  
(22) 06/09/2016  
(43) 14/03/2017  
(51) A01D 45/02 (2006.01)  
(54) DISPOSIÇÃO CONSTRUTIVA APLICADA EM CAIXA DE TRANSMISSÃO CENTRAL PARA LINHAS RECOLHEDORAS DE PLATAFORMAS DE COLHEITADEIRAS DE MILHO E SIMILARES

---

(73) IMPLEMENTOS AGRICOLAS JAN S/A (BR/RS)  
 (72) PAULO ROBERTO MONTAGNER; RODRIGO FAIT MONTAGNER;  
 BRUNO FREITAS DALMAGRO  
 Prazo de Validade: 15 (quinze) anos contados a partir de 06/09/2016,  
 observadas as condições legais.

---

**(11) BR 20 2016 026466-4 Y1**

Código 16.1 - Concessão de Patente ou Certificado de Adição de Invenção  
 (22) 11/11/2016  
 (43) 29/05/2018  
 (51) A61G 7/008 (2006.01), A61G 7/14 (2006.01), A47C 19/00 (2006.01), A47C 17/02 (2006.01)  
 (54) DISPOSIÇÃO APLICADA EM CAMA  
 (73) POLITECONAÇO INDUSTRIAL LTDA (BR/SP)  
 (72) JOSÉ ATILIO TAVERNARI; MARIA APARECIDA CARVALHO TONUSSI  
 Prazo de Validade: 15 (quinze) anos contados a partir de 11/11/2016,  
 observadas as condições legais.

---

**(11) BR 20 2016 027374-4 Y1**

Código 16.1 - Concessão de Patente ou Certificado de Adição de Invenção  
 (22) 22/11/2016  
 (43) 12/06/2018  
 (51) A63H 17/00 (2006.01), A63H 17/10 (2006.01), A63H 17/26 (2006.01)  
 (54) ESTRUTURA DE MONTAGEM DE CONJUNTO DE REBOQUES TANQUE DE BRINQUEDO  
 (73) ROMA JENSEN COMÉRCIO E INDÚSTRIA LTDA. (BR/SP)  
 (72) GUSTAVO JENSEN  
 Prazo de Validade: 15 (quinze) anos contados a partir de 22/11/2016,  
 observadas as condições legais.

---

**(11) BR 20 2016 027519-4 Y1**

Código 16.1 - Concessão de Patente ou Certificado de Adição de Invenção  
 (22) 23/11/2016  
 (43) 12/06/2018  
 (51) A63H 17/14 (2006.01), A63H 17/06 (2006.01), A63H 17/00 (2006.01), A63H 17/26 (2006.01)  
 (54) ESTRUTURA DE MONTAGEM DE CONJUNTO DE REBOQUES CAÇAMBA DE BRINQUEDO  
 (73) ROMA JENSEN COMÉRCIO E INDÚSTRIA LTDA. (BR/SP)  
 (72) GUSTAVO JENSEN  
 Prazo de Validade: 15 (quinze) anos contados a partir de 23/11/2016,  
 observadas as condições legais.

---

**(11) BR 20 2016 028229-8 Y1**

Código 16.1 - Concessão de Patente ou Certificado de Adição de Invenção  
 (22) 30/11/2016  
 (43) 19/06/2018

---

	(51) E06B 1/00 (2006.01) (54) DISPOSIÇÃO TÉCNICA INTRODUZIDA EM KIT DE PERFIS PARA JANELAS (73) VIDRAÇARIA TEMPER BOX LTDA ME (BR/MT) (72) REGINALDO NEVES GONÇALVES Prazo de Validade: 15 (quinze) anos contados a partir de 30/11/2016, observadas as condições legais.
<b>(11) BR 20 2016 028328-6 Y1</b>	Código 16.1 - Concessão de Patente ou Certificado de Adição de Invenção (22) 02/12/2016 (30) 03/12/2015 IT 102015000079851 (43) 05/09/2017 (51) F16D 28/00 (2006.01) (54) PEDAL ELETRÔNICO DE EMBREAGEM PARA VEÍCULO (73) PLASTIC COMPONENTS AND MODULES AUTOMOTIVE S.P.A. (IT) (72) BENIAMINO MILETTO; RENATO ANTONIO CAVAGLIA Prazo de Validade: 15 (quinze) anos contados a partir de 02/12/2016, observadas as condições legais.
<b>(11) BR 20 2016 028728-1 Y1</b>	Código 16.1 - Concessão de Patente ou Certificado de Adição de Invenção (22) 07/12/2016 (43) 17/07/2018 (51) H01R 11/30 (2006.01) (54) CONJUNTO DE CONECTOR ELÉTRICO PARA TRANSMISSÃO DE CORRENTE DE ALIMENTAÇÃO (73) ELECTRIC INK INDUSTRIA COMERCIO IMPORTACAO E EXPORTACAO LTDA (BR/MG) (72) KAMIR DUARTE Prazo de Validade: 15 (quinze) anos contados a partir de 07/12/2016, observadas as condições legais.
<b>(11) BR 20 2016 028990-0 Y1</b>	Código 16.1 - Concessão de Patente ou Certificado de Adição de Invenção (22) 09/12/2016 (43) 28/03/2017 (51) B62K 21/20 (2006.01) (54) SISTEMA DE DIREÇÃO POR INCLINAÇÃO PARA PATINETES (73) VIVA EMPREENDIMENTOS E ADMINISTRAÇÃO DE BENS S/A (BR/SP) (72) RICARDO JOSÉ ANTONIAZZI PUCCI Prazo de Validade: 15 (quinze) anos contados a partir de 09/12/2016, observadas as condições legais.
<b>(11) BR 20 2016 029504-7 Y1</b>	Código 16.1 - Concessão de Patente ou Certificado de Adição de Invenção (22) 15/12/2016

---

	<p>(43) 17/07/2018 (51) F16D 65/78 (2006.01), F16D 65/807 (2006.01) (54) DISPOSIÇÃO CONSTRUTIVA APLICADA EM VENTILAÇÃO FORÇADA PARA TAMBOR DE FREIO DE VEÍCULOS (73) WANDER AUGUSTO TORTOLA ALMEIDA (BR/MT) (72) WANDER AUGUSTO TORTOLA ALMEIDA Prazo de Validade: 15 (quinze) anos contados a partir de 15/12/2016, observadas as condições legais.</p>
<b>(11) BR 20 2016 030531-0 Y1</b>	<p>Código 16.1 - Concessão de Patente ou Certificado de Adição de Invenção (22) 26/12/2016 (43) 17/07/2018 (51) G01J 4/00 (2006.01), G09B 5/02 (2006.01), G09B 23/22 (2006.01) (54) POLARÍMETRO DE BAIXO CUSTO PARA FINS EDUCACIONAIS (73) UNIVERSIDADE FEDERAL RURAL DE PERNAMBUCO (BR/PE) (72) CLAUDIO AUGUSTO GOMES DA CAMARA; JADSON AUGUSTO DE ALMEIDA DA SILVA; WAGNER EDUARDO DA SILVA Prazo de Validade: 15 (quinze) anos contados a partir de 26/12/2016, observadas as condições legais.</p>
<b>(11) BR 20 2017 003226-0 Y1</b>	<p>Código 16.1 - Concessão de Patente ou Certificado de Adição de Invenção (22) 17/02/2017 (43) 30/10/2018 (51) B65D 17/00 (2006.01), B65D 51/16 (2006.01) (54) ARRANJO CONSTRUTIVO PARA ABERTURA DE UMA LATA DE BEBIDA. (66) BR 20 2016 027747-2 25/11/2016 (73) JOÃO MARQUES FERNANDES (BR/MG) (72) JOÃO MARQUES FERNANDES Prazo de Validade: 15 (quinze) anos contados a partir de 17/02/2017, observadas as condições legais.</p>
<b>(11) BR 20 2019 023359-7 Y1</b>	<p>Código 16.1 - Concessão de Patente ou Certificado de Adição de Invenção (22) 06/11/2019 (43) 28/04/2020 (51) A01B 21/08 (2006.01) (54) EQUIPAMENTO SULCADOR COM DISCO ONDULADO/DOBRADO ADAPTÁVEL EM IMPLEMENTOS AGRÍCOLAS (73) SILMO LOURENÇO DE AVILA (BR/RS) (72) SILMO LOURENÇO DE AVILA Prazo de Validade: 15 (quinze) anos contados a partir de 06/11/2019, observadas as condições legais.</p>
<b>(11) BR 20 2020 006343-5 Y1</b>	<p>Código 16.1 - Concessão de Patente ou Certificado de Adição de Invenção</p>

---

---

(22) 30/03/2020  
(43) 14/07/2020  
(51) B01F 1/00 (2006.01)  
(54) DISPOSIÇÃO CONTRUTIVA EM DISSOLUTOR DE SAÍIS OU SOLUÇÕES QUÍMICAS COM PÓS DECANTADOR  
(73) SIMÕES CANTAZINI & CANTAZINI LTDA ME (BR/SP)  
(72) MASTERSON CONDE CAETANO; LEOVALDO SIMÕES CANTAZINI  
Prazo de Validade: 15 (quinze) anos contados a partir de 30/03/2020, observadas as condições legais.

---

**(11) BR 20 2020 021223-6 Y1** Código 16.1 - Concessão de Patente ou Certificado de Adição de Invenção  
(22) 16/10/2020  
(43) 22/06/2021  
(51) A61F 5/41 (2006.01)  
(54) INVÓLUCRO PENIANO PARA EREÇÃO E PERFORMANCE  
(73) JOSÉ SENHOR DA SILVA (BR/SP)  
(72) JOSÉ SENHOR DA SILVA  
Prazo de Validade: 15 (quinze) anos contados a partir de 16/10/2020, observadas as condições legais.

---

**(11) BR 20 2020 024252-6 Y1** Código 16.1 - Concessão de Patente ou Certificado de Adição de Invenção  
(22) 27/11/2020  
(43) 30/03/2021  
(51) A01C 3/06 (2006.01)  
(54) DISPOSIÇÃO INTRODUZIDA EM IMPLEMENTO AGRÍCOLA PARA DISTRIBUIÇÃO DE UM COMPOSTO DE GRANULOMETRIA VARIÁVEL  
(73) FRANCESCO MASCHIETTO (BR/SP)  
(72) FRANCESCO MASCHIETTO  
Prazo de Validade: 15 (quinze) anos contados a partir de 27/11/2020, observadas as condições legais.

---

**(11) PI 0316718-6 B1** Código 16.1 - Concessão de Patente ou Certificado de Adição de Invenção  
(22) 13/11/2003  
(30) 19/11/2002 FR 02 14444  
(51) G10H 1/00 (2006.01)  
(54) PROCESSO DE TRATAMENTO DE DADOS SONOROS E DISPOSITIVO DE AQUISIÇÃO SONORA, APLICANDO ESSE PROCESSO  
(73) France Telecom (FR)  
(72) Daniel Jérôme  
Prazo de Validade: 20 (vinte) anos contados a partir de 13/11/2003, observadas as condições legais. Patente concedida conforme ADI 5.529/DF, que determina a alteração do prazo de concessão.

---

**(11) PI 0608927-5 B1** Código 16.1 - Concessão de Patente ou Certificado de Adição de Invenção  
(22) 23/03/2006  
(30) 23/03/2005 DK PA 2005 00429; 01/04/2005 US 60/667,579; 01/07/2005 US 60/696,163; 20/10/2005 US 60/728,561  
(51) C07K 16/28 (2006.01), C07K 14/705 (2006.01), A61K 39/395 (2006.01), G01N 33/50 (2006.01), C12N 5/10 (2006.01), A61P 35/00 (2006.01), A61P 37/00 (2006.01)  
(54) ANTICORPO QUE SE LIGA A CD38 HUMANO, VETOR DE EXPRESSÃO, CÉLULA HOSPEDEIRA PROCARIÓTICA, IMUNOCONJUGADO, MOLÉCULA BI-ESPECÍFICA OU MULTI-ESPECÍFICA, COMPOSIÇÃO FARMACÊUTICA, USO DE UM ANTICORPO, DE UM IMUNOCONJUGADO, DE UMA COMPOSIÇÃO FARMACÊUTICA E DE UM VETOR DE EXPRESSÃO, MÉTODO IN VITRO PARA DETECTAR A PRESENÇA DE ANTÍGENO DE CD38, OU UMA CÉLULA QUE EXPRESSE CD38, EM UMA AMOSTRA, E, KIT  
(73) GENMAB A/S (DK)  
(72) Michel de Weers; Yvo Graus; Judith Oprins; Paul Parren; Jan Van De Winkel; Martine Van Vugt  
Prazo de Validade: 20 (vinte) anos contados a partir de 23/03/2006, observadas as condições legais. Patente concedida conforme ADI 5.529/DF, que determina a alteração do prazo de concessão.

---

**(11) PI 0611863-1 B1** Código 16.1 - Concessão de Patente ou Certificado de Adição de Invenção  
(22) 21/06/2006  
(30) 22/06/2005 US 60/692,960; 28/10/2005 US 60/731,528  
(51) C07D 471/04 (2006.01), A61K 31/435 (2006.01), C07C 49/517 (2006.01), A61P 35/00 (2006.01)  
(54) COMPOSTO, BEM COMO COMPOSIÇÃO E KIT COMPREENDENDO O MESMO, COMPOSTO INTERMEDIÁRIO NA PREPARAÇÃO DO MESMO, MÉTODO PARA TRATAMENTO E USO DO MESMO  
(73) Plexxikon, Inc. (US)  
(72) PRABHA N. IBRAHIM; DEAN R. ARTIS; RYAN BREMER; SHUMEYE MAMO; MARIKA NESPI; Chao Zhang; JIAZHONG ZHANG; YONG-LIANG ZHU; JAMES TSAI; KLAUS-PETER HIRTH; GIDEON BOLLAG; WAYNE SPEVAK; HANNA CHO; SAMUEL J. GILLETTE; GUOXIAM WU; HONGYAO ZHU; SHENGHUA SHI  
Prazo de Validade: 20 (vinte) anos contados a partir de 21/06/2006, observadas as condições legais. Patente concedida conforme ADI 5.529/DF, que determina a alteração do prazo de concessão.

---

**(11) PI 0613771-7 B1** Código 16.1 - Concessão de Patente ou Certificado de Adição de Invenção  
(22) 24/07/2006  
(30) 22/07/2005 JP 2005-213534; 15/11/2005 JP 2005-330890; 22/02/2006 JP 2006-045985  
(51) C07D 215/38 (2006.01), A61K 31/4155 (2006.01), A61K 31/416 (2006.01),



---

A61K 31/427 (2006.01), A61K 31/433 (2006.01), A61K 31/435 (2006.01), A61K 31/437 (2006.01), A61K 31/4709 (2006.01), A61K 31/4725 (2006.01), A61K 31/498 (2006.01), A61K 31/5377 (2006.01), A61K 31/538 (2006.01), A61P 1/04 (2006.01), A61P 3/04 (2006.01), A61P 9/00 (2006.01), A61P 9/10 (2006.01), A61P 11/00 (2006.01), A61P 11/06 (2006.01), A61P 13/12 (2006.01)

(54) COMPOSTO DERIVADO DE HETEROCICLIDENO ACETAMIDA, COMPOSIÇÃO FARMACÊUTICA E ANTAGONISTA DE RECEPTOR DE TIPO I VANILOIDE COM POTENCIAL DE RECEPTOR TRANSITÓRIO (TRPV1)

(73) MOCHIDA PHARMACEUTICAL CO., LTD. (JP)

(72) HIDEHARU UCHIDA; NAOTO KOSUGA; TSUTOMU SATOH; DAIDO HOTTA; TOMOYUKI KAMINO; YOSHITAKA MAEDA; KEN-ICHI AMANO; YASUSHIGE AKADA

Prazo de Validade: 20 (vinte) anos contados a partir de 24/07/2006, observadas as condições legais. Patente concedida conforme ADI 5.529/DF, que determina a alteração do prazo de concessão.

---

**(11) PI 0706981-2 B1**

Código 16.1 - Concessão de Patente ou Certificado de Adição de Invenção

(22) 08/02/2007

(30) 08/02/2006 FR 06/01117

(51) C07K 19/00 (2006.01), C12N 15/54 (2006.01), C12N 9/10 (2006.01), C12P 19/04 (2006.01), C12P 19/18 (2006.01)

(54) SEQUÊNCIA DE NUCLEOTÍDEOS, VETOR, DEXTRANA SACARASE TRUNCADA E/OU MUTADA, PROTEÍNA DE FUSÃO, MÉTODO DE PREPARAÇÃO DE DEXTRANA SACARASE MUTADA E/OU TRUNCADA, MÉTODO DE PRODUÇÃO DE DEXTRANAS E/OU ISOMALTO-OLIGOSSACARÍDEOS E USO DE UMA DEXTRANA SACARASE TRUNCADA E/OU MUTADA

(73) INSTITUT NATIONAL DES SCIENCES APPLIQUEES DE TOULOUSE (FR) (FR) ; INSTITUT NATIONAL DE RECHERCHE POUR L'AGRICULTURE, L'ALIMENTATION ET L'ENVIRONNEMENT (FR) ; CENTRE NATIONAL DE LA RECHERCHE SCIENTIFIQUE (FR)

(72) PIERRE MONSAN; MAGALI REMAUD-SIMEON; GABRIELLE POTOCKI-VERONESE; CLAIRE MOULIS

Prazo de Validade: 20 (vinte) anos contados a partir de 08/02/2007, observadas as condições legais. Patente concedida conforme ADI 5.529/DF, que determina a alteração do prazo de concessão.

---

**(11) PI 0707040-3 B1**

Código 16.1 - Concessão de Patente ou Certificado de Adição de Invenção

(22) 28/02/2007

(30) 28/02/2006 US 60/776,926

(51) G01N 33/50 (2006.01), G01N 33/566 (2006.01)

(54) MÉTODO IN VITRO DE SELEÇÃO DE UM COMPOSTO, MÉTODO IN VITRO DE PREVISÃO DA PRESENÇA DE CÂNCER, MÉTODO DE DETERMINAÇÃO IN VITRO DA EFICIÊNCIA DE UM TRATAMENTO

---

ANTICANCERÍGENO E USO DE UM COMPOSTO

(73) CENTRE NATIONAL DE LA RECHERCHE SCIENTIFIC (FR) ; CENTRE LEON BERARD (FR)

(72) Patrick Mehlen; Agnès Bernet; Julien Fitamant

Prazo de Validade: 20 (vinte) anos contados a partir de 28/02/2007, observadas as condições legais. Patente concedida conforme ADI 5.529/DF, que determina a alteração do prazo de concessão.

---

**(11) PI 0810986-9 B1**

Código 16.1 - Concessão de Patente ou Certificado de Adição de Invenção

(22) 18/03/2008

(30) 02/05/2007 DE 10 2007 020 842.3; 18/05/2007 DE 10 2007 023 397.5

(51) A61K 36/68 (2006.01), A61K 36/482 (2006.01), A61P 1/10 (2006.01)

(54) Composição farmacêutica compreendendo extrato seco do fruto de Senna e sementes de plantago, e laxante (catártico)

(73) Madaus Gmbh (DE)

(72) Wolfgang Morick; Lars-Norbert Prenner; Michael Hubbert; Kurt N. Gebhart; Wolf Behm

Prazo de Validade: 20 (vinte) anos contados a partir de 18/03/2008, observadas as condições legais. Patente concedida conforme ADI 5.529/DF, que determina a alteração do prazo de concessão.

---

**(11) PI 0814465-6 B1**

Código 16.1 - Concessão de Patente ou Certificado de Adição de Invenção

(22) 25/07/2008

(30) 26/07/2007 US 60/952,181

(51) C12N 15/62 (2006.01), A61K 47/68 (2017.01), A61P 37/04 (2006.01)

(54) PROTEÍNA DE FUSÃO, DÍMERO, MÉTODO PARA PRODUIR UMA PROTEÍNA DE FUSÃO, LINHAGEM DE CÉLULA, USOS DE UMA PROTEÍNA DE FUSÃO E DE UMA COMPOSIÇÃO FARMACÊUTICA E COMPOSIÇÃO FARMACÊUTICA

(73) NOVAGEN HOLDING CORPORATION (KY)

(72) Haitao Wang; Yong Du; Rui Zhang; Jing Xu; Longbin Liu

Prazo de Validade: 20 (vinte) anos contados a partir de 25/07/2008, observadas as condições legais. Patente concedida conforme ADI 5.529/DF, que determina a alteração do prazo de concessão.

---

**(11) PI 0818178-0 B1**

Código 16.1 - Concessão de Patente ou Certificado de Adição de Invenção

(22) 03/10/2008

(30) 03/10/2007 US 60/977,256

(51) A61K 36/30 (2006.01), A61K 36/57 (2006.01), A61K 36/9066 (2006.01), A61P 1/16 (2006.01), A61P 31/12 (2006.01), A61P 39/06 (2006.01)

(54) COMPOSIÇÕES HERBAIS PARA TRATAR DISTÚRBIOS HEPÁTICOS E MÉTODO PARA OBTER EXTRATOS HIDROALCOÓLICOS DE UM ÓRGÃO DE PLANTA SELECIONADO

(73) SABELL CORPORATION (CA) ; JOSE GONZALO CABANILLAS CORAL

---

(PE)

(72) JOSE GONZALO CABANILLAS CORAL

Prazo de Validade: 20 (vinte) anos contados a partir de 03/10/2008, observadas as condições legais. Patente concedida conforme ADI 5.529/DF, que determina a alteração do prazo de concessão.

---

**(11) PI 0819149-2 B1**

Código 16.1 - Concessão de Patente ou Certificado de Adição de Invenção

(22) 29/10/2008

(30) 29/10/2007 US 60/983,482; 25/06/2008 US 61/075,552

(51) A61K 39/02 (2006.01)

(54) VACINA DE MYCOPLASMA BOVIS

(73) BOEHRINGER INGELHEIM ANIMAL HEALTH USA INC. (US)

(72) MICHAEL BECK; JEFFREY KNITTEL

Prazo de Validade: 20 (vinte) anos contados a partir de 29/10/2008, observadas as condições legais. Patente concedida conforme ADI 5.529/DF, que determina a alteração do prazo de concessão.

---

**(11) PI 0820635-0 B1**

Código 16.1 - Concessão de Patente ou Certificado de Adição de Invenção

(22) 14/11/2008

(30) 14/11/2007 US 11/939,621

(51) B02C 15/02 (2006.01), B02C 23/30 (2006.01), B02C 23/32 (2006.01)

(54) MOINHO DE ROLOS PARA PULVERIZAR MATERIAL E MOINHO PARA PULVERIZAR MATERIAL

(73) SCHENCK PROCESS LLC (US)

(72) Michael M. Chen

Prazo de Validade: 20 (vinte) anos contados a partir de 14/11/2008, observadas as condições legais. Patente concedida conforme ADI 5.529/DF, que determina a alteração do prazo de concessão.

---

**(11) PI 0822151-0 B1**

Código 16.1 - Concessão de Patente ou Certificado de Adição de Invenção

(22) 10/12/2008

(30) 16/01/2008 JP 2008-007118

(51) B60K 6/365 (2007.10), H01M 10/44 (2006.01), H02J 7/00 (2006.01)

(54) APARELHO DE CONTROLE DE CARREGAMENTO PARA VEÍCULO

(73) TOYOTA JIDOSHA KABUSHIKI KAISHA (JP) ; FUJITSU TEN LIMITED (JP)

(72) Kenichi Ishii; Ryuichi Kamaga; Masahiro Karami; Satoshi Fukui

Prazo de Validade: 20 (vinte) anos contados a partir de 10/12/2008, observadas as condições legais. Patente concedida conforme ADI 5.529/DF, que determina a alteração do prazo de concessão.

---

**(11) PI 0905752-8 B1**

Código 16.1 - Concessão de Patente ou Certificado de Adição de Invenção

(22) 29/01/2009

---

(30) 30/01/2008 US 61/024,658  
(51) C07K 14/47 (2006.01)  
(54) MUTEÍNA DE LIPOCALINA DA LÁGRIMA HUMANA (HTLC),  
COMPOSIÇÃO FARMACÊUTICA, MÉTODO PARA A PRODUÇÃO DE UMA  
MUTEÍNA DE LIPOCALINA DA LÁGRIMA HUMANA E USO IN VITRO DE UMA  
MUTEÍNA DELIPOCALINA DA LÁGRIMA HUMANA  
(73) PIERIS AG (DE)  
(72) GABRIELE MATSCHINER; ANDREAS HOHLBAUM; MARTIN  
HUELSMEYER; STEFAN TRENTMANN  
Prazo de Validade: 20 (vinte) anos contados a partir de 29/01/2009, observadas  
as condições legais. Patente concedida conforme ADI 5.529/DF, que determina  
a alteração do prazo de concessão.

---

**(11) PI 0906502-4 B1**

Código 16.1 - Concessão de Patente ou Certificado de Adição de Invenção  
(22) 08/01/2009  
(30) 22/01/2008 US 61/022,622  
(51) E21B 17/046 (2006.01), E21B 33/038 (2006.01)  
(54) MÉTODOS E SISTEMAS DE CONEXÃO  
(73) CAMERON TECHNOLOGIES LIMITED (NL)  
(72) Kirk P. Guidry; Dennis P. Nguyen; Joseph P. Wilhelmi; Terry L. Shinn  
Prazo de Validade: 20 (vinte) anos contados a partir de 08/01/2009, observadas  
as condições legais. Patente concedida conforme ADI 5.529/DF, que determina  
a alteração do prazo de concessão.

---

**(11) PI 0909299-4 B1**

Código 16.1 - Concessão de Patente ou Certificado de Adição de Invenção  
(22) 13/03/2009  
(30) 13/03/2008 US 61/036,294  
(51) A61K 31/192 (2006.01), A61K 31/216 (2006.01), A61P 13/04 (2006.01),  
A61P 19/06 (2006.01)  
(54) COMPOSTOS E MÉTODOS PARA REDUÇÃO DE ÁCIDO ÚRICO  
(73) WELLSTAT THERAPEUTICS CORPORATION (US)  
(72) James Dennen O'neil; Michael K. Bamat; Reid W. Von Borstel;  
Ramachandran Arudchandran; Shalini Sharma  
Prazo de Validade: 20 (vinte) anos contados a partir de 13/03/2009, observadas  
as condições legais. Patente concedida conforme ADI 5.529/DF, que determina  
a alteração do prazo de concessão.

---

**(11) PI 0915968-1 B1**

Código 16.1 - Concessão de Patente ou Certificado de Adição de Invenção  
(22) 17/07/2009  
(30) 18/07/2008 US 61/081,943  
(51) A61K 38/10 (2006.01), A61P 31/12 (2006.01), A61P 37/00 (2006.01)  
(54) USO DE POLIPEPTÍDEO PURIFICADO PARA TRATAR INFECÇÃO PELO  
VÍRUS DA DENGUE  
(73) TRINITY THERAPEUTICS, INC. (US)

---

(72) Neil M. Bodie

Prazo de Validade: 20 (vinte) anos contados a partir de 17/07/2009, observadas as condições legais. Patente concedida conforme ADI 5.529/DF, que determina a alteração do prazo de concessão.

---

**(11) PI 0919387-1 B1**

Código 16.1 - Concessão de Patente ou Certificado de Adição de Invenção

(22) 25/09/2009

(30) 30/09/2008 JP 2008-253215

(51) C10G 2/00 (2006.01)

(54) APARELHO DE REAÇÃO DE SÍNTESE DE HIDROCARBONETOS, SISTEMA DE REAÇÃO DE SÍNTESE DE HIDROCARBONETOS, E PROCESSO DE SÍNTESE DE HIDROCARBONETOS

(73) Japan Oil, Gas And Metals National Corporation (JP) ; INPEX CORPORATION (JP) ; JX NIPPON OIL & ENERGY CORPORATION (JP) ; JAPAN PETROLEUM EXPLORATION CO., LTD. (JP) ; COSMO OIL CO., LTD. (JP) ; NIPPON STEEL ENGINEERING CO., LTD. (JP)

(72) YASUHIRO ONISHI; EIICHI YAMADA

Prazo de Validade: 20 (vinte) anos contados a partir de 25/09/2009, observadas as condições legais. Patente concedida conforme ADI 5.529/DF, que determina a alteração do prazo de concessão.

---

**(11) PI 0920101-7 B1**

Código 16.1 - Concessão de Patente ou Certificado de Adição de Invenção

(22) 29/10/2009

(30) 29/10/2008 GB 0819883.0

(51) C07K 14/47 (2006.01)

(54) VETOR, MÉTODO PARA PREPARAR UM VETOR E UM POLIPEPTÍDEO, CÉLULA HOSPEDEIRA, COMPOSIÇÃO FARMACÊUTICA, E, USO

(73) LEUKOLECT AS (NO)

(72) BERNT TH. WALTHER; MIRUSHE MIFTARI

Prazo de Validade: 20 (vinte) anos contados a partir de 29/10/2009, observadas as condições legais. Patente concedida conforme ADI 5.529/DF, que determina a alteração do prazo de concessão.

---

**(11) PI 0920604-3 B1**

Código 16.1 - Concessão de Patente ou Certificado de Adição de Invenção

(22) 05/10/2009

(30) 07/10/2008 US 61/103,347

(51) A61K 9/20 (2006.01), A61K 47/32 (2006.01)

(54) FORMULAÇÃO FARMACÊUTICA DE LIBERAÇÃO IMEDIATA NA FORMA DE UMA DISPERSÃO SÓLIDA COMPREENDENDO COMO ATIVO O COMPOSTO

4-[3-(4-CICLOPROPANOCARBONIL-PIPERAZINA-1-CARBONIL)-4-FLÚOR-BENZIL]-2H-FTALAZIN-1-ONA (OLAPARIBE)

(73) KUDOS PHARMACEUTICALS LIMITED (GB)

(72) MICHAEL KARL BECHTOLD; CLAUDIA BETTINA PACKHAEUSER; JULIE

---

KAY CAHILL; KATJA MAREN FASTNACHT; BERND HARALD LIEPOLD;  
KIERAN JAMES LENNON; BENEDIKT STEITZ

Prazo de Validade: 20 (vinte) anos contados a partir de 05/10/2009, observadas as condições legais. Patente concedida conforme ADI 5.529/DF, que determina a alteração do prazo de concessão.

---

**(11) PI 0921286-8 B1**

Código 16.1 - Concessão de Patente ou Certificado de Adição de Invenção  
(22) 04/11/2009

(30) 05/11/2008 US 61/111,485

(51) C07K 14/315 (2006.01), C07K 16/12 (2006.01)

(54) COMPOSIÇÃO IMUNOGÊNICA COM MÚLTIPLOS COMPONENTES PARA A PREVENÇÃO DE DOENÇA POR ESTREPTOCOCOS BETA-HEMOLÍTICOS (BHS).

(73) REGENTS OF THE UNIVERSITY OF MINNESOTA (US) ; WYETH LLC (US)

(72) Annaliesa Sybil Anderson; Ingrid Lea Dodge; Michael Hagen; STEPHEN BRUCE OLMSTED

Prazo de Validade: 20 (vinte) anos contados a partir de 04/11/2009, observadas as condições legais. Patente concedida conforme ADI 5.529/DF, que determina a alteração do prazo de concessão.

---

**(11) PI 0923401-2 B1**

Código 16.1 - Concessão de Patente ou Certificado de Adição de Invenção  
(22) 16/12/2009

(30) 24/12/2008 US 61/140,650; 19/06/2009 EP 09 163256.2

(51) C07D 231/08 (2006.01), C07C 231/08 (2006.01)

(54) MÉTODO PARA O PREPARO DE ARIL AMIDAS E COMPOSTO

(73) SYNGENTA LIMITED (GB)

(72) LISA MITCHELL; ALAN JAMES ROBINSON; GEORGE ROBERT HODGES

Prazo de Validade: 20 (vinte) anos contados a partir de 16/12/2009, observadas as condições legais. Patente concedida conforme ADI 5.529/DF, que determina a alteração do prazo de concessão.

---

**(11) PI 0923544-2 B1**

Código 16.1 - Concessão de Patente ou Certificado de Adição de Invenção  
(22) 18/12/2009

(30) 22/12/2008 EP 08022235.9

(51) C07K 16/42 (2006.01)

(54) USO DE UM ANTICORPO ANTI-IDIÓTIPO DA LINHAGEM CELULAR DSM ACC2939 E MÉTODO PARA A DETERMINAÇÃO IMUNOLÓGICA DE UM ANTICORPO CONTRA O PEPTÍDEO BETA AMILOIDE EM UMA AMOSTRA

(73) F. HOFFMANN-LA ROCHE AG (CH)

(72) ULRICH ESSIG; WOLFGANG HOESEL; RUDOLF VOGEL; KAY-GUNNAR STUBENRAUCH

Prazo de Validade: 20 (vinte) anos contados a partir de 18/12/2009, observadas

---

as condições legais. Patente concedida conforme ADI 5.529/DF, que determina a alteração do prazo de concessão.

---

**(11) PI 1001504-3 B1** Código 16.1 - Concessão de Patente ou Certificado de Adição de Invenção  
(22) 04/05/2010  
(43) 24/01/2012  
(51) A01K 1/10 (2006.01), A01K 5/00 (2006.01), A01K 7/00 (2006.01)  
(54) EQUIPAMENTO AUTOMATIZADO PARA ALIMENTAÇÃO ANIMAL, COM CONTROLE DE ABASTECIMENTO  
(73) GERSON DE OLIVEIRA (BR/SP) ; BRUNO CAETANO DOS SANTOS (BR/SP)  
(72) BRUNO CAETANO DOS SANTOS; GERSON DE OLIVEIRA  
Prazo de Validade: 20 (vinte) anos contados a partir de 04/05/2010, observadas as condições legais. Patente concedida conforme ADI 5.529/DF, que determina a alteração do prazo de concessão.

---

**(11) PI 1002483-2 B1** Código 16.1 - Concessão de Patente ou Certificado de Adição de Invenção  
(22) 01/07/2010  
(43) 13/03/2012  
(51) F04B 39/00 (2006.01)  
(54) BOMBA PNEUMÁTICA PARA FLUÍDOS E GASES  
(73) PÉRICLES VALDIR FERRÃO (BR/SP)  
(72) PÉRICLES VALDIR FERRÃO  
Prazo de Validade: 20 (vinte) anos contados a partir de 01/07/2010, observadas as condições legais. Patente concedida conforme ADI 5.529/DF, que determina a alteração do prazo de concessão.

---

**(11) PI 1008535-1 B1** Código 16.1 - Concessão de Patente ou Certificado de Adição de Invenção  
(22) 11/02/2010  
(30) 11/02/2009 US 61/202,262; 30/06/2009 US 61/213,663  
(51) A23J 3/16 (2006.01), A23C 11/10 (2021.01), A23J 1/14 (2006.01), A23L 2/46 (2006.01), A23L 2/74 (2006.01)  
(54) MÉTODO DE PRODUÇÃO DE UM PRODUTO DE PROTEÍNA DE SOJA USANDO EXTRAÇÃO COM CLORETO DE CÁLCIO  
(73) Burcon Nutrascience (MB) CORP. (CA)  
(72) MARTIN SCHWEIZER; BRENT GREEN; SARAH MEDINA; BRANDY GOSNELL; KEVIN I.SEGALL  
Prazo de Validade: 20 (vinte) anos contados a partir de 11/02/2010, observadas as condições legais. Patente concedida conforme ADI 5.529/DF, que determina a alteração do prazo de concessão.

---

**(11) PI 1008837-7 B1** Código 16.1 - Concessão de Patente ou Certificado de Adição de Invenção  
(22) 04/02/2010

(30) 04/02/2009 US 12/365,722

(51) H04N 7/173 (2011.01)

(54) MÉTODO PARA PERMITIR A REBOBINAGEM DE UM FLUXO DE VÍDEO TRANSMITIDO RECEBIDO POR UM CLIENTE E MEIO DE ARMAZENAMENTO NÃO TRANSITÓRIO LEGÍVEL POR COMPUTADOR CONTENDO O MESMO

(73) GOOGLE LLC (US)

(72) Lei Zheng; Christopher Dylan Bentzel; Kyle Kakligian

Prazo de Validade: 20 (vinte) anos contados a partir de 04/02/2010, observadas as condições legais. Patente concedida conforme ADI 5.529/DF, que determina a alteração do prazo de concessão.

**(11) PI 1010666-9 B1**

Código 16.1 - Concessão de Patente ou Certificado de Adição de Invenção

(22) 25/05/2010

(30) 26/05/2009 US 61/217,133

(51) C12N 15/09 (2006.01), A61K 39/00 (2006.01), A61P 35/00 (2006.01), C07K 14/47 (2006.01), C07K 16/18 (2006.01), C12N 5/078 (2010.01), C12N 5/0783 (2010.01), C12N 5/10 (2006.01)

(54) COMPOSIÇÃO FARMACÊUTICA, MÉTODOS PARA INDUÇÃO DE CÉLULA APRESENTADORA DE ANTÍGENO COM INDUTIBILIDADE DE LINFÓCITO T CITOTÓXICO E PARA INDUÇÃO DE LINFÓCITO T CITOTÓXICO, BEM COMO USOS DE PEPTÍDEOS

(73) Oncotherapy Science, Inc. (JP)

(72) YUSUKE TOMITA; Yusuke Nakamura; Takuya Tsunoda; YASUHARU NISHIMURA

Prazo de Validade: 20 (vinte) anos contados a partir de 25/05/2010, observadas as condições legais. Patente concedida conforme ADI 5.529/DF, que determina a alteração do prazo de concessão.

**(11) PI 1014416-1 B1**

Código 16.1 - Concessão de Patente ou Certificado de Adição de Invenção

(22) 23/04/2010

(30) 23/04/2009 CN 200910135363.5

(51) C07K 14/575 (2006.01), C07K 17/08 (2006.01), A61K 38/22 (2006.01), A61K 47/60 (2017.01), A61P 3/10 (2006.01), A61P 3/04 (2006.01)

(54) NOVA VARIANTE DE EXENDINA E CONJUGADO DESTA

(73) PEGBIO CO., LTD. (CN)

(72) Michael M. Xu; Yongxiang Wang

Prazo de Validade: 20 (vinte) anos contados a partir de 23/04/2010, observadas as condições legais. Patente concedida conforme ADI 5.529/DF, que determina a alteração do prazo de concessão.

**(11) PI 1014525-7 B1**

Código 16.1 - Concessão de Patente ou Certificado de Adição de Invenção

(22) 19/03/2010

(30) 20/03/2009 EP 09305250.4



---

(51) C07K 16/00 (2006.01), C07K 16/28 (2006.01), C12N 15/13 (2006.01)

(54) VARIANTE DE UM POLIPEPTÍDEO PRECURSOR, COMPOSIÇÃO FARMACÊUTICA E, USO DE UMA VARIANTE

(73) LABORATOIRE FRANÇAIS DU FRACTIONNEMENT ET DES BIOTECHNOLOGIES (FR)

(72) ABDELHAKIM KHARRAT; KHALIL BOUAYADI; PHILIPPE MONDON; CÉLINE MONNET-MARS; CHRISTIAN BEHRENS; SYLVIE JORIEUX

Prazo de Validade: 20 (vinte) anos contados a partir de 19/03/2010, observadas as condições legais. Patente concedida conforme ADI 5.529/DF, que determina a alteração do prazo de concessão.

---

**(11) PI 1100820-2 B1**

Código 16.1 - Concessão de Patente ou Certificado de Adição de Invenção

(22) 25/02/2011

(30) 30/12/2010 US 12/981,629

(43) 24/04/2013

(51) H04L 29/08 (2006.01), H04W 4/02 (2018.01), H04W 4/80 (2018.01), H04W 12/00 (2021.01), H04W 12/04 (2021.01)

(54) SISTEMA PARA AUTORIZAÇÃO DO USO DE DISPOSITIVOS DE COMUNICAÇÃO POR PROXIMIDADE

(73) SAMSUNG ELETRÔNICA DA AMAZÔNIA LTDA. (BR/SP)

(72) Alexandre Bader Krafzik; Emerson Ricardo de Toledo

Prazo de Validade: 20 (vinte) anos contados a partir de 25/02/2011, observadas as condições legais. Patente concedida conforme ADI 5.529/DF, que determina a alteração do prazo de concessão.

---

**(11) PI 1101303-6 B1**

Código 16.1 - Concessão de Patente ou Certificado de Adição de Invenção

(22) 22/03/2011

(43) 12/11/2013

(51) F25D 23/02 (2006.01), F25D 17/08 (2006.01), F25D 13/00 (2006.01), A47F 3/04 (2006.01), F25D 21/14 (2006.01)

(54) REFRIGERADOR DE ACESSO LIVRE

(73) CARLA CRESCENZO (BR/SP)

(72) ELIAS SUZUKI

Prazo de Validade: 20 (vinte) anos contados a partir de 22/03/2011, observadas as condições legais. Patente concedida conforme ADI 5.529/DF, que determina a alteração do prazo de concessão.

---

**(11) PI 1101856-9 B1**

Código 16.1 - Concessão de Patente ou Certificado de Adição de Invenção

(22) 26/04/2011

(30) 27/04/2010 US 12/768,016

(43) 21/05/2013

(51) H04B 7/02 (2018.01), H04B 7/14 (2006.01)

(54) MÉTODO, NÓS E SISTEMA PARA COMUNICAÇÃO SEM FIO

(73) BLACKBERRY LIMITED (CA)

---

(72) Chandra S. Bontu; Amin Mobasher

Prazo de Validade: 20 (vinte) anos contados a partir de 26/04/2011, observadas as condições legais. Patente concedida conforme ADI 5.529/DF, que determina a alteração do prazo de concessão.

---

**(11) PI 1104574-4 B1**

Código 16.1 - Concessão de Patente ou Certificado de Adição de Invenção

(22) 20/09/2011

(43) 10/11/2015

(51) G01N 21/359 (2014.01)

(54) ANALISADOR DE PROCESSO BASEADO EM ESPECTROSCOPIA NO INFRAVERMELHO PRÓXIMO (NIR), MÉTODO DE OPERAÇÃO DO ANALISADOR E USO DO MESMO

(73) UNIVERSIDADE ESTADUAL DE CAMPINAS - UNICAMP (BR/SP) ;  
PETRÓLEO BRASILEIRO - PETROBRÁS (BR/RJ)

(72) CÉLIO PASQUINI; JARBAS JOSÉ RODRIGUES ROHWEDDER;  
AERENTON FERREIRA BUENO

Prazo de Validade: 20 (vinte) anos contados a partir de 20/09/2011, observadas as condições legais. Patente concedida conforme ADI 5.529/DF, que determina a alteração do prazo de concessão.

---

**(11) PI 1106302-5 B1**

Código 16.1 - Concessão de Patente ou Certificado de Adição de Invenção

(22) 24/10/2011

(43) 22/12/2015

(51) A61K 9/51 (2006.01), A61K 31/365 (2006.01), A61P 33/02 (2006.01), A61P 35/00 (2006.01)

(54) COMPOSIÇÕES FARMACÊUTICAS DE SUSPENSÕES DE NANOCÁPSULAS CONTENDO LICNOFOLIDA PARA TRATAMENTO DE INFECÇÕES PARASITÁRIAS E DE TUMORES

(73) FUNDAÇÃO DE AMPARO À PESQUISA DE EST. DE MINAS GERAIS-FAPEMING (BR/MG) ; UNIVERSIDADE FEDERAL DE OURO PRETO - UFOP (BR/MG)

(72) Vanessa Carla Furtado Mosqueira; MARTA DE LANA; Dênia Antunes Saúde Guimarães; Renata Tupinambá Branquinho

Prazo de Validade: 20 (vinte) anos contados a partir de 24/10/2011, observadas as condições legais. Patente concedida conforme ADI 5.529/DF, que determina a alteração do prazo de concessão.

---

**(11) PI 1106872-8 B1**

Código 16.1 - Concessão de Patente ou Certificado de Adição de Invenção

(22) 23/08/2011

(43) 25/08/2015

(51) C04B 24/00 (2006.01)

(54) COMPÓSITO CERÂMICO POLIMÉRICO PARTICULADO, COMPÓSITO CERÂMICO POLIMÉRICO HÍBRIDO, PROCESSO DE RECUPERAÇÃO DE PEÇAS FABRICADAS EM ESTEATITO (PEDRA-SABÃO)

---

(73) UNIVERSIDADE FEDERAL DE SÃO JOÃO DEL REI (BR/MG)

(72) Túlio Hallak Panzera; Kurt Strecker

Prazo de Validade: 20 (vinte) anos contados a partir de 23/08/2011, observadas as condições legais. Patente concedida conforme ADI 5.529/DF, que determina a alteração do prazo de concessão.

**Código 16.3 - Retificação**

Retificação da publicação da concessão da patente por ter sido efetuada com incorreção que não impossibilita sua identificação. Tal publicação não implica na alteração da data de publicação da concessão da patente e nos prazos decorrentes da mesma.

---

<b>(11) BR 10 2014 003607-5 B8</b>	Código 16.3 - Retificação (22) 17/02/2014 (30) 28/02/2013 US 13/780,963 (45) 03/11/2021 (51) B05D 3/10 (2006.01), B05D 7/14 (2006.01) (54) MÉTODO DE FORMAR JUNÇÃO DE UM MATERIAL TERMOPLÁSTICO E UM METAL E MÉTODO DE USAR UMA SOLUÇÃO SOL-GEL (73) THE BOEING COMPANY (US) (72) KAY Y. BLOHOWIAK; KIRSTIN L. KRIEG; ROBERT A. ANDERSON, JR. Ref. RPI 2652 de 03/11/2021 quanto ao inventor.
<b>(11) BR 11 2013 001882-8 B8</b>	Código 16.3 - Retificação (22) 26/07/2010 (45) 28/07/2020 (51) G01R 31/12 (2020.01) (54) APARELHO E MÉTODO PARA MONITORAR UM SISTEMA DE TRANSMISSÃO DE ENERGIA ELÉTRICA ATRAVÉS DE ANÁLISE DE DESCARGAS PARCIAIS, E, SISTEMA DE TRANSMISSÃO DE ENERGIA ELÉTRICA (73) Prysmian S.P.A (IT) (72) LLUÍS-RAMON SALES CASALS; Joaquin Del Rio Fernandez; Rafael Lara; Antonio Manuel Lazaro Ref. RPI 2586 de 28/07/2020 quanto ao inventor.
<b>(11) BR 11 2013 012536-5 B8</b>	Código 16.3 - Retificação (22) 17/11/2011 (30) 23/11/2010 US 12/953277; 23/11/2010 US 12/953270; 06/05/2011 US 13/102916; 16/11/2011 US 13/298206 (45) 16/03/2021 (51) F02B 71/00 (2006.01) (54) MOTOR DE COMBUSTÃO LINEAR (73) MAINSPRING ENERGY, INC. (US) (72) ADAM SIMPSON; SHANNON MILLER; MARK SVRCEK Ref. RPI 2619 de 16/03/2021 quanto a prioridade unionista.
<b>(11) BR 11 2014 005413-4 B8</b>	Código 16.3 - Retificação

---

(22) 07/09/2012  
 (30) 08/09/2011 FR 1157995  
 (45) 03/08/2021  
 (51) A61K 36/18 (2006.01), A23L 21/20 (2016.01), A23L 33/105 (2016.01), A61K 31/165 (2006.01), A61K 31/192 (2006.01), A61K 31/352 (2006.01), A61K 31/7048 (2006.01), A61K 35/644 (2015.01), A61K 36/87 (2006.01), A61K 45/06 (2006.01), A61P 29/00 (2006.01)  
 (54) “COMPOSIÇÕES ANTI-INFLAMATÓRIAS QUE COMPREENDEM MALDIVINA-3-O-BETA-GLUCOSÍDEO E UM EXTRATO DE PRÓPOLIS, COMPLEMENTO ALIMENTAR, KIT E MÉTODO DE PREPARAÇÃO DA COMPOSIÇÃO”  
 (73) UNIVERSITÉ DE BORDEAUX (FR) ; NUTRIVERCELL (FR)  
 (72) LOÏC RENARD; M. DJAVAD MOSSALYAI; JEAN MICHEL MERILLON  
 Referente ao despacho 16.1 publicado na RPI 2639, quanto ao título

**(11) BR 11 2016 028808-4 B8** Código 16.3 - Retificação  
 (22) 09/06/2015  
 (30) 12/06/2014 DE 10 2014 108 272.9; 12/06/2014 US 62/011,067  
 (45) 21/09/2021  
 (51) B01J 8/06 (2006.01), C07C 51/25 (2006.01)  
 (54) USINA E PROCESSO PARA EXECUTAR REAÇÕES DE FASE GASOSA HETEROGENEAMENTE CATALISADAS, E, USO DE UMA UNIDADE DE CONTROLE DE TEMPERATURA EM UMA USINA  
 (73) BASF SE (DE)  
 (72) ULRICH HAMMON; THOMAS WALTER  
 Referente ao despacho 16.1 publicado na RPI 2646, quanto ao relatório descritivo e as reivindicações

**(11) BR 11 2016 029768-7 B8** Código 16.3 - Retificação  
 (22) 25/06/2015  
 (30) 30/06/2014 JP 2014-134086; 30/06/2014 JP 2014-134087; 30/06/2014 JP 2014-134088  
 (45) 28/09/2021  
 (51) A22C 21/00 (2006.01), B26D 3/00 (2006.01), B26D 7/02 (2006.01)  
 (54) APARELHO DE EXTRAÇÃO DE FILÉ DE AVES  
 (73) MAYEKAWA MFG. CO., LTD. (JP)  
 (72) NORIYUKI INOUE; SHINJI HANE; KENICHI OKA; KOJI TAKANASHI; NAOKI TOYODA; HIROYUKI SAKURAYAMA; NORIYUKI TAKAHASHI  
 Referente ao despacho 16.1 publicado na RPI 2647, quanto ao quadro reivindicatório

**(11) BR 11 2017 027189-3 B8** Código 16.3 - Retificação  
 (22) 13/06/2016  
 (30) 15/06/2015 EP 15172107.3

(45) 26/10/2021

(51) C07C 257/18 (2006.01), C07C 205/38 (2006.01), C07C 217/90 (2006.01), A01N 37/52 (2006.01)

(54) FENOXIFENILAMIDINAS, PROCESSO PARA SUA PREPARAÇÃO E USO DAS MESMAS, NITROFENIL ÉTERES, FORMULAÇÃO AGROQUÍMICA, MÉTODO PARA CONTROLAR MICRORGANISMOS INDESEJADOS, SEMENTE RESISTENTE A PRAGAS, E MÉTODO PARA PROTEGER SEMENTE CONTRA MICRORGANISMOS INDESEJADOS

(73) BAYER CROPS SCIENCE AKTIENGESELLSCHAFT (DE)

(72) STEFAN HILLEBRAND; MAZEN ES-SAYED; ULRIKE

WACHENDORFF-NEUMANN; STÉPHANE BRUNET

Referente ao despacho 16.1 publicado na RPI 2651, quanto ao quadro reivindicatório

**(11) BR 12 2014 013631-5 C8**

Código 16.3 - Retificação

(22) 12/05/2010

(30) 13/05/2009 US 61/177,972; 10/07/2009 US 61/224,745; 01/09/2009 US 61/238,760

(45) 17/11/2020

(51) C07D 401/14 (2006.01), A61K 31/4188 (2006.01), A61P 31/12 (2006.01)

(54) COMPOSTOS ANTIVIRAIS, SEU USO E COMPOSIÇÃO FARMACÊUTICA COMPREENDENDO OS MESMOS

(62) PI 1010795-9 12/05/2010

(73) GILEAD PHARMASSET LLC (US)

(72) CHOUNG U. KIM; HONGYAN GUO; DARRYL KATO; THORSTEN A. KIRSCHBERG; HONGTAO LIU; JOHN O. LINK; MICHAEL L. MITCHELL; JAY P. PARRISH; NEIL SQUIRES; JIANYU SUN; JAMES TAYLOR; ELIZABETH M. BACON; EDA CANALES; AESOP CHO; JEREMY J. COTTELL; MANOJ C. DESAI; RANDALL L. HALCOMB; EVAN S. KRYGOWSKI; SCOTT E. LAZERWITH; QI LIU; RICHARD MACKMAN; HYUNG-JUNG PYUN; JOSEPH H. SAUGIER; JAMES D. TRENKLE; WINSTON C. TSE; RANDALL W. VIVIAN; SCOTT D. SCHROEDER; WILLIAM J. WATKINS; LIANHONG XU; ZHENG-YU YANG; TERRY KELLAR; XIAONING SHENG; MICHAEL O'NEIL HANRAHAN CLARKE; CHIEN-HUNG CHOU; MICHAEL GRAUPE; HAOLUN JIN; RYAN MCFADDEN; MICHAEL R. MISH; SAMUEL E. METOBO; BARTON W. PHILLIPS; CHANDRASEKAR VENKATARAMANI

Ref. RPI 2602 de 17/11/2020 quanto a qualificação do titular.

**(11) PI 0009721-7 B8**

Código 16.3 - Retificação

(22) 12/04/2000

(30) 15/04/1999 US 60/129,510

(45) 21/11/2018

(51) A61K 31/426 (2006.01), A61K 31/427 (2006.01), A61K 31/428 (2006.01), A61K 31/438 (2006.01), A61K 31/4709 (2006.01), A61K 31/45 (2006.01), A61K

---

31/435 (2006.01), A61K 31/4406 (2006.01), A61K 31/4439 (2006.01), A61K 31/496 (2006.01), C07D 277/40 (2006.01), C07D 277/42 (2006.01), C07D 277/46 (2006.01), C07D 277/48 (2006.01), C07D 277/56 (2006.01), C07D 277/62 (2006.01), C07D 295/182 (2006.01), C07D 417/12 (2006.01), A61P 37/06 (2006.01), A61P 19/02 (2006.01), A61P 21/00 (2006.01), A61P 37/02 (2006.01), A61P 35/00 (2006.01), A61P 37/08 (2006.01), A61P 11/06 (2006.01), A61P 27/02 (2006.01)

(54) INIBIDORES DE TIROSINA QUINASE DE PROTEÍNA CÍCLICA

(73) BRISTOL-MYERS SQUIBB HOLDINGS IRELAND UNLIMITED COMPANY (CH)

(72) Jagabandhu Das; Ramesh Padmanabha; Ping Chen; Derek J. Norris; Arthur M. P. Doweyko; Joel C. Barrish; John Wityak

Alterado o prazo de vigência conforme determinação judicial de origem: 13ª

Vara Federal do Rio de Janeiro, PROCEDIMENTO COMUM Nº

5105560-07.2019.4.02.5101/RJ, para adequação conforme decisão pelo STF - ADI 5529 em 12/05/2021@ INPI nº 52402.000392/2020-30.

---

**(11) PI 0117269-7 B8**

Código 16.3 - Retificação

(22) 02/03/2001

(30) 02/03/2000 JP 2000-57419

(45) 30/07/2013

(51) C03C 27/12 (2006.01), C08L 29/14 (2006.01), C08K 5/103 (2006.01)

(54) PELÍCULA DE INTERCAMADA PARA VIDRO LAMINADO E VIDRO LAMINADO COMPREENDENDO A MESMA

(62) PI 0108896-3 02/03/2001

(73) SEKISUI CHEMICAL CO., LTD (JP)

(72) Chikao Shimizu; KIYOFUMI TOYAMA; YOSHIO AOSHIMA

Ref. RPI 2221 de 30/07/2013 quanto ao endereço.

---

**(11) PI 0621164-0 C8**

Código 16.3 - Retificação

(22) 19/12/2006

(30) 29/12/2005 GB 05265053

(45) 08/10/2019

(51) A61K 31/722 (2006.01), A61L 15/28 (2006.01), A61L 26/00 (2006.01)

(54) Pó hesmostático, bandagem hesmostática para feridas e método de manufatura de um pó hesmostático

(73) MEDTRADE PRODUCTS LIMITED (GB)

(72) CRAIG HARDY; EDWIN LEE JOHNSON; PAUL LUKSCH

Ref. 2544 de 08/10/2019 quanto ao endereço.

---

**(11) PI 0713749-4 C8**

Código 16.3 - Retificação

(22) 14/06/2007

(30) 16/06/2006 US 60/814484

(45) 02/03/2021

---

	<p>(51) A61K 9/00 (2006.01), A61K 9/19 (2006.01), A61K 38/00 (2006.01) (54) FORMULAÇÕES OFTÁLMICA LÍQUIDA E NÃO LÍQUIDA DE UM ANTAGONISTA DO FATOR DE CRESCIMENTO ENDOTELIAL VASCULAR, E, SERINGA PRÉ-CARREGADA ADEQUADA PARA ADMINISTRAÇÃO INTRAVÍTEA (73) REGENERON PHARMACEUTICALS, INC. (US) (72) ERIC FURFINE; KENNETH S. GRAHAM; KELLY FRYE; DANIEL DIX Referente ao despacho 16.1 publicado na RPI 2617, quanto às reivindicações</p>
<hr/> <b>(11) PI 0721649-1 B8</b>	<p>Código 16.3 - Retificação (22) 07/05/2007 (45) 13/07/2021 (51) A01H 4/00 (2006.01), A01H 17/00 (2006.01), C12N 15/82 (2006.01) (54) MÉTODOS DE PRODUZIR E MANTER UMA CULTURA DE CÉLULA EMBRIOGÊNICA TOTIPOTENTE DE UMA PLANTA MONOCOTILEDÔNEA, DE ESTABELECEER UMA ASSOCIAÇÃO PLANTA-MICRÓBIO, E, DE PRODUZIR UMA LINHA DE PLANTA DE ELITE (73) UNIVERSITY OF SOUTH CAROLINA (US) (72) László Márton; Mihaly Czako Referente ao despacho 16.1 publicado na RPI 2636, quanto às reivindicações</p>
<hr/> <b>(11) PI 0814250-5 C8</b>	<p>Código 16.3 - Retificação (22) 12/06/2008 (30) 15/06/2007 US 11/763,583 (45) 13/10/2020 (51) C12M 1/34 (2006.01), G01N 33/569 (2006.01) (54) Dispositivo, kit e método para captura e detecção de antígeno de ancilóstomo (73) IDEXX LABORATORIES, INC. (US) (72) Laurie A. Flynn; DAVID ALLEN ELSEMORE Referente ao despacho 16.1 publicado na RPI 2597, quanto às reivindicações</p>
<hr/> <b>(11) PI 0814482-6 C8</b>	<p>Código 16.3 - Retificação (22) 15/08/2008 (30) 16/08/2007 US 60/956,273 (45) 02/02/2021 (51) A61K 47/60 (2017.01) (54) CONJUGADO POLÍMERO-PROTEÍNA, COMPOSTO E MÉTODO DE PREPARAÇÃO DE UM CONJUGADO POLÍMERO-PROTEÍNA (73) PHARMAESSENTIA CORP. (TW) (72) KO-CHUNG LIN Ref. RPI 2613 de 02/02/2021 quanto ao inventor.</p>





**Código Nulidade Administrativa****Código 17.1 - Notificação de Interposição de Nulidade Administrativa**

Notificação, ao titular da patente, de instauração de processo administrativo de nulidade. Desta data corre o prazo de 60 (sessenta) dias para eventual contestação do titular (Art. 52 da Lei nº 9.279/96). O depositante poderá obter cópia da petição de nulidade através do endereço eletrônico [www.inpi.gov.br](http://www.inpi.gov.br) - No Acesso rápido – Faça uma busca - Patente. Para acessar, cadastre-se no Portal do INPI e use login e senha.

---

<b>(11) BR 10 2013 026300-1 B1</b>	Código 17.1 - Notificação de Interposição de Nulidade Administrativa (45) 11/05/2021 (73) TÚLIO ROBERTO WOLTER (BR/SP) Requerente da nulidade: SCANMETAL - INDUSTRIA, COMÉRCIO, IMPORTAÇÃO E EXPORTAÇÃO DE FERRAMENTAS LTDA - 870210099100 - 27/10/2021
<b>(11) BR 11 2017 013307-5 B1</b>	Código 17.1 - Notificação de Interposição de Nulidade Administrativa (45) 11/05/2021 (73) AGCO CORPORATION (US) Requerente da nulidade: STARA S/A. INDUSTRIA DE IMPLEMENTOS AGRÍCOLAS - 870210097102 - 21/10/2021
<b>(11) BR 12 2020 011899-7 B1</b>	Código 17.1 - Notificação de Interposição de Nulidade Administrativa (45) 11/05/2021 (62) PI 0713425-8 15/06/2007 (73) H. LUNDBECK A/S (DK) Requerente da nulidade: HYPERA S.A. - 870210104118 - 10/11/2021
<b>(11) BR 20 2016 006655-2 Y1</b>	Código 17.1 - Notificação de Interposição de Nulidade Administrativa (45) 11/05/2021 (73) INDEL BAURU INDÚSTRIA ELETROMETALURGICA LTDA (BR/SP) Requerente da nulidade: JM SANTINI & CIA LTDA. - 870210103184 - 8/11/2021

**Código Extinção de Patente e Certificado de Adição de Invenção****Código 21.6 - Extinção da patente para fins da restauração nos termos do art. 87 da LPI.**

Extinção da patente por falta de pagamento da retribuição anual, por pagamento da retribuição anual fora do prazo ou por não cumprimento de exigência de complementação de pagamento da retribuição anual. Desta data corre o prazo de 3 (três) meses para o titular requerer a restauração da patente. A restauração deve ser requerida por meio do peticionamento eletrônico ou formulário FQ002, acompanhado dos comprovantes dos pagamentos correspondentes à restauração e a retribuição anual ou sua complementação no valor da retribuição adicional de que trata o art. 84º § 2º da Lei nº 9.279/96, sob pena da manutenção da extinção de acordo com o disposto no inciso IV do art. 78 da Lei nº 9.279/96.

---

**(11) BR 10 2014 002085-3 B1** Código 21.6 - Extinção da patente para fins da restauração nos termos do art. 87 da LPI.  
(45) 22/04/2020  
(73) MAN TRUCK & BUS AG (DE)  
Referente à 8ª anuidade.

---

**(11) BR 10 2017 001915-2 B1** Código 21.6 - Extinção da patente para fins da restauração nos termos do art. 87 da LPI.  
(45) 17/07/2018  
(73) ATACAMA INVESTIMENTOS LTDA. (BR/SP)  
Referente à 5ª anuidade.

---

**(11) BR 11 2012 011694-0 B1** Código 21.6 - Extinção da patente para fins da restauração nos termos do art. 87 da LPI.  
(45) 16/11/2021  
(73) NIPPON STEEL CORPORATION (JP)  
Referente à 11ª anuidade.

---

**(11) BR 11 2012 017741-9 B1** Código 21.6 - Extinção da patente para fins da restauração nos termos do art. 87 da LPI.  
(45) 12/01/2021  
(73) JAIRO BOTIA (CO)  
Referente à 11ª anuidade.

---

**(11) BR 11 2012 018552-7 B1** Código 21.6 - Extinção da patente para fins da restauração nos termos do art. 87 da LPI.  
(45) 22/01/2019  
(73) NIPPON STEEL CORPORATION (JP)

---

Referente à 11ª anuidade.

- 
- (11) BR 11 2012 018600-0 B1** Código 21.6 - Extinção da patente para fins da restauração nos termos do art. 87 da LPI.  
(45) 18/05/2021  
(73) EATON INTELLIGENT POWER LIMITED (IE)  
Referente à 11ª anuidade.
- 
- (11) BR 11 2012 018697-3 B1** Código 21.6 - Extinção da patente para fins da restauração nos termos do art. 87 da LPI.  
(45) 21/11/2018  
(73) NIPPON STEEL CORPORATION (JP)  
Referente à 11ª anuidade.
- 
- (11) BR 11 2012 018965-4 B1** Código 21.6 - Extinção da patente para fins da restauração nos termos do art. 87 da LPI.  
(45) 15/12/2020  
(73) EISENMANN SE (DE)  
Referente à 11ª anuidade.
- 
- (11) BR 11 2012 018970-0 B1** Código 21.6 - Extinção da patente para fins da restauração nos termos do art. 87 da LPI.  
(45) 30/10/2018  
(73) OMRIX BIOPHARMACEUTICALS LTD. (IL)  
Referente à 11ª anuidade.
- 
- (11) BR 11 2012 019031-8 B1** Código 21.6 - Extinção da patente para fins da restauração nos termos do art. 87 da LPI.  
(45) 19/02/2019  
(73) Praxair Technology, Inc. (US)  
Referente à 11ª anuidade.
- 
- (11) BR 11 2012 019102-0 B1** Código 21.6 - Extinção da patente para fins da restauração nos termos do art. 87 da LPI.  
(45) 04/02/2020  
(73) Siemens Aktiengesellschaft (DE)  
Referente à 11ª anuidade.
- 
- (11) BR 11 2012 019214-0 B1** Código 21.6 - Extinção da patente para fins da restauração nos termos do art. 87 da LPI.  
(45) 31/03/2020  
(73) Siemens Aktiengesellschaft (DE)  
Referente à 11ª anuidade.

---

<b>(11) BR 11 2012 019533-6 B1</b>	Código 21.6 - Extinção da patente para fins da restauração nos termos do art. 87 da LPI. (45) 08/05/2018 (73) Morinaga Milk Industry Co.,Ltd (JP) Referente à 11ª anuidade.
<hr/>	
<b>(11) BR 11 2012 021077-7 B1</b>	Código 21.6 - Extinção da patente para fins da restauração nos termos do art. 87 da LPI. (45) 23/06/2020 (73) Hexcel Corporation (US) Referente à 11ª anuidade.
<hr/>	
<b>(11) BR 11 2013 018785-9 B1</b>	Código 21.6 - Extinção da patente para fins da restauração nos termos do art. 87 da LPI. (45) 02/03/2021 (73) BASF SE (DE) Referente à 10ª anuidade.
<hr/>	
<b>(11) BR 11 2013 018938-0 B1</b>	Código 21.6 - Extinção da patente para fins da restauração nos termos do art. 87 da LPI. (45) 08/10/2019 (73) Meiji Seika Pahrma Co., Ltd. (JP) Referente à 10ª anuidade.
<hr/>	
<b>(11) BR 11 2013 019343-3 B8</b>	Código 21.6 - Extinção da patente para fins da restauração nos termos do art. 87 da LPI. (45) 09/02/2021 (73) E.I. DU PONT DE NEMOURS AND COMPANY (US) Referente à 10ª anuidade.
<hr/>	
<b>(11) BR 11 2013 019681-5 B1</b>	Código 21.6 - Extinção da patente para fins da restauração nos termos do art. 87 da LPI. (45) 24/03/2020 (73) BRIDGESTONE CORPORATION (JP) Referente à 10ª anuidade.
<hr/>	
<b>(11) BR 11 2013 021623-9 B1</b>	Código 21.6 - Extinção da patente para fins da restauração nos termos do art. 87 da LPI. (45) 14/04/2020 (73) BRITISH AMERICAN TOBACCO (INVESTMENTS) LIMITED. (GB) Referente à 10ª anuidade.

---

<b>(11) BR 11 2013 023721-0 B1</b>	Código 21.6 - Extinção da patente para fins da restauração nos termos do art. 87 da LPI. (45) 28/08/2018 (73) IPG PHOTONICS CORPORATION (US) Referente à 10ª anuidade.
<hr/>	
<b>(11) BR 11 2014 018236-1 B1</b>	Código 21.6 - Extinção da patente para fins da restauração nos termos do art. 87 da LPI. (45) 02/04/2019 (73) NIPPON STEEL CORPORATION (JP) Referente à 9ª anuidade.
<hr/>	
<b>(11) BR 11 2014 018638-3 B1</b>	Código 21.6 - Extinção da patente para fins da restauração nos termos do art. 87 da LPI. (45) 04/02/2020 (73) SYRAL BELGIUM N.V. (BE) Referente à 10ª anuidade.
<hr/>	
<b>(11) BR 11 2014 018839-4 B1</b>	Código 21.6 - Extinção da patente para fins da restauração nos termos do art. 87 da LPI. (45) 26/03/2019 (73) ESCO GROUP LLC (US) Referente à 9ª anuidade.
<hr/>	
<b>(11) BR 11 2014 019099-2 B1</b>	Código 21.6 - Extinção da patente para fins da restauração nos termos do art. 87 da LPI. (45) 02/04/2019 (73) NIHON NOHYAKU CO., LTD. (JP) Referente à 9ª anuidade.
<hr/>	
<b>(11) BR 11 2015 010261-1 B1</b>	Código 21.6 - Extinção da patente para fins da restauração nos termos do art. 87 da LPI. (45) 29/06/2021 (73) SERGE V. MONROS (US) Referente à 8ª anuidade.
<hr/>	
<b>(11) BR 11 2015 017749-2 B1</b>	Código 21.6 - Extinção da patente para fins da restauração nos termos do art. 87 da LPI. (45) 12/01/2021 (73) SAUDI BASIC INDUSTRIES CORPORATION (SA) Referente à 8ª anuidade.
<hr/>	
<b>(11) BR 11 2015 018053-1 B1</b>	Código 21.6 - Extinção da patente para fins da restauração nos termos do art.

---

	87 da LPI. (45) 14/09/2021 (73) RICOH COMPANY, LTD. (JP) Referente à 8ª anuidade.
<b>(11) BR 11 2015 018189-9 B1</b>	Código 21.6 - Extinção da patente para fins da restauração nos termos do art. 87 da LPI. (45) 28/04/2020 (73) SUMITOMO CHEMICAL COMPANY, LIMITED (JP) Referente à 8ª anuidade.
<b>(11) BR 11 2015 020611-5 B1</b>	Código 21.6 - Extinção da patente para fins da restauração nos termos do art. 87 da LPI. (45) 30/06/2020 (73) SYNGENTA PARTICIPATIONS AG (CH) Referente à 8ª anuidade.
<b>(11) BR 11 2015 026427-1 B1</b>	Código 21.6 - Extinção da patente para fins da restauração nos termos do art. 87 da LPI. (45) 21/07/2020 (73) EXXONMOBIL CHEMICAL PATENTS INC. (US) Referente à 8ª anuidade.
<b>(11) BR 11 2017 000064-4 B1</b>	Código 21.6 - Extinção da patente para fins da restauração nos termos do art. 87 da LPI. (45) 05/05/2020 (73) ZHUHAI YUREN AGRICULTURAL AVIATION CO., LTD. (CN) Referente à 6ª anuidade.
<b>(11) BR 11 2018 013915-7 B1</b>	Código 21.6 - Extinção da patente para fins da restauração nos termos do art. 87 da LPI. (45) 13/08/2019 (73) NIPPON STEEL CORPORATION (JP) Referente à 5ª anuidade.
<b>(11) MU 8800072-9 Y1</b>	Código 21.6 - Extinção da patente para fins da restauração nos termos do art. 87 da LPI. (45) 02/05/2017 (73) VANDERLEI ANGELO BERTIN (BR/RS) ; GETULIO DA SILVA FONSECA (BR/RS) Referente à 14ª anuidade.
<b>(11) MU 9100341-5 Y1</b>	Código 21.6 - Extinção da patente para fins da restauração nos termos do art.

---

	87 da LPI. (45) 13/11/2018 (73) CGL Casa Das Gaxetas Industria e Comercio Ltda (BR/RS) Referente à 11ª anuidade.
<b>(11) PI 0000189-9 B1</b>	Código 21.6 - Extinção da patente para fins da restauração nos termos do art. 87 da LPI. (45) 20/06/2017 (73) Voith Siemens Hydro Power Generation Ltda. (BR/SP) Referente à 22ª anuidade.
<b>(11) PI 0007747-0 B1</b>	Código 21.6 - Extinção da patente para fins da restauração nos termos do art. 87 da LPI. (45) 02/06/2015 (73) Tyco Electronics UK Limited (GB) Referente à 22ª anuidade.
<b>(11) PI 0008192-2 B1</b>	Código 21.6 - Extinção da patente para fins da restauração nos termos do art. 87 da LPI. (45) 07/05/2013 (73) Hisamitsu Pharmaceutical Co., Inc. (JP) Referente à 22ª anuidade.
<b>(11) PI 0100193-0 B1</b>	Código 21.6 - Extinção da patente para fins da restauração nos termos do art. 87 da LPI. (45) 18/08/2015 (73) Lucent Technologies Inc. (US) Referente à 21ª anuidade.
<b>(11) PI 0107832-1 B1</b>	Código 21.6 - Extinção da patente para fins da restauração nos termos do art. 87 da LPI. (45) 07/07/2015 (73) DSM IP Assets B.V. (NL) Referente à 21ª anuidade.
<b>(11) PI 0200362-7 B1</b>	Código 21.6 - Extinção da patente para fins da restauração nos termos do art. 87 da LPI. (45) 01/06/2010 (73) FABIO PERINI S.P.A. (IT) Referente à 20ª anuidade.
<b>(11) PI 0200373-2 B1</b>	Código 21.6 - Extinção da patente para fins da restauração nos termos do art. 87 da LPI.



---

	(45) 08/09/2010 (73) SILVANA NOVAIS (BR/PR) Referente à 20ª anuidade.
<b>(11) PI 0206789-7 B1</b>	Código 21.6 - Extinção da patente para fins da restauração nos termos do art. 87 da LPI. (45) 28/06/2011 (73) Sipa S.p.A. (IT) Referente à 20ª anuidade.
<b>(11) PI 0206827-3 B1</b>	Código 21.6 - Extinção da patente para fins da restauração nos termos do art. 87 da LPI. (45) 02/05/2012 (73) Sasol Technology (Proprietary) Limited (CF) Referente à 20ª anuidade.
<b>(11) PI 0206863-0 B1</b>	Código 21.6 - Extinção da patente para fins da restauração nos termos do art. 87 da LPI. (45) 09/06/2015 (73) Fisher Controls International LLC (US) Referente à 20ª anuidade.
<b>(11) PI 0300170-9 B1</b>	Código 21.6 - Extinção da patente para fins da restauração nos termos do art. 87 da LPI. (45) 24/01/2012 (73) Nippon Shokubai Co., Ltd. (JP) Referente à 19ª anuidade.
<b>(11) PI 0302845-3 B1</b>	Código 21.6 - Extinção da patente para fins da restauração nos termos do art. 87 da LPI. (45) 21/02/2017 (73) SONY CORPORATION (JP) Referente à 19ª anuidade.
<b>(11) PI 0306933-8 B1</b>	Código 21.6 - Extinção da patente para fins da restauração nos termos do art. 87 da LPI. (45) 02/07/2013 (73) NIPPON STEEL CORPORATION (JP) Referente à 19ª anuidade.
<b>(11) PI 0307169-3 B1</b>	Código 21.6 - Extinção da patente para fins da restauração nos termos do art. 87 da LPI. (45) 04/09/2012

---

(73) 3M Innovative Properties Company (US)  
Referente à 19ª anuidade.

---

**(11) PI 0307325-4 B1** Código 21.6 - Extinção da patente para fins da restauração nos termos do art. 87 da LPI.  
(45) 28/01/2014  
(73) DIAGNOSTICA STAGO SAS (FR)  
Referente à 19ª anuidade.

---

**(11) PI 0307378-5 B1** Código 21.6 - Extinção da patente para fins da restauração nos termos do art. 87 da LPI.  
(45) 29/11/2016  
(73) DIAGNOSTICA STAGO SAS (FR)  
Referente à 19ª anuidade.

---

**(11) PI 0309275-5 B1** Código 21.6 - Extinção da patente para fins da restauração nos termos do art. 87 da LPI.  
(45) 23/06/2015  
(73) Imerys Pigments, INC. (US)  
Referente à 19ª anuidade.

---

**(11) PI 0314998-6 B1** Código 21.6 - Extinção da patente para fins da restauração nos termos do art. 87 da LPI.  
(45) 19/02/2013  
(73) Bühler AG (CH)  
Referente à 19ª anuidade.

---

**(11) PI 0400129-0 B1** Código 21.6 - Extinção da patente para fins da restauração nos termos do art. 87 da LPI.  
(45) 26/01/2016  
(73) Centro de Tecnologia Mineral - CETEM (BR/RJ)  
Referente à 18ª anuidade.

---

**(11) PI 0400468-0 B1** Código 21.6 - Extinção da patente para fins da restauração nos termos do art. 87 da LPI.  
(45) 09/05/2017  
(73) PGS Exploration(UK) Limited (GB)  
Referente à 18ª anuidade.

---

**(11) PI 0400472-8 B1** Código 21.6 - Extinção da patente para fins da restauração nos termos do art. 87 da LPI.  
(45) 10/09/2013  
(73) Petróleo Brasileiro S.A. - PETROBRÁS (BR/RJ)

---

Referente à 18ª anuidade.

---

**(11) PI 0400605-4 B1** Código 21.6 - Extinção da patente para fins da restauração nos termos do art. 87 da LPI.  
(45) 11/07/2017  
(73) GENERAL ELECTRIC COMPANY (US)  
Referente à 18ª anuidade.

---

**(11) PI 0406685-5 B1** Código 21.6 - Extinção da patente para fins da restauração nos termos do art. 87 da LPI.  
(45) 30/12/2014  
(73) DOW GLOBAL TECHNOLOGIES INC. (US)  
Referente à 18ª anuidade.

---

**(11) PI 0500359-8 B1** Código 21.6 - Extinção da patente para fins da restauração nos termos do art. 87 da LPI.  
(45) 22/03/2016  
(73) MM Optics Ltda (BR/SP) ; Universidade de São Paulo - USP (BR/SP)  
Referente à 17ª anuidade.

---

**(11) PI 0506571-2 B1** Código 21.6 - Extinção da patente para fins da restauração nos termos do art. 87 da LPI.  
(45) 13/03/2018  
(73) SCANIA CV AB (SE)  
Referente à 17ª anuidade.

---

**(11) PI 0507143-7 B1** Código 21.6 - Extinção da patente para fins da restauração nos termos do art. 87 da LPI.  
(45) 07/08/2018  
(73) MAHLE INTERNATIONAL GMBH (DE)  
Referente à 17ª anuidade.

---

**(11) PI 0507262-0 B1** Código 21.6 - Extinção da patente para fins da restauração nos termos do art. 87 da LPI.  
(45) 25/07/2017  
(73) Spal Automotive S.R.L. (IT)  
Referente à 17ª anuidade.

---

**(11) PI 0507328-6 B1** Código 21.6 - Extinção da patente para fins da restauração nos termos do art. 87 da LPI.  
(45) 11/08/2015  
(73) Aloys Wobben (DE)  
Referente à 17ª anuidade.

---

<b>(11) PI 0507477-0 B1</b>	Código 21.6 - Extinção da patente para fins da restauração nos termos do art. 87 da LPI. (45) 17/03/2020 (73) Universidad Publica De Navarra (ES) ; CONSEJO SUPERIOR DE INVESTIGACIONES CIENTIFICAS (ES) Referente à 17ª anuidade.
<hr/>	
<b>(11) PI 0507496-7 B1</b>	Código 21.6 - Extinção da patente para fins da restauração nos termos do art. 87 da LPI. (45) 06/02/2018 (73) VALLOUREC OIL AND GAS FRANCE (FR) ; NIPPON STEEL CORPORATION (JP) Referente à 17ª anuidade.
<hr/>	
<b>(11) PI 0509133-0 B1</b>	Código 21.6 - Extinção da patente para fins da restauração nos termos do art. 87 da LPI. (45) 27/10/2015 (73) FEDERAL-MOGUL BURSCHEID GMBH (DE) Referente à 17ª anuidade.
<hr/>	
<b>(11) PI 0600190-4 B1</b>	Código 21.6 - Extinção da patente para fins da restauração nos termos do art. 87 da LPI. (45) 03/11/2020 (73) L'OREAL (FR) Referente à 16ª anuidade.
<hr/>	
<b>(11) PI 0601053-9 B8</b>	Código 21.6 - Extinção da patente para fins da restauração nos termos do art. 87 da LPI. (45) 10/11/2020 (73) UNIVERSIDADE FEDERAL DE MINAS GERAIS (BR/MG) Referente à 16ª anuidade.
<hr/>	
<b>(11) PI 0607052-3 B8</b>	Código 21.6 - Extinção da patente para fins da restauração nos termos do art. 87 da LPI. (45) 18/10/2016 (73) BASF AKTIENGESELLSCHAFT (DE) Referente à 16ª anuidade.
<hr/>	
<b>(11) PI 0609269-1 B1</b>	Código 21.6 - Extinção da patente para fins da restauração nos termos do art. 87 da LPI. (45) 03/02/2015 (73) SUMITOMO CHEMICAL COMPANY, LIMITED (JP)

---

Referente à 16ª anuidade.

---

**(11) PI 0613587-0 B1** Código 21.6 - Extinção da patente para fins da restauração nos termos do art. 87 da LPI.  
(45) 02/02/2016  
(73) DAMASCUS STEEL CASTING COMPANY (US)  
Referente à 16ª anuidade.

---

**(11) PI 0700158-4 B1** Código 21.6 - Extinção da patente para fins da restauração nos termos do art. 87 da LPI.  
(45) 19/02/2019  
(73) SUBSEA 7 LTD. (GB)  
Referente à 15ª anuidade.

---

**(11) PI 0707275-9 B1** Código 21.6 - Extinção da patente para fins da restauração nos termos do art. 87 da LPI.  
(45) 24/04/2019  
(73) Nihon Dempa Kogyo Co., Ltd (JP)  
Referente à 15ª anuidade.

---

**(11) PI 0707377-1 A8** Código 21.6 - Extinção da patente para fins da restauração nos termos do art. 87 da LPI.  
(45) 12/12/2017  
(73) New York Air Brake Corporation (US)  
Referente à 15ª anuidade.

---

**(11) PI 0707444-1 B1** Código 21.6 - Extinção da patente para fins da restauração nos termos do art. 87 da LPI.  
(45) 21/01/2020  
(73) HAYES LEMMERZ INTERNATIONAL, INC. (US)  
Referente à 15ª anuidade.

---

**(11) PI 0708413-7 B1** Código 21.6 - Extinção da patente para fins da restauração nos termos do art. 87 da LPI.  
(45) 14/08/2018  
(73) SIEMENS SCHWEIZ AG (CH)  
Referente à 15ª anuidade.

---

**(11) PI 0708449-8 B1** Código 21.6 - Extinção da patente para fins da restauração nos termos do art. 87 da LPI.  
(45) 22/01/2019  
(73) Exxonmobil Upstream Research Company (US)  
Referente à 15ª anuidade.

---

<b>(11) PI 0709834-0 B8</b>	Código 21.6 - Extinção da patente para fins da restauração nos termos do art. 87 da LPI. (45) 07/04/2020 (73) RECKITT BENCKISER HEALTH LIMITED (GB) Pagar restauração.
<b>(11) PI 0709889-8 B1</b>	Código 21.6 - Extinção da patente para fins da restauração nos termos do art. 87 da LPI. (45) 20/08/2019 (73) Siemens Aktiengesellschaft (DE) Referente à 15ª anuidade.
<b>(11) PI 0800079-4 B1</b>	Código 21.6 - Extinção da patente para fins da restauração nos termos do art. 87 da LPI. (45) 10/04/2018 (73) Maschinenfabrik Rieter AG (CH) Referente à 14ª anuidade.
<b>(11) PI 0800197-9 B1</b>	Código 21.6 - Extinção da patente para fins da restauração nos termos do art. 87 da LPI. (45) 14/02/2018 (73) Groz-Beckert KG (DE) Referente à 14ª anuidade.
<b>(11) PI 0803799-0 B1</b>	Código 21.6 - Extinção da patente para fins da restauração nos termos do art. 87 da LPI. (45) 27/10/2020 (73) UNIVERSIDADE ESTADUAL DE PONTA GROSSA (BR/PR) ; UNIVERSIDADE ESTADUAL DO CENTRO OESTE - UNICENTRO (BR/PR) Referente ao despacho 24.2, RPI 2644 de 08-09-2021.
<b>(11) PI 0807494-1 B1</b>	Código 21.6 - Extinção da patente para fins da restauração nos termos do art. 87 da LPI. (45) 04/12/2018 (73) Toyota Jidosha Kabushiki Kaisha (JP) ; AISIN AW CO., LTD. (JP) Referente à 14ª anuidade.
<b>(11) PI 0807520-4 B1</b>	Código 21.6 - Extinção da patente para fins da restauração nos termos do art. 87 da LPI. (45) 06/02/2018 (73) KUFNER HOLDING GMBH (DE) Referente à 14ª anuidade.

---

<b>(11) PI 0807925-0 B1</b>	Código 21.6 - Extinção da patente para fins da restauração nos termos do art. 87 da LPI. (45) 14/02/2017 (73) W. R. GRACE & CO. -CONN. (US) Referente à 14ª anuidade.
<b>(11) PI 0813876-1 B1</b>	Código 21.6 - Extinção da patente para fins da restauração nos termos do art. 87 da LPI. (45) 15/01/2019 (73) DENKA COMPANY LIMITED (JP) Referente à 14ª anuidade.
<b>(11) PI 0900204-9 B1</b>	Código 21.6 - Extinção da patente para fins da restauração nos termos do art. 87 da LPI. (45) 04/08/2020 (73) CONDOR S.A. (BR/SC) Referente à 13ª anuidade.
<b>(11) PI 0902860-9 B1</b>	Código 21.6 - Extinção da patente para fins da restauração nos termos do art. 87 da LPI. (45) 16/11/2021 (73) UNIVERSIDADE FEDERAL DA PARAÍBA (BR/PB) Referente à 11ª anuidade.
<b>(11) PI 0905732-3 B1</b>	Código 21.6 - Extinção da patente para fins da restauração nos termos do art. 87 da LPI. (45) 09/04/2019 (73) TAKAITSU KOBAYASHI (JP) Referente à 13ª anuidade.
<b>(11) PI 0906676-4 B1</b>	Código 21.6 - Extinção da patente para fins da restauração nos termos do art. 87 da LPI. (45) 13/10/2020 (73) Qualcomm Incorporated (US) Referente à 13ª anuidade.
<b>(11) PI 0907744-8 B1</b>	Código 21.6 - Extinção da patente para fins da restauração nos termos do art. 87 da LPI. (45) 19/11/2019 (73) HENDRICKSON USA, L.L.C. (US) Referente à 13ª anuidade.

---

<b>(11) PI 0908790-7 B1</b>	Código 21.6 - Extinção da patente para fins da restauração nos termos do art. 87 da LPI. (45) 03/03/2020 (73) PRAD RESEARCH AND DEVELOPMENT LIMITED (VG) Referente à 13ª anuidade.
<hr/>	
<b>(11) PI 1007067-2 B1</b>	Código 21.6 - Extinção da patente para fins da restauração nos termos do art. 87 da LPI. (45) 30/07/2019 (73) WEATHERFORD TECHNOLOGY HOLDINGS, LLC (US) Referente à 12ª anuidade.
<hr/>	
<b>(11) PI 1007213-6 B1</b>	Código 21.6 - Extinção da patente para fins da restauração nos termos do art. 87 da LPI. (45) 21/05/2019 (73) Shiseido Company LTD. (JP) Referente à 12ª anuidade.
<hr/>	
<b>(11) PI 1007274-8 B1</b>	Código 21.6 - Extinção da patente para fins da restauração nos termos do art. 87 da LPI. (45) 25/07/2017 (73) Arla Foods Amba (DK) Referente à 12ª anuidade.
<hr/>	
<b>(11) PI 1007513-5 B1</b>	Código 21.6 - Extinção da patente para fins da restauração nos termos do art. 87 da LPI. (45) 19/11/2019 (73) HONDA MOTOR CO., LTD. (JP) Referente à 12ª anuidade.
<hr/>	
<b>(11) PI 1007526-7 B1</b>	Código 21.6 - Extinção da patente para fins da restauração nos termos do art. 87 da LPI. (45) 05/11/2019 (73) INNOVA SALUD DESARROLLOS SANITÁRIO, S.L. (ES) Referente à 12ª anuidade.
<hr/>	
<b>(11) PI 1008093-7 B1</b>	Código 21.6 - Extinção da patente para fins da restauração nos termos do art. 87 da LPI. (45) 15/01/2019 (73) NEXANS (FR) Referente à 12ª anuidade.
<hr/>	
<b>(11) PI 1100135-6 B1</b>	Código 21.6 - Extinção da patente para fins da restauração nos termos do art.



---

87 da LPI.  
(45) 24/12/2019  
(73) HONDA MOTOR CO., LTD. (JP)  
Referente à 11ª anuidade.

---

**(11) PI 1100723-0 B1**

Código 21.6 - Extinção da patente para fins da restauração nos termos do art. 87 da LPI.  
(45) 20/10/2020  
(73) UNIVERSIDADE FEDERAL DE VIÇOSA (BR/MG) ; FUNDAÇÃO DE AMPARO À PESQUISA DO ESTADO DE MINAS GERAIS - FAPEMIG (BR/MG)  
Referente à 11ª anuidade.

---

**(11) PI 9907728-0 B1**

Código 21.6 - Extinção da patente para fins da restauração nos termos do art. 87 da LPI.  
(45) 02/07/2013  
(73) Alstom Belgium S.A (BE)  
Referente à 23ª anuidade.

---

**(11) PI 9907730-2 B1**

Código 21.6 - Extinção da patente para fins da restauração nos termos do art. 87 da LPI.  
(45) 22/01/2013  
(73) Alstom Belgium S.A. (BE)  
Referente à 23ª anuidade.

### **Código 21.8 - Despacho Anulado**

Anulação do despacho da extinção da patente por ter sido indevido. (A toda publicação que envolva anulação de ato ou despacho caberá justificativa no processo administrativo.)

---

**(11) BR 11 2015 022046-0 B8**

Código 21.8 - Despacho Anulado

(45) 05/10/2021

(73) MONSANTO TECHNOLOGY LLC (US)

Anulada a publicação código 21.6 na RPI nº 2649, de 13/10/2021, em virtude da correção da data de depósito.

**Código Outros Referentes a Patentes/Certificados de Adição de Invenção****Código 22.12 - Oferta de Licença de Patente**

Notificação de oferta de licença (ou renovação da mesma) para exploração da patente (Art. 64 § 1º da Lei nº 9.279/96). O interessado poderá obter cópia na íntegra das condições contratuais oferecidas pelo titular mediante solicitação através do peticionamento eletrônico ou formulário modelo FQ005.

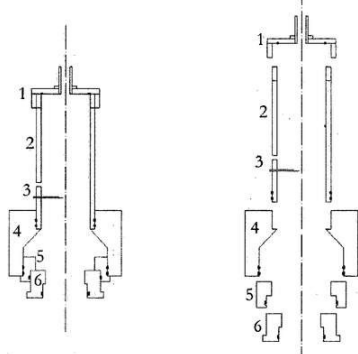
**(11) BR 10 2014 007420-1 B1**

Código 22.12 - Oferta de Licença de Patente

(45) 14/09/2021

(51) G01N 15/08 (2006.01), G01N 33/24 (2006.01), E02D 1/04 (2006.01)

(54) EQUIPAMENTO E SISTEMA DE AQUISIÇÃO DE DADOS PARA DETERMINAÇÃO DA PERMEABILIDADE DO SOLO AO AR

(73) UNIVERSIDADE FEDERAL DO PARANÁ (BR/PR)

(72) ROBSON ANDRÉ ARMINDO; CLAYTON CERASOMMA FIGUEIREDO

Condições contratuais: 1) Royalties: 5% (cinco por cento) do preço de venda, livre de impostos; 2) Prazo: até o término de vigência da patente, em 27.03.2034; 3) Condições de pagamento: anual em função das vendas apuradas no período; 4) Disponibilidade de know-how: sim; 5) Assistência técnica: não. - Obs: Consulta à Carta Patente poderá ser feita através do endereço eletrônico [www.inpi.gov.br](http://www.inpi.gov.br) => No Acesso rápido => Busca Web => Patente. Para acessar, cadastre-se no Portal do INPI e use login e senha.

**(11) PI 0406347-3 B1**

Código 22.12 - Oferta de Licença de Patente

(45) 16/12/2014

(51) C12P 5/02 (2006.01), C10L 7/04 (2006.01)

(54) PROCESSO PARA A PRODUÇÃO DE BIOMASSA MICROBIANA A PARTIR DE DERIVADOS DA CANA DE AÇUCAR

(73) UNIVERSIDADE FEDERAL DO PARANÁ (BR/PR)

(72) CARLOS RICARDO SOCCOL

Condições contratuais: 1) Royalties: 5% (cinco por cento) do preço de venda, livre de impostos; 2) Prazo: até o término de vigência da patente em 16.12.2024; 3) Condições de pagamento: anual, em função das vendas apuradas no período; 4) Disponibilidade de ?know-how?: sim; 5) Assistência técnica: não. - Obs: Consulta à Carta Patente poderá ser feita através do endereço eletrônico [www.inpi.gov.br](http://www.inpi.gov.br) => No Acesso rápido => Busca Web => Patente. Para acessar, cadastre-se no Portal do INPI e use login e senha.

**(11) PI 1106680-6 B1**

Código 22.12 - Oferta de Licença de Patente

(45) 28/09/2021

(51) F16K 15/04 (2006.01)

---

(54) SISTEMA DE VÁLVULAS DE RETENÇÃO COM POSSIBILIDADE DE REVERSÃO DE FLUXO POR AÇÃO DE ACELERAÇÃO

(73) Universidade Federal do Parana (BR/PR)

(72) FÁBIO ADHEMAR DA SILVA RAHAL; CYRO KETZER SAUL

Condições contratuais: 1) Royalties: 5% (cinco por cento) do preço de venda, livre de impostos; 2) Prazo: até o término de vigência da patente em 26.10.2031; 3) Condições de pagamento: anual, em função das vendas apuradas no período; 4) Disponibilidade de know-how?: sim; 5) Assistência técnica: não. - Obs: Consulta à Carta Patente poderá ser feita através do endereço eletrônico [www.inpi.gov.br](http://www.inpi.gov.br) => No Acesso rápido => Busca Web => Patente. Para acessar, cadastre-se no Portal do INPI e use login e senha.

### Código 22.15 - Patente “SUB JUDICE”

Notificação de ação judicial referente a patente.

---

**(11) BR 10 2018 004993-3 B1**

Código 22.15 - Patente “SUB JUDICE”

(45) 31/12/2019

(73) IBT - INDÚSTRIA BRASILEIRA DE TELHAS LTDA (BR/GO)

INPI nº 52402.011124/2021-24 @ Origem: 7ª VARA CÍVEL FEDERAL DE SÃO PAULO (TRF3) Processo Nº: 5029712-26.2021.4.03.6100@ NULIDADE DA PATENTE DE INVENÇÃO com pedido de Antecipação de Tutela @ Autor: CHARLES VIRGÍLIO SILVA @ Réu(s): IBT - INDUSTRIA BRASILEIRA DE TELHAS LTDA E INPI - INSTITUTO NACIONAL DA PROPRIEDADE INDUSTRIAL

---

**(11) BR 20 2013 030844-2 Y1**

Código 22.15 - Patente “SUB JUDICE”

(45) 10/07/2018

(73) L&L DESTAK EMBALAGENS FLEXÍVEIS BIG BAG LTDA - EPP (BR/SP)

INPI nº 52402.011175/2021-56 @ Origem: JUÍZO FEDERAL DA 13ª VF DO RIO DE JANEIRO (TRF2) Processo Nº: 5060106-33.2021.4.02.5101@ NULIDADE DA PATENTE DE MODELO DE UTILIDADE com pedido de Antecipação de Tutela @ Autor: RAFITEC S/A INDÚSTRIA E COMÉRCIO DE SACARIAS @ Réu(s): L & L DESTAK EMBALAGENS FLEXÍVEIS BIG BAG LTDA EPP E INPI ? INSTITUTO NACIONAL DE PROPRIEDADE INDUSTRIAL

## Código Anuidade de Patente

### Código 24.4 - Restauração

Notificação quanto à restauração da patente.

---

**(11) BR 11 2012 015598-9 B1**

Código 24.4 - Restauração

(45) 27/08/2019

(73) DOOSAN INFRACORE CO., LTD. (KR)

**Código Anotação de Alteração de nome e/ou sede, de Transferência e de Limitação ou Ônus de Pedido, Patente e Certificado de Adição de Invenção****Código 25.1 - Transferência Deferida**

Notificação do deferimento da transferência requerida. Desta data corre o prazo de 60 (sessenta) dias para eventual recurso do interessado.

---

(21) BR 10 2019 005173-6 A2      Código 25.1 - Transferência Deferida  
(22) 15/03/2019  
(71) SHANGHAI HAIHE PHARMACEUTICAL CO., LTD. (CN)

---

(11) BR 11 2013 026003-3 B1      Código 25.1 - Transferência Deferida  
(22) 10/04/2012  
(45) 16/03/2021  
(71) BASF FRANCE S.A.S. (FR)

---

(21) BR 11 2014 000676-8 A2      Código 25.1 - Transferência Deferida  
(22) 06/07/2012  
(71) BASF FRANCE S.A.S. (FR)

---

(11) BR 11 2015 020944-0 B1      Código 25.1 - Transferência Deferida  
(22) 28/02/2014  
(45) 08/12/2020  
(71) MIRADA RESEARCH DEVELOPMENT, INC. (US)

---

(21) BR 11 2015 022547-0 A2      Código 25.1 - Transferência Deferida  
(22) 14/03/2014  
(71) CLARCOR INC. (US)

---

(21) BR 11 2015 026841-2 A8      Código 25.1 - Transferência Deferida  
(22) 25/04/2014  
(71) BEIJING LIANXIN PHARMACEUTICAL CO., LTD. (CN)

---

(11) BR 11 2016 024154-1 B1      Código 25.1 - Transferência Deferida  
(22) 17/04/2015  
(45) 16/03/2021  
(71) THOMAS G. SIEGEL (US) ; SCENTBRIDGE HOLDINGS, LLC (US)

---

(21) BR 11 2017 002618-0 A2      Código 25.1 - Transferência Deferida  
(22) 07/08/2015  
(71) CLARCOR EM HOLDINGS, INC. (US)

---

<b>(21) BR 11 2018 009717-9 A8</b>	Código 25.1 - Transferência Deferida (22) 11/11/2016 (71) TAKEDA PHARMACEUTICAL COMPANY LIMITED (JP)
------------------------------------	--

---

<b>(11) PI 0308789-1 B1</b>	Código 25.1 - Transferência Deferida (22) 07/03/2003 (45) 16/11/2016 (73) DATANG MOBILE COMMUNICATIONS EQUIPMENT CO., LTD. (CN)
-----------------------------	--

---

<b>(11) PI 0718958-3 B1</b>	Código 25.1 - Transferência Deferida (22) 21/11/2007 (45) 22/05/2018 (73) AKER ENGINEERING & TECHNOLOGY AS (NO)
-----------------------------	--

---

<b>(11) PI 0718959-1 B1</b>	Código 25.1 - Transferência Deferida (22) 26/11/2007 (45) 05/06/2018 (73) AKER ENGINEERING & TECHNOLOGY AS (NO)
-----------------------------	--

---

<b>(11) PI 0816845-8 B1</b>	Código 25.1 - Transferência Deferida (22) 15/09/2008 (45) 23/10/2018 (71) AKER ENGINEERING & TECHNOLOGY AS (NO)
-----------------------------	--

---

<b>(11) PI 0822206-1 B8</b>	Código 25.1 - Transferência Deferida (22) 25/04/2008 (45) 19/03/2019 (71) APOTEX INC. (CA)
-----------------------------	---

---

<b>(11) PI 1010941-2 B1</b>	Código 25.1 - Transferência Deferida (22) 21/05/2010 (45) 22/06/2021 (71) CHILDREN'S MEDICAL RESEARCH INSTITUTE (AU)
-----------------------------	---

---

<b>(11) PI 1014556-7 B1</b>	Código 25.1 - Transferência Deferida (22) 29/03/2010 (45) 20/10/2020 (71) IDEMIA FRANCE SAS (FR)
-----------------------------	---



**Código 25.2 - Transferência Indeferida**

Notificação do indeferimento da transferência requerida. Desta data corre o prazo de 60 (sessenta) dias para eventual recurso do interessado.

---

**(21) BR 11 2016 016841-0 A2** Código 25.2 - Transferência Indeferida  
(22) 20/01/2015  
(71) MERAL, INC. (US)  
Indeferido o pedido de transferência contido na petição 870210030670 de 01/04/2021, por ausência de cumprimento da exigência publicada na RPI nº 2632, de 15/06/2021.

---

**(21) BR 11 2017 024395-4 A2** Código 25.2 - Transferência Indeferida  
(22) 13/05/2016  
(71) MERAL, INC. (US)  
Indeferido o pedido de transferência contido na petição 870210030669 de 01/04/2021, por ausência de cumprimento da exigência publicada na RPI nº 2632, de 15/06/2021.

---

**(11) BR 12 2019 001738-7 B1** Código 25.2 - Transferência Indeferida  
(22) 12/09/2012  
(45) 05/11/2019  
(62) BR 11 2014 005514-9 12/09/2012  
(71) MERAL, INC. (US)  
Indeferido o pedido de transferência contido na petição 870210031112 de 05/04/2021, por ausência de cumprimento da exigência publicada na RPI nº 2632, de 15/06/2021.

---

**(11) BR 12 2020 002199-3 B1** Código 25.2 - Transferência Indeferida  
(22) 30/11/2012  
(45) 19/01/2021  
(62) BR 11 2014 013371-9 30/11/2012  
(71) MERAL, INC. (US)  
Indeferido o pedido de transferência contido na petição 870210030667 de 01/04/2021, por ausência de cumprimento da exigência publicada na RPI nº 2632, de 15/06/2021.

**Código 25.4 - Alteração de Nome Deferida**

Notificação do deferimento da alteração de nome requerida. Desta data corre o prazo de 60 (sessenta) dias para eventual recurso do interessado.

---

<b>(21) BR 10 2013 011290-9 A2</b>	Código 25.4 - Alteração de Nome Deferida (22) 07/05/2013 (71) ARISTA DIGITAL LTDA. (BR/SP)
------------------------------------	--

---

<b>(21) BR 10 2015 011638-1 A2</b>	Código 25.4 - Alteração de Nome Deferida (22) 20/05/2015 (71) TITÂNIO DAS AMÉRICAS S/A (BR/PE)
------------------------------------	--

---

<b>(21) BR 10 2017 013226-9 A2</b>	Código 25.4 - Alteração de Nome Deferida (22) 19/06/2017 (71) T-JUMP TECNOLOGIAS INDÚSTRIA E COMÉRCIO LTDA. (BR/SP)
------------------------------------	---

---

<b>(21) BR 10 2017 017362-3 A2</b>	Código 25.4 - Alteração de Nome Deferida (22) 12/08/2017 (71) FERNANDO GABRIEL DA SILVA ARAÚJO (BR/MG) ; DJM EMPREENHIMENTOS MINERAIS E CONSULTORIA EM ENGENHARIA LTDA (BR/MG)
------------------------------------	--

---

<b>(21) BR 10 2017 026156-5 A2</b>	Código 25.4 - Alteração de Nome Deferida (22) 05/12/2017 (71) SAFRAN AEROSYSTEMS (FR)
------------------------------------	---

---

<b>(21) BR 10 2017 026166-2 A2</b>	Código 25.4 - Alteração de Nome Deferida (22) 05/12/2017 (71) SAFRAN AEROSYSTEMS (FR)
------------------------------------	---

---

<b>(21) BR 10 2018 001027-1 A2</b>	Código 25.4 - Alteração de Nome Deferida (22) 18/01/2018 (71) T-JUMP TECNOLOGIAS INDÚSTRIA E COMÉRCIO LTDA. (BR/SP)
------------------------------------	---

---

<b>(21) BR 11 2012 008346-5 A2</b>	Código 25.4 - Alteração de Nome Deferida (22) 13/09/2010 (71) VIVORYON THERAPEUTICS AG (DE)
------------------------------------	---

---

<b>(21) BR 11 2012 016125-3 A2</b>	Código 25.4 - Alteração de Nome Deferida (22) 27/01/2011 (71) RAKUTEN GROUP, INC. (JP)
------------------------------------	--

---

<b>(11) BR 11 2012 022478-6 B1</b>	Código 25.4 - Alteração de Nome Deferida (22) 10/03/2011 (45) 21/09/2021 (71) VIVORYON THERAPEUTICS AG (DE)
<hr/>	
<b>(11) BR 11 2013 005541-3 B1</b>	Código 25.4 - Alteração de Nome Deferida (22) 12/09/2011 (45) 19/01/2021 (71) ZODIAC AEROSAFETY SYSTEMS (FR)
<hr/>	
<b>(21) BR 11 2013 023211-0 A2</b>	Código 25.4 - Alteração de Nome Deferida (22) 16/03/2012 (71) VIVORYON THERAPEUTICS AG (DE)
<hr/>	
<b>(11) BR 11 2013 027630-4 B1</b>	Código 25.4 - Alteração de Nome Deferida (22) 27/04/2012 (45) 30/11/2021 (71) RAKUTEN GROUP, INC. (JP)
<hr/>	
<b>(21) BR 11 2014 028542-0 A2</b>	Código 25.4 - Alteração de Nome Deferida (22) 10/05/2013 (71) ALION ENERGY, INC. (US)
<hr/>	
<b>(21) BR 11 2015 003075-0 A2</b>	Código 25.4 - Alteração de Nome Deferida (22) 08/08/2013 (71) COMBA NETWORK SYSTEMS COMPANY LIMITED (CN)
<hr/>	
<b>(11) BR 11 2015 011089-4 B1</b>	Código 25.4 - Alteração de Nome Deferida (22) 12/12/2013 (45) 03/11/2021 (71) METSO OUTOTEC FINLAND OY (FI)
<hr/>	
<b>(21) BR 11 2015 023454-2 A2</b>	Código 25.4 - Alteração de Nome Deferida (22) 14/03/2014 (71) VIVORYON THERAPEUTICS AG (DE)
<hr/>	
<b>(11) BR 11 2015 029377-8 B1</b>	Código 25.4 - Alteração de Nome Deferida (22) 26/05/2014 (45) 10/08/2021 (71) METSO OUTOTEC FINLAND OY (FI)

---

<b>(11) BR 11 2016 001004-3 B1</b>	Código 25.4 - Alteração de Nome Deferida (22) 30/06/2014 (45) 15/06/2021 (71) GIDARA ENERGY B.V. (NL)
<hr/>	
<b>(21) BR 11 2016 016734-1 A2</b>	Código 25.4 - Alteração de Nome Deferida (22) 21/01/2015 (71) SAFRAN AEROSYSTEMS (FR)
<hr/>	
<b>(11) BR 11 2016 021361-0 B1</b>	Código 25.4 - Alteração de Nome Deferida (22) 10/03/2015 (45) 03/11/2021 (71) METSO OUTOTEC FINLAND OY (FI)
<hr/>	
<b>(11) BR 11 2017 000423-2 B1</b>	Código 25.4 - Alteração de Nome Deferida (22) 07/07/2015 (45) 03/11/2021 (71) VIRDIA, LLC (US)
<hr/>	
<b>(21) BR 11 2017 026514-1 A2</b>	Código 25.4 - Alteração de Nome Deferida (22) 10/06/2016 (71) PETER SHERLOCK (US) ; PARABEL NUTRITION, INC. (US)
<hr/>	
<b>(21) BR 11 2018 000097-3 A2</b>	Código 25.4 - Alteração de Nome Deferida (22) 15/07/2016 (71) VIVORYON THERAPEUTICS AG (DE)
<hr/>	
<b>(21) BR 11 2018 004808-9 A2</b>	Código 25.4 - Alteração de Nome Deferida (22) 12/09/2016 (71) VALENTINA CARPIO (US) ; PARABEL NUTRITION, INC. (US)
<hr/>	
<b>(21) BR 11 2019 019553-0 A2</b>	Código 25.4 - Alteração de Nome Deferida (22) 03/04/2018 (71) VIVORYON THERAPEUTICS AG (DE)
<hr/>	
<b>(21) BR 11 2019 019937-3 A2</b>	Código 25.4 - Alteração de Nome Deferida (22) 29/03/2018 (71) DDP SPECIALTY ELECTRONIC MATERIALS US, LLC (US)
<hr/>	
<b>(21) BR 11 2020 001803-1 A2</b>	Código 25.4 - Alteração de Nome Deferida (22) 29/06/2018 (71) DDP SPECIALTY ELECTRONIC MATERIALS US, LLC (US)

<b>(21) BR 11 2020 005625-1 A2</b>	Código 25.4 - Alteração de Nome Deferida (22) 20/09/2018 (71) VIVORYON THERAPEUTICS N.V. (DE)
<b>(21) BR 11 2020 015194-7 A2</b>	Código 25.4 - Alteração de Nome Deferida (22) 29/01/2019 (71) VIVORYON THERAPEUTICS N.V. (DE)
<b>(21) BR 12 2021 004819-3 A2</b>	Código 25.4 - Alteração de Nome Deferida (22) 13/09/2010 (62) BR 11 2012 008346-5 13/09/2010 (71) VIVORYON THERAPEUTICS AG (DE)
<b>(11) PI 0417892-0 B1</b>	Código 25.4 - Alteração de Nome Deferida (22) 22/12/2004 (45) 06/01/2015 (73) Centre National de La Recherche Scientifique (FR) ; Bayer S.A.S (FR) ; INSTITUT NATIONAL DE RECHERCHE POUR L'AGRICULTURE, L'ALIMENTATION ET L'ENVIRONNEMENT (FR)
<b>(11) PI 0505310-2 B1</b>	Código 25.4 - Alteração de Nome Deferida (22) 17/11/2005 (45) 17/11/2015 (73) EVONIK OPERATIONS GMBH (DE)
<b>(11) PI 0506838-0 B8</b>	Código 25.4 - Alteração de Nome Deferida (22) 13/01/2005 (45) 23/02/2016 (73) Centre National De La Recherche Scientifique (C.N.R.S.) (FR) ; Universite Francois Rabelais (FR) ; INSTITUT NATIONAL DE RECHERCHE POUR L'AGRICULTURE, L'ALIMENTATION ET L'ENVIRONNEMENT (FR)
<b>(11) PI 0721729-3 B1</b>	Código 25.4 - Alteração de Nome Deferida (22) 13/06/2007 (45) 04/09/2018 (71) NOVAPHOS INC. (US)
<b>(11) PI 0916366-2 B1</b>	Código 25.4 - Alteração de Nome Deferida (22) 10/07/2009 (45) 10/08/2021 (71) VIVORYON THERAPEUTICS AG (DE)

---

<b>(11) PI 0916601-7 B1</b>	Código 25.4 - Alteração de Nome Deferida (22) 31/07/2009 (45) 25/05/2021 (71) VIVORYON THERAPEUTICS AG (DE)
<hr/>	
<b>(21) PI 0918564-0 A2</b>	Código 25.4 - Alteração de Nome Deferida (22) 04/09/2009 (71) VIVORYON THERAPEUTICS AG (DE)
<hr/>	
<b>(11) PI 0919949-7 B1</b>	Código 25.4 - Alteração de Nome Deferida (22) 28/10/2009 (45) 06/11/2018 (71) Centre National De La Recherche Scientifique (C.N.R.S.) (FR) ; Universite Paul Sabatier (Toulouse III) (FR) ; INSTITUT NATIONAL DE RECHERCHE POUR L'AGRICULTURE, L'ALIMENTATION ET L'ENVIRONNEMENT (FR)
<hr/>	
<b>(11) PI 0920581-0 B1</b>	Código 25.4 - Alteração de Nome Deferida (22) 16/10/2009 (45) 08/05/2018 (73) NALCO COMPANY LLC (US)
<hr/>	
<b>(11) PI 1009738-4 B1</b>	Código 25.4 - Alteração de Nome Deferida (22) 11/06/2010 (45) 28/04/2020 (71) DEME OFFSHORE NL BV. (NL)

### **Código 25.5 - Alteração de Nome Indeferida**

Notificação do indeferimento da alteração de nome requerida. Desta data corre o prazo de 60 (sessenta) dias para eventual recurso do interessado.

---

**(11) PI 0110940-5 B8**

Código 25.5 - Alteração de Nome Indeferida

(22) 10/05/2001

(45) 28/04/2015

(73) Ferrosan A/S (DK)

Indeferido o pedido de alteração de nome contido na petição 870210045615 de 20/05/2021, em virtude da extinção da patente (21.1) publicada na RPI2630 de 01/06/2021.

**Código 25.7 - Alteração de Sede Deferida**

Notificação do deferimento da alteração de Sede requerida. Desta data corre o prazo de 60 (sessenta) dias para eventual recurso do interessado.

---

<b>(21) BR 10 2012 028689-0 A2</b>	Código 25.7 - Alteração de Sede Deferida (22) 09/11/2012 (71) EXATRON INDÚSTRIA ELETRÔNICA LTDA (BR/RS)
<hr/>	
<b>(21) BR 11 2019 005509-6 A2</b>	Código 25.7 - Alteração de Sede Deferida (22) 22/09/2016 (71) ARGO-HYTOS GROUP AG (CH)
<hr/>	
<b>(21) BR 12 2020 010210-1 A2</b>	Código 25.7 - Alteração de Sede Deferida (22) 10/04/2014 (62) BR 11 2015 025804-2 10/04/2014 (71) OBSHESTVO S OGRANICHENNOI OTVETSTVENNOSTIYU "PHARMENTERPRISES" (RU)
<hr/>	
<b>(11) PI 0013095-8 B1</b>	Código 25.7 - Alteração de Sede Deferida (22) 26/06/2000 (45) 16/06/2015 (73) CHINA ACADEMY OF TELECOMMUNICATIONS TECHNOLOGY (CN)
<hr/>	
<b>(11) PI 0013123-7 B8</b>	Código 25.7 - Alteração de Sede Deferida (22) 22/06/2000 (45) 27/10/2015 (73) CHINA ACADEMY OF TELECOMMUNICATIONS TECHNOLOGY (CN)
<hr/>	
<b>(11) PI 0013209-8 B1</b>	Código 25.7 - Alteração de Sede Deferida (22) 22/06/2000 (45) 12/01/2016 (73) CHINA ACADEMY OF TELECOMMUNICATIONS TECHNOLOGY (CN)
<hr/>	
<b>(11) PI 0109610-9 B1</b>	Código 25.7 - Alteração de Sede Deferida (22) 12/01/2001 (45) 18/08/2015 (73) CHINA ACADEMY OF TELECOMMUNICATIONS TECHNOLOGY (CN)
<hr/>	
<b>(11) PI 0109611-7 B1</b>	Código 25.7 - Alteração de Sede Deferida (22) 12/01/2001 (45) 21/01/2015



---

(73) CHINA ACADEMY OF TELECOMMUNICATIONS TECHNOLOGY (CN)

---

**(11) PI 0110018-1 B1**

Código 25.7 - Alteração de Sede Deferida

(22) 20/02/2001

(45) 16/06/2015

(73) CHINA ACADEMY OF TELECOMMUNICATIONS TECHNOLOGY (CN)

### **Código 25.11 - Republicação**

Republicação da publicação de qualquer um dos subitens anteriores por ter sido indevida.

---

**(21) BR 11 2014 022435-8 A2**

Código 25.11 - Republicação

(22) 31/01/2013

(71) TAKEDA PHARMACEUTICAL COMPANY LIMITED (JP)

Retificação do despacho 25.1 ? transferência de titular publicado na RPI nº 2651, de 26/10/2021, quanto ao item 71 - Depositante. Onde se lê: TRENCH ROSSI E WATANABE ADVOGADOS. Leia-se: TAKEDA PHARMACEUTICAL COMPANY LIMITED.

### **Código 25.12 - Publicação Anulada**

Anulada a publicação de qualquer um dos subitens anteriores por ter sido efetuada com incorreção.

---

**(21) BR 10 2013 029626-0 A2** Código 25.12 - Publicação Anulada  
(22) 18/11/2013  
(71) RICARDO AMARAL REMER (BR/RJ)  
Anulada a publicação código 25.3 na RPI nº 2647 de 28/09/2021 por ter sido indevida.

---

**(21) BR 11 2021 006015-4 A2** Código 25.12 - Publicação Anulada  
(22) 27/09/2019  
(71) ASSISTANCE PUBLIQUE - HOPITAUX DE PARIS (FR) ; BONE 3D (FR)  
Anulada a publicação código 25.7 na RPI nº 2648 de 05/10/2021 por ter sido indevida.

---

**(21) PI 0300478-3 A2** Código 25.12 - Publicação Anulada  
(22) 27/02/2003  
(71) Dupla Forma LTDA. (BR/SC)  
Anulada a publicação código 25.2 na RPI nº 2451 de 26/12/2017 por ter sido indevida.

### **Código 25.13 - Anotação de Limitação ou Ônus**

Notificação referente à anotação de limitação ou ônus conforme indicado no complemento.

---

**(11) BR 20 2015 018103-0 Y1**

Código 25.13 - Anotação de Limitação ou Ônus

(22) 29/07/2015

(45) 07/04/2020

(71) MIB INDÚSTRIA E COMÉRCIO DE CARROCERIAS EIRELI (BR/SP)

(72) LUIZ OTAVIO CHAVANTE DOS REIS

ANOTAÇÃO DE LIMITAÇÃO OU ÔNUSRef.: Processo SEI/INPI

52402.010145/2021-22Fica anotado, de acordo com o art. 59, II, da LPI, o arrolamento da referida Patente, conforme solicitação do JANDER LUIZ DE SOUZA, delegado da Receita Federal do Brasil.

**Código Códigos para Trâmite Prioritário****Código 28.10.1 - Notificação de requerimento de trâmite prioritário de depositante idoso**

Notifica o requerimento de trâmite prioritário de depositante idoso para os processos de patente listados. A admissão condiciona-se ao atendimento da legislação específica.

---

(21) BR 10 2021 018859-6      Código 28.10.1 - Notificação de requerimento de trâmite prioritário de depositante idoso  
(22) 22/09/2021  
Notificação de requerimento de trâmite de idoso, conforme protocolo 870210104404, de 11/11/2021.

---

(21) BR 20 2020 026256-0      Código 28.10.1 - Notificação de requerimento de trâmite prioritário de depositante idoso  
(22) 21/12/2020  
Notificação de requerimento de trâmite prioritário de depositante idoso

---

(21) BR 20 2021 018237-2      Código 28.10.1 - Notificação de requerimento de trâmite prioritário de depositante idoso  
(22) 14/09/2021  
Notificação de requerimento de trâmite prioritário de depositante idoso

**Código 28.10.11 - Notificação de requerimento de trâmite prioritário de tecnologia verde**

Notifica o requerimento de trâmite prioritário de tecnologia verde para os processos de patente listados. A admissão condiciona-se ao atendimento da legislação específica.

---

(21) BR 10 2021 017576-1      Código 28.10.11 - Notificação de requerimento de trâmite prioritário de tecnologia verde  
(22) 03/09/2021  
Notificação de requerimento de trâmite prioritário de tecnologia verde, conforme protocolo 870210103754, de 10/11/2021.

---

(21) BR 10 2021 018483-3      Código 28.10.11 - Notificação de requerimento de trâmite prioritário de tecnologia verde  
(22) 17/09/2021

---

Notificação de requerimento de trâmite prioritário de tecnologia verde

---

**(21) BR 11 2021 013449-2 A2** Código 28.10.11 - Notificação de requerimento de trâmite prioritário de tecnologia verde  
(22) 08/01/2020  
Notificação de requerimento de trâmite prioritário de tecnologia verde

---

**(21) BR 11 2021 017507-5 A2** Código 28.10.11 - Notificação de requerimento de trâmite prioritário de tecnologia verde  
(22) 12/04/2019  
Notificação de requerimento de trâmite prioritário de tecnologia verde

---

**(21) BR 13 2021 018870-6** Código 28.10.11 - Notificação de requerimento de trâmite prioritário de tecnologia verde  
(22) 22/09/2021  
Notificação de requerimento de trâmite prioritário de tecnologia verde, conforme protocolo 870210102568, de 08/11/2021.

---

### **Código 28.10.22 - Notificação de requerimento de trâmite prioritário de terceiro acusado de contrafação**

Notifica o requerimento de trâmite prioritário de terceiro acusado de contrafação para os processos de patente listados. A admissão condiciona-se ao atendimento da legislação específica.

---

**(21) BR 10 2021 016176-0 A2** Código 28.10.22 - Notificação de requerimento de trâmite prioritário de terceiro acusado de contrafação  
(22) 16/08/2021  
Notificação de requerimento de trâmite prioritário de terceiro acusado de contrafação, conforme protocolo 870210104956, de 12/11/2021.

---

**(21) BR 20 2021 011182-3 U2** Código 28.10.22 - Notificação de requerimento de trâmite prioritário de terceiro acusado de contrafação  
(22) 09/06/2021  
Notificação de requerimento de trâmite prioritário de terceiro acusado de contrafação

### **Código 28.10.26 - Notificação de requerimento de trâmite prioritário de tecnologia disponibilizada no mercado**

Notifica o requerimento de trâmite prioritário de tecnologia disponibilizada no mercado para os processos de patente listados. A admissão condiciona-se ao atendimento da legislação específica.

---

(21) BR 10 2020 025856-7 A8      Código 28.10.26 - Notificação de requerimento de trâmite prioritário de tecnologia disponibilizada no mercado  
(22) 17/12/2020

### **Código 28.20 - Petição de trâmite prioritário não conhecida**

Notifica que a petição apresentada não foi conhecida com base nos motivos descritos.

---

(21) BR 13 2021 021138-4      Código 28.20 - Petição de trâmite prioritário não conhecida  
(22) 21/10/2021  
A petição nº 870210102155, de 05/11/2021, não foi conhecida, pois a patente ao qual o certificado de adição está relacionado ainda não foi concedida, como determinado pelo art. 3º, parágrafo único, da Portaria INPI PR nº 247, de 22/06/20, publicada na RPI nº 2582, de 30/06/20.

### **Código 28.21 - Exigência formal de trâmite prioritário**

Notifica os requisitos formais para trâmite prioritário que não foram atendidos. O requerente tem o prazo de 60 (sessenta) dias para sanear as irregularidades apontadas através do código de serviço 206, descrição do objeto: “cumprimento do exame formal para trâmite prioritário”.

---

(21) BR 10 2021 016176-0 A2      Código 28.21 - Exigência formal de trâmite prioritário  
(22) 16/08/2021  
Para o requerimento de trâmite prioritário efetuado através da petição nº 870210104956, de 12/11/2021, atender as condições formais, o interessado deve cumprir ao disposto no art. 18, alínea ?a?, ?b? e ?c?, da Portaria INPI PR nº 247, de 22/06/20, publicada na RPI nº 2582, de 30/06/20, e manifestar-se através do código de serviço 206 no prazo de 60 dias, sob pena de inadmissão. Especificamente, o requerente parece ter pedido a natureza de prioritário incorreta. Devendo o requerente optar pela natureza ?depositante acusa contrafação? e anexar documento que comprove a alínea ?C? do artigo 17 da

---

portaria 247/20, ou cumprir o art 18 na integra como supracitado.

---

**(21) BR 10 2021 018859-6**

Código 28.21 - Exigência formal de trâmite prioritário

(22) 22/09/2021

Para o requerimento de trâmite prioritário efetuado através da petição nº 870210104404, de 11/11/2021, atender as condições formais, o interessado deve cumprir ao disposto no art. 3º, inciso II, da Portaria INPI PR nº 247, de 22/06/20, publicada na RPI nº 2582, de 30/06/20, e manifestar-se através do código de serviço 206 no prazo de 60 dias, sob pena de inadmissão. Especificamente, o requerente deve realizar o pagamento do requerimento de exame técnico.

---

**(21) BR 20 2021 011182-3 U2**

Código 28.21 - Exigência formal de trâmite prioritário

(22) 09/06/2021

Para o requerimento de trâmite prioritário efetuado através da petição nº 870210104937, de 12/11/2021, atender as condições formais, o interessado deve cumprir ao disposto nos art. 3º e 4º cc. art. 17 ou 18 da Portaria INPI PR nº 247, de 22/06/20, publicada na RPI nº 2582, de 30/06/20, e manifestar-se através do código de serviço 206 no prazo de 60 dias, sob pena de inadmissão. Especificamente, o requerente parece ter pedido a modalidade de tramite prioritário incorreta. O requerente deve optar pela natureza ?Depositante acusa contrafação? e anexar documento que comprovem o artigo 17 ou pela modalidade ?Terceiro acusa contrafação? e cumprir o art. 18.

### **Código 28.22 - Requerimento de trâmite prioritário encaminhado para confirmação tecnológica.**

Notifica que as condições formais para o trâmite prioritário dos processos listados foram atendidas, mas é necessário confirmar a tecnologia. A admissão do trâmite prioritário condiciona-se a confirmação de que a tecnologia atende a legislação específica.

---

**(21) BR 10 2021 017576-1**

Código 28.22 - Requerimento de trâmite prioritário encaminhado para confirmação tecnológica.

(22) 03/09/2021

A petição nº 870210103754, de 10/11/2021, foi encaminhada para confirmação da tecnologia, conforme estipulado pelo art. 9º, da Instrução Normativa DIRPA nº 2, de 26/06/20, publicada na RPI nº 2582, de 30/06/20. A admissão do trâmite prioritário está condicionada a adequação da matéria do processo às condições estipuladas na Portaria INPI PR nº 247, de 22/06/20, publicada na



---

RPI nº 2582, de 30/06/20.

---

**(21) BR 10 2021 018483-3**

Código 28.22 - Requerimento de trâmite prioritário encaminhado para confirmação tecnológica.

(22) 17/09/2021

A petição nº 870210103392, de 09/11/2021, foi encaminhada para confirmação da tecnologia, conforme estipulado pelo art. 9º, da Instrução Normativa DIRPA nº 2, de 26/06/20, publicada na RPI nº 2582, de 30/06/20. A admissão do trâmite prioritário está condicionada a adequação da matéria do processo às condições estipuladas na Portaria INPI PR nº 247, de 22/06/20, publicada na RPI nº 2582, de 30/06/20.

---

**(21) BR 11 2021 013449-2 A2**

Código 28.22 - Requerimento de trâmite prioritário encaminhado para confirmação tecnológica.

(22) 08/01/2020

A petição nº 870210105047, de 12/11/2021, foi encaminhada para confirmação da tecnologia, conforme estipulado pelo art. 9º, da Instrução Normativa DIRPA nº 2, de 26/06/20, publicada na RPI nº 2582, de 30/06/20. A admissão do trâmite prioritário está condicionada a adequação da matéria do processo às condições estipuladas na Portaria INPI PR nº 247, de 22/06/20, publicada na RPI nº 2582, de 30/06/20.

---

**(21) BR 11 2021 017507-5 A2**

Código 28.22 - Requerimento de trâmite prioritário encaminhado para confirmação tecnológica.

(22) 12/04/2019

A petição nº 870210103600, de 09/11/2021, foi encaminhada para confirmação da tecnologia, conforme estipulado pelo art. 9º, da Instrução Normativa DIRPA nº 2, de 26/06/20, publicada na RPI nº 2582, de 30/06/20. A admissão do trâmite prioritário está condicionada a adequação da matéria do processo às condições estipuladas na Portaria INPI PR nº 247, de 22/06/20, publicada na RPI nº 2582, de 30/06/20.

---

**(21) BR 13 2021 018870-6**

Código 28.22 - Requerimento de trâmite prioritário encaminhado para confirmação tecnológica.

(22) 22/09/2021

A petição nº 870210102568, de 08/11/2021, foi encaminhada para confirmação da tecnologia, conforme estipulado pelo art. 9º, da Instrução Normativa DIRPA nº 2, de 26/06/20, publicada na RPI nº 2582, de 30/06/20. A admissão do trâmite prioritário está condicionada a adequação da matéria do processo às condições estipuladas na Portaria INPI PR nº 247, de 22/06/20, publicada na RPI nº 2582, de 30/06/20.

**Código 28.30 - Trâmite prioritário admitido**

Notifica a admissão do trâmite prioritário ao processo de patente em toda a esfera administrativa do INPI.

---

<b>(21) BR 10 2016 003051-0 A2</b>	Código 28.30 - Trâmite prioritário admitido (22) 12/02/2016 Admitido o trâmite prioritário requerido através da petição nº 870210098111, de 25/10/2021, haja vista que atende ao disposto no art. 3º e art. 4º da Resolução INPI PR nº 404, de 21/12/2020, publicada na RPI nº 2608, de 29/12/2020.
<b>(21) BR 10 2017 005491-8 A2</b>	Código 28.30 - Trâmite prioritário admitido (22) 17/03/2017 Admitido o trâmite prioritário requerido através da petição nº 870210100768, de 01/11/2021, haja vista que atende ao disposto no art. 5º, da Portaria INPI PR nº 247, de 22/06/20, publicada na RPI nº 2582, de 30/06/20.
<b>(21) BR 10 2017 011574-7 A2</b>	Código 28.30 - Trâmite prioritário admitido (22) 31/05/2017 Admitido o trâmite prioritário requerido através da petição nº 870210100769, de 01/11/2021, haja vista que atende ao disposto no art. 5º, da Portaria INPI PR nº 247, de 22/06/20, publicada na RPI nº 2582, de 30/06/20.
<b>(21) BR 10 2017 022035-4 A2</b>	Código 28.30 - Trâmite prioritário admitido (22) 11/10/2017 Admitido o trâmite prioritário requerido através da petição nº 870210100770, de 01/11/2021, haja vista que atende ao disposto no art. 5º, da Portaria INPI PR nº 247, de 22/06/2020, publicada na RPI nº 2582, de 30/06/2020.
<b>(21) BR 10 2017 022037-0 A2</b>	Código 28.30 - Trâmite prioritário admitido (22) 11/10/2017 Admitido o trâmite prioritário requerido através da petição nº 870210100773, de 01/11/2021, haja vista que atende ao disposto no art. 5º, da Portaria INPI PR nº 247, de 22/06/20, publicada na RPI nº 2582, de 30/06/20.
<b>(21) BR 10 2018 014191-0 A2</b>	Código 28.30 - Trâmite prioritário admitido (22) 11/07/2018 Admitido o trâmite prioritário requerido através da petição nº 870210100774, de 01/11/2021, haja vista que atende ao disposto no art. 5º, da Portaria INPI PR nº 247, de 22/06/20, publicada na RPI nº 2582, de 30/06/20.

---

<b>(21) BR 10 2018 014255-0 A2</b>	Código 28.30 - Trâmite prioritário admitido (22) 12/07/2018 Admitido o trâmite prioritário requerido através da petição nº 870210100778, de 01/11/2021, haja vista que atende ao disposto no art. 5º, da Portaria INPI PR nº 247, de 22/06/2020, publicada na RPI nº 2582, de 30/06/2020.
<b>(21) BR 10 2018 069887-7 A2</b>	Código 28.30 - Trâmite prioritário admitido (22) 27/09/2018 Admitido o trâmite prioritário requerido através da petição nº 870210100781, de 01/11/2021, haja vista que atende ao disposto no art. 5º, da Portaria INPI PR nº 247, de 22/06/20, publicada na RPI nº 2582, de 30/06/20.
<b>(21) BR 10 2018 072845-8 A2</b>	Código 28.30 - Trâmite prioritário admitido (22) 06/11/2018 Admitido o trâmite prioritário requerido através da petição nº 870210100401, de 29/10/2021, haja vista que atende ao disposto nos art. 3º e art. 4º da Resolução INPI PR nº 404, de 21/12/2020, publicada na RPI nº 2608, de 29/12/2020.
<b>(21) BR 10 2020 020777-6 A2</b>	Código 28.30 - Trâmite prioritário admitido (22) 09/10/2020 Admitido o trâmite prioritário requerido através da petição nº 870210100903, de 01/11/2021, haja vista que atende ao disposto no art. 5º, da Portaria INPI PR nº 247, de 22/06/20, publicada na RPI nº 2582, de 30/06/20.
<b>(21) BR 10 2021 002978-1 A2</b>	Código 28.30 - Trâmite prioritário admitido (22) 18/02/2021 Admitido o trâmite prioritário requerido através da petição nº 870210101556, de 04/11/2021, haja vista que atende ao disposto no art. 8º, da Portaria INPI PR nº 247, de 22/06/20, publicada na RPI nº 2582, de 30/06/20.
<b>(21) BR 11 2018 013870-3 A2</b>	Código 28.30 - Trâmite prioritário admitido (22) 07/01/2017 Admitido o trâmite prioritário requerido através da petição nº 870210099809, de 28/10/2021, haja vista que atende ao disposto nos art. 3º e art. 4º da Resolução INPI PR nº 404, de 21/12/2020, publicada na RPI nº 2608, de 29/12/2020.
<b>(21) BR 11 2019 006625-0 A2</b>	Código 28.30 - Trâmite prioritário admitido (22) 26/09/2017 Admitido o trâmite prioritário requerido através da petição nº 870210099414, de 28/10/2021, haja vista que atende ao disposto no art. 3º e art. 4º da Resolução INPI PR nº 404, de 21/12/2020, publicada na RPI nº 2608, de 29/12/2020.

---

<b>(21) BR 11 2019 006626-8 A2</b>	Código 28.30 - Trâmite prioritário admitido (22) 22/09/2017 Admitido o trâmite prioritário requerido através da petição nº 870210102004, de 05/11/2021, haja vista que atende ao disposto nos artigos 3º e 4º da Portaria INPI PR nº 404, de 21/12/2020, publicada na RPI 2608, de 29/12/2020.
<b>(21) BR 11 2019 007232-2 A2</b>	Código 28.30 - Trâmite prioritário admitido (22) 27/11/2018 Admitido o trâmite prioritário requerido através da petição nº 870210100057, de 29/10/2021, haja vista que atende ao disposto no art. 3º e art. 4º da Resolução INPI PR nº 404, de 21/12/2020, publicada na RPI nº 2608, de 29/12/2020.
<b>(21) BR 11 2019 009547-0 A2</b>	Código 28.30 - Trâmite prioritário admitido (22) 10/05/2018 Admitido o trâmite prioritário requerido através da petição nº 870210100808, de 01/11/2021, haja vista que atende ao disposto nos artigos 3º e 4º da Portaria INPI PR nº 404, de 21/12/2020, publicada na RPI 2608, de 29/12/2020.
<b>(21) BR 11 2020 007489-6 A2</b>	Código 28.30 - Trâmite prioritário admitido (22) 24/10/2018 Admitido o trâmite prioritário requerido através da petição nº 870210098945, de 26/10/2021, haja vista que atende ao disposto no art. 3º e art. 4º da Resolução INPI PR nº 404, de 21/12/2020, publicada na RPI nº 2608, de 29/12/2020.
<b>(21) BR 11 2020 007577-9 A2</b>	Código 28.30 - Trâmite prioritário admitido (22) 12/10/2018 Admitido o trâmite prioritário requerido através da petição nº 870210098105, de 25/10/2021, haja vista que atende ao disposto nos art. 3º e art. 4º da Resolução INPI PR nº 404, de 21/12/2020, publicada na RPI nº 2608, de 29/12/2020.
<b>(21) BR 11 2020 007579-5 A2</b>	Código 28.30 - Trâmite prioritário admitido (22) 12/10/2018 Admitido o trâmite prioritário requerido através da petição nº 870210101060, de 03/11/2021, haja vista que atende ao disposto nos artigos 3º e 4º da Portaria INPI PR nº 404, de 21/12/2020, publicada na RPI 2608, de 29/12/2020.
<b>(21) BR 11 2020 008165-5 A2</b>	Código 28.30 - Trâmite prioritário admitido (22) 26/10/2018 Admitido o trâmite prioritário requerido através da petição nº 870210100626, de 29/10/2021, haja vista que atende ao disposto nos art. 3º e art. 4º da Resolução INPI PR nº 404, de 21/12/2020, publicada na RPI nº 2608, de 29/12/2020.
<b>(21) BR 11 2020 019954-0 A2</b>	Código 28.30 - Trâmite prioritário admitido

---

(22) 26/03/2019

Admitido o trâmite prioritário requerido através da petição nº 870210100752, de 01/11/2021, haja vista que atende ao disposto no art. 3º e art. 4º da Resolução INPI PR nº 404, de 21/12/2020, publicada na RPI nº 2608, de 29/12/2020.

---

**(21) BR 11 2020 021396-9 A2**

Código 28.30 - Trâmite prioritário admitido

(22) 19/04/2019

Admitido o trâmite prioritário requerido através da petição nº 870210099886, de 28/10/2021, haja vista que atende ao disposto no art. 3º e art. 4º da Resolução INPI PR nº 404, de 21/12/2020, publicada na RPI nº 2608, de 29/12/2020.

---

**(21) BR 11 2020 024416-3 A2**

Código 28.30 - Trâmite prioritário admitido

(22) 13/06/2019

Admitido o trâmite prioritário requerido através da petição nº 870210098906, de 26/10/2021, haja vista que atende ao disposto nos art. 3º e art. 4º da Resolução INPI PR nº 404, de 21/12/2020, publicada na RPI nº 2608, de 29/12/2020.

---

**(21) BR 11 2021 011809-8 A2**

Código 28.30 - Trâmite prioritário admitido

(22) 18/12/2019

Admitido o trâmite prioritário requerido através da petição nº 870210099962, de 29/10/2021, haja vista que atende ao disposto nos art. 3º e art. 4º da Resolução INPI PR nº 404, de 21/12/2020, publicada na RPI nº 2608, de 29/12/2020.

---

**(21) BR 11 2021 017081-2 A2**

Código 28.30 - Trâmite prioritário admitido

(22) 11/04/2019

Admitido o trâmite prioritário requerido através da petição nº 870210098993, de 27/10/2021, haja vista que atende ao disposto nos art. 3º e art. 4º da Resolução INPI PR nº 404, de 21/12/2020, publicada na RPI nº 2608, de 29/12/2020.

---

**(21) BR 11 2021 017083-9 A2**

Código 28.30 - Trâmite prioritário admitido

(22) 21/02/2020

Admitido o trâmite prioritário requerido através da petição nº 870210101476, de 04/11/2021, haja vista que atende ao disposto no art. 3º e art. 4º da Resolução INPI PR nº 404, de 21/12/2020, publicada na RPI nº 2608, de 29/12/2020.

---

**(21) BR 11 2021 018599-2**

Código 28.30 - Trâmite prioritário admitido

(22) 03/04/2020

Admitido o trâmite prioritário requerido através da petição nº 870210101044, de 03/11/2021, haja vista que atende ao disposto no art. 3º e art. 4º da Resolução INPI PR nº 404, de 21/12/2020, publicada na RPI nº 2608, de 29/12/2020.

---

**(21) BR 11 2021 019389-8**

Código 28.30 - Trâmite prioritário admitido

(22) 22/03/2021

---

Admitido o trâmite prioritário requerido através da petição nº 870210099579, de 28/10/2021, haja vista que atende ao disposto nos art. 3º e art. 4º da Resolução INPI PR nº 404, de 21/12/2020, publicada na RPI nº 2608, de 29/12/2020.

---

**(21) BR 20 2019 007299-2 U2**

Código 28.30 - Trâmite prioritário admitido

(22) 10/04/2019

Admitido o trâmite prioritário requerido através da petição nº 870210092472, de 06/10/2021, haja vista que atende ao disposto no art. 5º, da Portaria INPI PR nº 247, de 22/06/20, publicada na RPI nº 2582, de 30/06/20.

---

**(21) BR 20 2020 004940-8 U2**

Código 28.30 - Trâmite prioritário admitido

(22) 12/03/2020

Admitido o trâmite prioritário requerido através da petição nº 870210102212, de 05/11/2021, haja vista que atende ao disposto no art. 7º, da Portaria INPI PR nº 294, de 05/08/2020, publicada na RPI nº 2588, de 11/08/2020.

---

**(21) BR 20 2020 008932-9 U2**

Código 28.30 - Trâmite prioritário admitido

(22) 05/05/2020

Admitido o trâmite prioritário requerido através da petição nº 870210101035, de 02/11/2021, haja vista que atende ao disposto no art. 5º, da Portaria INPI PR nº 247, de 22/06/2020, publicada na RPI nº 2582, de 30/06/2020.

---

**(21) BR 20 2021 006381-0**

Código 28.30 - Trâmite prioritário admitido

(22) 01/04/2021

Admitido o trâmite prioritário requerido através da petição nº 870210101095, de 03/11/2021, haja vista que atende ao disposto no art. 8º, da Portaria INPI PR nº 247, de 22/06/2020, publicada na RPI nº 2582, de 30/06/2020.